

AGENȚIA DE STAT
PENTRU PROPRIETATEA INTELLECTUALĂ
CHIȘINĂU – REPUBLICA MOLDOVA

BULETIN OFICIAL
DE
PROPRIETATE INDUSTRIALĂ

The Official Bulletin
of Industrial Property

12
2013

Publicat la 31 decembrie 2013



La mulți ani!
2014

A p a r e
din octombrie 1993

Nr. 12

31 decembrie 2013

**Agencia de Stat
pentru
Proprietatea Intelectuală**

Director General (+373 22) 44-32-53,40-05-01

Vicedirector general (+373 22) 40-05-02, 40-05-03

Centrala (+373 22) 40-06-07, 40-06-08

Departamentul Invenții,
Soiuri de Plante (+373 22) 40-05-13

Departamentul Mărci,
Modele și Desene Industriale (+373 22) 40-05-30

Departamentul Juridic (+373 22) 40-05-60

Departamentul Informatică (+373 22) 40-05-70

Departamentul Promovare
și Editură (+373 22) 40-05-80

Colegiul de redacție (+373 22) 40-05-87, 40-05-89

<http://agepi.gov.md/>
e-mail: office@agepi.gov.md
fax: (+373 22) 44-01-19

© AGEPI, 2013
Str. Andrei Doga nr. 24, bloc 1,
MD-2024, Chișinău,
Republica Moldova

CUPRINS

	Informație generală.....	5
I.	Invenții.....	7
	BB1A Cereri de brevet de invenție publicate.....	15
	FF4A Brevete de invenție acordate.....	21
	FF9Y Brevete de invenție de scurtă durată acordate.....	28
	FG4A Lista brevetelor de invenție eliberate.....	42
	FG9Y Lista brevetelor de invenție de scurtă durată eliberate.....	42
	ND4K Lista certificatelor de înregistrare a modelelor de utilitate reinnoite.....	43
II.	Soiuri de plante.....	45
	BZ9E Cereri de brevet pentru soi de plantă publicate.....	47
	FG9E Brevete pentru soi de plantă eliberate.....	48
III.	Mărci.....	49
	Cereri de înregistrare.....	52
	Mărci înregistrate în baza cererilor acceptate parțial.....	95
	Lista certificatelor de înregistrare a mărcilor eliberate în noiembrie 2013.....	111
	Lista mărcilor reinnoite.....	116
IV.	Indicații geografice, denumiri de origine, specialități tradiționale garantate.....	121
	Lista denumirilor de origine pentru care este solicitată protecție în Republica Moldova conform Aranjamentului de la Lisabona.....	124
	Lista indicațiilor geografice înregistrate.....	125
V.	Design industrial (Desene și modele industriale).....	127
	BA1L Cereri de înregistrare.....	131
	FF4L Lista desenelor și modelelor industriale înregistrate.....	174
	FG4L Lista certificatelor de înregistrare a desenelor și modelelor industriale eliberate în noiembrie 2013.....	175
	ND4L Lista desenelor și modelelor industriale reinnoite.....	175
	FG4L Lista desenelor și modelelor industriale înregistrate în Republica Moldova conform Aranjamentului de la Haga, aranjate în ordinea numerelor de înregistrare internațională și în ordinea claselor CIDMI.....	176,177
	ND4L Lista desenelor și modelelor industriale reinnoite în Republica Moldova conform Aranjamentului de la Haga.....	178
VI.	Modificări intervenite în statutul juridic al cererilor și titlurilor de protecție.....	181
	Lista modificărilor.....	182
	Lista contractelor de cesiune.....	184
	Lista contractelor de cesiune parțială.....	185
	Lista contractelor de licență.....	187
	Lista contractelor de gaj.....	188
	Acorduri adiționale la contractele de gaj.....	188
	FA9A Lista cererilor de brevet de invenție retrase.....	188
	MM4A Lista brevetelor de invenție a căror valabilitate a încetat înainte de termen prin neachitarea taxei (cu dreptul de restabilire).....	189
	MM4A Lista brevetelor de invenție a căror valabilitate a încetat înainte de termen prin neachitarea taxei, pentru care termenul de restabilire a expirat.....	190
	NF4A Lista brevetelor de invenție revalidate.....	191
	FA9Y Lista cererilor de brevet de invenție de scurtă durată retrase.....	191
	MM9Y Lista brevetelor de invenție de scurtă durată a căror valabilitate a încetat înainte de termen prin neachitarea taxei, pentru care termenul de restabilire a expirat.....	191
	MK4K Lista certificatelor de înregistrare a modelelor de utilitate a căror durată de valabilitate a expirat.....	192
	MM9E Lista brevetelor pentru soi de plantă a căror valabilitate a încetat înainte de termen prin neachitarea taxei (cu dreptul de restabilire).....	192
	Date cu privire la substituirea înregistrării naționale cu o înregistrare internațională.....	192
	Lista cererilor de înregistrare a mărcilor retrase.....	193
	Renunțări la mărci.....	193
	Lista cererilor de înregistrare a mărcilor respinse.....	193
	Lista certificatelor de înregistrare a mărcilor al căror termen de valabilitate a expirat (inclusiv termenul de grație).....	194
	Lista mărcilor valabilitatea înregistrării cărora expiră în mai 2014.....	199
	FC9L Lista desenelor și modelelor industriale respinse.....	207
	MK4L Lista certificatelor de înregistrare a desenelor și modelelor industriale al căror termen de valabilitate a expirat (inclusiv termenul de grație).....	208
	Lista eratelor.....	208
VII.	Comisia de contestații a AGEPI.....	211
VIII.	Decizii ale instanțelor judecătorești.....	219
IX.	Monitor.....	223
	Anexă. Indexurile semestriale ale titlurilor de protecție acordate în Republica Moldova, publicate în BOPI.....	231
	Indexul actelor normative și al materialelor de informare publicate în BOPI în anul 2013.....	279

CONTENTS

	General information.....	5
I.	Inventions.....	7
	BB1A Published patent applications.....	15
	FF4A Granted patents for invention.....	21
	FF9Y Granted short-term patents for invention.....	28
	FG4A List of issued patents for invention.....	42
	FG9Y List of issued short-term patents for invention.....	42
	ND4K List of renewed utility models registration certificates.....	43
II.	Plant varieties.....	45
	BZ9E Published plant variety patent applications.....	47
	FG9E Issued plant variety patents.....	48
III.	Trademarks.....	49
	Applications for registration.....	52
	Trademarks registered on the basis of partially accepted applications.....	95
	List of trademark registration certificates issued in November 2013.....	111
	List of renewed trademarks.....	116
IV.	Geographical indications, appellations of origin, traditional specialties guaranteed.....	121
	List of appellations of origin for which protection is sought in the Republic of Moldova under the Lisbon Agreement.....	124
	List of registered of geographical indications.....	125
V.	Industrial design.....	127
	BA1L Applications for registration.....	131
	FF4L List of registered industrial designs.....	174
	FG4L List of industrial design registration certificates issued in November 2013.....	175
	ND4L List of renewed industrial designs.....	175
	FG4L List of industrial designs registered in the Republic of Moldova according to the Hague Agreement ranged in the numerical order and in the order of the ICID.....	176, 177
	ND4L List of industrial designs renewed in the Republic of Moldova according to the Hague Agreement.....	178
VI.	Amendments in the legal status of applications and titles of protection.....	181
	List of amendments.....	182
	List of assignment agreements.....	184
	List of partial assignment agreements.....	185
	List of license agreements.....	187
	List of pledge agreements.....	188
	Addendum to the pledge agreement.....	188
	FA9A List of withdrawn patent applications.....	188
	MM4A List of invalid patents for invention by nonpayment of fee (with the right of evaluation).....	189
	MM4A List of invalid patents for invention by nonpayment of fee, for which the term of revalidation has expired.....	190
	NF4A List revalidated patents for invention.....	191
	FA9Y List of withdrawn short-term patent applications.....	191
	MM9Y List of invalid short-term patents for invention by nonpayment of fee, for which the term of revalidation has expired.....	191
	MK4K List of utility model registration certificates the term of validity of which has expired.....	192
	MM9E List of invalid plant variety patents by nonpayment of fee (with the right of revalidation).....	192
	Data on Substitution of National Registration for an International Registration.....	192
	List of withdrawn trademark applications.....	193
	Surrender of trademarks.....	193
	List of rejected trademark applications.....	193
	List of trademark registration certificates the term of validity of which has expired (including the grace period).....	194
	List of trademarks the term of validity of which expires in May 2014.....	199
	FC9L List of rejected industrial designs.....	207
	MK4L List of industrial design registration certificates the term of validity of which has expired (including the grace period).....	208
	Errata.....	208
VII.	Appeals Board of the AGEPI.....	211
VIII.	Court decisions.....	219
IX.	Monitor.....	223
	Annex. Semi-annual indexes of titles of protection granted in the Republic of Moldova, published in BOPI.....	231
	Index of the normative acts and information documents published in BOPI in 2013.....	279

СОДЕРЖАНИЕ

	Общая информация.....	5
I.	Изобретения.....	7
	BB1A Опубликованные заявки на патент на изобретение.....	15
	FF4A Предоставленные патенты на изобретения.....	21
	FF9Y Предоставленные краткосрочные патенты на изобретения.....	28
	FG4A Перечень выданных патентов на изобретения.....	42
	FG9Y Перечень выданных краткосрочных патентов на изобретения.....	42
	ND4K Перечень продленных свидетельств о регистрации полезных моделей.....	43
II.	Сорта растений.....	45
	BZ9E Опубликованные заявки на патент на сорт растения.....	47
	FG9E Выданные патенты на сорт растения.....	48
III.	Товарные знаки.....	49
	Заявки на регистрацию.....	52
	Товарные знаки, зарегистрированные на основании частично акцептированных заявок.....	95
	Перечень свидетельств о регистрации товарных знаков, выданных в ноябре 2013 г.....	111
	Перечень продленных товарных знаков.....	116
IV.	Географические указания, наименования мест происхождения, гарантированные традиционные продукты.....	121
	Перечень наименований мест происхождения, на которые испрашена охрана в Республике Молдова на основании Лиссабонского соглашения.....	124
	Перечень зарегистрированных наименований мест происхождения.....	125
V.	Промышленные рисунки и модели.....	127
	BA1L Заявки на регистрацию.....	131
	FF4L Перечень зарегистрированных промышленных рисунков и моделей.....	174
	FG4L Перечень свидетельств о регистрации промышленных рисунков и моделей, выданных в ноябре 2013 г.....	175
	ND4L Перечень продленных промышленных рисунков и моделей.....	175
	FG4L Перечень промышленных рисунков и моделей, зарегистрированных в Республике Молдова в соответствии с Гаагским соглашением, расположенных в порядке номеров и по классам МКПО.....	176, 177
	ND4L Перечень промышленных рисунков и моделей, продленных в Республике Молдова согласно Гаагскому соглашению.....	178
VI.	Изменения в юридическом статусе заявок и охранных документов.....	181
	Перечень изменений.....	182
	Перечень договоров об уступке.....	184
	Перечень договоров о частичной уступке.....	185
	Перечень лицензионных договоров.....	187
	Перечень лицензионных договоров.....	187
	Перечень договоров о залоге.....	188
	Дополнительные соглашения к договорам о залоге.....	188
	FA9A Перечень отозванных заявок на патент.....	188
	MM4A Перечень патентов на изобретения, срок действия которых истек в связи с неуплатой таксы (с правом восстановления).....	189
	MM4A Перечень патентов на изобретения, срок действия которых истек в связи с неуплатой таксы, для которых срок восстановления истек.....	190
	NF4A Перечень восстановленных патентов на изобретения.....	191
	FA9Y Перечень отозванных заявок на краткосрочный патент.....	191
	MM9Y Перечень краткосрочных патентов на изобретения, срок действия которых истек в связи с неуплатой таксы, для которых срок восстановления истек.....	191
	MK4K Перечень свидетельств о регистрации полезных моделей, срок действия которых истек.....	192
	MM9E Перечень патентов на сорт растения, срок действия которых истек в связи с неуплатой таксы (с правом восстановления).....	192
	Данные о замене национальной регистрации международной регистрацией.....	192
	Перечень отозванных заявок на товарные знаки.....	193
	Отказ от товарных знаков.....	193
	Перечень отклоненных заявок на товарные знаки.....	193
	Перечень свидетельств о регистрации товарных знаков, срок действия которых истек (включая льготный период).....	194
	Перечень товарных знаков, срок действия которых истекает в мае 2014 г.....	199
	FC9L Перечень отклоненных промышленных рисунков и моделей.....	207
	MK4L Перечень свидетельств о регистрации промышленных рисунков и моделей, срок действия которых истек (включая льготный период).....	208
	Перечень поправок.....	208
VII.	Комиссия AGEPI по рассмотрению возражений.....	211
VIII.	Решения судебных инстанций.....	219
IX.	Monitor.....	223
	Приложение. Полугодовые указатели редоставленных охранных документов в Республике Молдова, опубликованных в BOPI.....	231
	Указатель нормативных актов и информационных материалов, опубликованных в BOPI в 2013 г.....	279

Informație generală

Buletinul Oficial de Proprietate Industrială conține informație diversă.

Secțiuni speciale sunt destinate invențiilor, soiurilor de plante, mărcilor, indicațiilor geografice, denumirilor de origine, desenelor și modelelor industriale.

Utilizatorii pot urmări regimul juridic al cererilor de solicitare a protecției, al obiectelor de proprietate industrială brevetate și înregistrate pe teritoriul Republicii Moldova. Buletinul include indexuri lunare și semestriale sistematizate. În Buletin se publică acte oficiale, regulamente, convenții internaționale, acorduri bilaterale, norme și standarde în domeniu etc.

Buletinul oferă în condiții avantajoase spațiu pentru publicitate tuturor doritorilor în vederea propagării obiectelor de proprietate industrială, altor activități.

General information

The Official Bulletin of Industrial Property contains different information.

Special sections are destined for inventions, plant varieties, trademarks, geographical indications, appellations of origin, industrial designs.

Users of this information will be able to follow the legal regime of the applications requiring protection, the industrial property objects patented and registered in the Republic of Moldova. The Bulletin comprises the monthly and semi-annual regular indexes. In the Bulletin are published official acts, regulations, international conventions, bilateral agreements, standards in the field etc.

The Bulletin offers in favorable conditions space for advertising to all interested persons with the view of propagating the industrial property objects, other activities.

Общая информация

Официальный бюллетень промышленной собственности содержит разнообразную информацию. Специальные разделы предназначены для изобретений, сортов растений, товарных знаков, географических указаний, наименований мест происхождения, промышленных рисунков и моделей. Пользователи смогут проследить за юридическим статусом заявок на охрану промышленной собственности, запатентованных и зарегистрированных в Республике Молдова объектов промышленной собственности. Бюллетень включает систематизированные ежемесячные и полугодовые указатели. В бюллетене публикуются официальные документы, положения, международные конвенции, двусторонние соглашения, нормы и стандарты в области промышленной собственности и т.д.

Бюллетень на своих страницах предлагает заинтересованным лицам на выгодных условиях площадь для размещения рекламы на объекты промышленной собственности, другой деятельности.

Extras din codurile normalizate ale Organizației Mondiale de Proprietate Intelectuală (norma ST. 3 OMPI) referitoare la organizațiile internaționale și țările care eliberează sau înregistrează titluri de proprietate industrială (lista este actualizată de OMPI în 2011)

AD	Andorra	EA	Organizația Eurasiatică de Brevete (OEAB)	JO	Iordania	PH	Filipine
AE	Emiratele Arabe Unite	EC	Ecuador	JP	Japonia	PK	Pakistan
AF	Afganistan	EE	Estonia	KE	Kenya	PL	Polonia
AL	Albania	EG	Egipt	KG	Kirghizstan	PT	Portugalia
AM	Armenia	EM	Oficiul de Armonizare pe Piața Internă (mărci, desene și modele) (OHIM)	KH	Cambodgia	PY	Paraguay
AO	Angola	EP	Oficiul European de Brevete (OEB)	KP	Republica Populară Democrată Coreea	QA	Qatar
AP	Organizația Regională Africană de Proprietate Intelectuală (ARIPO)	ES	Spania	KR	Republica Coreea	QZ	Oficiul Comunitar pentru Soiuri de Plante (Uniunea Europeană) (CPVO)
AR	Argentina	ET	Etiopia	KW	Kuweit	RO	România
AT	Austria	FI	Finlanda	KZ	Kazahstan	RS	Serbia
AU	Australia	FK	Insulele Falkland (Malvine)	LA	Republica Democrată Populară Laos	RU	Federația Rusă
AZ	Azerbaidjan	FR	Franța	LB	Liban	RW	Ruanda
BA	Bosnia și Herțegovina	GB	Regatul Unit	LI	Liechtenstein	SA	Arabia Saudită
BD	Bangladesh	GE	Georgia	LK	Sri Lanka	SE	Suedia
BE	Belgia	GH	Ghana	LR	Liberia	SG	Singapore
BF	Burkina Faso	GI	Gibraltar	LS	Lesotho	SI	Slovenia
BG	Bulgaria	GL	Groenlanda	LT	Lituania	SK	Slovacia
BM	Bermude	GM	Gambia	LU	Luxemburg	SL	Sierra Leone
BN	Brunei Darussalam	GN	Guineea	LV	Letonia	SM	San Marino
BR	Brazilia	GR	Grecia	LY	Libia	SN	Senegal
BS	Bahamas	GT	Guatemala	MA	Maroc	SO	Somalia
BT	Bhoutan	GW	Guineea-Bissau	MC	Monaco	SV	Salvador
BX	Oficiul din Benelux pentru Proprietate Intelectuală (BOIP)	GY	Guiana	MD	Republica Moldova	SY	Republica Arabă Siriană
BY	Belarus	HK	Regiunea Administrativă Specială Hong Kong a Republicii Populare Chineze	ME	Munteșnegru	TD	Ciad
CA	Canada	HN	Honduras	MG	Madagascar	TH	Thailanda
CF	Republica Centrafricană	HR	Croația	MK	Fosta Republică Iugoslavă Macedonia	TJ	Tadjikistan
CG	Congo	HT	Haiti	MN	Mongolia	TM	Turkmenistan
CH	Elveția	HU	Ungaria	MR	Mauritania	TN	Tunisia
CI	Coasta de Fildeș	IB	Biroul Internațional al Organizației Mondiale de Proprietate Intelectuală (OMPI)	MS	Montserrat	TR	Turcia
CL	Chile	ID	Indonezia	MT	Malta	TT	Trinidad și Tobago
CM	Camerun	IE	Irlanda	MU	Mauritius	TW	Taiwan, Provincie a Chinei
CN	China	IL	Israel	MV	Maldiva	UA	Ucraina
CO	Columbia	IN	India	MX	Mexic	US	Statele Unite ale Americii
CR	Costa Rica	IQ	Irak	MY	Malaysia	UY	Uruguay
CU	Cuba	IR	Iran (Republica Islamică)	MZ	Mozambic	UZ	Uzbekistan
CV	Capul Verde	IS	Islanda	NG	Nigeria	VE	Republica Bolivariană a Venezuelei
CY	Cipru	IT	Italia	NI	Nicaragua	VG	Insulele Virgine (Britanice)
CZ	Republica Cehă	JM	Jamaica	NL	Olanda	VN	Vietnam
DE	Germania			NO	Norvegia	WO	Organizația Mondială de Proprietate Intelectuală (OMPI)
DK	Danemarca			NP	Nepal	YE	Yemen
DO	Republica Dominicană			NZ	Noua Zeelandă	ZA	Africa de Sud
DZ	Algeria			OA	Organizația Africană de Proprietate Intelectuală (OAPI)		
				OM	Oman		
				PA	Panama		
				PE	Peru		

Lista statelor sau organizațiilor (existente până la 1 ianuarie 1978) care nu mai există

CS	Cehoslovacia	DL/DD	Republica Democrată Germană	SY/YD	Republica Democrată Yemen	SU	Uniunea Sovietică
IB	Institutul Internațional de Brevete					YU	Iugoslavia/Serbia și Muntenegru

I

Invenții / Inventions / Изобретения

Protecția juridică a invențiilor în Republica Moldova se asigură în temeiul Legii nr. 50-XVI din 07.03.2008 privind protecția invențiilor.

În conformitate cu Legea, brevetele de invenție sunt eliberate de AGEPI și certifică prioritatea, calitatea de autor și dreptul exclusiv al titularilor de brevete asupra invențiilor. O invenție este brevetabilă, dacă este nouă, rezultă dintr-o activitate inventivă și este susceptibilă de aplicare industrială.

Cererea de brevet se depune la AGEPI de către orice persoană care dispune de dreptul de a solicita brevet, personal sau prin reprezentant, și trebuie să includă documentele prevăzute la art. 33 din Lege.

În prezenta Secțiune se publică date privind cererile de brevet depuse, brevetele de invenție acordate, brevetele de invenție de scurtă durată acordate și brevetele eliberate conform procedurii naționale.

Rezumatele cererilor de brevet și ale brevetelor acordate se publică în ordinea indicilor Clasificării Internaționale de Brevete (CIB), prima literă din indice fiind simbolul unei secțiuni CIB.

Legal protection of inventions in the Republic of Moldova is afforded on the basis of the Law No. 50-XVI of 07.03.2008 on the Protection of Inventions.

In accordance with this Law, the patents for invention are granted by the AGEPI and shall attest to the priority date, the authorship and the exclusive right of patent owners in the invention. An invention may be patented if it is new, if it involves an inventive step and if it is susceptible of industrial application.

The patent application shall be filed with the AGEPI, directly or through a representative, by any person entitled to apply for a patent, and shall contain the documents provided for in Art. 33 of the Law.

In the Section are published data concerning the filed patent applications, granted patents for invention, granted short-term patents for invention and patents issued in accordance with the national procedure.

The abstracts of the patent applications and of the granted patents are published in the order of the International Patent Classification (IPC) indexes, the first letter being the symbol of a IPC section.

Правовая охрана изобретений в Республике Молдова обеспечивается на основе Закона № 50-XVI от 07.03.2008 г. об охране изобретений.

В соответствии с Законом, патенты на изобретения выдаются AGEPI и удостоверяют приоритет, авторство и исключительное право патентообладателей на изобретения. Изобретение патентоспособно, если оно является новым, имеет изобретательский уровень и применимо в промышленности.

Заявка на патент подается в AGEPI лицом, которому принадлежит право на получение патента, лично или через представителя и должна содержать документы, предусмотренные в ст. 33 Закона.

В данном Разделе публикуются сведения о заявках на патент, о предоставленных патентах на изобретения, о предоставленных краткосрочных патентах и о выданных патентах на изобретения согласно национальной процедуре.

Рефераты заявок на патент и на предоставленные патенты публикуются в порядке индексов Международной патентной классификации (МПК), первая буква индекса обозначая раздел МПК.

**CODURILE INID ÎN BAZA NORMEI OMPI ST.9
PENTRU IDENTIFICAREA DATELOR BIBLIOGRAFICE REFERITOARE
LA DOCUMENTELE DE BREVET, PUBLICATE DE AGEPI
INID CODES FOR THE IDENTIFICATION BIBLIOGRAPHIC DATA
IN PATENT DOCUMENTS PUBLISHED BY AGEPI,
ACCORDING TO WIPO STANDARD ST.9
КОДЫ ИНИД (INID) ДЛЯ ИДЕНТИФИКАЦИИ БИБЛИОГРАФИЧЕСКИХ ДАННЫХ,
ОТНОСЯЩИХСЯ К ПАТЕНТНЫМ ДОКУМЕНТАМ, В СООТВЕТСТВИИ
СО СТАНДАРТОМ ST.9 ВОИС, ПУБЛИКУЕМЫЕ AGEPI**

- (11) Numărul titlului de protecție
Number of the title of protection
Номер охранного документа
- (12) Denumirea tipului de document
Designation of the kind of document
Наименование типа документа
- (13) Codul tipului de document conform normei ST.16 OMPI
Kind-of-document code according to WIPO Standard ST.16
Код вида документа в соответствии со Стандартом ST.16 ВОИС
- (15) Informații privind corectarea sau modificarea documentului
Document correction or modification information
Информация об исправлениях или изменениях, внесенных в документ
- (16) Numărul modelului de utilitate reînnoit
Number of the renewed utility model
Номер продленной полезной модели
- (18) Data prevăzută de expirare a reînnoirii
Specified date of expiration of renewal
Указанная дата истечения продления
- (21) Numărul de depozit
Number assigned to the application
Номер заявки
- (22) Data de depozit
Date of filing the application
Дата подачи заявки
- (23) Data priorității de expoziție
Date of exhibition priority
Дата выставочного приоритета
- (31) Numărul cererii prioritare
Number assigned to priority application
Номер приоритетной заявки
- (32) Data de depozit a cererii prioritare
Date of filing of priority application
Дата подачи приоритетной заявки
- (33) Țara cererii prioritare, codul conform normei ST.3 OMPI
Country of the priority application, code according to WIPO Standard ST.3
Страна приоритетной заявки, код в соответствии со Стандартом ST.3 ВОИС
- (41) Data publicării cererii: numărul BOPI, anul
Date of publication of the application: number of BOPI, year
Дата публикации заявки: номер BOPI, год
- (45) Data publicării hotărârii de acordare a titlului de protecție: numărul BOPI, anul
Date of publication of the decision of grant of the title of protection: number of BOPI, year
Дата публикации решения о предоставлении охранного документа: номер BOPI, год

- (47) Data eliberării titlului de protecție: numărul BOPI, anul
Date of issuance of the title of protection: number of BOPI, year
Дата выдачи охранного документа: номер BOPI, год
- (48) Data publicării documentului corectat sau modificat
Date of publication of a corrected or modified document
Дата публикации скорректированного или измененного документа
- (51) Clasificarea Internațională de Brevete
International Patent Classification
Международная патентная классификация
- (54) Titlul invenției sau denumirea soiului de plantă
Title of the invention or name of the plant variety
Название изобретения или наименование сорта растения
- (56) Lista documentelor referitoare la stadiul anterior
List of prior art documents
Перечень документов-аналогов
- (57) Rezumatul sau revendicările
Abstract or claims
Реферат или формула изобретения
- (62) Numărul și data depozitului cererii anterioare din care prezentul document este divizionar
Number and filing date of the earlier application from which the present patent document has been divided up
Номер и дата подачи более ранней заявки, из которой выделен настоящий документ
- (67)* Numărul și data transformării cererii de brevet de invenție sau de brevet de invenție de scurtă durată, respectiv, în cerere de brevet de invenție de scurtă durată sau în cerere de brevet de invenție
Number and date of conversion of a patent or short-term patent application, respectively, into a short-term patent application or a patent application
Номер и дата преобразования заявки на патент на изобретение или на краткосрочный патент на изобретение, соответственно, в заявку на краткосрочный патент на изобретение или на патент на изобретение
- (68) Numărul și data de publicare a brevetului de bază pentru certificatul complementar de protecție
Number and publication date of the basic patent for the supplementary protection certificate
Номер и дата публикации основного патента для дополнительного свидетельства об охране
- (71) Numele solicitantului (solicitanților), codul țării conform normei ST.3 OMPI
Name(s) of applicant(s), code of the country according to WIPO Standard ST.3
Имя заявителя (заявителей), код страны в соответствии со Стандартом ST.3 ВОИС
- (72) Numele inventatorului (inventatorilor) sau amelioratorului (amelioratorilor), codul țării conform normei ST.3 OMPI
Name(s) of inventor(s) or breeder(s), code of the country according to WIPO Standard ST.3
Имя изобретателя (изобретателей) или селекционера (селекционеров) в соответствии со Стандартом ST.3 ВОИС
- (73) Numele sau denumirea titularului (titularilor), codul țării conform normei ST.3 OMPI
Name(s) of owner(s), code of the country according to WIPO Standard ST.3
Имя патентовладельца (патентовладельцев), код страны в соответствии со Стандартом ST.3 ВОИС
- (74) Numele mandatarului autorizat
Name of patent attorney
Имя патентного поверенного
- (85) Data deschiderii fazei naționale în conformitate cu PCT
Date of commencement of the national phase pursuant to PCT
Дата открытия национальной фазы в соответствии с PCT
- (86) Cerere internațională (PCT): numărul și data de depozit
PCT international application: number and filing date
Международная заявка (PCT): номер и дата подачи
- (87) Publicarea cererii internaționale (PCT) sau cererii comunitare pentru soi de plantă (EC): numărul și data
Publication of the PCT international application or the community plant variety application (EC): number and date
Публикация международной заявки (PCT) или заявки на сорт растения Евросоюза: номер и дата подачи

- (92) Numărul și data primei autorizații de lansare pe piață în Republica Moldova a produsului medicamentos sau fitofarmaceutic
Number and date of the first national authorization to place the medicinal or phytopharmaceutical product on the market in the Republic of Moldova
Номер и дата первого разрешения на продажу фармацевтического или фитофармацевтического продукта на территории Республики Молдова
- (94) Data expirării termenului de valabilitate a certificatului complementar de protecție
Date of expiry of the term of validity of the supplementary protection certificate
Дата истечения срока действия дополнительного свидетельства об охране
- (95) Denumirea produsului protejat printr-un brevet de bază pentru care a fost cerut sau eliberat certificatul complementar de protecție
Name of the product protected by a basic patent and in respect of which the supplementary protection certificate has been applied for or issued
Название продукта охраняемого основным патентом, в отношении которого было испрашено или выдано дополнительное свидетельство об охране

**CODURILE PENTRU IDENTIFICAREA DIFERITELOR TIPURI
DE DOCUMENTE DE BREVET ÎN BAZA NORMEI OMPI ST.16,
PUBLICATE DE AGEPI**

(Lista completă a codurilor utilizate de AGEPI poate fi consultată pe web site-ul AGEPI:
http://agepi.gov.md/pdf/inventions/coduri_st16_ro_02.01.2011.pdf)

**CODES FOR THE IDENTIFICATION OF DIFFERENT KINDS
OF PATENT DOCUMENTS ACCORDING TO WIPO
STANDARD ST.16, PUBLISHED BY AGEPI**

(The complete list of codes used by AGEPI may be consulted on the AGEPI website:
http://agepi.gov.md/pdf/inventions/coduri_st16_en_02.01.2011.pdf)

**КОДЫ ДЛЯ ИДЕНТИФИКАЦИИ РАЗЛИЧНЫХ ВИДОВ ПАТЕНТНЫХ
ДОКУМЕНТОВ В СООТВЕТСТВИИ СО СТАНДАРТОМ ВОИС ST.16,
ПУБЛИКУЕМЫЕ AGEPI**

(Полный перечень кодов используемых AGEPI можно найти на веб сайте AGEPI:
http://agepi.gov.md/pdf/inventions/coduri_st16_ru_02.01.2011.pdf)

**1. CODURILE PENTRU DOCUMENTELE DE BREVET DE INVENȚIE
CODES FOR PATENT DOCUMENTS
КОДЫ ДЛЯ ПАТЕНТНЫХ ДОКУМЕНТОВ**

- A0** – cerere de brevet de invenție publicată înainte de termenul legal de 18 luni de la data de depozit sau de la data priorității recunoscute
- patent application published before the established term of 18 months after the filing or priority date
 - заявка на патент на изобретение, опубликованная раньше установленного 18-месячного срока с даты подачи или даты признанного приоритета
- A1** – cerere de brevet de invenție publicată în termenul legal, împreună cu raportul de documentare
- patent application published within the established term with a search report
 - заявка на патент на изобретение, опубликованная в установленный срок вместе с отчетом о поиске
- A2** – cerere de brevet de invenție publicată în termenul legal, fără raportul de documentare
- patent application published within the established term without a search report
 - заявка на патент на изобретение, опубликованная в установленный срок без отчета о поиске
- A3** – raport de documentare al cererii de brevet de invenție (publicat ulterior publicării cererii)
- search report of a patent application (published after publication of the application)
 - отчет о поиске заявки на изобретение (опубликованный после публикации заявки)
- A8** – cerere de brevet de invenție publicată cu corecturi sau modificări în pagina de capăt (bibliografică) a documentului
- patent application published with corrected or modified first page of the document
 - заявка на патент на изобретение, опубликованная с исправлениями или изменениями в титульном листе
- A9** – cerere de brevet de invenție publicată cu corecturi sau modificări ale oricărei părți din descriere, revendicări și/sau desene
- patent application published with corrected or modified description, claims and/or drawings
 - заявка на патент на изобретение, опубликованная с исправлениями или изменениями любой части описания, формулы изобретения и/или чертежей
- B1** – brevet de invenție acordat
- granted patent for invention
 - предоставленный патент на изобретение
- B2** – brevet de invenție acordat, amendat în urma procedurilor de opoziție sau de contestație
- granted patent for invention, amended after opposition or appeal procedures
 - предоставленный патент на изобретение, измененный вследствие процедур возражения или протеста
- B8** – brevet de invenție acordat, cu corecturi sau modificări în pagina de capăt (bibliografică) a documentului
- granted patent for invention with corrected or modified first page of the document
 - предоставленный патент на изобретение, с исправлениями или изменениями в титульном листе

- B9** – brevet de invenție acordat, cu corecturi sau modificări ale oricărei părți din descriere, revendicări și/sau desene
– granted patent for invention with corrected or modified description, claims and/or drawings
– предоставленный патент на изобретение, с исправлениями или изменениями любой части описания, формулы изобретения и/или чертежей
- C1** – brevet de invenție eliberat
– issued patent for invention
– выданный патент на изобретение
- C2** – brevet de invenție eliberat după amendare în urma procedurilor de opoziție sau de contestație
– issued patent for invention, amended after opposition or appeal procedures
– патент на изобретение, выданный после изменения вследствие процедур возражения или протеста
- C3** – brevet de invenție eliberat, amendat în urma procedurilor de limitare sau de anulare
– issued patent for invention, amended after limitation or cancellation procedures
– выданный патент на изобретение, измененный вследствие процедур ограничения или признания патента недействительным
- C8** – brevet de invenție eliberat, cu corecturi sau modificări în pagina de capăt (bibliografică) a documentului
– issued patent for invention with corrected or modified first page of the document
– выданный патент на изобретение, с изменениями или исправлениями в титульном листе документа
- C9** – brevet de invenție eliberat, cu corecturi sau modificări ale oricărei părți din descriere, revendicări și/sau desene
– issued patent for invention with corrected or modified description, claims and/or drawings
– выданный патент на изобретение, с исправлениями или изменениями любой части описания, формулы изобретения и/или чертежей

2. CODURILE PENTRU DOCUMENTELE DE BREVET DE INVENȚIE DE SCURTĂ DURATĂ CODES FOR SHORT-TERM PATENT DOCUMENTS КОДЫ ДЛЯ КРАТКОСРОЧНЫХ ПАТЕНТНЫХ ДОКУМЕНТОВ

- U0** – cerere de brevet de invenție de scurtă durată publicată
– published short-term patent application
– опубликованная заявка на краткосрочный патент на изобретение
- Y** – brevet de invenție de scurtă durată acordat
– granted short-term patent for invention
– предоставленный краткосрочный патент на изобретение
- Y3** – brevet de invenție de scurtă durată acordat, amendat în urma procedurilor de opoziție sau de contestație
– granted short-term patent for invention, amended after opposition or appeal procedures
– предоставленный краткосрочный патент на изобретение, измененный вследствие процедур возражения или протеста
- Y8** – brevet de invenție de scurtă durată acordat, cu corecturi sau modificări în pagina de capăt (bibliografică) a documentului
– granted short-term patent for invention with corrected or modified first page of the document
– предоставленный краткосрочный патент на изобретение, с изменениями или исправлениями в титульном листе документа
- Y9** – brevet de invenție de scurtă durată acordat, cu corecturi sau modificări ale oricărei părți din descriere, revendicări și/sau desene
– granted short-term patent for invention with corrected or modified description, claims and/or drawings
– предоставленный краткосрочный патент на изобретение с изменениями или исправлениями любой части описания, формулы изобретения и/или чертежей
- Z** – brevet de invenție de scurtă durată eliberat
– issued short-term patent for invention
– выданный краткосрочный патент на изобретение
- Z3** – brevet de invenție de scurtă durată eliberat după amendare în urma procedurilor de opoziție sau de contestație
– issued short-term patent for invention, amended after opposition or appeal procedures
– краткосрочный патент на изобретение, выданный после изменения вследствие процедур возражения или протеста

- Z4** – brevet de invenție de scurtă durată eliberat, amendat în urma procedurilor de limitare sau de anulare
 – issued short-term patent for invention, amended after limitation or cancellation procedures
 – выданный краткосрочный патент на изобретение, измененный вследствие процедур ограничения или признания патента недействительным
- Z5** – brevet de invenție de scurtă durată prelungit
 – extended short-term patent for invention
 – продленный краткосрочный патент на изобретение
- Z6** – brevet de invenție de scurtă durată prelungit, amendat în urma procedurii de prelungire
 – extended short-term patent for invention, amended after extension procedure
 – продленный краткосрочный патент на изобретение, измененный вследствие процедуры продления
- Z8** – brevet de invenție de scurtă durată eliberat sau prelungit, cu corecturi sau modificări în pagina de capăt (bibliografică) a documentului
 – issued or extended short-term patent for invention with corrected or modified first page of the document
 – выданный или продленный краткосрочный патент на изобретение, с изменениями или исправлениями в титульном листе документа
- Z9** – brevet de invenție de scurtă durată eliberat sau prelungit, cu corecturi sau modificări ale oricărei părți din descriere, revendicări și/sau desene
 – issued or extended short-term patent for invention with corrected or modified description, claims and/or drawings
 – выданный или продленный краткосрочный патент на изобретение, с изменениями или исправлениями любой части описания, формулы изобретения и/или чертежей

**CODURILE OMPI PENTRU CODIFICAREA TITLURILOR INFORMAȚIILOR
 REFERITOARE LA INVENȚII, PUBLICATE ÎN BULETINUL OFICIAL
 DE PROPRIETATE INDUSTRIALĂ CONFORM NORMEI ST.17**

**WIPO CODES ON CODING OF HEADINGS OF ANNOUNCEMENTS CONCERNING
 INVENTIONS MADE IN THE OFFICIAL BULLETIN OF INDUSTRIAL PROPERTY
 IN ACCORDANCE WITH THE STANDARD ST.17**

**КОДЫ ВОИС ДЛЯ КОДИРОВАНИЯ ЗАГОЛОВКОВ ИНФОРМАЦИИ,
 ОТНОСЯЩЕЙСЯ К ИЗОБРЕТЕНИЯМ, ПУБЛИКУЕМОЙ В ОФИЦИАЛЬНОМ
 БЮЛЛЕТЕНЕ ПРОМЫШЛЕННОЙ СОБСТВЕННОСТИ
 В СООТВЕТСТВИИ СО СТАНДАРТОМ ST.17**

- BB1A** Cereri de brevet de invenție publicate
 Published patent applications
 Опубликованные заявки на патент на изобретение
- FF4A** Brevete de invenție acordate
 Granted patents for invention
 Предоставленные патенты на изобретения
- FF9Y** Brevete de invenție de scurtă durată acordate
 Granted short-term patents for invention
 Предоставленные краткосрочные патенты на изобретения
- FA9A** Lista cererilor de brevet de invenție retrase
 List of withdrawn patent applications
 Перечень отозванных заявок на патент
- FC9A** Lista cererilor de brevet de invenție respinse
 List of refused patent applications
 Перечень отклоненных заявок на патент
- FG4A** Lista brevetelor de invenție eliberate
 List of issued patents for invention
 Перечень выданных патентов на изобретения

- FC9Y** Lista cererilor de brevet de invenție de scurtă durată respinse
List of rejected short-term patent applications
Перечень отклоненных заявок на краткосрочный патент
- FG9Y** Lista brevetelor de invenție de scurtă durată eliberate
List of issued short-term patents for invention
Перечень выданных краткосрочных патентов на изобретение
- MM4A** Decăderi din drepturile ce decurg din brevet de invenție
Forfeiture of rights deriving from the patent for invention
Утеря прав, вытекающих из патента на изобретение
- MM9Y** Decăderi din drepturile ce decurg din brevet de invenție de scurtă durată
Forfeiture of rights deriving from the short-term patent for invention
Утеря прав, вытекающих из краткосрочного патента на изобретение
- NF4A** Lista brevetelor de invenție revalidate
List of revalidated patents for invention
Перечень восстановленных патентов на изобретения
- ND4Y** Lista brevetelor de invenție de scurtă durată al căror termen de valabilitate a fost prelungit
List of short-term patents for invention whose term of validity has been extended
Перечень краткосрочных патентов на изобретения, срок действия которых был продлен
- ND4K** Lista certificatelor de înregistrare a modelelor de utilitate reînnoite
List of renewed utility models registration certificates
Перечень продленных свидетельств о регистрации полезных моделей
- MK4A** Lista brevetelor de invenție a căror durată de valabilitate a expirat
List of expired patents for invention
Перечень патентов на изобретения, срок действия которых истек
- MK4K** Lista certificatelor de înregistrare a modelelor de utilitate a căror durată de valabilitate a expirat
List of utility model registration certificates the term of validity of which has expired
Перечень свидетельств о регистрации полезных моделей, срок действия которых истек

SECȚIUNILE CLASIFICĂRII INTERNAȚIONALE DE BREVETE (CIB)

INTERNATIONAL PATENT CLASSIFICATION SECTIONS (IPC)

РАЗДЕЛЫ МЕЖДУНАРОДНОЙ ПАТЕНТНОЙ КЛАССИФИКАЦИИ (МПК)

- | | |
|--|---|
| <p>A NECESITĂȚI CURENTE ALE VIEȚII
HUMAN NECESSITIES
УДОВЛЕТВОРЕНИЕ ЖИЗНЕННЫХ
ПОТРЕБНОСТЕЙ ЧЕЛОВЕКА</p> | <p>E CONSTRUCȚII FIXE
FIXED CONSTRUCTIONS
СТРОИТЕЛЬСТВО</p> |
| <p>B TEHNICI INDUSTRIALE DIVERSE.
TRANSPORT
PERFORMING OPERATIONS.
TRANSPORTING
РАЗЛИЧНЫЕ ТЕХНОЛОГИЧЕСКИЕ
ПРОЦЕССЫ. ТРАНСПОРТИРОВАНИЕ</p> | <p>F MECANICĂ. ILUMINAT. ÎNCĂLZIRE. ARMAMENT.
EXPLOZIVE
MECHANICAL ENGINEERING. LIGHTING. HEATING.
WEAPONS. BLASTING
МЕХАНИКА. ОСВЕЩЕНИЕ. ОТОПЛЕНИЕ. ОРУЖИЕ.
ВЗРЫВНЫЕ РАБОТЫ</p> |
| <p>C CHIMIE ȘI METALURGIE
CHEMISTRY. METALLURGY
ХИМИЯ И МЕТАЛЛУРГИЯ</p> | <p>G FIZICĂ
PHYSICS
ФИЗИКА</p> |
| <p>D TEXTILE ȘI HÂRTIE
TEXTILES. PAPER
ТЕКСТИЛЬ И БУМАГА</p> | <p>H ELECTRICITATE
ELECTRICITY
ЭЛЕКТРИЧЕСТВО</p> |

BB1A Cereri de brevet de invenție publicate / Published patent applications / Опубликованные заявки на патент на изобретение

Publicarea în BOPI a cererilor de brevet asigură solicitantului o protecție provizorie în condițiile prevăzute de art. 19 din Legea nr. 50-XVI din 07.03.2008 privind protecția invențiilor. Descrierile cererilor de brevet, ale căror rezumate sunt publicate în BOPI, se află în biblioteca AGEPI, accesibile publicului, și pot fi consultate direct sau se pot comanda copii, contra cost.

Conform art. 89(1) din Lege, după publicarea cererii de brevet orice persoană poate să prezinte la AGEPI observații referitor la brevetabilitatea invenției care constituie obiectul cererii de brevet.

Datele privind depozitele internaționale înregistrate conform Tratatului PCT, la care Republica Moldova este parte, se publică în săptămânalul PCT GAZETTE. Săptămânalul include datele bibliografice, rezumatul și desenele, după caz, și este accesibil publicului pe site-ul OMPI.

Datele privind depozitele de brevete eurasiatice, înregistrate conform Convenției eurasiatice de brevete până la 26.04.2012, se publică în limba rusă în Buletinul Oficiului Eurasiatic de Brevete (Бюллетень Евразийского патентного ведомства), care include datele bibliografice, rezumatul și desenele, după caz, și este accesibil publicului pe site-ul OEAB și în biblioteca AGEPI pe suport DVD.

Publication of patent applications in BOPI provides for the applicant a provisional protection in accordance with Art. 19 of the Law No. 50-XVI of 07.03.2008 on the Protection of Inventions. Descriptions of the patent applications, the abstracts of which are published in BOPI, are available to the public in the AGEPI library and may be consulted directly or copies may be ordered for payment of an additional fee.

According to Art. 89(1) of the Law, in any proceedings before the AGEPI, following the publication of the patent application, any third party may present observations concerning the patentability of the invention to which the application relates.

Data concerning the international applications under the PCT, to which the Republic of Moldova is party, are published in the weekly PCT GAZETTE. The weekly includes the bibliographic data, the abstract and, where appropriate, any drawings, and is available for public on the WIPO website.

Data concerning the Eurasian patent applications, registered in accordance with the Eurasian Patent Convention before 26.04.2012, are published in Russian in the GAZETTE of the Eurasian Patent Office. It includes the bibliographic data, the abstract and, where appropriate, any drawings. The GAZETTE is also available to the public on the EAPO website and in the AGEPI library on the DVD carrier.

Публикация заявок на патент в BOPI обеспечивает заявителю временную охрану на условиях, предусмотренных в ст. 19 Закона № 50-XVI от 07.03.2008 г. об охране изобретений. Описания к заявкам на патенты, рефераты которых опубликованы в BOPI, находятся в библиотеке AGEPI, общедоступны для ознакомления, а за дополнительную плату могут быть заказаны их копии.

Согласно ст. 89(1) Закона, после публикации заявки на патент любое лицо вправе представить в AGEPI свои замечания в отношении патентоспособности изобретения, являющегося предметом заявки на патент.

Сведения о международных заявках, зарегистрированных в соответствии с Договором о патентной кооперации (PCT), участницей которого является Республика Молдова, публикуются в еженедельнике PCT GAZETTE. В еженедельнике приводятся библиографические данные, реферат и, если необходимо, чертежи. Еженедельник общедоступен на сайте ВОИС.

Сведения о заявках на выдачу евразийских патентов в соответствии с Евразийской патентной конвенцией, поданных до 26.04.2012 г., публикуются на русском языке в Бюллетене Евразийского патентного ведомства. В Бюллетене приводятся библиографические данные, реферат и, если необходимо, чертежи. Бюллетень общедоступен на сайте ЕАПО и в библиотеке AGEPI на DVD носителе.

- (21) a 2012 0053 (13) A2
 (51) Int. Cl.: A61K 31/724 (2006.01)
 A61K 31/496 (2006.01)
 B82B 3/00 (2006.01)
 A61K 9/14 (2006.01)
 A61P 31/06 (2006.01)
- (22) 2012.06.14
 (71)(72) BOLDESCU Veaceslav, MD
 (54) **Sistem microparticulat de transport al remediilor antituberculoase**
 (57) Invenția se referă la industria farmaceutică, și anume la un sistem microparticulat de transport al remediilor antituberculoase, la administrarea lor prin nebulizare.
 Esența invenției constă în aceea că în compoziția sistemului microparticulat de transport al remediilor antituberculoase pe bază de alginat și chitozan acoperit cu grupările manozil se introduce metil-β-ciclodextrină sau hidroxipropil-β-ciclodextrină, în calitate de promotor al pătrunderii remediilor antituberculoase în celulele micobacteriilor.
 Rezultatul tehnic al invenției constă în reducerea dozei remediilor antituberculoase necesare administrării și creșterea solubilității și a stabilității substanțelor incluse în sistem cu ciclodextrinele.

Revendicări: 1

*
 * *

- (54) **Microparticulate antituberculous drug transport system**
 (57) The invention relates to the pharmaceutical industry, namely to a microparticulate antituberculous drug transport system, when administered by nebulization.
 Summary of the invention consists in that in the composition of the microparticulate alginate and chitosan-based antituberculous drug transport system coated with mannosyl groups is introduced methyl-β-cyclodextrin or hydroxypropyl-β-cyclodextrin as a promoter of antituberculous drug penetration into the mycobacteria cells.
 The technical result of the invention consists in reducing the dose of antituberculous drugs required for the administration and increasing the solubility and stability of substances included in the system with the cyclodextrins.

Claims: 1

*
 * *

- (54) **Микрочастичная система транспорта противотуберкулезных средств**
 (57) Изобретение относится к фармацевтической промышленности, а именно к микро-

частичной системе транспорта противотуберкулезных средств, при их введении путем небулизации.

Сущность изобретения состоит в том, что в состав микрочастичной системы транспорта противотуберкулезных средств на основе альгината и хитозана, покрытой манозильными группами, вводят метил-β-циклодекстрин или гидроксипропил-β-циклодекстрин в качестве промотора проникновения противотуберкулезных средств в клетки микобактерий.

Технический результат изобретения состоит в уменьшении дозы противотуберкулезных средств необходимой для введения и увеличении растворимости и стабильности веществ, включенных в систему с циклодекстринами.

П. формулы: 1

- (21) a 2012 0043 (13) A2
 (51) Int. Cl.: B27H 3/02 (2006.01)
 B27H 5/02 (2006.01)
 B27B 1/00 (2006.01)
 B65D 8/00 (2006.01)
 C12G 3/07 (2006.01)
- (22) 2012.05.30
 (71) PRIDA Ivan, MD
 (72) PRIDA Ivan, MD; PRIDA Andrei, MD
 (54) **Recipient pentru păstrarea și maturarea vinurilor și distilatelor**
 (57) Invenția se referă la butnărie, și anume la un recipient pentru păstrarea și maturarea vinurilor și distilatelor.
 Recipientul, conform invenției, este asamblat din doage din lemn încovoiate semieliptic de-a lungul și strânse între ele cu ajutorul unor cercuri, cu capetele împrejurul a două funduri, totodată cel puțin o parte din doage sunt executate cu capetele îngustate numai dintr-o parte a doagei. Capetele doagelor sunt îngustate după curbura unui segment de cerc cu raza, determinată în funcție de diametrele recipientului la mijlocul și la fundul acestuia, de lungimea doagelor și de lățimea doagelor la mijlocul acestora.

Revendicări: 2

Figuri: 4

*
 * *

- (54) **Container for storing and aging wines or distillates**
 (57) The invention relates to cooperage, namely to a container for storing and aging wines or distillates.

The container, according to the invention, is assembled from wooden staves semielliptically curved along and tightened between them with the help of hoops, with the ends around two bottoms, at the same time at least one part of staves are made with the ends narrowed on only one side of the stave. The ends of the staves are narrowed by the curvature of a segment of a circle with radius, determined depending on the diameters of the recipient at the middle and the bottom thereof, on the length and width of the staves at their middle.

Claims: 2

Fig.: 4

*
* *

(54) **Емкость для хранения и выдержки вина и дистиллятов**

(57) Изобретение относится к бондарному производству, а именно к емкости для хранения и выдержки вина и дистиллятов.

Емкость, согласно изобретению, собрана из деревянных клепок, изогнутых полуэллиптически вдоль и стянутых между собой с помощью обручей с концами вокруг двух днищ, при этом по крайней мере часть клепок выполнены с концами суженными только с одной стороны клепки. Концы клепок суживаются по кривой отрезка круга с радиусом, определенным в зависимости от диаметров емкости в середине и на ее днище, от длины клепок и ширины клепок в их середине.

П. формулы: 2

Фиг.: 4

(21) **a 2012 0051 (13) A2**

(51) **Int. Cl.:** **C02F 1/66** (2006.01)
C02F 1/52 (2006.01)
C02F 1/38 (2006.01)
C02F 3/28 (2006.01)
C02F 11/04 (2006.01)
C02F 101/30 (2006.01)
C12F 3/10 (2006.01)

(22) 2012.06.11

(71) UNIVERSITATEA DE STAT DIN MOLDOVA, MD

(72) COVALIOV Victor, MD; NENNO Vladimir, MD; COVALIOVA Olga, MD; UNGUREANU Dumitru, MD; STOEVA Svetlana, MD; IONET Ion, MD

(54) **Procedeu de neutralizare biochimică a borhotului**

(57) Invenția se referă la un procedeu de neutralizare biochimică a borhotului.

Procedeu, conform invenției, include neutralizarea preliminară a borhotului prin amestecarea cu un reactiv alcalin și fermentarea anaerobă ulterioară cu obținerea biogazului, totodată în calitate de reactiv alcalin pentru neutralizarea borhotului fierbinte cu temperatura de 70...85°C până la pH=6...7 se utilizează făină calcaroasă, ca deșeu de la tăierea calcarului organogen, în cantitate de 5...20 kg (recalculat la CaO) la 1 m³ de borhot. Procesul de amestecare a acestuia cu borhotul se efectuează în regim cavitațional, cu separarea ulterioară a materiilor în suspensie prin sedimentare și/sau centrifugare. Faza lichidă limpezită și răcită până la temperatura optimă este direcționată spre fermentare anaerobă, care se efectuează în strat expandat și/sau fluidizat de particule granulate.

Revendicări: 2

*
* *

(54) **Process for biochemical neutralization of distillery waste**

(57) The invention relates to a process for biochemical neutralization of distillery waste.

The process, according to the invention, includes the preliminary neutralization of distillery waste by mixing with an alkaline reagent and subsequent anaerobic fermentation with the production of biogas, at the same time as alkaline reagent for neutralization of hot distillery waste with the temperature of 70...85°C up to pH=6...7 is used limestone flour, as natural limestone cutting waste, in a quantity of 5...20 kg (recalculated to CaO) per 1 m³ of distillery waste. The process of its mixing with the distillery waste is carried out in cavitation mode, followed by separation of suspended solids by settling and/or centrifugation. The decanted and cooled to an optimal temperature liquid phase is directed to anaerobic fermentation, which is carried out in expanded and/or fluidized bed of granular particles.

Claims: 2

*
* *

- (54) **Способ биохимического обезвреживания барды**
- (57) Изобретение относится к способу биохимического обезвреживания барды. Способ, согласно изобретению, включает предварительную нейтрализацию барды путем смешения со щелочным реагентом и последующее анаэробное сбраживание с получением биогаза, при этом в качестве щелочного реагента для нейтрализации горячей барды с температурой 70...85°C до pH=6...7 используют муку известняковую, как отход от резки природного ракушечника, в количестве 5...20 кг (в пересчете на CaO) на 1 м³ барды. Процесс ее смешения с бардой проводят в кавитационном режиме, с последующей сепарацией взвешенных веществ отстаиванием и/или центрифугированием. Осветленную и охлажденную до оптимальной температуры жидкую фазу отправляют на анаэробное сбраживание, которое производят в расширительном и/или псевдооживленном слое гранулированных частиц.

П. формулы: 2

-
- (21) **a 2013 0067 (13) A2**
- (15) **Int. Cl.: C08B 37/00 (2006.01)**
C08B 37/18 (2006.01)
- (22) 2012.04.12
- (31) 2011114593
- (32) 2011.04.13
- (33) RU
- (85) 2013.09.24
- (86) PCT/RU2012/000280, 2012.04.12
- (87) WO 2012/141617 A1, 2012.10.18
- (71)(72) ARTEMYEV Vladimir Dmitrievich, RU;
VASILIEVA Yulia Pavlovna, RU
- (74) SOKOLOVA Sofia
- (54) **Procedeu de obținere a inulinei și a altor produse cu conținut de fructan din topinambur**
- (57) Invenția se referă la nanotehnologia de obținere a substanțelor biologice active și poate fi utilizată pentru producerea preparatelor farmaceutice pe bază de inulină, aditivilor alimentari biologici activi și produselor cu conținut de fructan în calitate de componente ale produselor alimentare funcționale. Din suspensia apoasă de pulbere de topinambur, după efectuarea extracției fructozanelor, filtrarea soluției pentru separarea fazei solide și decolorarea cu perlit, se obține o soluție cu conținut de inulină purificată. După concentrarea prin evaporare a soluției cu conținut de inulină purificată, prin nanofiltrare prin nanofiltre cu pragul de reținere de 5000...6000

Da, soluția este separată în soluție cu conținut de fructozane micromoleculare și soluție cu conținut de inuline macromoleculare cu masa moleculară de 5000...6000 Da și lungimea catenei de 1,48 nm. Soluția cu conținut de inulină concentrată prin evaporare se separă de fructooligozaharide (FOZ) cu masa moleculară mai mică de 5000 Da prin nanofiltrare pe membrane ceramice semipermeabile pentru izolarea inulinei cu nanoproprietăți, utilizabilă în medicină și farmaceutică, iar apoi în mod asemănător se separă soluția de fructooligozaharide cu masa moleculară mai mare de 6000 Da. Din soluțiile cu conținut de fructooligozaharide cu masa moleculară mai mică de 5000 Da și mai mare de 6000 Da se obțin FOZ. De asemenea, din soluția cu conținut de inulină concentrată prin evaporare se obține sirop de fructoză-glucoză.

Revendicări: 3

- *
* *
- (54) **Method for producing inulin and other fructan-containing products from Jerusalem artichoke**
- (57) The invention relates to nanotechnology for the production of biologically active substances and can be used for producing inulin-based pharmaceutical preparations, biologically active food additives and fructan-containing products as ingredients of functional foods. A purified inulin-containing solution is obtained from an aqueous suspension of Jerusalem artichoke powder upon extraction of fructosans, filtration to remove the solid phase and bleaching with perlite. Once the purified inulin-containing solution has been boiled down, it is separated by nanofiltration through a nanofilter with a retention threshold of 5000-6000 Da into a solution containing low molecular weight fructosans and a solution containing high molecular weight inulins with a weight of 5000-6000 Da and a chain length of 1.48 nanometres. A solution containing fructooligosaccharides (FOS) with a molecular mass of less than 5000 Da is separated from the boiled-down inulin-containing solution by nanofiltration on ceramic semipermeable membranes in order to obtain inulin with nanoproperties which is suitable for use in medicine and pharmaceuticals, after which a solution containing fructooligosaccharides with a molecular mass of more than 6000 Da is also separated off. The solutions containing fructooligosaccharides with a molecular mass of less than 5000 and more than 6000 Da respectively are used to produce

fructooligosaccharides. A glucose-fructose syrup is also produced from the boiled-down inulin-containing solution.

Claims: 3

(54) **Способ получения инулина и других фруктаносодержащих продуктов из топинамбура**

(57) Изобретение относится к нанотехнологии получения биологически активных веществ и может быть использовано для производства фармацевтических препаратов на основе инулина, биологически активных пищевых добавок и фруктаносодержащих продуктов как компонентов функциональных продуктов питания.

Из водной суспензии порошка топинамбура, после проведения экстракции фруктозанов, фильтрации раствора для отделения твердой фазы и обесцвечивания перлитом получают очищенный инулиносодержащий раствор. После упаривания очищенного инулиносодержащего раствора его, путем нанофильтрации через нанофильтры с порогом задержания 5000...6000 Да, разделяют на раствор с низкомолекулярными фруктозанами и раствор с высокомолекулярными инулинами с молекулярным весом 5000...6000 Да и длиной цепи 1,48 нм. Упаренный инулиносодержащий раствор отделяют от фруктоолигосахаридов (ФОС) с молекулярной массой менее 5000 Да нанофильтрацией на керамических полупроницаемых мембранах для выделения инулина с наносвойствами, пригодного для применения в медицине и фармацевтике, а затем также отделяют раствор с фруктоолигосахаридами с молекулярной массой более 6000 Да. Из растворов, содержащих фруктоолигосахариды с молекулярной массой менее 5000 и более 6000 Да, получают ФОС. Из упаренного инулиносодержащего раствора также получают фруктозоглюкозный сироп.

П. формулы: 3

(21) a 2012 0057 (13) A2

(51) Int. Cl.: C10G 27/04 (2006.01)
C10G 27/10 (2006.01)
B01J 10/00 (2006.01)
B01J 31/16 (2006.01)

(22) 2012.06.26

(71) ÎM "MATRICON" SRL, MD

(72) BIȘIR Anatolie, MD; LESNIC Ivan, MD; CERNĂȘIOV Serghei, RU; ***, ***

(74) BABAC Alexandru

(54) **Aplicarea componentelor grele întunecate ale petrolului în calitate de catalizator la purificarea oxidativă de hidrogen sulfurat și mercaptani ușori a compozițiilor de hidrocarburi, catalizator pe bază de componente grele întunecate ale petrolului și procedeu de purificare oxidativă de hidrogen sulfurat și mercaptani ușori a compozițiilor de hidrocarburi**

(57) Invenția se referă la purificarea oxidativă de hidrogen sulfurat și mercaptani ușori a compozițiilor de hidrocarburi în prezența catalizatorului și poate fi utilizată în industria de petrol și gaze, de prelucrare a petrolului, petrochimică și în alte domenii ale industriei.

Se propune aplicarea componentelor grele întunecate ale petrolului în calitate de catalizator la purificarea oxidativă de hidrogen sulfurat și mercaptani ușori a compozițiilor de hidrocarburi. Catalizatorul reprezintă reziduu obținut la distilarea din petrol a fracțiilor cu o temperatură de fierbere de până la 350°C și care conțin cupru și/sau vanadiu în cantitate de cel puțin 0,005% mas.

Procedeu de purificare de hidrogen sulfurat și mercaptani ușori a compozițiilor de hidrocarburi prevede oxidarea compușilor de sulf cu oxigenul din aer sau cu gaz cu conținut de oxigen la temperaturi de la 55°C până la 135°C în prezența catalizatorului menționat.

Revendicări: 12

Figuri: 1

(54) **Use of dark heavy oil components as a catalyst in the oxidative purification of hydrocarbonic compositions from hydrogen sulphide and light mercaptans, catalyst based on dark heavy oil components and process for oxidative purification of hydrocarbonic compositions from hydrogen sulphide and light mercaptans**

(57) The invention relates to the oxidative purification of hydrocarbonic compositions from hydrogen sulphide and light mercaptans in the presence of a catalyst and may be used in oil-and-gas, oil-refining, petrochemical industry and other branches of industry.

The use of dark heavy oil components is proposed as a catalyst in the oxidative purification of hydrocarbonic compositions from hydrogen sulphide and light mercaptans. The catalyst is a residue obtained upon distillation from oil of fractions at a boiling temperature of up to 350°C and containing copper and/or vanadium in an amount of at least 0.005 mass %.

The process for purification of hydrocarbonic compositions from hydrogen sulphide and

light mercaptans provides for the oxidation of sulphur-containing compounds with oxygen from the air or oxygen-containing gas at temperatures from 55°C to 135°C in the presence of the above catalyst.

Claims: 12

Fig.: 1

*
* *

- (54) **Применение тяжелых темных компонентов нефти в качестве катализатора при окислительной очистке углеводородных композиций от сероводорода и легких меркаптанов, катализатор на базе тяжелых темных компонентов нефти и способ окислительной очистки углеводородных композиций от сероводорода и легких меркаптанов**
- (57) Изобретение относится к окислительной очистке углеводородных композиций от сероводорода и легких меркаптанов в присутствии катализатора и может быть использовано в нефтегазовой, нефтеперерабатывающей, нефтехимической и других отраслях промышленности.

Предлагается применение тяжелых темных компонентов нефти в качестве катализатора при окислительной очистке углеводородных композиций от сероводорода и легких меркаптанов. Катализатор представляет остаток, получаемый при отгонки из нефти фракций, выкипающих до 350°C и содержащих медь и/или ванадий в количестве не менее 0,005 масс. %.

Способ очистки углеводородных композиций от сероводорода и легких меркаптанов предусматривает окисление серосодержащих соединений кислородом из воздуха или кислород-содержащим газом при температурах от 55°C до 135°C в присутствии вышеупомянутого катализатора.

П. формулы: 12

Фиг.: 1

FF4A Brevete de invenție acordate / Granted patents for invention / Предоставленные патенты на изобретения

Orice persoană interesată are dreptul să ceară revocarea în tot sau în parte a hotărârii de acordare a brevetului în termen de 6 luni de la data publicării mențiunii privind acordarea brevetului. Opoziția se face în scris și motivat la AGEPI, în baza motivelor prevăzute de art. 57 alin.(2) din Legea nr. 50-XVI din 07.03.2008 privind protecția invențiilor.

Any person concerned shall be entitled to request a full or partial revocation of any decision to grant a patent within 6 months as from the date of publication of the mention of the grant of the patent. The opposition shall be reasoned and filed in writing with AGEPI, on the grounds provided for in Art. 57(2) of the Law No. 50-XVI of 07.03.2008 on the Protection of Inventions.

Любое лицо вправе подать в AGEPI мотивированное возражение о полном или частичном аннулировании решения о предоставлении патента в течение 6 месяцев с даты публикации сведений о предоставлении патента. Возражение подается в письменной форме на основании мотивов, предусмотренных в части (2) ст. 57 Закона № 50-XVI от 07.03.2008 г. об охране изобретений.

- (11) **4262** (13) **B1**
 (51) **Int. Cl.:** **A01N 37/32** (2006.01)
A01N 43/50 (2006.01)
A01N 47/04 (2006.01)
A01P 3/00 (2006.01)
- (21) a 2012 0014
 (22) 2010.07.06
 (31) 2009-160257
 (32) 2009.07.06
 (33) JP
 (85) 2012.02.03
 (86) PCT/JP2010/061736, 2010.07.06
 (87) WO 2011/004901 A1, 2011.01.13
 (71)(73) ISHIHARA SANGYO KAISHA, LTD, JP
 (72) SUGIMOTO Koji, JP
 (74) ANDRIEȘ Ludmila
- (54) **Compoziție fungicidă agricolă sau horticolă și aplicarea acesteia pentru combaterea patogenilor plantelor**
- (57) Invenția se referă la o compoziție, al cărei efect fungicid asupra unei plante cultivate, infestate cu un agent patogen al plantelor, este stabil, având și o activitate înaltă. Compoziția fungicidă agricolă sau horticolă prezintă o combinație care cuprinde cel puțin doi ingrediente activi – ciazofamidă (4-clor-2-cian-1-dimetilsulfamoil-5-(4-metilfenil)imidazol) și folpet (N-(trichlorometansulfenil)ftalimidă). Compoziția este eficientă pentru combaterea patogenilor plantelor, comparativ cu utilizarea separată a fiecărui compus, astfel se asigură combaterea agentului patogen al plantelor.

Revendicări: 3

*
* *

- (54) **Agricultural or horticultural fungicide composition and its use for controlling plant pathogens**
- (57) The invention relates to a composition in which a fungicidal effect against a cultivated crop infected by a plant pathogen is stable and highly active. The agricultural or horticultural fungicide composition presents at least two active ingredients – cyasofamide (4-chloro-2-cyano-1-dimethylsulfamoyl-5-(4-methylphenyl)imidazole) and folpet (N-trochloromethanesulfenyl) phthalimide). The composition is excellent for controlling plant pathogens as compared to a single use of each compound, and a plant pathogen is thereby controlled.

Claims: 3

*
* *

- (54) **Сельскохозяйственная или садоводческая фунгицидная композиция и ее применение для борьбы с патогенами растений**
- (57) Изобретение относится к композиции, фунгицидный эффект которой в отношении сельскохозяйственной культуры, инфицированной патогеном растений, является стабильным и высоко активным. Сельскохозяйственная или садоводческая фунгицидная композиция представляет собой комбинацию, которая включает по меньшей мере два активных ингредиента – циазофамид (4-хлор-2-циан-1-диметилсульфамоил-5-(4-метилфенил)имидазол) и фолпет (N-(трихлорметансульфенил)фталимид). Композиция эффективна для борьбы с патогенами растений, по сравнению с применением каждого соединения отдельно, и тем самым обеспечивается борьба с патогеном растений.

П. формулы: 3

- (11) **4263** (13) **B1**
 (51) **Int. Cl.:** **A61B 17/56** (2006.01)
A61B 17/60 (2006.01)
A61B 17/62 (2006.01)
A61B 17/66 (2006.01)
A61D 1/00 (2006.01)
- (21) a 2011 0101
 (22) 2011.11.02
 (71)(73) INSTITUȚIA MEDICO-SANITARĂ PUBLICĂ CENTRUL NAȚIONAL ȘTIINȚIFICO-PRACTIC DE MEDICINĂ URGENTĂ, MD
 (72) BOROVIĆ Eduard, MD; CIOBANU Gheorghe, MD; PAVLOVȘCHI Ecaterina, MD; BEREZIN Ecaterina, MD
- (54) **Dispozitiv pentru repoziția închisă și fixarea externă a fragmentelor osoase ale bazinului mamiferelor**
- (57) Invenția se referă la medicina veterinară, în special la instrumente medicale, și poate fi utilizată în traumatologia și ortopedia veterinară în calitate de dispozitiv pentru repoziția închisă și fixarea externă a fragmentelor osoase ale bazinului mamiferelor în osteosinteză. Dispozitivul pentru repoziția închisă și fixarea externă a fragmentelor osoase ale bazinului mamiferelor include o structură portantă, executată din două tuburi curbate (23), la mijlocul și la capetele cărora sunt executate câte o gaură străpunsă și câte o creștătură longitudinală, în care este instalată câte o balamă cu capul executat cilindric, cu o gaură

străpunsă transversală, prin care trece câte o tijă filetată, fixată din ambele părți ale fiecărui cap cilindric cu posibilitatea deplasării reciproce, dirijate a tuburilor curbate (23). Pe fiecare tub curbat (23) este amplasată cu posibilitatea deplasării dirijate, opus, câte o pereche de blocuri de fixare (20), la un capăt al cărora este executată câte o pereche de găuri străpunse transversale la o distanță de 1,0...3,0 cm între ele, în care sunt fixate o tijă (1) în formă de cârlig și un șurub Schanz (7). Dispozitivul poate fi dotat cu un tub portant suplimentar cu o balama-clemă și două blocuri de fixare, în care este fixat câte un șurub Schanz.

Revendicări: 3

Figuri: 10

*
* *

(54) **Device for closed reduction and external fixation of mammal pelvis bone fragments**

(57) The invention relates to veterinary medicine, particularly to medical instruments, and can be used in veterinary traumatology and orthopedics as a device for closed reduction and external fixation of mammal pelvis bone fragments in osteosynthesis.

The device for closed reduction and external fixation of mammal pelvis bone fragments includes a supporting structure, made of two arching tubes (23), in the middle and at the ends of which is made a through hole and a longitudinal slot, in which is placed a hinge-clamp with a cylindrically made head, with a transverse through hole, through which passes a threaded rod, fixed on both sides of each cylindrical head with the possibility of mutual, directed movement of the arching tubes (23). On each arching tube (23) is oppositely disposed with the possibility of directed movement a pair of locking units (20), at one end of which is made a pair of transverse through holes at a distance 1.0...3.0 cm between them, in which are fixed a hook-like rod (1) and a Schanz screw (7).

The device can be equipped with an additional supporting tube with a hinge-clamp and two locking units, in which is fixed a Schanz screw.

Claims: 3

Fig.: 10

*
* *

(54) **Устройство для закрытой репозиции и наружной фиксации отломков костей таза млекопитающих**

(57) Изобретение относится к ветеринарии, в частности к медицинским инструментам, и может быть использовано в ветеринарной травматологии и ортопедии в качестве устройства для закрытой репозиции и наружной фиксации отломков костей таза млекопитающих при остеосинтезе.

Устройство для закрытой репозиции и наружной фиксации отломков костей таза млекопитающих включает несущую конструкцию, выполненную из двух дугообразных трубок (23), посередине и на концах которых выполнены по одному сквозному отверстию и по одной продольной прорези, в которых установлено по шарнирному зажиму с цилиндрически выполненной головкой с поперечным сквозным отверстием, через которое проходит по одной резьбовой штанге, закрепленной с обеих сторон каждой цилиндрической головки с возможностью взаимного, направленного перемещения дугообразных трубок (23). На каждой дугообразной трубке (23) противоположно расположено с возможностью направленного перемещения по паре фиксирующих блоков (20), на одном конце которых выполнено по паре поперечных сквозных отверстий, на расстоянии 1,0...3,0 см между ними, в которых фиксируются крючковидный стержень (1) и винт Шанца (7).

Устройство может быть снабжено дополнительной несущей трубкой с одним шарниром-зажимом и двумя фиксирующими блоками, в которых фиксируется по одному винту Шанца.

П. формулы: 3

Фиг.: 10

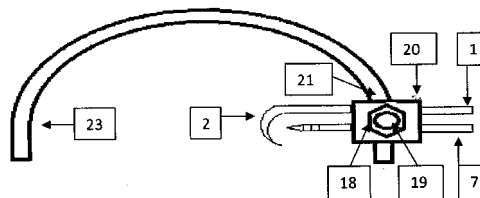

- (11) 4264 (13) B1
 (51) Int. Cl.: C07D 231/20 (2006.01)
 C07C 49/792 (2006.01)
 C07C 69/96 (2006.01)
 A01N 43/56 (2006.01)
 A01P 13/00 (2006.01)
- (21) a 2010 0122
 (22) 2009.05.19
 (31) 2008-132190; 2009-003467
 (32) 2008.05.20; 2009.01.09
 (33) JP; JP
 (85) 2010.10.28
 (86) PCT/JP2009/059489, 2009.05.19
 (87) WO 2009/142318 A1, 2009.11.26
 (71)(73) ISHIHARA SANGYO KAISHA LTD, JP
 (72) TSUKAMOTO Masamitsu, JP; KIKUGAWA Hiroshi, JP; NAGAYAMA Souichiro, JP; OKITA Tatsuya, JP; HATA Hiroshi, JP
 (74) SOKOLOVA Sofia
 (54) **Compus de pirazol, procedeu de obținere a lui și erbicid care îl conține**
 (57) Invenția se referă la un erbicid nou, ce manifestă acțiune erbicidă excelentă și are un domeniu de aplicare vast, inclusiv pe suprafețe agricole și neagricole, și la diverse metode de aplicare, inclusiv tratamentul solului și tratamentul foliar.

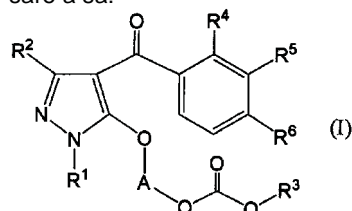

unde R¹ este etil, R² – un atom de hidrogen, R³ – metil, R⁴, – metil, R⁵ – metoxietoxi, R⁶ – metilsulfonil și A – -CH(CH₃)-.

Totodată, se revendică un procedeu de obținere a compusului de pirazol cu formula (I), un erbicid care îl conține în calitate de ingredient activ și o metodă de combatere a plantelor nedorite sau de inhibare a creșterii lor prin aplicarea unei cantități efective a compusului revendicat asupra plantelor nedorite sau la locul creșterii lor.

Revendicări: 4

*
* *

- (54) **Pyrazole compound, process for its production and herbicide containing it**
 (57) The invention relates to a novel herbicide showing excellent herbicidal effects, which has a wide application range including agri-

cultural and non-agricultural fields and various application methods including soil treatment and foliage treatment.

According to the invention, a pyrazole compound is claimed represented by the formula (I) or its salt:

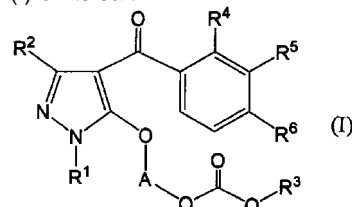

wherein R¹ is ethyl, R² is a hydrogen atom, R³ is methyl, R⁴ is methyl, R⁵ is methoxyethoxy, R⁶ is methylsulfonyl and A is -CH(CH₃)-.

At the same time, it is claimed a process for the production of pyrazole compound with the formula (I), a herbicide containing it as an active ingredient and a method for controlling undesired plants or inhibiting their growth, by applying a herbicidally effective amount thereof to the undesired plants or to a place where they grow.

Claims: 4

*
* *

- (54) **Соединение пиразола, способ его получения и гербицид его содержащий**
 (57) Изобретение относится к новому гербициду, который проявляет отличное гербицидное действие и имеет широкую область применения, включительно на сельскохозяйственных и несельскохозяйственных площадях, и к различным методам применения, включительно обработку почвы и обработку листьев.

Согласно изобретению, заявляется соединение пиразола, представленное формулой (I), или его соль:

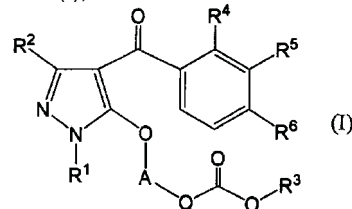

где R¹ – этил, R² – атом водорода, R³ – метил, R⁴, – метил, R⁵ – метоксиэтокси, R⁶ – метилсульфонил и A – -CH(CH₃)-.

При этом, заявляется способ получения соединения пиразола с формулой (I), гербицид который его содержит в качестве активного ингредиента и метод борьбы с нежелательными растениями или ингибирования их роста путем применения эф-

фективного количества заявленного соединения к нежелательным растениям или в местах их роста.

П. формулы: 4

-
- (11) **4265 (13) B1**
 (51) **Int. Cl.: C11B 1/00** (2006.01)
C11B 1/06 (2006.01)
C11B 1/08 (2006.01)
 (21) a 2012 0022
 (22) 2012.02.27
 (71)(73) UNIVERSITATEA DE STAT DIN MOLDOVA, MD
 (72) SLIUSARENCO Valentin, MD; COVALIOV Victor, MD; SEMIONOV Vladimir, UA
 (54) **Procedeu de obținere a uleiului de rapiță**
 (57) Invenția se referă la industria uleiului, și anume la un procedeu de obținere a uleiului de rapiță. Procedeu, conform invenției, include curățarea semințelor de impurități, opțional uscarea până la umiditatea de 7...8%, mărunțirea și dispersarea acestora, tratarea termică la temperatura de 60...65°C până la umiditatea de 5...6%, presarea masei la presiunea de 6,3...7,1 MPa la o grosime a stratului de 2,5...3,0 mm, după care masa presată se mărunțește, se tratează termic la aceeași temperatură și se presează la presiunea de 7,6...10,1 MPa la o grosime a stratului de 1,5...2,0 mm.
 Rezultatul constă în scăderea cantităților reziduale de compuși de fosfor, sulf și umiditate în uleiul de rapiță obținut, precum și în reducerea consumului de energie.

Revendicări: 1

*
* *

- (54) **Process for producing rapeseed oil**
 (57) The invention relates to the oil industry, namely to a process for producing rapeseed oil.
 The process, according to the invention, provides for the seed cleaning from impurities, drying to the humidity of 7...8% optionally, crushing and dispersion thereof, thermal treatment at the temperature of 60...65°C, pressing of the mass under the pressure of 6.3...7.1 MPa with the layer thickness of 2.5...3.0 mm, after which the pressed mass is crushed, subjected to thermal treatment at the same temperature and pressed under the pressure of 7.6...10.1 MPa with the layer thickness of 1.5...2.0 mm.
 The result is to reduce the residual quantities of phosphor, sulphur and moisture in the

produced rapeseed oil and to reduce the energy consumption.

Claims: 1

*
* *

- (54) **Способ получения рапсового масла**
 (57) Изобретение относится к масложитной промышленности, а именно к способу получения рапсового масла.
 Способ, согласно изобретению, предусматривает очистку семян от примесей, сушку до влажности 7...8% опционально, их измельчение и диспергирование, термическую обработку при температуре 60...65°C до влажности 5...6%, прессование массы при давлении 6,3...7,1 МПа при толщине слоя 2,5...3,0 мм, затем отпрессованная масса измельчается, подвергается термической обработке при той же температуре и прессуется при давлении 7,6...10,1 МПа при толщине слоя 1,5...2,0 мм.
 Результат состоит в уменьшении остаточных количеств соединений фосфора, серы и влаги в полученном рапсовом масле, а также в снижении энергоемкости.

П. формулы: 1

-
- (11) **4266 (13) B1**
 (51) **Int. Cl.: C30B 11/00** (2006.01)
C30B 13/18 (2006.01)
 (21) a 2011 0026
 (22) 2011.03.17
 (71)(73) UNIVERSITATEA DE STAT DIN MOLDOVA, MD
 (72) COLIBABA Gleb, MD; NEDEOGLO Dumitru, MD
 (54) **Procedeu de obținere a monocristalului de ZnSe**
 (57) Invenția se referă la procedee de obținere a materialelor semiconductoare și poate fi utilizată în tehnologia semiconductoare.
 Procedeu de obținere a monocristalului de ZnSe constă în creșterea monocristalului de ZnSe din faza gazoasă la o temperatură de 900...1100°C, cu un gradient de temperatură în regiunea de cristalizare de 1...5°C/cm și cu o viteză de încălzire a germenului și de răcire a cristalului crescut de 20...60°C/oră, totodată se prestabilește o distribuție neuniformă a temperaturii cuptorului.

Revendicări: 1

Figuri: 5

*
* *

(54) **Method for producing the ZnSe single crystal**

(57) The invention relates to methods for producing semiconductor materials and can be used in semiconductor technology.

The method for producing the ZnSe single crystal consists in the growth of ZnSe single crystal from the gas phase at a temperature of 900...1100°C, with a temperature gradient in the crystallization zone of 1...5°C/cm and with an embryo heating and grown crystal cooling speed of 20...60°C/hour, at the same time it is preset a non-uniform distribution of the furnace temperature.

Claims: 1

Fig.: 5

*
* *

(54) **Способ получения монокристалла ZnSe**

(57) Изобретение относится к способам получения полупроводниковых материалов и может быть использовано в полупроводниковой технологии.

Способ получения монокристалла ZnSe состоит в выращивании монокристалла ZnSe из газовой фазы при температуре 900...1100°C, с градиентом температур в зоне кристаллизации 1...5°C/см и со скоростью нагрева затравки и охлаждения выращенного кристалла 20...60°C/час, при этом задают неравномерное распределение температуры печи.

П. формулы: 1

Фиг.: 5

(11) **4267 (13) B1**

(51) **Int. Cl.:** *G06K 1/00* (2006.01)
G06K 1/12 (2006.01)
G06K 3/00 (2006.01)
B41M 5/24 (2006.01)

(21) a 2011 0023

(22) 2011.03.16

(71)(73) SOCIETATEA PE ACȚIUNI INSTITUTUL DE CERCETĂRI ȘTIINȚIFICE "ELIRI", MD

(72) BADINTER Efim, MD; IOIȘER Anatol, MD; TIGHINEANU Ion, MD; ȘCHILEOV Vladimir, MD

(54) **Marcaj de identificare și procedeu de formare a acestuia**

(57) Invenția se referă la domeniul identificării resurselor materiale, și anume la un marcaj de identificare și la procedeu de formare a acestuia.

Marcajul de identificare conține un cod numeric (3) și o grilă informațională de coordonate (2), pe care este executat un element de identificare (5), format din cel puțin un fascicul de segmente de microconductoare în izolație de sticlă, distribuite stocastic, fiecare fascicul de segmente fiind ambalat într-un înveliș de sticlă.

Procedeul de formare a marcajului de identificare include aplicarea pe suprafața unui obiect curățat a unui cod numeric, a unei grile informaționale de coordonate și a unui element de identificare, obținut prin executarea pe suprafața obiectului, pe grila informațională de coordonate a unei adâncituri, amplasarea în aceasta perpendicular a cel puțin unui fascicul de segmente de microconductoare și acoperirea acestora cu un material transparent, de exemplu sticlă.

Revendicări: 4

Figuri: 1

*
* *

(54) **Identification tag and method for manufacture thereof**

(57) The invention relates to the material resource identification field, namely to an identification tag and a method for its formation.

The identification tag comprises a digital code (3) and an information coordinate grid (2), on which is made an identification element (5), consisting of at least a bundle of microwire segments in glass insulation, stochastically distributed, each bundle of segments being packed in a glass envelope.

The method for manufacture of the identification tag includes the application on the surface of a cleaned object of a digital code, an information coordinate grid and an identification element, obtained by performing on the surface of the object, on the information coordinate grid a recess, placement therein perpendicularly of at least a bundle of microwire segments and their coating with transparent material, for example glass.

Claims: 4

Fig.: 1

*
* *

(54) **Идентификационная метка и способ ее изготовления**

(57) Изобретение относится к области идентификации материальных ресурсов, а именно к идентификационной метке и способу ее формирования.

Идентификационная метка содержит цифровой код (3) и информационную координатную сетку (2), на которой выполнен идентификационный элемент (5), состоящий из, по крайней мере, одного пучка отрезков микропроводов в стеклянной изоляции, стохастически распределенных, каждый пучок отрезков упакован в стеклянной оболочке.

Способ изготовления идентификационной метки включает нанесение на поверхность очищенного объекта цифрового кода, информационной координатной сетки и идентификационного элемента, полученного выполнением на поверхности объекта, на информационной координатной сетке углубления, расположением в ней перпендикулярно, по крайней мере, одного пучка отрезков из микропроводов и их покрытие прозрачным материалом, например стеклом.

П. формулы: 4

Фиг.: 1

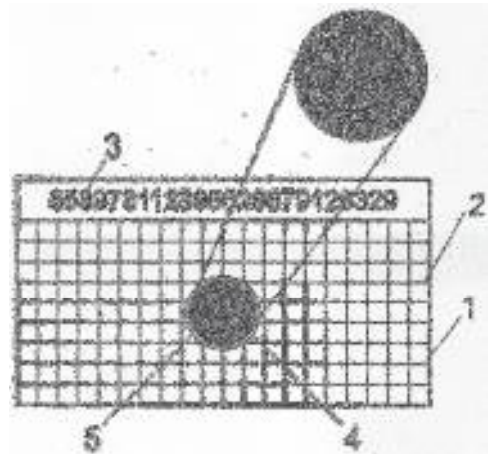

**FF9Y Brevete de invenție
de scurtă durată acordate /
Granted short-term patents for invention /
Предоставленные краткосрочные патенты
на изобретения**

Orice persoană interesată are dreptul să ceară revocarea în tot sau în parte a hotărârii de acordare a brevetului în termen de 6 luni de la data publicării mențiunii privind acordarea brevetului. Opoziția se face în scris și motivat la AGEPI, în baza motivelor prevăzute de art. 57 alin. (2) din Legea nr. 50-XVI din 07.03.2008 privind protecția invențiilor.

Odată cu publicarea mențiunii privind acordarea brevetului de invenție de scurtă durată documentele cererii sunt expuse în biblioteca AGEPI, accesibile publicului, și pot fi consultate direct sau se pot comanda copii, contra cost.

Any person concerned shall be entitled to request a full or partial revocation of any decision to grant a patent within 6 months as from the date of publication of the mention of the grant of the patent. The opposition shall be reasoned and filed in writing with AGEPI, on the grounds provided for in Art. 57(2) of the Law No. 50-XVI of 07.03.2008 on the Protection of Inventions.

At the same time as the publication of the mention of the decision to grant a short-term patent for invention, the application documents shall be made available to the public in the AGEPI library, and may be consulted directly or copies may be ordered for payment of an additional fee.

Любое лицо вправе подать в AGEPI мотивированное возражение о полном или частичном аннулировании решения о предоставлении патента в течение 6 месяцев с даты публикации сведений о предоставлении патента. Возражение подается в письменной форме на основании мотивов, предусмотренных в части (2) ст. 57 Закона № 50-XVI от 07.03.2008 г. об охране изобретений.

Одновременно с публикацией сведений о предоставлении краткосрочного патента на изобретение производится выкладка документов заявки в библиотеке AGEPI, общедоступных для ознакомления, а за дополнительную плату могут быть заказаны их копии.

- (11) **702** (13) Y
 (51) **Int. Cl.:** **A01C 1/06** (2006.01)
A01P 21/00 (2006.01)
A01P 3/00 (2006.01)
C07D 311/30 (2006.01)
C07C 37/60 (2006.01)
A01G 1/00 (2006.01)
- (21) s 2013 0135
 (22) 2013.07.26
 (71)(73) INSTITUTUL DE GENETICĂ ȘI FIZIOLOGIE A PLANTELOR AL ACADEMIEI DE ȘTIINȚE A MOLDOVEI, MD; INSTITUTUL DE CHIMIE AL ACADEMIEI DE ȘTIINȚE A MOLDOVEI, MD
- (72) LUPAȘCU Galina, MD; GRIGORCEA Sofia, MD; LUPAȘCU Lucian, MD
- (54) **Procedeu de tratare a semințelor de tomate înainte de semănat**
- (57) Invenția se referă la agricultură și poate fi utilizată pentru tratarea semințelor de tomate înainte de semănat pentru stimularea germinației lor și a creșterii rădăcinilor plantelor în condiții de infecții fungice.
- Procedeu de tratare a semințelor înainte de semănat constă în aceea că semințele se înmoaie în soluție apoasă de enotanninuri hidrosolubile cu concentrația de $5 \cdot 10^{-5} \dots 5 \cdot 10^{-3} \%$, timp de 4 ore, după care semințele se usucă la temperatura de 22°C timp de 24 ore, totodată se utilizează enotanninuri hidrosolubile obținute la tratarea enotanninurilor cu peroxid de hidrogen în raport masic de 1:(3...6), timp de 7...15 min, la temperatura de $70 \dots 100^\circ\text{C}$.

Revendicări: 1

*
* *

- (54) **Process for presowing treatment of tomato seeds**
- (57) The invention relates to agriculture and can be used for presowing treatment of tomato seeds to stimulate their germination and plant root growth in conditions of fungal infections.
- The process for presowing treatment of tomato seeds consists in that the seeds are soaked in an aqueous solution of water-soluble enotannins with a concentration of $5 \cdot 10^{-5} \dots 5 \cdot 10^{-3} \%$, for 4 hours, after which the seeds are dried at a temperature of 22°C for 24 hours, at the same time are used water-soluble enotannins obtained upon treatment of enotannins with hydrogen peroxide in a mass ratio of 1:(3...6), for 7...15 min, at the temperature of $70 \dots 100^\circ\text{C}$.

Claims: 1

*
* *

- (54) **Способ предпосевной обработки семян томатов**
- (57) Изобретение относится к сельскому хозяйству и может быть использовано для предпосевной обработки семян томатов для стимулирования их всхожести и роста корней растений в условиях грибных инфекций. Способ предпосевной обработки семян томатов состоит в том, что семена замачивают в водном растворе водорастворимых энотаннинов с концентрацией $5 \cdot 10^{-5} \dots 5 \cdot 10^{-3} \%$, в течение 4-х часов, после чего семена высушивают при температуре 22°C в течение 24 часов, при этом используют водорастворимые энотаннины полученные при обработке энотаннинов перекисью водорода в массовом соотношении 1:(3...6), в течение 7...15 мин, при температуре $70 \dots 100^\circ\text{C}$.

П. формулы: 1

- (11) **703** (13) Y
 (51) **Int. Cl.:** **A01G 9/14** (2006.01)
A01G 9/16 (2006.01)
- (21) s 2012 0172
 (22) 2012.12.05
 (71)(73) INSTITUTUL NAȚIONAL DE CERCETĂRI ECONOMICE AL ACADEMIEI DE ȘTIINȚE A MOLDOVEI, MD;
- (72) KOHANOVSKI Gheorghii, MD; STRATAN Alexandru, MD; BAJURA Tudor, MD; POPA Nicolae, MD; DOGA Valeriu, MD; BIZUȚCHI Ion, MD; MEREACRE Tudor, MD
- (74) CRASNOVA Nadejda
- (54) **Seră multisezonieră**
- (57) Invenția se referă la agricultură, și anume la construcțiile agricole de cultivare pe teren protejat, în particular la o seră multisezonieră.
- Sera, conform invenției, constă dintr-o carcasă (1) formată din secții, instalată pe un fundament (2), în care fiecare secție constă dintr-un cadru executat din țevi (7), fixate cu fire de întindere transversale, și două straturi de peliculă de polimeri (8, 9), fixate pe cadru și îmbinate etanș cu formarea unui strat izolator de aer. Stratul exterior (8) de peliculă este executat din peliculă permeabilă pentru lumină, iar cel interior (9) este combinat, un perete longitudinal și unul frontal fiind executați din peliculă reflectoare de lumină, restul părților – din peliculă permeabilă pentru lumină, pereții longitudinali sunt dotați cu oberlihturi (6) instalate în șah, iar între straturile de peliculă (8, 9) este amplasat un

încălzitor (10) cu film în infraroșu și un dispozitiv (11) pentru transportul forțat al aerului.

Revendicări: 5

Figuri: 2

*
* *

(54) **All-season greenhouse**

(57) The invention relates to agriculture, namely to the agricultural facilities for cultivation on protected ground, in particular to an all-season greenhouse.

The greenhouse, according to the invention, consists of a carcass (1) formed of sections, mounted on a foundation (2), wherein each section consists of a frame made of tubes (7), fixed with cross braces, and two layers of polymer film (8, 9), fixed on the frame and hermetically connected to form an air insulating layer. The outer layer (8) of the film is made of light-permeable film and the inner (9) is combined, one longitudinal and one frontal wall being made of light-reflecting film, the remaining parts – of light-permeable film, the longitudinal walls are provided with transoms (6) installed in staggered order, and between the film layers (8, 9) is placed an infrared film heater (10) and a device (11) for air forced transport.

Claims: 5

Fig.: 2

*
* *

(54) **Всесезонная теплица**

(57) Изобретение относится к сельскому хозяйству, а именно к сельскохозяйственным культивационным сооружениям защищенного грунта, в частности к всесезонной теплице.

Теплица, согласно изобретению, состоит из корпуса (1), сформированного из секций, установленного на фундаменте (2), в котором каждая секция состоит из каркаса, выполненного из труб (7), фиксированных поперечными растяжками, и двух слоев полимерной пленки (8, 9), закрепленных на каркасе и соединенных герметично с образованием воздушного изоляционного слоя. Наружный слой (8) пленки выполнен из светопропускающей пленки, а внутренний (9) является комбинированным, одна продольная и одна торцевая стена выполнены из светоотражающей пленки, остальные части – из светопропускающей пленки, продольные стены снабжены фрамугами (6), установленными в шахматном порядке, а между слоями

пленки (8, 9) помещен инфракрасный пленочный обогреватель (10) и устройство (11) для принудительного переноса воздуха.

П. формулы: 5

Фиг.: 2

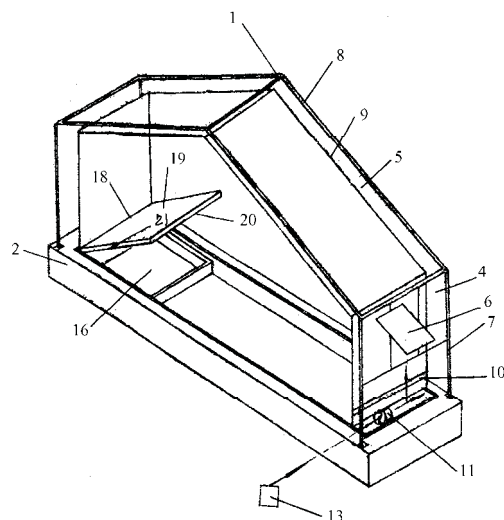

(11) **704** (13) **Y**

(51) **Int. Cl.: A01G 17/00** (2006.01)

(21) s 2013 0060

(22) 2013.04.01

(71)(72)(73) RAPCEA Mihail, MD; BOGDAN Ion, MD

(54) **Procedeu de tăiere a butucului roditor de viță-de-vie**

(57) Invenția se referă la viticultură, și anume la un procedeu de tăiere a butucului roditor de viță-de-vie.

Procedeu de tăiere a butucului roditor de viță-de-vie cu creștere viguroasă și medie spre viguroasă constă în menținerea coroanei butucului în formă de cordon orizontal bilateral pe tulpină înaltă, condus pe spalier, prin scurtarea creșterilor anuale la 1...5 ochi, respectiv în anii 6...9, 26...29 – la 5 ochi, în anii 10...13, 30...33 – la 4 ochi, în anii 14...17, 34...37 – la 3 ochi, în anii 18...21, 38...41 – la 2 ochi și în anii 22...25, 42...45 – la 1 ochi. Totodată, scurtarea verigilor de rod multianuale cu trecerea la o ramificare laterală mai tânără se efectuează în anii 10, 18, 30 și 38. Substituirea integrală a verigilor de rod multianuale se efectuează la al 14, 22, 34 și 42 an, iar substituirea tulpinii vechi cu alta nouă – în anii 26 și 46 după plantare.

Revendicări: 1

Figuri: 26

*
* *

- (54) **Process for pruning the fruit-bearing vine bush**
- (57) The invention relates to viticulture, namely to a process for pruning fruit-bearing vine bushes. Process for pruning the fruit-bearing vine bush with vigorous and above average growth consists in maintaining the crown of the vine bush in the form of bilateral horizontal cordon on tall bole, driven on a trellis, by shortening the annual increments to 1...5 buds, respectively in the 6...9, 26...29 year – to 5 buds, in the 10...13, 30...33 year – to 4 buds, in the 14...17, 34...37 year – to 3 buds, in the 18...21, 38...41 year – to 2 buds and in the 22...25, 42...45 year – to 1 bud. At the same time, shortening of perennial fruit spurs with the transfer to a younger lateral ramification is carried out in the 10, 18, 30 and 38 year. The complete replacement of perennial fruit spurs is carried out in the 14, 22, 34 and 42 year, and replacement of the old bole by another new – in the 26 and 46 year after planting.

Claims: 1
Fig.: 26

*
* *

- (54) **Способ обрезки плодоносящего виноградного куста**
- (57) Изобретение относится к виноградарству, а именно к способу обрезки плодоносящих виноградных кустов. Способ обрезки плодоносящего виноградного куста с сильным и выше среднего ростом состоит в поддержании кроны куста в виде двухстороннего горизонтального кордона на высоком штамбе, ведомового на шпалере, путем укорачивания годовых приростов на 1...5 глазков, соответственно на 6...9, 26...29 год – на 5 глазков, на 10...13, 30...33 год – на 4 глазка, на 14...17, 34...37 год – на 3 глазка, на 18...21, 38...41 год – на 2 глазка и на 22...25, 42...45 год – на 1 глазок. Вместе с тем, укорачивание многолетних плодовых рожков с переводом на боковое, более молодое разветвление осуществляется на 10, 18, 30 и 38 год. Полная замена многолетних плодовых рожков осуществляется на 14, 22, 34 и 42 год, а замена старого штамба на другой новый – на 26 и 46 год после посадки.

П. формулы: 1
Фиг.: 26

- (11) **705 (13) Y**
- (51) **Int. Cl.: A01G 17/02 (2006.01)**
A01G 7/04 (2006.01)
A01H 1/04 (2006.01)
- (21) s 2013 0071
- (22) 2013.04.19
- (71)(73) INSTITUTUL DE GENETICĂ ȘI FIZIOLOGIE A PLANTELOR AL ACADEMIEI DE ȘTIINȚE A MOLDOVEI, MD
- (72) SMEREA Svetlana, MD; ANDRONIC Larisa, MD; ROTARU Anatol, MD
- (54) **Procedeu de multiplicare microclonală a viței-de-vie**
- (57) Invenția se referă la biotehnologiile agricole și poate fi utilizată pentru multiplicarea microclonală a viței-de-vie. Procedeu, conform invenției, constă în aceea că se selectează lăstari cu lungimea de 6...10 cm, se spală, se clătesc în apă curgătoare, se sterilizează, se excizează apexuri cu mărimea de 0,5...1,0 mm, ce conțin meristeme cu 2...3 frunzulițe primordiale, care se inoculează în mediul nutritiv Murashige-Skoog suplimentat cu 5 μM de 6-benzilaminopurină, 0,5 μM de acid naftalinacetic, 2% de zaharoză, 0,7% de agar, având pH-ul 5,7; după 2...3 săptămâni de la inoculare apexurile se iradiază în regim periodic, timp de 20...25 min, cu unde milimetrice de intensitate joasă cu lungimea de undă de 5,6 mm și frecvența de 53,8 GHz, după ce regeneranții proliferază și se dezvoltă ei se transferă pe mediul Murashige-Skoog, se subcultivă pe parcursul a 6...7 cicluri și se efectuează microbutășirea lor *in vitro*, regeneranții cu 3...4 internoduri se transferă pe mediul Murashige-Skoog suplimentat cu 0,4 μM de acid naftalinacetic, apoi regeneranții cu sistem radicular bine dezvoltat se transferă în amestec de sol și turbă, iar ulterior pe substrat de sol.

Revendicări: 1

*
* *

- (54) **Process for microclonal propagation of grapevine**
- (57) The invention relates to agricultural biotechnology and can be used for microclonal propagation of grapevine. The process, according to the invention, consists in that shoots of a length of 6...10 cm are selected, apexes of a size of 0.5...1.0 mm are excised, sterilized, washed, rinsed in running water, containing meristems with 2...3 primordial leaves, which are inoculated in the Murashige-Skoog nutrient medium

supplemented with 5 μM of 6-benzylamino-purine, 0.5 μM of naphthalene-acetic acid, 2% of sucrose, 0.7% of agar, having the pH 5.7; in 2...3 weeks after inoculation apexes are irradiated in periodic regime, during 20...25 min, with low-intensity millimetric waves of a wavelength of 5.6 mm and a frequency of 53.8 GHz, after the regenerants proliferate and develop they are transferred to the Murashige-Skoog medium, are subcultured during 6...7 cycles and is performed their micrografting *in vitro*, regenerants with 3...4 interstices are transferred to the Murashige-Skoog medium supplemented with 0.4 μM of naphthalene-acetic acid, then the regenerants with well-developed radicular system are transferred into a mixture of soil and peat, and then into soil substrate.

Claims: 1

*
* *

(54) **Способ микроклонального размножения винограда**

(57) Изобретение относится к сельскохозяйственным биотехнологиям и может быть использовано для микроклонального размножения винограда.

Способ, согласно изобретению, состоит в том что отбирают побеги длиной 6...10 см, моют, промывают в проточной воде, стерилизуют, вычлняют апексы размером в 0,5...1,0 мм, содержащие меристемы с 2...3 примордиальными листочками, которые инокулируют в питательную среду Мурасиге-Скуга с добавлением 5 μM 6-бензиламинопурина, 0,5 μM нафталинуксусной кислоты, 2% сахарозы, 0,7% агара, имея pH 5,7; через 2...3 недели после инокуляции облучают апексы в периодическом режиме, в течение 20...25 мин, миллиметровыми волнами низкой интенсивности длиной волны 5,6 мм и частотой 53,8 ГГц, после того как регенеранты пролиферируют и развиваются их переносят на среду Мурасиге-Скуга, субкультивируют в течение 6...7 циклов и осуществляют их микрочеренкование *in vitro*, регенеранты с 3...4 междоузлиями переносят на среду Мурасиге-Скуга с добавлением 0,4 μM нафталинуксусной кислоты, затем регенеранты с хорошо развитой радикулярной системой переносят в смесь почвы и торфа, а затем в почвенный субстрат.

П. формулы: 1

(11) **706 (13) Y**

(51) **Int. Cl.: A23C 9/12** (2006.01)
A23C 9/123 (2006.01)
A23C 9/127 (2006.01)
A23C 9/13 (2006.01)
A23C 9/137 (2006.01)

(21) s 2013 0033

(22) 2013.02.25

(71)(72)(73) POPESCU Liliana, MD; CIUMAC Jorj, MD; DUPOUY Eleonora, MD; BULGARU Viorica, MD; SIMINIUC Rodica, MD

(54) **Iaurt cu soriz germinat și procedeu de obținere a acestuia**

(57) Invenția se referă la industria laptelui, și anume la un iaurt cu soriz germinat și la un procedeu de obținere a acestuia.

Iaurtul, conform invenției, este obținut din următoarele componente, % mas.: lapte cu un conținut de grăsime de 3,5% 65,0...70,0, lapte degresat 20,0...24,0, lapte degresat praf 1,7, zahăr 7,0, făină de soriz germinat 0,5...2,0, stabilizator 0,2...0,3, culturi starter pentru iaurt 10...20 DCU/100 L lapte.

Procedeu, conform invenției, include normalizarea laptelui prin amestecarea laptelui cu un conținut de grăsime de 3,5% cu laptele degresat, amestecarea făinii de soriz, obținută prin măcinarea boabelor de soriz germinate și uscate, cu o parte din laptele normalizat în raport făină:lapte de 1:10 respectiv, termostatarea amestecului la temperatura de $60\pm 2^\circ\text{C}$ timp de 20...30 min, filtrarea și adăugarea în partea restantă a laptelui normalizat împreună cu laptele degresat praf, zahărul și stabilizatorul, omogenizarea amestecului la presiunea de $15\pm 2,5$ MPa și temperatura de $45\text{...}60^\circ\text{C}$, pasteurizarea la temperatura de $92\pm 2^\circ\text{C}$ timp de 2...8 min sau $87\pm 2^\circ\text{C}$ timp de 10...15 min, răcirea amestecului până la temperatura de $42\text{...}45^\circ\text{C}$, administrarea culturilor starter pentru iaurt și fermentarea amestecului timp de 4...5 ore, amestecarea, răcirea până la temperatura de $18\text{...}20^\circ\text{C}$, ambalarea și răcirea până la temperatura de $4\pm 2^\circ\text{C}$.

Revendicări: 2

*
* *

(54) **Yoghurt with germinated sorize and process for its preparation**

(57) The invention relates to the dairy industry, namely to a yoghurt with germinated sorize and a process for its preparation.

Yoghurt, according to the invention, is prepared from the following components, mass %: milk with a fat content of 3.5% 65.0...70.0,

skimmed milk 20.0...24.0, dry skimmed milk 1.7, sugar 7.0, flour of germinated sorize 0.5...2.0, stabilizer 0.2...0.3, starter cultures for yoghurt 10...20 DCU/100 L of milk.

The process, according to the invention, includes milk normalization by mixing the milk with a fat content of 3.5% with the skimmed milk, mixing of sorize flour, obtained by grinding the dried and germinated sorize grains, with a part of the normalized milk in the flour:milk ratio of 1:10 respectively, thermostatic control of the mixture at a temperature of 60±2°C for 20...30 min, filtration and addition into the residual part of the normalized milk together with the skimmed milk, sugar and stabilizer, homogenization of the mixture at the pressure of 15±2.5 MPa and the temperature of 45...60°C, pasteurization at a temperature of 92±2°C for 2...8 min or 87±2°C for 10...15 min, cooling of the mixture to a temperature of 42...45°C, administration of starter cultures for yoghurt and fermentation of the mixture for 4...5 hours, mixing, cooling to a temperature of 18...20°C, packaging and cooling to a temperature of 4±2°C.

Claims: 2

(54) **Йогурт с проросшим соризом и способ его получения**

(57) Изобретение относится к молочной промышленности, а именно к йогурту с пророщенным соризом и к способу его получения. Йогурт, согласно изобретению, получают из следующих компонентов, масс. %: молоко с содержанием жира 3,5% 65,0...70,0, молоко обезжиренное 20,0...24,0, молоко обезжиренное сухое 1,7, сахар 7,0, мука из пророщенного сориза 0,5...2,0, стабилизатор 0,2...0,3, стартовые культуры для йогурта 10...20 DCU/100 л молока.

Способ, согласно изобретению, включает нормализацию молока путем смешивания молока с содержанием жира 3,5% с обезжиренным молоком, смешивание муки из сориза, полученной путем размола пророщенных и высушенных зерен сориза, с частью нормализованного молока в соотношении мука:молоко 1:10 соответственно, термостатирование смеси при температуре 60±2°C в течение 20...30 мин, фильтрацию и добавление в остаточную часть нормализованного молока вместе с сухим обезжиренным молоком, сахаром и стабилизатором, гомогенизацию смеси при давлении

15±2,5 МПа и температуре 45...60°C, пастеризацию при температуре 92±2°C в течение 2...8 мин или 87±2°C в течение 10...15 мин, охлаждение смеси до температуры 42...45°C, внесение стартовых культур для йогурта и сквашивание смеси в течение 4...5 часов, смешивание, охлаждение до температуры 18...20°C, упаковку и охлаждение до температуры 4 ±2°C.

П. формулы: 2

(11) **707** (13) Y

(51) **Int. Cl.:** **A61B 5/02** (2006.01)
A61B 10/00 (2006.01)
C12Q 1/68 (2006.01)
C12N 15/11 (2006.01)
C12Q 1/25 (2006.01)

(21) s 2013 0005

(22) 2013.01.18

(71)(73) INSTITUTUL DE ZOOLOGIE AL ACADEMIEI DE ȘTIINȚE A MOLDOVEI, MD

(72) TODERAȘ Ion, MD; MOVILĂ Alexandru, MD; CAPROȘ Nicolae, MD; ISTRATI Valeriu, MD; TODERAȘ Lidia, MD

(54) **Metodă de identificare a secvențelor polimorfe 4a/4b ale genei sintetazei endoteliale a oxidului nitric**

(57) Invenția se referă la genetica medicală moleculară, și anume la o metodă de identificare a secvențelor polimorfe 4a/4b ale genei sintetazei endoteliale a oxidului nitric.

Esența metodei constă în aceea că se colectează proba integrală de sânge, se extrage ADN cu hidroxid de amoniu 0,7 M, se menține la temperatura camerei timp de 5 min și se incubează într-un termostat la temperatura de 100°C timp de 30 min cu agitare continuă, apoi ADN extras se amplifică cu utilizarea primerilor NOS3 sens: 5'-GCCCTATGGTAGTAGTGCCCTTT-3' și NOS3 antisens: 5'-CCTCTTAGTGCTGTGGTCA-3', totodată se efectuează denaturarea inițială la temperatura de 94°C timp de 3 min, apoi se efectuează 30 de cicluri cu denaturarea la temperatura de 94°C timp de 1 min, la temperatura de 54°C timp de 30 s, la temperatura de 72°C timp de 30 s și la temperatura de 72°C timp de 5 min, se separă fragmentele amplificate de ADN în gel de agaroză de 1,8%, se colorează cu o soluție de bromură de etidiu de 0,5 μg/mL și se identifică secvențele polimorfe.

Revendicări: 1

*
* *

(54) **Method for identifying the polymorphic sequences 4a/4b of the nitric oxide endothelial synthetase gene**

(57) The invention relates to the medical molecular genetics, namely to a method for identifying the polymorphic sequences 4a/4b of the nitric oxide endothelial synthetase gene.

Summary of the method consists in that is carried out the whole blood sampling, is extracted the DNA with 0.7 M ammonium hydroxide, is maintained at room temperature for 5 min and incubated in a thermostat at the temperature of 100°C for 30 min with continuous stirring, then the extracted DNA is amplified using sense NOS3: 5'-GCCCTATGGTAGTAGTGCCTTT-3' and antisense NOS3 primers: 5'-SCTCTTAGTGCTGTGGTCA-3', at the same time is carried out the initial denaturation at the temperature of 94°C for 3 min, then are performed 30 cycles with denaturation at the temperature of 94°C for 1 min, at the temperature of 54°C for 30 s, at the temperature of 72°C for 30 s and at the temperature of 72°C for 5 min, are separated the amplified DNA fragments in 1.8% agarose gel, are stained with 0.5 µg/mL solution of ethidium bromide and are identified the polymorphic sequences.

Claims: 1

*
* *(54) **Метод идентификации полиморфных последовательностей 4a/4b гена эндотелиальной синтетазы оксида азота**

(57) Изобретение относится к молекулярно-медицинской генетике, а именно к методу идентификации полиморфных последовательностей 4a/4b гена эндотелиальной синтетазы оксида азота.

Сущность метода состоит в том что осуществляют забор цельной крови, экстрагируют ДНК 0,7 М гидроксида аммония, выдерживают при комнатной температуре в течение 5 мин и инкубируют в термостате при температуре 100°C в течение 30 мин с непрерывным перемешиванием, затем экстрагированную ДНК амплифицируют с использованием смысловых праймеров NOS3: 5'-GCCCTATGGTAGTAGTGCCTTT-3' и антисмысловых NOS3: 5'-SCTCTTAGTGCTGTGGTCA-3', при этом осуществляют изначальную денатурацию при температуре 94°C в течение 3 мин, затем осуществляют 30 циклов с денату-

рацией при температуре 94°C в течение 1 мин, при температуре 54°C в течение 30 с, при температуре 72°C в течение 30 с и при температуре 72°C в течение 5 мин, отделяют амплифицированные фрагменты ДНК в 1,8% агарозном геле, окрашивают 0,5 µg/ml раствором бромистого этидия и идентифицируют полиморфные последовательности.

П. формулы: 1

(11) **708** (13) Y(51) **Int. Cl.: A61B 17/34** (2006.01)

(21) s 2013 0069

(22) 2013.04.18

(71)(73) PREPELIȚA Diana, MD

(72) PREPELIȚA Diana, MD; MEREUȚĂ Ion, MD

(54) **Dispozitiv pentru puncția glandei mamare**

(57) Invenția se referă la medicină, în special la tehnica medicală și poate fi utilizată pentru puncția glandei mamare.

Conform invenției revendicate, dispozitivul include un corp (1) de formă cilindrică cu un canal străpuns, cu lungimea de 15 cm și diametrul de 0,6 cm, capătul de lucru (2) al căruia este executat sub un unghi de 75°...85°, iar la capătul opus este executat un colier (3), în corp coaxial este amplasat un tub (4) cu lungimea de 18 cm și diametrul de 0,55 cm, cu posibilitatea deplasării lui pe axa longitudinală a corpului, capătul de lucru (8) al tubului este executat oblic, conform capătului de lucru (2) al corpului (1). În apropierea capătului de lucru (8) al tubului este executată o adâncitură circulară (5) sub un unghi de 45°, cu partea posterioară a capătului de lucru sub formă de coadă de rândunică cu margine ascuțită, celălalt capăt al tubului este dotat cu un fixator pentru degete (9), în tub (4) este amplasat un ac de ghidare (7), cu lungimea de 20 cm și diametrul de 0,15 cm, capătul de lucru al căruia este executat în formă de spirală (10), iar la capătul opus sunt executate proeminențe circulare (6).

Revendicări: 1

Figuri: 1

*
* *(54) **Device for paracentesis of mammary gland**

(57) The invention relates to medicine, in particular to the medical equipment and can be used for paracentesis of mammary gland.

According to the invention, the device includes a body (1) in the form of a cylinder with a through canal, of a length of 15 cm and a diameter of 0.6 cm, the working end (2) of which is made at an angle of 75°...85°, and at the opposite end is made a bead (3), in the body is coaxially placed a tube (4) of a length of 18 cm and a diameter of 0.55 cm, with the possibility of movement along the longitudinal axis of the body, the working end (8) of the tube is made oblique, according to the working end (2) of the body (1). Near the working end (8) of the tube is made a circular recess (5) at an angle of 45°, with the back side of the working end in the form of a dovetail with pointed edge, the other end of the tube is provided with a latch (9) for the fingers, in the tube (4) is placed a guide needle (7) of a length of 20 cm and a diameter of 0.15 cm, the working end of which is made in the form of a spiral (10), and at the opposite end are made circular protrusions (6).

Claims: 1

Fig.: 1

*
* *

(54) **Устройство для пункции молочной железы**

(57) Изобретение относится к медицине, в частности медицинской технике и может быть использовано для пункции молочной железы. Согласно заявленному изобретению, устройство включает корпус (1) в виде цилиндра со сквозным каналом, длиной 15 см и диаметром 0,6 см, рабочий конец (2) которого выполнен под углом 75°...85°, а на противоположном конце выполнен буртик (3), в корпусе коаксиально установлена трубка (4) длиной 18 см и диаметром 0,55 см, с возможностью перемещения по продольной оси корпуса, рабочий конец (8), трубки выполнен под уклоном, соответственно рабочему концу (2) корпуса (1). Вблизи рабочего конца (8) трубки выполнено круговое углубление (5) под углом 45°, с тыльной стороны рабочего конца в виде ласточкиного хвоста с заостренным краем, другой конец трубки снабжен фиксатором (9) для пальцев, в трубке (4), установлена направляющая игла (7), длиной 20 см и диаметром 0,15 см, рабочий конец которой выполнен в виде спирали (10), а на противоположном конце выполнены круговые выступы (6).

П. формулы: 1

Фиг.: 1

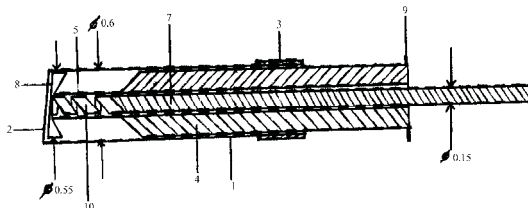

(11) **709 (13) Y**

(51) **Int. Cl.: A61B 17/00 (2006.01)**

(21) s 2013 0099

(22) 2013.06.04

(71)(72)(73) DĂSCĂLIUC Ion, MD; MEREUȚĂ Ion, MD; BUTUCEL Dumitru, MD; CAPITAN Valentin, MD; MURA Sergiu, MD; ȘTEPA Serghei, MD

(54) **Metodă de plastie după amputarea anterioară a labei piciorului**

(57) Invenția se referă la medicină, în special la chirurgia oncologică a aparatului locomotor, traumatologie și chirurgia vasculară și poate fi utilizată în tratamentul tumorilor pielii și a țesuturilor moi cu concreșterea oaselor, traumelor, angiopatiilor, congelațiilor și a combuștiilor de grade avansate.

Conform invenției revendicate, metoda constă în aceea că se croiește un lambou dorsal prin incizia pielii corespunzător după lungimea și lățimea procesului patologic răspândit, se efectuează incizia țesuturilor moi la nivelul capetelor distale ale oaselor metatarsiene cu păstrarea arterei *dorsalis pedis*, se decolează lamboul de la oase, apoi sub un unghi se taie și se prelucrează oasele la acest nivel, după care se croiește un lambou plantar cu înlăturarea radicală a focarului patologic și se formează bontul, se ligaturează arterele pe partea plantară, se răzuiesc și se prelucrează capetele oaselor la 2 cm în direcție proximală, iar marginile se prelucrează cu bisturiul electric, se efectuează hemostaza definitivă, se drenează plaga, după care se formează bontul prin suturarea mușchilor cu catgut, apoi se suturează tegumentele.

Revendicări: 1

*
* *

(54) **Method of plasty after amputation of fore-foot**

(57) The invention relates to medicine, in particular to the oncologic surgery of locomotor apparatus, traumatology and vascular surgery and may be used in the treatment of skin and soft tissue tumors with the concrescence of bones, traumas, angiopathies, frostbites and high-degree burns.

According to the invention, the method consists in that it is raised a dorsal flap by skin incision corresponding by the length and width to the disseminated pathological process, is performed the incision of soft tissues at the level of distal ends of the metatarsal bones maintaining the *dorsalis pedis* artery, is detached the flap from the bones, then at an angle are cut and treated the bones at this level, afterwards is raised a plantar flap with radical removal of the pathological focus and is form the stump, are ligated the arteries on the plantar side, are scraped and treated the ends of the bones by 2 cm in the proximal direction, and the edges are treated with the electric scalpel, is performed the full hemostasis, is drained the wound, after which is formed the stump by suturing the muscles with catgut, then is sutured the skin.

Claims: 1

*
* *

(54) **Метод пластики после ампутации переднего отдела стопы**

(57) Изобретение относится к медицине, в частности к онкологической хирургии опорно-двигательного аппарата, травматологии и сосудистой хирургии и может быть использовано для лечения опухолей кожи и мягких тканей с разрастанием костей, травм, ангиопатий, отморожений и ожогов повышенных степеней.

Согласно заявленному изобретению, метод состоит в том, что выкраивают дорсальный лоскут путем разреза кожи, соответствующий по длине и ширине распространенному патологическому процессу, выполняют разрез мягких тканей на уровне дистальных концов плюсневых костей с сохранением артерии *dorsalis pedis*, отслаивают лоскут от костей, затем под углом перерезают и обрабатывают кости на этом уровне, после чего выкраивают подошвенный лоскут с радикальным удалением патологического очага и формируют культю, лигируют артерии на подошвенной стороне, соскабливают и обрабатывают

концы костей на 2 см в проксимальном направлении, а края обрабатывают электрическим скальпелем, выполняют полный гемостаз, дренируют рану, после чего формируют культю путем ушивания мышц кетгуттом, затем ушивают кожу.

П. формулы: 1

(11) **710 (13) Y**

(51) **Int. Cl.: A61B 17/00** (2006.01)

(21) s 2013 0110

(22) 2013.06.17

(71)(72)(73) ANDON Liviu, MD; ANDON Elvira, MD

(54) **Metodă de înlăturare a cavității restante după echinococctomia pulmonară**

(57) Invenția se referă la medicină, și anume la chirurgia toracică și poate fi utilizată pentru capitonarea cavității restante după înlăturarea chistului hidatic din plămâni în tratamentul chirurgical al hidatidozei pulmonare.

Esența metodei constă în aceea că se mărește volumul de aer inspirat cu 30...40 mm ai coloanei de apă cu micșorarea cavității restante de 1,5...2,0 ori, se înlătură țesutul fibros și țesutul pulmonar subțiat situat la suprafața plămânului, adiacent cavității, se prelucrează cavitatea, se trece un fir de sutură prin peretele fibros, la 0,3...0,5 cm de la marginea plăgii până la fundul cavității, și se aplică o sutură în surjet simplu la fundul cavității, după care cu același fir de la marginea opusă a cavității în continuare se suturează în același plan pereții cavității restante, în proiecția diametrului ei maximal, până la închiderea completă a cavității, iar firul se ligaturează în locul aplicării suturii primare pe suprafața plămânului.

Revendicări: 1

Figuri: 3

*
* *

(54) **Method for removing the residual cavity after pulmonary echinococctomy**

(57) The invention relates to medicine, in particular to the thoracic surgery and may be used for upholstering the residual cavity after removal of hydatid cyst from the lung in the surgical treatment of pulmonary echinococcosis. Summary of the method consists in that it is increased the volume of inhaled air by 30...40 mm of water column with a reduction in the residual cavity of 1.5...2.0 times, is removed the fibrous tissue and the thinned

lung tissue disposed on the lung surface, adjacent to the cavity, then is treated the cavity, is passed a retention suture through the fibrous wall, at 0.3...0.5 cm from the wound edge to the bottom of the cavity, and is applied a blanket suture at the bottom of the cavity, then with the same suture from the opposite edge of the cavity in continuation is sutured with single-layered sutures the walls of the residual cavity, in the projection of its maximum diameter, to the full closure of the cavity, and the suture is ligated in the place of application of the primary suture on the lung surface.

Claims: 1

Fig.: 3

*
* *

(54) **Метод удаления остаточной полости после легочной эхинококкэктомии**

(57) Изобретение относится к медицине, в частности к грудной хирургии и может быть использовано для обивки остаточной полости после удаления эхинококковой кисты из легкого при хирургическом лечении эхинококкоза легких.

Сущность метода состоит в том что увеличивают объем вдыхаемого воздуха на 30...40 мм водяного столба с уменьшением остаточной полости в 1,5...2,0 раза, удаляют фиброзную ткань и истонченную легочную ткань, расположенную на поверхности легкого, прилегающей к полости, затем обрабатывают полость, проводят шовную нить через фиброзную стенку на 0,3...0,5 см от края раны до дна полости и накладывают обвивной шов на дне полости, затем этой же нитью от противоположного края полости в продолжении ушивают однорядными швами стенки остаточной полости, в проекции максимального ее диаметра, до полного закрытия полости, а нитку лигируют в месте наложения первичного шва на поверхности легкого.

П. формулы: 1

Фиг.: 3

(21) s 2013 0094

(22) 2012.11.28

(67)* a 2012 0110, 2013.05.31

(71)(72)(73) PERȚEV Anton, MD; TCACIOV Artiom, MD; CIAUSOV Andrei, MD

(54) **Extensor pentru mână**

(57) Invenția se referă la domeniul culturii fizice, și anume la inventarul pentru gimnastică, de asemenea, poate fi utilizată în domeniul medicinei de recuperare.

Extensorul pentru mână conține un element elastic de distanțare (7), la capetele căruia sunt fixate două piese de îmbinare (4, 6), și două manete (1, 2), formate dintr-un cadru cu o garnitură și unite articulat la părțile marginale ale cadrelor prin axe (10) cu patru leviere (8, 9), capetele opuse ale cărora sunt unite articulat prin axe (10) cu piesele de îmbinare (4, 6). Unul din capetele opuse ale fiecărui cadru este unit articulat prin axe (10) cu două leviere de stabilizare (3, 5) într-un loc îndepărtat de la articulațiile levierelelor (8, 9) spre marginea frontală a cadrului și deplasat spre marginea lui interioară. Capetele opuse ale levierelelor de stabilizare (3, 5) sunt unite articulat prin axe (10) cu piesele de îmbinare (4, 6) într-un loc îndepărtat de la articulațiile levierelelor (8, 9) spre marginea lor exterioară. Lungimea elementului elastic de distanțare (7) este mai mică decât lungimea manetelor (1, 2).

Revendicări: 1

Figuri: 3

*
* *

(54) **Hand extensor**

(57) The invention relates to the field of physical training, namely to gymnastic equipment, and also can be used in the field of regenerative medicine.

The hand extensor comprises an elastic spacer element (7), at the ends of which are fixed two connecting parts (4, 6), and two handles (1, 2), consisting of a frame with a cover and pivotally connected to the end portions of the frames by axes (10) with four levers (8, 9), the opposite ends of which are pivotally connected by axes (10) to the connecting parts (4, 6). One of the opposite ends of each frame is articulately connected by axes (10) to two stabilizing levers (3, 5) in a place remote from the pivots of the levers (8, 9) to the frontal edge of the frame and shifted to its inner edge. The opposite ends of the stabilizing levers (3, 5) are pivotally connected by axes (10) to the connecting parts (4, 6)

(11) 711 (13) Y

(51) **Int. Cl.:** A63B 21/02 (2006.01)
A63B 21/055 (2006.01)
A63B 23/14 (2006.01)
A63B 23/16 (2006.01)

in a place remote from the pivots of the levers (8, 9) to their outer edge. The length of the elastic spacer element (7) is smaller than the length of the handles (1, 2).

Claims: 1

Fig.: 3

*
* *

(54) **Кистевой эспандер**

(57) Изобретение относится к области физической культуры, а именно к гимнастическому инвентарю, а также может быть использовано в области восстановительной медицины. Кистевой эспандер содержит упругий распорный элемент (7), на концах которого закреплены две соединительные детали (4, 6), и две рукоятки (1, 2), состоящие из рамки с накладкой и шарнирно соединенные на концевых частях рамок осями (10) с четырьмя рычагами (8, 9), противоположные концы которых шарнирно соединены осями (10) с соединительными деталями (4, 6). Один из противоположных концов каждой рамки шарнирно соединен осями (10) с двумя рычагами для стабилизации (3, 5) в месте, отдаленном от шарниров рычагов (8, 9) к торцевому краю рамки и смещенном к ее внутреннему краю. Противоположные концы рычагов для стабилизации (3, 5) шарнирно соединены осями (10) с соединительными деталями (4, 6) в месте, отдаленном от шарниров рычагов (8, 9) к их внешнему краю. Длина упругого распорного элемента (7) меньше чем длина рукояток (1, 2).

П. формулы: 1

Фиг.: 3

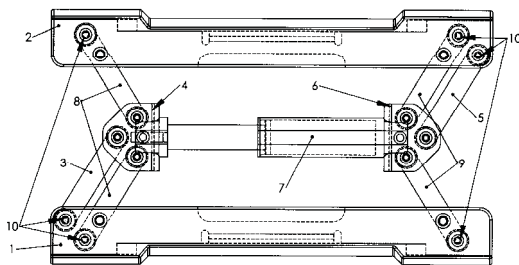

(11) **712 (13) Y**

(51) **Int. Cl.: B82Y 40/00 (2011.01)**
C01G 39/00 (2011.01)

(21) s 2013 0058

(22) 2013.03.26

(71)(73) UNIVERSITATEA TEHNICĂ A MOLDOVEI,
MD

(72) TROFIM Viorel, MD; LUPAN Oleg, MD;
CREȚU Vasiliu, MD

(54) **Procedeu de obținere a nanostructurilor de MoO₃**

(57) Invenția se referă la tehnologia de producere a materialelor nanostructurate, în particular la un procedeu de obținere a nanostructurilor de oxid de molibden.

Procedeu de obținere a nanostructurilor de MoO₃ include degresarea unei tije de molibden, introducerea ei într-un reactor de cuarț, închis dintr-o parte și încălzit preventiv până la o temperatură de 670...950°C, introducerea în reactor printr-un tub de cuarț a vaporilor de apă distilată. Nanostructurile încep a se depune pe suprafața interioară a reactorului, la ieșirea lui, după 10...15 min de menținere în această zonă a temperaturii de 420°C.

Revendicări: 1

Figuri: 4

*
* *

(54) **Process for producing MoO₃ nanostructures**

(57) The invention relates to the nanostructured material production technology, in particular to a process for producing molybdenum oxide nanostructures.

The process for producing MoO₃ nanostructures includes the degreasing of a molybdenum rod, its introduction into a quartz reactor, closed on one side and preheated to a temperature to a temperature of 670...950°C, introduction into the reactor through the quartz tube of distilled water vapors. Nanostructures begin to precipitate on the inner surface of the reactor, to its output, after 10...15 min of maintenance in this zone of the temperature of 420°C.

Claims: 1

Fig.: 4

*
* *

- (54) **Способ получения наноструктур MoO₃**
 (57) Изобретение относится к технологии производства наноструктурированных материалов, в частности к способу получения наноструктур из оксида молибдена. Способ получения наноструктур из MoO₃ включает обезжиривание стержня из молибдена, введение его в кварцевый реактор, закрытый с одной стороны и предварительно нагретый до температуры 670...950°C, введение в реактор через кварцевую трубку паров дистиллированной воды. Наноструктуры начинают осаждаться на внутренней поверхности реактора, к его выходу, после 10...15 мин поддержания в этой зоне температуры в 420°C.

П. формулы: 1
 Фиг.: 4

-
- (11) **713** (13) Y
 (54) **Int. Cl.: C12G 1/00** (2006.01)
 C12G 1/02 (2006.01)
 C12G 1/04 (2006.01)
 A23L 3/34 (2006.01)
 (21) s 2013 0052
 (22) 2013.03.19
 (71)(73) PRIDA Ivan, MD
 (72) PRIDA Ivan, MD; IALOVAIA Antonina, MD; KRAJEVSKAIA Alla, MD; BODIUL Valentin, MD; ȚÎRA Valeriu, MD; LUCA Vasile, MD; COCEVA Elena, MD; TIRON Nicolae, MD; STURZA Rodica, MD
 (54) **Procedeu de conservare a mustului de struguri destinat fabricării vinului și procedeu de fabricare a vinului prin metoda cupajării cu utilizarea acestuia**
 (57) Invenția se referă la industria vinicolă, și anume la un procedeu de conservare a mustului de struguri și la un procedeu de fabricare a vinului prin metoda cupajării. Procedeu de conservare a mustului de struguri destinat fabricării vinului prevede prelucrarea strugurilor cu obținerea mustului proaspăt, sulfizarea preliminară a acestuia, limpezirea mustului, sulfizarea suplimentară și păstrarea ulterioară în vase tehnologice ermetice. Totodată, procedeu include acidularea mustului înainte sau după sulfizarea suplimentară prin adăugarea unui acid sau unor acizi alimentari în cantitate care asigură diminuarea pH-ului până la valori mai mici de 2,8, iar sulfizarea preliminară și suplimentară se efectuează până la un conținut total de acid sulfuros de 150...300 mg/dm³.

Procedeu de fabricare a vinului prin metoda cupajării prevede cupajarea vinului materie primă sec cu must conservat obținut conform procedeuului menționat în cantitate care asigură respectarea normelor tehnice de acidulare a vinului.

Revendicări: 3

*
 * *

- (54) **Process for preservation of grape must intended for the production of wine and process for wine production by the blending method with its use**
 (57) The invention relates to wine industry, namely to a process for preservation of grape must and a process for wine production by the blending method.

The process for preservation of grape must intended for the production of wine provides for the processing of grapes to produce fresh must, its preliminary sulphitation, clarification of must, additional sulphitation and subsequent storage in hermetic processing vessels. At the same time, the process provides for the acidulation of the must before or after additional sulphitation by adding a food acid or acids in an amount providing a reduction in pH to values less than 2.8, and the preliminary and additional sulphitation is carried out to a total content of sulfurous acid of 150...300 mg/dm³.

The process for wine production by the blending method provides for the blending of the dry winestock with the preserved must obtained according to the above process in a quantity ensuring the compliance with the technical standards of wine acidulation.

Claims: 3

*
 * *

- (54) **Способ консервирования виноградного сусла предназначенного для производства вина и способ производства вина купажным методом с его использованием**
 (57) Изобретение относится к винодельческой промышленности, а именно к способу консервирования виноградного сусла и способу производства вина купажным методом. Способ консервирования виноградного сусла, предназначенного для производства вина, предусматривает переработку винограда с получением свежего сусла, его предварительную сульфитацию, осветление сусла, дополнительную сульфитацию и последующее хранение в герметичных

технологических емкостях. При этом, способ предусматривает подкисление сусла до или после дополнительной сульфитации путем внесения пищевой кислоты или кислот в количестве обеспечивающем снижение pH до значений менее 2,8, а предварительную и дополнительную сульфитацию осуществляют до общего содержания сернистой кислоты 150...300 мг/дм³. Способ производства вина купажным методом предусматривает купаживание сухого виноматериала с консервированным сусликом полученным указанным способом в количестве, обеспечивающем соблюдение технических норм подкисления вина.

П. формулы: 3

(11) **714** (13) Y

(51) **Int. Cl.:** C25D 3/04 (2006.01)
C25D 5/12 (2006.01)
C25D 5/18 (2006.01)
C25D 21/12 (2006.01)

(21) s 2013 0063

(22) 2013.04.01

(71)(73) INSTITUTUL DE FIZICĂ APLICATĂ AL ACADEMIEI DE ȘTIINȚE A MOLDOVEI, MD

(72) GOLOGAN Viorel, MD; BOBANOVA Janna, MD; IVAȘCU Sergiu, MD; CROITORU Dumitru, MD

(54) **Procedeu de depunere a acoperirii galvanice de crom**

(57) Invenția se referă la galvanotehnică, și anume la un procedeu de depunere a acoperirii galvanice de crom.

Procedeu, conform invenției, include depunerea acoperirii de crom din electrolitul tetracromat, care conține, g/l: CrO₃ – 350...400, H₂SO₄ – 2,5...2,7, NaOH – 40...60, zahăr – 1, cu utilizarea unei surse de curent trifazat și a unui dispozitiv inductiv-capacitiv, conectat în serie între polii negativi ai sursei de curent trifazat și băii galvanice. Totodată dispozitivul este format din două blocuri – capacitiv și inductiv, conectate paralel între ele, blocul inductiv având inductanța în limitele 0,1 μH...10,0 H, iar blocul capacitiv având capacitatea sumară în limitele 0,01...0,10 F.

Revendicări: 1

Figuri: 2

*
* *

(54) **Process for chromium electroplating**

(57) The invention relates to electroplating, namely to a process for chromium electroplating.

The process, according to the invention, includes the chromium electroplating from the tetrachromate electrolyte, containing, g/l: CrO₃ – 350...400, H₂SO₄ – 2.5...2.7, NaOH – 40...60, sugar – 1, using a three-phase current source and an inductive-capacitive device, connected in series between the negative poles of the three-phase current source and the electroplating bath. At the same time, the device consists of two units – capacitive and inductive, interconnected in parallel, the inductive unit having the inductance within the limits 0.1 μH...10.0 H, and the capacitive unit having the total capacity within the limits 0.01...0.10 F.

Claims: 1

Fig.: 2

*
* *

(54) **Способ нанесения гальванического покрытия хрома**

(57) Изобретение относится к гальванотехнике, а именно к способу нанесения гальванического покрытия хрома.

Способ, согласно изобретению, включает нанесение хромового покрытия из тетраchromатного электролита, который содержит, г/л: CrO₃ – 350...400, H₂SO₄ – 2,5...2,7, NaOH – 40...60, сахар – 1, с использованием источника трехфазного тока и индуктивно-емкостного устройства, соединенного последовательно между отрицательными полюсами источника трехфазного тока и гальванической ванны. При этом, устройство состоит из двух блоков – емкостного и индуктивного, соединенных параллельно между собой, индуктивный блок имеет индуктивность в пределах 0,1 μГн...10,0 Гн, а емкостный блок имеет суммарную емкость в пределах 0,01...0,10 Ф.

П. формулы: 1

Фиг.: 2

(11) **715** (13) Y

(51) **Int. Cl.:** F28D 3/02 (2006.01)
F28D 5/00 (2006.01)

(21) s 2012 0068

(22) 2012.05.03

(71)(73) INSTITUTUL DE FIZICĂ APLICATĂ AL ACADEMIEI DE ȘTIINȚE A MOLDOVEI, MD
 (72) BOLOGA Mircea, MD; ȘCHILEOV Vladimir, MD; COJEVNICOV Igor, MD

(54) **Schimbător de căldură convectiv**

(57) Invenția se referă la schimbătoarele de căldură convective destinate pentru răcirea elementelor și nodurilor aparaturii radio-electronic de tensiune înaltă.

Schimbătorul de căldură convectiv include un corp (1) executat în formă de tor cu o zonă de admisie (2) și o zonă de evacuare (3) a căldurii și cu un canal (4) amplasat în interiorul lui, executat din material dielectric. În corp (1) la nivelul suprafeței canalului (4) sunt instalați, cu pas egal, electrozi inelari (5), conectați peste unul la polii de aceeași polaritate ai unei surse de tensiune (6). În interiorul canalului (4) sunt amplasate cel puțin două pistoane (7) în formă de sferă, unite între ele cu un fir dielectric flexibil (8), lungimea căruia este egală cu distanța dintre electrozii (5) de aceeași polaritate.

Revendicări: 1

Figuri: 1

*
* *

(54) **Convective heat exchanger**

(57) The invention relates to convective heat exchangers for cooling elements and nodes of high-voltage radio-electronic equipment.

The convective heat exchanger comprises a body (1) made in the form of a torus with a heat delivery zone (2) and a removal zone (3) and with a channel (4) placed inside it, made of dielectric material. In the body (1) flush with the channel (4) are installed, with the same pitch, annular electrodes (5), connected across one to the like poles of the voltage source (6). Inside the channel (4) are placed at least two pistons (7) in the form of sphere, interconnected by a flexible dielectric cord (8), whose length is equal to the distance between the like electrodes (5).

Claims: 1

Fig.: 1

(54) **Конвективный теплообменник**

(57) Изобретение относится к конвективным теплообменникам, предназначенным для охлаждения элементов и узлов радиоэлектронной высоковольтной аппаратуры.

Конвективный теплообменник включает корпус (1), выполненный в виде тора, с зоной подвода (2) и зоной отвода (3) тепла и с каналом (4), расположенным внутри него, выполненным из диэлектрического материала. В корпусе (1) заподлицо с каналом (4) установлены, с одинаковым шагом, кольцевые электроды (5), подключенные через один к одноименным полюсам источника напряжения (6). Внутри канала (4) расположены, по меньшей мере, два поршня (7) в виде шара, соединенные между собой гибким диэлектрическим шнуром (8), длина которого равна расстоянию между одноименными электродами (5).

П. формулы: 1

Фиг.: 1

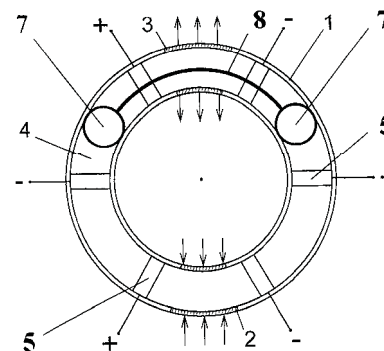
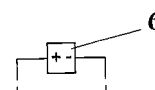

FG4A Lista brevetelor de invenție eliberate

Se publică următoarele date: numărul curent, codul țării conform normei ST.3 OMPI, numărul brevetului, codul tipului de document conform normei ST.16 OMPI, indicii de clasificare conform CIB, numărul depozitului, data depozitului, numărul BOPI în care a fost publicată mențiunea privind acordarea brevetului

Nr. crt.	Cod ST.3 OMPI	(11) Nr. brevet	(13) Cod ST.16 OMPI	(51) Indici de clasificare	(21) Nr. depozit	(22) Data depozit	(45) Nr. BOPI
1	2	3	4	5	6	7	8
1	DE	4222	C1	A22C 13/00 (2006.01)	a 2009 0065	2009.06.16	5/2013
2	MD	4224	C1	C12N 1/16 (2006.01) C12R 1/865 (2006.01) C12G 1/00 (2006.01) C12G 1/022 (2006.01)	a 2012 0068	2012.04.06	5/2013
3	MD	4225	C1	C12N 1/16 (2006.01) C12R 1/865 (2006.01) C12G 1/00 (2006.01) C12G 1/022 (2006.01) C12G 1/06 (2006.01)	a 2012 0067	2012.04.06	5/2013
4	MD	4226	C1	C12N 1/20 (2006.01) C12R 1/41 (2006.01) C05F 11/08 (2006.01)	a 2012 0093	2012.10.26	5/2013
5	MD	4227	C1	C12N 1/16 (2006.01) C12R 1/865 (2006.01) C12P 19/04 (2006.01)	a 2012 0096	2012.10.31	5/2013
6	DE	4228	C1	C13B 99/00 (2011.01) A23K 1/14 (2006.01)	a 2008 0228	2007.01.26	5/2013
7	MD	4229	C1	C25D 21/18 (2006.01) C25F 7/02 (2006.01) C25C 1/06 (2006.01) C25D 3/20 (2006.01) G01N 21/82 (2006.01)	a 2012 0018	2012.02.16	5/2013
8	MD	4230	C1	G09F 3/03 (2006.01)	a 2012 0112	2012.11.29	5/2013

FG9Y Lista brevetelor de invenție de scurtă durată eliberate

Se publică următoarele date: numărul curent, codul țării conform normei ST.3 OMPI, numărul brevetului, codul tipului de document conform normei ST.16 OMPI, indicii de clasificare conform CIB, numărul depozitului, data depozitului, numărul BOPI în care a fost publicată mențiunea privind acordarea brevetului

Nr. crt.	Cod ST.3 OMPI	(11) Nr. brevet	(13) Cod ST.16 OMPI	(51) Indici de clasificare	(21) Nr. depozit	(22) Data depozit	(45) Nr. BOPI
1	2	3	4	5	6	7	8
1	MD	632	Z	A01K 67/033 (2006.01) C05F 3/06 (2006.01) C05F 9/02 (2006.01) C05F 11/06 (2006.01)	s 2012 0070	2012.05.04	5/2013
2	MD	633	Z	A21D 2/00 (2006.01) A23L 1/30 (2006.01) A23L 1/302 (2006.01) A23L 1/304 (2006.01)	s 2012 0115	2012.08.03	5/2013
3	MD	634	Z	A61B 17/00 (2006.01) A61B 1/07 (2006.01) A61K 31/045 (2006.01)	s 2012 0131	2012.09.26	5/2013

1	2	3	4	5	6	7	8
4	MD	635	Z	B23F 19/00 (2006.01) B23F 19/06 (2006.01)	s 2012 0175	2012.12.11	5/2013
5	MD	636	Z	C07D 311/30 (2006.01) C07H 1/08 (2006.01) B01D 11/00 (2006.01)	s 2012 0181	2012.12.21	5/2013
6	MD	637	Z	C12G 1/12 (2006.01)	s 2012 0153	2012.11.06	5/2013
7	MD	638	Z	G01R 27/02 (2006.01) G01R 35/00 (2006.01)	s 2012 0127	2012.09.11	5/2013
8	MD	639	Z	G01R 27/02 (2006.01)	s 2012 0145	2012.10.24	5/2013
9	MD	640	Z	H02N 1/00 (2006.01) F04B 7/02 (2006.01)	s 2012 0165	2012.11.16	5/2013

ND4K Lista certificatelor de înregistrare a modelelor de utilitate reînnoite

Se publică următoarele date: numărul curent, codul țării conform normei ST.3 OMPI, numărul
certificatului, numărul depozitului, data depozitului, data expirării termenului de reînnoire,
indicii de clasificare conform CIB, numărul BOPI în care a fost publicată mențiunea
privind hotărârea de înregistrare a modelului de utilitate,

Nr. crt.	Cod ST.3 OMPI	(16) Nr. certificatului	(21) Nr. depozit	(22) Data depozit	(18) Data expirării termenului de reînnoire	(51) Indici de clasificare	(45) Nr. BOPI
1	2	3	4	5	6	7	8
1	MD	R185	u 2008 0005	2008.01.30	2018.01.30	E04B 2/86 (2006.01)	7/2008

II

Soiuri de plante / Plant varieties / Сорта растений

Protecția juridică a soiurilor de plante în Republica Moldova se asigură în temeiul Legii nr. 39-XVI din 29 februarie 2008 privind protecția soiurilor de plante.

În conformitate cu această Lege, brevetele pentru soi de plantă sunt eliberate de AGEPI și certifică prioritatea și paternitatea amelioratorului și dreptul exclusiv al titularului de brevet asupra soiului.

Un soi este brevetabil dacă este nou, distinct, omogen și stabil și este desemnat printr-o denumire conformă cu prevederile Legii.

Cererea de brevet pentru soi de plantă se depune la AGEPI de către orice persoană care, conform art. 11 și 12 din Lege, dispune de dreptul de a solicita brevet, personal sau prin reprezentant și trebuie să îndeplinească cerințele prevăzute la art. 33 din Lege.

Materialele cererilor de brevet pentru soi de plantă, informațiile despre care sunt publicate în BOPI, se află în biblioteca AGEPI – accesibile publicului – și pot fi consultate sau se pot comanda copii, contra cost.

În prezenta Secțiune se publică date privind cererile de brevet pentru soi de plantă depuse, brevetele pentru soi de plantă acordate și brevetele pentru soi de plantă eliberate conform procedurii naționale.

Legal protection of plant varieties in the Republic of Moldova shall be afforded in with the Law No. 39-XVI of February 29, 2008 on the Protection of Plant Varieties.

In accordance with this Law, variety patents shall be granted by AGEPI and shall certify the priority of the variety, the authorship of the breeder and the exclusive right of the patent owner in the variety. The plant variety shall be patentable where it is new, distinct, uniform and stable and shall be designated by a denomination in accordance with the provisions of the Law.

The variety patent application shall be filed with the AGEPI by any person who, according to Art. 11 and 12 of the Law, is entitled to apply for a patent, in person or through a representative, and shall fulfill the requirements specified in Art. 33 of the Law.

Documents concerning the variety patent applications, the information on which is published in BOPI, are available to the public in the AGEPI library, they may be consulted directly or copies may be ordered for payment of an additional fee.

Data concerning the filed plant variety applications, granted plant variety patents and plant variety patents issued according to the national procedure are published in the present Section.

Правовая охрана сортов растений в Республике Молдова обеспечивается на основе Закона № 39-XVI от 29 февраля 2008 г. об охране сортов растений.

В соответствии с этим Законом, патенты на сорта растений выдаются AGEPI и удостоверяют приоритет, авторство селекционера и исключительное право патентообладателя на сорт растения. Сорт растения патентоспособен, если он является новым, отличимым, однородным и стабильным и обозначен наименованием в соответствии с требованиями Закона.

Заявка на патент на сорт растения подается в AGEPI любым лицом, которому согласно ст. 11 и 12 Закона принадлежит право на получение патента, лично или через представителя и должна содержать документы, предусмотренные в ст. 33 Закона.

Материалы заявок на патенты на сорта растений, информация о которых опубликована в BOPI, находятся в библиотеке AGEPI и могут быть предоставлены для ознакомления, а также для платного изготовления копий.

В данном Разделе публикуются сведения о заявках на патенты на сорта растений, о предоставленных патентах на сорта растений и о выданных патентах на сорта растений согласно национальной процедуре.

**CODURILE OMPI PENTRU CODIFICAREA TITLURILOR INFORMAȚIILOR REFERITOARE
LA SOIURILE DE PLANTE PUBLICATE ÎN BULETINUL OFICIAL
DE PROPRIETATE INDUSTRIALĂ CONFORM NORMEI ST. 17**

**WIPO CODES ON CODING OF HEADINGS OF ANNOUNCEMENTS CONCERNING
PLANT VARIETIES MADE IN THE OFFICIAL BULLETIN
OF INDUSTRIAL PROPERTY IN ACCORDANCE WITH THE STANDARD ST. 17**

**КОДЫ ВОИС ДЛЯ КОДИРОВАНИЯ ЗАГОЛОВКОВ ИНФОРМАЦИИ, ОТНОСЯЩЕЙСЯ
К СОРТАМ РАСТЕНИЙ, ПУБЛИКУЕМОЙ В ОФИЦИАЛЬНОМ БЮЛЛЕТЕНЕ
ПРОМЫШЛЕННОЙ СОБСТВЕННОСТИ В СООТВЕТСТВИИ СО СТАНДАРТОМ ST. 17**

- BZ9E** Cereri de brevet pentru soi de plantă publicate
Published plant variety patent applications
Опубликованные заявки на патент на сорт растения
- BA9E** Denumirile soiurilor
Variety denominations
Наименования сортов
- FF9E** Brevete pentru soi de plantă acordate
Granted plant variety patents
Предоставленные патенты на сорт растения
- FF9E** Lista brevetelor pentru soi de plantă acordate, aranjate în ordinea numerelor de brevete (anual)
Numerical index of granted plant variety patents (yearly)
Нумерационный указатель предоставленных патентов на сорт растения (годовой)
- FG9E** Brevete pentru soi de plantă eliberate
Issued plant variety patents
Выданные патенты на сорт растения
- FA9E** Lista cererilor de brevet pentru soi de plantă retrase
List of withdrawn plant variety patent applications
Перечень отозванных заявок на патент на сорт растения
- FC9E** Lista cererilor de brevet pentru soi de plantă respinse
List of refused plant variety patent applications
Перечень отклоненных заявок на патент на сорт растения
- MC9E** Lista cererilor de brevet pentru soi de plantă anulate
List of nullited plant variety patent applications
Перечень аннулированных заявок на патент на сорт растения
- MM9E** Lista brevetelor pentru soi de plantă a căror valabilitate a încetat
List of invalid plant variety patents
Перечень патентов на сорт растения, действие которых прекращено
- HF9E** Lista brevetelor pentru soi de plantă revalidate
List of revalidated plant variety patents
Перечень восстановленных патентов на сорт растения

**BZ9E Cereri de brevet pentru soi de plantă publicate /
Published plant variety patents applications /
Опубликованные заявки на патент
на сорт растения**

Nr. crt.	Nr. depozit / Data depozit	a. Titularul b. Amelioratorul	Denumirea comună (<i>Taxonul botanic</i>)	Denumirea propusă a soiului
No.	Application number / Filing date	a. Holder b. Breeder	Common name (<i>Botanical taxon</i>)	Proposed variety denomination
№ п/п	Номер заявки / Дата подачи	a. Патентообладатель b. Селекционер	Название вида (<i>Ботанический таксон</i>)	Предложенное наименование сорта
1	2	3	4	5
1	v 2013 0024 / 2013.07.25	a. INSTITUȚIA PUBLICĂ INSTITUTUL ȘTIINȚIFICO-PRACTIC DE HORTICULTURĂ ȘI TEHNOLOGII ALIMENTARE, MD b. BUCARCIUC Victor, MD; FISCHER Christa, DE	MĂR (<i>Malus domestica</i> Borkh) Apple (<i>Malus domestica</i> Borkh) Яблоня (<i>Malus domestica</i> Borkh)	COREDIS
2	v 2013 0025 / 2013.07.25	a. INSTITUȚIA PUBLICĂ INSTITUTUL ȘTIINȚIFICO-PRACTIC DE HORTICULTURĂ ȘI TEHNOLOGII ALIMENTARE, MD b. BUCARCIUC Victor, MD; FISCHER Christa, DE	MĂR (<i>Malus domestica</i> Borkh) Apple (<i>Malus domestica</i> Borkh) Яблоня (<i>Malus domestica</i> Borkh)	COREPRIM
3	v 2013 0026 / 2013.09.06	a. NOVADI SARL, FR; INSTITUT NATIONAL DE LA RECHERCHE AGRONOMIQUE, FR b. FRANÇOIS Laurens, FR; PITIOT Christelle, FR	MĂR (<i>Malus domestica</i> Borkh) Apple (<i>Malus domestica</i> Borkh) Яблоня (<i>Malus domestica</i> Borkh)	INORED
4	v 2013 0027 / 2013.09.17	a. SILVANUS CSOPORT Kft, HU b. JENŐ Németh, HU	SALCIE (<i>Salix</i> L.) Willow (<i>Salix</i> L.) Ива (<i>Salix</i> L.)	CORVINUS
5	v 2013 0029 / 2013.09.30	a. INSTITUTUL DE GENETICĂ ȘI FIZIOLOGIE A PLANTELOR ĂL ACADEMIEI DE ȘTIINȚE A MOLDOVEI, MD b. BOTNARI Vasile, MD	HREAN (<i>Armoracia rusticana</i>) Horse Radish (<i>Armoracia rusticana</i>) Хрен (<i>Armoracia rusticana</i>)	VECTOR

1	2	3	4	5
6	v 2013 0030 / 2013.09.30	a. INSTITUTUL DE GENETICĂ ȘI FIZIOLOGIE A PLANTELOR AL ACADEMIEI DE ȘTIINȚE A MOLDOVEI, MD b. CHILINCIUC Alexei, MD; BOTNARI Vasile, MD	USTUROI (<i>Allium sativum</i> L.) Garlic (<i>Allium sativum</i> L.) Чеснок (<i>Allium sativum</i> L.)	IZUMRUD
7	v 2013 0031 / 2013.09.30	a. INSTITUTUL DE GENETICĂ ȘI FIZIOLOGIE A PLANTELOR AL ACADEMIEI DE ȘTIINȚE A MOLDOVEI, MD b. BOTNARI Vasile, MD	CEAPĂ (<i>Allium cepa</i> L.) Onion (<i>Allium cepa</i> L.) Лук (<i>Allium cepa</i> L.)	DIAMANT
8	v 2013 0032 / 2013.09.30	a. INSTITUTUL DE GENETICĂ ȘI FIZIOLOGIE A PLANTELOR AL ACADEMIEI DE ȘTIINȚE A MOLDOVEI, MD b. FOCȘA Nina, MD; BOROVSKAIA Alla, MD; BOTNARI Vasile, MD; GANEA Anatolii, MD	ARDEI GRAS (<i>Capsicum annum</i> L.) Sweet pepper (<i>Capsicum annum</i> L.) Перец сладкий (<i>Capsicum annum</i> L.)	AVENTURIN

**FG9E Brevete pentru soi de plantă eliberate /
Issued plant variety patents /
Выданные патенты на сорт растения**

Nr. crt.	Nr. depozit / Data depozit	a. Titularul b. Amelioratorul	Denumirea comună (<i>Taxonul botanic</i>)	Denumirea soiului	Numărul de brevet / Data acordării
No.	Application number / Filing date	a. Holder b. Breeder	Common name (<i>Botanical taxon</i>)	Variety denomination	Patent number / Date of grant
№ п/п	Номер заявки / Дата подачи	a. Патентообладатель b. Селекционер	Название вида (<i>Ботанический таксон</i>)	Наименование сорта	Номер патента / Дата предоставления
1	2	3	4	5	6
1	v 2010 0006 / 2010.01.27	a. INSTITUȚIA PUBLICĂ, INSTITUTUL DE CERCETĂRI PENTRU CULTURILE DE CÂMP "SELECȚIA", MD b. BUCIUCEANU Mihail, MD; PETCOVICI Ivan, MD; VATAVU Marta, MD; LEȘANU Eugenia, MD; LUNGU Eugenia, MD; ERENCIUC Ivan, MD	FLOAREA-SOARELUI (<i>Helianthus annuus</i> L.) Sunflower (<i>Helianthus annuus</i> L.) Подсолнечник (<i>Helianthus annuus</i> L.)	ALBINUȚA	137 / 2013.08.31

III

Mărci / Trademarks

Protecția juridică a mărcilor în Republica Moldova se asigură în temeiul înregistrării lor la AGEPI în modul stabilit de Legea nr. 38-XVI din 2008.02.29 privind protecția mărcilor. În conformitate cu Legea, marca se autentifică prin certificatul de înregistrare eliberat de AGEPI. Certificatul de înregistrare confirmă prioritatea mărcii și dreptul exclusiv al titularului asupra mărcii pentru produsele și serviciile indicate în certificat.

În prezenta Secțiune se publică datele privind cererile de înregistrare, mărcile înregistrate și mărcile reînnoite prin procedura națională.

Mărcile înregistrate conform Aranjamentului de la Madrid privind înregistrarea internațională a mărcilor și Protocolului referitor la Aranjamentul de la Madrid la care Republica Moldova este parte se publică în limbile franceză, engleză și spaniolă în Buletinul OMPI de Mărci Internaționale ("Gazette OMPI des marques internationales / WIPO Gazette of International Marks / Gaceta de la OMPI de Marcas Internacionales"). Buletinul include toate datele referitoare la înregistrările internaționale noi, la reînnoiri, la desemnări posterioare, precum și la modificări și alte acțiuni ce se referă la înregistrările internaționale. Buletinul este disponibil accesului public pe site-ul OMPI la adresele <http://www.wipo.int/madrid/en/madridgazette/>, <http://www.wipo.int/madrid/fr/madridgazette/> sau <http://www.wipo.int/madrid/es/madridgazette/> și în biblioteca AGEPI pe suport DVD.

Legal protection of trademarks in the Republic of Moldova shall be afforded on the basis of registration with the AGEPI, as established by Law No. 38-XVI of 2008.02.29 on the Protection of Trademarks. According to this Law the trademark is certified by a registration certificate issued by AGEPI. The registration certificate attests the priority date of the trademark and the exclusive right of the owner in the trademark for the goods and services entered in the certificate.

Data on filed trademark applications, registered trademarks and trademarks renewal under the national procedure shall be published in this Section.

Trademarks registered under the Madrid Agreement and the Protocol Concerning the International Registration of Marks to which the Republic of Moldova is party shall be published in French, English and Spanish in the Gazette OMPI des marques internationales / WIPO Gazette of International Marks / Gaceta de la OMPI de Marcas Internacionales. The Gazette includes all relevant data on new international registrations, renewals, subsequent designations as well as changes and other entries referred to the international registrations. The Gazette is available for public on the WIPO site at <http://www.wipo.int/madrid/en/madridgazette/>, <http://www.wipo.int/madrid/fr/madridgazette/> or <http://www.wipo.int/madrid/es/madridgazette/> and on DVD carrier in the AGEPI library.

**CODURILE INID PENTRU IDENTIFICAREA DATELOR BIBLIOGRAFICE
REFERITOARE LA MĂRCI, CONFORM NORMEI ST. 60 OMPI****LIST OF INID CODES CONCERNING BIBLIOGRAPHIC DATA
RELATING TO MARKS, ACCORDING TO WIPO STANDARD ST. 60**

- (111) Numărul de ordine al înregistrării
Serial number of the registration
- (116) Numărul de ordine al înregistrării reînnoite
Serial number of the renewal
- (151) Data înregistrării
Date of the registration
- (156) Data reînnoirii
Date of the renewal
- (170) Termenul prevăzut de valabilitate a înregistrării / reînnoirii
Expected duration of the registration/renewal
- (181) Data prevăzută de expirare a termenului de valabilitate a înregistrării
Expected expiration date of the registration
- (186) Data prevăzută de expirare a termenului de valabilitate a reînnoirii
Expected expiration date of the renewal
- (210) Numărul de depozit
Number of the application
- (220) Data de depozit
Date of filing of the application
- (230) Data priorității de expoziție
Date of the exhibition priority
- (310) Numărul de depozit al cererii inițiale
Number of the initial application
- (320) Data de depozit a cererii inițiale
Date of filing of the initial application
- (330) Țara cererii inițiale, codul conform normei ST. 3 OMPI
Country of the initial application, code according to WIPO Standard ST. 3
- (441) Data la care informațiile privind cererea neexaminată au fost făcute accesibile publicului
Date of making information available to the public regarding the non-examined application
- (442) Data la care informațiile privind cererea examinată au fost făcute accesibile publicului
Date of making information available to the public regarding the examined application
- (450) Data la care informațiile privind înregistrarea au fost făcute accesibile publicului
Date of making information available to the public regarding the registration
- (510) Lista produselor când acestea nu sunt clasificate
List of goods, if not classified
- (511) Indicarea claselor conform Clasificării internaționale a produselor și serviciilor în scopul înregistrării mărcilor (Clasificarea de la Nisa), lista produselor și serviciilor conform acestei clasificări
The International Classification of Goods and Services for the Purposes of the Registration of Marks (Nice Classification), list of goods and/or services classified according thereto

- (526) Elementele mărcii asupra cărora nu se extinde dreptul exclusiv
Marks elements to which the exclusive rights do not extend
- (531) Descrierea elementelor figurative ale mărcii conform Clasificării internaționale a elementelor figurative ale mărcilor (Clasificarea de la Viena)
Description of the figurative elements of the mark according to the International Classification of the Figurative Elements of Marks (Vienna Classification)
- (540) Reproducerea mărcii
Reproduction of the mark
- (550)* Indicarea faptului că marca este proprietate a statului
Indication to the effect that the mark is a state property
- (551) Indicarea faptului că marca este colectivă sau de certificare
Indication to the effect that the mark is a collective mark or a certification mark
- (554) Indicarea faptului că marca este tridimensională
Indication to the effect that the mark is a three-dimensional mark
- (556) Marcă sonoră, inclusiv caracteristicile
Sound mark, including characteristics
- (580) Data înscrierii oricărui tip de tranzacție privind cererile de înregistrare sau înregistrările (de exemplu: modificare de titular, modificare de nume sau adresă, renunțare, expirare a protecției)
Date of recording of any kind of transaction in respect of applications or registrations (for example: change in ownership, change in name or address, renunciation, termination of protection)
- (591) Indicarea culorilor revendicate
Indication of colors claimed
- (641) Numărul și data altor cereri înrudite din punct de vedere juridic
Number and date of other legally related applications
- (730) Numele/denumirea și adresa solicitantului sau titularului, codul țării conform normei ST. 3 OMPI
Name and address of the applicant or the holder of the registration, country code according to WIPO Standard ST. 3
- (740) Numele reprezentantului
Name of the representative
- (750) Adresa pentru corespondență
Address for correspondence
- (770) Numele și adresa solicitantului sau titularului precedent (în caz de schimbare a titularului)
Name and address of the applicant or holder (in case of change in ownership)
- (771) Numele precedent sau adresa precedentă a solicitantului sau titularului (fără schimbarea titularului)
Previous name or address of the applicant or holder (in case of change in ownership)
- (791) Numele și adresa licențiatului
Name and address of the licensee
- (800) Indicarea datelor conform Aranjamentului de la Madrid și Protocolului de la Madrid
Indication of data under the Madrid Agreement and the Madrid Protocol
- (300)* Date referitoare la prioritatea cererilor înregistrate la oficiul de brevete al fostei U.R.S.S. (numărul documentului, data depozitării, codul țării)
Data relating to priority of the applications registered with the patent office of the former USSR (number of the document, application filing date, code of the country)

Cereri de înregistrare / Applications for registration

În conformitate cu Legea nr. 38-XVI din 2008.02.29 privind protecția mărcilor, cererea de înregistrare a mărcii se depune la AGEPI de către solicitant, personal sau prin intermediul unui reprezentant. O cerere trebuie să se refere la o singură marcă și trebuie să conțină documentele prevăzute în art. 30 din Lege.

Orice persoană interesată în termen de 3 luni de la data publicării datelor cu privire la cererea depusă poate prezenta în scris la AGEPI observații motivate privind necesitatea de a refuza înregistrarea mărcii conform art. 7 și/sau să formuleze o opoziție la înregistrarea mărcii pe motiv că înregistrarea acesteia ar trebui refuzată în baza prevederilor art. 8 din Lege.

In accordance with the Law No. 38-XVI of 2008.02.29 on the Protection of Trademarks a trademark registration application shall be filed with the AGEPI by the applicant, in person or through a representative. An application shall relate to one trademark only and shall contain the documents provided for in Art. 30 of the Law.

Within three months of the date of publication of a trademark registration application, any person shall be entitled to submit its comments in writing to the AGEPI, providing justification of the need for refusal of the trademark registration on the basis of Article 7 and/or lodge an opposition against registration of a trademark on the grounds that its registration must be refused on the basis of Article 8 of the Law.

- (210) **033204**
 (220) 2013.05.30
 (730) **BASVIN-COM S.R.L., MD**
 Str. Mihail Kogălniceanu nr. 30,
 MD-2012, Chișinău, Republica Moldova
 (540)

ЧЕРНЫЙ БЕРКУТ

- (511) NCL(10-2013)
 33 - băuturi alcoolice (cu excepția berii).
 (531) CFE(5) 28.05.00.

- (210) **033327**
 (220) 2013.06.23
 (730) **PAUL SUISSE SA, CH**
 2 rue Saint-Léger, CH-1205 GENEVE, Elveția
 (540)

PAUL

- (511) NCL(10-2013)
 29 - mâncăruri preparate (sau gătit) pe bază de legume, carne, pește, carne de pasăre sau de vânat; carne, pește, carne de pasăre și vânat; fructe și legume conservate, congelate, uscate și fierte; chipsuri (cartofi), măsline conservate; tapenade; nuci, alune și migdale preparate; castraveciori; jeleuri; dulcețuri; compoturi; salate de fructe; fructe cristalizate; gustări pe bază de fructe; salate de legume; supe, ouă; uleiuri și grăsimi comestibile; mezeluri, crustacee (cu excepția celor vii), conserve de carne, conserve de pește;
 30 - mâncăruri preparate (sau gătit) pe bază de produse de patiserie, paste sau orez; cafea, ceai, cacao, zahăr, orez, tapiocă, sago, înlocuitori de cafea; făină alimentară și preparate din cereale; pâine, pesmeți, produse de patiserie, produse de cofetărie, chifle vieneze și cozonaci, prăjituri, clătite (produse alimentare), decorațiuni comestibile pentru prăjituri, pizza, quiche, tacos, tortilla, sandviciuri, paste, plăcinte cu carne, înghețată, cremă, miere, sirop de zahăr invertit, drojdie, praf de copt, sare, muștar, oțet, condimente, sosuri, zarzavaturi conservate, mirodenii, gheață, ciocolată; băuturi pe bază de cafea, băuturi pe bază de ceai, băuturi pe bază de cacao sau băuturi pe bază de ciocolată; maioneză;

- 35 - vânzare cu amănuntul a produselor alimentare, inclusiv a mâncărurilor preparate (sau gătit) pe bază de legume, carne, pește, carne de pasăre sau de vânat, a cărnii, a peștelui, a cărnii de pasăre și a vânatului, a fructelor și legumelor conservate, congelate, uscate și fierte, chipsurilor (cartofi), a măslinelor conservate, a tapenadei, a nucilor, alunelor și migdalelor preparate, a castraveciorilor, a jeleurilor, a dulcețurilor, compoturilor, a salatelor de fructe, a fructelor cristalizate, a gustărilor pe bază de fructe, a salatelor de legume, a supelor, a ouălor, a uleiurilor și grăsimilor comestibile, a mezelurilor, a crustaceelor (cu excepția celor vii), a conservelor de carne, a conservelor de pește, a mâncărurilor preparate (sau gătit) pe bază de produse de patiserie, paste sau orez, a cafelei, a ceaiului, a cacao, a zahărului, a orezului, a tapiocă, a sago, a înlocuitorilor de cafea, a făinii alimentare și a preparatelor din cereale, a pâinii, a pesmeților, a produselor de patiserie, a produselor de cofetărie, a chiflilor vieneze și cozonacilor, a prăjiturilor, a clătitelor (produse alimentare), a decorațiunilor comestibile pentru prăjituri, a pizzei, quiche, tacos, tortilla, a sandviciurilor, a pastelor, a plăcintelor cu carne, a înghețatei, a cremei, a mierii, a siropului de zahăr invertit, a drojdiei, a prafului de copt, a sării, a muștarului, a oțetului, a condimentelor, a sosurilor, a zarzavaturilor conservate, a mirodeniilor, a gheții, a ciocolatei, a băuturilor pe bază de cafea, a băuturilor pe bază de ceai, a băuturilor pe bază de cacao sau a băuturilor pe bază de ciocolată, a maionezei;
 43 - servicii de alimentație publică; servicii de catering, restaurante cu autoservire, snack-baruri, cafenele, cafenele-restaurante, servicii de bar, saloane de ceai, pregătirea mesei și felurilor de mâncare pentru a fi eliberate la pachet.

- (210) **033344**
 (220) 2013.06.25
 (730) **Mary Kay Inc., corporație din statul Delaware, US**
 16251 Dallas Parkway, Addison, Texas 75001, Statele Unite ale Americii
 (540)

FRUMUSEȚE@ZI

- (511) NCL(10-2013)
 41 - furnizare de publicații electronice, în special furnizare de buletine informative în materie de frumusețe, modă și stil, trenduri în stilul de viață și articole ce prezintă interes pentru femei, realizată prin e-mail.

-
- (210) **033345**
 (220) 2013.06.25
 (730) **Mary Kay Inc., corporație din statul Delaware, US**
 16251 Dallas Parkway, Addison, Texas 75001, Statele Unite ale Americii
 (540)

НОВОСТИ KP@СОТЫ MARY KAY

- (511) NCL(10-2013)
 41 - furnizarea de publicații electronice, în special furnizarea de buletine informative în materie de frumusețe, modă și stil, trenduri în stilul de viață și articole ce prezintă interes pentru femei, realizată prin e-mail.
 (531) CFE(5) 24.17.17; 28.05.00.

-
- (210) **033395**
 (220) 2013.07.01
 (730) **Starbucks Corporation d/b/a Starbucks Coffee Company, corporație din statul Washington, US**
 2401 Utah Avenue South, Seattle, Washington 98134, Statele Unite ale Americii
 (540)

STARBUCKS

- (511) NCL(10-2013)
 09 - carduri de loialitate, carduri de stimulare, carduri de premiere, carduri cadou și carduri de club care pot fi folosite la cumpărarea cafelei, ceaiului, cacao, alimentelor ambalate și preparate, aparatelor electrice, aparatelor neelectrice, articolelor de menaj, ustensilelor de bucătărie, cărților, înregistrărilor muzicale, jucăriilor, inclusiv a ursuleților de pluș, păpușilor de pluș, jucăriilor de pluș, păpușilor și accesoriilor pentru acestea, ornamentelor; software pentru aplicații de calculator pentru

dispozitive mobile și telefoane mobile, și anume software pentru clienți pentru accesarea, monitorizarea și administrarea profilului programelor lor de fidelitate și a fondurilor din conturi asociate cu valoare stocată, pentru plata cumpărăturilor prin funcția de plăți mobile, pentru accesarea datelor din meniu și pentru informații despre amplasarea magazinelor; software de calculator pentru autorizarea, descărcarea, transmiterea, primirea, editarea, extragerea, codificarea, decodificarea, redarea, stocarea și organizarea de date audio; înregistrări audio cu muzică clasică, jazz, contemporană, pop, de sezon, Rhythm and Blues, soul, etnică și rock; playere audio digitale; muzică descărcabilă din rețeaua globală de calculatoare și dispozitive fără fir; huse și carcase pentru telefoane celulare și dispozitive electronice personale; curele pentru telefoane celulare; ornamente decorative pentru telefoane celulare; suporturi pentru carduri cadou codificate magnetic; carduri cadou codificate magnetic; suporturi pentru mouse; distribuitoare automate;

- 14 - ceasornice, ceasuri deșteptătoare, ceasuri și ceasuri de mână, cronometre de bucătărie, cronometre; giuvaiergerie, bijuterii;
- 16 - publicații și produse de imprimare, și anume buletine informative și reviste cu informații despre cafea și consumatorii de cafea, filtre de hârtie pentru cafetiere, albume fotografice, hârtie pentru artiști, creioane pentru desen, pensule pentru artiști, pixuri, creioane, pixuri cu bile, semne de carte, penare, cutii pentru articole de papetărie, tocuri pentru pixuri, tocuri pentru creioane, articole de papetărie, afișe, șervețele din hârtie, suporturi din hârtie pentru carafe, pungi din hârtie, huse din hârtie pentru căni; cutii și ambalaje din hârtie; broșuri cu instrucțiuni;
- 18 - portofele, portmonee, sacoșe, genți universale, poșete, serviete, genți pentru cărți, mape tip serviete, valize și umbrele, toate fabricate din pânză, plastic sau piele, portchei din piele;
- 28 - jucării, și anume ursuleți de pluș, păpuși de pluș, jucării de pluș, păpuși și accesorii pentru acestea, ornamente pentru pomul de Crăciun, yo-yo, cărți de joc;
- 29 - lapte, lapte aromatizat, cocteiluri de lapte și băuturi pe bază de lapte; lapte de soia; gemuri de fructe; compoturi, jeleuri, paste pentru pâine, necuprinse în alte clase; fructe și legume conservate, mâncăruri preparate sau congelate, necuprinse în alte clase, care conțin carne, soia, carne de pasăre, fructe de mare, legume, fructe, tofu și/sau brânză și conți-

nând paste, orez sau cereale; iaurturi, băuturi pe bază de iaurt; frișcă; nuci prelucrate, nuci condimentate, nuci prăjite; lapte de nuci și suc de nuci; uleiuri și grăsimi comestibile.

(210) 033417

(220) 2013.07.01

(730) **Starbucks Corporation d/b/a Starbucks Coffee Company, corporație din statul Washington, US**

2401 Utah Avenue South, Seattle,
Washington 98134, Statele Unite ale Americii

(540)



(511) NCL(10-2013)

09 - carduri de loialitate, carduri de stimulare, carduri de premiere, carduri cadou și carduri de club care pot fi folosite la cumpărarea cafelei, ceaiului, cacao, alimentelor ambalate și preparate, aparatelor electrice, aparatelor neelectrice, articolelor de menaj, ustensilelor de bucătărie, cărților, înregistrărilor muzicale, jucăriilor, inclusiv a ursuleților de pluș, păpușilor de pluș, jucăriilor de pluș, păpușilor și accesoriilor pentru acestea, ornamentelor; software pentru aplicații de calculator pentru dispozitive mobile și telefoane mobile, și anume software pentru clienți pentru accesarea, monitorizarea și administrarea profilului programelor lor de fidelitate și a fondurilor din conturi asociate cu valoare stocată, pentru plata cumpărăturilor prin funcția de plăți mobile, pentru accesarea datelor din meniu și pentru informații despre amplasarea magazinelor; software de calculator pentru autorizarea, descărcarea, transmiterea, primirea, editarea, extragerea, codificarea, decodificarea,

redarea, stocarea și organizarea de date audio; înregistrări audio cu muzică clasică, jazz, contemporană, pop, de sezon, Rhythm and Blues, soul, etnică și rock; playere audio digitale; muzică descărcabilă din rețeaua globală de calculatoare și dispozitive fără fir; huse și carcase pentru telefoane celulare și dispozitive electronice personale; curele pentru telefoane celulare; ornamente decorative pentru telefoane celulare; suporturi pentru carduri cadou codificate magnetic; carduri cadou codificate magnetic; suporturi pentru mouse; distribuitoare automate;

14 - ceasornice, ceasuri deșteptătoare, ceasuri și ceasuri de mână, cronometre de bucătărie, cronometre; giuvaiergerie, bijuterii;

16 - publicații și produse de imprimare, și anume buletine informative și reviste cu informații despre cafea și consumatorii de cafea, filtre de hârtie pentru cafetiere, albume fotografice, hârtie pentru artiști, creioane pentru desen, pensule pentru artiști, pixuri, creioane, pixuri cu bile, semne de carte, penare, cutii pentru articole de papetărie, tocuri pentru pixuri, tocuri pentru creioane, articole de papetărie, afișe, șervețele din hârtie, suporturi din hârtie pentru carafe, pungi din hârtie, huse din hârtie pentru căni; cutii și ambalaje din hârtie; broșuri cu instrucțiuni;

18 - portofele, portmonee, sacoșe, genți universale, poșete, serviete, genți pentru cărți, mape tip serviete, valize și umbrele, toate fabricate din pânză, plastic sau piele, portchei din piele;

28 - jucării, și anume ursuleți de pluș, păpuși de pluș, jucării de pluș, păpuși și accesorii pentru acestea, ornamente pentru pomul de Crăciun, yo-yo, cărți de joc;

29 - lapte, lapte aromatizat, cocteiluri de lapte și băuturi pe bază de lapte; lapte de soia; gemuri de fructe; compoturi, jeleuri, paste pentru pâine, necuprinse în alte clase; fructe și legume conservate, mâncăruri preparate sau congelate, necuprinse în alte clase, care conțin carne, soia, carne de pasăre, fructe de mare, legume, fructe, tofu, și/sau brânză și conținând paste, orez sau cereale; iaurturi, băuturi pe bază de iaurt; frișcă; nuci prelucrate, nuci condimentate, nuci prăjite; lapte de nuci și suc de nuci; uleiuri și grăsimi comestibile.

(531) CFE(5) 01.01.04; 01.01.10; 02.03.01; 04.02.11; 26.01.14; 26.01.21; 27.05.24.

(210) **033422**
 (220) 2013.07.04
 (310) 2647950
 (320) 2013.01.07
 (330) GB
 (730) **British American Tobacco (Brands) Inc., US**
 2711 Centerville Road, Suite 300, Wilmington,
 Delaware 19808, Statele Unite ale Americii
 (540)

LUCKY STRIKE FRESH

(511) NCL(10-2013)
 (320) 2013.01.07
 34 - țigarete; tutun; produse din tutun; brichete,
 chibrituri; articole pentru fumători;
 (220) 2013.07.04
 34 - țigări.

(210) **033434**
 (220) 2013.07.05
 (730) **Public Joint Stock Company "OBOLON", UA**
 3 Bohatyrsk Street, Kyiv, 04655, Ucraina
 (540)



(554) Marcă tridimensională.
 (511) NCL(10-2013)
 21 - butelii;
 32 - bere; ape minerale și gazoase și alte băuturi
 nealcoolice; apă potabilă.
 (531) CFE(5) 04.03.01; 05.05.20; 05.07.02; 05.11.15;
 15.01.13; 19.07.09; 19.07.22; 19.07.23; 24.01.18;
 24.01.19; 24.09.02; 27.05.11; 28.05.00.

(210) **033439**
 (220) 2013.07.10
 (730) **STORIONIUS S.R.L., MD**
 Str. Prieteniei nr. 4, ap. 20,
 MD-2093, Grătiești, Chișinău, Republica
 Moldova
 (540)



(511) NCL(10-2013)
 29 - carne, pește, păsări și vânat; extracte din
 carne; fructe și legume conservate, congela-
 te, uscate și fierte; jeleurii, dulceturi, compo-
 turi; ouă; lapte și produse lactate; uleiuri și
 grăsimi comestibile;
 35 - publicitate; gestiunea afacerilor comerciale;
 administrare comercială; lucrări de birou;
 import-export, comercializarea produselor din
 clasa 29; servicii de comercializare pentru
 terți prestate de magazine de firmă.
 (531) CFE(5) 02.01.12; 02.01.24; 02.07.15; 02.07.21;
 03.09.01; 25.01.10; 26.11.13; 27.05.03.

(210) **033470**
 (220) 2013.07.11
 (730) **AGRODOR-CV S.R.L., MD**
 Str. M. Frunze nr. 7,
 MD-3715, Cojușna, Strășeni, Republica
 Moldova

(540)



(591) Culori revendicate: verde, alb, negru.

(511) NCL(10-2013)

01 - produse chimice destinate industriei, științelor, fotografiei, agriculturii, horticulturii și silviculturii; rășini artificiale în stare brută, materiale plastice în stare brută; îngrășăminte pentru pământ; compoziții extincatoare; preparate pentru călirea și sudura metalelor; produse chimice destinate conservării alimentelor, materiale tanante; adevizi (materiale de lipit) destinați industriei;

05 - produse farmaceutice și veterinare; produse igienice pentru medicină; substanțe și alimente dietetice de uz medical sau veterinar, alimente pentru sugari; suplimente dietetice pentru oameni și animale; plasturi și materiale pentru pansamente; materiale pentru plombarea dinților și pentru mulaje dentare; dezinfectante; produse pentru distrugerea animalelor dăunătoare; fungicide, erbicide.

(531) CFE(5) 03.13.18; 03.13.24; 26.01.06; 26.01.18; 26.04.10; 26.04.18; 27.05.11; 27.05.24; 29.01.13.

(210) 033561

(220) 2013.07.31

(730) CIUHRII Veaceslav, MD

Str. Primăverii nr. 25-A,

MD-2064, Chișinău, Republica Moldova

(540)



(526) Elementele mărcii asupra cărora solicitantul declară că renunță la invocarea oricărui drept exclusiv: "RISTORANTE & PIZZERIA", "FONDAT 2012", cu excepția executării grafice deosebite.

(591) Culori revendicate: alb, verde-deschis, gri.

(511) NCL(10-2013)

35 - publicitate; gestiunea afacerilor comerciale; administrare comercială; lucrări de birou;

41 - educație; instruire; divertisment; activități sportive și culturale;

43 - servicii de alimentație publică, servicii de restaurație, servicii prestate de restaurante, baruri; servicii de cazare temporară.

(531) CFE(5) 05.03.17; 05.07.19; 25.01.10; 25.03.13; 26.05.18; 27.05.08; 29.01.13.

(210) 033562

(220) 2013.08.07

(730) MEZANIN - V S.R.L., MD

Bd. Dacia nr. 27,

MD-2060, Chișinău, Republica Moldova

(540)



(511) NCL(10-2013)

06 - metale comune și aliajele lor; materiale de construcție metalice; construcții metalice transportabile; materiale metalice pentru căile ferate; cabluri și fire metalice neelectrice;

- produse de lăcătușărie și feronerie metalică; tuburi metalice; seifuri; produse metalice necuprinse în alte clase; minereuri;
- 08 - scule și instrumente de mână acționate manual; cuțite, furculițe și linguri; arme albe; aparate de ras;
- 35 - publicitate; gestiunea afacerilor comerciale; administrare comercială; lucrări de birou.
- (531) CFE(5) 26.11.08; 27.01.03; 27.05.11.

(210) **033581**
 (220) 2013.08.05
 (730) **GÎRBU Ilie, MD**
 MD-3616, Bușila, Ungheni, Republica Moldova
 (540)

MOON

- (511) NCL(10-2013)
- 03 - preparate pentru albit și alte substanțe pentru spălat; preparate pentru curățare, lustruire, degresare și șlefuire; săpunuri; parfumerie, uleiuri esențiale, cosmetice, loțiuni pentru păr; produse pentru îngrijirea dinților.

(210) **033582**
 (220) 2013.08.05
 (310) UK00002651917
 (320) 2013.02.06
 (330) GB
 (730) **British American Tobacco (Brands) Inc., US**
 2711 Centerville Road, Suite 300, Wilmington, Delaware 19808, Statele Unite ale Americii
 (540)



- (591) Culori revendicate: bej, alb, cafeniu, maro.
 (511) NCL(10-2013)
- 34 - țigarete, tutun, produse de tutun, brichete, chibrituri, articole pentru fumători.
- (531) CFE(5) 10.01.03; 10.01.05; 10.01.07; 25.01.19; 26.01.16; 27.05.01; 29.01.14.

(210) **033603**
 (220) 2013.08.07
 (730) **PIC Samuil, MD**
 Str. Lipcani nr. 1 A,
 MD-2051, Chișinău, Republica Moldova
 (540)



- (511) NCL(10-2013)
- 33 - băuturi alcoolice (cu excepția berii).
- (531) CFE(5) 21.01.01; 21.01.07; 25.01.15; 26.01.04; 26.01.18; 27.05.21.

(210) **033604**
 (220) 2013.08.08
 (730) **PETROV Andrei, MD**
 Str. Tănătarului nr. 8,
 MD-4314, Fîrlădeni, Căușeni, Republica Moldova
 (540)

PIMI - modulin

- (511) NCL(10-2013)
 05 - produse farmaceutice și veterinare; produse pentru medicină; medicamente de uz uman, în special produs cu acțiune imunomodulatoare;
 35 - publicitate; gestiunea afacerilor comerciale; administrare comercială; lucrări de birou.

- (210) **033613**
 (220) 2013.08.09
 (730) **M7 TOBACO TRADING FZCO, AE**
 Plot No. S51302, Jebel Ali, Dubai,
 Emiratele Arabe Unite

(540)



- (511) NCL(10-2013)
 09 - aparate și instrumente științifice, nautice, geodezice, fotografice, cinematografice, optice, de cântărire, de măsurare, de semnalizare, de control (verificare), de siguranță (salvare) și didactice; aparate și instrumente pentru conducerea, distribuirea, transformarea, acumularea, reglarea sau comanda curentului electric; aparate pentru înregistrarea, transmiterea, reproducerea sunetului sau imaginilor; suporturi de înregistrare magnetice, discuri acustice; compact-discuri, DVD-uri și alte suporturi de stocare a datelor; mecanisme pentru aparate cu preplată; case înregistratoare, mașini de calculat, echipament pentru prelucrarea informației, calculatoare; software de calculatoare; extinctoare;
 32 - bere; ape minerale și gazoase și alte băuturi nealcoolice; băuturi din fructe și sucuri de fructe; siropuri și alte preparate pentru fabricarea băuturilor.
 (531) CFE(5) 27.05.21; 27.07.01; 27.07.11.

- (210) **033619**
 (220) 2013.08.13
 (730) **MERAJI Nicolai, MD**
 Bd. Decebal nr. 80, ap. 10,
 MD-2038, Chișinău, Republica Moldova

(540)

**УПЛЫТЬ
 УЕХАТЬ
 УЛЕТЕТЬ**

- (511) NCL(10-2013)
 39 - transport; ambalarea și depozitarea mărfurilor; organizarea călătoriilor;
 43 - servicii de alimentație publică; servicii de cazare temporară.
 (531) CFE(5) 28.05.00.

- (210) **033620**
 (220) 2013.08.13
 (730) **KILOVATÎI Alexandr, MD**
 Bd. C. Negruzzi nr. 6, bloc 2, ap. 5,
 MD-2001, Chișinău, Republica Moldova
 (540)

MARRY ME

- (511) NCL(10-2013)
 35 - publicitate; gestiunea afacerilor comerciale; administrare comercială; lucrări de birou; servicii de comercializare pentru terți prestate de supermarketuri, hipermarketuri, buticuri, magazine, gherete, chioșcuri, tarabe, centre comerciale, mall-uri și pasaje;
 41 - educație; instruire; divertisment; activități sportive și culturale;
 43 - servicii de alimentație publică; servicii de cazare temporară.

- (210) **033626**
 (220) 2013.08.16
 (730) **EMELIAN Vitalie, MD**
 MD-3926, Moscovei, Cahul,
 Republica Moldova
 (540)

Holzfaller

- (511) NCL(10-2013)
 07 - mașini și mașini-unelte; motoare (cu excepția motoarelor pentru vehiculele terestre); cuplaje și organe de transmisie (cu excepția celor pentru vehiculele terestre); instrumente agricole, altele decât cele acționate manual; incubatoare pentru ouă; distribuitoare automate;
- 08 - scule și instrumente de mână acționate manual; cuțite, furculițe și linguri; arme albe; aparate de ras.
- 09 - aparate și instrumente științifice, nautice, geodezice, fotografice, cinematografice, optice, de cântărire, de măsurare, de semnalizare, de control (verificare), de siguranță (salvare) și didactice; aparate și instrumente pentru conducerea, distribuirea, transformarea, acumularea, reglarea sau comanda curentului electric; aparate pentru înregistrarea, transmiterea, reproducerea sunetului sau imaginilor; suporturi de înregistrare magnetice, discuri acustice; compact-discuri, DVD-uri și alte suporturi de stocare a datelor; mecanisme pentru aparate cu preplată; case înregistratoare, mașini de calculat, echipament pentru prelucrarea informației, calculatoare; software de calculatoare; extinctoare;
- 11 - aparate de iluminat, de încălzit, de producere a vaporilor, de gătit, de refrigerare, de uscare, de ventilare, de distribuire a apei și instalații sanitare;
- 12 - vehicule; aparate de locomotie terestră, aeriană sau navală;
- 35 - publicitate; gestiunea afacerilor comerciale; administrare comercială; lucrări de birou;
- 37 - construcții; reparații; servicii de instalații.

(210) **033643**
 (220) 2013.08.16
 (730) **Stanley Black & Decker, Inc., US**
 1000 Stanley Drive, New Britain, Connecticut 06053, Statele Unite ale Americii
 (540)

STANLEY

- (511) NCL(10-2013)
 08 - scule și instrumente de mână acționate manual; cuțite, furculițe și linguri; arme albe; aparate de ras.
- (531) CFE(5) 27.01.05; 27.05.01.

- (210) **033645**
 (220) 2013.08.16
 (730) **HK SINO-US FASHION CO., LIMITED, HK**
 Room 2008, 20th Floor, Fortress Tower, 250 King's Road, North Point, Hong Kong
 (540)



- (511) NCL(10-2013)
 09 - genți pentru computere; huse pentru computere; huse pentru telefoane mobile; calculatoare; huse speciale pentru aparate și instrumente fotografice; ochelari de soare; dispozitive periferice de calculator; încărcătoare pentru acumulatori electrice; fișe de curent (conectări electrice); prize de curent (conectări electrice); conectări cu fișe; căști de protecție pentru sport, extinctoare; aparate de înregistrare a sunetului; aparate de comunicare pe Internet; materiale pentru alimentare cu energie electrică (fire, cabluri); avertizoare electrice împotriva furtului; aparate de măsurare; baterii solare; dispozitive de protecție de uz personal împotriva accidentelor; binocluri; verificatoare de bani de hârtie;
- 18 - portbagaje pentru călătorii; ghiozdane (geamantane); rucsacuri; portofele; poșete; genți de mână; genți pentru sport; serviete; rucsacuri de școală; curele de piele; umbrele; îmbrăcăminte pentru animale;
- 25 - îmbrăcăminte, încălțăminte, articole care servesc la acoperirea capului; șosete; mănuși (îmbrăcăminte); fulare, eșarfe; cizme pentru sport, pantofi sport; îmbrăcăminte rezistentă la apă; jachete (îmbrăcăminte).
- (531) CFE(5) 04.05.03; 16.01.11; 24.01.03; 24.01.25; 24.13.01; 24.13.23; 26.11.08; 26.13.25.

- (210) **033657**
 (220) 2013.08.21
 (730) **DEMCAR-IMPEX S.R.L., societate comercială, MD**
 Str. Bulgară nr. 99, ap. 11,
 MD-2001, Chișinău, Republica Moldova

(540)



(511) NCL(10-2013)

06 - metale comune și aliajele lor; materiale de construcție metalice; construcții metalice transportabile; materiale metalice pentru căile ferate; cabluri și fire metalice neelectrice; produse de lăcătușărie și feronerie metalică; tuburi metalice; seifuri; produse metalice necuprinse în alte clase; minereuri;

11 - aparate de iluminat, de încălzit, de producere a vaporilor, de gătit, de refrigerare, de uscare, de ventilare, de distribuire a apei și instalații sanitare;

17 - cauciuc, gutapercă, gumă, azbest, mică și produse din aceste materiale necuprinse în alte clase; produse din materiale plastice semiprelucrate; materiale de călăfătuire, etanșare și izolare, conducte flexibile nemetalice;

35 - publicitate; gestiunea afacerilor comerciale; administrare comercială; lucrări de birou.

(531) CFE(5) 26.01.07; 26.01.18; 26.01.20; 26.01.24; 26.11.09.

(210) 033663

(220) 2013.08.22

(730) PLANTAGE CONFECÇÃO E COMÉRCIO DE ROUPAS LTDA., BR

Rua General Bruce, 551, 20.921-030,
São Cristóvão, Rio de Janeiro, RJ, Brazilia

(540)



(511) NCL(10-2013)

25 - îmbrăcăminte și îmbrăcăminte sport, inclusiv impermeabile, eșarfe, curele, brăie, paltoane, jachete, rochii, bluze, tricouri, rezervor de topuri, pantaloni, tricouri, fuste, salopete, pantaloni scurți, lenjerie de corp, pulovere, sutiene, bikini, saronguri, poncho, bolero, tunici, bluze; încălțăminte, inclusiv papuci, cizme, pantofi, sandale, teniși și altă încălțăminte sport; accesorii pentru îmbrăcăminte, încălțăminte, articole care servesc la acoperirea capului, neincluse în alte clase.

(531) CFE(5) 05.05.19; 05.05.20; 05.05.21; 26.11.13.

(210) 033665

(220) 2013.08.23

(730) PT. INDUSTRI KARET DELI, ID

Jln Kom. L. Yos Sudarso Km. 8,3, Medan,
Indonezia

(540)



(511) NCL(10-2013)

12 - anvelope (pneuri) și camere de aer pentru biciclete, mopaturi, motocicleti, scutere, carturi de distracții pe patru roți, carturi de curse, mașinuțe de golf, cărucioare de golf, cărucioare de mină, mașini de tuns iarba (vehicule), cositoare de grădină (vehicule), ATV-uri

(vehicule pentru orice teren), mașini de uz general, autoturisme, camioane ușoare, camioane ultra ușoare, camioane și autobuze, utilaje industriale și agricole, inclusiv tractoare, autotractoare, cărucioare-elevatoare, remorci; anvelope și camere de aer pentru scaune cu rotile, roabe; anvelope radiale și camere de aer pentru anvelope radiale pentru motociclete, tractoare agricole, ATV-uri (vehicule pentru orice teren), remorci, autoturisme, autovehicule; anvelope (pneuri) radiale pentru toate vehiculele comerciale, inclusiv microbuze, căruțe, camionete, furgonete, cărucioare-elevatoare, camioane ușoare, camioane ultra ușoare, camioane și autobuze.

(531) CFE(5) 18.01.21; 26.02.07; 27.03.15.

(210) **033666**

(220) 2013.08.23

(730) **PT. INDUSTRI KARET DELI, ID**

Jln Kom. L. Yos Sudarso Km. 8,3, Medan, Indonezia

(540)



(526) Elementele mărcii asupra cărora solicitantul declară că renunță la invocarea oricărui drept exclusiv: "Tire", cu excepția executării grafice deosebite.

(511) NCL(10-2013)

12 - anvelope (pneuri) și camere de aer pentru biciclete, mopeduri, motociclete, scutere, carturi de distracții pe patru roți, carturi de curse, mașinuțe de golf, cărucioare de golf, cărucioare de mină, mașini de tuns iarba (vehicule), cositoare de grădină (vehicule), ATV-uri (vehicule pentru orice teren), mașini de uz general, autoturisme, camioane ușoare, camioane ultra ușoare, camioane și autobuze, utilaje industriale și agricole, inclusiv tractoare, autotractoare, cărucioare-elevatoare, remorci; anvelope și camere de aer pentru scaune cu rotile, roabe; anvelope radiale și camere de aer pentru anvelope radiale pentru motociclete, tractoare agricole, ATV-uri (vehicule pentru orice teren), remorci, autoturisme, autovehicule; anvelope (pneuri) radiale pentru toate vehiculele comerciale,

inclusiv microbuze, căruțe, camionete, furgonete, cărucioare-elevatoare, camioane ușoare, camioane ultra ușoare, camioane și autobuze.

(531) CFE(5) 18.01.21; 26.02.07; 27.03.15.

(210) **033668**

(220) 2013.08.28

(730) **MARIAN Corneliu, MD**

Bd. Traian nr. 16, ap. 54,
MD-2043, Chișinău, Republica Moldova

(540)

HOCO

(511) NCL(10-2013)

09 - dispozitive periferice pentru calculatoare; dispozitive pentru inserare în urechi; software de calculatoare; conectoare; stilouri electronice pentru ecran tactil; publicații electronice descărcabile; memorie USB; carcase și huse de protecție pentru telefoane celulare, laptopuri, PC tablete și aparate de redare media portabile; magneți decorativi; aparate de cântărit; dispozitive pentru întinderea firelor; difuzoare; aparate pentru transmiterea sunetelor, boxe audio pentru aparate stereo; căști, cabluri și fire electrice; trepieduri pentru camere foto; lentile optice; cleme pentru fixarea firelor (electricitate); încărcătoare pentru baterii; baterii;

18 - geți de voiaj; portmonee, șnur pentru carduri de identitate; portcarturi (portofele); portofele pentru carduri; valize de călătorie; ranițe; portmonee pentru mărunțiș; geți pentru produse cosmetice (nedotate); portchei (din piele); geți de cumpărături; pungă pentru mâncare; serviete; poșete; rucsacuri; geamantane; geți de sport; huse pentru pașaport; curele de piele; geți de piele; hu-se de piele pentru telefoane celulare, laptopuri, PC tablete și aparate de redare media portabile; umbrele.

(210) **033670**

(220) 2013.08.29

(730) **Gluttonus S.R.L., MD**

Str. Ștefan cel Mare nr. 17 A,
MD-3711, Bucovăț, Strășeni,
Republica Moldova

(540)

GLUTONUS

(511) NCL(10-2013)

- 33 - băuturi alcoolice (cu excepția berii);
35 - publicitate; gestiunea afacerilor comerciale; administrare comercială; lucrări de birou.

(210) 033677

(220) 2013.09.02

(730) LAPMOL S.R.L., întreprindere cu capital străin, MD

Str. Uzinelor nr. 17,
MD-2023, Chișinău, Republica Moldova

(540)

MARDENKA

(511) NCL(10-2013)

- 29 - carne, pește, păsări și vânat; extracte din carne; fructe și legume conservate, uscate și fierte; jeleuri, dulcețuri, compoturi; ouă; lapte și produse lactate; lapte condensat; lapte pasteurizat; lapte integral; chefir; unt; brânză; brânză cu diferite adaosuri; cașcaval; uleiuri și grăsimi comestibile.

(210) 033679

(220) 2013.08.29

(310) m 2013 10306

(320) 2013.06.11

(330) UA

(730) Gallaher Limited, GB

Members Hill, Brooklands Road, Weybridge,
Surrey KT13 0QU, Regatul Unit

(540)

LIGGETT DUCAT

(511) NCL(10-2013)

- 34 - tutun prelucrat sau neprelucrat; tutun de fumat, tutun de pipă, tutun rulat manual, tutun de mestecat; snus, țigări, trabucuri, țigări de foi; substanțe pentru fumat vândute separat

sau amestecate cu tutun, nefiind în scopuri medicale sau curative; tutun de prizat; articole pentru fumători incluse în clasa 34; foi de țigară, tuburi de țigară și chibrituri.

(210) 033680

(220) 2013.08.29

(730) Tymbark-MWS Sp. z o.o. S.K.A., PL

156 Tymbark, 34-650 Tymbark, Polonia

(540)



(591) Culori revendicate: roșu, verde, verde-deschis, alb.

(511) NCL(10-2013)

29 - chipsuri de cartofi, chipsuri, chipsuri de fructe, chipsuri de cartofi degresați, gustări pe bază de fructe;

30 - cafea, ceai, ciocolată, produse de patiserie și cofetărie; prăjituri, praf de copt, aluat, mâncăruri pe bază de făină, produse de patiserie, tarte (cu fructe), prăjituri de orez, gustări pe bază de orez, gustări pe bază de cereale, chipsuri (produse de cereale), biscuiți, biscuiți petit-beurre, jeleuri de fructe (cofetărie), napolitane, dulciuri, bomboane, turte dulci; înghețată; muesli, coulis de fructe (sosuri), prăjiturele uscate (patiserie), pricomigdale (patiserie), biscuiți crocanți, floricele de porumb, porumb expandat, biscuiți pe bază de orez, biscuiți picanți, bastonașe sărate, biscuiți sărați, covrigei.

(531) CFE(5) 27.05.03; 27.05.12; 27.05.21; 29.01.14.

(210) **033681**
 (220) 2013.08.30
 (730) **TARPAN Octavian, MD**
 Str. Albișoara nr. 76, bloc 6, ap. 94,
 MD-2005, Chișinău, Republica Moldova
 (540)



(591) Culori revendicate: galben, alb, gri, negru.
 (511) NCL(10-2013)
 35 - publicitate; gestiunea afacerilor comerciale;
 administrare comercială; lucrări de birou;
 39 - transport; ambalarea și depozitarea mărfu-
 rilor; organizarea călătoriilor.
 (531) CFE(5) 01.01.02; 01.01.20; 01.01.25; 18.01.19;
 18.01.23; 27.05.17; 29.01.14.

(210) **033686**
 (220) 2013.08.20
 (730) **MOLDOVA REALTY S.R.L., MD**
 Str. Mihai Eminescu nr. 24,
 MD-2012, Chișinău, Republica Moldova
**REALTY CAPITAL S.R.L., organizație
 de microfinanțare, MD**
 Str. Kiev nr. 9, bloc 1, et. II,
 MD-2068, Chișinău, Republica Moldova

(540)



(591) Culori revendicate: verde.
 (511) NCL(10-2013)
 36 - asigurări; afaceri financiare; afaceri mone-
 tare; afaceri imobiliare.
 (531) CFE(5) 07.01.08; 07.01.12; 07.01.23; 26.11.08;
 27.05.11; 27.05.21; 29.01.03.

(210) **033687**
 (220) 2013.09.02
 (310) SM-M-201300040
 (320) 2013.03.06
 (330) SM
 (730) **INTEL CORPORATION, corporație
 organizată și existentă conform legilor
 statului Delaware, US**
 2200 Mission College Boulevard, Santa Clara,
 California 95052-8119, Statele Unite ale
 Americii
 (540)

INTEL IRIS

(511) NCL(10-2013)
 09 - circuite integrate; chipseturi de calculator; plăci
 grafice; chipseturi grafice cu definiție înaltă.

(210) **033693**
 (220) 2013.09.05
 (730) **TOMAI-VINEX S.A., societate comercială, MD**
 Str. Ferapontievscăia nr. 1,
 MD-3801, Comrat, UTA Găgăuzia,
 Republica Moldova
 (540)

RARE MONASTERY

(511) NCL(10-2013)
 33 - băuturi alcoolice (cu excepția berii);
 35 - publicitate; gestiunea afacerilor comerciale;
 administrare comercială; lucrări de birou.

(210) **033695**
 (220) 2013.09.04
 (730) **ALEXEI Serghei, MD**
 Str. Alba-lulia nr. 196, bloc 1, ap. 159,
 MD-2071, Chișinău, Republica Moldova
 (540)



(511) NCL(10-2013)
 32 - bere; ape minerale și gazoase și alte băuturi
 nealcoolice; băuturi din fructe și sucuri de
 fructe; siropuri și alte preparate pentru fabri-
 carea băuturilor;
 33 - băuturi alcoolice (cu excepția berii).
 (531) CFE(5) 05.05.16; 05.05.20; 05.05.21; 24.09.02;
 24.09.09; 27.05.07.

(210) **033702**
 (220) 2013.09.06
 (730) **A.G. UNIUNE GRUP S.R.L., MD**
 Str. Ginta Latină nr. 17, ap. 225,
 MD-2044, Chișinău, Republica Moldova

(540)



(511) NCL(10-2013)
 18 - piele și imitații din piele, produse din aceste
 materiale necuprinse în alte clase; piei de
 animale; geamantane și valize; umbrele și
 umbrele de soare; bastoane; bice și articole
 de șelărie;
 25 - îmbrăcăminte, încălțăminte, articole care ser-
 vesc la acoperirea capului;
 35 - publicitate; gestiunea afacerilor comerciale;
 administrare comercială; lucrări de birou.
 (531) CFE(5) 26.01.11; 26.04.03.

(210) **033703**
 (220) 2013.09.06
 (730) **BUELO S.R.L., MD**
 Str. Gh. Madan nr. 59/A,
 MD-2020, Chișinău, Republica Moldova
 (540)

SANDUȚA

(511) NCL(10-2013)
 30 - cafea, ceai, cacao și înlocuitori de cafea;
 orez; tapiocă și sago; făină și preparate făcu-
 te din cereale; pâine, produse de patiserie și
 cofetărie; înghețată; zahăr, miere, sirop de
 melasă; drojdie, praf de copt; sare; muștar;
 oțet, sosuri (condimente); mirodenii; gheață.

(210) **033708**
 (220) 2013.09.06
 (730) **BOUNGRU Dumitru, MD**
 Str. Milano nr. 66,
 MD-2069, Chișinău, Republica Moldova
 (540)

Самогон Ячменный

(511) NCL(10-2013)
33 - băuturi alcoolice (cu excepția berii).
(531) CFE(5) 28.05.00.

(210) **033719**
(220) 2013.09.10
(730) **Bayer HealthCare LLC, US**
100 Bayer Road, Pittsburgh, Pennsylvania
15205, Statele Unite ale Americii
(540)

QUELLIN

(511) NCL(10-2013)
05 - produse veterinare.

(210) **033720**
(220) 2013.09.10
(730) **Bayer HealthCare LLC, US**
100 Bayer Road, Pittsburgh, Pennsylvania
15205, Statele Unite ale Americii
(540)

LIBREVIA

(511) NCL(10-2013)
05 - produse veterinare.

(210) **033722**
(220) 2013.09.10
(730) **NEGARA Igor, MD**
Str. Miorița nr. 26, bloc 1, ap. 42,
MD-2019, Chișinău, Republica Moldova
(540)

VITASYSTEM

(511) NCL(10-2013)
10 - aparate și instrumente chirurgicale, medicale,
dentare și veterinare, membre, ochi și dinți
artificiali, articole ortopedice; material de sutură;
35 - publicitate; gestiunea afacerilor comerciale;
administrare comercială; lucrări de birou;

44 - servicii medicale; servicii veterinare; servicii
de igienă și de îngrijire a frumuseții pentru
oameni sau animale; servicii de agricultură,
horticultură și de silvicultură.

(210) **033723**
(220) 2013.09.10
(730) **NEGARA Igor, MD**
Str. Miorița nr. 26, bloc 1, ap. 42,
MD-2019, Chișinău, Republica Moldova
(540)

ULTRADENT

(511) NCL(10-2013)
05 - produse farmaceutice și veterinare; produse
igienice pentru medicină; substanțe și ali-
mente dietetice de uz medical sau veterinar,
alimente pentru sugari; suplimente dietetice
pentru oameni și animale; plasturi și materia-
le pentru pansamente; materiale pentru plom-
barea dinților și pentru mulaje dentare; dezin-
fectante; produse pentru distrugerea anima-
lelor dăunătoare; fungicide, erbicide.

(210) **033724**
(220) 2013.09.10
(730) **NEGARA Igor, MD**
Str. Miorița nr. 26, bloc 1, ap. 42,
MD-2019, Chișinău, Republica Moldova
(540)

DIPLOMAT

(511) NCL(10-2013)
10 - aparate și instrumente chirurgicale, medicale,
dentare și veterinare, membre, ochi și dinți
artificiali, articole ortopedice; material de sutură.

(210) **033725**
(220) 2013.09.10
(730) **NEGARA Igor, MD**
Str. Miorița nr. 26, bloc 1, ap. 42,
MD-2019, Chișinău, Republica Moldova

(540)

ESP

(511) NCL(10-2013)

05 - produse farmaceutice și veterinare; produse igienice pentru medicină; substanțe și alimente dietetice de uz medical sau veterinar, alimente pentru sugari; suplimente dietetice pentru oameni și animale; plasturi și materiale pentru pansamente; materiale pentru plombarea dinților și pentru mulaje dentare; dezinfectante; produse pentru distrugerea animalelor dăunătoare; fungicide, erbicide.

(210) **033726**

(220) 2013.09.19

(730) **ZIMBRU, asociație obștească, club de fotbal, MD**

Str. Butucului nr. 1,

MD-2062, Chișinău, Republica Moldova

(540)



(511) NCL(10-2013)

14 - metale prețioase și aliajele lor și produse din aceste materiale sau placate cu acestea, necuprinse în alte clase; giuvaiergerie, bijuterii, pietre prețioase; ceasornicărie și instrumente pentru măsurarea timpului;

16 - hârtie, carton și produse din aceste materiale, necuprinse în alte clase; produse de imprimărie; articole pentru legătorie; fotografii;

papetărie; adezivi (materiale de lipit) pentru papetărie sau menaj; materiale pentru artiști; pensule; mașini de scris și articole de birou (cu excepția mobilelor); materiale de instruire sau învățământ (cu excepția aparatelor); materiale plastice pentru ambalaj (necuprinse în alte clase); caractere tipografice, clișee;

17 - cauciuc, gutapercă, gumă, azbest, mică și produse din aceste materiale necuprinse în alte clase; produse din materiale plastice semiprelucrate; materiale de călăfătuire, etanșare și izolare, conducte flexibile nemetalice;

18 - piele și imitații din piele, produse din aceste materiale necuprinse în alte clase; piei de animale; geamantane și valize; umbrele și umbrele de soare; bastoane; bice și articole de șelărie;

20 - mobile, oglinzi, rame; produse (necuprinse în alte clase) din lemn, plută, trestie, stuf, răchită, corn, os, fildeș, fanoane de balenă, solzi, ambră, sidex, spumă de mare, înlocuitori ai tuturor acestor materiale sau din materiale plastice;

22 - frânghii, sfori, plase, corturi, prelate, vele, saci (necuprinse în alte clase); materiale de umplutură (cu excepția cauciucului sau materialelor plastice); materiale textile fibroase brute;

24 - țesături și produse textile, necuprinse în alte clase; cuverturi de pat; cuverturi de masă;

25 - îmbrăcăminte, încălțăminte, articole care servesc la acoperirea capului;

28 - jocuri, jucării; articole de gimnastică și de sport necuprinse în alte clase; decorațiuni (ornamente) pentru pomul de Crăciun;

30 - cafea, ceai, cacao și înlocuitori de cafea; orez; tapiocă și sago; făină și preparate făcute din cereale; pâine, produse de patiserie și cofetărie; înghețată; zahăr, miere, sirop de melasă; drojdie, praf de copt; sare; muștar; oțet, sosuri (condimente); mirodenii; gheață;

32 - bere; ape minerale și gazoase și alte băuturi nealcoolice; băuturi din fructe și sucuri de fructe; siropuri și alte preparate pentru fabricarea băuturilor;

35 - publicitate; gestiunea afacerilor comerciale; administrare comercială; lucrări de birou;

39 - transport; ambalarea și depozitarea mărfurilor; organizarea călătoriilor;

41 - educație; instruire; divertisment; activități sportive și culturale;

43 - servicii de alimentație publică; servicii de cazare temporară;

44 - servicii medicale; servicii veterinare; servicii de igienă și de îngrijire a frumuseții pentru

- oameni sau animale; servicii de agricultură, horticultură și de silvicultură;
- 45 - servicii juridice; servicii de siguranță pentru protejarea bunurilor și indivizilor; servicii personale și sociale oferite de către terți destinate să satisfacă nevoile indivizilor.
- (531) CFE(5) 03.04.04; 21.03.01; 24.01.09; 24.01.15; 26.11.07; 27.05.11.

- (210) **033728**
 (220) 2013.09.11
 (730) **TIBA FOOD, TN**
 Zone Industrielle, Ben Arous 2013 (en face de marché de gros), Tunisia
- (540)

OLIVARI

- (511) NCL(10-2013)
 29 - uleiuri și grăsimi comestibile; ulei de măsline; măsline conservate.

- (210) **033735**
 (220) 2013.09.13
 (730) **Credite Pentru Toți S.R.L., organizație de microfinanțare, MD**
 Str. Vitalie Tulnic nr. 15,
 MD-2029, Chișinău, Republica Moldova
- (540)

Simplu cât ai spune credit

- (511) NCL(10-2013)
 36 - asigurări; afaceri financiare; afaceri monetare; afaceri imobiliare.

- (210) **033740**
 (220) 2013.09.16
 (730) **Mary Kay Inc., corporație din statul Delaware, US**
 16251 Dallas Parkway, Addison, Texas 75001, Statele Unite ale Americii

(540)

VOLU-FILL

- (511) NCL(10-2013)
 03 - cosmetice; produse nemedicinale pentru îngrijirea pielii; articole de toaletă nemedicinale.

- (210) **033742**
 (220) 2013.09.16
 (730) **Janome Sewing Machine Company Limited, JP**
 1463 Hazama-Machi, Hachioji-Shi, Tokyo, Japonia
- (540)



- (511) NCL(10-2013)
 07 - mașini și mașini-unelte de prelucrare a metalelor; prese, prese (mașini pentru uz industrial); mașini automate de forjat; mașini de frezat; strunguri, mașini de îndoit; mașini de tuns; mașini de tăiat; bancuri de trefilare; mașini de amestecat; concasoare (mașini) de uz industrial; roboți (mașini); motoare pas cu pas; mașini cu vid pentru turnătorii; mașini pentru industria textilă; piese și accesorii pentru mașinile pentru industria textilă; mașini de cusut; piese și accesorii pentru mașinile de cusut; mașini de spălat vase; mașini de spălat; aspiratoare de praf; malaxoare electrice pentru produse alimentare; mașini de călcat; prese de călcat; mașini-prese pentru îmbrăcăminte; mașini-prese electrice pentru îmbrăcăminte; prese cu abur; prese pentru lenjerie;
- 08 - fiare de călcat electrice; fiare de călcat plate; aparate de îndreptat părul electrice; fiare de călcat cu abur electrice; ondulate de păr electrice; prese de călcat de uz menajer; mașini-prese de uz menajer pentru îmbrăcăminte; mașini-prese electrice de uz menajer pentru îmbrăcăminte; mașini-prese de uz menajer cu abur; prese de uz menajer pentru rufe.

(210) **033743**
 (220) 2013.09.17
 (730) **ILCENCO Vsevolod, MD**
 Bd. Dacia nr. 60, bloc 5, ap. 9,
 MD-2043, Chișinău, Republica Moldova
 (540)

ROBINSON

(511) NCL(10-2013)
 34 - tutun; articole pentru fumători; chibrituri.

(210) **033744**
 (220) 2013.09.17
 (730) **E.I. du Pont de Nemours and Company, US**
 1007 Market Street, Wilmington, DE 19898,
 Statele Unite ale Americii
 (540)

ENICADE

(511) NCL(10-2013)
 05 - fungicide destinate agriculturii.

(210) **033748**
 (220) 2013.09.18
 (730) **E.I. du Pont de Nemours and Company, US**
 1007 Market Street, Wilmington, DE 19898,
 Statele Unite ale Americii
 (540)

ZORVEC

(511) NCL(10-2013)
 05 - fungicide destinate agriculturii.

(210) **033749**
 (220) 2013.09.18
 (730) **VLOȘCINSCHI Andrei, MD**
 Str. M. Lomonosov nr. 47, ap. 10,
 MD-2009, Chișinău, Republica Moldova

(540)

ITJOB

(511) NCL(10-2013)
 35 - publicitate; gestiunea afacerilor comerciale;
 administrare comercială; lucrări de birou;
 41 - educație; instruire; divertisment; activități
 sportive și culturale.

(210) **033750**
 (220) 2013.09.18
 (730) **VLOȘCINSCHI Andrei, MD**
 Str. M. Lomonosov nr. 47, ap. 10,
 MD-2009, Chișinău, Republica Moldova
 (540)

ALLJOBS

(511) NCL(10-2013)
 35 - publicitate; gestiunea afacerilor comerciale;
 administrare comercială; lucrări de birou;
 41 - educație; instruire; divertisment; activități
 sportive și culturale.

(210) **033751**
 (220) 2013.09.19
 (730) **PHILIP MORRIS PRODUCTS S.A., CH**
 Quai Jeanrenaud 3, CH-2000 Neuchâtel,
 Elveția
 (540)



(511) NCL(10-2013)

34 - tutun brut sau prelucrat; produse din tutun, inclusiv țigări, țigarete, țigarille, tutun pentru rularea țigaretelor, tutun de pipe, tutun de mestecat, tutun de prizat, kretek; snus; substituenți ai tutunului (nu pentru scopuri medicale); articole pentru fumători, inclusiv hârtie pentru țigarete și tuburi pentru țigarete, filtre pentru țigarete, borcănașe pentru tutun, port-țigarete și scrumiere, pipe, aparate de buzunar pentru rularea țigaretelor, brichete, chibrituri.

(531) CFE(5) 03.01.02; 19.03.03; 19.03.24; 24.01.15; 24.01.18; 24.01.19; 24.09.01; 25.07.20; 27.05.22.

(210) **033752**

(220) 2013.09.19

(730) **PHILIP MORRIS PRODUCTS S.A., CH**

Quai Jeanrenaud 3, CH-2000 Neuchâtel, Elveția

(540)



(591) Culori revendicate: albastru, bleu, gri, alb, negru, verde, roz, roșu.

(511) NCL(10-2013)

34 - tutun brut sau prelucrat; produse din tutun, inclusiv țigări, țigarete, țigarille, tutun pentru rularea țigaretelor, tutun de pipe, tutun de mestecat, tutun de prizat, kretek; snus; substituenți ai tutunului (nu pentru scopuri medicale); articole pentru fumători, inclusiv hârtie pentru țigarete și tuburi pentru țigarete, filtre pentru țigarete, borcănașe pentru tutun, port-țigarete și scrumiere, pipe, aparate de buzunar pentru rularea țigaretelor, brichete, chibrituri.

(531) CFE(5) 01.15.09; 03.01.02; 10.01.03; 10.01.05; 15.09.18; 19.03.03; 19.03.24; 25.07.07; 27.01.06; 27.05.24; 29.01.15.

(210) **033759**

(220) 2013.09.20

(730) **HUDOROJCOV Evgheni, MD**

Str. Nicolae Titulescu nr. 39, ap. 31, MD-2032, Chișinău, Republica Moldova

(540)

E H O
by evgheni hudorojcov

(511) NCL(10-2013)

25 - îmbrăcăminte, încălțăminte, articole care servesc la acoperirea capului;

26 - dantele și broderii, panglici și șireturi, nasturi, capse și copci, ace și ace cu gămălie; flori artificiale;

35 - publicitate; gestiunea afacerilor comerciale; administrare comercială; lucrări de birou;

40 - tratament de materiale;

42 - servicii științifice și tehnologice, precum și servicii de cercetare și de creație, referitoare la acestea; servicii de analiză și cercetare industrială; crearea și dezvoltarea hardware și software de calculator.

(531) CFE(5) 27.05.10; 27.05.11; 27.05.17; 27.05.22.

(210) **033764**

(220) 2013.09.05

(730) **JEMANEAN Elena, MD**

Bd. Dacia nr. 53, ap. 28, MD-2062, Chișinău, Republica Moldova

SERBULENCO Tatiana, MD

Bd. Moscova nr. 11, ap. 180, MD-2068, Chișinău, Republica Moldova

(540)



- (591) Culori revendicate: alb, roșu-deschis, roșu-închis, galben-deschis, galben-închis, cafeniu-închis, cafeniu-deschis, bej-închis, bej-deschis, oranj.
- (511) NCL(10-2013)
- 35 - publicitate; gestiunea afacerilor comerciale; administrare comercială; lucrări de birou; servicii de comercializare pentru terți prestate de supermarketuri, hipermarketuri, buticuri, magazine, gherete, chioșcuri și tarabe;
- 41 - educație; instruire; divertisment; activități sportive și culturale;
- 43 - servicii de alimentație publică; servicii de cazare temporară.
- (531) CFE(5) 08.01.06; 08.05.03; 27.05.02; 27.05.09; 29.01.15.

- (210) **033766**
 (220) 2013.09.23
 (730) **ZAHARIA Andrian, MD**
 Str. Ivan Zaikin nr. 4, ap. 1,
 MD-2004, Chișinău, Republica Moldova
- (540)

ULTRADENT

- (511) NCL(10-2013)
- 35 - publicitate; gestiunea afacerilor comerciale; administrare comercială; lucrări de birou;
- 44 - servicii medicale; servicii veterinare; servicii de igienă și de îngrijire a frumuseții pentru oameni sau animale; servicii de agricultură, horticultură și de silvicultură.

- (210) **033767**
 (220) 2013.09.23
 (730) **ZAHARIA Andrian, MD**
 Str. Ivan Zaikin nr. 4, ap. 1,
 MD-2004, Chișinău, Republica Moldova
- (540)

IMPLANTODENT

- (511) NCL(10-2013)
- 35 - publicitate; gestiunea afacerilor comerciale; administrare comercială; lucrări de birou; servicii medicale; servicii veterinare; servicii

- 44 - de igienă și de îngrijire a frumuseții pentru oameni sau animale; servicii de agricultură, horticultură și de silvicultură.

- (210) **033786**
 (220) 2013.09.24
 (730) **PHILIP MORRIS PRODUCTS S.A., CH**
 Quai Jeanrenaud 3, CH-2000 Neuchâtel,
 Elveția
- (540)



- (591) Culori revendicate: albastru, bleu, alb, gri, negru, roșu, roz, verde.
- (511) NCL(10-2013)
- 34 - tutun brut sau prelucrat; produse din tutun, inclusiv țigări, țigarete, țigarille, tutun pentru rularea țigaretelor, tutun de pipe, tutun de mestecat, tutun de prizat, kretek; snus; substituenți ai tutunului (nu pentru scopuri medicale); articole pentru fumători, inclusiv hârtie pentru țigarete și tuburi pentru țigarete, filtre pentru țigarete, borcănașe pentru tutun, port-țigarete și scrumiere, pipe, aparate de buzunar pentru rularea țigaretelor, brichete, chibrituri.
- (531) CFE(5) 01.15.09; 03.01.02; 15.09.18; 19.03.03; 19.03.24; 25.07.07; 27.01.12; 27.05.24; 29.01.15.

- (210) **033787**
 (220) 2013.09.24
 (730) **LA ROCHE-POSAY LABORATOIRE PHARMACEUTIQUE, FR**
 Avenue René Levayer, 86270 LA ROCHE-POSAY, Franța

(540)



(591) Culori revendicate: alb, negru, albastru.

(511) NCL(10-2013)

03 - parfumuri, apă de toaletă; geluri de baie și duș, săruri pentru baie și duș (nu în scopuri medicale); săpunuri de toaletă; deodorante de corp; cosmetice, inclusiv creme de îngrijire a pielii; loțiuni de îngrijire a pielii; geluri de îngrijire a pielii; pudră de îngrijire a pielii; produse pentru protecție solară; produse de curățare a părului; produse de îngrijire a părului; produse pentru vopsirea părului; produse pentru decolorarea părului; produse pentru ondulare permanentă; uleiuri esențiale de uz personal.

(531) CFE(5) 26.04.02; 27.05.12; 27.05.17; 29.01.13.

(210) **033788**

(220) 2013.09.26

(730) **Gallaher Limited, GB**

Members Hill, Brooklands Road, Weybridge, Surrey KT13 0QU, Regatul Unit

(540)

IT'S ALL ABOUT YOU

(511) NCL(10-2013)

34 - tutun prelucrat sau neprelucrat; tutun de fumat, tutun de pipă, tutun rulat manual, tutun de mestecat; snus, țigări, trabucuri, țigări de foi; substanțe pentru fumat vândute separat sau amestecate cu tutun, nefiind în scopuri medicale sau curative; tutun de prizat; articole pentru fumători incluse în clasa 34; foi de țigară, tuburi de țigară și chibrituri.

(210) **033789**

(220) 2013.09.25

(730) **Mary Kay Inc., corporație din statul Delaware, US**

16251 Dallas Parkway, Addison, Texas 75001, Statele Unite ale Americii

(540)

Descoperă frumusețea cu Mary Kay

(511) NCL(10-2013)

03 - cosmetice, produse nemedicinale pentru îngrijirea pielii; articole de toaletă nemedicinale; arome de uz personal;

16 - produse de imprimare pentru afaceri, materiale publicitare imprimate și mijloace auxiliare imprimate pentru vânzări, cataloage, reviste, cărți de vizită, formulare imprimate, papetărie și broșuri, formulare pentru comenzi, toate produsele menționate din domeniul cosmeticelor și îngrijirii frumuseții.

(210) **033790**

(220) 2013.09.25

(730) **Mary Kay Inc., corporație din statul Delaware, US**

16251 Dallas Parkway, Addison, Texas 75001, Statele Unite ale Americii

(540)

Открывай красоту с “Мэри Кэй”

(511) NCL(10-2013)

03 - cosmetice, produse nemedicinale pentru îngrijirea pielii; articole de toaletă nemedicinale; arome de uz personal;

16 - produse de imprimare pentru afaceri, materiale publicitare imprimate și mijloace auxiliare imprimate pentru vânzări, cataloage, reviste, cărți de vizită, formulare imprimate, papetărie și broșuri, formulare pentru comenzi, toate produsele menționate din domeniul cosmeticelor și îngrijirii frumuseții.

(531) CFE(5) 28.05.00.

(210) **033791**
 (220) 2013.09.25
 (730) **Chocoladefabriken Lindt & Sprüngli AG, CH**
 Seestrasse 204, CH-8802 Kilchberg, Elveția
 (540)

EXCELLENCE

(511) NCL(10-2013)
 30 - ciocolată, tablete de ciocolată.

(210) **033796**
 (220) 2013.10.02
 (730) **CREAVITA S.R.L., societate comercială, MD**
 Calea Leșilor nr. 10,
 MD-2069, Chișinău, Republica Moldova
 (540)



(591) Culori revendicate: oranj, verde, alb.
 (511) NCL(10-2013)
 29 - carne, pește, păsări și vânat; extracte din carne; fructe și legume conservate, congelate, uscate și fierte; jeleuri, dulceturi, compoturi; ouă; lapte și produse lactate; uleiuri și grăsimi comestibile;
 30 - cafea, ceai, cacao și înlocuitori de cafea; orez; tapiocă și sago; făină și preparate făcute din cereale; pâine, produse de patiserie și cofetărie; înghețată; zahăr, miere, sirop de melasă; drojdie, praf de copt; sare; muștar; oțet, sosuri (condimente); mirodenii; gheață.
 (531) CFE(5) 25.01.06; 27.05.22; 27.05.24; 29.01.13.

(210) **033797**
 (220) 2013.09.27
 (730) **DULGHEROV Aurelia, MD**
 Str. Liviu Deleanu nr. 5, bloc 3, ap. 3,
 MD-2071, Chișinău, Republica Moldova

(540)

ALFADENT

(511) NCL(10-2013)
 44 - servicii medicale.

(210) **033801**
 (220) 2013.09.27
 (730) **TRISOTCOM S.R.L., MD**
 MD-4828, Jevreni, Criuleni, Republica Moldova
 (540)



(554) Marcă tridimensională.
 (591) Culori revendicate: galben, roșu, negru, alb.
 (511) NCL(10-2013)
 34 - tutun; articole pentru fumători; chibrituri.
 (531) CFE(5) 19.03.03; 19.03.24; 26.05.18; 26.11.09; 29.01.14.

(210) **033802**
 (220) 2013.10.01
 (730) **Al-Zawra'a for Tobacco and Cigarettes Trading, JO**
 P.O. Box 941936, Amman 11194, Iordania

(540)

مزاج
MAZAJ

(511) NCL(10-2013)

34 - tutun brut și prelucrat; țigări; melasă (tutun pentru narghilea); substanțe pentru fumat, inclusiv melasă, nefiind niciuna de uz medical sau curativ; amestecuri aromate din tutun și melasă pentru narghilele; articole pentru fumători; brichete; chibrituri; narghilele; accesorii pentru narghilele (inclusiv creuzete și cupole pentru narghilele, furtunuri din funie pentru narghilele, muștiucuri și filtre pentru narghilele, capete de furtunuri pentru narghilele, tije pentru narghilele, genți și huse pentru narghilele; vase pentru narghilele).

(531) CFE(5) 28.01.00.

(210) 033803

(220) 2013.03.19

(800) 1155509; 2013.03.19; EM

(730) UNILEVER N.V., NL

Weena 455, 3013 AL ROTTERDAM, Olanda

(540)

EXHILARATE

(511) NCL(10-2013)

03 - săpunuri, săpunuri lichide, geluri pentru baie și duș, spumă pentru baie și duș; parfumerie, parfumuri; cosmetice; uleiuri esențiale; săruri, uleiuri pentru baie și duș, sare de baie, loțiuni de baie, loțiuni de duș.

(210) 033809

(220) 2013.10.03

(730) AGROVAS-IMPEX S.R.L., MD

Str. Uzinelor nr. 2,
MD-2023, Chișinău, Republica Moldova

(540)



(511) NCL(10-2013)

31 - cereale și produse agricole, horticole, forestiere, necuprinse în alte clase; animale vii; fructe și legume proaspete; semințe, plante și flori naturale; alimente pentru animale; malț.

(531) CFE(5) 03.04.02; 03.04.13; 03.04.18; 03.04.20; 03.07.03; 03.07.18; 03.09.01; 03.09.13; 26.01.18; 26.01.24.

(210) 033814

(220) 2013.09.27

(730) BÎTCĂ Teodor, MD

Str. Ștefan cel Mare nr. 196, MD-3733,
Trușeni, Chișinău, Republica Moldova

(540)

(526) Elementele mărcii asupra cărora solicitantul declară că renunță la invocarea oricărui drept exclusiv: "group", cu excepția executării grafice deosebite.

(511) NCL(10-2013)

35 - publicitate; gestiunea afacerilor comerciale; administrare comercială; lucrări de birou;

38 - telecomunicații;

41 - educație; instruire; divertisment; activități sportive și culturale;

42 - servicii științifice și tehnologice, precum și servicii de cercetare și de creație, referitoare la acestea; servicii de analiză și cercetare industrială; crearea și dezvoltarea hardware și software de calculator.

(531) CFE(5) 07.11.10; 26.11.09; 27.03.15; 27.05.11; 27.05.19.

(210) **033815**
 (220) 2013.10.02
 (730) **BURLACU Dumitru, MD**
 MD-3532, Ivancea, Orhei,
 Republica Moldova
 (540)

MOTIKO

(511) NCL(10-2013)
 29 - carne, pește, păsări și vânat; extracte din carne; fructe și legume conservate, congelate, uscate și fierte; jeleuri, dulceturi, compoturi; ouă; lapte și produse lactate; uleiuri și grăsimi comestibile;
 30 - cafea, ceai, cacao și înlocuitori de cafea; orez; tapiocă și sago; făină și preparate făcute din cereale; pâine, produse de patiserie și cofetărie; înghețată; zahăr, miere, sirop de melasă; drojdie, praf de copt; sare; muștar; oțet, sosuri (condimente); mirodenii; gheață;
 32 - bere; ape minerale și gazoase și alte băuturi nealcoolice; băuturi din fructe și sucuri de fructe; siropuri și alte preparate pentru fabricarea băuturilor.

(210) **033817**
 (220) 2013.10.04
 (730) **JUC Andrei, MD**
 Str. Mihai Eminescu nr. 47,
 MD-3401, Hîncești, Republica Moldova
 (540)

UPGRADE

(511) NCL(10-2013)
 35 - publicitate; gestiunea afacerilor comerciale; administrare comercială; lucrări de birou.

(210) **033824**
 (220) 2013.10.07
 (730) **GUȚU Serghei, MD**
 Str. Ion Neculce nr. 12/1, ap. 85,
 MD-2069, Chișinău, Republica Moldova

(540)



(511) NCL(10-2013)
 33 - băuturi alcoolice (cu excepția berii), inclusiv cocteiluri pe bază de alcool.
 (531) CFE(5) 11.03.02; 11.03.06; 27.05.08; 27.05.14; 27.05.24.

(210) **033830**
 (220) 2013.10.10
 (730) **VINĂRIA PURCARI S.R.L., întreprindere mixtă, MD**
 MD-4229, Purcari, Ștefan-Vodă,
 Republica Moldova
 (540)



(526) Elementele mărcii asupra cărora solicitantul declară că renunță la invocarea oricărui drept exclusiv: "PURCARI", cu excepția executării grafice deosebite.

(511) NCL(10-2013)

33 - băuturi alcoolice (cu excepția berii).

(531) CFE(5) 07.01.01; 25.01.15; 27.05.10.

(210) **033831**

(220) 2013.10.10

(730) **AGROVAS-IMPEX S.R.L., MD**

Str. Uzinelor nr. 2,
MD-2023, Chișinău, Republica Moldova

(540)



AGROVAS-IMPEX
— furaje & utilaj —

(511) NCL(10-2013)

31 - cereale și produse agricole, horticole, forestiere, necuprinse în alte clase; animale vii; fructe și legume proaspete; semințe, plante și flori naturale; alimente pentru animale; malț.

(531) CFE(5) 26.04.03; 26.05.11; 26.05.18; 27.01.04; 27.05.03; 27.05.11; 27.05.15; 27.05.22; 27.05.24.

(210) **033832**

(220) 2013.10.07

(730) **ȘOSTAK Ruslan Stanislavovici, UA**

Pr. Gagarina, 7, ap. 21, or. Dnepropetrovsk,
49000, Ucraina

(540)

EVA

(511) NCL(10-2013)

35 - publicitate; gestiunea afacerilor comerciale; administrare comercială; lucrări de birou.

(210) **033833**

(220) 2013.10.07

(730) **Stafford-Miller (Ireland) Limited, IE**

Clocherane, Youghal Road, Dungarvan,
County Waterford, Irlanda

(540)

SENSODYNE

(511) NCL(10-2013)

03 - produse pentru îngrijirea dinților, apă de gură și de îmbărsărire a respirației; geluri stomatologice, preparate pentru înălbirea dinților, preparate de lustruire a dinților, preparate și acceleratoare de albire a dinților, preparate cosmetice pentru îndepărtarea petelor dentare;

21 - periute de dinți, scobitori, ață dentară.

(210) **033834**

(220) 2013.10.09

(730) **THE GILLETTE COMPANY, US**

One Gillette Park, Boston, Massachusetts
02127, Statele Unite ale Americii

(540)

SWIRL

(511) NCL(10-2013)

08 - aparate de ras și lame de ras; distribuotoare, casete, suporturi și cartușe, toate proiectate special pentru lame de ras și conținând lame de ras; piese și accesorii pentru toate produsele menționate.

(210) **033839**

(220) 2013.10.07

(730) **ȘOSTAK Ruslan Stanislavovici, UA**

Pr. Gagarina, 7, ap. 21, or. Dnepropetrovsk,
49000, Ucraina

(540)



- (591) Culori revendicate: oranj, verde-deschis.
 (511) NCL(10-2013)
 35 - publicitate; gestiunea afacerilor comerciale; administrare comercială; lucrări de birou.
 (531) CFE(5) 05.03.14; 26.11.13; 27.05.07; 27.05.11; 27.05.19; 29.01.12.

- (210) **033841**
 (220) 2013.10.09
 (730) **ROPONICA Emil, MD**
 Str. Glinka nr. 10, ap. 105,
 MD-3100, Bălți, Republica Moldova

(540)

PLAY ► POY

- (511) NCL(10-2013)
 35 - publicitate; gestiunea afacerilor comerciale; administrare comercială; lucrări de birou;
 41 - educație; instruire; divertisment; activități sportive și culturale;
 43 - servicii de alimentație publică; servicii de cazare temporară.
 (531) CFE(5) 26.03.01; 27.05.15.

- (210) **033843**
 (220) 2013.10.10
 (730) **CONSTANTINOV Serghei, MD**
 Str. Teilor nr. 9, bloc 1, ap. 108,
 MD-2043, Chișinău, Republica Moldova
 (540)

FRAME MIGA

- (511) NCL(10-2013)
 17 - cauciuc, gutapercă, gumă, azbest, mică și produse din aceste materiale necuprinse în alte clase; produse din materiale plastice semi-prelucrate; materiale de călăfătuire, etanșare și izolare, conducte flexibile nemetalice;
 19 - materiale de construcție nemetalice; conducte rigide nemetalice pentru construcție; asfalt, smoală și bitum; construcții nemetalice transportabile; monumente nemetalice;

- 20 - mobile, oglinzi, rame; produse (necuprinse în alte clase) din lemn, plută, trestie, stuf, răchită, corn, os, fildes, fanoane de balenă, solzi, ambră, sidex, spumă de mare, înlocuitori ai tuturor acestor materiale sau din materiale plastice;
 35 - publicitate; gestiunea afacerilor comerciale; administrare comercială; lucrări de birou.

- (210) **033846**
 (220) 2013.10.10
 (730) **GSH Trademarks Limited, CY**
 Afroditis, 25, 2nd floor, office 204, Nicosia, Cipru
 (540)

ХОРТИЦЯ

- (511) NCL(10-2013)
 33 - băuturi alcoolice (cu excepția berii).
 (531) CFE(5) 28.05.00.

- (210) **033847**
 (220) 2013.10.11
 (730) **SMIRNOV Alexandru, MD**
 Bd. Renașterii nr. 44, ap. 5,
 MD-2024, Chișinău, Republica Moldova
 (540)



- (511) NCL(10-2013)
 30 - cafea, ceai, cacao; zahăr; orez; tapiocă; sago; înlocuitori de cafea; făină și preparate făcute din cereale; pâine, produse de patiserie și cofetărie; înghețată comestibilă; miere, sirop de melasă; drojdie, praf de copt; sare;

- muștar; oțet, sosuri (inclusiv maioneză); mi-
rodenii; gheață.
(531) CFE(5) 02.03.04; 02.03.12; 06.07.08; 19.01.12;
27.01.12; 28.05.00.

- (210) **033848**
(220) 2013.10.11
(730) **SMIRNOV Alexandru, MD**
Bd. Renașterii nr. 44, ap. 5,
MD-2024, Chișinău, Republica Moldova

(540)



- (511) NCL(10-2013)
30 - făină și preparate făcute din cereale; pâine,
produse de patiserie.
(531) CFE(5) 04.05.02; 04.05.05; 05.07.02; 08.01.01;
08.01.03; 09.07.01; 09.07.17; 27.01.12.

- (210) **033849**
(220) 2013.10.11
(730) **SMIRNOV Alexandru, MD**
Bd. Renașterii nr. 44, ap. 5,
MD-2024, Chișinău, Republica Moldova
(540)

Mr. Ricco

- (511) NCL(10-2013)
30 - sosuri (inclusiv maioneză și ketchup).
(531) CFE(5) 27.05.10; 27.05.11.

- (210) **033850**
(220) 2013.10.15
(730) **MOROȘAN Veaceslav, MD**
Str. Decebal nr. 7, MD-2084,
Cricova, Chișinău, Republica Moldova
(540)



- (511) NCL(10-2013)
16 - hârtie, carton și produse din aceste materia-
le, necuprinse în alte clase; produse de im-
primerie; articole pentru legătorie; fotografii;
papetărie; adezivi (materiale de lipit) pentru
papetărie sau menaj; materiale pentru artiști;
pensule; mașini de scris și articole de birou
(cu excepția mobilelor); materiale de instruire
sau învățământ (cu excepția aparatelor); ma-
teriale plastice pentru ambalaj (necuprinse în
alte clase); caractere tipografice, clișee;
35 - publicitate; gestiunea afacerilor comerciale;
administrare comercială; lucrări de birou;
38 - telecomunicații.
(531) CFE(5) 20.01.03; 27.03.15; 27.05.19; 27.05.21.

- (210) **033851**
(220) 2013.10.16
(730) **NOBEL ILAC SANAYII VE TICARET ANO-
NIM SIRKETI, reprezentanța companiei
turcești, MD**
Bd. Moscova nr. 6, of. 25,
MD-2068, Chișinău, Republica Moldova
(540)

TRAKTUS

(511) NCL(10-2013)

05 - produse farmaceutice; produse igienice pentru medicină; substanțe dietetice de uz medical, alimente pentru sugari.

(210) **033852**

(220) 2013.10.16

(730) **NOBEL ILAC SANAYII VE TICARET ANONIM SIRKETI, reprezentanța companiei turcești, MD**

Bd. Moscova nr. 6, of. 25,
MD-2068, Chișinău, Republica Moldova

(540)

TIYOZID

(511) NCL(10-2013)

05 - produse farmaceutice; produse igienice pentru medicină; substanțe dietetice de uz medical, alimente pentru sugari.

(210) **033854**

(220) 2013.10.10

(730) **Obshchestvo s ogranitchenoy otvetstvenost'yu "Koordiniruyushchy raspreditel'ny tsentr "EFKO-Kaskad", RU**

ul. Frunze, 4, g. Alekseevka, Belgorodskaya obl., 309850, Federația Rusă

(540)



(526) Elementele mărcii asupra cărora solicitantul declară că renunță la invocarea oricărui drept exclusiv: "СЛОБОДА", "Живая еда", "ОРГАНИК-КОНТРОЛЬ", "ЭФКО", cu excepția executării grafice deosebite.

(591) Culori revendicate: oranj, oranj-deschis, oranj-închis, roșcat, verde, verde-deschis, vernil, alb, galben, roșu, cafeniu, negru, azuriu.

(511) NCL(10-2013)

30 - maioneză și sosuri de maioneză;

35 - publicitate referitoare la maioneză și sosuri de maioneză; promovarea produselor (pentru terți), și anume comercializarea angro și cu amănuntul a maionezei și sosurilor de maioneză;

43 - servicii de aprovizionare cu produse alimentare, și anume cu maioneză și sosuri de maioneză.

(531) CFE(5) 05.03.14; 05.09.17; 08.07.05; 08.07.07; 08.07.11; 25.01.15; 27.05.07; 27.05.09; 27.05.11; 28.05.00; 29.01.15.

(210) **033855**

(220) 2013.10.10

(730) **Obshchestvo s ogranitchenoy otvetstvenost'yu "Koordiniruyushchy raspreditel'ny tsentr "EFKO-Kaskad", RU**

ul. Frunze, 4, g. Alekseevka, Belgorodskaya obl., 309850, Federația Rusă

(540)



- (526) Elementele mărcii asupra cărora solicitantul declară că renunță la invocarea oricărui drept exclusiv: "СЛОБОДА", "Живая еда", "ОРГАНИК-КОНТРОЛЬ", "ЭФКО", cu excepția executării grafice deosebite.
- (591) Culori revendicate: roșu, verde, verde-deschis, măsliniu, galben, oranj, roșcat, bej, albastru, nisipiu, negru, alb, cafeniu, auriu, cafeniu-deschis, gri, gri-deschis.
- (511) NCL(10-2013)
30 - ketchup;
35 - publicitate referitoare la ketchup; promovarea produselor (pentru terți), și anume comercializarea angro și cu amănuntul a ketchupului;
43 - servicii de aprovizionare cu produse alimentare, și anume cu ketchup.
- (531) CFE(5) 05.03.15; 05.09.17; 08.07.03; 08.07.05; 25.01.15; 27.05.07; 27.05.09; 27.05.11; 27.05.24; 28.05.00; 29.01.15.

- (210) **033856**
(220) 2013.10.10
(730) **Obshchestvo s ogranichennoy otvetstvennost'yu "Koordiniruyushchy raspreditel'ny tsentr "EFKO-Kaskad", RU**
ul. Frunze, 4, g. Alekseevka, Belgorodskaya obl., 309850, Federația Rusă
(540)



- (526) Elementele mărcii asupra cărora solicitantul declară că renunță la invocarea oricărui drept exclusiv: "СЛОБОДА", "Живая еда", "ОРГАНИК-КОНТРОЛЬ", "ЭФКО", cu excepția executării grafice deosebite.

- (591) Culori revendicate: verde, verde-deschis, verde-închis, vernil, alb, bej, cafeniu, cafeniu-deschis, roșu, violet, negru, azuriu.
- (511) NCL(10-2013)
30 - maioneză și sosuri de maioneză;
35 - publicitate referitoare la maioneză și sosuri de maioneză; promovarea produselor (pentru terți), și anume comercializarea angro și cu amănuntul a maionezei și sosurilor de maioneză;
43 - servicii de aprovizionare cu produse alimentare, și anume cu maioneză și sosuri de maioneză.
- (531) CFE(5) 05.03.14; 05.07.19; 08.03.10; 08.07.05; 08.07.07; 25.01.15; 27.05.07; 27.05.09; 27.05.11; 27.05.24; 28.05.00; 29.01.15.

- (210) **033857**
(220) 2013.10.15
(730) **PAVLIUDENIX S.R.L., societate comercială, MD**
Str. 31 August nr. 57, ap. 15,
MD-3100, Bălți, Republica Moldova
(540)



- (511) NCL(10-2013)
35 - publicitate; gestiunea afacerilor comerciale; administrare comercială; lucrări de birou.
- (531) CFE(5) 26.01.18; 26.01.24; 27.05.03; 27.05.21.

- (210) **033858**
(220) 2013.10.22
(730) **ALCOLUX S.R.L., MD**
MD-6225, Grigorăuca, Sîngerei,
Republica Moldova
(540)

FIRE WATER

- (511) NCL(10-2013)
32 - bere; ape minerale și gazoase și alte băuturi nealcoolice; băuturi din fructe și sucuri de fructe; siropuri și alte preparate pentru fabricarea băuturilor;
33 - băuturi alcoolice (cu excepția berii).

(210) **033859**
 (220) 2013.10.22
 (730) **ALCOLUX S.R.L., MD**
 MD-6225, Grigorăuca, Sîngerei,
 Republica Moldova
 (540)

BLUE JEANS

(511) NCL(10-2013)
 33 - băuturi alcoolice (cu excepția berii).

(210) **033860**
 (220) 2013.10.22
 (730) **ALCOLUX S.R.L., MD**
 MD-6225, Grigorăuca, Sîngerei,
 Republica Moldova
 (540)

OLD BOYS CLUB

(511) NCL(10-2013)
 33 - băuturi alcoolice (cu excepția berii).

(210) **033861**
 (220) 2013.10.22
 (730) **CASURAPI-COM S.R.L. societate
 comercială, MD**
 MD-6238, Sîngerei Noi, Sîngerei,
 Republica Moldova
 (540)



(511) NCL(10-2013)
 06 - metale comune și aliajele lor; materiale de construcție metalice; construcții metalice transportabile; materiale metalice pentru căile ferate; cabluri și fire metalice neelectrice; produse de lăcătușărie și feronerie metalică; tuburi metalice; seifuri; produse metalice necuprinse în alte clase; minereuri;

19 - materiale de construcție nemetalice; conducte rigide nemetalice pentru construcție; asfalt, smoală și bitum; construcții nemetalice transportabile; monumente nemetalice.
 (531) CFE(5) 07.01.01; 07.01.24; 07.03.02; 26.11.08.

(210) **033862**
 (220) 2013.10.22
 (730) **CASURAPI-COM S.R.L., societate
 comercială, MD**
 MD-6238, Sîngerei Noi, Sîngerei,
 Republica Moldova
 (540)

CASURAPI

(511) NCL(10-2013)
 06 - metale comune și aliajele lor; materiale de construcție metalice; construcții metalice transportabile; materiale metalice pentru căile ferate; cabluri și fire metalice neelectrice; produse de lăcătușărie și feronerie metalică; tuburi metalice; seifuri; produse metalice necuprinse în alte clase; minereuri;
 19 - materiale de construcție nemetalice; conducte rigide nemetalice pentru construcție; asfalt, smoală și bitum; construcții nemetalice transportabile; monumente nemetalice.

(210) **033863**
 (220) 2013.10.16
 (730) **BEJINARI VALERII, întreprindere
 individuală, MD**
 Str. Plopilor nr. 3/2,
 MD-2026, Chișinău, Republica Moldova
 (540)

SORELLA

(511) NCL(10-2013)
 29 - carne, pește, păsări și vânat; extracte din carne; fructe și legume conservate, congelate, uscate și fierte; jeleurii, dulceturi, compoturi; ouă; lapte și produse lactate; uleiuri și grăsimi comestibile;
 35 - publicitate; gestiunea afacerilor comerciale; administrare comercială; lucrări de birou.

- (210) **033864**
 (220) 2013.10.15
 (730) **Shanghai Feixun Communication Co., Ltd., CN**
 Building 20, 90, HQ Business Park, 4855
 Guangfulin Road, Songjiang District,
 Shanghai, China
 (540)

FEIXUN

- (511) NCL(10-2013)
 35 - publicitate de exterior; prezentare de produse; publicitate; decorare de vitrine; publicitate online într-o rețea de calculatoare; prezentare de produse în mijloacele de comunicare pentru comerțul cu amănuntul; paginare în scopuri publicitare; administrare comercială a licențelor produselor și a serviciilor pentru terți; promovarea vânzărilor pentru terți; marketing.

- (210) **033865**
 (220) 2013.10.15
 (730) **CĂLĂRAȘI DIVIN PLUS S.R.L.**
întreprindere cu capital străin, MD
 Str. Călărașilor nr. 1,
 MD-4401, Călărași, Republica Moldova
 (540)

DUMBRAVA

- (511) NCL(10-2013)
 33 - băuturi alcoolice (cu excepția berii).

- (210) **033868**
 (220) 2013.10.18
 (730) **AGROVIN BULBOACA S.A., MD**
 Str. Dacia, MD-6512,
 Bulboaca, Anenii Noi, Republica Moldova
 (540)

MIMI

- (511) NCL(10-2013)
 03 - preparate pentru albit și alte substanțe pentru spălat; preparate pentru curățare, lustruire, degresare și șlefuire; săpunuri; parfumerie, uleiuri esențiale, cosmetice, loțiuni pentru păr; produse pentru îngrijirea dinților;
 30 - cafea, ceai, cacao și înlocuitori de cafea; orez; tapiocă și sago; făină și preparate făcute din cereale; pâine, produse de patiserie și cofetărie; înghețată; zahăr, miere, sirop de melasă; drojdie, praf de copt; sare; muștar; oțet, sosuri (condimente); mirodenii; gheață.

- (210) **033869**
 (220) 2013.10.18
 (730) **AGROVIN BULBOACA S.A., MD**
 Str. Dacia, MD-6512,
 Bulboaca, Anenii Noi, Republica Moldova
 (540)

MEIN WEIN

- (526) Elementele mărcii asupra cărora solicitantul declară că renunță la invocarea oricărui drept exclusiv: "WEIN".
 (511) NCL(10-2013)
 33 - vinuri.

- (210) **033870**
 (220) 2013.10.16
 (730) **BOLȘACOV Dmitrii, MD**
 Str. Alecu Russo nr. 55, ap. 126,
 MD-2044, Chișinău, Republica Moldova
 (540)

TÎRGUL ȚĂRĂNESC

- (511) NCL(10-2013)
 29 - carne, pește, păsări și vânat; extracte din carne; fructe și legume conservate, congelate, uscate și fierte; jeleuri, dulcețuri, compoturi; ouă; lapte și produse lactate; uleiuri și grăsimi comestibile;
 30 - cafea, ceai, cacao și înlocuitori de cafea; orez; tapiocă și sago; făină și preparate făcute din cereale; pâine, produse de patiserie și cofetărie; înghețată; zahăr, miere, sirop de

- melasă; drojdie, praf de copt; sare; muștar; oțet, sosuri (condimente); mirodenii; gheață;
- 32 - bere; ape minerale și gazoase și alte băuturi nealcoolice; băuturi din fructe și sucuri de fructe; siropuri și alte preparate pentru fabricarea băuturilor;
- 33 - băuturi alcoolice (cu excepția berii);
- 35 - publicitate; gestiunea afacerilor comerciale; administrare comercială; lucrări de birou; comercializarea produselor, servicii de comercializare pentru terți prestate de magazine de firmă.

(210) **033871**
 (220) 2013.10.16
 (730) **BOLȘACOV Dmitrii, MD**
 Str. Alecu Russo nr. 55, ap. 126,
 MD-2044, Chișinău, Republica Moldova
 (540)

КРЕСТЬЯНСКОЕ ЛУКОШКО

- (511) NCL(10-2013)
 29 - carne, pește, păsări și vânat; extracte din carne; fructe și legume conservate, congelate, uscate și fierte; jeleuri, dulceturi, compoturi; ouă; lapte și produse lactate; uleiuri și grăsimi comestibile.
- 30 - cafea, ceai, cacao și înlocuitori de cafea; orez; tapiocă și sago; făină și preparate făcute din cereale; pâine, produse de patiserie și cofetărie; înghețată; zahăr, miere, sirop de melasă; drojdie, praf de copt; sare; muștar; oțet, sosuri (condimente); mirodenii; gheață;
- 32 - bere; ape minerale și gazoase și alte băuturi nealcoolice; băuturi din fructe și sucuri de fructe; siropuri și alte preparate pentru fabricarea băuturilor;
- 33 - băuturi alcoolice (cu excepția berii);
- 35 - publicitate; gestiunea afacerilor comerciale; administrare comercială; lucrări de birou; comercializarea produselor, servicii de comercializare pentru terți prestate de magazine de firmă.
- (531) CFE(5) 28.05.00.

(210) **033873**
 (220) 2013.10.17
 (730) **LECA Ivan, MD**
 MD-6514, Chetrosu, Anenii Noi, Republica Moldova
 (540)

VANFISH

(511) NCL(10-2013)
 29 - pește, produse din pește.

(210) **033875**
 (220) 2013.10.18
 (730) **DÂRZU Sorin, MD**
 Bd. Decebal nr. 23, ap. 137,
 MD-2015, Chișinău, Republica Moldova
 (540)

SEKRET MONAHA SEKRET MONAHA

(511) NCL(10-2013)
 33 - băuturi alcoolice (cu excepția berii).
 (531) CFE(5) 28.05.00.

(210) **033882**
 (220) 2013.10.23
 (730) **COLUSVIN S.R.L., întreprindere mixtă, MD**
 Str. Muncești nr. 801,
 MD-2029, Chișinău, Republica Moldova
 (540)



(554) Marcă tridimensională.
 (511) NCL(10-2013)
 33 - băuturi alcoolice (cu excepția berii).
 (531) CFE(5) 11.03.02; 19.07.12; 19.07.17; 19.08.05.

(210) **033883**
 (220) 2013.10.16
 (730) **ORIENT ACCENT S.R.L., MD**
 Str. Mihail Kogălniceanu nr. 4,
 MD-3401, Hîncești, Republica Moldova
 (540)



(526) Elementele mărcii asupra cărora solicitantul declară că renunță la invocarea oricărui drept exclusiv: "COLLECTION", cu excepția executării grafice deosebite.
 (591) Culori revendicate: verde, alb, roz, bej-crem.
 (511) NCL(10-2013)
 24 - țesături și produse textile, necuprinse în alte clase; cuverturi de pat; cuverturi de masă;
 25 - îmbrăcăminte, încălțăminte, articole care servesc la acoperirea capului;
 27 - covoare, preșuri, rogojini, linoleum și alte produse pentru acoperirea podelelor; tapete murale, nu din materiale textile;
 35 - publicitate; gestiunea afacerilor comerciale; administrare comercială; lucrări de birou.
 (531) CFE(5) 01.15.23; 26.01.02; 26.01.05; 26.01.20; 27.05.10; 29.01.14.

(210) **033884**
 (220) 2013.10.24
 (730) **VILA DEMETRA S.R.L., societate comercială, MD**
 MD-3733, Trușeni, Chișinău,
 Republica Moldova

(540)



(511) NCL(10-2013)
 29 - carne, pește, păsări și vânat; extracte din carne; fructe și legume conservate, congelate, uscate și fierte; jeleurii, dulcețuri, compoturi; ouă; lapte și produse lactate; uleiuri și grăsimi comestibile;
 30 - cafea, ceai, cacao și înlocuitori de cafea; orez; tapiocă și sago; făină și preparate făcute din cereale; pâine, produse de patiserie și cofetărie; înghețată; zahăr, miere, sirop de melasă; drojdie, praf de copt; sare; muștar; oțet, sosuri (condimente); mirodenii; gheață;
 31 - cereale și produse agricole, horticoale, forestiere, necuprinse în alte clase; animale vii; fructe și legume proaspete; semințe, plante și flori naturale; alimente pentru animale; malt;
 32 - bere; ape minerale și gazoase și alte băuturi nealcoolice; băuturi din fructe și sucuri de fructe; siropuri și alte preparate pentru fabricarea băuturilor;
 33 - băuturi alcoolice (cu excepția berii);
 35 - publicitate; gestiunea afacerilor comerciale; administrare comercială; lucrări de birou; servicii de comercializare pentru terți prestate de supermarketuri, hipermarketuri, buticuri, magazine, gherete, chioșcuri și tarabe;
 43 - servicii de alimentație publică; servicii de cazare temporară.
 (531) CFE(5) 02.03.04; 02.03.12; 05.07.02; 05.07.10; 25.01.13; 25.07.01; 26.01.14; 26.01.18; 27.05.02.

- (210) **033885**
 (220) 2013.10.23
 (730) **BEJINARI VALERII, întreprindere individuală, MD**
 Str. Plopilor nr. 3/2,
 MD-2026, Chișinău, Republica Moldova
 (540)



- (591) Culori revendicate: galben, verde, negru, oranj, alb.
 (511) NCL(10-2013)
 29 - carne, pește, păsări și vânat; extracte din carne; fructe și legume conservate, congelate, uscate și fierte; jeleuri, dulceturi, compoturi; ouă; lapte și produse lactate; uleiuri și grăsimi comestibile;
 35 - publicitate; gestiunea afacerilor comerciale; administrare comercială; lucrări de birou.
 (531) CFE(5) 05.05.04; 06.19.09; 08.07.07; 25.01.15; 25.05.02; 26.01.16; 26.01.19; 27.01.12; 29.01.15.

- (210) **033887**
 (220) 2013.10.24
 (730) **VIORICA-COSMETIC S.A., MD**
 Str. Mesager nr. 1,
 MD-2069, Chișinău, Republica Moldova
 (540)

V-COSMETICS

- (511) NCL(10-2013)
 03 - preparate pentru albit și alte substanțe pentru spălat; preparate pentru curățare, lustruire, degresare și șlefuire; săpunuri; parfumerie, uleiuri esențiale, cosmetice, loțiuni pentru păr; produse pentru îngrijirea dinților.

- (210) **033888**
 (220) 2013.10.24
 (730) **VIORICA-COSMETIC S.A., MD**
 Str. Mesager nr. 1,
 MD-2069, Chișinău, Republica Moldova
 (540)

VIOREL

- (511) NCL(10-2013)
 03 - preparate pentru albit și alte substanțe pentru spălat; preparate pentru curățare, lustruire, degresare și șlefuire; săpunuri; parfumerie, uleiuri esențiale, cosmetice, loțiuni pentru păr; produse pentru îngrijirea dinților.

- (210) **033889**
 (220) 2013.10.24
 (730) **VIORICA-COSMETIC S.A., MD**
 Str. Mesager nr. 1,
 MD-2069, Chișinău, Republica Moldova
 (540)

VIOARA

- (511) NCL(10-2013)
 03 - preparate pentru albit și alte substanțe pentru spălat; preparate pentru curățare, lustruire, degresare și șlefuire; săpunuri; parfumerie, uleiuri esențiale, cosmetice, loțiuni pentru păr; produse pentru îngrijirea dinților.

- (210) **033893**
 (220) 2013.10.24
 (730) **MANIA S.R.L., MD**
 Str. Mitropolit G. Bănulescu-Bodoni nr. 44, ap. 15,
 MD-2012, Chișinău, Republica Moldova

(540)



(591) Culori revendicate: alb, roșu.

(511) NCL(10-2013)

43 - servicii de alimentație publică; servicii de cazare temporară.

(531) CFE(5) 01.01.02; 11.01.02; 11.01.04; 11.01.05; 11.03.09; 26.04.18; 26.05.16; 27.05.24; 29.01.12.

(210) **033896**

(220) 2013.10.23

(730) **PURCICA Sergiu, MD**Str. Alexandru cel Bun nr. 2/3, ap. 4,
MD-6800, Ialoveni, Republica Moldova

(540)



Eurostil

Stil și calitate Europeană

(511) NCL(10-2013)

06 - metale comune și aliajele lor; materiale de construcție metalice; construcții metalice transportabile; materiale metalice pentru căile ferate; cabluri și fire metalice neelectrice; produse de lăcătușărie și feronerie metalică;

tuburi metalice; seifuri; produse metalice necuprinse în alte clase; minereuri;

35 - publicitate; gestiunea afacerilor comerciale; administrare comercială; lucrări de birou;

37 - construcții; reparații; servicii de instalații.

(531) CFE(5) 07.01.09; 07.03.02; 07.03.11; 26.11.12; 27.05.11; 27.05.12.

(210) **033900**

(220) 2013.10.25

(730) **Zacrîtoe acționerhoe obscestvo****Kompaniia "Mai", RU**dom 1a, ul. Ozernaia, Frazino,
Moskovskaia obl., Federația Rusă

(540)

ЦАРСЬКА КОРОНА

(511) NCL(10-2013)

30 - cafea, ceai, cacao și înlocuitori de cafea; orez; tapiocă și sago; făină și preparate făcute din cereale; pâine, produse de patiserie și cofetărie; înghețată; zahăr, miere, sirop de melasă; drojdie, praf de copt; sare; muștar; oțet, sosuri (condimente); mirodenii; gheață.

(531) CFE(5) 28.05.00.

(210) **033903**

(220) 2013.10.25

(730) **BASF SE, DE**Carl-Bosch-Strasse 38, Ludwigshafen am
Rhein, Germania

(540)

CULMINATE

(511) NCL(10-2013)

05 - preparate pentru distrugerea și combaterea dăunătorilor, insecticide, fungicide, erbicide, pesticide.

(210) **033906**

(220) 2013.10.28

(730) **POIA Iulian, MD**Str. Igor Vieru nr. 14/2, ap. 22,
MD-2075, Chișinău, Republica Moldova

(540)

CASA-NOVA

(511) NCL(10-2013)

- 20 - mobile, oglinzi, rame; produse (necuprinse în alte clase) din lemn, plută, trestie, stuf, răchită, corn, os, fildeș, fanoane de balenă, solzi, ambră, sidef, spumă de mare, înlocuitori ai tuturor acestor materiale sau din materiale plastice;
- 35 - publicitate; gestiunea afacerilor comerciale; administrare comercială; lucrări de birou.

(210) **033908**

(220) 2013.10.28

(730) **LINELLA S.R.L., MD**

Bd. Mircea cel Bătrîn nr. 11, bloc 6,
MD-2044, Chișinău, Republica Moldova

(540)



(591) Culori revendicate: roșu-deschis, roșu-închis, verde-deschis, verde-închis, galben-deschis, galben-închis, negru.

(511) NCL(10-2013)

- 29 - carne, pește, păsări și vânat; extracte din carne; fructe și legume conservate, congelate, uscate și fierte; jeleuri, dulceturi, compoturi; ouă; lapte și produse lactate; uleiuri și grăsimi comestibile;
- 30 - cafea, ceai, cacao și înlocuitori de cafea; orez; tapiocă și sago; făină și preparate făcute din cereale; pâine, produse de patiserie și cofetărie; înghețată; zahăr, miere, sirop de melasă; drojdie, praf de copt; sare; muștar; oțet, sosuri (condimente); mirodenii; gheață;

- 31 - cereale și produse agricole, horticole, forestiere, necuprinse în alte clase; animale vii; fructe și legume proaspete; semințe, plante și flori naturale; alimente pentru animale; malț;
- 32 - bere; ape minerale și gazoase și alte băuturi nealcoolice; băuturi din fructe și sucuri de fructe; siropuri și alte preparate pentru fabricarea băuturilor;
- 33 - băuturi alcoolice (cu excepția berii);
- 35 - publicitate; gestiunea afacerilor comerciale; administrare comercială; lucrări de birou; servicii de comercializare pentru terți prestate de supermarketuri, hipermarketuri, buticuri, magazine, gherete, chioșcuri și tarabe.
- (531) CFE(5) 10.03.12; 24.05.05; 26.01.15; 26.01.19; 26.01.20; 27.01.06; 27.05.07; 29.01.15.

(210) **033910**

(220) 2013.10.28

(730) **BEM INNA S.R.L., societate comercială, MD**

Str. Studenților nr. 12/1, ap. 92,
MD-2045, Chișinău, Republica Moldova

(540)

ЭЛПРОМ

(511) NCL(10-2013)

- 07 - mașini și mașini-unelte; motoare (cu excepția motoarelor pentru vehiculele terestre); cuplaje și organe de transmisie (cu excepția celor pentru vehiculele terestre); instrumente agricole, altele decât cele acționate manual; incubatoare pentru ouă.

(531) CFE(5) 28.05.00.

(210) **033912**

(220) 2013.10.29

(730) **DRAGNEV Valeriu, MD**

Str. Mihai Eminescu nr. 40, ap. 4,
MD-2012, Chișinău, Republica Moldova

(540)

- (591) Culori revendicate: alb, verde.
 (511) NCL(10-2013)
 33 - băuturi alcoolice (cu excepția berii);
 35 - publicitate; gestiunea afacerilor comerciale;
 administrare comercială; lucrări de birou.
 (531) CFE(5) 27.05.01; 29.01.12.

- (210) **033913**
 (220) 2013.10.30
 (730) **RESORT-AUTO S.R.L., societate
 comercială, MD**
 Calea Orheiului nr. 109/3, ap. (of.) nr. 172,
 MD-2020, Chișinău, Republica Moldova
 (540)



- (591) Culori revendicate: roșu, sur-deschis, sur-
 închis.
 (511) NCL(10-2013)
 12 - vehicule; aparate de locomoție terestră,
 aeriană sau navală;
 35 - publicitate; gestiunea afacerilor comerciale;
 administrare comercială; lucrări de birou;
 37 - construcții; reparații; servicii de instalații.
 (531) CFE(5) 03.07.17; 15.01.17; 18.01.21; 23.01.05;
 26.03.23; 26.04.11; 26.04.18; 28.05.00; 29.01.13.

- (210) **033914**
 (220) 2013.10.29
 (730) **GAVRILIȚĂ Sergiu, MD**
 Str. A. Pușkin nr. 22, of. 426,
 MD-2012, Chișinău, Republica Moldova
 (540)

OMUL ANULUI TOP 100

- (511) NCL(10-2013)
 16 - reviste (publicații periodice);
 41 - educație; instruire; divertisment; activități
 sportive și culturale.

- (210) **033915**
 (220) 2013.11.01
 (730) **BUCURIA PENTRU TOȚI S.R.L.,
 întreprindere mixtă, MD**
 Str. Mesager nr. 5, bloc 2,
 MD-2069, Chișinău, Republica Moldova
 (540)

PAUZĂ DE BUCURIE

- (511) NCL(10-2013)
 29 - carne, pește, păsări și vânat; extracte din
 carne; fructe și legume conservate, congela-
 te, uscate și fierte; jeleurii, dulceturi, compo-
 turi; ouă; lapte și produse lactate; uleiuri și
 grăsimi comestibile;
 30 - cafea, ceai, cacao și înlocuitori de cafea;
 orez; tapiocă și sago; făină și preparate făcu-
 te din cereale; pâine, produse de patiserie și
 cofetărie; înghețată; zahăr, miere, sirop de
 melasă; drojdie, praf de copt; sare; muștar;
 oțet, sosuri (condimente); mirodenii; gheață;
 35 - publicitate; gestiunea afacerilor comerciale;
 administrare comercială; lucrări de birou.

- (210) **033916**
 (220) 2013.11.01
 (730) **POȘTA MOLDOVEI, întreprindere de stat,
 MD**
 Bd. Ștefan cel Mare și Sfânt nr. 134,
 MD-2012, Chișinău, Republica Moldova
 (540)



- (591) Culori revendicate: galben, albastru, negru,
 roșu.
 (511) NCL(10-2013)
 39 - transport; ambalarea și depozitarea
 mărfurilor; organizarea călătoriilor.
 (531) CFE(5) 17.05.21; 24.15.03; 24.15.15; 27.05.09;
 29.01.14.

- (210) **033918**
 (220) 2013.11.01
 (730) **Direcția principală de dezvoltare economică, de comerț, servicii și relații economice externe a UTA Găgăuzia, MD**
 Str. Lenin nr. 194,
 MD-3805, Comrat, Republica Moldova
 (540)



- (591) Culori revendicate: verde, roșu, galben, albastru, portocaliu.
 (511) NCL(10-2013)
 03 - preparate pentru albit și alte substanțe pentru spălat; preparate pentru curățare, lustruire, degresare și șlefuire; săpunuri; parfumerie, uleiuri esențiale, cosmetice, loțiuni pentru păr; produse pentru îngrijirea dinților;
 04 - uleiuri și grăsimi industriale; lubrifianti; produse pentru absorbția, umezirea și compactarea pulberilor; combustibili (inclusiv benzină pentru motoare) și substanțe pentru iluminat; lumânări și fitiluri pentru iluminat;
 05 - produse farmaceutice și veterinare; produse igienice pentru medicină; substanțe și alimente dietetice de uz medical sau veterinar, alimente pentru sugari; suplimente dietetice pentru oameni și animale; plasturi și materiale pentru pansamente; materiale pentru plombarea dinților și pentru mulaje dentare; dezinfectante; produse pentru distrugerea animalelor dăunătoare; fungicide, erbicide;
 12 - vehicule; aparate de locomoție terestră, aeriană sau navală;
 18 - piele și imitații din piele, produse din aceste materiale necuprinse în alte clase; piei de animale; geamantane și valize; umbrele și

- umbrele de soare; bastoane; bice și articole de șelărie;
 20 - mobile, oglinzi, rame; produse (necuprinse în alte clase) din lemn, plută, trestie, stuf, răchită, corn, os, fildeș, fanoane de balenă, solzi, ambră, sidef, spumă de mare, înlocuitori ai tuturor acestor materiale sau din materiale plastice;
 24 - țesături și produse textile, necuprinse în alte clase; cuverturi de pat; cuverturi de masă;
 25 - îmbrăcăminte, încălțăminte, articole care servesc la acoperirea capului;
 27 - covoare, preșuri, rogojini, linoleum și alte produse pentru acoperirea podelelor; tapete murale, nu din materiale textile;
 29 - carne, pește, păsări și vânat; extracte din carne; fructe și legume conservate, congelate, uscate și fierte; jeleuri, dulceturi, compoturi; ouă; lapte și produse lactate; uleiuri și grăsimi comestibile;
 30 - cafea, ceai, cacao și înlocuitori de cafea; orez; tapiocă și sago; făină și preparate făcute din cereale; pâine, produse de patiserie și cofetărie; înghețată; zahăr, miere, sirop de melasă; drojdie, praf de copt; sare; muștar; oțet, sosuri (condimente); mirodenii; gheață;
 31 - cereale și produse agricole, horticoale, forestiere, necuprinse în alte clase; animale vii; fructe și legume proaspete; semințe, plante și flori naturale; alimente pentru animale; malt;
 32 - bere; ape minerale și gazoase și alte băuturi nealcoolice; băuturi din fructe și sucuri de fructe; siropuri și alte preparate pentru fabricarea băuturilor;
 33 - băuturi alcoolice (cu excepția berii);
 34 - tutun; articole pentru fumători; chibrituri;
 42 - servicii științifice și tehnologice, precum și servicii de cercetare și de creație, referitoare la acestea; servicii de analiză și cercetare industrială; crearea și dezvoltarea hardware și software de calculator.
 (531) CFE(5) 01.01.02; 01.03.02; 01.03.13; 07.01.06; 07.01.20; 27.01.12; 28.05.00; 29.01.15.

- (210) **033919**
 (220) 2013.10.24
 (730) **CHATEAU VARTELY S.R.L., întreprindere mixtă, MD**
 Str. Eliberării nr. 170/b,
 MD-3501, Orhei, Republica Moldova

(540)

ЗВЕЗДА МОЯ

(511) NCL(10-2013)

33 - băuturi alcoolice (cu excepția berii).

(531) CFE(5) 28.05.00.

(210) **033920**

(220) 2013.11.01

(730) **COLUSVIN S.R.L., întreprindere mixtă, MD**

Str. Muncești nr. 801,

MD-2029, Chișinău, Republica Moldova

(540)

**COLUS
МЕЖДУНАРОДНЫЙ**

(511) NCL(10-2013)

33 - băuturi alcoolice (cu excepția berii).

(531) CFE(5) 28.05.00.

(210) **033921**

(220) 2013.10.25

(730) **INFO MINGIR, asociație obștească, MD**

Str. Nucilor nr. 15,

MD-3436, Mingir, Hîncești,

Republica Moldova

(540)

The logo for Radio Național FM features a stylized 'N' composed of a grid of dots in various colors (green, yellow, red, blue) to the left of the text 'Radio Național FM'. 'Radio' is in a smaller, sans-serif font, while 'Național FM' is in a larger, bold, serif font.

(591) Culori revendicate: roșu, verde, gri.

(511) NCL(10-2013)

35 - publicitate; gestiunea afacerilor comerciale; administrare comercială; lucrări de birou;

38 - telecomunicații;

41 - educație; instruire; divertisment; activități sportive și culturale.

(531) CFE(5) 16.01.04; 25.07.01; 26.04.01; 26.04.09; 27.05.09; 27.05.10; 29.01.13.

(210) **033923**

(220) 2013.10.30

(730) **VIORICA-COSMETIC S.A., MD**

Str. Mesager nr. 1,

MD-2069, Chișinău, Republica Moldova

(540)

GOSPODAR

(511) NCL(10-2013)

03 - preparate pentru albit și alte substanțe pentru spălat; preparate pentru curățare, lustruire, degresare și șlefuire; săpunuri; parfumerie, uleiuri esențiale, cosmetice, loțiuni pentru păr; produse pentru îngrijirea dinților.

(210) **033924**

(220) 2013.10.30

(730) **VIORICA-COSMETIC S.A., MD**

Str. Mesager nr. 1,

MD-2069, Chișinău, Republica Moldova

(540)

ГОСПОДАРЬ

(511) NCL(10-2013)

03 - preparate pentru albit și alte substanțe pentru spălat; preparate pentru curățare, lustruire, degresare și șlefuire; săpunuri; parfumerie, uleiuri esențiale, cosmetice, loțiuni pentru păr; produse pentru îngrijirea dinților.

(531) CFE(5) 28.05.00.

(210) **033925**

(220) 2013.10.29

(730) **PARAMETIMPEX S.R.L., MD**

Str. A. Pușkin nr. 4,

MD-2009, Chișinău, Republica Moldova

(540)



- (591) Culori revendicate: auriu, albastru, alb.
 (511) NCL(10-2013)
 03 - preparate pentru albit și alte substanțe pentru spălat; preparate pentru curățare, lustruire, degresare și șlefuire; săpunuri; parfumerie, uleiuri esențiale, cosmetice, loțiuni pentru păr; produse pentru îngrijirea dinților.
 (531) CFE(5) 01.01.02; 01.15.09; 02.01.10; 27.05.07; 27.05.09; 29.01.13.

- (210) **033928**
 (220) 2013.10.30
 (730) **BIOGEN IDEC MA INC., US**
 14 Cambridge Center, Cambridge, Massachusetts 02142, Statele Unite ale Americii
 (540)



- (591) Culori revendicate: gri, albastru-deschis, verde, portocaliu.
 (511) NCL(10-2013)
 05 - preparate farmaceutice pentru tratamentul tulburărilor neurologice.
 (531) CFE(5) 03.07.16; 03.07.24; 26.02.05; 26.03.23; 26.13.25; 29.01.14.

- (210) **033929**
 (220) 2013.10.31
 (730) **BUTMALAI Ion, MD**
 Str. Cetatea Albă nr. 2A,
 MD-3900, Cahul, Republica Moldova
 (540)

Împreună construim MOLDOVA PUTERNICĂ!

- (511) NCL(10-2013)
 35 - publicitate; gestiunea afacerilor comerciale; administrare comercială; lucrări de birou;
 41 - educație; instruire; divertisment; activități sportive și culturale;
 45 - servicii juridice; servicii de siguranță pentru protejarea bunurilor și indivizilor; servicii personale și sociale oferite de către terți destinate să satisfacă nevoile indivizilor.

- (210) **033931**
 (220) 2013.11.04
 (730) **BUKET MOLDAVII, societate pe acțiuni de tip închis, MD**
 Str. Sverdlov nr. 109,
 MD-4500, Dubăsari, Republica Moldova
 (540)

PERLAGE

- (511) NCL(10-2013)
 33 - băuturi alcoolice (cu excepția berii).

(210) **033936**
 (220) 2013.10.30
 (730) **Centrul Informațional Agricol, întreprindere de stat, MD**
 Bd. Cuza-Vodă nr. 5/1,
 MD-2060, Chișinău, Republica Moldova
 (540)



(591) Culori revendicate: verde-închis, verde-deschis, galben.

(511) NCL(10-2013)
 05 - produse farmaceutice și veterinare; produse igienice pentru medicină; substanțe și alimente dietetice de uz medical sau veterinar, alimente pentru sugari; suplimente dietetice pentru oameni și animale; plasturi și materiale pentru pansamente; materiale pentru plombarea dinților și pentru mulaje dentare; dezinfectante; produse pentru distrugerea animalelor dăunătoare; fungicide, erbicide;
 44 - servicii medicale; servicii veterinare; servicii de igienă și de îngrijire a frumuseții pentru oameni sau animale; servicii de agricultură, horticultură și de silvicultură.

(531) CFE(5) 26.04.03; 26.04.09; 26.13.25; 29.01.13.

(210) **033941**
 (220) 2013.10.30
 (730) **SAVGA Denis, MD**
 Str. Studenților nr. 3/2, ap. 18,
 MD-2068, Chișinău, Republica Moldova
 (540)

RoofShield

(511) NCL(10-2013)
 19 - materiale de construcție nemetalice; conducte rigide nemetalice pentru construcție; asfalt, smoală și bitum; construcții nemetalice transportabile; monumente nemetalice.

(210) **033949**
 (220) 2013.11.04
 (730) **STALS S.R.L., MD**
 Str. acad. Sergiu Rădăuțanu nr. 1,
 MD-2068, Chișinău, Republica Moldova
 (540)

„Folia boierilor”

(511) NCL(10-2013)
 30 - cafea, ceai, cacao și înlocuitori de cafea; orez; tapiocă și sago; făină și preparate făcute din cereale; pâine, produse de patiserie și cofetărie; înghețată; zahăr, miere, sirop de melasă; drojdie, praf de copt; sare; muștar; oțet, sosuri (condimente); mirodenii; gheață;
 33 - băuturi alcoolice (cu excepția berii);
 43 - servicii de alimentație publică; servicii de cazare temporară.

(210) **033951**
 (220) 2013.11.01
 (730) **LEFRUCOM S.R.L., societate comercială, MD**
 Str. Traian nr. 17,
 MD-3000, Soroca, Republica Moldova
 (540)



(511) NCL(10-2013)
 29 - fructe și legume conservate, congelate, uscate și fierte; jeleuri, dulcețuri, compoturi;
 35 - gestiunea afacerilor comerciale; administrare comercială.
 (531) CFE(5) 05.07.13; 05.07.22; 26.11.08; 27.05.08; 27.05.09; 27.05.11.

(210) **033953**
 (220) 2013.11.01
 (730) **AGROVIN BULBOACA S.A., MD**
 Str. Dacia, MD-6512,
 Bulboaca, Anenii Noi, Republica Moldova
 (540)

CARNAVAL

(511) NCL(10-2013)
 33 - băuturi alcoolice (cu excepția berii).

(210) **033954**
 (220) 2013.11.01
 (730) **AGROVIN BULBOACA S.A., MD**
 Str. Dacia, MD-6512,
 Bulboaca, Anenii Noi, Republica Moldova
 (540)

WISE STYLE

(511) NCL(10-2013)
 33 - băuturi alcoolice (cu excepția berii).

(210) **033958**
 (220) 2013.11.05
 (730) **COVALCIUC Dumitru, MD**
 Str. Florilor nr. 16/1, ap. 92,
 MD-2068, Chișinău, Republica Moldova
 (540)

COVALCIUC

(511) NCL(10-2013)
 44 - servicii medicale; servicii veterinare; servicii de igienă și de îngrijire a frumuseții pentru oameni sau animale; servicii de agricultură, horticultură și de silvicultură.

(210) **033963**
 (220) 2013.11.07
 (730) **ABASOV Shahin, MD**
 Str. Miron Costin nr. 18, ap. 106,
 MD-2068, Chișinău, Republica Moldova

(540)



(591) Culori revendicate: oranj pal, maro, verde, galben, negru.

(511) NCL(10-2013)
 25 - îmbrăcăminte.

(531) CFE(5) 26.04.18; 27.05.12; 27.05.17; 27.05.22; 29.01.15.

(210) **033967**
 (220) 2013.11.07
 (730) **EXPERT-ONLINE S.R.L., MD**
 Str. Columna nr. 170, ap. 74, MD-2004,
 Trușeni, Chișinău, Republica Moldova
 (540)



(526) Elementele mărcii asupra cărora solicitantul declară că renunță la invocarea oricărui drept exclusiv: "™", cu excepția executării grafice deosebite.

(591) Culori revendicate: negru, galben, albastru-deschis, roz, violet, verde-deschis, bordo.

(511) NCL(10-2013)

35 - publicitate; gestiunea afacerilor comerciale; administrare comercială; lucrări de birou; servicii operaționale on-line de negociere, inclusiv de operare on-line pe piețe pentru vânzătorii de produse și/sau servicii; servicii de negociere on-line în care vânzătorul afișează produsele care urmează să fie oferite spre vânzare, pentru care cererea de ofertă se face prin intermediul Internetului, pentru a facilita vânzarea de produse și servicii printr-o rețea de calculatoare și furnizare de feedback evaluativ și evaluări de produse și servicii ale vânzătorilor, evaluarea valorii și a prețurilor produselor și a serviciilor oferite de vânzătorii, evaluarea performanței cumpărătorilor și vânzătorilor, servicii de livrare, precum și experiență globală de negociere în legătură cu acestea; servicii de publicitate, servicii de comercializare pentru terți prestate de supermarketuri, hipermarketuri, buticuri, magazine, gherete, chioșcuri și tarabe;

36 - asigurări; afaceri financiare; afaceri monetare; afaceri imobiliare;

38 - telecomunicații.

(531) CFE(5) 26.03.04; 26.15.09; 27.05.10; 29.01.15.

(210) **033968**

(220) 2013.11.04

(730) **SMIRNOV Alexandru, MD**

Bd. Renașterii nr. 44, ap. 5,
MD-2024, Chișinău, Republica Moldova

(540)



(511) NCL(10-2013)

29 - carne, pește, păsări și vânat; extracte din carne; fructe și legume conservate, congelate, uscate și fierte; jeleuri, dulcețuri, compoturi; ouă; lapte și produse lactate; uleiuri și grăsimi comestibile.

(531) CFE(5) 11.01.03; 25.03.25; 27.05.03; 27.05.11.

(210) **033969**

(220) 2013.11.04

(730) **SMIRNOV Alexandru, MD**

Bd. Renașterii nr. 44, ap. 5,
MD-2024, Chișinău, Republica Moldova

(540)



(526) Elementele mărcii asupra cărora solicitantul declară că renunță la invocarea oricărui drept exclusiv: "GUSTUL ADEVARAT", "™", cu excepția executării grafice deosebite.

(511) NCL(10-2013)

30 - cafea, ceai, cacao și înlocuitori de cafea; orez; tapiocă și sago; făină și preparate făcute din cereale; pâine, produse de patiserie și cofetărie; înghețată; zahăr, miere, sirop de melasă; drojdie, praf de copt; sare; muștar; oțet, sosuri (condimente); mirodenii; gheață.

(531) CFE(5) 01.01.05; 01.01.20; 01.15.07; 04.05.02; 27.05.02; 27.05.10; 28.05.00.

Mărci înregistrate în baza cererilor acceptate parțial

(111) **24561**
 (151) 2013.09.06
 (181) 2022.06.14
 (210) 031265
 (220) 2012.06.14
 (730) **Patrón Spirits International AG,**
a corporation duly organized and existing
under the laws of Switzerland, CH
 Quaistrasse 11, 8200 Schaffhausen, Elveția
 (540)

XO CAFE DARK

(526) Elementele mărcii asupra cărora nu se extinde dreptul exclusiv: "XO", "CAFE", "DARK".
 (511) NCL(10)
 33 - băuturi alcoolice (cu excepția berii); lichioruri.

(111) **24562**
 (151) 2013.09.13
 (181) 2022.01.27
 (210) 030524
 (220) 2012.01.27
 (730) **CEPOI Victor, MD**
 Șos. Balcani nr. 2, ap. 78,
 MD-2001, Chișinău, Republica Moldova
 (540)



(511) NCL(10)
 09 - aparate și instrumente științifice, nautice, geodezice, fotografice, cinematografice, optice, de cântărire, de măsurare, de semnalizare, de control (verificare), de siguranță (salvare) și didactice; aparate și instrumente pentru conducerea, distribuția, transformarea, acumularea, reglarea sau comanda curentului electric, cu excepția surselor electrice stabile, a bobinelor electromagnetice, switch-urilor electrice, pupitelor de distribuție (electricitate), a instalațiilor electrice pentru controlul de la distanță al operațiunilor indus-

triale, a echipamentelor pentru centrale automate autoimunizate, alarmelor, a încărcătoarelor pentru baterii electrice; aparate pentru înregistrarea, transmiterea, reproducerea sunetului sau imaginilor; suporturi de înregistrare magnetice, discuri acustice; compact-discuri, DVD-uri și alte suporturi de stocare a datelor; mecanisme pentru aparate cu preplată; case înregistratoare, mașini de calculat, echipament pentru prelucrarea informației, calculatoare; software de calculatoare; extinctoare.

(531) CFE(5) 24.07.01; 26.04.16; 26.04.18; 27.05.01; 27.05.19.

(111) **24570**
 (151) 2013.09.18
 (181) 2022.02.15
 (210) 030623
 (220) 2012.02.15
 (730) **STILCONSTRUCT S.R.L., societate**
comercială, MD
 Str. Socoleni nr. 17/1,
 MD-2020, Chișinău, Republica Moldova
 (540)



(526) Elementele mărcii asupra cărora nu se extinde dreptul exclusiv: "STIL", "CONSTRUCT", cu excepția executării grafice deosebite.

(511) NCL(10)
 01 - produse chimice destinate industriei, științelor, fotografiei, agriculturii, horticulturii și silviculturii; rășini artificiale în stare brută, materiale plastice în stare brută; îngrășăminte pentru pământ; compoziții extinctoare; preparate pentru călirea și sudura metalelor; produse chimice destinate conservării alimentelor, materiale tanante; adezivi (materiale de lipit) destinați industriei;

- 02 - vopsele, firnisuri, lacuri; substanțe de protecție contra ruginii și contra deteriorării lemnului; materiale colorante; mordanți; rășini naturale în stare brută; metale sub formă de foițe și sub formă de pudră pentru pictori, decoratori, tipografi și artiști;
- 03 - preparate pentru albit și alte substanțe pentru spălat; preparate pentru curățare, lustruire, degresare și șlefuire; săpunuri; parfumerie, uleiuri esențiale, cosmetice, loțiuni pentru păr; produse pentru îngrijirea dinților;
- 04 - uleiuri și grăsimi industriale; lubrifianti; produse pentru absorbția, umezirea și compactarea pulberilor; combustibili (inclusiv benzină pentru motoare) și substanțe pentru iluminat; lumânări și fitiluri pentru iluminat;
- 05 - produse farmaceutice și veterinare; produse igienice pentru medicină; substanțe și alimente dietetice de uz medical sau veterinar, alimente pentru sugari; suplimente dietetice pentru oameni și animale; plasturi și materiale pentru pansamente; materiale pentru plombarea dinților și pentru mulaje dentare; dezinfectante; produse pentru distrugerea animalelor dăunătoare; fungicide, erbicide;
- 06 - metale comune și aliajele lor; materiale de construcție metalice; construcții metalice transportabile; materiale metalice pentru căile ferate; cabluri și fire metalice neelectrice; produse de lăcătușărie și fenererie metalică; tuburi metalice; seifuri; produse metalice necuprinse în alte clase; minereuri;
- 07 - mașini și mașini-unelte; motoare (cu excepția motoarelor pentru vehiculele terestre); cuplaje și organe de transmisie (cu excepția celor pentru vehiculele terestre); instrumente agricole, altele decât cele acționate manual; incubatoare pentru ouă; distribuitoare automate;
- 08 - scule și instrumente de mână acționate manual; cuțite, furculițe și linguri; arme albe; aparate de ras;
- 09 - aparate și instrumente științifice, nautice, geodezice, fotografice, cinematografice, optice, de cântărire, de măsurare, de semnalizare, de control (verificare), de siguranță (salvare) și didactice; aparate și instrumente pentru conducerea, distribuirea, transformarea, acumularea, reglarea sau comanda curentului electric; aparate pentru înregistrarea, transmiterea, reproducerea sunetului sau imaginilor; suporturi de înregistrare magnetice, discuri acustice; compact-discuri, DVD-uri și alte suporturi de stocare a datelor; mecanisme pentru aparate cu preplată; case înregistratoare, mașini de calculat, echipament pentru prelucrarea informației, calculatoare; software de calculatoare; extincitoare;
- 10 - aparate și instrumente chirurgicale, medicale, dentare și veterinare, membre, ochi și dinți artificiali, articole ortopedice; material de sutură;
- 11 - aparate de iluminat, de încălzit, de producere a vaporilor, de gătit, de refrigerare, de uscare, de ventilare, de distribuire a apei și instalații sanitare;
- 12 - vehicule; aparate de locomoție terestră, aeriană sau navală;
- 13 - arme de foc; muniții și proiectile; explozive; focuri de artificii;
- 14 - metale prețioase și aliajele lor și produse din aceste materiale sau placate cu acestea, necuprinse în alte clase; giuvaiergerie, bijuterii, pietre prețioase; ceasornicărie și instrumente pentru măsurarea timpului;
- 15 - instrumente muzicale;
- 16 - hârtie, carton și produse din aceste materiale, necuprinse în alte clase; produse de imprimare; articole pentru legătorie; fotografii; papetărie; adezivi (materiale de lipit) pentru papetărie sau menaj; materiale pentru artiști; pensule; mașini de scris și articole de birou (cu excepția mobilelor); materiale de instruire sau învățământ (cu excepția aparatelor); materiale plastice pentru ambalaj (necuprinse în alte clase); caractere tipografice, clișee;
- 17 - cauciuc, gutapercă, gumă, azbest, mică și produse din aceste materiale necuprinse în alte clase; produse din materiale plastice semiprelucrate; materiale de călăfătuire, etanșare și izolare, conducte flexibile nemetalice;
- 18 - piele și imitații din piele, produse din aceste materiale necuprinse în alte clase; piei de animale; geamantane și valize; umbrele și umbrele de soare; bastoane; bice și articole de șelărie;
- 19 - materiale de construcție nemetalice; conducte rigide nemetalice pentru construcție; asfalt, smoală și bitum; construcții nemetalice transportabile; monumente nemetalice;
- 20 - mobile, oglinzi, rame; produse (necuprinse în alte clase) din lemn, plută, trestie, stuf, răchită, corn, os, fildeș, fanoane de balenă, solzi, ambră, sidex, spumă de mare, înlocuitori ai tuturor acestor materiale sau din materiale plastice;
- 21 - ustensile și recipiente pentru menaj sau bucătărie; piepteni și bureți; perii (cu excepția pensulelor); material pentru perii; material pentru curățare; bureți metalici; sticlă brută

- sau semiprelucrată (cu excepția sticlei de construcție); sticlărie, porțelan și faianță necuprinse în alte clase;
- 22 - frânghii, sfori, plase, corturi, prelate, vele, saci (necuprinse în alte clase); materiale de umplutură (cu excepția cauciucului sau materialelor plastice); materiale textile fibroase brute;
- 23 - fire de uz textil;
- 24 - țesături și produse textile, necuprinse în alte clase; cuverturi de pat; cuverturi de masă;
- 25 - îmbrăcăminte, încălțăminte, articole care servesc la acoperirea capului;
- 26 - dantele și broderii, panglici și șireturi, nasturi, capse și copci, ace și ace cu gămălie; flori artificiale;
- 27 - covoare, preșuri, rogojini, linoleum și alte produse pentru acoperirea podelelor; tapete murale, nu din materiale textile;
- 28 - jocuri, jucării; articole de gimnastică și de sport necuprinse în alte clase; decorațiuni (ornamente) pentru pomul de Crăciun;
- 29 - carne, pește, păsări și vânat; extracte din carne; fructe și legume conservate, congelate, uscate și fierte; jeleuri, dulceturi, compoturi, ouă, lapte și produse lactate; uleiuri și grăsimi comestibile;
- 31 - cereale și produse agricole, horticoale, forestiere, necuprinse în alte clase; animale vii; fructe și legume proaspete; semințe, plante și flori naturale; alimente pentru animale; malț;
- 32 - bere; ape minerale și gazoase și alte băuturi nealcoolice; băuturi din fructe și sucuri de fructe; siropuri și alte preparate pentru fabricarea băuturilor;
- 33 - băuturi alcoolice (cu excepția berii);
- 34 - tutun; articole pentru fumători; chibrituri;
- 35 - publicitate; gestiunea afacerilor comerciale; administrare comercială; lucrări de birou;
- 36 - asigurări; afaceri financiare; afaceri monetare; afaceri imobiliare;
- 37 - construcții; reparații; servicii de instalații;
- 38 - telecomunicații;
- 39 - transport; ambalarea și depozitarea mărfurilor; organizarea călătoriilor;
- 40 - tratament de materiale;
- 41 - educație; instruire; divertisment; activități sportive și culturale;
- 42 - servicii științifice și tehnologice, precum și servicii de cercetare și de creație, referitoare la acestea; servicii de analiză și cercetare industrială; crearea și dezvoltarea hardware și software de calculator;
- 43 - servicii de alimentație publică; servicii de cazare temporară;

- 44 - servicii medicale; servicii veterinare; servicii de igienă și de îngrijire a frumuseții pentru oameni sau animale; servicii de agricultură, horticultură și de silvicultură;
- 45 - servicii juridice; servicii de siguranță pentru protejarea bunurilor și indivizilor; servicii personale și sociale oferite de către terți destinate să satisfacă nevoile indivizilor.
- (531) CFE(5) 02.01.15; 02.01.23; 07.01.06; 07.01.08; 07.01.24; 07.03.11; 26.01.16; 26.01.18; 27.03.15; 27.05.01; 27.05.04.

(111) **24586**
 (151) 2013.09.11
 (181) 2020.09.14
 (210) 027776
 (220) 2010.09.14
 (730) **BUCURIA S.A., MD**
 Str. Columna nr. 162,
 MD-2004, Chișinău, Republica Moldova

(540)

CARMEN

- (511) NCL(9)
- 30 - cafea, ceai, cacao, zahăr, orez, tapiocă, sago, înlocuitori de cafea; făină și preparate făcute din cereale, pâine, produse de patiserie și cofetărie, cu excepția ciocolatei și pralinelor; înghețată, miere, sirop de melasă, drojdie, praf de copt; sare, muștar, oțet, sosuri (condimente); mirodenii; gheață.

(111) **24587**
 (151) 2013.09.13
 (181) 2022.02.16
 (210) 030627
 (220) 2012.02.16
 (730) **VERMODJE S.R.L., societate comercială, MD**
 Str. Ștefan cel Mare nr. 39, bloc A, MD-2088,
 Ghidighici, Chișinău, Republica Moldova

(540)

FILTRUM-STI

- (511) NCL(10)
- 05 - plasturi și materiale pentru pansamente; materiale pentru plombarea dinților și pentru mulaje dentare; fungicide, erbicide.

(111) **24588**
 (151) 2013.09.13
 (181) 2022.02.16
 (210) 030634
 (220) 2012.02.16
 (730) **VERMODJE S.R.L., societate comercială, MD**
 Str. Ștefan cel Mare nr. 39, bloc A, MD-2088,
 Ghidighici, Chișinău, Republica Moldova
 (540)

ANDROVER

(511) NCL(10)
 05 - produse veterinare; produse igienice pentru medicină; substanțe și alimente dietetice de uz medical sau veterinar, alimente pentru sugari; suplimente dietetice pentru oameni și animale; plasturi și materiale pentru pansamente; materiale pentru plombarea dinților și pentru mulaje dentare; dezinfectante; produse pentru distrugerea animalelor dăunătoare; fungicide, erbicide.

(111) **24589**
 (151) 2013.09.13
 (181) 2022.04.18
 (210) 030982
 (220) 2012.04.18
 (730) **ELENA TIMOTINA S.R.L., societate comercială, MD**
 Str. Suveranității nr. 11,
 MD-4901, Glodeni, Republica Moldova
 (540)



(526) Elementele mărcii asupra cărora nu se extinde dreptul exclusiv: "Super", "Pelimeni de casă", "de vită cu porc", "FABRICAT ÎN MOLDOVA", cu excepția executării grafice deosebite.
 (591) Culori revendicate: alb, galben, verde, roșu, albastru-deschis, maro, negru.
 (511) NCL(10)
 30 - pelmeni.
 (531) CFE(5) 02.01.01; 02.01.11; 02.03.11; 04.05.02; 08.07.05; 26.01.14; 26.11.13; 27.05.02; 29.01.15.

(111) **24592**
 (151) 2013.09.13
 (181) 2022.03.26
 (210) 030874
 (220) 2012.03.26
 (730) **OTKRÂTOE AKȚIONERNOE OBȘCESTVO "ALFA-BANK", RU**
 107078, ul. Kalancevskaia nr. 27, Moscova,
 Federația Rusă
 (540)



(526) Elementele mărcii asupra cărora nu se extinde dreptul exclusiv: "Forex", cu excepția executării grafice deosebite.
 (591) Culori revendicate: alb, roșu.
 (511) NCL(10)
 09 - aparate și instrumente nautice, geodezice, optice, de cântărire, de măsurare, de semnalizare, de control (verificare), de siguranță (salvare) și didactice; aparate și instrumente pentru conducerea, distribuția, transformarea, acumularea, reglarea sau comanda curentului electric; suporturi de înregistrare magnetice, discuri acustice; compact-discuri, DVD-uri și alte suporturi de stocare a datelor; mecanisme pentru aparate cu preplată; case înregistratoare, mașini de calculat, echipament pentru prelucrarea informației, calculatoare; software de calculatoare; extinctoare;
 36 - asigurări; afaceri financiare; afaceri monetare; afaceri imobiliare.
 (531) CFE(5) 27.05.19; 27.05.22; 29.01.12.

- (111) **24593**
 (151) 2013.09.13
 (181) 2022.03.26
 (210) 030875
 (220) 2012.03.26
 (730) **ОТКРЪТОЕ АКЦИОНЕРНОЕ ОБЩЕСТВО
 "ALFA-BANK", RU**
 107078, ul. Kalancevskaia nr. 27, Moscova,
 Federația Rusă
 (540)



- (526) Elementele mărcii asupra cărora nu se extinde dreptul exclusiv: "Форекс", cu excepția executării grafice deosebite.
 (591) Culori revendicate: alb, roșu.
 (511) NCL(10)
 09 - aparate și instrumente nautice, geodezice, optice, de cântărire, de măsurare, de semnalizare, de control (verificare), de siguranță (salvare) și didactice; aparate și instrumente pentru conducerea, distribuția, transformarea, acumularea, reglarea sau comanda curentului electric; suporturi de înregistrare magnetice, discuri acustice; compact-discuri, DVD-uri și alte suporturi de stocare a datelor; mecanisme pentru aparate cu preplată; case înregistratoare, mașini de calculat, echipament pentru prelucrarea informației, calculatoare; software de calculatoare; extinctoare;
 36 - asigurări; afaceri financiare; afaceri monetare; afaceri imobiliare.
 (531) CFE(5) 27.05.19; 27.05.22; 28.05.00; 29.01.12.

- (111) **24594**
 (151) 2013.09.14
 (181) 2022.04.18
 (210) 030980
 (220) 2012.04.18
 (730) **ELENA TIMOTINA S.R.L., societate comercială, MD**
 Str. Suveranității nr. 11,
 MD-4901, Glodeni, Republica Moldova

(540)



- (526) Elementele mărcii asupra cărora nu se extinde dreptul exclusiv: "Super", "Pelmeni", „CU GĂINĂ”, cu excepția executării grafice deosebite.
 (591) Culori revendicate: alb, galben, verde, roșu, albastru-deschis, maro, negru.
 (511) NCL(10)
 30 - pelmeni.
 (531) CFE(5) 02.01.11; 02.03.01; 02.03.11; 04.05.02; 04.05.03; 04.05.05; 09.07.19; 20.05.25; 25.01.15; 26.01.14; 26.01.18; 26.04.02; 26.11.08; 27.01.12; 27.05.09; 28.05.00; 29.01.15.

- (111) **24599**
 (151) 2013.09.14
 (181) 2022.08.08
 (210) 031583
 (220) 2012.08.08
 (730) **BELAR-GRUP S.R.L., societate comercială, MD**
 Str. Vasile Alecsandri nr. 54, bloc 1,
 MD-2019, Chișinău, Republica Moldova
 (540)

BELAR

- (511) NCL(10)
 03 - preparate pentru albit și alte substanțe pentru spălat; preparate pentru curățare, lustruire, degresare și șlefuire; produse pentru îngrijirea dinților;
 05 - produse veterinare; produse igienice pentru medicină; substanțe și alimente dietetice de uz medical sau veterinar, alimente pentru sugari; suplimente dietetice pentru oameni și

- animale; plasturi și materiale pentru pansamente; materiale pentru plombarea dinților și pentru mulaje dentare; dezinfectante; produse pentru distrugerea animalelor dăunătoare; fungicide, erbicide;
- 10 - aparate și instrumente chirurgicale, medicale, dentare și veterinare, membre, ochi și dinți artificiali, articole ortopedice; material de sutură;
- 20 - mobile, oglinzi, rame; produse (necuprinse în alte clase) din lemn, plută, trestie, stuf, răchită, corn, os, fildeș, fanoane de balenă, solzi, ambră, sidef, spumă de mare, înlocuitori ai tuturor acestor materiale sau din materiale plastice;
- 35 - publicitate; gestiunea afacerilor comerciale; administrare comercială; lucrări de birou;
- 41 - educație; instruire; divertisment; activități sportive și culturale;
- 44 - servicii medicale; servicii veterinare; servicii de igienă și de îngrijire a frumuseții pentru oameni sau animale; servicii de agricultură, horticultură și de silvicultură.

- (111) **24602**
 (151) 2013.09.05
 (181) 2022.05.24
 (210) 031144
 (220) 2012.05.24
 (730) **VITASANMAX S.R.L., MD**
 Str. Mihai Viteazul nr. 21, bloc 1,
 MD-2004, Chișinău, Republica Moldova
 (540)

Matezzy
 RUBINETTERIE

- (511) NCL(10)
- 06 - metale comune și aliajele lor; materiale de construcție metalice; construcții metalice transportabile; materiale metalice pentru căile ferate; cabluri și fire metalice neelectrice; produse de lăcătușărie și fenererie metalică; tuburi metalice; seifuri; produse metalice necuprinse în alte clase; minereuri;
- 20 - mobile, oglinzi, rame; produse (necuprinse în alte clase) din lemn, plută, trestie, stuf, răchită, corn, os, fildeș, fanoane de balenă, solzi, ambră, sidef, spumă de mare, înlocuitori ai tuturor acestor materiale sau din materiale plastice;
- 21 - ustensile și recipiente pentru menaj sau bucatărie; bureți; material pentru perii; material

pentru curățare; bureți metalici; sticlă brută sau semiprelucrată (cu excepția sticlei de construcție); sticlărie, porțelan și faianță necuprinse în alte clase; toate produsele menționate cu excepția aței dentare.

- (531) CFE(5) 27.05.01; 27.05.10.

- (111) **24603**
 (151) 2013.09.05
 (181) 2022.08.30
 (210) 031685
 (220) 2012.08.30
 (730) **BETTY ICE S.R.L., întreprindere cu capital străin, MD**
 Str. Uzinelor nr. 6 A,
 MD-2023, Chișinău, Republica Moldova
 (540)

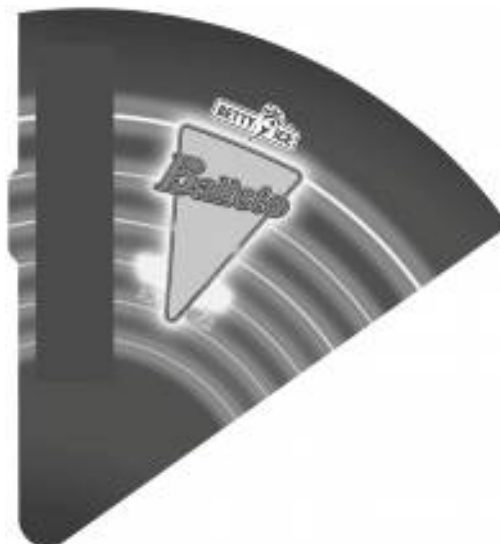

- (526) Elementele mărcii asupra cărora nu se extinde dreptul exclusiv: "TM", "ICE", cu excepția executării grafice deosebite.
- (511) NCL(10)
- 30 - înghețată și produse din înghețată.
- (531) CFE(5) 01.15.07; 01.15.09; 08.01.18; 25.01.15; 25.07.20; 26.03.19; 26.04.18; 26.11.09; 27.05.03.

- (111) **24609**
 (151) 2013.09.30
 (181) 2022.05.11
 (210) 031071
 (220) 2012.05.11
 (730) **COSMOVIS S.R.L., societate comercială, MD**
 Bd. Cuza-Vodă nr. 36, bloc 1, ap. 42,
 MD-2060, Chișinău, Republica Moldova

(540)

ELECTRAL

(511) NCL(10)

05 - produse veterinare; substanțe și alimente dietetice de uz medical sau veterinar, alimente pentru sugari; suplimente dietetice pentru oameni și animale.

(111) **24610**

(151) 2013.09.15

(181) 2022.07.06

(210) 031468

(220) 2012.07.06

(730) **BURCOM GRUP S.R.L., MD**

Str. Ion Creangă nr. 49, bloc 3, ap. 3A,
MD-2064, Chișinău, Republica Moldova

(540)

KOLOSOFF

(511) NCL(10)

29 - fructe și legume conservate, congelate, uscate și fierte; jeleuri, dulcețuri, compoturi, ouă, lapte și produse lactate; uleiuri și grăsimi comestibile;

30 - orez, tapiocă și sago; făină și preparate făcute din cereale; pâine; înghețată; miere, sirop de melasă; drojdie, praf de copt; sare; muștar; oțet, sosuri (condimente); mirodenii; gheață;

31 - animale vii; fructe și legume proaspete; alimente pentru animale; malț.

(111) **24625**

(151) 2013.09.16

(181) 2019.12.23

(210) 033741

(220) 2009.12.23

(310) 2009715087

(320) 2009.06.29

(330) RU

(580) 2013.09.16

(800) 1042934, 2009.12.23, RU

(730) **Baltika Breweries, RU**

3, 6-th Verkhny pereulok, RU -194292
Saint-Petersburg, Federația Rusă

(540)



(591) Culori revendicate: verde-închis, galben, roșu-închis, verde-măsliniu, gri, alb.

(511) NCL(9)

29 - anșoa; arahide prelucrate; fasole conservate; boabe de soia conservate de uz alimentar; bulion; gem de ghimbir; mazăre conservată; produse și gustări gata preparate, în principal din cartofi, nuci, fructe și legume sau din îmbinarea produselor menționate; ciuperci conservate; vânat, cu excepția celui viu; gelatină alimentară; jeleu alimentar; gustări pe bază de fructe; gustări din carne de porc și carne de vită; cârnați; stafide; caviar; caldari uscați; varză murată; sângete; conserve de carne; conserve de legume; conserve de pește; conserve de fructe; concentrate de bulion; cornișoni; crevete, cu excepția celor vii; cremă de unt; crochete; languste, cu excepția celor vii; somon; ceapă conservată; margarină; piccalilli (murături asortate); marmeladă; uleiuri vegetale; unt; midii, cu excepția celor vii; migdale măcinate; moluște, cu excepția celor vii; lapte; lapte de soia (înlocuitor de lapte); pulpă de fructe; carne; carne conservată; carne uscată; carne zvântată; legume conservate; legume uscate; legume procesate; felii prăjite de cartofi; măsline conservate; homari, cu excepția celor vii; nuci de cocos uscate; nuci preparate, inclusiv arahide, migdale, nuci de cedru, fistic, alune; piure de roșii; pateu de ficat; ficat; murături; gemuri; praf de ouă; jambon; produse lactate; alimente pe bază de legume fermentate (kimchi); produse din pește; lapte bătut; păsări, cu excepția celor vii; sos de merișoare (compot); piure de mere; crustacee, cu excepția celor vii; pește, cu excepția celui viu; pește conservat; pește uscat; salate de legume; salate de fructe; slănină; sardine; carne de porc; heringi; frișcă; amestecuri cu conținut de grăsime pentru tartine; suc de roșii pentru gătit; sucuri de legume pentru gătit; carne sărată; cârnați în aluat;

- preparate pentru obținerea bulionului; preparate pentru supă; măruntaie; supe; preparate pentru supe de legume; brânzeturi; tahini (pastă de semințe de susan); tofu; holoturii, cu excepția celor vii; trufe conservate; ton; stridii, cu excepția celor vii; cheag; fileu de pește; cumale; fructe confiate; fructe congelate; fructe conservate; fructe conservate în alcool; fructe fierte; fulgi de cartofi; hummus (pastă de năut); linte conservată; chipsuri din cartofi; chipsuri din fructe; extracte din alge de mare pentru alimente; extracte din carne; ouă;
- 30 - preparate aromatice de uz alimentar; anason în formă de stea; prăjituri; clătite; briose; chifle; vanilină (înlocuitor de vanilie); vanilie (arome); vafe, gofre; fidea; arome de cafea; îndulcitori naturali; lianți pentru cârnați; lianți pentru înghețată; glucoză alimentară; muștar; praf de copt; agenți de îngroșare pentru gătit; gustări pe bază de orez; gustări pe bază de cereale; înlocuitori de cafea; produse de patiserie; paste; pateuri (produse de patiserie); iaurt congelat (înghețate); cacao; produse din cacao; capere; caramele (bomboane); terci alimentar pe bază de lapte; tarte; gluten alimentar; bomboane; cafea; amidon alimentar; biscuiți sărați; orz decojit; porumb măcinat; porumb prăjit; plăcinte cu carne; curcuma de uz alimentar; cușcuș; mâncăruri pe bază de faină; tăiței; gheață alimentară; zahăr candel de uz alimentar; turte din orez; maltoză; fiertură de mălai; marțipan; cremă; miere; lăptișor de matcă de consum uman, cu excepția celui de uz medical; înghețată; faină; muesli; mentă pentru utilizare în cofetărie; cacao cu lapte; cafea cu lapte; băuturi pe bază de cafea; băuturi pe bază de ceai; ciocolată de băut cu lapte; ciocolată de băut; băuturi pe bază de cacao; infuzii, altele decât cele medicinale; ovăz măcinat; ovăz decortecat; nucșoară; drajeuri romboidale (cofetărie); sirop de melasă; piper; prăjiturici uscate (cofetărie); biscuiți; plăcinte; pizza; fondante (cofetărie); floricele de porumb; prafuri pentru înghețată; praline; condimente; produse pentru frăgezit carne, de uz alimentar; produse din cereale; produse de panificație; alimente pe bază de ovăz; propolis de consum uman; turte dulci; mirodenii; budinci; praf pentru prepararea prăjiturilor; ravioli; gumă de mestecat, cu excepția celei de uz medical; orez; rulouri de primăvară; zahăr; semințe de anason; paste pentru prăjituri; produse de cofetărie; bicarbonat de sodiu pentru gătit; malț de consum uman; sare pentru conservarea alimentelor; sare de bucătărie; spaghete; produse de asezonare; produse pentru a stabiliza frișca; pișcoturi, crackere; sushi; sandvișuri; tabbouleh; taco; tapiocă; pastă din boabe de soia (condiment); pastă de migdale; tortillas; tarte; zarzavaturi conservate (condimente); decorațiuni comestibile pentru prăjituri; oțet; fermenți pentru paste; halva; pâine; fulgi de porumb; cicoare (înlocuitori de cafea); ceai; ciocolată; extracte de malț pentru alimentație; esențe pentru alimentație, cu excepția esențelor eterice și a uleiurilor esențiale; ceai cu gheață;
- 31 - portocale; arahide (proaspete); fasole proaspete; struguri proaspeți; mazăre proaspătă; ciuperci proaspete; grăunțe (cereale); icre; boabe crude de cacao; cartofi proaspeți; rădăcini de cicoare; rădăcini de uz alimentar; urzici; porumb; susan; lămâie; ceapă, legume proaspete; praz; măsline proaspete; ovăz; legume proaspete; castraveți; nuci; poșircă (reziduuri de vinificație); ardei iute (plante); citrice; grâu; rubarbă; orez neprelucrat; secară; salată verde; sfeclă; malț pentru berărie și distilerie; zarzavaturi proaspete; trestie de zahăr; trufe proaspete; dovleci; alune; furaje; hamei; cicoare (salată); linte proaspătă; conuri de hamei; bacă, fructe proaspete; orz;
- 32 - aperitive fără alcool; ape; cvas (băuturi nealcoolice); cocteiluri fără alcool; limonade; lapte de arahide (băuturi nealcoolice); băuturi nealcoolice; băuturi izotonice; băuturi nealcoolice pe bază de miere; băuturi pe bază de zer; băuturi nealcoolice pe bază de suc din fructe; lapte de migdale (băuturi); nectare de fructe, nealcoolice; sirop de migdale; bere; bere nealcoolică; prafuri pentru prepararea băuturilor gazoase; sucuri de legume; sucuri de fructe; preparate pentru fabricarea apelor gazoase; preparate pentru fabricarea lichiorurilor; preparate pentru fabricarea apelor minerale; preparate pentru fabricarea băuturilor; musturi; pastile pentru băuturi gazoase; extracte din fructe fără alcool; extracte din hamei pentru fabricarea berii; esențe pentru fabricarea băuturilor;
- 33 - aperitive; arac; brandy, rachiu; vinuri; whisky; votcă; gin; digestive (lichioruri și alcool); cocteiluri; lichioruri; băuturi alcoolice, cu excepția berii; băuturi distilate; hidromel; alcool de mentă; bitter (lichioruri); rom; sake; cidru; alcool din orez; extracte alcoolice; esențe alcoolice;
- 35 - servicii de abonamente la servicii de telecomunicații, pentru terți; agenții de import-export; agenții de informații comerciale; agenții de publicitate; analiza prețului de cost; închiriere de spații publicitare; gestionare de fișiere informatice; prezentare de produse; servicii de transcriere; sondaje de opinie; studii de piață; informații pentru afaceri; informații și sfaturi comerciale pentru consu-

- matori; investigații pentru afaceri; cercetări de piață; consultanță în administrarea și organizarea afacerilor; consultanță profesională în afaceri; paginare în scopuri publicitare; consiliere profesională de afaceri pentru artiști interpreți; servicii de revista presei; reactualizarea materialelor publicitare; prelucrare de texte; organizare de expoziții în scopuri comerciale și publicitare; organizarea târgurilor în scopuri comerciale și publicitare; decorarea vitrinelor; estimare în afaceri comerciale; căutare de informații în fișiere informatice, pentru terți; asistență în administrarea afacerilor; asistență în conducerea întreprinderilor industriale sau comerciale; prezentarea produselor prin toate mijloacele de comunicare pentru vânzarea cu amănuntul; previziuni economice; vânzare prin licitație publică; promovarea vânzărilor pentru terți, inclusiv servicii de vânzări cu ridicata și cu amănuntul; închiriere de timp publicitar în mijloacele de comunicare; închiriere de materiale publicitare; închiriere de automate de vânzare; publicare de texte publicitare; publicitate radio; distribuire de eșantioane; difuzare de materiale publicitare; redactare de texte publicitare; publicitate, inclusiv activități de promovare; publicitate on-line într-o rețea de calculatoare, inclusiv ca nume de domeniu; publicitate prin corespondență; publicitate televizată; reproducere de documente; compilații statistice; compilarea informațiilor în fișiere electronice; date referitoare la afaceri; sistematizarea informațiilor în fișiere electronice; cronică publicitară; administrarea hotelurilor; administrarea comercială a licențelor produselor și a serviciilor pentru terți; prelucrare administrativă de comenzi de marfă; servicii de relații cu publicul; servicii de manechine în scop publicitar sau de promovare a vânzărilor; servicii de aprovizionare pentru terți (achiziție de bunuri și servicii pentru alte întreprinderi); servicii de externalizare (asistență comercială); servicii de fotocopiere; expertize în afaceri;
- 41 - academii (educație); rezervarea de locuri pentru spectacole; înregistrări pe benzi video (filmare); creșe (educație); cultură fizică; servicii de discotecă; postsincronizare; jocuri de noroc; publicare de cărți; informații în materie de educație; informații în materie de recreere; informații în materie de divertisment; studiouri de cinema; servicii de cluburi de sănătate; servicii de cluburi (divertisment sau educație); cluburi de noapte; machetare pentru alte scopuri decât cel publicitar; microfilmare; montajul benzilor video; montaj de programe radiofonice și de televiziune; music-hall; jocuri on-line într-o rețea de calculatoare; furnizarea de publicații electronice, nedescărcabile; cursuri prin corespondență; formare practică (demonstrație); organizare de baluri; organizarea de expoziții în scopuri culturale sau educative; furnizarea articolelor de recreere; furnizare și organizare de jocuri în Internet; organizarea și conducerea de colocvii; organizarea și conducerea de congrese; organizarea și conducerea de conferințe; organizarea și conducerea de concerte, festivaluri; organizarea și conducerea de workshop-uri (educație); organizarea și conducerea de seminare; organizarea și conducerea de simpozioane; organizarea de cursuri de frumusețe; organizare de competiții (educație sau divertisment); organizarea de loterii; servicii de campusuri de vacanță (divertisment); organizarea de spectacole (servicii de impresariat); organizarea de competiții sportive; orientare profesională (consiliere în domeniul educației sau formării); parcuri de distracție; divertisment televizat; exploatarea echipamentelor de karaoke; exploatarea instalațiilor sportive; exploatarea sălilor de jocuri; prezentarea de filme cinematografice; prezentarea de spectacole live; reprezentații teatrale; cronometrarea manifestărilor sportive; producție de filme pe benzi video; producție de filme; închirierea de aparate și accesorii cinematografice; închirierea de stadioane; închirierea de aparatură de iluminat pentru decoruri de teatru sau studiouri de televiziune; închirierea de echipament pentru sport, cu excepția vehiculelor; închirierea de decoruri pentru spectacole; microeditare; publicare electronică on-line a cărților și periodicelor; publicare de texte, altele decât textele publicitare; divertisment radiofonic; divertisment; redactarea de texte, altele decât cele publicitare; planificarea de recepții (divertisment); servicii de compoziție muzicală; exploatarea instalațiilor sportive; exploatarea muzeelor (prezentare, expoziții); servicii de educație; servicii de orchestră; traducere; redactarea de scenarii; servicii de agenții de bilete (divertisment); servicii de studiouri de înregistrare; servicii de formare de imagini digitale; fotografie; fotoreportaje; circuri; producție de spectacole.
- (531) CFE(5) 03.07.06; 05.13.25; 06.07.04; 06.07.25; 24.01.09; 24.01.18; 24.09.01; 25.01.15; 25.07.21; 29.01.15.
-
- (111) **24633**
 (151) 2013.09.27
 (181) 2022.01.11
 (210) 030459
 (220) 2012.01.11
 (310) 85/368,365
 (320) 2011.07.11
 (330) US
 (730) **Cinsay, Inc., a Nevada Corporation, US**
 13355 Noel Road, Suite 400, Dallas,
 Texas 75240, Statele Unite ale Americii

(540)

POWER OF C

(511) NCL(10)

41 - servicii de divertisment, și anume furnizarea accesului la site-uri web care permite distribuirea globală a filmelor artistice și programelor de televiziune de acțiune, aventură, dramă, comedie, romantism, știri, talk show-uri, documentare, spectacole de jocuri, realitate, de groază, științifico-fantastice, sport, acțiune în direct, muzică, cultură, stil de viață, animate și de divertisment pentru copii, utilizând o rețea globală de calculatoare și rețele fără fir.

(111) **24635**

(151) 2013.09.28

(181) 2022.03.29

(210) 030887

(220) 2012.03.29

(730) **BLAGOSLOVITU Corneliu, MD**

Bd. Dacia nr. 44, bloc 2, ap. 95,
MD-2043, Chișinău, Republica Moldova

VISTERNICEANU Octavian, MD

Bd. Dacia nr. 30, bloc 2, ap. 49,
MD-2060, Chișinău, Republica Moldova

(540)



(526) Elementele mărcii asupra cărora nu se extinde dreptul exclusiv: "HD", "STUDIO", cu excepția executării grafice deosebite.

(511) NCL(10)

35 - publicitate; gestiunea afacerilor comerciale; administrare comercială; lucrări de birou;

40 - tratament de materiale;

41 - educație; instruire; divertisment; activități sportive și culturale;

44 - servicii medicale; servicii veterinare; servicii de igienă și de îngrijire a frumuseții pentru oameni sau animale; servicii de agricultură, horticultură și de silvicultură.

(531) CFE(5) 01.01.02; 01.15.09; 02.01.23; 02.01.25; 02.03.23; 02.03.25; 16.03.01; 27.05.02.

(111) **24636**

(151) 2013.09.28

(181) 2021.11.29

(210) 030303

(220) 2011.11.29

(730) **COSTONDOI Vladimir, MD**

Str. Chișinău nr. 3, ap. 32, MD-6521,
Floreni, Anenii Noi, Republica Moldova

POSTICĂ Valeriu, MD

Bd. Dacia nr. 46, ap. 84,
MD-2062, Chișinău, Republica Moldova

(540)



(526) Elementele mărcii asupra cărora nu se extinde dreptul exclusiv: "MUSIC FESTIVAL", cu excepția executării grafice deosebite.

(591) Culori revendicate: verde, negru.

(511) NCL(9)

16 - hârtie, carton și produse din aceste materiale, necuprinse în alte clase; produse de imprimare; articole pentru legătorie; fotografii; papetărie; adezivi (materiale de lipit) pentru papetărie sau menaj; materiale pentru artiști; pensule; mașini de scris și articole de birou (cu excepția mobilelor); materiale de instruire sau învățământ (cu excepția aparatelor); materiale plastice pentru ambalaj (necuprinse în alte clase); caractere tipografice, clișee;

38 - telecomunicații;

39 - organizarea călătoriilor;

41 - educație; instruire; divertisment; activități sportive și culturale.

(531) CFE(5) 27.05.01; 27.05.09; 27.05.10; 29.01.12.

(111) **24637**

(151) 2013.09.26

(181) 2022.04.25

(210) 030995

(220) 2012.04.25

(730) **DULCINELLA S.R.L., societate comercială, MD**

Str. Albișoara nr. 68,
MD-2005, Chișinău, Republica Moldova

(540)



(591) Culori revendicate: ciocolățiu, cafeniu, roșu, bordo, bej, alb.

(511) NCL(10)

35 - publicitate; gestiunea afacerilor comerciale; administrare comercială; lucrări de birou; servicii de comercializare pentru terți prestate de supermarketuri, hipermarketuri, buticuri, magazine, gherete, chioșcuri și tarabe;

43 - servicii de alimentație publică; servicii de cazare temporară.

(531) CFE(5) 02.09.01; 26.01.18; 26.11.13; 27.05.01; 27.05.07; 29.01.15.

(111) **24640**

(151) 2013.09.30

(181) 2022.03.05

(210) 030752

(220) 2012.03.05

(730) **LATURINSKAIA Lidia, MD**Str. Bogdan-Voievod nr. 2, bloc A, ap. 3,
MD-2068, Chișinău, Republica Moldova

(540)



(526) Elementele mărcii asupra cărora nu se extinde dreptul exclusiv: "TAXI", "BETON", cu excepția executării grafice deosebite.

(511) NCL(10)

19 - materiale și produse de construcție nemetalice;

39 - servicii de transport.

(531) CFE(5) 25.07.01; 25.07.04; 26.04.09; 27.05.01.

(111) **24666**

(151) 2013.10.05

(181) 2022.06.05

(210) 031204

(220) 2012.06.05

(730) **URSACHI Oleg, MD**

Drumul Viilor nr. 28, ap. 5,

MD-2021, Chișinău, Republica Moldova

(540)



(526) Elementele mărcii asupra cărora nu se extinde dreptul exclusiv: "wine bar", cu excepția executării grafice deosebite.

(511) NCL(10)

29 - carne, pește, păsări și vânat; extracte din carne; fructe și legume conservate, congelate, uscate și fierte; jeleuri, dulceați, compoturi, ouă, lapte și produse lactate; uleiuri și grăsimi comestibile;

35 - publicitate; gestiunea afacerilor comerciale; administrare comercială; lucrări de birou;

38 - telecomunicații;

43 - servicii de alimentație publică; servicii de cazare temporară.

(531) CFE(5) 07.01.06; 07.01.24; 11.03.02; 27.03.15; 27.05.01; 27.05.10.

(111) **24667**

(151) 2013.10.03

(181) 2022.08.17

(210) 031618

(220) 2012.08.17

(730) **SCORPAN Ion, MD**

Str. Trandafirilor nr. 31, bloc 2, ap. 37,

MD-2038, Chișinău, Republica Moldova

(540)



(511) NCL(10)

- 29 - carne, pește, păsări și vânat; extracte din carne; fructe și legume conservate, congelate, uscate și fierte; jeleuri, dulceați, compoturi, ouă, lapte și produse lactate; uleiuri și grăsimi comestibile;
- 30 - cafea, ceai, cacao și înlocuitori de cafea; orez, tapiocă și sago; făină și preparate făcute din cereale; pâine, produse de patiserie și cofetărie; înghețată; zahăr, miere, sirop de melasă; drojdie, praf de copt; sare; muștar; oțet, sosuri (condimente); mirodenii; gheață;
- 31 - cereale și produse agricole, horticole, forestiere, necuprinse în alte clase; animale vii; fructe și legume proaspete; semințe, plante și flori naturale; alimente pentru animale; malț;
- 32 - bere; ape minerale și gazoase și alte băuturi nealcoolice; băuturi din fructe și sucuri de fructe; siropuri și alte preparate pentru fabricarea băuturilor.
- (531) CFE(5) 03.09.16; 26.04.18; 26.04.19; 27.05.07; 27.05.08; 27.05.17.

(111) **24668**

(151) 2013.10.05

(181) 2022.05.22

(210) 031130

(220) 2012.05.22

(730) **BUSINESS-IMPULS S.R.L., firmă, MD**

Str. Tighina nr. 42,

MD-2001, Chișinău, Republica Moldova

(540)

FLURODINE

(511) NCL(10)

- 03 - preparate pentru albit și alte substanțe pentru spălat; preparate pentru curățare, lustruire, degresare și șlefuire; săpunuri; parfumerie, uleiuri esențiale, cosmetice, loțiuni pentru păr;
- 05 - produse farmaceutice și veterinare; produse igienice pentru medicină; substanțe și alimente dietetice de uz medical sau veterinar, alimente pentru sugari; suplimente dietetice pentru oameni și animale; plasturi și materiale pentru pansamente; materiale pentru plombarea dinților și pentru mulaje dentare; dezinfectante; produse pentru distrugerea animalelor dăunătoare; fungicide, erbicide; toate produsele menționate, cu excepția medicamentelor ce conțin minerale, inclusiv fluor și/sau fluoruri, a preparatelor medicale și/sau farmaceutice pentru profilaxia cariei dentare;
- 21 - ustensile și recipiente pentru menaj sau bucătărie; piepteni și bureți; perii (cu excepția pensulelor); material pentru perii; material pentru curățare; bureți metalici; sticlă brută sau semiprelucrată (cu excepția sticlei de construcție); sticlărie, porțelan și faianță necuprinse în alte clase; toate produsele menționate, cu excepția periștelor de dinți.

(111) **24670**

(151) 2013.10.05

(181) 2022.05.31

(210) 031214

(220) 2012.05.31

(730) **BOLȘACOV Andrei, MD**

Str. Alecu Russo nr. 55, ap. 126,

MD-2044, Chișinău, Republica Moldova

(540)



- (526) Elementele mărcii asupra cărora nu se extinde dreptul exclusiv: "JackPot", cu excepția executării grafice deosebite.
- (511) NCL(10)
- 09 - aparate și instrumente științifice, nautice, geodezice, fotografice, cinematografice, optice, de cântărire, de măsurare, de semnalizare, de control (verificare), de siguranță (salvare) și didactice; aparate și instrumente pentru conducerea, distribuirea, transformarea, acumularea, reglarea sau comanda curentului electric; aparate pentru înregistrarea, transmiterea, reproducerea sunetului sau imaginilor; suporturi de înregistrare magnetice, discuri acustice; compact-discuri, DVD-uri și alte suporturi de stocare a datelor; mecanisme pentru aparate cu preplată; case înregistratoare, mașini de calculat, echipament pentru prelucrarea informației, calculatoare; software de calculatoare; extincatoare; toate produsele menționate, cu excepția aparatelor de joc;
- 28 - jucării; articole de gimnastică și de sport ne cuprinse în alte clase; decorațiuni (ornamente) pentru pomul de Crăciun; toate produsele menționate, cu excepția jocurilor;
- 41 - educație; instruire; divertisment; activități sportive și culturale.
- (531) CFE(5) 01.01.05; 01.01.09; 01.01.10; 25.07.25; 26.02.05; 26.03.06; 26.11.12; 27.05.01; 27.05.11.

- (111) **24677**
 (151) 2013.10.09
 (181) 2021.10.17
 (210) 029972
 (220) 2011.10.17
 (730) **GRAND RESURS S.R.L., întreprindere mixtă, MD**
 Șos. Hîncești nr. 61,
 MD-2028, Chișinău, Republica Moldova
- (540)

Bursa Muncii

- (526) Elementele mărcii asupra cărora nu se extinde dreptul exclusiv: "Bursa Muncii", cu excepția executării grafice deosebite.
- (591) Culori revendicate: albastru, negru.

- (511) NCL(9)
- 35 - publicitate; gestiunea afacerilor comerciale; administrare comercială; lucrări de birou;
- 38 - telecomunicații.
- (531) CFE(5) 02.07.02; 27.05.01; 27.05.08; 29.01.12.

- (111) **24680**
 (151) 2013.10.11
 (181) 2022.08.03
 (210) 031580
 (220) 2012.08.03
 (730) **Alltech, Inc., US**
 3031 Catnip Hill Pike, Nicholasville,
 Kentucky 40356, Statele Unite ale Americii
- (540)

ALLTECH

- (511) NCL(10)
- 01 - fermenți lactici și enzime utilizate la fabricarea hranei pentru animale și vite; aditivi organici de acidificare pentru apa de băut; enzime care contribuie la digestie utilizate la fabricarea hranei pentru animale; substanțe de acidificare pentru nutrețuri utilizate la fabricarea nutrețurilor pentru animale; inhibitori de mucegai pentru hrana pentru vite; aditivi chimici utilizați la fabricarea produselor alcoolice; inhibitori bacterieni utilizați la fabricarea produselor alcoolice și pentru sterilizarea echipamentului de fabricare a alcoolului;
- 31 - alimente pentru animale; hrană pentru animale; hrană mixtă pentru animale; drojdie pentru consum animalier; drojdie utilizată ca hrană pentru animale.

- (111) **24682**
 (151) 2013.10.11
 (181) 2022.10.25
 (210) 032010
 (220) 2012.10.25
 (730) **J. URIACH Y COMPAÑÍA, S.A., ES**
 Pol. Ind. Riera de Caldes, Av. Cami Reial,
 51-57, 08184 Palau-Solità i Plegamans,
 Barcelona, Spania
- (540)

РУПАФИН

(511) NCL(10)
 05 - produse farmaceutice, și anume produse farmaceutice antihistaminice, produse pentru tratamentul rinitei alergice și urticariei.
 (531) CFE(5) 28.05.00.

(111) **24689**
 (151) 2013.10.16
 (181) 2022.07.03
 (210) 031387
 (220) 2012.07.03
 (730) **YUV PHARM S.R.L., întreprindere cu capital străin, MD**
 Bd. Ștefan cel Mare și Sfint nr. 196/2, of. 11,
 MD-2039, Chișinău, Republica Moldova
 (540)

NIMID

НИМИД

(511) NCL(10)
 05 - produse farmaceutice și veterinare; produse igienice pentru medicină; substanțe și alimente dietetice de uz medical sau veterinar, alimente pentru sugari; suplimente dietetice pentru oameni și animale; plasturi și materiale pentru pansamente; materiale pentru plombarea dinților și pentru mulaje dentare.
 (531) CFE(5) 28.05.00.

(111) **24715**
 (151) 2013.10.23
 (181) 2022.05.21
 (210) 031121
 (220) 2012.05.21
 (730) **DRAGAN Demian, MD**
 Str. Nicolae Bălcescu nr. 5,
 MD-2071, Chișinău, Republica Moldova
 (540)



(526) Elementele mărcii asupra cărora nu se extinde dreptul exclusiv: "Preciosa", cu excepția executării grafice deosebite.
 (511) NCL(10)
 33 - băuturi alcoolice (cu excepția berii).
 (531) CFE(5) 26.04.02; 26.04.08; 26.04.18.

(111) **24722**
 (151) 2013.10.17
 (181) 2021.04.04
 (210) 028927
 (220) 2011.04.04
 (730) **VENISA-AUR-M S.R.L., MD**
 Bd. Ștefan cel Mare și Sfint nr. 62,
 MD-2001, Chișinău, Republica Moldova
 (540)

VENISA

ВЕНИСА

(511) NCL(9)
 14 - metale prețioase și aliajele lor și produse din aceste materiale sau placate cu acestea;
 35 - publicitate; gestiunea afacerilor comerciale; administrare comercială; lucrări de birou; comercializarea produselor.
 (531) CFE(5) 28.05.00.

(111) **24723**
 (151) 2013.10.02
 (181) 2021.09.26
 (210) 029896
 (220) 2011.09.26
 (730) **Aktsionerno Droujestvo "BULGARTABAC HOLDING", BG**
 "Graf Ignatiev" Str. 62, BG-1000, Sofia,
 Bulgaria
 (540)



- (526) Elementele mărcii asupra cărora nu se extinde dreptul exclusiv: "G", "GLOBAL", cu excepția executării grafice deosebite.
- (511) NCL(9)
- 34 - tutun, țigări, produse din tutun; articole pentru fumători; chibrituri, brichete.
- (531) CFE(5) 03.03.01; 03.03.17; 24.01.15; 24.01.19; 24.09.01; 25.01.06; 25.03.05; 25.05.02; 26.04.18; 27.05.24.

-
- (111) **24724**
- (151) 2013.10.22
- (181) 2021.11.07
- (210) 030123
- (220) 2011.11.07
- (730) **COSMOVIS S.R.L., societate comercială, MD**
Bd. Cuza-Vodă nr. 36, bloc 1, ap. 42,
MD-2060, Chișinău, Republica Moldova
- (540)

ECORIN

- (511) NCL(9)
- 05 - preparate farmaceutice pentru tratarea și prevenirea bolilor cardiovasculare; produse igienice pentru medicină, cu excepția produselor pentru toaleta intimă (igienă feminină), țesuturilor impregnate cu loțiuni farmaceutice; plasturi și materiale pentru pansamente; materiale pentru plombarea dinților și pentru mulaje dentare; dezinfectante; produse pentru distrugerea animalelor dăunătoare; fungicide, erbicide;
- 35 - publicitate; gestiunea afacerilor comerciale; administrare comercială; lucrări de birou.

-
- (111) **24726**
- (151) 2013.10.02
- (181) 2022.03.21
- (210) 030866
- (220) 2012.03.21
- (730) **Brother Industries, Ltd., JP**
15-1 Naeshiro-cho, Mizuho-ku, Nagoya-shi,
467-8561, Japonia

(540)



- (511) NCL(10)
- 02 - vopsele, firnisuri, lacuri; substanțe de protecție contra ruginii și contra deteriorării lemnului; materiale colorante; mordanți; rășini naturale în stare brută; metale sub formă de foițe și sub formă de pudră pentru pictori, decoratori, tipografi și artiști;
- 07 - mașini și mașini-unelte; motoare (cu excepția motoarelor pentru vehiculele terestre); cuplaje și organe de transmisie (cu excepția celor pentru vehiculele terestre); instrumente agricole, altele decât cele acționate manual; incubatoare pentru ouă; distribuitoare automate;
- 09 - aparate și instrumente științifice, nautice, geodezice, fotografice, cinematografice, optice, de cântărire, de măsurare, de semnalizare, de control (verificare), de siguranță (salvare) și didactice; aparate și instrumente pentru conducerea, distribuirea, transformarea, acumularea, reglarea sau comanda curentului electric; aparate pentru înregistrarea, transmiterea, reproducerea sunetului sau imaginilor; suporturi de înregistrare magnetice, discuri acustice; compact-discuri, DVD-uri și alte suporturi de stocare a datelor; mecanisme pentru aparate cu preplată; case înregistratoare, mașini de calculat, echipament pentru prelucrarea informației, calculatoare; software de calculatoare; extinctoare;
- 16 - hârtie, carton și produse din aceste materiale, necuprinse în alte clase, articole pentru legătorie; papetărie; materiale pentru artiști; pensule, mașini de scris, cartușe de bandă și benzi pentru mașini de tipărit etichete, articole de birou (cu excepția mobilelor); materiale de instruire sau învățământ (cu excepția aparatelor); materiale plastice pentru ambalaj (necuprinse în alte clase); caractere tipografice, clișee.

-
- (111) **24733**
- (151) 2013.10.24
- (181) 2022.11.06
- (210) 032050
- (220) 2012.11.06
- (730) **ROYAL SERVISIS Ltd., BG**
Bd. Kniaz Alexandr Dondukov nr. 34 A, et. 3,
ap. 16, gr. Sofia, raion Oborishe, Bulgaria

(540)



(526) Elementele mărcii asupra cărora nu se extinde dreptul exclusiv: toate cuvintele și cifrele, cu excepția elementelor "GALAXY", "ARGENTIUM" și executării grafice deosebite.

(591) Culori revendicate: argintiu de diferite nuanțe.

(511) NCL(10)

34 - tutun; chibrituri.

(531) CFE(5) 19.03.03; 19.03.24; 26.03.07; 26.04.11; 26.07.17; 26.07.20; 27.05.11; 29.01.04.

(540)



(511) NCL(10)

12 - vehicule; aparate de locomoție terestră, aeriană sau navală;

35 - publicitate; gestiunea afacerilor comerciale; administrare comercială; lucrări de birou;

37 - construcții; reparații, cu excepția reparării, întreținerii și reînnoirii țevilor și containerelor; servicii de instalații;

39 - transport; ambalarea și depozitarea mărfurilor; organizarea călătoriilor;

43 - servicii de alimentație publică; servicii de cazare temporară;

44 - servicii medicale; servicii veterinare; servicii de igienă și de îngrijire a frumuseții pentru oameni sau animale; servicii de agricultură, horticultură și de silvicultură.

(531) CFE(5) 01.13.05; 26.02.03; 26.07.01; 27.05.01.

(111) **24734**

(151) 2013.10.24

(181) 2022.11.28

(210) 032200

(220) 2012.11.28

(730) **REGIA TRANSPORT ELECTRIC, MD**

Str. Mitropolit Dosoftei nr. 146,
MD-2004, Chișinău, Republica Moldova

Lista certificatelor de înregistrare a mărcilor eliberate în noiembrie 2013

Se publică următoarele date: numărul curent, numărul de depozit, data de depozit, numărul de ordine al înregistrării, data înregistrării, clasele conform CIPS, titularul, codul țării conform normei ST.3 OMPI, numărul BOPI în care a fost publicată cererea de înregistrare

Nr. crt.	(210) Nr. de depozit	(220) Data de depozit	(111) Nr. înre- gistrării	(151) Data înregistrării	(511) Clase	(730) Titular, cod ST.3 OMPI	(441) Nr. BOPI	(442/450) Nr. BOPI
1	2	3	4	5	6	7	8	9
1	031727	2012.09.05	24400	2013.09.23	30	Kraft Foods Danmark Intellectual Property ApS, DK	12/2012	
2	029947	2011.10.05	24447	2013.07.19	33	MOLDAGROVIN S.R.L., MD	2/2012	
3	025529	2009.06.24	24490	2013.08.23	32,35	BALABAN INTRAVEST S.R.L., societate comercială, MD	9/2009	
4	031265	2012.06.14	24561	2013.09.06	33	Patrón Spirits International AG, a corporation duly organized and existing under the laws of Switzerland, CH	9/2012	12/2013
5	030524	2012.01.27	24562	2013.09.13	09	CEPOI Victor, MD	5/2012	12/2013
6	031703	2012.09.03	24563	2013.09.11	36	MOLDASIG S.A., MD	12/2012	
7	031758	2012.09.11	24564	2013.09.11	30	Kraft Foods Danmark Intellectual Property ApS, DK	12/2012	
8	031930	2012.10.16	24565	2013.09.12	37	Astercon-Grup S.R.L., MD	12/2012	
9	031949	2012.10.18	24566	2013.09.12	35,36,45	IQVIN S.R.L., MD	1/2013	
10	032203	2012.11.28	24567	2013.09.12	38	REFORMA ART S.R.L., întreprindere cu capital străin, MD	1/2013	
11	031976	2012.10.23	24568	2013.09.13	10,35,44	SUPER-DENT S.R.L., MD	12/2012	
12	032036	2012.11.01	24569	2013.09.13	29,30,35	DANOVA-PRIM S.R.L., MD	12/2012	
13	030623	2012.02.15	24570	2013.09.18	01,02,03,04,05,06,07,08,09,10,11,12,13,14,15,16,17,18,19,20,21,22,23,24,25,26,27,28,29,31,32,33,34,35,36,37,38,39,40,41,42,43,44,45	STILCONSTRUCT S.R.L., societate comercială, MD	4/2012	12/2013
14	031360	2012.07.03	24571	2013.09.09	05	YUV PHARM S.R.L., întreprindere cu capital străin, MD	1/2013	
15	031363	2012.07.03	24572	2013.09.09	05	YUV PHARM S.R.L., întreprindere cu capital străin, MD	1/2013	
16	031365	2012.07.03	24573	2013.09.09	05	YUV PHARM S.R.L., întreprindere cu capital străin, MD	1/2013	
17	031367	2012.07.03	24574	2013.09.09	05	YUV PHARM S.R.L., întreprindere cu capital străin, MD	1/2013	
18	031377	2012.07.03	24575	2013.09.09	05	YUV PHARM S.R.L., întreprindere cu capital străin, MD	1/2013	
19	031380	2012.07.03	24576	2013.09.09	05	YUV PHARM S.R.L., întreprindere cu capital străin, MD	1/2013	
20	031388	2012.07.03	24577	2013.09.17	05	YUV PHARM S.R.L., întreprindere cu capital străin, MD	1/2013	
21	031398	2012.07.03	24578	2013.09.09	05	YUV PHARM S.R.L., întreprindere cu capital străin, MD	1/2013	
22	031403	2012.07.03	24579	2013.09.09	05	YUV PHARM S.R.L., întreprindere cu capital străin, MD	1/2013	
23	031417	2012.07.03	24580	2013.09.09	05	YUV PHARM S.R.L., întreprindere cu capital străin, MD	1/2013	
24	031874	2012.10.04	24581	2013.09.17	35	"TH AKC" Ltd., UA	1/2013	

1	2	3	4	5	6	7	8	9
25	032135	2012.11.16	24583	2013.09.16	35,42	TRACI Galina, MD	1/2013	
26	032188	2012.11.26	24584	2013.09.17	35,42	CEO-GRUP S.R.L., MD	1/2013	
27	032224	2012.11.30	24585	2013.09.19	32,33,35	COSTAVINEX S.R.L., MD	1/2013	
28	027776	2010.09.14	24586	2013.09.11	30	BUCURIA S.A., MD	11/2010	12/2013
29	030627	2012.02.16	24587	2013.09.13	05	VERMODJE S.R.L., societate comercială, MD	4/2012	12/2013
30	030634	2012.02.16	24588	2013.09.13	05	VERMODJE S.R.L., societate comercială, MD	4/2012	12/2013
31	030982	2012.04.18	24589	2013.09.13	30	ELENA TIMOTINA S.R.L., societate comercială, MD	7/2012	12/2013
32	030874	2012.03.26	24592	2013.09.13	09,36	OTKRĂTOE AKȚIONERNOE OBȘCESTVO "ALFA-BANK", RU	6/2012	12/2013
33	030875	2012.03.26	24593	2013.09.13	09,36	OTKRĂTOE AKȚIONERNOE OBȘCESTVO "ALFA-BANK", RU	6/2012	12/2013
34	030980	2012.04.18	24594	2013.09.14	30	ELENA TIMOTINA S.R.L., societate comercială, MD	6/2012	12/2013
35	031583	2012.08.08	24599	2013.09.14	03,05,10,20, 35,41,44	BELAR-GRUP S.R.L., societate comercială, MD	9/2012	12/2013
36	032218	2012.11.29	24600	2013.09.02	29,35,43	ISTRATI Victor, MD	1/2013	
37	032215	2012.11.29	24601	2013.09.05	06,12,35	AUTOCURAT S.R.L., MD	1/2013	
38	031144	2012.05.24	24602	2013.09.05	06,20,21	VITASANMAX S.R.L., MD	7/2012	12/2013
39	031685	2012.08.30	24603	2013.09.05	30	BETTY ICE S.R.L., întreprindere cu capital străin, MD	12/2012	12/2013
40	032191	2012.11.26	24604	2013.09.05	29,31	ALIMER-COMERT S.R.L., societate comercială, MD	1/2013	
41	032221	2012.11.30	24605	2013.09.05	01,02,03,05, 16,21,27,35	Obșcestvo s ogranicennoi otvetstvennostiu "Best Klin", RU	1/2013	
42	032138	2012.11.19	24606	2013.09.07	29,30,31,32	DMITRIEVA Olga, MD	1/2013	
43	032166	2012.11.21	24607	2013.09.07	06,20	NUMINA S.R.L., firmă de producție și comerț, MD	2/2013	
44	032140	2012.11.19	24608	2013.09.12	29,30,31,32	DMITRIEVA Olga, MD	1/2013	
45	031071	2012.05.11	24609	2013.09.30	05	COSMOVIS S.R.L., societate comercială, MD	8/2012	12/2013
46	031468	2012.07.06	24610	2013.09.15	29,30,31	BURCOM GRUP S.R.L., MD	9/2012	12/2013
47	032278	2012.12.10	24611	2013.09.15	32	GUȚU Serghei, MD	2/2013	
48	032237	2012.12.03	24612	2013.09.19	35,38	CUȘNIR Vadim, MD	2/2013	
49	032246	2012.12.06	24613	2013.09.19	35,45	INDIGO GRUP S.R.L., agenție de publicitate, MD	2/2013	
50	032279	2012.12.07	24614	2013.09.19	30,35	SUDZUCKER MOLDOVA S.A., întreprindere mixtă, MD	2/2013	
51	031152	2012.05.25	24615	2013.09.23	03	NICHIFOROV Radion, MD	7/2012	
52	032233	2012.11.30	24616	2013.09.23	05	Abdi Ibrahim İlaç Sanayi ve Ticaret Anonim Şirketi, TR	2/2013	
53	032346	2012.12.18	24617	2013.09.23	05	Genzyme Corporation (a Massachusetts Corporation), US	2/2013	
54	032317	2012.12.18	24618	2013.09.23	38	REFORMA ART S.R.L., întreprindere cu capital străin, MD	2/2013	
55	031759	2012.09.11	24619	2013.09.23	03	Mary Kay Inc., corporație din statul Delaware, US	12/2012	
56	031767	2012.09.12	24620	2013.09.23	03,05	Mary Kay Inc., corporație din statul Delaware, US	12/2012	
57	031768	2012.09.12	24621	2013.09.23	03,05	Mary Kay Inc., corporație din statul Delaware, US	12/2012	
58	031803	2012.09.24	24622	2013.09.23	05	Merck Sharp & Dohme Corp., US	1/2013	
59	031822	2012.09.27	24623	2013.09.23	05	Dow AgroSciences LLC., a Delaware limited liability company, US	1/2013	
60	031903	2012.10.09	24624	2013.09.23	03	Mary Kay Inc., corporație din statul Delaware, US	1/2013	
61	033741	2009.12.23	24625	2013.09.16	29,30,31,32, 33,35,41	Baltika Breweries, RU		12/2013
62	031034	2012.05.03	24626	2013.09.24	05	Alfa Wassermann Hungary Kft., HU	6/2012	

1	2	3	4	5	6	7	8	9
63	031481	2012.07.12	24627	2013.09.18	39	CURARARU Dumitru, MD	9/2012	
64	031761	2012.09.11	24628	2013.09.24	35,38,42	GALUȘCA Vasile, MD DARIE Tudor, MD CIORICI Dumitru, MD GALUȘCA Sergiu, MD	12/2012	
65	031769	2012.09.12	24629	2013.09.24	05	EUROFARMACO S.A., întreprindere cu capital străin, MD	1/2013	
66	031852	2012.10.03	24630	2013.09.25	33	ODAGIU Ștefan, MD	12/2012	
67	031974	2012.10.23	24631	2013.09.24	30	Cuptorul Fermecat S.R.L., MD	12/2012	
68	032083	2012.11.13	24632	2013.09.25	43	ANDRIEȘ Lilian, MD	12/2012	
69	030459	2012.01.11	24633	2013.09.27	41	Cinsay, Inc., a Nevada Corporation, US	7/2012	12/2013
70	030796	2012.03.14	24634	2013.09.27	29	PT. Sinar Mas Agro Resources & Technology Tbk., ID	5/2012	
71	030887	2012.03.29	24635	2013.09.28	35,40,41,44	BLAGOSLOVITU Corneliu, MD VISTERNICEANU Octavian, MD	7/2012	12/2013
72	030303	2011.11.29	24636	2013.09.28	16,38,39,41	COSTONDOI Vladimir, MD POSTICĂ Valeriu, MD	3/2012	12/2013
73	030995	2012.04.25	24637	2013.09.26	35,43	DULCINELLA S.R.L., societate comercială, MD	8/2012	12/2013
74	032314	2012.12.17	24638	2013.09.26	05	WILLOW S.R.L., MD	2/2013	
75	032348	2012.12.18	24639	2013.09.29	09	TAMRON CO., LTD., JP	2/2013	
76	030752	2012.03.05	24640	2013.09.30	19,39	LATURINSKAIA Lidia, MD	4/2012	12/2013
77	031540	2012.07.27	24641	2013.09.26	09,11,35	LEDPARK S.R.L., MD	9/2012	
78	031836	2012.09.21	24642	2013.09.26	35,36,37,38, 39,41,43,44	COJOCARU Andrian, MD	1/2013	
79	031915	2012.10.03	24643	2013.09.30	25,28,35,43	BAGRIN Andrei, MD	1/2013	
80	031185	2012.06.01	24644	2013.09.29	05	Oncolytics Biotech Inc., CA	9/2012	
81	031186	2012.06.01	24645	2013.09.29	05	Oncolytics Biotech Inc., CA	9/2012	
82	031187	2012.06.01	24646	2013.09.29	05	Oncolytics Biotech Inc., CA	9/2012	
83	032286	2012.12.11	24647	2013.09.29	05	Abdi İbrahim İlaç Sanayi ve Ticaret Anonim Şirketi, TR	2/2013	
84	032287	2012.12.11	24648	2013.09.29	05	Abdi İbrahim İlaç Sanayi ve Ticaret Anonim Şirketi, TR	2/2013	
85	032288	2012.12.11	24649	2013.09.29	05	Abdi İbrahim İlaç Sanayi ve Ticaret Anonim Şirketi, TR	2/2013	
86	032289	2012.12.11	24650	2013.09.29	05	Abdi İbrahim İlaç Sanayi ve Ticaret Anonim Şirketi, TR	2/2013	
87	032329	2012.12.14	24651	2013.09.29	36	Western Union Holdings, Inc., a Georgia corporation, US	2/2013	
88	032340	2012.12.17	24652	2013.09.29	05	Abdi İbrahim İlaç Sanayi ve Ticaret Anonim Şirketi, TR	2/2013	
89	032341	2012.12.17	24653	2013.09.29	05	Abdi İbrahim İlaç Sanayi ve Ticaret Anonim Şirketi, TR	2/2013	
90	032342	2012.12.17	24654	2013.09.29	05	Abdi İbrahim İlaç Sanayi ve Ticaret Anonim Şirketi, TR	2/2013	
91	032345	2012.12.18	24655	2013.09.29	05	Genzyme Corporation (a Massachusetts Corporation), US	2/2013	
92	032347	2012.12.18	24656	2013.09.29	05	Genzyme Corporation (a Massachusetts Corporation), US	2/2013	
93	032390	2012.12.24	24657	2013.09.29	34	Tovarystvo z obmezhenoyu vidpovidalnistyu "Lvivska tyutyunova fabryka", UA	2/2013	
94	032391	2012.12.26	24658	2013.09.29	16,35	CARTNORD S.R.L., societate comercială, MD	2/2013	
95	030955	2012.04.12	24659	2013.09.21	16,18,25,35, 39	Asociația patronală din industria ușoară, MD	6/2012	
96	030956	2012.04.12	24660	2013.09.21	16,18,25, 35,39	Asociația patronală din industria ușoară, MD	6/2012	
97	032210	2012.11.27	24661	2013.09.19	03	UNILEVER N.V., NL	2/2013	
98	032241	2012.12.03	24663	2013.09.19	09,38,41	DISCOVERY COMMUNICATIONS, LLC, US	2/2013	

1	2	3	4	5	6	7	8	9
99	032029	2012.10.30	24664	2013.09.30	35,38,41	PRIME TV S.R.L., întreprindere cu capital străin, MD	12/2012	
100	032030	2012.10.30	24665	2013.09.30	35,38,41	PRIME TV S.R.L., întreprindere cu capital străin, MD	12/2012	
101	031204	2012.06.05	24666	2013.10.05	29,35,38,43	URSACHI Oleg, MD	8/2012	12/2013
102	031618	2012.08.17	24667	2013.10.03	29,30,31,32	SCORPAN Ion, MD	10/2012	12/2013
103	031130	2012.05.22	24668	2013.10.05	03,05,21	BUSINESS-IMPULS S.R.L., firmă, MD	8/2012	12/2013
104	031214	2012.05.31	24670	2013.10.05	09,28,41	BOLȘACOV Andrei, MD	9/2012	12/2013
105	032016	2012.10.26	24671	2013.10.07	35,37,39,42	SARCO SERVICE S.R.L., MD	12/2012	
106	032079	2012.11.12	24672	2013.10.07	28	Simba Toys GmbH & Co. KG, DE	12/2012	
107	032080	2012.11.12	24673	2013.10.07	28	DICKIE-SPIELZEUG GmbH & Co. KG, DE	12/2012	
108	031521	2012.07.20	24674	2013.10.08	43	IAȘIN Serghei, MD	11/2012	
109	031576	2012.08.03	24675	2013.10.07	12	GENERAL MOTORS LLC, a limited liability company organized and existing under the laws of the State of Delaware, US	9/2012	
110	031577	2012.08.03	24676	2013.10.07	12	GENERAL MOTORS LLC, a limited liability company organized and existing under the laws of the State of Delaware, US	9/2012	
111	029972	2011.10.17	24677	2013.10.09	35,38	GRAND RESURS S.R.L., întreprindere mixtă, MD	2/2012	12/2013
112	031594	2012.08.07	24678	2013.10.09	25	CRISTINA MOLD-ROM SIMPEX S.R.L., întreprindere cu capital străin, MD	9/2012	
113	031944	2012.10.18	24679	2013.10.11	03	Mary Kay Inc., corporație din statul Delaware, US	1/2013	
114	031580	2012.08.03	24680	2013.10.11	01,31	Alltech, Inc., US	1/2013	12/2013
115	031276	2012.06.15	24681	2013.10.11	33	Patrón Spirits International AG, a corporation duly organized and existing under the laws of Switzerland, CH	9/2012	
116	032010	2012.10.25	24682	2013.10.11	05	J. URIACH Y COMPAÑÍA, S.A., ES	12/2012	12/2013
117	031274	2012.06.15	24683	2013.10.13	33	Patrón Spirits International AG, a corporation duly organized and existing under the laws of Switzerland, CH	9/2012	
118	032024	2012.10.30	24685	2013.10.13	41	ȘCHIOPU Tamara, MD ALBOT Natalia, MD	3/2013	
119	032306	2012.12.13	24686	2013.10.11	03,44	VIORICA-COSMETIC S.A., MD	2/2013	
120	031592	2012.08.06	24687	2013.10.16	09	FIBERHOME TELECOMMUNICATION TECHNOLOGIES CO., LTD., CN	11/2012	
121	031387	2012.07.03	24689	2013.10.16	05	YUV PHARM S.R.L., întreprindere cu capital străin, MD	10/2012	12/2013
122	032212	2012.11.29	24690	2013.10.16	06,12,35	AUTOCURAT S.R.L., MD	1/2013	
123	032037	2012.11.02	24691	2013.10.17	01,02,19	DEUTEK S.A., societate comercială, RO	2/2013	
124	032038	2012.11.02	24692	2013.10.17	01,02,19	DEUTEK S.A., societate comercială, RO	2/2013	
125	032133	2012.11.16	24693	2013.10.16	29	LACTALIS-ALBA S.R.L., companie, întreprindere cu capital străin, MD	2/2013	
126	032362	2012.12.21	24694	2013.10.16	29	LACTALIS-ALBA S.R.L., companie, întreprindere cu capital străin, MD	2/2013	
127	032363	2012.12.21	24695	2013.10.16	29	LACTALIS-ALBA S.R.L., companie, întreprindere cu capital străin, MD	2/2013	
128	032364	2012.12.21	24696	2013.10.16	29	LACTALIS-ALBA S.R.L., companie, întreprindere cu capital străin, MD	2/2013	
129	032365	2012.12.21	24697	2013.10.16	29	LACTALIS-ALBA S.R.L., companie, întreprindere cu capital străin, MD	2/2013	

1	2	3	4	5	6	7	8	9
130	032366	2012.12.21	24698	2013.10.16	29	LACTALIS-ALBA S.R.L., companie, întreprindere cu capital străin, MD	2/2013	
131	032367	2012.12.21	24699	2013.10.16	29	LACTALIS-ALBA S.R.L., companie, întreprindere cu capital străin, MD	2/2013	
132	032368	2012.12.21	24700	2013.10.16	29	LACTALIS-ALBA S.R.L., companie, întreprindere cu capital străin, MD	2/2013	
133	032369	2012.12.21	24701	2013.10.16	29	LACTALIS-ALBA S.R.L., companie, întreprindere cu capital străin, MD	2/2013	
134	032370	2012.12.21	24702	2013.10.16	29	LACTALIS-ALBA S.R.L., companie, întreprindere cu capital străin, MD	2/2013	
135	032371	2012.12.21	24703	2013.10.16	29	LACTALIS-ALBA S.R.L., companie, întreprindere cu capital străin, MD	2/2013	
136	032372	2012.12.21	24704	2013.10.16	29	LACTALIS-ALBA S.R.L., companie, întreprindere cu capital străin, MD	2/2013	
137	032373	2012.12.21	24705	2013.10.16	29	LACTALIS-ALBA S.R.L., companie, întreprindere cu capital străin, MD	2/2013	
138	032374	2012.12.21	24706	2013.10.16	29	LACTALIS-ALBA S.R.L., companie, întreprindere cu capital străin, MD	2/2013	
139	032003	2012.10.25	24709	2013.10.17	05,30,32	JDB International Group Company Limited, VG	2/2013	
140	032052	2012.11.05	24710	2013.10.18	34	PHILIP MORRIS PRODUCTS S.A., CH	1/2013	
141	030437	2012.01.05	24712	2013.10.20	10	Bionime Corporation, CN	3/2013	
142	031935	2012.10.17	24713	2013.10.21	03	Mary Kay Inc., corporație din statul Delaware, US	2/2013	
143	032281	2012.12.07	24714	2013.10.21	25,35	The B.V.D. Licensing Corporation, US	2/2013	
144	031121	2012.05.21	24715	2013.10.23	33	DRAGAN Demian, MD	7/2012	12/2013
145	032154	2012.11.20	24716	2013.10.21	35	eBay Inc., US	1/2013	
146	032248	2012.12.03	24717	2013.10.22	34	Dunhill Tobacco of London Limited, GB	2/2013	
147	032302	2012.12.14	24718	2013.10.22	05,10	FILIP Victor, MD	2/2013	
148	032303	2012.12.14	24719	2013.10.22	05,10	FILIP Victor, MD	2/2013	
149	032311	2012.12.14	24720	2013.10.21	33	MOLDAVSCHII STANDART S.R.L., întreprindere cu capital străin, fabrică de vinuri și divinuri, MD	2/2013	
150	032326	2012.12.14	24721	2013.10.22	34	British American Tobacco (Brands) Inc., US	2/2013	
151	028927	2011.04.04	24722	2013.10.17	14,35	VENISA-AUR-M S.R.L., MD	8/2011	12/2013
152	029896	2011.09.26	24723	2013.10.02	34	Aktionerno Droujestvo "BULGARTABAC HOLDING", BG	11/2011	12/2013
153	030123	2011.11.07	24724	2013.10.22	05,35	COSMOVIS S.R.L., societate comercială, MD	2/2012	12/2013
154	030365	2011.12.19	24725	2013.10.17	20	ANTURAJ NOU S.R.L., MD	3/2012	
155	030866	2012.03.21	24726	2013.10.02	02,07,09,16	Brother Industries, Ltd., JP	5/2012	12/2013
156	032050	2012.11.06	24733	2013.10.24	34	ROYAL SERVISIS Ltd., BG	1/2013	12/2013
157	032200	2012.11.28	24734	2013.10.24	12,35,37,39,43,44	REGIA TRANSPORT ELECTRIC, MD	2/2013	12/2013
158	032936	2013.04.08	24796	2013.11.10	03	VIORICA-COSMETIC S.A., MD	6/2013	
159	031638	2012.08.10	24807	2013.11.12	33	PLĂMĂDEALĂ Vasile, MD	10/2012	

Lista mărcilor reînnoite

Se publică următoarele date: numărul curent, numărul înregistrării reînnoite, data expirării termenului de reînnoire, clasele conform CIPS, titularul și adresa, codul țării conform normei ST.3 OMPI, numerele BOPI în care au fost publicate cererea de înregistrare a mărcii și marca înregistrată

Nr. crt.	(116) Nr. înregistrării reînnoite	(186) Data expirării reînnoirii	(511) Clase	(730) Titular și adresă, cod ST.3 OMPI	(442) Nr. BOPI	(450) Nr. BOPI
1	2	3	4	5	6	7
1	2R 45	2023.10.20	03	COLGATE-PALMOLIVE COMPANY, corporația statului Delaware, US 300 Park Avenue, New York, New York 10022, Statele Unite ale Americii		4-5/1994
2	2R 46	2023.10.20	03	COLGATE-PALMOLIVE COMPANY, corporația statului Delaware, US 300 Park Avenue, New York, New York 10022, Statele Unite ale Americii		4/1994
3	2R 54	2023.10.15	18,25	Playboy Enterprises International, Inc., US 680 North Lake Shore Drive, Chicago, Illinois 60611, Statele Unite ale Americii		4/1994
4	2R 55	2023.10.15	18,25	Playboy Enterprises International, Inc., US 680 North Lake Shore Drive, Chicago, Illinois 60611, Statele Unite ale Americii		4/1994
5	2R 66	2024.01.13	24,25	THE H.D. LEE COMPANY INC., corporație organizată și existentă conform legilor statului Delaware, US 3411 Silverside Road, Wilmington, Delaware, Statele Unite ale Americii		7-8/1994
6	2R 171	2023.11.12	04	SHELL BRANDS INTERNATIONAL AG, CH Baarermaatte, 6340 Baar, Elveția		7-8/1994
7	2R 182	2023.11.12	04	SHELL BRANDS INTERNATIONAL AG, CH Baarermaatte, 6340 Baar, Elveția		7-8/1994
8	2R 183	2023.11.12	04	SHELL BRANDS INTERNATIONAL AG, CH Baarermaatte, 6340 Baar, Elveția		7-8/1994
9	2R 184	2023.11.15	04	SHELL BRANDS INTERNATIONAL AG, CH Baarermaatte, 6340 Baar, Elveția		7-8/1994
10	2R 190	2023.11.17	04	SHELL BRANDS INTERNATIONAL AG, CH Baarermaatte, 6340 Baar, Elveția		7-8/1994
11	2R 191	2023.11.17	04	SHELL BRANDS INTERNATIONAL AG, CH Baarermaatte, 6340 Baar, Elveția		7-8/1994
12	2R 192	2023.11.17	04	SHELL BRANDS INTERNATIONAL AG, CH Baarermaatte, 6340 Baar, Elveția		7-8/1994
13	2R 508	2023.10.18	01,07,09,16	POLAROID CORPORATION, US 1265 Main Street, Waltham, MA 02451, Statele Unite ale Americii		9/1994
14	2R 650	2024.02.07	07	KABUSHIKIKAISHA BARUDAN, JP 20 aza - Tsukagoski, ohaza-jyosuiji, Ichinomiya-shi, Aichi-ken, Japonia		12/1994
15	2R 726	2023.08.11	07,11,16,17	The Singer Company Limited S.ar.I., LU 1, rue des Glacis, L-1628, Luxembourg		12/1994
16	2R 727	2023.08.11	04,06,07,08,09,10,20,21,22,23,24,26,28	The Singer Company Limited S.ar.I., LU 1, rue des Glacis, L-1628, Luxembourg		12/1994
17	2R 742	2023.08.11	04,06,07,08,10,20,21,22,23,24,26,28	The Singer Company Limited S.ar.I., LU 1, rue des Glacis, L-1628, Luxembourg		12/1994
18	2R 749	2023.12.21	04	SHELL BRANDS INTERNATIONAL AG, CH Baarermaatte, 6340 Baar, Elveția		12/1994
19	2R 764	2023.12.16	04	SHELL BRANDS INTERNATIONAL AG, CH Baarermaatte, 6340 Baar, Elveția		12/1994

1	2	3	4	5	6	7
20	2R 765	2023.12.16	04	SHELL BRANDS INTERNATIONAL AG, CH Baarer matte, 6340 Baar, Elveția		12/1994
21	2R 766	2023.12.16	04	SHELL BRANDS INTERNATIONAL AG, CH Baarer matte, 6340 Baar, Elveția		12/1994
22	2R 817	2024.02.15	11	BITZER KÜHLMASCHINENBAU GmbH, DE Eschenbrunnlestrasse, D-71065, Sindelfingen, Germania		1/1995
23	2R 840	2024.02.17	16,36	JPMorgan Chase & Co., US 270 Park Avenue, New York, New York 10017, Statele Unite ale Americii		1/1995
24	2R 1818	2023.07.19	05	Tambrands Inc., US One Procter & Gamble Plaza, Cincinnati, Ohio 45202, Statele Unite ale Americii	1/1995	8/1995
25	2R 2241	2023.10.07	03	The Procter & Gamble Company, US One Procter & Gamble Plaza, Cincinnati, Ohio, Statele Unite ale Americii	4/1995	11/1995
26	2R 2353	2023.10.07	12	HONDA GIKEN KOGYO KABUSHIKI KAISHA, also trading as HONDA MOTOR CO., LTD, JP 1-1, 2-chome, Minami-aoyama, Minato-ku, Tokyo, Japonia		12/1995
27	2R 2354	2023.10.07	12	HONDA GIKEN KOGYO KABUSHIKI KAISHA, also trading as HONDA MOTOR CO., LTD, JP 1-1, 2-chome, Minami-aoyama, Minato-ku, Tokyo, Japonia		12/1995
28	2R 2514	2023.08.26	16,36	Bank of America Corporation (corporația statului Delaware), US 100 North Tryon Street, Charlotte, NC 28255, Statele Unite ale Americii	5/1995	12/1995
29	2R 2641	2023.10.07	12	HONDA GIKEN KOGYO KABUSHIKI KAISHA, also trading as HONDA MOTOR CO., LTD, JP 1-1, 2-chome, Minami-aoyama, Minato-ku, Tokyo, Japonia		1/1996
30	2R 3638	2023.08.26	03	The Procter & Gamble Company, US One Procter & Gamble Plaza, Cincinnati, Ohio, Statele Unite ale Americii	11/1995	4/1996
31	2R 3639	2023.08.26	03	The Procter & Gamble Company, US One Procter & Gamble Plaza, Cincinnati, Ohio, Statele Unite ale Americii	11/1995	4/1996
32	2R 4615	2023.08.26	03	The Procter & Gamble Company, US One Procter & Gamble Plaza, Cincinnati, Ohio, Statele Unite ale Americii	3/1996	5/1997
33	R 9298	2022.02.15	35,41	DINAMO, club central sportiv al Ministerului Afacerilor Interne, MD Str. A. Șciusev nr. 106a, MD-2004, Chișinău, Republica Moldova	10/2002	3/2003
34	R 9679	2023.02.20	33	KAZAYAK-VIN S.A., întreprindere mixtă, MD Str. Lenin nr. 2, MD-6113, Cazaclia, UTA Gagauzia, Republica Moldova	4/2003	9/2003
35	R 10322	2023.01.27	30,33,35, 36,43	DUMPET S.R.L., MD Bd. Ștefan cel Mare și Sfânt nr. 124, MD-2012, Chișinău, Republica Moldova	10/2003	4/2004
36	R 10578	2023.02.07	05,35	NUMEX & CO S.R.L., societate comercială, MD Str. Alecu Russo nr. 1, MD-2068, Chișinău, Republica Moldova	11/2003	6/2004
37	R 10702	2023.05.23	32,33	MAURT S.R.L., MD Str. Costiujeni nr. 8, bloc 3, ap. 63, MD-2019, Chișinău, Republica Moldova	11/2003	6/2004
38	R 10766A	2023.03.07	03	Gianni Versace S.p.A., IT Via Manzoni 38, I-20121 Milano, Italia		3/2013
39	R 10820	2023.05.23	32,33	MAURT S.R.L., MD Str. Costiujeni nr. 8, bloc 3, ap. 63, MD-2019, Chișinău, Republica Moldova	12/2003	7/2004
40	R 10933	2023.06.05	16,35,36, 38,41,42	INFOTAG S.R.L., agenție de presă, MD Str. Mihail Kogălniceanu nr. 76, MD-2009, Chișinău, Republica Moldova	1/2004	8/2004

1	2	3	4	5	6	7
41	R 10976	2023.08.08	33,35,43	ZAO "Mega Vin", RU Str. Strominka nr. 19, korp. 2, 107076, Moscova, Federația Rusă	12/2003	8/2004
42	R 11018	2023.08.06	33	MOLD-NORD S.A., MD Str. Ștefan cel Mare nr. 1, MD-5901, Fălești, Bălți, Republica Moldova	2/2004	9/2004
43	R 11064	2023.08.28	33	UNITED WINE COMPANY S.R.L., întreprindere mixtă, MD Str. Mihai Eminescu nr. 5, MD-2012, Chișinău, Republica Moldova	3/2004	9/2004
44	R 11069	2023.09.03	33	UNITED WINE COMPANY S.R.L., întreprindere mixtă, MD Str. Mihai Eminescu nr. 5, MD-2012, Chișinău, Republica Moldova	3/2004	9/2004
45	R 11077	2023.09.11	16,41	CASA EDITURII TATIANA S.R.L., MD Str. Mihail Kogalniceanu nr. 24, ap. 1 "A", MD-2001, Chișinău, Republica Moldova	3/2004	9/2004
46	R 11140	2023.08.12	05	Menarini International Operations Luxembourg S.A., LU 1, Avenue de la Gare, 1611 Luxembourg, Luxembourg	4/2004	10/2004
47	R 11141	2023.08.12	05	Menarini International Operations Luxembourg S.A., LU 1, Avenue de la Gare, 1611 Luxembourg, Luxembourg	4/2004	10/2004
48	R 11158	2023.08.28	33	UNITED WINE COMPANY S.R.L., întreprindere mixtă, MD Str. Mihai Eminescu nr. 5, MD-2012, Chișinău, Republica Moldova	4/2004	10/2004
49	R 11159	2023.08.28	33	UNITED WINE COMPANY S.R.L., întreprindere mixtă, MD Str. Mihai Eminescu nr. 5, MD-2012, Chișinău, Republica Moldova	4/2004	10/2004
50	R 11184	2023.08.28	03,05	GOJO Industries, Inc., US One GOJO Plaza, Suite 500, Akron, Ohio 44311, Statele Unite ale Americii	4/2004	10/2004
51	R 11325	2023.10.10	32	THE COCA-COLA COMPANY, corporația statului Delaware, US One Coca-Cola Plaza, Atlanta, Georgia 30313, Statele Unite ale Americii	6/2004	11/2004
52	R 11382	2023.09.04	01,02,07, 10,16,40	KONICA MINOLTA, Inc., JP 2-7-2, Marunouchi, Chiyoda-ku, Tokyo, Japonia	6/2004	11/2004
53	R 11673	2023.08.13	20,22,24,37	IAPAA SERVICE S.R.L., MD Str. Alexandr Pușkin nr. 71, MD-6100, Ceadr-Lunga, Republica Moldova	4/2004	1/2005
54	R 11749	2023.08.08	33,35,43	ZAO "Mega Vin", RU Str. Strominka nr. 19, korp. 2, 107076, Moscova, Federația Rusă	9/2004	2/2005
55	R 11840	2023.09.17	01,02,03,04, 05,06,07,08, 09,11,12,13, 14,16,17,18, 19,20,21,22, 24,25,26,27, 28,30,31,32, 33,35,37,39, 40,42,44,45	OBI GmbH & Co. Deutschland KG, DE 42929 Wermelskirchen, Albert-Einstein-Straße 7-9, Germania	10/2004	3/2005
56	R 11845	2023.12.17	09	Raytheon Company, corporație organizată și existentă conform legilor statului Delaware, US 870 Winter Street, Waltham, State of Massachusetts 02451-1449, Statele Unite ale Americii	10/2004	3/2005
57	R 12001	2023.05.29	29,30,31,32	MOLDAGROPRODUCT S.R.L., MD Str. Meșterul Manole nr. 12, MD-2044, Chișinău, Republica Moldova	11/2004	4/2005

1	2	3	4	5	6	7
58	R 12008	2023.09.04	01,02,07,09, 10,16,35,37, 40,41,42	KONICA MINOLTA, INC., JP 2-7-2, Marunouchi, Chiyoda-ku, Tokyo, Japonia	11/2004	4/2005
59	R 12128	2023.12.29	29,30	TIAXIM GRUP S.R.L., MD Str. Paris nr. 53, bloc 1, ap. 65, MD-2051, Chişinău, Republica Moldova	9/2004	5/2005
60	R 12318	2023.10.28	09,38,42	Oracle America, Inc., US 500 Oracle Parkway, Redwood Shores, California 94065, Statele Unite ale Americii	1/2005	6/2005
61	R 12400	2023.12.17	16	CASA EDITURII TATIANA S.R.L., MD Str. Mihail Kogalniceanu nr. 24, ap. 1 "A", MD-2001, Chişinău, Republica Moldova	8/2004	6/2005
62	R 12690	2023.10.29	16,35	ProCredit Bank S.A., bancă comercială, MD Bd. Ştefan cel Mare şi Sfânt nr. 65, of. 901, MD-2001, Chişinău, Republica Moldova	7/2004	10/2005
63	R 13992	2023.10.31	32	SC COCA-COLA ROMANIA S.R.L., RO şos. Bucureşti - Ploieşti Bucharest Business Park, Imobilul A1 nr. 1A, et. 2, sect. 1, 013681, Bucureşti, România	4/2005	9/2006

IV

Indicații geografice, denumiri de origine, specialități tradiționale garantate / Geographical indications, appellations of origin, traditional specialties guaranteed

Protecția juridică a indicațiilor geografice, a denumirilor de origine și a specialităților tradiționale garantate pe teritoriul Republicii Moldova se asigură în temeiul înregistrării lor la AGEPI, în modul stabilit de Legea nr. 66-XVI din 27.03.2008 privind protecția indicațiilor geografice, denumirilor de origine și specialităților tradiționale garantate, sau în baza tratatelor internaționale, inclusiv a acordurilor bilaterale, la care Republica Moldova este parte.

Înregistrarea denumirii de origine sau a indicației geografice generează apariția dreptului de utilizare a acestora. Denumirea de origine și indicația geografică înregistrate nu pot fi cesionate, licențiate și nu pot face obiectul unor drepturi reale.

Orice persoană fizică sau juridică din aria geografică corespunzătoare care produce și/sau prelucrează, și/sau prepară produse în conformitate cu prevederile caietului de sarcini pentru o denumire de origine protejată sau pentru o indicație geografică protejată poate depune la AGEPI o cerere privind acordarea dreptului de utilizare a acesteia.

În prezenta Secțiune se publică: datele privind cererile de înregistrare a indicațiilor geografice, denumirilor de origine, specialităților tradiționale garantate; indicațiile geografice, denumirile de origine și specialitățile tradiționale garantate cărora li s-a acordat protecție pe teritoriul Republicii Moldova; cererile privind acordarea dreptului de utilizare pentru o denumire de origine protejată sau pentru o indicație geografică protejată; datele privind acordarea dreptului de utilizare pentru o denumire de origine protejată sau pentru o indicație geografică protejată; datele privind reînnoirea dreptului de utilizare pentru o denumire de origine protejată sau pentru o indicație geografică protejată.

Legal protection of geographical indications, appellations of origin and traditional specialties guaranteed in the Republic of Moldova shall be afforded on the basis of registration with the AGEPI, as established by Law No. 66-XVI of 27.03.2008 on the Protection of Geographical Indications, Appellations of Origin and Traditional Specialties Guaranteed, or under international treaties, including bilateral agreements, to which the Republic of Moldova is party.

Registration of an appellation of origin or a geographical indication generates the right to use thereof. A registered appellation of origin or a geographical indication may not be assigned, licensed and it may not form a subject matter of any real rights.

Any natural or legal person from the respective geographical area, who produces and/or processes and/or prepares products conforming to the specification for a protected appellation of origin or protected geographical indication, shall be entitled to apply to AGEPI, seeking to be granted the right to use it.

In this Section shall be published: data on applications for registration of geographical indications, appellations of origin, traditional specialties guaranteed; geographical indications, appellations of origin and traditional specialties guaranteed that have been granted protection in the Republic of Moldova; requests for grant of the right to use a protected appellation of origin or a protected geographical indication; data on grant of the right to use a protected appellation of origin or a protected geographical indication; data on renewal of the right to use a protected appellation of origin or a protected geographical indication.

Indicații geografice, denumiri de origine, specialități tradiționale garantate pentru care este solicitată protecție pe teritoriul Republicii Moldova /

Geographical indications, appellations of origin, traditional specialties guaranteed for which protection is sought in the Republic of Moldova

În conformitate cu Legea nr. 66-XVI din 27.03.2008 privind protecția indicațiilor geografice, denumirilor de origine și specialităților tradiționale garantate cererea de înregistrare a unei denumiri de origine, a unei indicații geografice sau a unei specialități tradiționale garantate se depune la AGEPI.

În termen de 3 luni de la data publicării cererii depuse în conformitate cu Legea nr. 66-XVI din 27.03.2008 orice persoană care are un interes legitim este în drept să formuleze o opoziție împotriva acordării protecției / dreptului de utilizare, după caz. Opoziția argumentată va fi prezentată în scris la AGEPI, fiind însoțită de dovada achitării taxei stabilite.

In accordance with Law no. 66-XVI of 27.03.2008 on the Protection of Geographical Indications, Appellations of Origin and Traditional Specialties Guaranteed the application for registration of an appellation of origin, a geographical indication or a traditional specialty guaranteed shall be filed with AGEPI.

Within three months from the date of publication of the application filed in accordance with Law no. 66-XVI of 27.03.2008 any person having a legitimate interest is entitled to file an opposition against the grant of protection / right of use, where appropriate. The reasoned opposition shall be filed in writing with AGEPI, accompanied by the proof of payment of the prescribed fee.

Lista denumirilor de origine pentru care se solicită protecție în Republica Moldova conform Aranjamentului de la Lisabona privind protecția denumirilor de origine a produselor și înregistrarea lor internațională

Se publică următoarele date: numărul curent, numărul înregistrării internaționale, data înregistrării internaționale, țara de origine a denumirii protejate (codul țării conform normei ST.3 OMPI), denumirea de origine a produsului, transliterația / traducerea acesteia, după caz, denumirea produsului

Nr. crt.	Nr. înregistrării	Data înregistrării	Codul țării	Denumirea de origine	Transliterarea/traducerea	Produsul
1	2	3	4	5	6	7
1	AO 0915	2013.04.22	GE	აჭარული ჩლეჩილი	ACHARULI CHLECHILI	cașcaval
2	AO 0916	2013.04.22	GE	იმერული ყველი	IMERULI KVELI	cașcaval
3	AO 0917	2013.04.22	GE	ქართული ყველი	KARTULI KVELI	Cașcaval
4	AO 0918	2013.04.22	GE	მეგრული სულგუნი	MEGRULI SULGUNI	cașcaval
5	AO 0919	2013.04.22	GE	მესხური ჩეჩილი	MESKHURI CHECHILI	cașcaval
6	AO 0920	2013.04.22	GE	სვანური სულგუნი	SVANURI SULGUNI	cașcaval
7	AO 0921	2013.04.22	GE	თუშური გუდა	TUSHURI GUDA	cașcaval

Lista indicațiilor geografice înregistrate

Se publică următoarele date: numărul de ordine al înregistrării, data de depozit a cererii de înregistrare a indicației geografice, data înregistrării, indicația geografică, clasa / produsul, aria geografică delimitată, numărul certificatului privind dreptul de utilizare a indicației geografice, data înregistrării dreptului de utilizare, numărul cererii de dobândire a dreptului de utilizare, data depunerii cererii de dobândire a dreptului de utilizare, valabilitatea certificatului privind dreptul de utilizare a indicației geografice, titularul dreptului de utilizare.

Numărul de ordine al înregistrării:	IG-3
Data de depozit a cererii de înregistrare a indicației geografice:	2012.05.17
Data înregistrării:	2013.11.01
Indicația geografică:	VALUL LUI TRAIAN
Clasa / Produsul:	NCL(10) 33 - vinuri de struguri, inclusiv vinuri albe, roze și roșii; vinuri licoroase tari și de desert; vinuri spumante, vinuri spumante de calitate și vinuri spumante de calitate de tip aromat.
Aria geografică delimitată:	Aria geografică pentru producerea vinurilor cu IGP "Valul lui Traian" se întinde pe un teritoriu geografic delimitat, conform ordinului Ministerului Agriculturii și Industriei Alimentare nr.105 din 10 iunie 2011, și cuprinde localitățile din raioanele Leova, Cantemir, Cahul, Comrat, Ceadîr-Lunga, Taraclia și Vulcănești.
Numărul certificatului privind dreptul de utilizare a indicației geografice:	IG-3/01
Data înregistrării dreptului de utilizare:	2013.11.01
Numărul cererii de dobândire a dreptului de utilizare:	IG-003
Data depunerii cererii de dobândire a dreptului de utilizare:	2012.05.17
Valabilitatea certificatului privind dreptul de utilizare a indicației geografice:	2022.05.17
Titularul dreptului de utilizare:	Asociația Uniunea Vitivinicolă a Regiunii Geografice delimitate VALUL LUI TRAIAN, MD Str. Vasile Alecsandri nr. 82 "A", MD-2012, Chișinău, Republica Moldova

V

Design industrial / Industrial design

Protecția juridică a desenelor și modelelor industriale în Republica Moldova se asigură în modul stabilit de Legea nr. 161-XVI din 12 iulie 2007 privind protecția desenelor și modelelor industriale.

Cererea de înregistrare a desenului sau modelului industrial se depune la AGEPI, personal sau prin reprezentant, de către persoana care dispune de dreptul asupra desenului sau modelului industrial. Cererea trebuie să conțină documentele prevăzute la art. 32(1), (2) din Lege.

Datele privind cererile de înregistrare depuse, desenele și modelele industriale înregistrate, certificatele de înregistrare a desenelor și modelelor industriale eliberate și desenele și modelele industriale reînnoite prin procedura națională se publică în prezenta Secțiune.

Desenele și modelele industriale înregistrate și reînnoite conform Aranjamentului de la Haga, la care Republica Moldova este parte, se publică în Buletinul de Desene și Modele Internaționale ("Bulletin des dessins et modes internationaux / International Designs Bulletin / Boletín de Dibujos y Modelos Internacionales"). Buletinul include atât datele bibliografice în limbile franceză, engleză și spaniolă, cât și reproducerea desenelor și modelelor industriale înregistrate și este expus pe Internet pe site-ul OMPI, accesibil publicului. În BOPI se publică listele acestor desene și modele industriale înregistrate în Republica Moldova, aranjate în ordinea numerelor de înregistrare internațională și a claselor CIDMI, precum și ale celor reînnoite în Republica Moldova, aranjate în ordinea numerelor de înregistrare internațională.

Ponderea semantică a părții verbale ce se conține în desenele sau modelele industriale nu se protejează.

Legal protection of industrial designs in the Republic of Moldova is provided in the mode established by Law No. 161-XVI of July 12, 2007 on the Protection of Industrial Designs.

The industrial design application shall be filed with the AGEPI, in person or through a representative, by the person to whom the right to the industrial design belongs. The application shall contain the documents provided for in Art. 32(1), (2) of the Law.

Data on filed industrial design applications, registered industrial designs, issued industrial design registration certificates, and industrial designs renewed under the national procedure shall be published in this Section.

Industrial designs registered and renewed under the Hague Agreement, to which the Republic of Moldova is party, shall be published in the Bulletin des dessins et modes internationaux / International Designs Bulletin / Boletín de Dibujos y Modelos Internacionales. The Bulletin comprises both bibliographic data in French, English and Spanish and registered industrial design reproductions and is exposed over the Internet on the WIPO site, accessible to the public. In BOPI shall be published the lists of industrial designs registered in the Republic of Moldova, arranged in the order of international registration numbers and ICID classes, as well as of those renewed in the Republic of Moldova, arranged in the order of international registration numbers.

The semantic portion of the verbal part contained in the industrial designs is not protected.

**CODURILE INID PENTRU IDENTIFICAREA DATELOR BIBLIOGRAFICE
REFERITOARE LA DESENE ȘI MODELE INDUSTRIALE, CONFORM NORMEI ST. 80 OMPI**

**LIST OF INID CODES CONCERNING BIBLIOGRAPHIC DATA RELATING
TO INDUSTRIAL DESIGNS, ACCORDING TO WIPO STANDARD ST. 80**

- (11) Numărul certificatului**
Number of the certificate
- (15) Data înregistrării**
Date of the registration
- (18) Data prevăzută de expirare a termenului de valabilitate a înregistrării**
Expected expiration date of the registration
- (20) Numărul desenului și modelului industrial**
Number of the industrial design
- (21) Numărul de depozit**
Number of the application
- (22) Data de depozit**
Date of filing of the application
- (23) Data priorității de expunere**
Date of the exhibition priority
- (28) Numărul de desene și modele industriale**
Number of industrial designs
- (30) Date referitoare la prioritate conform Convenției de la Paris**
Data relating to priority under the Paris Convention
- (31) Numărul cererii prioritare**
Number of the priority application
- (32) Data de depozit a cererii prioritare**
Date of filing of the priority application
- (33) Țara cererii prioritare, codul conform normei ST. 3 OMPI**
Country of the priority application, code according to WIPO Standard ST. 3
- (43) Data publicării cererii de înregistrare a desenului și modelului industrial**
Date of publication of the application for the registration of the industrial design
- (44) Data publicării hotărârii de înregistrare a desenului și modelului industrial**
Date of publication of the decision on registration of the industrial design
- (45) Data eliberării certificatului**
Date of issuance of the certificate
- (46) Data de expirare a termenului de amânare a publicării**
Date of expiration of deferment
- (51) Clasificarea internațională a desenelor și modelelor industriale (clasa și subclasa Clasificării de la Locarno)**
International Classification for Industrial Designs (classes and subclasses of the Locarno Classification)
- (54) Indicarea produsului**
Designation of product
- (55) Reprezentarea desenului și modelului industrial**
Reproduction of the industrial design
- (57) Culorile revendicate**
Indication of colors claimed

- (62) Numărul cererii divizionare
Number of the divisional application
- (71) Numele/denumirea și adresa solicitantului (solicitanților), codul țării conform normei ST. 3 OMPI
Name and address of the applicant(s), code of the country according to WIPO Standard ST. 3
- (72) Numele autorului (autorilor), codul țării conform normei ST. 3 OMPI
Name of the author(s), code of the country according to WIPO Standard ST. 3
- (73) Numele/denumirea și adresa titularului (titularilor), codul țării conform normei ST. 3 OMPI
Name and address of the owner(s), code of the country according to WIPO Standard ST. 3
- (74) Numele mandatarului autorizat
Name of the patent attorney
- (80) Datele de depozit internațional conform Aranjamentului de la Haga
Data related to the international registration of industrial designs under the Hague Agreement

**CODURILE OMPI PENTRU CODIFICAREA TITLURILOR INFORMAȚIILOR
REFERITOARE LA DESENE ȘI MODELE INDUSTRIALE, PUBLICATE
ÎN BULETINUL OFICIAL DE PROPRIETATE INDUSTRIALĂ CONFORM NORMEI ST. 17**

**WIPO CODES ON CODING OF HEADINGS OF ANNOUNCEMENTS CONCERNING
INDUSTRIAL DESIGNS PUBLISHED IN THE OFFICIAL BULLETIN OF INDUSTRIAL
PROPERTY IN ACCORDANCE WITH THE STANDARD ST. 17**

- BA1L** Cereri de înregistrare a desenelor și modelelor industriale publicate
Applications for the registration of published industrial designs
- BA1L** Lista cererilor de înregistrare a desenelor și modelelor industriale publicate, aranjate în ordinea numerelor de înregistrare (semestrial)
List of published applications for the registration of published industrial designs, grouped in accordance with the numerical index (half-yearly)
- BA1L** Lista cererilor de înregistrare a desenelor și modelelor industriale publicate, aranjate în ordinea claselor CIDMI (semestrial)
List of published applications for the registration of published industrial designs, grouped in accordance with the ICID classes (half-yearly)
- FF4L** Lista desenelor și modelelor industriale înregistrate
List of registered industrial designs
- FF4L** Lista desenelor și modelelor industriale înregistrate, aranjate în ordinea numerelor de înregistrare (semestrial)
List of registered industrial designs, grouped according to the numerical index (half-yearly)
- FF4L** Lista desenelor și modelelor industriale înregistrate, aranjate în ordinea claselor CIDMI (semestrial)
List of registered industrial designs, grouped in accordance with the ICID classes (half-yearly)
- FA9L** Lista desenelor și modelelor industriale retrase
List of withdrawn industrial designs
- FC9L** Lista desenelor și modelelor industriale respinse
List of refused industrial designs
- FG4L** Lista certificatelor de înregistrare a desenelor și modelelor industriale eliberate
List of issued industrial design certificates

- FG4L** Lista desenelor și modelelor industriale înregistrate conform Aranjamentului de la Haga, aranjate în ordinea numerelor de înregistrare internațională (lunar, semestrial)
List of industrial designs registered under the Hague Agreement, grouped in accordance with international numerical index (monthly, half-yearly)
- FG4L** Lista desenelor și modelelor industriale înregistrate conform Aranjamentului de la Haga, aranjate în ordinea claselor CIDMI (lunar, semestrial)
List of industrial designs registered under the Hague Agreement, grouped in accordance with the ICID classes (monthly, half-yearly)
- ND4L** Lista desenelor și modelelor industriale reînnoite
List of renewed industrial designs
- ND4L** Lista desenelor și modelelor industriale reînnoite conform Aranjamentului de la Haga
List of industrial designs renewed under the Hague Agreement
- MG4L** Lista titularilor decăzuți din drepturi prin neachitarea taxelor de eliberare a certificatelor de înregistrare a desenelor și modelelor industriale
List of owners deprived of rights by non-payment of fees for issuance of industrial design registration certificates
- MK4L** Lista certificatelor de înregistrare a desenelor și modelelor industriale al căror termen de valabilitate a expirat (inclusiv termenul de grație)
List of industrial design certificates the term of validity of which has expired (including the grace period)
- NF4L** Lista certificatelor de înregistrare a desenelor și modelelor industriale revalidate
List of revalidated industrial design certificates

BA1L Cereri de înregistrare a desenelor și modelelor industriale / Applications for registration of industrial designs

Orice persoană interesată are dreptul să depună la AGEPI opoziții sau observații motivate împotriva înregistrării desenelor sau modelelor industriale în termen de 3 luni de la data publicării acestor cereri în BOPI, dacă este îndeplinită cel puțin una din condițiile prevăzute la art. 26(1) din Legea nr. 161-XVI din 12 iulie 2007 privind protecția desenelor și modelelor industriale.

Cererile de înregistrare a desenelor/modelelor industriale se publică în BOPI în ordinea claselor conform Clasificării de la Locarno.

Any person concerned may file with the AGEPI reasoned oppositions or observations against registration of industrial designs within 3 months following the date of publication of those applications in BOPI, if at least one of the conditions set forth in Art. 26(1) of the Law No. 161-XVI of July 12, 2007 on the Protection of Industrial Designs has been met.

The applications for registration of the industrial designs shall be published in BOPI in the order of classes in accordance with the Locarno Classification.

(51) **LOC (9) CI. 02-02, 03**

(21) f 2013 0042

(22) 2013.04.18

(28) 5

(71)(72) RACOVIȚĂ Daniel, MD

Str. Cornișorului nr. 3, MD-4436, Sadova,

Călărași, Republica Moldova

(54) **Articole de vestimentație, elemente decorative pentru vestimentație**

(55)



1.1



1.2



1.3



1.4

(21) f 2013 0042



2.1



2.2



2.3



3.1



3.2



3.3

(21) f 2013 0042

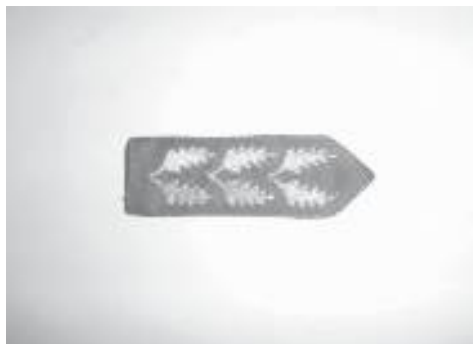

4



5

(51) **LOC (9) Cl. 06-01**

(21) f 2013 0096

(22) 2013.09.25

(28) 15

(71) CONFORT S.R.L., FIRMĂ DE PRODUCȚIE
ȘI COMERȚ, MDStr. Mesager nr. 19, MD-2069,
Chișinău, Republica Moldova

(72) BORȘ Pavel, MD

(54) **Mobilă capitonată**

(55)



1



2.1



2.2



3.1

(21) f 2013 0096



3.2



4.1



4.2



5.1



5.2



6



7



8.1



8.2

(21) f 2013 0096



9.1



9.2

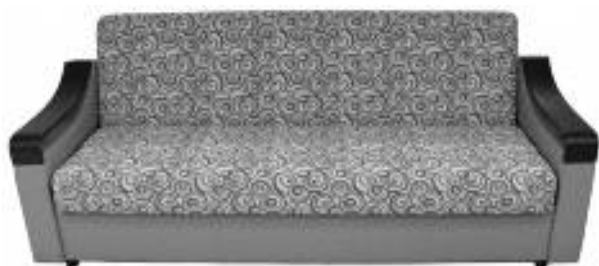

10.1



10.2



11.1



11.2



12.1

(21) f 2013 0096



12.2



13.1



13.2



14.1



14.2

(21) f 2013 0096



15.1



15.2

(51) **LOC (9) Cl. 09-01**

(21) f 2013 0098

(22) 2013.10.04

(28) 1

(71) FABRICA DE STICLĂ DIN CHIȘINĂU,

ÎNTRERINDERE DE STAT, MD

Str. Transnistria nr. 20, MD-2023, Chișinău,
Republica Moldova(54) **Borcan**

(55)



1.1

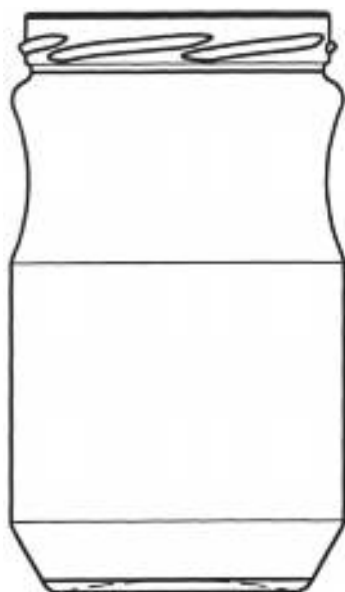

1.2

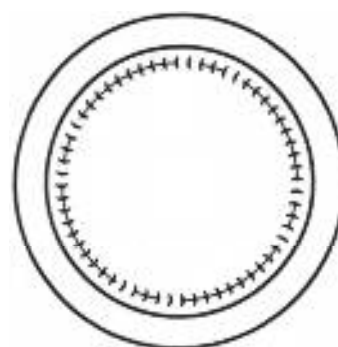

1.3

(51) **LOC (9) Cl. 09-05**

(21) f 2013 0097

(22) 2013.10.02

(28) 4

(71) DEPOFARM S.R.L., MD

Str. Tighina nr. 30, ap. 2, MD-6501,
Anenii Noi, Republica Moldova(54) **Ambalaj**

(55)

(21) f 2013 0097



1.1

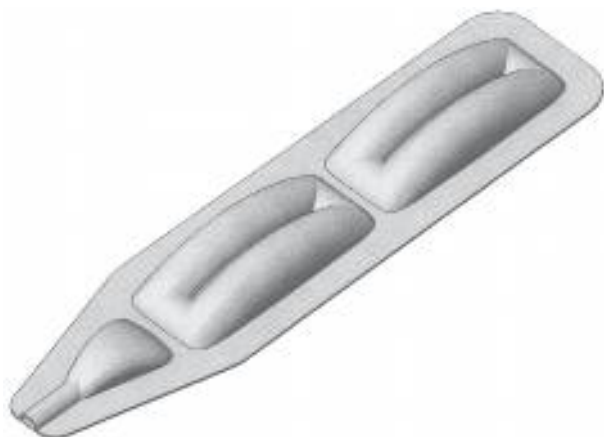

1.2



1.3



1.4

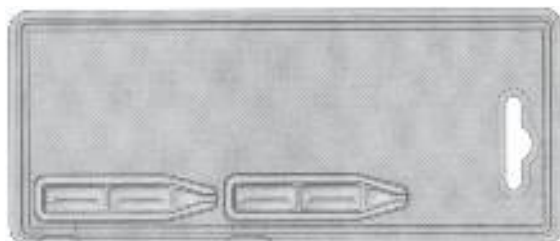

2.1



2.2

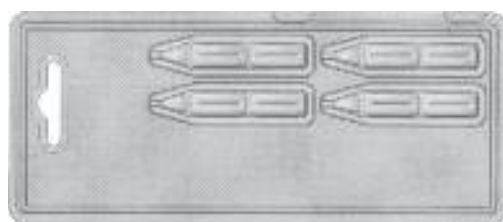

3.1



3.2

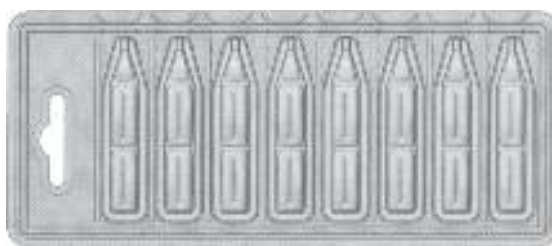

4.1

(21) f 2013 0097



4.2

(51) **LOC (9) CI. 11-02**

(21) f 2013 0099

(22) 2013.10.17

(28) 33

(71)(72) GÎRBU Anatolie, MD

Str. Vasile Alecsandri nr. 4, MD-2091,

Revaca, Chişinău, Republica Moldova

(54) **Suvenire**

(55)

Remarcă: ponderea semantică a părţii verbale nu se protejează.



1



2



3



4

(21) f 2013 0099



5



6



7



8



9

(21) f 2013 0099

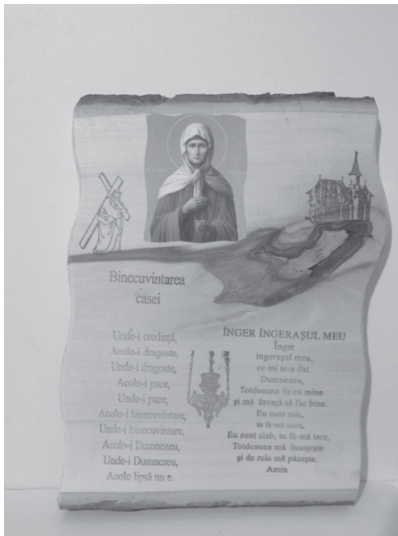

11



13



10



12



14



15

(21) f 2013 0099



17

16

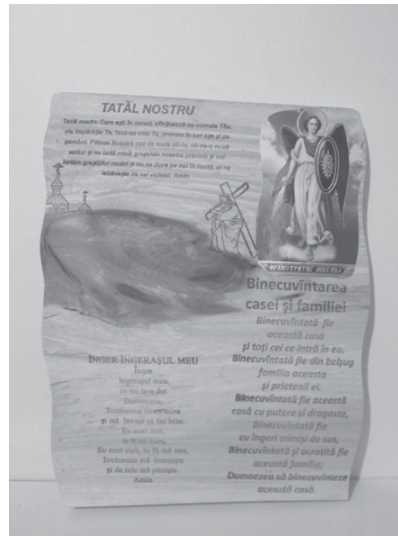

18



19



20



27

(21) f 2013 0099



29

28



30



31



32



33

(51) LOC (9) CI. 11-02
 (21) f 2013 0100
 (22) 2013.10.17
 (28) 32

(71)(72) GÎRBU Anotolie, MD
 Str. Vasile Alecsandri nr. 4, MD-2091,
 Revaca, Chişinău, Republica Moldova
 (54) Suvenire

(55) Remarcă: ponderea semantică a părţii verbale nu se protejează.



1



2



3



4

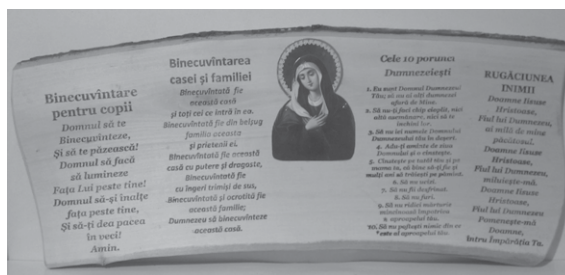

5

(21) f 2013 0100



6



7



8



9



10

(21) f 2013 0100



11



12



13



14

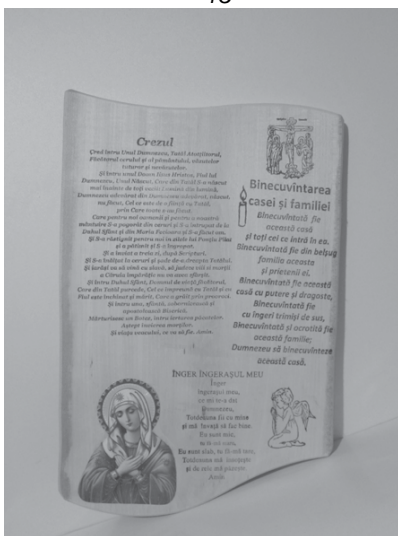

15

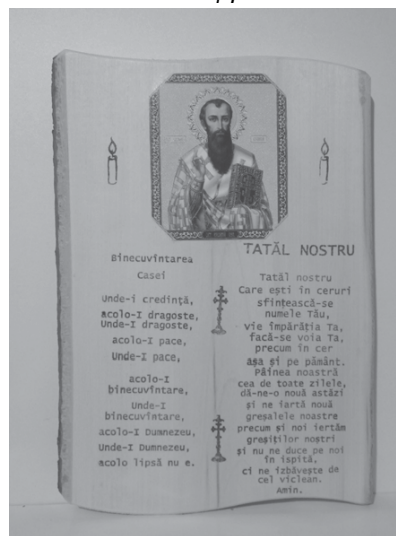

16

(21) f 2013 0100



17



18



19



20

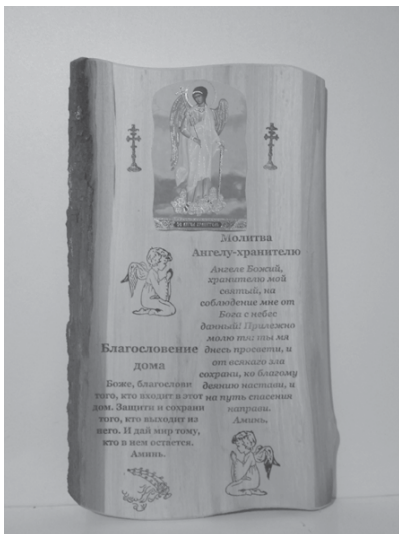

21



22

(21) f 2013 0100



23



24



25

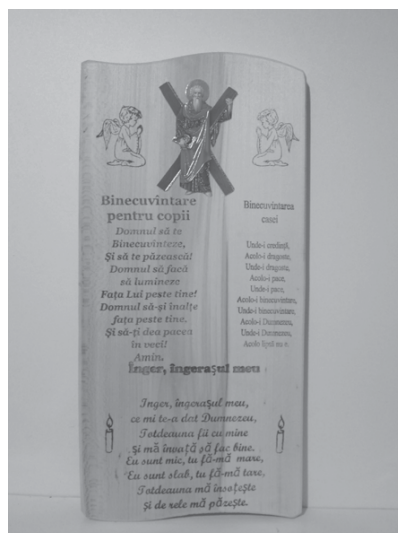

26

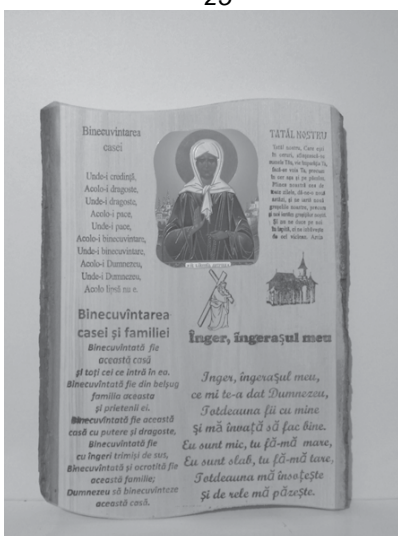

27



28

(21) f 2013 0100



29



30

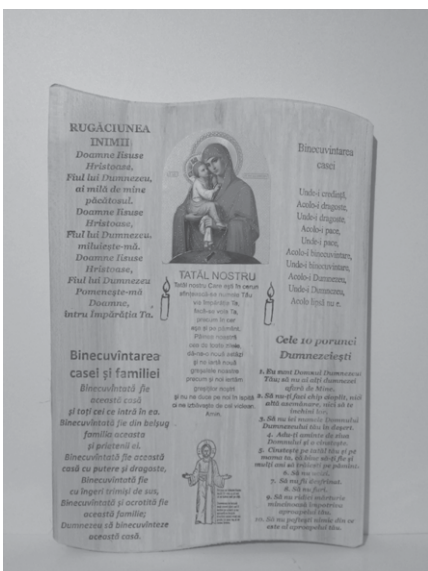

31



32

(51) **LOC (9) CI. 11-02**

(21) f 2013 0101

(22) 2013.10.17

(28) 24

(55)

Remarcă: ponderea semantică a părții verbale nu se protejează.

(71)(72) GÎRBU Anatolie, MD

Str. Vasile Alecsandri nr. 4, MD-2091,

Revaca, Chișinău, Republica Moldova

(54) **Suvenire**

(21) f 2013 0101



1



2

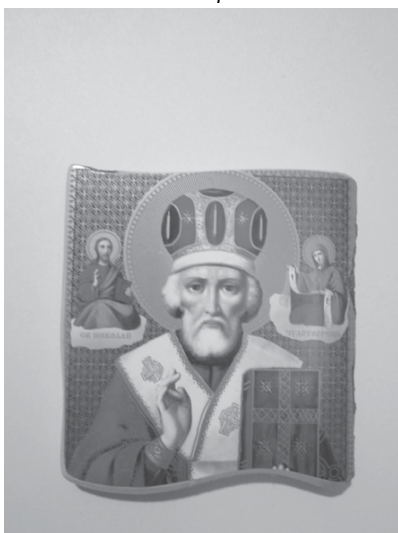

3



4

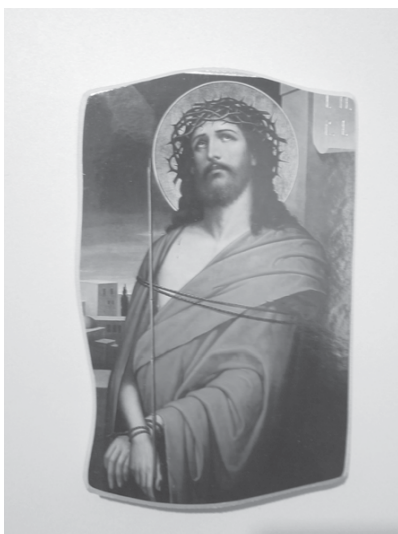

5

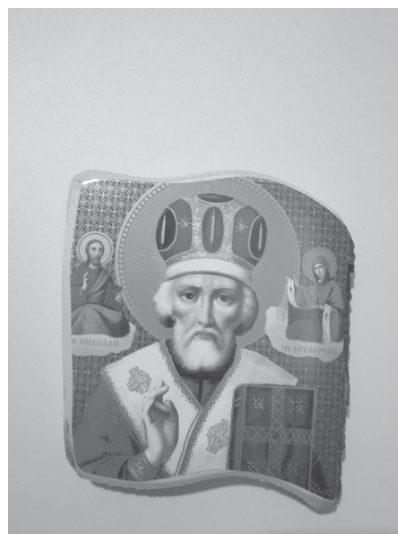

6

(21) f 2013 0101



7



8

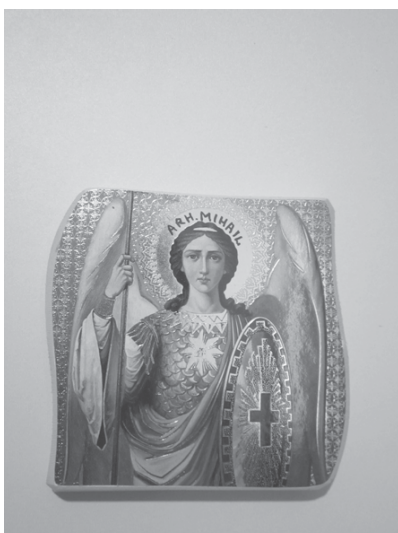

9

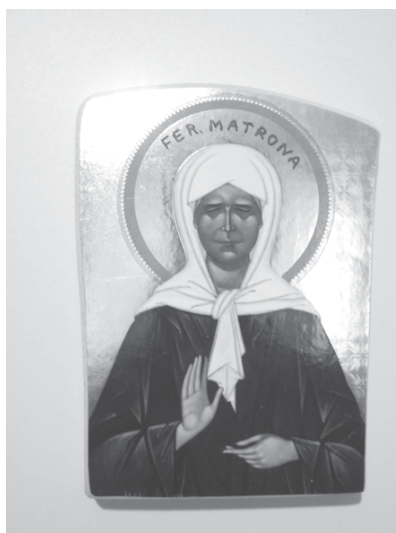

10



11



12

(21) f 2013 0101



13



14



15

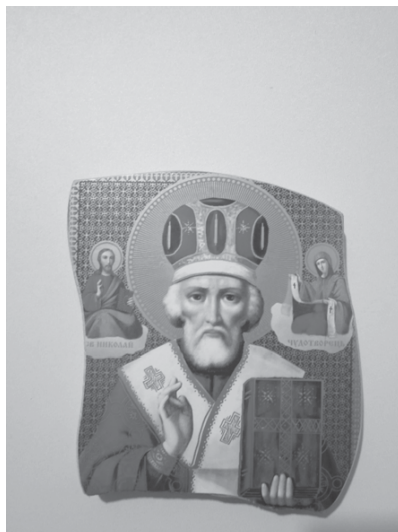

16

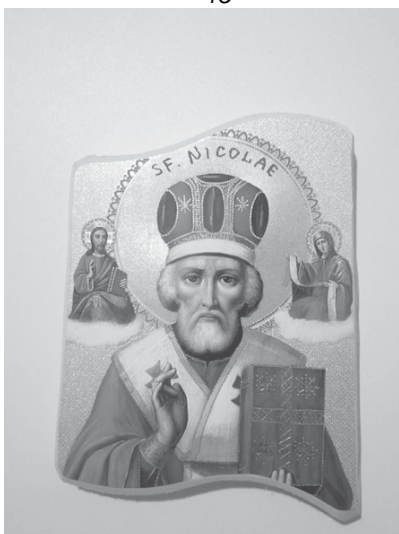

17



18

(21) f 2013 0101



19



20



21



22



23



24

(51) **LOC (9) CI. 11-02**

(21) f 2013 0102

(22) 2013.10.17

(28) 24

(71)(72) GÎRBU Anatolie, MD

Str. Vasile Alecsandri nr. 4, MD-2091,

Revaca, Chişinău, Republica Moldova

(54) **Suvenire**

(55)

Remarcă: ponderea semantică a părții verbale nu se protejează.



1



2



3



4

(21) f 2013 0102



5



6



7



8



9



10

(21) f 2013 0102



11



12



13



14

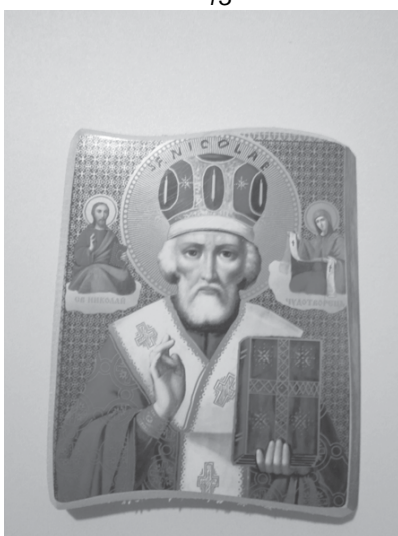

15



16

(21) f 2013 0102



17



18

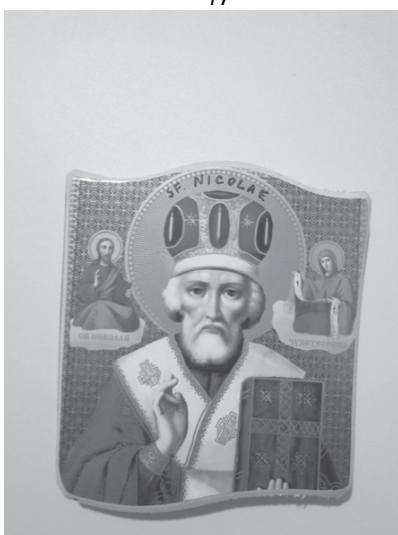

19

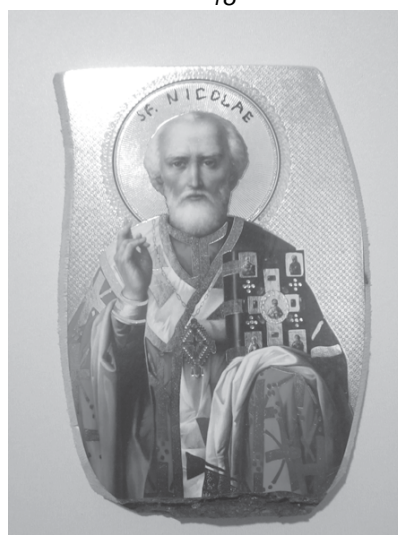

20



21



22

(21) f 2013 0102



23



24

(51) **LOC (9) Cl. 11-02**

(21) f 2013 0103

(22) 2013.10.17

(28) 20

(71)(72) GÎRBU Anotolie, MD

Str. Vasile Alecsandri nr. 4, MD-2091,
Revaca, Chişinău, Republica Moldova(54) **Suvenire**

(55)

Remarcă: ponderea semantică a părții verbale nu se protejează.

1



2

(21) f 2013 0103



3



4

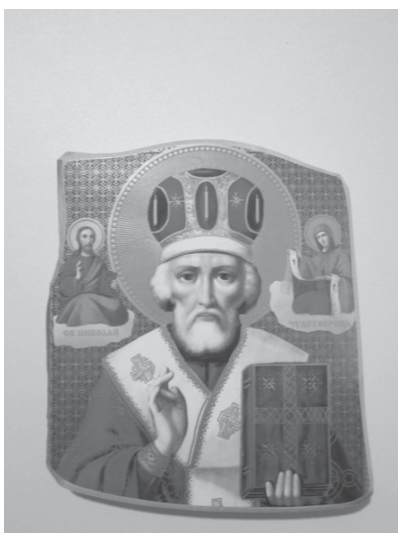

5



6

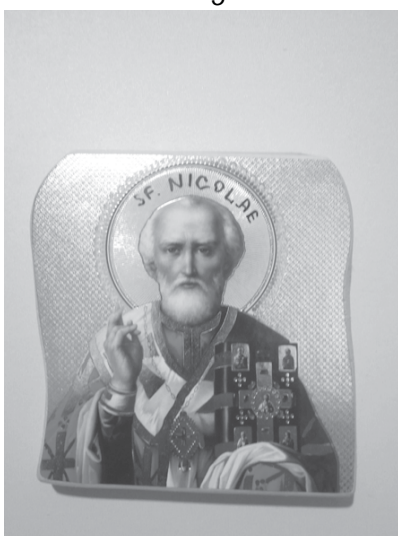

7



8

(21) f 2013 0103



9



10

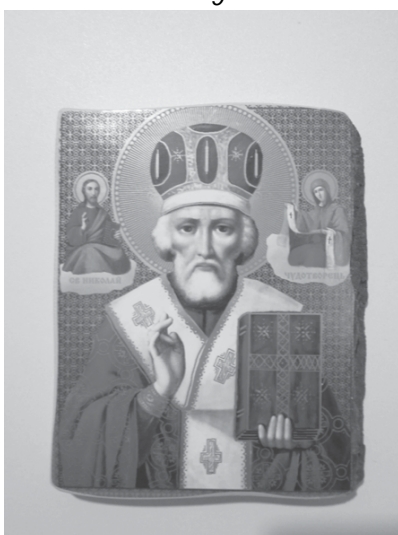

11



12

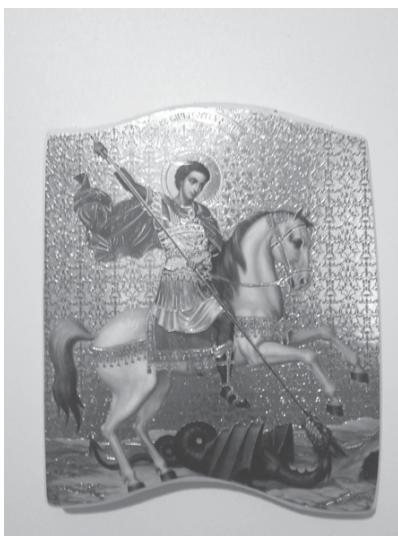

13

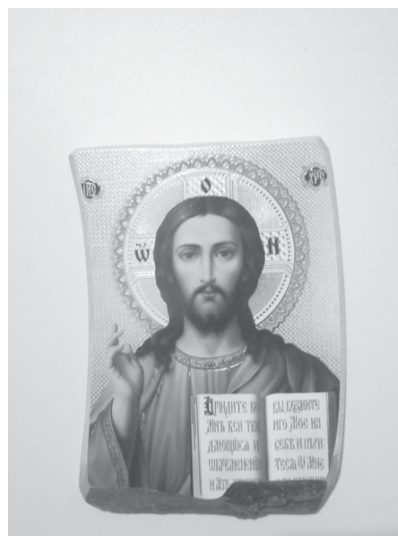

14

(21) f 2013 0103



15



16



17



18



19



20

- (51) **LOC (9) Cl. 19-08**
- (21) f 2013 0094
- (22) 2013.09.03
- (28) 4
- (57) Culori revendicate: desenul 1 - alb, negru, roz, galben, bej, cafeniu;
desenul 2 - alb, negru, verde, galben, bej, cafeniu, mov;
- (71) DRAGNEV Valeriu, MD
Str. Mihai Eminescu nr. 40, ap. 4, MD-2012, Chişinău, Republica Moldova
- (54) **Etichete**
- (55) **Remarcă: ponderea semantică a părții verbale nu se protejează.**



(21) f 2013 0094



2



3

(21) f 2013 0094



4

(51) LOC (9) CI. 19-08

(21) f 2013 0105

(22) 2013.10.21

(28) 4

(57) Culori revendicate: modelul 1 - albastru, galben, alb, negru, verde, roșu, cafeniu; modelul 2 - albastru, galben, verde, alb, roșu, negru, cafeniu;

modelul 3 - galben, negru, roșu, verde, alb, cafeniu;

modelul 4 - albastru, galben, roșu, verde, alb, negru, cafeniu

(71) BEJENARI VALERII, ÎNTRERINDERE INDIVIDUALĂ, MD

Str. Plopilor nr.3/2, MD-2026, Chișinău, Republica Moldova

(54) Etichete

(55)

Remarcă: ponderea semantică a părții verbale nu se protejează.



1

(21) f 2013 0105



2



3



4

(51) **LOC (9) Cl. 25-01**

(21) f 2013 0107

(22) 2013.10.28

(31) RU2013501598

(32) 2013.05.06

(33) RU

(28) 1

(55)

(71) OBSHCHESTVO S OGRANICHENNOI OT-
VETSTVENNOSTYU "PROIZVODSTVEN-
NAYA FIRMA "ALTA - PROFIL", RU
Sirenevy bulvar, 43, komn. 17, 105215,
Moscow, Federația Rusă

(72) TETERYUK Sergey Fedorovich, RU

(74) GLAZUNOV Nicolae

(54) **Placaj pentru fațadă**

(21) f 2013 0105

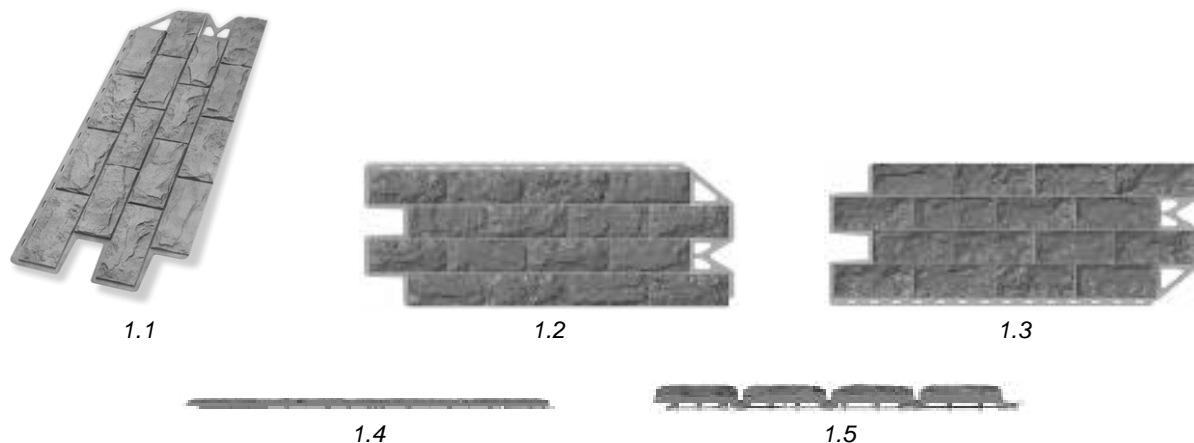
(51) **LOC (9) Cl. 25-01**

(21) f 2013 0108

(22) 2013.10.28

(31) RU2013501599

(32) 2013.05.06

(33) RU

(28) 1

(71) OBSHCHESTVO S OGRANICHENNOI OT-
VETSTVENNOSTYU "PROIZVODSTVEN-
NAYA FIRMA "ALTA - PROFIL", RU
Sirenevy bulvar, 43, komn. 17, 105215,
Moscow, Federația Rusă

(72) TETERYUK Sergey Fedorovich, RU

(74) GLAZUNOV Nicolae

(54) **Placaj pentru fațadă**

(55)

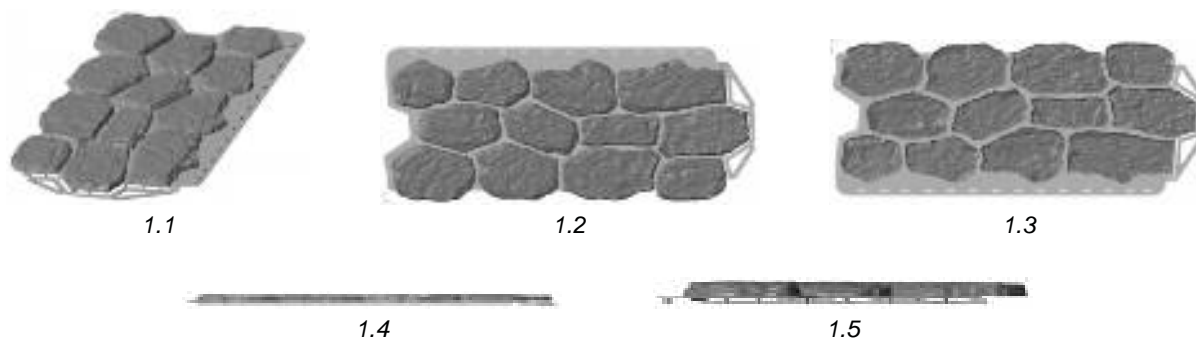
(51) **LOC (9) Cl. 26-05**

(21) f 2013 0058

(22) 2013.06.10

(28) 8

(71)(72) CEBOTARESCU Dumitru, MD
Str. Matei Basarab nr. 2, ap. 82, MD-2068,
Chișinău, Republica Moldova(54) **Lustre**

(55)

(21) f 2013 0058



1.1

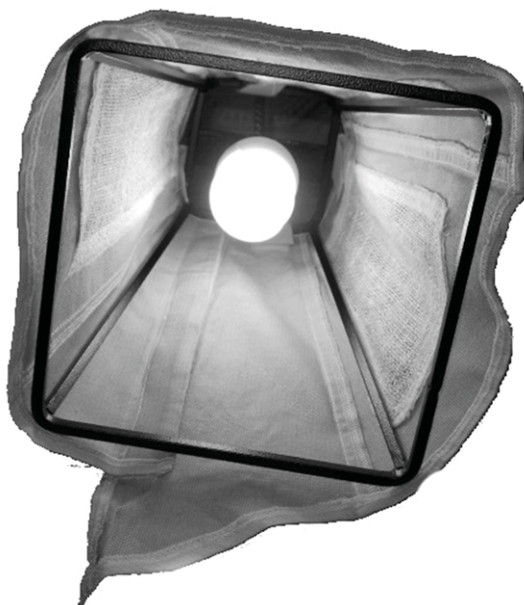

1.2



1.3



1.4



2.1



2.2

(21) f 2013 0058



2.3



2.4



2.5



2.6



2.7



3

(21) f 2013 0058



4.1



4.2



5



6

(21) f 2013 0058



7.1



7.2

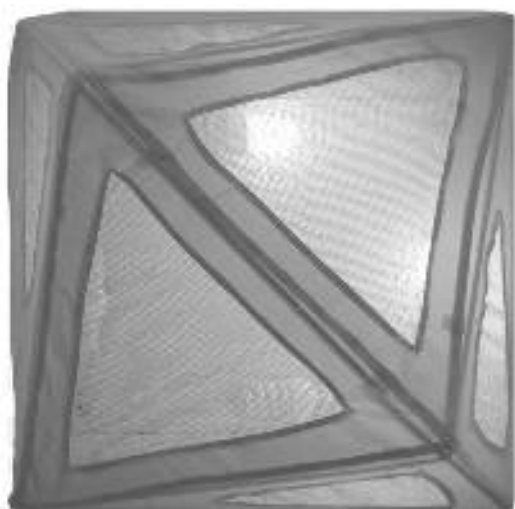

8.1



8.2

(21) f 2013 0058

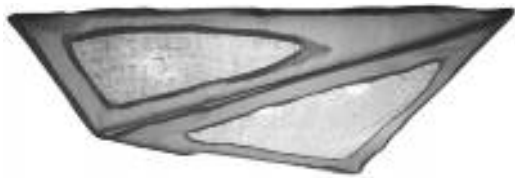

8.3

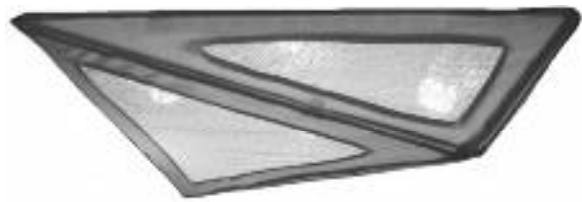

8.4



8.5

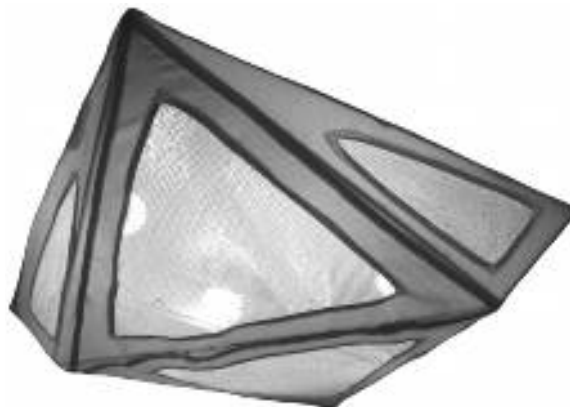

8.6

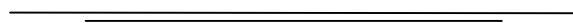

FF4L Lista desenelor și modelelor industriale înregistrate

Se publică următoarele date: numărul curent, numărul certificatului, data înregistrării, data prevăzută de expirare a termenului de valabilitate a înregistrării, numărul de depozit, data de depozit, clasele conform CIDMI, numărul de desene și modele industriale (numărul desenului și modelului industrial), titularul, codul țării conform normei ST.3 OMPI, numărul BOPI în care a fost publicată cererea

Nr. crt.	(11) Nr. certifica- tului	(15) Data înregistrării	(18) Valabilitate	(21) Nr. de depozit	(22) Data de depozit	(51) Clase	(28)(20) Nr. de desene și modele industriale (numărul desenului și modelului industrial)	(73) Titular, cod ST.3 OMPI	(43) Nr. BOPI
1	2	3	4	5	6	7	8	9	10
1	1508	2013.11.22	2018.04.08	f 2013 0036	2013.04.08	11-02	24	GÎRBU Anatolie, MD Str. Vasile Alecsandri nr. 4, MD-2091, Revaca, Chișinău, Republica Moldova	6/2013
2	1509	2013.11.28	2018.04.08	f 2013 0037	2013.04.08	11-02	24	GÎRBU Anatolie, MD Str. Vasile Alecsandri nr. 4, MD-2091, Revaca, Chișinău, Republica Moldova	6/2013
3	1510	2013.11.28	2018.04.08	f 2013 0038	2013.04.08	11-02	25	GÎRBU Anatolie, MD Str. Vasile Alecsandri nr. 4, MD-2091, Revaca, Chișinău, Republica Moldova	6/2013
4	1511	2013.11.14	2018.06.07	f 2013 0054	2013.06.07	11-02	24	GÎRBU Anatolie, MD Str. Vasile Alecsandri nr. 4, MD-2091, Revaca, Chișinău, Republica Moldova	7/2013
5	1512	2013.11.13	2017.11.30	f 2012 0110	2012.11.30	11-05	5	TRANGA Andrei, MD Str. Ion Creangă nr. 14, bloc 1, ap. 1, MD-2069, Chișinău, Republica Moldova	3/2013
6	1513	2013.11.22	2018.03.25	f 2013 0027	2013.03.25	15-03	1	RUSU Liviu , MD Str. Sofia Covalevschi nr. 31, MD-3100, Bălți, Republica Moldova	7/2013
7	1514	2013.11.26	2018.05.23	f 2013 0050	2013.05.23	19-08	2	BUCURIA S.A., MD Str. Columna nr. 162, MD-2004, Chișinău, Republica Moldova	7/2013
8	1515	2013.11.29	2018.04.03	f 2013 0030	2013.04.03	25-03	5 (1, 2, 3, 4, 5)	EROHIN Ruslan, MD Str. Ginta Latină nr. 5, bloc B, ap. 54, MD-2044, Chișinău, Republica Moldova	5/2013
9	1516	2013.11.26	2018.05.31	f 2013 0053	2013.05.31	32-00	2	GUȚU Serghei, MD Str. Ion Neculce nr. 12/1, ap. 85, MD-2064, Chișinău, Republica Moldova	7/2013

FG4L Lista certificatelor de înregistrare a deseneor și modelelor industriale eliberate în noiembrie 2013

Se publică următoarele date: numărul curent, numărul certificatului, clasele conform CIDMI, numărul de depozit, data de depozit, numărul de desene și modele industriale, titularul, codul țării conform normei ST.3 OMPI, numărul BOPI în care a fost publicată înregistrarea

Nr. crt.	(11) Nr. certificatului	(51) Clase	(21) Nr. de depozit	(22) Data de depozit	(28) Nr. de desene și modele industriale	(73) Titular, cod ST.3 OMPI	(44) Nr. BOPI
1	2	3	4	5	6	7	8
1	1479	09-01	f 2012 0058	2012-06-05	1	FABRICA DE STICLĂ DIN CHIȘINĂU, ÎNTREPRINDERE DE STAT, MD	9/2013
2	1482	11-02	f 2013 0007	2013-02-14	24	GÎRBU Anatolie, MD	9/2013
3	1483	11-02	f 2013 0008	2013-02-14	24	GÎRBU Anatolie, MD	9/2013
4	1484	11-02	f 2013 0009	2013-02-20	25	GÎRBU Anatolie, MD	9/2013
5	1485	11-02	f 2013 0010	2013-02-20	24	GÎRBU Anatolie, MD	9/2013
6	1486	28-03	f 2012 0084	2012-08-30	1	CARAUȘ CONSTANTIN, MD	9/2013

ND4L Lista deseneor și modelelor industriale reînnoite

Se publică următoarele date: numărul curent, numărul certificatului, data expirării termenului de reînnoire, numărul de depozit, data de depozit, clasele conform CIDMI, numărul de desene și modele industriale reînnoite, titularul și adresa, codul țării conform normei ST.3 OMPI, numărul BOPI în care a fost publicată înregistrarea

Nr. crt.	(11) Nr. certifica- tului	(18) Data expirării reînnoirii	(21) Nr. de depozit	(22) Data de depozit	(51) Clase	(28) Nr. de desene și modele industriale reînnoite	(73) Titularul și adresa, cod ST.3 OMPI	(44)(45) Nr. BOPI
1	2	3	4	5	6	7	8	9
1	577	2018.04.25	f 2003 0031	2003.04.25	25-02, 03	3	VIJELIOS S.R.L., MD Str. A. Pușkin nr. 22, MD-2012, Chișinău, Republica Moldova	4/2004 1/2005
2	590	2018.10.21	f 2003 0097	2003.10.21	09-01	1	UNITED WINE COMPANY S.R.L., ÎNTEPRINDERE MIXTĂ, MD Str. Mihai Eminescu nr. 5, MD-2012, Chișinău, Republica Moldova	6/2004 3/2005
3	1168	2018.11.13	f 2008 0081	2008.11.13	09-01	1	SICHUAN WENJUN SPIRITS COMPANY LIMITED, CN No. 33, East Ring Road, Linqiong Town, Qionglai City, Chengdu City, Sichuan Province, China	2/2009 10/2009 2/2010

FG4L Lista desenelor și modelelor industriale înregistrate în Republica Moldova conform Aranjamentului de la Haga, aranjate în ordinea numerelor de înregistrare internațională

Se publică următoarele date: numărul curent, numărul înregistrării internaționale, data înregistrării internaționale, data priorității, titularul, codul țării conform normei ST.3 OMPI, denumirea desenului și modelului industrial, clasele conform CIDMI, numărul de desene și modele industriale, data prevăzută de expirare a termenului de valabilitate a înregistrării, numărul Buletinului de Desene și Modele Internaționale (IDB) în care a fost publicată cererea de înregistrare

Nr. crt.	(11) Nr. înregistrării	(15) Data înregistrării (23)(30) Prioritate	(73) Titular, cod ST.3 OMPI	(54) Denumirea desenului și modelului industrial	(51) Clase	(28) Nr. de desene și modele industriale	(18) Valabilitate	Nr. IDB
1	2	3	4	5	6	7	8	9
1	DM/078724	2012.07.16	ALFRED KÄRCHER GMBH & CO. KG, DE	Aspiratoare cu abur / Steam Cleaners / Nettoyeurs à vapeur	15-05	9	2017.07.16	28/2013
2	DM/079398	2012.10.05	COMPAGNIE DES MONTRES MARVIN SA (MARVIN WATCH CO LTD), CH	Ceas de mână / Wristwatch / Montre-bracelet	10-02	1	2017.10.05	13/2013
3	DM/079448	2012.11.06	SWATCH AG (SWATCH SA) (SWATCH LTD.), CH	Ceas de mână / Wristwatch / Montre-bracelet	10-02	1	2017.11.06	18/2013
4	DM/079550	2012.11.21	SWATCH AG (SWATCH SA) (SWATCH LTD.), CH	Ceasuri de mână / Wristwatches / Montres-bracelets	10-02	2	2017.11.21	20/2013
5	DM/079592	2012.11.21	SWATCH AG (SWATCH SA) (SWATCH LTD.), CH	Ceas de mână / Wristwatch / Montre-bracelet	10-02	1	2017.11.21	20/2013
6	DM/079601	2012.11.21	SWATCH AG (SWATCH SA) (SWATCH LTD.), CH	Ceasuri de mână cu display digital / Wristwatches with digital display / Montres-bracelets à affichage digital	10-02	7	2017.11.21	20/2013
7	DM/079607	2012.11.21	SWATCH AG (SWATCH SA) (SWATCH LTD.), CH	Ceas de mână / Wristwatch / Montre-bracelet	10-02	1	2017.11.21	20/2013
8	DM/079663	2012.12.03	ETA SA MANUFACTURE HORLOGÈRE SUISSE, CH	Ceasuri de mână / Wristwatches / Montres-bracelets	10-02	14	2017.12.03	22/2013
9	DM/079965	2013.01.15	SWATCH AG (SWATCH SA) (SWATCH LTD.), CH	Vitrine / Display units / Présentoirs	20-02	3	2018.01.15	28/2013
10	DM/079999	2013.01.25	SWATCH AG (SWATCH SA) (SWATCH LTD.), CH	Vitrine / Display units / Présentoirs	20-02	3	2018.01.25	29/2013
11	DM/080253	2013.01.11	THE SWATCH GROUP MANAGEMENT SERVICES AG (THE SWATCH GROUP MANAGEMENT SERVICES SA) (THE SWATCH GROUP MANAGEMENT SERVICES LTD), CH	Pandantive; brățări; brățări cu încuietoare; cercei; inele; colier / Pendants; bracelets; bracelet with clasp; earrings; finger rings; necklace / Pendentifs; bracelets; bracelet avec fermoir; boucles d'oreilles; bagues; collier	11-01	19	2018.01.11	27/2013

1	2	3	4	5	6	7	8	9
12	DM/080399	2013.03.14	BLANCPAIN SA, CH	Ceasuri / Watches / Montres	10-02	3	2018.03.14	13/2013
13	DM/081328	2012.12.13	LLOYD KLEIVENE, NO	Bijuterie / Jewellery / Article de bijouterie	11-01	1	2017.12.13	29/2013
14	DM/081457	2013.06.11 2013.01.11, 002165266, EM	INTERSNACK GROUP GMBH & CO. KG, DE	Biscuiți / Crackers / Crackers	01-01	4	2018.06.11	32/2013

FG4L Lista desenelor și modelelor industriale înregistrate în Republica Moldova conform Aranjamentului de la Haga, aranjate în ordinea claselor CIDMI

Se publică următoarele date: clasele, numărul înregistrării internaționale, data înregistrării internaționale, data priorității, titularul, codul țării conform normei ST.3 OMPI, denumirea desenului și modelului industrial, numărul de desene și modele industriale, data prevăzută de expirare a termenului de valabilitate a înregistrării, numărul Buletinului de Desene și Modele Internaționale (IDB) în care a fost publicată cererea de înregistrare

(51) Clase	(11) Nr. înregistrării	(15) Data înregistrării (23)(30) Prioritate	(73) Titular, cod ST.3 OMPI	(54) Denumirea desenului și modelului industrial	(28) Nr. de desene și modele industriale	(18) Valabilitate	Nr. IDB
1	2	3	4	5	6	7	8
01-01	DM/081457	2013.06.11 2013.01.11, 002165266, EM	INTERSNACK GROUP GMBH & CO. KG, DE	Biscuiți / Crackers / Crackers	4	2018.06.11	32/2013
10-02	DM/079398	2012.10.05	COMPAGNIE DES MONTRES MARVIN SA (MARVIN WATCH CO LTD), CH	Ceas de mână / Wristwatch / Montre-bracelet	1	2017.10.05	13/2013
10-02	DM/079448	2012.11.06	SWATCH AG (SWATCH SA) (SWATCH LTD.), CH	Ceas de mână / Wristwatch / Montre-bracelet	1	2017.11.06	18/2013
10-02	DM/079550	2012.11.21	SWATCH AG (SWATCH SA) (SWATCH LTD.), CH	Ceasuri de mână / Wristwatches / Montres-bracelets	2	2017.11.21	20/2013
10-02	DM/079592	2012.11.21	SWATCH AG (SWATCH SA) (SWATCH LTD.), CH	Ceas de mână / Wristwatch / Montre-bracelet	1	2017.11.21	20/2013
10-02	DM/079601	2012.11.21	SWATCH AG (SWATCH SA) (SWATCH LTD.), CH	Ceasuri de mână cu display digital / Wristwatches with digital display / Montres-bracelets à affichage digital	7	2017.11.21	20/2013
10-02	DM/079607	2012.11.21	SWATCH AG (SWATCH SA) (SWATCH LTD.), CH	Ceas de mână / Wristwatch / Montre-bracelet	1	2017.11.21	20/2013
10-02	DM/079663	2012.12.03	ETA SA MANUFACTURE HORLOGERE SUISSE, CH	Ceasuri de mână / Wristwatches / Montres-bracelets	14	2017.12.03	22/2013
10-02	DM/080399	2013.03.14	BLANCPAIN SA, CH	Ceasuri / Watches / Montres	3	2018.03.14	13/2013

1	2	3	4	5	6	7	8
11-01	DM/080253	2013.01.11	THE SWATCH GROUP MANAGEMENT SERVICES AG (THE SWATCH GROUP MANAGEMENT SERVICES SA) (THE SWATCH GROUP MANAGEMENT SERVICES LTD), CH	Pandantive; brățări; brățări cu încuietoare; cercei; inele; colier / Pendants; bracelets; bracelet with clasp; earrings; finger rings; necklace / Pendentifs; bracelets; bracelet avec fermoir; boucles d'oreilles; bagues; collier	19	2018.01.11	27/2013
11-01	DM/081328	2012.12.13	LLOYD KLEIVENE, NO	Bijuterie / Jewellery / Article de bijouterie	1	2017.12.13	29/2013
15-05	DM/078724	2012.07.16	ALFRED KARCHER GMBH & CO. KG, DE	Aspiratoare cu abur / Steam Cleaners / Nettoyeurs à vapeur	9	2017.07.16	28/2013
20-02	DM/079965	2013.01.15	SWATCH AG (SWATCH SA) (SWATCH LTD.), CH	Vitrine / Display units / Présentoirs	3	2018.01.15	28/2013
20-02	DM/079999	2013.01.25	SWATCH AG (SWATCH SA) (SWATCH LTD.), CH	Vitrine / Display units / Présentoirs	3	2018.01.25	29/2013

ND4L Lista desenelor și modelelor industriale reînnoite în Republica Moldova conform Aranjamentului de la Haga, aranjate în ordinea numerelor de înregistrare internațională

Se publică următoarele date: numărul curent, numărul înregistrării internaționale, titularul, codul țării conform normei ST.3 OMPI, numărul de desene și modele industriale reînnoite (numărul desenului și modelului industrial reînnoit), data expirării reînnoirii, numărul BOPI în care a fost publicată înregistrarea internațională, numărul Buletinului de Desene și Modele Internaționale (IDB) în care a fost publicată reînnoirea

Nr. crt.	(11) Nr. înregistrării	(73) Titular, cod ST.3 OMPI	(28)(20) Nr. de desene și modele industriale reînnoite (nr. desenului și modelului industrial reînnoit)	(17) Data expirării reînnoirii	(44) Nr. BOPI	Nr. IDB
1	2	3	4	5	6	7
1	DM/041607	VALCUCINE S.P.A., IT	1	2017.10.02(3R)	3/1998	14/2013
2	DM/043880	SWATCH AG (SWATCH S.A.) (SWATCH LTD.), CH	1	2018.04.09(3R)	10/1998	15/2013
3	DM/045029	MONTBLANC-SIMPLO GMBH, DE	3	2018.04.15(3R)	1/1999	16/2013
4	DM/045030	RICHEMONT INTERNATIONAL SA, CH	3	2018.04.16(3R)	1/1999	16/2013
5	DM/045350	SALVATORE FERRAGAMO S.P.A., IT	4	2018.04.01(3R)	2/1999	14/2013
6	DM/045961	DAIMLER AG, DE	1	2018.06.18(3R)	4/1999	15/2013
7	DM/063242	SWATCH AG (SWATCH SA) (SWATCH LTD.), CH	1	2018.03.26(2R)	11/2003	13/2013
8	DM/063244	SWATCH AG (SWATCH SA) (SWATCH LTD.), CH	3(2, 3, 4)	2018.03.26(2R)	11/2003	13/2013
9	DM/063253	TISSOT S.A., CH	1	2018.03.26(2R)	11/2003	13/2013
10	DM/063298	OMEGA SA (OMEGA AG) (OMEGA LTD.), CH	2	2018.03.31(2R)	12/2003	14/2013
11	DM/063300	SWATCH AG (SWATCH SA) (SWATCH LTD.), CH	1	2018.03.31(2R)	12/2003	14/2013

1	2	3	4	5	6	7
12	DM/063315	OMEGA SA (OMEGA AG) (OMEGA LTD.), CH	2	2018.03.31(2R)	12/2003	14/2013
13	DM/063331	SWATCH AG (SWATCH SA) (SWATCH LTD.), CH	3	2018.04.02(2R)	12/2003	14/2013
14	DM/063332	SWATCH AG (SWATCH SA) (SWATCH LTD.), CH	2	2018.04.02(2R)	12/2003	14/2013
15	DM/063333	COMPAGNIE GERVAIS DANONE, FR	1	2018.04.02(2R)	12/2003	14/2013
16	DM/063347	MONTRES BREGUET S.A., CH	2	2018.04.02(2R)	12/2003	14/2013
17	DM/063358	MONTRES BREGUET S.A., CH	1	2018.04.02(2R)	12/2003	14/2013
18	DM/063394	MONTRES BREGUET S.A., CH	1	2018.04.02(2R)	12/2003	14/2013
19	DM/063440	MONTRES JAQUET DROZ SA (MONTRES JAQUET DROZ AG) (MONTRES JAQUET DROZ LTD.), CH	4	2018.04.02(2R)	12/2003	14/2013
20	DM/063441	MONTRES JAQUET DROZ SA (MONTRES JAQUET DROZ AG) (MONTRES JAQUET DROZ LTD.), CH	1	2018.04.02(2R)	12/2003	14/2013
21	DM/063442	MONTRES JAQUET DROZ SA (MONTRES JAQUET DROZ AG) (MONTRES JAQUET DROZ LTD.), CH	3	2018.04.02(2R)	12/2003	14/2013
22	DM/063682	MONTRES JAQUET DROZ SA (MONTRES JAQUET DROZ AG) (MONTRES JAQUET DROZ LTD.), CH	1	2018.04.02(2R)	1/2004	14/2013
23	DM/063737	DAMIANI INTERNATIONAL B.V. - SWISS BRANCH -, CH	7	2018.04.09(2R)	2/2004	15/2013
24	DM/064015	TITAN CEMENT COMPANY S.A., GR	5	2018.04.10(2R)	3/2004	15/2013
25	DM/064078	RUBBERMAID COMMERCIAL PRODUCTS, FR	3	2018.03.19(2R)	4/2004	14/2013
26	DM/064466	VOLKSWAGEN AKTIENGESELLSCHAFT, DE	3	2018.07.07(2R)	5/2004	15/2013
27	DM/064855	BREITLING SA, CH	3	2018.04.01(2R)	8/2004	14/2013
28	DM/069915	BLANCPAIN SA, CH	3	2018.03.25(1R)	10/2008	13/2013
29	DM/069916	MONTRES BREGUET S.A., CH	3	2018.03.25(1R)	10/2008	13/2013
30	DM/069917	OMEGA SA (OMEGA AG) (OMEGA LTD.) CH	1	2018.03.25(1R)	10/2008	13/2013
31	DM/069920	COMPAGNIE DES MONTRES LONGINES, FRANCILLON S.A. (LONGINES WATCH CO., FRANCILLON LTD.), CH	2	2018.03.27(1R)	10/2008	13/2013
32	DM/069921	COMPAGNIE DES MONTRES LONGINES, FRANCILLON S.A. (LONGINES WATCH CO., FRANCILLON LTD.), CH	1	2018.03.27(1R)	10/2008	13/2013
33	DM/069922	HAMILTON INTERNATIONAL AG (HAMILTON INTERNATIONAL SA) (HAMILTON INTERNATIONAL LTD.), CH	1(2)	2018.03.27(1R)	10/2008	13/2013
34	DM/069924	OMEGA SA (OMEGA AG) (OMEGA LTD.), CH	3(1, 2, 3)	2018.03.27(1R)	10/2008	13/2013
35	DM/069926	MONTRES BREGUET S.A., CH	1	2018.03.27(1R)	10/2008	13/2013
36	DM/069927	SWATCH AG (SWATCH SA) (SWATCH LTD.), CH	2	2018.03.27(1R)	10/2008	13/2013
37	DM/069929	THE SWATCH GROUP MANAGEMENT SERVICES AG (THE SWATCH GROUP MANAGEMENT SERVICES SA) (THE SWATCH GROUP MANAGEMENT SERVICES LTD), CH	15	2018.03.31(1R)	10/2008	14/2013
38	DM/069933	OMEGA SA (OMEGA AG) (OMEGA LTD.), CH	1	2018.03.31(1R)	10/2008	14/2013
39	DM/069934	OMEGA SA (OMEGA AG) (OMEGA LTD.), CH	12	2018.03.31(1R)	10/2008	14/2013

1	2	3	4	5	6	7
40	DM/069935	OMEGA SA (OMEGA AG) (OMEGA LTD.), CH	2	2018.03.31(1R)	10/2008	14/2013
41	DM/069940	BREITLING SA, CH	2	2018.04.02(1R)	2/2009	14/2013
42	DM/069981	RADO UHREN AG (RADO WATCH CO. LTD.) (MONTRES RADO SA), CH	1	2018.03.27(1R)	10/2008	13/2013
43	DM/070052	SWATCH AG (SWATCH SA) (SWATCH LTD.), CH	1(1)	2018.04.16(1R)	12/2008	16/2013
44	DM/070451	GLASHÜTTER UHRENBETRIEBE GMBH, DE	3(1, 6, 7)	2018.03.28(1R)	1/2009	14/2013
45	DM/070484	SOCIÉTÉ DES PRODUITS NESTLÉ S.A., CH	7	2018.04.01(1R)	1/2009	14/2013

VI





Modificări intervenite în statutul juridic al cererilor și titlurilor de protecție ale obiectelor de proprietate industrială / Amendments in the legal status of applications and titles of protection of industrial property objects

În prezenta Secțiune sunt publicate modificările intervenite în situația juridică a cererilor și titlurilor de protecție: modificări ale denumirilor solicitanților/titularilor, ale adreselor acestora; date despre cererile retrase, respinse, repuse în termenele omise; titluri de protecție anulate, revalidate; decăderi din drepturi; date privind contractele de cesiune, licență, gaj și franchising; lista eratelor.

In the present Section there are published amendments made in the legal status of applications and titles of protection: amendments of the applicants/rightowners names, addresses thereof; data on withdrawn, rejected, refiled in the omitted terms applications; cancelled, reinstated titles of protection; deprivations of rights; data on assignment, license, pledge and franchising agreements; errata.

Lista modificărilor

Se publică următoarele date: numărul curent, obiectul de proprietate industrială, numărul depozitului, numărul titlului de protecție, numărul BOPI, datele inițiale, datele modificate

Nr. crt.	OPI	Nr. depozit	Nr. titlului de protecție	Nr. BOPI	Date inițiale	Date modificate
1	2	3	4	5	6	7
1	Cerere de înregistrare a mărcii	031928	-	12/2012	(540) 	(540) 
2	Cerere de înregistrare a mărcii	032242	-	2/2013	(540) 	(540) 
3	Marcă	000373	R 271	7/1994 2/2004	(730) Friedrich Grohe AG & Co. KG, DE	(730) Grohe Water Technology AG & Co. KG, DE
4	Marcă	000373	R 271	7/1994 2/2004	(730) Grohe Water Technology AG & Co. KG, DE Hauptstrasse 137, 5870 HEMER, Germania	(730) Grohe AG, DE Industriepark Edelburg, 58675 Hemer, Germania
5	Marcă	000320	R 1134	3/1995 12/2003	(730) ITT FLYGT AB, SE	(730) ITT Water & Wastewater AB, SE
6	Mărci	004833 013361	R 3970A 17970	4/1996 10/1996 12/2005 1/2008 12/2008 5/2009	(730) Agenția Agroindustrială "Moldova-Vin", MD Bd. Ștefan cel Mare nr. 162, MD-2004, Chișinău, Republica Moldova	(730) Ministerul Agriculturii și Industriei Alimentare al Republicii Moldova, MD Bd. Ștefan cel Mare și Sfint nr. 162, MD-2004, Chișinău, Republica Moldova
7	Mărci	008237 008238	R 6844 R 6845	7/1999 12/1999 11/2008 6/2012	(730) Constellation Wines U.S., Inc. (A corporation of the state of New York, U.S.A.), US	(730) Constellation Brands U.S. Operations, Inc., US
8	Mărci	010201 010381 011296 012401 012402 012856 012537	R 8681 R 8776 R10154 R 10320 R 10321 11342 R 11422	1/2002 6/2002 6/2011 2/2002 7/2002 5/2011 10/2003 3/2004 2/2009 8/2009 5/2012 10/2003 4/2004 3/2009 8/2009 2/2013 12/2003 11/2004 4/2009 8/2009 7/2004	(730) Bd. Dacia nr. 27, MD-2037, Chișinău, Republica Moldova	(730) Str. Industrială nr. 40, MD-2023, Chișinău, Republica Moldova

		014137	11853	12/2004 3/2009 8/2009 3/2013		
		013933	12480	10/2004 3/2005 3/2009 8/2009		
		015529	13127	11/2004 7/2005 2/2009 8/2009		
		015371	13456	4/2005 1/2006 3/2009 8/2009		
		016319	13566	11/2005 5/2006 3/2009 8/2009		
		015742	15323	12/2005 5/2006 3/2009 8/2009		
		015742	15323	9/2005 10/2007 3/2009 8/2009		
9	Marcă	010771	R 9120	7/2002 12/2002 11/2012	(730) Bd. Dacia nr. 67, bloc 1, ap. 88, MD-2026, Chişinău, Republica Moldova	(730) Str. Sarmizegetusa nr. 90/2, MD-2062, Chişinău, Republica Moldova
10	Mărci	013594 013595	11282 11283	5/2004 11/2004 8/2007	(730) 4560 Horton Street, Emeryville, California 94608-2916, Statele Unite ale Americii	(730) 350 Massachusetts Avenue, Cambridge, MA 02139, Statele Unite ale Americii
11	Marcă	013644	11540	5/2004 1/2005	(730) TRANSLOGISTIC S.R.L., întreprindere mixtă, MD Bd. Traian nr. 15, of. 5, MD-2043, Chişinău, Republica Moldova	(730) GRADALOGISTIC GROUP S.R.L., întreprindere mixtă, MD Şos. Munceşti nr. 29, MD-2001, Chişinău, Republica Moldova
12	Marcă	013856	11945	7/2004 4/2005	(730) NEFIS S.R.L., întreprindere mixtă moldo-turcă, MD	(730) I.C.S. NEFIS S.R.L., MD
13	Mărci	014586 024195 021827	12166 18990 17264	12/2004 5/2005 1/2009 12/2009 7/2008 12/2008	(730) Perdigão Agroindustrial S.A., BR	(730) Perdigao S.A., BR
14	Mărci	020960 020963 020964 020965 020966 020967 020968 020969 020970 020974 020975 020982 020981 020977 020979	16654 16655 16656 16657 16658 16659 16660 16661 16662 16857 16858 16865 16866 16867 16868	2/2008 7/2008 3/2008 9/2008	(730) Otcritoe Aćionernoie Obscestvo Kompaniia "Mai", RU	(730) Zacritoe aćionernoie obscestvo Kompaniia "Mai", RU

1	2	3	4	5	6	7	8
3	Marcă	013830 2003.11.03	11636	7/2004 1/2005	(730) MW-GMW Sp. z o.o. Sp.k, PL Chopina 39, 34-100 Wadowice, Polonia	(730) Maspex-GMW Sp. z o.o. S.K.A., PL UL. Chopina 10, 34-100 Wadowice, Polonia	2189 2013.11.15
4	Marcă	000858 1994.03.18	R 1735	3/1995 7/1995 3/2004	(730) GERBER FOODS INTERNATIONAL LIMITED, GB 392 Bristol Road, Bridgwater, TA6 4AT, Regatul Unit	(730) Gerber Emig Group Limited, GB Mallard Court, Express Park Bridgwater, Somerset, TA6 4RN, Anglia, Regatul Unit	2190 2013.11.15
5	Marcă	015127 2004.07.12	13267	10/2005 3/2006	(730) MORARU Nicolae, MD Str. Bogdan-Voievod nr. 4, ap. 24, MD-2068, Chișinău, Republica Moldova	(730) LECA Ivan, MD MD-6511, s. Chetrosu, r-nul Anenii Noi, Republica Moldova	2192 2013.11.19
6	Marcă	028860 2011.03.17	22749	6/2011 9/2012	(730) 24h S.R.L., întreprindere mixtă, agenție de presă, MD Str. Mitropolit G. Bănulescu-Bodoni nr. 57/1, MD-2005, Chișinău, Republica Moldova	(730) ÎCS "MEDIA PRODUCTION" S.R.L., MD Str. Mitropolit G. Bănulescu-Bodoni nr. 57/1, MD-2005, Chișinău, Republica Moldova	2193 2013.11.20
7	Cerere de înregistrare a mărcii	032156 2012.11.21	-	1/2013	(730) PANAINTE Zinaida, MD Str. Poștei nr. 94, ap. 2, MD-2059, Chișinău, Republica Moldova	(730) Gruppo Piazzetta S.p.A, IT Via Montello, 22, 31011 - Asolo (TV), Italia	2194 2013.11.27
8	Marcă	012085 2002.11.07	10512	11/2003 5/2004 1/2010 3/2010	(730) ACOREX S.R.L., întreprindere mixtă, MD Str. Mitropolit G. Bănulescu-Bodoni nr. 45, MD-2012, Chișinău, Republica Moldova	(730) SC "Ducates Grup" S.R.L., MD MD-5810, s. Budăi, r-nul Telenești, Republica Moldova	2196 2013.11.25

Lista contractelor de cesiune parțială

Se publică următoarele date: numărul curent, obiectul de proprietate industrială, date despre certificatul de înregistrare, date despre certificatul rezultat în urma cesiunii parțiale, date despre cedent, date despre cesionar, clasele necesionate, clasele cesionate, numărul și data înregistrării contractului

Nr. crt.	OPI	Date despre certificate	Date despre cedent	Date despre cesionar	Clasele necesionate	Clasele cesionate	Nr. și data înregistrării contractului
1	2	3	4	5	6	7	8
1	Marcă	<i>Date despre certificatul de înregistrare:</i> (111) 13800 (210) 016234 (220) 2005.01.17 BOPI 3/2006 8/2006 <i>Date despre certificatul rezultat în urma cesiunii parțiale:</i> (111) 13800A	(730) MOLDAGROPRO- DUCT S.R.L., MD Str. Meșterul Manole nr. 12, MD-2044, Chișinău, Republica Moldova	(730) Hercules, Private Joint Stock Company, UA Str. Kliniceskaia, 8, or. Donetsk, 83062, Ucraina	(511) 29 - pește, fructe și legume conserva- te, uscate și fierte; jeleuri, dulceturi, compoturi; ouă, uleiuri și grăsimi comestibile; 30 - cafea, ceai, cacao, zahăr, orez, tapiocă, sago, înlocuitori de cafea; făină și	(511) 29 - carne, păsări și vânat; extracte din carne; lapte și produse lactate; 30 - produse de patiserie și cofetărie, înghețată	2185 2013.11.04

		(210) 016234			<p>preparate făcute din cereale, cu excepția preparatelor făcute din cereale și anume crupe de ovăz și fulgi de ovăz; pâine, miere, sirop de melasă; drojdie, praf de copt; sare, muștar; oțet, sosuri (condimente); mirodenii; gheață de răcit; 31 - produse agricole, horticoale, forestiere și cereale neincluse în alte clase; animale vii; fructe și legume proaspete; semințe, plante și flori naturale; hrană pentru animale, malt; 32 - bere; ape minerale și gazeoase și alte băuturi nealcoolice; băuturi și sucuri din fructe, siropuri și alte preparate pentru fabricarea băuturilor; 35 - publicitate; gestionarea afacerilor comerciale; administrare comercială; lucrări de birou; 39 - transport; ambalare și depozitare de mărfuri; organizare de călătorii; 43 - servicii de alimentație publică; cazare temporară.</p>		
2	Marcă	<p><i>Date despre certificatul de înregistrare:</i> (111) 12386 (210) 014845 (220) 2004.04.23 BOPI 1/2005 6/2005 <i>Date despre certificatul rezultat în urma cesiunii parțiale:</i> (111) 12386A (210) 014845</p>	(730) EURO-ALCO S.R.L., întreprindere mixtă, MD Str. Bucuriei nr. 20, MD-2004, Chișinău, Republica Moldova	(730) KAO KABUSHIKI KAISHA (Kao Corporation), JP 14-10, Nihonbashi Kayabacho 1-chome, Chuo-ku, Tokyo 103-8210, Japonia	(511) 16 - hârtie, carton și produse din aceste materiale neincluse în alte clase; 32 - bere; ape minerale și ga- zoase și alte băuturi nealcoo- lice; băuturi și sucuri din fruc- te, siropuri și alte preparate pentru fabrica- rea băuturilor; 33 - băuturi alcoolice (cu excepția berii); 35 - agenții de import-export, operațiuni co- merciale, de- monstrarea	(511) 21 - sticlărie;	2191 2013.11.15

					produselor, promovarea produselor (pentru persoanele terțe), publicitate; gestionarea afacerilor comerciale; administrare comercială; lucrări de birou; comercializarea produselor; 39 - transport; ambalare și depozitare de mărfuri.		
--	--	--	--	--	--	--	--

Lista contractelor de licență

Se publică următoarele date: numărul curent, obiectul de proprietate industrială, numărul și data depozitului, numărul titlului de protecție, numărul BOPI, date despre licențiator, date despre licențiat, informații privind contractul de licență, numărul și data înregistrării contractului

Nr. crt.	OPI	Nr. titlului de protecție	Nr. BOPI	Licențiator	Licențiat	Informații privind contractul de licență	Nr. și data înregistrării contractului
1	2	3	4	5	6	7	8
1	Mărci	15127 15128 15247	3/2007 8/2007 11/2013 3/2007 8/2007 11/2013 4/2007 9/2007 11/2013	WHG (Jersey) Limited, JE 13-14 Esplanade, St. Helier, JE1 1BD, Jersey	WHG (Ireland) Hotels, IE 6 th Floor, South Bank House, Barrow Street, Dublin 4, Irlanda	1. Sublicență neexclusivă. 2. Termenul de acțiune al contractului – perioada de valabilitate a mărcii. 3. Teritoriul de acțiune – Republica Molodva.	2186 2013.11.25.
2	Mărci internaționale	IR 953233 IR 1037720		Carlsberg A/S, DK Ny Carlsberg Vej 100 DK-1760 Copenhaga V Danemarca	Carlsberg Breweries A/S, DK Ny Carlsberg Vej 100 DK-1760 Copenhaga V Danemarca	1. Licență exclusivă. 2. Termenul de acțiune al contractului – de la 12.04.2011 până la 29.01.2018. 3. Teritoriul de acțiune – Republica Molodva.	2195 2013.11.25

Lista contractelor de gaj

Se publică următoarele date: numărul curent, obiectul de proprietate industrială, numărul și data depozitului, numărul titlului de protecție, numărul BOPI, date despre debitorul gajist, date despre creditorul gajist, numărul și data înregistrării contractului

Nr. crt.	OPI	Nr. și data depozitului	Nr. titlului de protecție	Nr. BOPI	Date despre debitorul gajist	Date despre creditorul gajist	Nr. și data înregistrării contractului
1	2	3	4	5	6	7	8
1	Marcă	020718 2007.02.21	16443	1/2008 6/2008 1/2013	DEUTEK S.A., societate comercială, RO Str. Cătănoaia nr. 33, sector 3, București, România	RAIFFEISEN BANK S.A., RO Calea Floreasca 246C, Cladirea Sky Tower, sector 1, București, România	21 2013.11.25
2	Marcă	024463 2008.10.21	19230	2/2009 1/2010	DEUTEK S.A., societate comercială, RO Str. Cătănoaia nr. 33, sector 3, București, România	RAIFFEISEN BANK S.A., RO Calea Floreasca 246C, Cladirea Sky Tower, sector 1, București, România	22 2013.11.25

Acorduri adiționale la contractele de gaj

Prin decizia nr. 61 din 26 noiembrie 2013 se înregistrează acordul adițional nr. C05041 din 08.02.2005 la contractul de gaj nr. 10 din 3 martie 2005, încheiat între Î.M. „VINĂRIA BOSTAVAN” S.R.L., MD și Banca Comercială „Moldova-Agroindbank” S.A., MD referitor la marca R 6824, în temeiul demersului părților din 02.10.2013.

Prin decizia nr. 62 din 26 noiembrie 2013 se înregistrează acordul adițional nr. C04384-B din 14.12.2004 la contractul de gaj nr. 09 din 7 februarie 2005, încheiat între „VINĂRIA PURCARI” S.R.L., întreprindere mixtă, MD și Banca Comercială „Moldova-Agroindbank” S.A., MD referitor la mărcile cu nr. 11001 și nr. 11002, în temeiul demersului părților din 02.10.2013.

FA9A Lista cererilor de brevet de invenție retrase

Se publică următoarele date: numărul curent, codul țării conform normei ST.3 OMPI, numărul depozitului, data depozitului, data retragerii cererii, numărul BOPI în care a fost publicată cererea de brevet de invenție

Nr. crt.	Cod ST.3 OMPI	(21) Nr. depozit	(22) Data depozit	Data retragerii	(41) Nr. BOPI
1	2	3	4	5	6
1	MD	a 2013 0037	2013.06.12	2013.10.18	-
2	MD	a 2011 0046	2011.05.13	2013.10.01	11/2012

MM4A Lista brevetelor de invenție a căror valabilitate a încetat înainte de termen prin neachitarea taxei de menținere în vigoare a brevetului, conform art. 68 din Legea nr. 50-XVI/2008 (cu dreptul de restabilire)

Se publică următoarele date: numărul curent, titularul și codul țării conform normei ST.3 OMPI, numărul brevetului, numărul depozitului, data depozitului, data încetării valabilității

Nr. crt.	(73) Titular, cod ST.3 OMPI	(11) Nr. brevet	(21) Nr. depozit	(22) Data depozit	Data încetării valabilității
1	2	3	4	5	6
1	INSTITUTUL DE DEZVOLTARE A PROPRIETĂȚII INTELLECTUALE, MD	2929	a 2004 0140	2004.06.02	2013.06.02
2	SOCIETATEA PE ACȚIUNI INSTITUTUL DE CERCETĂRI ȘTIINȚIFICE "ELIRI", MD; BADINTER Efim, MD; IOIȘER Anatol, MD; LEPORDA Nicolae, MD; BUGACOV Veaceslav, MD	3691	a 2007 0132	2007.05.10	2013.05.10
3	INSTITUTUL DE GENETICĂ ȘI FIZIOLOGIE A PLANTELOR AL ACADEMIEI DE ȘTIINȚE A MOLDOVEI, MD	3738	a 2008 0141	2008.05.21	2013.05.21
4	INSTITUȚIA MEDICO-SANITARĂ PUBLICĂ INSTITUTUL ONCOLOGIC, MD	3772	a 2008 0125	2008.05.12	2013.05.12
5	UNIVERSITATEA DE STAT DIN MOLDOVA, MD	3779	a 2008 0127	2008.05.14	2013.05.14
6	INSTITUTUL DE GENETICĂ ȘI FIZIOLOGIE A PLANTELOR AL ACADEMIEI DE ȘTIINȚE A MOLDOVEI, MD	3790	a 2008 0140	2008.05.21	2013.05.21
7	INSTITUTUL DE CHIMIE AL ACADEMIEI DE ȘTIINȚE A MOLDOVEI, MD	3889	a 2008 0134	2008.05.19	2013.05.19
8	INSTITUTUL DE FIZICĂ APLICATĂ AL ACADEMIEI DE ȘTIINȚE A MOLDOVEI, MD	3902	a 2008 0132	2008.05.19	2013.05.19
9	INSTITUTUL DE INGINERIE ELECTRONICĂ ȘI TEHNOLOGII INDUSTRIALE AL ACADEMIEI DE ȘTIINȚE A MOLDOVEI, MD	3907	a 2008 0145	2008.05.27	2013.05.27
10	UNIVERSITATEA DE STAT DIN MOLDOVA, MD	3914	a 2008 0128	2008.05.14	2013.05.14
11	INSTITUTUL DE CHIMIE AL ACADEMIEI DE ȘTIINȚE A MOLDOVEI, MD	3915	a 2008 0133	2008.05.19	2013.05.19
12	FALA Valeriu, MD; CAZACU Igor, MD; NISTOR Lilian, MD; GUBAN Liviu, MD; CĂLDARE Roman, MD; FALA Valentina, MD	3938	a 2008 0119	2008.05.07	2013.05.07
13	INSTITUTUL DE MICROBIOLOGIE ȘI BIOTEHNOLOGIE AL ACADEMIEI DE ȘTIINȚE A MOLDOVEI, MD	3960	a 2008 0122	2008.05.07	2013.05.07
14	UNIVERSITATEA DE STAT DIN MOLDOVA, MD	4001	a 2008 0129	2008.05.14	2013.05.14
15	PRIDA Ivan, MD	4078	a 2010 0069	2010.05.21	2013.05.21

**MM4A Lista brevetelor de invenție a căror valabilitate
a încetat înainte de termen prin neachitarea taxei
de menținere în vigoare a brevetului, conform art. 68
din Legea nr. 50-XVI/2008, pentru care termenul
de restabilire a expirat**

Se publică următoarele date: numărul curent, titularul și codul țării conform normei ST.3 OMPI, numărul brevetului, numărul depozitului, data depozitului, data încetării valabilității

Nr. crt.	(73) Titular, cod ST.3 OMPI	(11) Nr. brevet	(21) Nr. depozit	(22) Data depozit	Data încetării valabilității
1	2	3	4	5	6
1	PANEA Hristofor, MD	2876	a 2004 0150	2004.06.15	2012.06.15
2	INSTITUTUL DE ZOOLOGIE AL ACADEMIEI DE ȘTIINȚE A MOLDOVEI, MD	3304	a 2006 0165	2006.06.23	2012.06.23
3	INSTITUTUL DE GENETICĂ ȘI FIZIOLOGIE A PLANTELOR AL ACADEMIEI DE ȘTIINȚE A MOLDOVEI, MD	3437	a 2007 0171	2007.06.12	2012.06.12
4	INSTITUTUL DE GENETICĂ ȘI FIZIOLOGIE A PLANTELOR AL ACADEMIEI DE ȘTIINȚE A MOLDOVEI, MD; UNIVERSITATEA DE STAT DIN MOLDOVA, MD	3438	a 2007 0184	2007.06.27	2012.06.27
5	INSTITUTUL DE GENETICĂ ȘI FIZIOLOGIE A PLANTELOR AL ACADEMIEI DE ȘTIINȚE A MOLDOVEI, MD	3442	a 2007 0164	2007.06.07	2012.06.07
6	INSTITUTUL DE GENETICĂ ȘI FIZIOLOGIE A PLANTELOR AL ACADEMIEI DE ȘTIINȚE A MOLDOVEI, MD; INSTITUTUL DE CHIMIE AL ACADEMIEI DE ȘTIINȚE A MOLDOVEI, MD	3495	a 2007 0165	2007.06.07	2012.06.07
7	INSTITUȚIA MEDICO-SANITARĂ PUBLICĂ INSTITUTUL DE CERCETĂRI ȘTIINȚIFICE ÎN DOMENIUL OCROTIRII SĂNĂȚĂȚII MAMEI ȘI COPILULUI, MD	3505	a 2007 0162	2007.06.06	2012.06.06
8	INSTITUTUL DE ZOOLOGIE AL ACADEMIEI DE ȘTIINȚE A MOLDOVEI, MD	3539	a 2007 0180	2007.06.25	2012.06.25
9	UNIVERSITATEA DE STAT DE MEDICINĂ ȘI FARMACIE "NICOLAE TESTEMIȚANU" DIN REPUBLICA MOLDOVA, MD	3556	a 2007 0176	2007.06.15	2012.06.15
10	INSTITUȚIA MEDICO-SANITARĂ PUBLICĂ INSTITUTUL DE CERCETĂRI ȘTIINȚIFICE ÎN DOMENIUL OCROTIRII SĂNĂȚĂȚII MAMEI ȘI COPILULUI, MD	3646	a 2007 0168	2007.06.08	2012.06.08
11	UNIVERSITATEA DE STAT DIN MOLDOVA, MD	3651	a 2007 0172	2007.06.13	2012.06.13
12	INSTITUȚIA MEDICO-SANITARĂ PUBLICĂ INSTITUTUL DE CERCETĂRI ȘTIINȚIFICE ÎN DOMENIUL OCROTIRII SĂNĂȚĂȚII MAMEI ȘI COPILULUI, MD	3678	a 2007 0167	2007.06.08	2012.06.08
13	UNIVERSITATEA DE STAT DIN MOLDOVA, MD	3726	a 2007 0173	2007.06.13	2012.06.13
14	INSTITUTUL DE FIZICĂ APLICATĂ AL ACADEMIEI DE ȘTIINȚE A MOLDOVEI, MD	3749	a 2007 0169	2007.06.11	2012.06.11
15	UNIVERSITATEA DE STAT DIN MOLDOVA, MD	3806	a 2007 0174	2007.06.13	2012.06.13
16	BARBUL Nicolai, MD	3818	a 2007 0166	2007.06.07	2012.06.07
17	MEREUȚĂ Ion, MD	3858	a 2008 0156	2008.06.12	2012.06.12
18	NECHIT Ivan, MD; NECHIT Vladislav, MD	3862	a 2007 0163	2007.06.06	2012.06.06
19	RASSOHIN Ion, MD	3998	a 2008 0157	2008.06.11	2012.06.11

NF4A Lista brevetelor de invenție revalidate

Se publică următoarele date: numărul criteriului, numărul brevetului, data depozitului, numele sau denumirea titularului, codul țării conform normei ST.3 OMPI, data încetării valabilității

Nr. crt.	(11) Nr. brevet	(22) Data depozit	(73) Titularul	Data încetării valabilității
1	3724	2008.03.07	UNIVERSITATEA DE STAT DE MEDICINĂ ȘI FARMACIE "NICOLAE TESTEMIȚANU" DIN REPUBLICA MOLDOVA, MD	2013.03.07
2	3864	2004.01.21	E.I. DU PONT DE NEMOURS AND COMPANY, US	2013.01.21

FA9Y Lista cererilor de brevet de invenție de scurtă durată retrase

Se publică următoarele date: numărul curent, codul țării conform normei ST.3 OMPI, numărul depozitului, data depozitului, data retragerii cererii, numărul BOPI în care a fost publicată cererea de brevet de invenție de scurtă durată

Nr. crt.	Cod ST.3 OMPI	(21) Nr. depozit	(22) Data depozit	Data retragerii	(41) Nr. BOPI
1	MD	s 2012 0125	2012.09.07	2013.10.11	-
2	MD	s 2012 0144	2012.10.22	2013.10.07	-
3	MD	s 2012 0142	2012.10.18	2013.10.07	-
4	MD	s 2013 0042	2013.03.06	2013.10.08	-

MM9Y Lista brevetelor de invenție de scurtă durată a căror valabilitate a încetat înainte de termen prin neachitarea taxei de menținere în vigoare a brevetului, conform art. 68 din Legea nr. 50-XVI/2008, pentru care termenul de restabilire a expirat

Se publică următoarele date: numărul curent, titularul și codul țării conform normei ST.3 OMPI, numărul brevetului, numărul depozitului, data depozitului, data încetării valabilității

Nr. crt.	(73) Titular, cod ST.3 OMPI	(11) Nr. brevet	(21) Nr. depozit	(22) Data depozit	Data încetării valabilității
1	2	3	4	5	6
1	DONȚU Vitalie, MD	275	s 2009 0192	2009.10.13	2012.10.13

MK4K Lista certificatelor de înregistrare a modelelor de utilitate a căror durată de valabilitate a expirat

Se publică următoarele date: numărul curent, titularul și codul țării conform normei ST.3 OMPI, numărul certificatului, numărul depozitului, data depozitului, data expirării duratei de valabilitate

Nr. crt.	(73) Titular, cod ST.3 OMPI	(11) Nr. certificat	(21) Nr. depozit	(22) Data depozit	Data expirării duratei de valabilitate
1	2	3	4	5	6
1	UNIVERSITATEA DE STAT DE MEDICINĂ ȘI FARMACIE "NICOLAE TESTEMIȚEANU" DIN REPUBLICA MOLDOVA, MD	192	u 2008 0015	2008.06.19	2013.06.19
2	LATURINSCHII Vladimir, MD	99	u 2004 0001	2003.12.26	2013.12.26

MM9E Lista brevetelor pentru soi de plantă a căror valabilitate a încetat înainte de termen prin neachitarea taxei de menținere în vigoare a brevetului, conform art. 59 din Legea nr. 39-XVI/2008 (cu dreptul de restabilire)

Se publică următoarele date: numărul curent, titularul și codul țării conform normei ST.3 OMPI, numărul brevetului, numărul depozitului, data depozitului, data publicării hotărârii de acordare a brevetului, data încetării valabilității

Nr. crt.	(73) Titular, cod ST.3 OMPI	(11) Nr. brevet	(21) Nr. depozit	(22) Data depozit	(45) Data publicării hotărârii de acordare	Data încetării valabilității
1	2	3	4	5	6	7
1	INSTITUȚIA PUBLICĂ, INSTITUTUL DE CERCETĂRI PENTRU CULTURILE DE CÂMP "SELECTIA", MD	25	v 2003 0065	2003.06.30	2008.05.31	2013.05.31
2	INSTITUTUL DE GENETICĂ ȘI FIZIOLOGIE A PLANTELOR AL ACADEMIEI DE ȘTIINȚE A MOLDOVEI, MD	26	v 2003 0076	2003.07.25	2008.05.31	2013.05.31

Date cu privire la substituirea înregistrării naționale cu o înregistrare internațională

Se publică următoarele date: numărul curent, obiectul de proprietate industrială, înregistrarea națională, numărul BOPI în care a fost publicată cererea de înregistrare a mărcii și marca reînnoită, data substituiri, înregistrarea internațională

Nr. crt.	OPI	Înregistrare națională	Nr. BOPI	Data substituiri	Înregistrare internațională
1	Marcă	(116) R 497 (210) 000679 (220)1994.02.23 (730) VKR HOLDING A/S, DK Breelevej 18, 2970 Hørsholm, Danemarca	9/1994 6/2004	2013.11.12	(111) IR 928560 (151) 2007.03.28 (730) VKR HOLDING A/S, DK Breelevej 18, 2970 Hørsholm, Danemarca

Lista cererilor de înregistrare a mărcilor retrase

Se publică următoarele date: numărul curent, numărul de depozit, data de depozit, data retragerii cererii, motivele de retragere în conformitate cu Legea nr. 38-XVI/2008, numărul BOPI în care a fost publicată cererea de înregistrare a mărcii

Nr. crt.	(210) Nr. de depozit	(220) Data de depozit	Data retragerii	Motivele de retragere	(441) Nr. BOPI
1	2	3	4	5	6
1	028237	2010.12.01	2013.11.11	Art. 46	4/2011
2	029559	2011.07.27	2013.11.11	Art. 46	11/2011
3	029561	2011.07.27	2013.11.11	Art. 46	11/2011
4	030219	2011.11.23	2013.11.11	Art. 46	1/2012
5	030264	2011.11.30	2013.11.11	Art. 46	2/2012
6	030986	2012.04.20	2013.11.11	Art. 46	6/2012
7	031002	2012.04.25	2013.11.11	Art. 46	6/2012
8	031704	2012.09.03	2013.11.11	Art. 44(1)	10/2012

Renunțări la mărci

În baza declarației de renunțare nr. 4763 din 07.10.2013 depusă de către titularul Colgate-Palmolive Company, US 300 Park Avenue, New York, NY 10022, Statele Unite ale Americii, prin decizia AGEPI nr. 14359 din 20.11.2013, a fost acceptată renunțarea la marca nr. R 7858.

Lista cererilor de înregistrare a mărcilor respinse

Se publică următoarele date: numărul curent, numărul de depozit, data de depozit, denumirea mărcii, solicitantul și codul țării conform normei ST.3 OMPI, data adoptării deciziei de respingere, numărul BOPI în care a fost publicată cererea de înregistrare a mărcii

Nr. crt.	(210) Nr. de depozit	(220) Data de depozit	(540) Denumirea mărcii	(730) Solicitant, cod ST.3 OMPI	Data deciziei de respingere	(441) Nr. BOPI
1	2	3	4	5	6	7
1	029146	2011.04.26	REGAL	IMPERIAL TEAS (PVT) LTD, LK	2013.11.18	8/2011
2	030404	2011.12.28	CERSANIT	KERAMIN GRUP S.R.L., MD	2013.11.18	2/2012
3	030953	2012.04.12	MARENGO BIANCO VERMOUTH TRADIZIONE DELLA DOLCE VITA VERMUT BILII DESERTNII	Publichne aktsionerne tovarystvo "Koblevo", UK	2013.11.14	10/2012
4	031096	2012.05.16	SPA REINE	BUCURIA PENTRU TOȚI S.R.L., întreprindere mixtă, MD	2013.11.14	6/2012
5	031097	2012.05.16	SPA BARISART	BUCURIA PENTRU TOȚI S.R.L., întreprindere mixtă, MD	2013.11.14	6/2012
6	031374	2012.07.03	VERTINEX VERTINECS	YUV PHARM S.R.L., întreprindere cu capital străin, MD	2013.11.14	10/2012
7	031429	2012.07.02	CĂPȘUNICA	Multievo S.R.L., societate comercială, MD	2013.11.14	8/2012
8	031435	2012.07.02	QUEEN OF CEYLON TARITA TEILONA	ȘCHEAU Alexandru, MD HOLCHIN Serghei, MD	2013.11.05	10/2012
9	031438	2012.07.02	SVAY @ LUXURIOS TEA COLLECTION	ȘCHEAU Alexandru, MD HOLCHIN Serghei, MD	2013.11.05	10/2012
10	031525	2012.07.20	DIE EXPERTEN	Dr. Theiss Naturwaren GmbH, DE	2013.11.14	12/2012
11	031561	2012.08.01	NARCOMOVSCAIA NORMA	LEVA Simion, MD. MUSIENCO Oleg, MD	2013.11.25	11/2012

1	2	3	4	5	6	7
12	031711	2012.09.05	TERRA VERDE	BIOFIBRE S.R.L., societate comercială, MD	2013.11.14	10/2012
13	031751	2012.09.11	MOLOCINIÎ MIR	ComoIco S.R.L., firmă, MD	2013.11.25	1/2013
14	031762	2012.09.11	PETERHOF®	IACUBAȘ Igor, MD	2013.11.05	11/2012
15	031774	2012.09.18	ORHEIUL VECHI	PIVNIȚELE din BRĂNEȘTI S.A., MD	2013.11.05	11/2012
16	031820	2012.09.26	OPIUM	ROYAL SERVISIS Ltd., BG	2013.11.05	11/2012
17	031827	2012.09.27	MIHALKOVO MIHALCOVO	BURIANOV Oleg, MD BOLȘACOV Andrei, MD	2013.11.14	1/2013
18	031877	2012.10.05	TEHNOC	RICHI-TICHI S.R.L., MD	2013.11.05	11/2012
19	031878	2012.10.05	ORION	RICHI-TICHI S.R.L., MD	2013.11.05	11/2012
20	031894	2012.10.08	LAVANDA I PAÇULI	Henkel AG & Co. KgaA, DE	2013.11.14	11/2012
21	031895	2012.10.08	ZELENI CAJ I JASMIN	Henkel AG & Co. KgaA, DE	2013.11.14	11/2012
22	031896	2012.10.08	ESENCIJALNA ULJA	Henkel AG & Co. KgaA, DE	2013.11.14	11/2012
23	031917	2012.10.11	FLORA CREM	KILICOGU Bora, DE	2013.11.14	11/2012
24	031984	2012.10.23	LAVAȘ PUI	CEBOTARESCU Dumitru, DE	2013.11.14	12/2012
25	031986	2012.10.23	GOZLEME	CEBOTARESCU Dumitru, DE	2013.11.14	12/2012
26	031987	2012.10.23	CHEESE ROLLS	CEBOTARESCU Dumitru, DE	2013.11.14	12/2012
27	031993	2012.10.24	SMIRNOVSKAYA 150 CLE	SAVICTA S.R.L., societate comercială, DE	2013.11.05	12/2012
28	031995	2012.10.24	DR GAAZ	SAVICTA S.R.L., societate comercială, DE	2013.11.05	12/2012
29	031998	2012.10.24	STARÎI TILIZIT	PETROV Alexei, RU	2013.11.14	1/2013
30	032076	2012.11.09	READY TO GO	Mary Kay Inc., corporație din statul Delaware, US	2013.11.14	2/2013
31	032180	2012.11.23	BORN	SANELIT-PLUS S.R.L., MD	2013.11.25	1/2013

Lista certificatelor de înregistrare a mărcilor al căror termen de valabilitate a expirat (inclusiv termenul de grație) conform art. 16 din Legea nr. 38-XVI/2008

Se publică următoarele date: numărul curent, numărul de ordine al înregistrării, numărul de depozit,
denumirea mărcii, data expirării valabilității, titularul și codul țării conform normei ST.3 OMPI

Nr. crt.	(111) Numărul de ordine al înregistrării	(210) Numărul de depozit	(540) Denumirea mărcii	(181/186) Data expirării valabilității	(730) Titular, cod ST.3 OMPI
1	2	3	4	5	6
1	R 199	000080	TRIADA LTD	2013.05.20	TRIADA, societate cu răspundere limitată, MD Str. Mihai Eminescu nr. 60, of. 1, MD- 2012, Chișinău, Republica Moldova
2	R 320	000081	CNM	2013.05.24	NEPTUN-M S.A., firmă de navigație, MD Str. V. Belinski nr. 101, MD-2039, Chișinău, Republica Moldova
3	R 806	000082	Tavi	2013.05.24	VIORICA-COSMETIC S.A., MD Str. Mesager nr. 1, MD-2069, Chișinău, Republica Moldova
4	R 3687	000087	VICTORIA	2013.05.24	VIORICA-COSMETIC S.A., MD Str. Mesager nr. 1, MD-2069, Chișinău, Republica Moldova
5	R 4033	000075	BC BANCA COMERCIALĂ	2013.05.10	COMERȚBANC S.A., bancă comercială, MD Șos. Hîncești nr. 38 A, MD-2028, Chișinău, Republica Moldova
6	9933	012928		2013.05.08	PODIUM-VIN S.A., întreprindere mixtă, MD Str. A. Șciusev nr. 62, MD-2012, Chișinău, Republica Moldova
7	9961	012942	ВИНОГРАДНЫЙ РАИ	2013.05.16	ZAPOROJSKOIE Otkrâtoe Akționerное Obscestvo, RU Ul. Lenina nr. 21, 353551, st. Zaporozskaia, Temriukskii r-n, Krasnodarskii kraj, Federația Rusă
8	10000	013010	CARMEZ	2013.05.26	CARMEZ S.A., MD Str. Muncăști nr. 121, MD-2002, Chișinău, Republica Moldova

1	2	3	4	5	6
9	10694	012906	INSM	2013.05.07	Institutul Național de Standardizare și Metrologie, întreprindere de stat, MD Str. Eugen Coca nr. 28, MD-2064, Chișinău, Republica Moldova
10	10699	012966	RUBADUB	2013.05.20	AFFINITY PETCARE S.A., ES Ronda General Mitre, 149. 2°, 08022 Barcelona, Spania
11	10705	013003		2013.05.27	INTERLOC-PMP S.R.L., MD Str. Columna nr. 51, MD-2001, Chișinău, Republica Moldova
12	10787	012904	LV	2013.05.06	SV-LANA, societate cu răspundere limitată, MD Str. Vasile Alecsandri nr. 65, MD-2009, Chișinău, Republica Moldova
13	10791	012930	NOVELLA НОВЕЛЛА	2013.05.13	VISMOS S.A., combinat de vinuri spumante și de marcă, întreprindere mixtă, MD Str. Uzinelor nr. 5, MD-2023, Chișinău, Republica Moldova
14	10792	012931	СЕРЕБРЯНАЯ РОСА SEREBRIANAIA ROSA	2013.05.13	VISMOS S.A., combinat de vinuri spumante și de marcă, întreprindere mixtă, MD Str. Uzinelor nr. 5, MD-2023, Chișinău, Republica Moldova
15	10795	012934	ФЕЙЕРВЕРК FEIERVERK	2013.05.13	VISMOS S.A., combinat de vinuri spumante și de marcă, întreprindere mixtă, MD Str. Uzinelor nr. 5, MD-2023, Chișinău, Republica Moldova
16	10796	012935	STELLA СТЕЛЛА	2013.05.13	VISMOS S.A., combinat de vinuri spumante și de marcă, întreprindere mixtă, MD Str. Uzinelor nr. 5, MD-2023, Chișinău, Republica Moldova
17	10798	012943	ФАЗАН	2013.05.16	LAVINA GRUP S.R.L., MD Str. 27 August nr. 96, MD-2003, Durlești, Chișinău, Republica Moldova
18	10799	012944	ЗОЛОТОЙ ФАЗАН	2013.05.16	LAVINA GRUP S.R.L., MD Str. 27 August nr. 96, MD-2003, Durlești, Chișinău, Republica Moldova
19	10800	012945	ЗОЛОТОЙ ФАЗАН	2013.05.16	LAVINA GRUP S.R.L., MD Str. 27 August nr. 96, MD-2003, Durlești, Chișinău, Republica Moldova
20	10801	012946	КРАСНЫЙ ФАЗАН	2013.05.16	LAVINA GRUP S.R.L., MD Str. 27 August nr. 96, MD-2003, Durlești, Chișinău, Republica Moldova
21	10802	012947	ЧЕРНЫЙ ФАЗАН	2013.05.16	LAVINA GRUP S.R.L., MD Str. 27 August nr. 96, MD-2003, Durlești, Chișinău, Republica Moldova
22	10803	012948	GETVIAMOTO	2013.05.16	MOTOROLA, INC., corporație organizată și existentă conform legilor statului Delaware, US 1303 East Algonquin Road, Schaumburg, Illinois, Statele Unite ale Americii
23	10804	012949	VIAMOTO	2013.05.16	MOTOROLA, INC., corporație organizată și existentă conform legilor statului Delaware, US 1303 East Algonquin Road, Schaumburg, Illinois, Statele Unite ale Americii
24	10805	012950	FINDVIAMOTO	2013.05.16	MOTOROLA, INC., corporație organizată și existentă conform legilor statului Delaware, US 1303 East Algonquin Road, Schaumburg, Illinois, Statele Unite ale Americii
25	10806	012951	GOVIAMOTO	2013.05.16	MOTOROLA, INC., corporație organizată și existentă conform legilor statului Delaware, US 1303 East Algonquin Road, Schaumburg, Illinois, Statele Unite ale Americii
26	10808	012953	LEXX	2013.05.17	VOROBET VADIM, MD Str. P. Zadnipru nr. 3, ap. 7, MD-2044, Chișinău, Republica Moldova
27	10813	012979	PMG PENOMET GRUP	2013.05.22	PENOMET GRUP S.R.L., MD Str. Nicolai Dimo nr. 1, bloc 1, ap. 1, MD-2068, Chișinău, Republica Moldova
28	10814	012980	Старая подкова серебряная серия Staraia podkova serebreanaia seria	2013.05.26	BEL-ALCO S.R.L., întreprindere mixtă, MD Str. Independenței nr. 37, MD-6201, Sângerei, Republica Moldova

1	2	3	4	5	6
29	10815	012981	Старая подкова золотая серия Staraia podkova zolotaia seria	2013.05.26	BEL-ALCO S.R.L., întreprindere mixtă, MD Str. Independenței nr. 37, MD-6201, Sîngerei, Republica Moldova
30	10816	012982	Счастливая подкова Sceastlivaia podkova	2013.05.26	BEL-ALCO S.R.L., întreprindere mixtă, MD Str. Independenței nr. 37, MD-6201, Sîngerei, Republica Moldova
31	10817	012984	G	2013.05.22	GUARDIAN EUROPE S.A., LU Zone Industrielle Wolser, L-3452 Dudelange, Luxembourg
32	10818	012985	Colino	2013.05.22	COLINO Jan Kolanski, PL 62-820 Stawiszyn, Piatek Maly 24, Polonia
33	10824	013002	DOMINO SALON DE MOBILĂ	2013.05.23	ACCEPT-96 S.R.L., MD Str. Alba-Iulia nr. 202, bloc 1, ap. 30, MD-2071, Chișinău, Republica Moldova
34	10825	013011	PANAS ТЕПЛЫЕ ОКНА	2013.05.28	PANAS, întreprindere individuală, MD Str. M. Sadoveanu nr. 22, ap. 95, MD-2044, Chișinău, Republica Moldova
35	10829	013019		2013.05.29	GRANDVIN S.R.L., MD Bd. Moscova nr. 9, MD-2068, Chișinău, Republica Moldova
36	10830	013020		2013.05.29	GRANDVIN S.R.L., MD Bd. Moscova nr. 9, MD-2068, Chișinău, Republica Moldova
37	10831	013021		2013.05.29	GRANDVIN S.R.L., MD Bd. Moscova nr. 9, MD-2068, Chișinău, Republica Moldova
38	10832	013022	ЭДИТ	2013.05.29	GRANDVIN S.R.L., MD Bd. Moscova nr. 9, MD-2068, Chișinău, Republica Moldova
39	10833	013018	ETERNAL CARTRIDGE	2013.05.29	BARSEC-PLUS S.R.L., MD Bd. Dacia nr. 38, bloc 8, ap. 81, MD-2062, Chișinău, Republica Moldova
40	10870	013245	ОБЪЯВЛЕНИЕ	2013.05.17	MIGDAL-P S.A., MD Str. Alexandru Vlahuță nr. 9a, ap. 2, MD-2005, Chișinău, Republica Moldova
41	10991	013060	МАГИЯ ЧЕРНОГО КАМНЯ	2013.05.26	EURO-ALCO S.A., MD Str. Bucuriei nr. 20, MD-2004, Chișinău, Republica Moldova
42	10993	013082	РАНКОВА РОСА	2013.05.26	Joint-Stock Company SARMAT, UA 83059, Iljicha Str., 106, Donetsk, Ucraina
43	10998	013132	CHIȘINĂU	2013.05.30	EFES VITANTA MOLDOVA BREWERY S.A., întreprindere mixtă, MD Str. Uzinelor nr. 167, MD-2023, Chișinău, Republica Moldova
44	11097	012890	VIVAT	2013.05.06	SĂLCUȚA S.R.L., întreprindere mixtă, MD MD-4323, Sălcuța, Tighina, Republica Moldova
45	11110	012941		2013.05.14	LAVINA GRUP S.R.L., MD Str. 27 August nr. 96, MD-2003, Durlești, Chișinău, Republica Moldova
46	11207	013061	ТЮЛЬПАН	2013.05.26	EURO-ALCO S.A., MD Str. Bucuriei nr. 20, MD-2004, Chișinău, Republica Moldova
47	11350	013121	ОХОТНИЧИИ ДВОР	2013.05.21	HARELSON S.R.L., MD Str. Țarinei nr. 31, MD-2069, Chișinău, Republica Moldova
48	11389	012921	ROLF-BAC	2013.05.08	ROLF-BAC S.R.L., firmă de producție și comerț, MD Str. Gheorghe Tudor nr. 3, MD-2028, Chișinău, Republica Moldova
49	11424	012965	ROBINSON	2013.05.20	GALUPA Lilia, MD Bd. Moscova nr. 8, ap. 33, MD-2068, Chișinău, Republica Moldova
50	11509	013295		2013.05.26	CUZNEȚOV Iurie, MD Str. A. Șciusev nr. 17, MD-2012, Chișinău, Republica Moldova
51	11510	013296	ДЕДУШКИНО ВИНО	2013.05.27	CUZNEȚOV Iurie, MD Str. A. Șciusev nr. 17, MD-2012, Chișinău, Republica Moldova

1	2	3	4	5	6
52	11511	013298	ДЕДУШКИН ПОГРЕБОК	2013.05.27	CUZNEȚOV Iurie, MD Str. A. Șciusev nr. 17, MD-2012, Chișinău, Republica Moldova
53	11528	013193	ВОЛШЕБНАЯ ЛОЗА	2013.05.08	ZLATOVIN S.R.L., întreprindere mixtă, MD Str. Mihai Eminescu nr.15/1, bloc F, MD-3541, Peresečina, Orhei, Republica Moldova
54	11647	012923	Старая молитва	2013.05.15	NISVIN PROIECT S.R.L., firmă de producție și comerț, MD Bd. Cuza-Vodă nr. 41, bloc 2, ap. 4, MD-2060, Chișinău, Republica Moldova
55	11649	012927	Черный корень	2013.05.15	NISVIN PROIECT S.R.L., firmă de producție și comerț, MD Bd. Cuza-Vodă nr. 41, bloc 2, ap. 4, MD-2060, Chișinău, Republica Moldova
56	11650	013095	Мантия	2013.05.30	NISVIN PROIECT S.R.L., firmă de producție și comerț, MD Bd. Cuza-Vodă nr. 41, bloc 2, ap. 4, MD-2060, Chișinău, Republica Moldova
57	11652	013101	Паутина любви	2013.05.30	NISVIN PROIECT S.R.L., firmă de producție și comerț, MD Bd. Cuza-Vodă nr. 41, bloc 2, ap. 4, MD-2060, Chișinău, Republica Moldova
58	11659	013053	Каприз маркизы	2013.05.30	NISVIN PROIECT S.R.L., firmă de producție și comerț, MD Bd. Cuza-Vodă nr. 41, bloc 2, ap. 4, MD-2060, Chișinău, Republica Moldova
59	11660	013096	Трапеза монарха	2013.05.30	NISVIN PROIECT S.R.L., firmă de producție și comerț, MD Bd. Cuza-Vodă nr. 41, bloc 2, ap. 4, MD-2060, Chișinău, Republica Moldova
60	11661	013102	Венец королевы	2013.05.30	NISVIN PROIECT S.R.L., firmă de producție și comerț, MD Bd. Cuza-Vodă nr. 41, bloc 2, ap. 4, MD-2060, Chișinău, Republica Moldova
61	11662	013104	Мерси	2013.05.30	NISVIN PROIECT S.R.L., firmă de producție și comerț, MD Bd. Cuza-Vodă nr. 41, bloc 2, ap. 4, MD-2060, Chișinău, Republica Moldova
62	11665	012926	Монастырские сказания	2013.05.15	NISVIN PROIECT S.R.L., firmă de producție și comerț, MD Bd. Cuza-Vodă nr. 41, bloc 2, ap. 4, MD-2060, Chișinău, Republica Moldova
63	11666	013051	Черный караван	2013.05.30	NISVIN PROIECT S.R.L., firmă de producție și comerț, MD Bd. Cuza-Vodă nr. 41, bloc 2, ap. 4, MD-2060, Chișinău, Republica Moldova
64	11667	013097	Трапеза монахов	2013.05.30	NISVIN PROIECT S.R.L., firmă de producție și comerț, MD Bd. Cuza-Vodă nr. 41, bloc 2, ap. 4, MD-2060, Chișinău, Republica Moldova
65	11668	013107	Завет монаха	2013.05.30	NISVIN PROIECT S.R.L., firmă de producție și comerț, MD Bd. Cuza-Vodă nr. 41, bloc 2, ap. 4, MD-2060, Chișinău, Republica Moldova
66	11669	013110	Царское желание	2013.05.30	NISVIN PROIECT S.R.L., firmă de producție și comerț, MD Bd. Cuza-Vodă nr. 41, bloc 2, ap. 4, MD-2060, Chișinău, Republica Moldova
67	11670	013113	Ночь любви	2013.05.30	NISVIN PROIECT S.R.L., firmă de producție și comerț, MD Bd. Cuza-Vodă nr. 41, bloc 2, ap. 4, MD-2060, Chișinău, Republica Moldova
68	11678	012961	REPORTER.MD	2013.05.21	REPORTER-MR Grup S.R.L., MD Str. Izmail nr. 86/1, ap. 234, MD-2000, Chișinău, Republica Moldova
69	11714	012892	GOGOȘEL	2013.05.06	Octopus-Plus S.R.L., MD Str. Voluntarilor nr. 15, MD-2036, Chișinău, Republica Moldova
70	11740	013012		2013.05.29	ENTEH S.A., MD Str. Vasile Lupu nr. 18, MD-2008, Chișinău, Republica Moldova

1	2	3	4	5	6
71	11956	012924	Душа ангела	2013.05.15	NISVIN PROIECT S.R.L., firmă de producție și comerț, MD Bd. Cuza-Vodă nr. 41, bloc 2, ap. 4, MD-2060, Chișinău, Republica Moldova
72	11957	013050	Черный гранат	2013.05.30	NISVIN PROIECT S.R.L., firmă de producție și comerț, MD Bd. Cuza-Vodă nr. 41, bloc 2, ap. 4, MD-2060, Chișinău, Republica Moldova
73	11958	013105	Искушение монарха	2013.05.30	NISVIN PROIECT S.R.L., firmă de producție și comerț, MD Bd. Cuza-Vodă nr. 41, bloc 2, ap. 4, MD-2060, Chișinău, Republica Moldova
74	11959	013106	Завещание монарха	2013.05.30	NISVIN PROIECT S.R.L., firmă de producție și comerț, MD Bd. Cuza-Vodă nr. 41, bloc 2, ap. 4, MD-2060, Chișinău, Republica Moldova
75	11960	013108	Завет монарха	2013.05.30	NISVIN PROIECT S.R.L., firmă de producție și comerț, MD Bd. Cuza-Vodă nr. 41, bloc 2, ap. 4, MD-2060, Chișinău, Republica Moldova
76	11961	013111	Черная жрица	2013.05.30	NISVIN PROIECT S.R.L., firmă de producție și comerț, MD Bd. Cuza-Vodă nr. 41, bloc 2, ap. 4, MD-2060, Chișinău, Republica Moldova
77	11962	013112	Ларец желаний	2013.05.30	NISVIN PROIECT S.R.L., firmă de producție și comerț, MD Bd. Cuza-Vodă nr. 41, bloc 2, ap. 4, MD-2060, Chișinău, Republica Moldova
78	11963	013046	Тибетский целитель	2013.05.30	NISVIN PROIECT S.R.L., firmă de producție și comerț, MD Bd. Cuza-Vodă nr. 41, bloc 2, ap. 4, MD-2060, Chișinău, Republica Moldova
79	11964	013047	Тибетский рецепт	2013.05.30	NISVIN PROIECT S.R.L., firmă de producție și comerț, MD Bd. Cuza-Vodă nr. 41, bloc 2, ap. 4, MD-2060, Chișinău, Republica Moldova
80	11965	013048	Тибетский лекарь	2013.05.30	NISVIN PROIECT S.R.L., firmă de producție și comerț, MD Bd. Cuza-Vodă nr. 41, bloc 2, ap. 4, MD-2060, Chișinău, Republica Moldova
81	11966	013049	Тибетский монах	2013.05.30	NISVIN PROIECT S.R.L., firmă de producție și comerț, MD Bd. Cuza-Vodă nr. 41, bloc 2, ap. 4, MD-2060, Chișinău, Republica Moldova
82	11976	013099	Всадник	2013.05.30	NISVIN PROIECT S.R.L., firmă de producție și comerț, MD Bd. Cuza-Vodă nr. 41, bloc 2, ap. 4, MD-2060, Chișinău, Republica Moldova
83	12003	013109	Амулет султана	2013.05.30	NISVIN PROIECT S.R.L., firmă de producție și comerț, MD Bd. Cuza-Vodă nr. 41, bloc 2, ap. 4, MD-2060, Chișinău, Republica Moldova
84	12139	012952	SIM-SIM	2013.05.16	PARTNER-MAKRO, Zakrâtoe Acționernoe Obșcestvo, RU 2-oi Krestovskij per. d.8, 129041, Moskva, Federația Rusă
85	12416	013024	VIN DIN PROVINCIE VIN DE COMPAGNE	2013.05.30	Obschestvo s Ogranichennoi Otvetstvennostju "ARGUMENT-XX", RU 1-ji Viazovskij pr-d, d.4, 109428 Moskva, Federația Rusă
86	12898	013052	Львиная охота	2013.05.30	NISVIN PROIECT S.R.L., firmă de producție și comerț, MD Bd. Cuza-Vodă nr. 41, bloc 2, ap. 4, MD-2060, Chișinău, Republica Moldova

Lista mărcilor valabilitatea înregistrării cărora expiră în mai 2014

Se publică următoarele date: numărul curent, numărul de ordine al înregistrării, numărul de depozit, denumirea mărcii, data expirării valabilității, titularul și codul țării conform normei ST.3 OMPI

Nr. crt.	(111) Numărul de ordine al înregistrării	(210) Numărul de depozit	(540) Denumirea mărcii	(181/186) Data expirării valabilității	(730) Titular, cod ST.3 OMPI
1	2	3	4	5	6
1	R 166	000231	POWER	2014.05.22	BATA BRANDS S. a. r. l., Luxembourg, succursale de Lausanne, CH
2	R 534	001541	NORDSON	2014.05.03	NORDSON CORPORATION, US
3	R 535	001585	ORIENT	2014.05.06	ORIENT TOKEI KABUSHIKI KAISHA (also trading as ORIENT WATCH CO., LTD.), JP
4	R 536	001586	O	2014.05.06	ORIENT TOKEI KABUSHIKI KAISHA (also trading as ORIENT WATCH CO., LTD.), JP
5	R 537	001587	TOYO	2014.05.06	ORIENT TOKEI KABUSHIKI KAISHA (also trading as ORIENT WATCH CO., LTD.), JP
6	R 538	001588	RACER	2014.05.06	ORIENT TOKEI KABUSHIKI KAISHA (also trading as ORIENT WATCH CO., LTD.), JP
7	R 628	001691	BECOTIDE	2014.05.20	Glaxo Group Limited , GB
8	R 629	001692	CEPOREX	2014.05.20	Glaxo Group Limited, GB
9	R 659	001743	MAKROLON	2014.05.24	Bayer Aktiengesellschaft, DE
10	R 660	001744	BAYER	2014.05.24	Bayer Aktiengesellschaft, DE
11	R 662	001746	BAYER	2014.05.24	Bayer Aktiengesellschaft, DE
12	R 663	001747	BAYGON	2014.05.24	SCJ EurAFNE Ltd, GB
13	R 664	001748	LASONIL	2014.05.24	Bayer Aktiengesellschaft, DE
14	R 665	001749	BAYPREN	2014.05.24	Bayer Aktiengesellschaft, DE
15	R 668	001753	BAYTAN	2014.05.24	Bayer Aktiengesellschaft, DE
16	R 670	001755	LEBAYCID	2014.05.24	Bayer Aktiengesellschaft, DE
17	R 672	001757	SENCOR	2014.05.24	Bayer Aktiengesellschaft, DE
18	R 674	001759	EUPAREN	2014.05.24	Bayer Aktiengesellschaft, DE
19	R 675	001760	VULKANOX	2014.05.24	Lanxess Deutschland GmbH, DE
20	R 676	001790	ASPIRIN	2014.05.24	Bayer Aktiengesellschaft, DE
21	R 682	001829	Setz	2014.05.30	Löwenbräu AG, DE
22	R 683	001830	SETZ EXPORT	2014.05.30	Löwenbräu AG, DE
23	R 707	001752	BAYBLEND	2014.05.24	Bayer Aktiengesellschaft, DE
24	R 710	001782	GOLTIX	2014.05.24	Quena Plant Protection, AN
25	R 711	001783	RHENOCURE	2014.05.24	Rhein Chemie Rheinau GmbH, DE
26	R 712	001784	ROSKYDAL	2014.05.24	Bayer Aktiengesellschaft, DE
27	R 714	001786	QUENTY	2014.05.24	UNILEVER N.V., NL
28	R 715	001787	AUTAN	2014.05.24	SCJ EurAFNE Ltd, GB
29	R 717	001789	АСПИРИН	2014.05.24	Bayer Aktiengesellschaft, DE
30	R 718	001791	BAYER ASPIRIN	2014.05.24	Bayer Aktiengesellschaft, DE
31	R 719	001792	BAYER АСПИРИН	2014.05.24	Bayer Aktiengesellschaft, DE
32	R 721	001824	TAMROCK	2014.05.30	SANDVIK TAMROCK OY, FI
33	R 723	001761	VULKADUR	2014.05.24	Lanxess Deutschland GmbH, DE
34	R 724	001762	VULKASIL	2014.05.24	Lanxess Deutschland GmbH, DE
35	R 728	001763	ROMPUN	2014.05.24	Bayer Aktiengesellschaft, DE
36	R 729	001766	SEBACIL	2014.05.24	Bayer Aktiengesellschaft, DE
37	R 730	001767	RINTAL	2014.05.24	Bayer Aktiengesellschaft, DE
38	R 731	001770	ASUNTOL	2014.05.24	Bayer Aktiengesellschaft, DE
39	R 732	001771	БАУТИКОЛ	2014.05.24	Bayer Aktiengesellschaft, DE
40	R 733	001772	DISFLAMOLL	2014.05.24	Lanxess Deutschland GmbH, DE
41	R 734	001773	BAYVAROL	2014.05.24	Bayer Aktiengesellschaft, DE
42	R 735	001774	CIPROBAY	2014.05.24	Bayer Aktiengesellschaft, DE
43	R 736	001776	РИНТАЛ	2014.05.24	Bayer Aktiengesellschaft, DE
44	R 739	001780	COHEDUR	2014.05.24	Lanxess Deutschland GmbH, DE
45	R 740	001781	VULKANOL	2014.05.24	Lanxess Deutschland GmbH, DE

1	2	3	4	5	6
46	R 741	003133	IAE	2014.05.31	ELIRI S.A., institut de cercetări științifice, MD
47	R 751	001831	Kronenbourg	2014.05.30	BRASSERIES KRONENBOURG, FR
48	R 762	001634	SKC	2014.05.18	SKC LIMITED, KR
49	R 768	001693	DERMOVATE	2014.05.20	Glaxo Group Limited, GB
50	R 769	001694	FLIXOTIDE	2014.05.20	Glaxo Group Limited, GB
51	R 770	001695	SEREVENT	2014.05.20	Glaxo Group Limited, GB
52	R 771	001696	VENTOLIN	2014.05.20	Glaxo Group Limited, GB
53	R 772	001697	ZANTAC	2014.05.20	Glaxo Group Limited, GB
54	R 773	001698	ZINACEF	2014.05.20	Glaxo Group Limited, GB
55	R 774	001699	ZOFRAN	2014.05.20	Glaxo Group Limited, GB
56	R 778	001731	PADUTIN	2014.05.24	Bayer Aktiengesellschaft, DE
57	R 779	001732	TRASYLOL	2014.05.24	Bayer Aktiengesellschaft, DE
58	R 780	001737	VULKACIT	2014.05.24	Lanxess Deutschland GmbH, DE
59	R 781	001738	RENACIT	2014.05.24	Lanxess Deutschland GmbH, DE
60	R 783	001740	DESMOCOLL	2014.05.24	Bayer Aktiengesellschaft, DE
61	R 784	001741	DESMOPHEN	2014.05.24	Bayer Aktiengesellschaft, DE
62	R 785	001742	DESMODUR	2014.05.24	Bayer Aktiengesellschaft, DE
63	R 788	001769	LEVAPREN	2014.05.24	Lanxess Deutschland GmbH, DE
64	R 789	001775	ATLAS SEIL	2014.05.24	Lanxess Deutschland GmbH, DE
65	R 825	001733	DRALON	2014.05.24	Dralon GmbH, DE
66	R 826	001734	PERBUNAN	2014.05.24	Lanxess Deutschland GmbH, DE
67	R 827	001735	MAKROFOL	2014.05.24	Bayer Aktiengesellschaft, DE
68	R 828	001736	NOVODUR	2014.05.24	Lanxess Deutschland GmbH, DE
69	R 838	001717	BUD	2014.05.23	Anheuser-Busch, LLC, US
70	R 850	001779	VULKALENT	2014.05.24	Lanxess Deutschland GmbH, DE
71	R 1016	001563	STERLING VINEYARDS	2014.05.04	Diageo Chateau & Estate Wines Company, US
72	R 1017	001566	ROTHMANS IN- TERNATIONAL	2014.05.04	ROTHMANS OF PALL MALL LIMITED, CH
73	R 1019	001608	VIRGIN	2014.05.10	VIRGIN ENTERPRISES LIMITED, GB
74	R 1053	001564	VIMTO	2014.05.04	NICHOLS PLC, GB
75	R 1054	001565	ROTHMANS	2014.05.04	ROTHMANS OF PALL MALL LIMITED, CH
76	R 1062	001607	VIRGIN	2014.05.10	VIRGIN ENTERPRISES LIMITED, GB
77	R 1115	002546		2014.05.26	KABUSHIKI KAISHA HITACHI SEISAKUSHO (D.B.A. HITACHI, LTD.), JP
78	R 1116	002547	HITACHI	2014.05.26	KABUSHIKI KAISHA HITACHI SEISAKUSHO (D.B.A. HITACHI, LTD.), JP
79	R 1137	001688	DUNKIN	2014.05.13	GROWSEED AKTIENGESELLSCHAFT, LI
80	R 1295	002511	SIGMA	2014.05.06	SIGMA-ALDRICH Co., corporația statului Illinois, US
81	R 1296	002512	ALDRICH	2014.05.06	SIGMA-ALDRICH Co., corporația statului Illinois, US
82	R 1342	002146	L&M	2014.05.30	PHILIP MORRIS PRODUCTS S.A., CH
83	R 1344	002414	HUSQVARNA	2014.05.16	HUSQVARNA AKTIEBOLAG, SE
84	R 1345	002415	H	2014.05.16	HUSQVARNA AKTIEBOLAG, SE
85	R 1427	001571	SANYO	2014.05.04	SANYO ELECTRIC CO., LTD., JP
86	R 1428	001581		2014.05.04	SANYO ELECTRIC CO., LTD., JP
87	R 1429	001812	PROSTAP	2014.05.27	Takeda Pharmaceutical Company Limited, JP
88	R 1430	001813	ПРОСТАП	2014.05.27	Takeda Pharmaceutical Company Limited, JP
89	R 1431	001816	TAKEDA	2014.05.27	Takeda Pharmaceutical Company Limited, JP
90	R 1432	001817	TAKEDA	2014.05.27	Takeda Pharmaceutical Company Limited, JP
91	R 1437	001802	AGOPTON	2014.05.27	Takeda Pharmaceutical Company Limited, JP
92	R 1439	001804	CLARVISAN	2014.05.27	Takeda Pharmaceutical Company Limited, JP
93	R 1440	001805	КЛАРВИСАН	2014.05.27	Takeda Pharmaceutical Company Limited, JP
94	R 1442	001807	DANZEN	2014.05.27	Takeda Pharmaceutical Company Limited, JP
95	R 1447	001814	SENCATALIN	2014.05.27	Takeda Pharmaceutical Company Limited, JP
96	R 1448	001815	СЭНККАТАЛИН	2014.05.27	Takeda Pharmaceutical Company Limited, JP
97	R 1449	001818	ВИКТЕНОН	2014.05.27	SUMITOMO CHEMICAL COMPANY, LIMITED, JP

1	2	3	4	5	6
98	R 1450	001819	АГОПТОН	2014.05.27	Takeda Pharmaceutical Company Limited, JP
99	R 1451	001820	ДАНЗЭН	2014.05.27	Takeda Pharmaceutical Company Limited, JP
100	R 1460	001689	AVECREM	2014.05.13	PREPARADOS ALIMENTICIOS, S.A., ES
101	R 1649	001644	WAVE	2014.05.16	JAPAN TOBACCO INC., JP
102	R 1650	001645	Seven Stars	2014.05.16	JAPAN TOBACCO INC., JP
103	R 1652	001647	CASTER	2014.05.16	JAPAN TOBACCO INC., JP
104	R 1654	001649	hope	2014.05.16	JAPAN TOBACCO INC., JP
105	R 1655	001650	CABIN	2014.05.16	JAPAN TOBACCO INC., JP
106	R 1657	001652	MILD SEVEN	2014.05.16	JAPAN TOBACCO INC., JP
107	R 1658	001653	PEACE	2014.05.16	JAPAN TOBACCO INC., JP
108	R 1681	001667	DUREX	2014.05.18	LRC Products Limited, GB
109	R 1682	001668	REGENT	2014.05.18	REGENT MEDICAL LIMITED, GB
110	R 1708	001669	DEPEND	2014.05.20	KIMBERLY-CLARK WORLDWIDE, INC., US
111	R 1712	001704	NovoCare	2014.05.25	Novo Nordisk A/S, DK
112	R 1714	001710	COSMOS	2014.05.23	BASF Agro Trademarks GmbH, DE
113	R 1715	001713	STOLICHNAYA RUSSIAN VODKA	2014.05.23	Spirits International B.V., LU
114	R 1716	001714	VELUX	2014.05.23	VKR HOLDING A/S, DK
115	R 1719	001721	БЕЛЮК	2014.05.23	VKR HOLDING A/S, DK
116	R 1720	001722	Sysmex	2014.05.23	Sysmex Corporation, JP
117	R 1759	001664	BIOGEL	2014.05.18	REGENT MEDICAL LIMITED, GB
118	R 1760	001666	DUREX	2014.05.18	LRC Products Limited, GB
119	R 1839	001572	KINIDIN DURULES	2014.05.06	AstraZeneca AB, SE
120	R 1840	001573	Sprite	2014.05.06	THE COCA-COLA COMPANY, corporația statului Delaware, US
121	R 1841	001574	FANTA LIGHT	2014.05.06	THE COCA-COLA COMPANY, corporația statului Delaware, US
122	R 1842	001575	YOO-HOO	2014.05.06	Mott's LLP, a limited liability partnership incorporated under the laws of the State of Delaware, US
123	R 1844	001578	SATIN	2014.05.06	LORILLARD LICENSING COMPANY LLC, companie cu răspundere limitată organizată și existentă conform legilor statului North Carolina, US
124	R 1845	001589	USA DIRECT	2014.05.06	AT&T INTELLECTUAL PROPERTY II, L.P., US
125	R 1847	001591	DEFINITY	2014.05.06	Avaya Inc., corporație organizată și existentă conform legilor statului Delaware, US
126	R 1848	001592	SYSTIMAX	2014.05.06	CommScope Inc. of North Carolina, corpora- ție organizată și existentă conform legilor statului North Carolina, US
127	R 1849	001593	5ESS	2014.05.06	Lucent Technologies Inc., US
128	R 1850	001595	CITANEST	2014.05.06	AstraZeneca AB, SE
129	R 1851	001596	EMLA	2014.05.06	AstraZeneca AB, SE
130	R 1852	001597	FOSCAVIR	2014.05.06	CLINIGEN HEALTHCARE LIMITED, GB
131	R 1898	001537	FLAVIA	2014.05.03	MARS DRINKS UK LIMITED, GB
132	R 1899	001538		2014.05.03	MARS DRINKS UK LIMITED, GB
133	R 1900	001539		2014.05.03	MARS DRINKS UK LIMITED, GB
134	R 1901	001540	MARS	2014.05.03	MARS CHOCOLATE UK LIMITED, GB
135	R 1902	001543	Mars	2014.05.04	MARS, INCORPORATED, US
136	R 1903	001544	Trill	2014.05.04	MARS, INCORPORATED, US
137	R 1904	001545	OPAL FRUITS	2014.05.04	Wm. Wrigley Jr. Company, US
138	R 1905	001546	Pedigree PAL	2014.05.04	MARS, INCORPORATED, US
139	R 1906	001547	Pedigree	2014.05.04	MARS, INCORPORATED, US
140	R 1907	001549	aquarian	2014.05.04	MARS, INCORPORATED, US
141	R 1908	001551	TOPIC	2014.05.04	MARS, INCORPORATED, US
142	R 1910	001554		2014.05.04	MARS, INCORPORATED, US
143	R 1911	001555	EXELPET	2014.05.04	MARS, INCORPORATED, US
144	R 1916	001562	MARS	2014.05.04	MARS CHOCOLATE UK LIMITED, GB
145	R 1928	001665	DUREX	2014.05.18	LRC Products Limited, GB
146	R 1979	001550	TUNES	2014.05.04	Wm. Wrigley Jr. Company, US
147	R 1981	001822	CYBLUE	2014.05.30	ZOETIS WHC 2 LLC, US
148	R 1982	001823	MYRIN	2014.05.30	Wyeth Holdings Corporation, US
149	R 1983	001825		2014.05.30	MASSEY FERGUSON CORP., US
150	R 1984	001826	FORTUM	2014.05.30	Glaxo Group Limited, GB
151	R 1985	001827	GLAXO	2014.05.30	Glaxo Group Limited, GB
152	R 1986	001828	IMIGRAN	2014.05.30	Glaxo Group Limited, GB
153	R 1992	001860	Canonet	2014.05.26	CANON KABUSHIKI KAISHA, JP

MD - BOPI 12/2013

1	2	3	4	5	6
154	R 1993	001863	C	2014.05.26	CANON KABUSHIKI KAISHA, JP
155	R 1994	001864	Canon	2014.05.26	CANON KABUSHIKI KAISHA, JP
156	R 1995	001866	Canon	2014.05.26	CANON KABUSHIKI KAISHA, JP
157	R 1996	001867	Canon	2014.05.26	CANON KABUSHIKI KAISHA, JP
158	R 1997	001868	Canon	2014.05.26	CANON KABUSHIKI KAISHA, JP
159	R 1998	001869	Canon	2014.05.26	CANON KABUSHIKI KAISHA, JP
160	R 1999	001870	Canon	2014.05.26	CANON KABUSHIKI KAISHA, JP
161	R 2000	001872	Canon	2014.05.26	CANON KABUSHIKI KAISHA, JP
162	R 2001	001875	Canon	2014.05.26	CANON KABUSHIKI KAISHA, JP
163	R 2002	001876	Canon	2014.05.26	CANON KABUSHIKI KAISHA, JP
164	R 2003	001882	Canon	2014.05.26	CANON KABUSHIKI KAISHA, JP
165	R 2004	001886	EOS	2014.05.26	CANON KABUSHIKI KAISHA, JP
166	R 2005	001887	WIS	2014.05.26	CANON KABUSHIKI KAISHA, JP
167	R 2006	001862	Wide Imaging Stereo	2014.05.26	CANON KABUSHIKI KAISHA, JP
168	R 2007	001865	Canon	2014.05.26	CANON KABUSHIKI KAISHA, JP
169	R 2008	001874	Canon	2014.05.26	CANON KABUSHIKI KAISHA, JP
170	R 2009	001877	Canon	2014.05.26	CANON KABUSHIKI KAISHA, JP
171	R 2010	001878	Canon	2014.05.26	CANON KABUSHIKI KAISHA, JP
172	R 2011	001879	Canon	2014.05.26	CANON KABUSHIKI KAISHA, JP
173	R 2012	001880	Canon	2014.05.26	CANON KABUSHIKI KAISHA, JP
174	R 2013	001881	Canon	2014.05.26	CANON KABUSHIKI KAISHA, JP
175	R 2014	001884	Canon	2014.05.26	CANON KABUSHIKI KAISHA, JP
176	R 2065	001632	M McDermott International	2014.05.17	McDermott International, Inc., US
177	R 2066	001718		2014.05.23	BUSH BOAKE ALLEN LIMITED, GB
178	R 2093	002220	NEUTROGENA	2014.05.31	NEUTROGENA CORPORATION, US
179	R 2097	001859	Canola	2014.05.26	CANON KABUSHIKI KAISHA, JP
180	R 2098	001861	Demi Canon	2014.05.26	CANON KABUSHIKI KAISHA, JP
181	R 2099	001873	Canon	2014.05.26	CANON KABUSHIKI KAISHA, JP
182	R 2100	001883	Canon	2014.05.26	CANON KABUSHIKI KAISHA, JP
183	R 2101	001885	Canon	2014.05.26	CANON KABUSHIKI KAISHA, JP
184	R 2121	001582	DIOR	2014.05.05	CHRISTIAN DIOR COUTURE, société anonyme, FR
185	R 2122	001583	Christian Dior	2014.05.05	CHRISTIAN DIOR COUTURE, société anonyme, FR
186	R 2183	001570	TUTTELI	2014.05.04	Nutricia Baby Oy, FI
187	R 2190	002145	LARK	2014.05.30	PHILIP MORRIS PRODUCTS S.A., CH
188	R 2202	001604	KOSKENKORVA	2014.05.03	ALTIA CORPORATION, FI
189	R 2204	001618	oras	2014.05.12	ORAS OY, FI
190	R 2305	001553	WINERGY	2014.05.04	MARS, INCORPORATED, US
191	R 2360	001637	HOLOXAN	2014.05.24	Baxter Healthcare S.A., CH
192	R 2361	001855	DARCY	2014.05.26	PHILIP MORRIS BELGIUM S.A., BE
193	R 2363	001857	PARTNER	2014.05.26	PHILIP MORRIS PRODUCTS S.A., CH
194	R 2364	001858	GALION	2014.05.26	PHILIP MORRIS BELGIUM S.A., BE
195	R 2366	002147	OSCAR MAYER	2014.05.30	Kraft Foods Group Brands LLC, US
196	R 2367	002148	ОСКАР МАЙЕР	2014.05.30	Kraft Foods Group Brands LLC, US
197	R 2368	002149	Oscar Mayer	2014.05.30	Kraft Foods Group Brands LLC, US
198	R 2375	002150	Оскар Майер	2014.05.30	Kraft Foods Group Brands LLC, US
199	R 2392	001990	AT&T	2014.05.26	AT&T INTELLECTUAL PROPERTY II, L.P., US
200	R 2393	001991	AT&T	2014.05.26	AT&T INTELLECTUAL PROPERTY II, L.P., US
201	R 2431	001723	VRV	2014.05.23	DAIKIN INDUSTRIES, LTD., JP
202	R 2453	001925	MARLBORO	2014.05.31	PHILIP MORRIS PRODUCTS INC., corporația statului Virginia, US
203	R 2534	002477		2014.05.31	INVENȚIE-MDV S.A., MD
204	R 2554	001569	ALAMO	2014.05.04	Vanguard Trademark Holdings USA LLC, US
205	R 2558	001579	FISONS	2014.05.11	FISONS LIMITED, GB
206	R 2559	001580	INTAL	2014.05.11	FISONS LIMITED, GB
207	R 2570	001542	FINLANDIA	2014.05.03	FINLANDIA VODKA WORLDWIDE LTD, FI
208	R 2571	001871	CANON	2014.05.26	CANON KABUSHIKI KAISHA, JP
209	R 2728	001568	GRAVOGRAPH	2014.05.04	GRAVOGRAPH INDUSTRIE I NTERNATIONAL, FR
210	R 2768	001705	KERMEL	2014.05.25	KERMEL, Société par Actions Simplifiée, FR
211	R 2769	001635	CIPROXIN	2014.05.23	Bayer Aktiengesellschaft, DE
212	R 2790	001913	VOLVO	2014.05.10	VOLVO TRADEMARK HOLDING AB, SE
213	R 2791	001912	VOLVO	2014.05.10	VOLVO TRADEMARK HOLDING AB, SE
214	R 2825	001558	WHISKAS	2014.05.04	MARS, INCORPORATED, US

1	2	3	4	5	6
215	R 2890	001654	KOTEX	2014.05.18	KIMBERLY-CLARK WORLDWIDE, INC., US
216	R 2894	001658	KLEENGUARD	2014.05.18	KIMBERLY-CLARK WORLDWIDE, INC., US
217	R 2895	001659	Kimberly-Clark	2014.05.18	KIMBERLY-CLARK WORLDWIDE, INC., US
218	R 2897	001661	HUGGIES	2014.05.18	KIMBERLY-CLARK WORLDWIDE, INC., US
219	R 2898	001662	KLEENEX	2014.05.18	KIMBERLY-CLARK WORLDWIDE, INC., US
220	R 2899	001663	KLEENEX	2014.05.18	KIMBERLY-CLARK WORLDWIDE, INC., US
221	R 2959	001684	HB	2014.05.04	British American Tobacco (Germany) GmbH, DE
222	R 2960	001685	KIM	2014.05.04	British American Tobacco (Germany) GmbH, DE
223	R 2963	001700		2014.05.25	JOHN PLAYER & SONS LIMITED, IE
224	R 2964	001726	INTERLINK	2014.05.25	Visa International Service Association, US
225	R 2966	001800	555 LIGHTS STATE EXPRESS OF LONDON	2014.05.12	ARDATH TOBACCO COMPANY LIMITED, GB
226	R 2967	001801	555 INTERNATIONAL	2014.05.12	ARDATH TOBACCO COMPANY LIMITED, GB
227	R 3120	001716	AB Bud	2014.05.23	Anheuser-Busch, LLC, US
228	R 3443	002476	NEFF	2014.05.30	BSH Bosch und Siemens Hausgeräte GmbH, DE
229	R 3646	001556	SERAMIS	2014.05.04	MARS, INCORPORATED, US
230	R 3794	001888	GOLDEN VIRGINIA	2014.05.27	Imperial Tobacco Limited , GB
231	R 3832	001927	K-TWO	2014.05.31	PHILIP MORRIS BRANDS SARL, CH
232	R 3833	001926	MARLBORO MEDIUM	2014.05.31	PHILIP MORRIS BRANDS SARL, CH
233	R 3949	001702	RHODIA	2014.05.25	RHODIA, societate pe acțiuni din Franța, FR
234	R 3990	001719	POLO	2014.05.23	REEMTSMA CIGARETTENFABRIKEN GmbH, DE
235	R 4035	002763	FCB	2014.05.26	BANCA DE FINANȚE ȘI COMERȚ PE ACȚIUNI, MD
236	R 4534	001584	BASTOS	2014.05.05	REEMTSMA CIGARETTENFABRIKEN GmbH, DE
237	R 5766	001712	Moskovskaya osobaya vodka Russian Vodka СПИ	2014.05.23	Spirits International B.V., LU
238	R 6159	004670	Из рук в руки	2014.05.10	"Pronto-Moscow Ltd.", RU
239	11520	014656	VALCONI	2014.05.05	DiVALCONI S.R.L., societate comercială, MD
240	11562	014850	Verita	2014.05.27	Tovarstvo z obmejenou vidpovidalnistiu "OLIMP", UA
241	11624	015137	СТОЖАР	2014.05.28	AGROLEON CONSULTING S.R.L., MD
242	11648	014830	ЗОЛОТОЙ ТЕРЕМ	2014.05.26	KOMPANIA ZOLOTOTY TEREM O.O.O., RU
243	11897	014955	Мускат рубиновый	2014.05.11	PLUS-ASCONI S.R.L., MD
244	12233	014670	ВА-БАНК VA-BANC	2014.05.06	KVINT, societate pe acțiuni de tip închis, fabrică de vinuri și coniacuri din Tiraspol, MD
245	12234	014671	ВАКХ VACH	2014.05.06	KVINT, societate pe acțiuni de tip închis, fabrică de vinuri și coniacuri din Tiraspol, MD
246	12235	014672	ВЕСЕННИЙ ПЕРЕЗВОН VESENI PEREZVON	2014.05.06	KVINT, societate pe acțiuni de tip închis, fabrică de vinuri și coniacuri din Tiraspol, MD
247	12236	014677	ЗВЕРЬ ZVERI	2014.05.06	KVINT, societate pe acțiuni de tip închis, fabrică de vinuri și coniacuri din Tiraspol, MD
248	12237	014678	ИЛЛЮЗИЯ ILLIUZIA	2014.05.06	KVINT, societate pe acțiuni de tip închis, fabrică de vinuri și coniacuri din Tiraspol, MD
249	12238	014683	ЛИРА LIRA	2014.05.06	KVINT, societate pe acțiuni de tip închis, fabrică de vinuri și coniacuri din Tiraspol, MD
250	12239	014685	МИФ MIF	2014.05.06	KVINT, societate pe acțiuni de tip închis, fabrică de vinuri și coniacuri din Tiraspol, MD
251	12240	014704	ХУТОРОК HUTOROC	2014.05.06	KVINT, societate pe acțiuni de tip închis, fabrică de vinuri și coniacuri din Tiraspol, MD
252	12241	014705	ЧЕРНЕЦКИЙ CHERNETSKY	2014.05.06	KVINT, societate pe acțiuni de tip închis, fabrică de vinuri și coniacuri din Tiraspol, MD
253	12242	014706	ШЕДЕВР ȘEDEVVR	2014.05.06	KVINT, societate pe acțiuni de tip închis, fabrică de vinuri și coniacuri din Tiraspol, MD

1	2	3	4	5	6
254	12243	014707	ЭКСПРОМТ ĂXPROMT	2014.05.06	KVINT, societate pe acțiuni de tip închis, fabrică de vinuri și coniacuri din Tiraspol, MD
255	12253	014748	Save the Children	2014.05.12	INTERNATIONAL SAVE THE CHILDREN ALLIANCE, CH
256	12254	014749		2014.05.12	INTERNATIONAL SAVE THE CHILDREN ALLIANCE, CH
257	12258	014754	YOUNG ATTITUDES	2014.05.13	Warnaco U.S., INC., Corporation Delaware, US
258	12259	014755	BODY NANCY GANZ	2014.05.13	Warnaco U.S., INC., Corporation Delaware, US
259	12260	014757	FORENGOSEPT	2014.05.11	MEDPREPARATE S.R.L., întreprindere mixtă, MD
260	12261	014758	DOVE	2014.05.11	MARS, INCORPORATED, US
261	12262	014761		2014.05.07	PRUT S.A., fabrică de vinuri, MD
262	12263	014773	КОЛОРИТ COLORIT	2014.05.03	Oenolab S.R.L., întreprindere tehnico-științifică, MD
263	12264	014774	ОРНАМЕНТ ORNAMENT	2014.05.03	Oenolab S.R.L., întreprindere tehnico-științifică, MD
264	12265	014775	DEPOFARM	2014.05.17	DEPOFARM S.R.L., MD
265	12266	014791	INTUID	2014.05.19	BRISTOL - MYERS SQUIBB COMPANY, corporație din statul Delaware, US
266	12267	014792	ORENCIA	2014.05.19	BRISTOL - MYERS SQUIBB COMPANY, corporație din statul Delaware, US
267	12268	014809	SULEND	2014.05.24	Pharmacia & Upjohn Company LLC, US
268	12278	014784	БАТИК	2014.05.18	PYLYPYSHYN Viktor, UA
269	12279	014785	БАТИК	2014.05.18	PYLYPYSHYN Viktor, UA
270	12285	014790	LAY'S	2014.05.19	PepsiCo, Inc., corporație din statul North Carolina, US
271	12301	014798	НАВОДИМ МОСТЫ К ПОНИМАНИЮ	2014.05.18	Translation Bureau CORCIMARU, întreprindere individuală, MD
272	12308	014841	S SACVOIAJ	2014.05.24	SAFRO - TUR S.R.L., MD
273	12339	014652	ЦМАКОС	2014.05.06	MARS, INCORPORATED, US
274	12340	014654	ЗМЕЙ ГОРЫНЫЧ	2014.05.07	CRIVOȘCIOCOV Serghei, MD
275	12342	014668	БОМОНД BOMOND	2014.05.06	KVINT, societate pe acțiuni de tip închis, fabrică de vinuri și coniacuri din Tiraspol, MD
276	12343	014687	МОЛНИЯ MOLNIA	2014.05.06	KVINT, societate pe acțiuni de tip închis, fabrică de vinuri și coniacuri din Tiraspol, MD
277	12344	014690	ОГНИВО OGNIVO	2014.05.06	KVINT, societate pe acțiuni de tip închis, fabrică de vinuri și coniacuri din Tiraspol, MD
278	12345	014692	ПАТРИЦИЙ PATRIȚII	2014.05.06	KVINT, societate pe acțiuni de tip închis, fabrică de vinuri și coniacuri din Tiraspol, MD
279	12346	014695	РЕВАНШ REVANȘ	2014.05.06	KVINT, societate pe acțiuni de tip închis, fabrică de vinuri și coniacuri din Tiraspol, MD
280	12347	014697	САДЫ СЕМИРАМИДЫ SADI SEMIRAMIDI	2014.05.06	KVINT, societate pe acțiuni de tip închis, fabrică de vinuri și coniacuri din Tiraspol, MD
281	12348	014699	ТИРАСПОЛЬСКАЯ СТОЛЕТНЯЯ TIRASPOLISCAIA STOLETNEAIA	2014.05.06	KVINT, societate pe acțiuni de tip închis, fabrică de vinuri și coniacuri din Tiraspol, MD
282	12349	014700	ТИТАН TITAN	2014.05.06	KVINT, societate pe acțiuni de tip închis, fabrică de vinuri și coniacuri din Tiraspol, MD
283	12350	014701	ТРЕТЬЕ ИЗМЕРЕНИЕ TRETIE IZMERENIE	2014.05.06	KVINT, societate pe acțiuni de tip închis, fabrică de vinuri și coniacuri din Tiraspol, MD
284	12351	014703	ХЛЕБНАЯ СЛЕЗА HLEBNAEA SLEZA	2014.05.06	KVINT, societate pe acțiuni de tip închis, fabrică de vinuri și coniacuri din Tiraspol, MD
285	12352	014708	ЯРИЛО IARILLO	2014.05.06	KVINT, societate pe acțiuni de tip închis, fabrică de vinuri și coniacuri din Tiraspol, MD
286	12353	014726	SM-ART MEDIA	2014.05.10	SM-ART MEDIA S.R.L., MD
287	12355	014733	LUSTRALIS	2014.05.10	BATEI Ion, MD
288	12356	014734	DEPOTUSIN	2014.05.11	DEPOFARM S.R.L., MD
289	12359	014740	ЮТЭК	2014.05.11	GRUPA VADVAS S.A., firmă, MD
290	12360	014741	AZMOL	2014.05.11	GRUPA VADVAS S.A., firmă, MD
291	12361	014742	ВАМП	2014.05.11	GRUPA VADVAS S.A., firmă, MD
292	12362	014744		2014.05.07	ASPA S.A., MD
293	12363	014745	АГРИНОЛ	2014.05.11	GRUPA VADVAS S.A., firmă, MD
294	12365	014778	ЧЕРНАЯ МАГНОЛИЯ	2014.05.14	TECCA S.R.L., întreprindere mixtă, MD

1	2	3	4	5	6
295	12366	014783	FORD MODELS SUPERMODEL OF THE WORLD	2014.05.18	Ford Models, Inc., corporație organizată și existentă conform legilor statului Delaware, US
296	12367	014786	BLUM	2014.05.18	Julius Blum GmbH, AT
297	12368	014787	B	2014.05.18	NUMINA S.R.L., MD
298	12370	014795	ALOCARD	2014.05.19	Moldcell S.A., întreprindere mixtă, MD
299	12371	014797	АТЛАНТ	2014.05.19	ATLANT, zacrătore acționeroe obschestvo, BY
300	12372	014801	СЕРЕБРЯНЫЙ ЛЕВ	2014.05.20	LION-GRI S.R.L., întreprindere mixtă Moldova-SUA, MD
301	12373	014807	SUTENE	2014.05.21	Pharmacia & Upjohn Company LLC, a Delaware limited liability company, US
302	12374	014808	SUTENT	2014.05.21	C.P. Pharmaceuticals International C.V., a Dutch limited partnership, US
303	12375	014812	GARLING GC	2014.05.25	United Wine Company S.R.L., întreprindere mixtă, MD
304	12376	014813	GARLING GC	2014.05.25	United Wine Company S.R.L., întreprindere mixtă, MD
305	12377	014814	GARLING GC	2014.05.25	United Wine Company S.R.L., întreprindere mixtă, MD
306	12378	014815		2014.05.25	United Wine Company S.R.L., întreprindere mixtă, MD
307	12379	014817		2014.05.25	ORION Corporation, KR
308	12380	014818		2014.05.25	ORION Corporation, KR
309	12381	014819		2014.05.25	ORION Corporation, KR
310	12382	014821	Томографик	2014.05.24	VOTUM S.A., MD
311	12383	014822	ALMAIAN	2014.05.25	ALMAIAN S.R.L., MD
312	12384	014823	a almaian	2014.05.25	ALMAIAN S.R.L., MD
313	12387	014851	Rytmonorm	2014.05.28	Gerd Petrik, US
314	12388	014855	BUSINESS EXPRES	2014.05.10	Curs Invest S.R.L., societate comercială, MD
315	12390	014856	ECOSTIL	2014.05.25	Anticor, societate pe acțiuni, MD
316	12396	014919	ТАНЕЦ ЛОЗЫ	2014.05.26	ASCONI S.R.L., firmă comercială de producție, MD
317	12397	014920	СТРАСТНЫЙ ПОЦЕЛУЙ	2014.05.26	ASCONI S.R.L., firmă comercială de producție, MD
318	12398	014922	НЕЖНЫЙ БАРХАТ	2014.05.26	ASCONI S.R.L., firmă comercială de producție, MD
319	12399	014923	ОБЪЯТИЯ ЛЮБИМОЙ	2014.05.26	ASCONI S.R.L., firmă comercială de producție, MD
320	12401	014925	РОМАНТИЧЕСКИЙ ВЕЧЕР	2014.05.26	ASCONI S.R.L., firmă comercială de producție, MD
321	12402	014926	МОРСКОЙ БРИЗ	2014.05.26	ASCONI S.R.L., firmă comercială de producție, MD
322	12403	014927	СЛАДКАЯ ПАРОЧКА	2014.05.26	ASCONI S.R.L., firmă comercială de producție, MD
323	12408	014924	ДЕМОН СТРАСТИ	2014.05.26	ASCONI S.R.L., firmă comercială de producție, MD
324	12412	014867	5 : 0	2014.05.24	PRIMSPORT S.R.L., MD
325	12414	014857	OLMOSDON	2014.05.14	OLMOSDON S.R.L., MD
326	12435	014662	КЕВАВ HOUSE	2014.05.06	ERTEKIN S.R.L., MD
327	12436	014665	АКЦЕНТ АСТЕНТ	2014.05.06	KVINT, societate pe acțiuni de tip închis, fabrică de vinuri și coniacuri din Tiraspol, MD
328	12437	014698	СЕДОЙ ДНЕСТР SEDOI DNISTR	2014.05.06	KVINT, societate pe acțiuni de tip închis, fabrică de vinuri și coniacuri din Tiraspol, MD
329	12438	014735	САНТА БРЕМОР	2014.05.12	Belarus-Germany Joint Venture "Santa Bremor" Limited, BY
330	12439	014756	MP SRL "MEDPREPARATE"	2014.05.11	MEDPREPARATE S.R.L., întreprindere mixtă, MD
331	12440	014760	А ARTIZANA Сеть магазинов керамики	2014.05.12	MARINOV Serghei, MD
332	12441	014762	КРОВЬ ЛОЗЫ	2014.05.14	TECCA S.R.L., întreprindere mixtă, MD
333	12444	014779	КОРОЛЕВСКАЯ МАГНОЛИЯ	2014.05.14	TECCA S.R.L., întreprindere mixtă, MD
334	12445	014802	ВЛЮБЛЕННЫЙ ГРАФ	2014.05.20	TECCA S.R.L., întreprindere mixtă, MD
335	12446	014803	ВЕСЕЛЫЙ ГРАФ	2014.05.20	TECCA S.R.L., întreprindere mixtă, MD
336	12447	014806	CORAXAN	2014.05.20	BIOFARMA, FR
337	12448	014829	ХОРОШО СИДИМ!	2014.05.25	CASCADVIN S.R.L., MD

1	2	3	4	5	6
338	12454	014943	MILITARY PUB	2014.05.19	AU ⁷⁹ GUST S.R.L., MD
339	12455	014944	STAR TRACK	2014.05.19	AU ⁷⁹ GUST S.R.L., MD
340	12462	014956	TECHNO PARK	2014.05.03	TRIATORIS S.R.L., MD
341	12477	014853	Coffee Jeans	2014.05.31	PODUREȚ Alexandru, MD
342	12483	014759	DOI NAIDUCI	2014.05.11	VOLCU Oleg, MD
343	12484	014831	СЛИВОВЫЙ САД	2014.05.21	Imperial Vin S.A., MD
344	12512	014930	ЛЮБИМЫЕ ГЛАЗА	2014.05.26	ASCONI S.R.L., firmă comercială de producție, MD
345	12513	014931	ЛЮБОВНЫЕ ЧАРЫ	2014.05.26	ASCONI S.R.L., firmă comercială de producție, MD
346	12514	014933	ВЛЮБЛЕННЫЙ ВЗГЛЯД	2014.05.26	ASCONI S.R.L., firmă comercială de producție, MD
347	12548	014743	OIL RIGHT	2014.05.11	GRUPA VADVAS S.A., firmă, MD
348	12550	014763	МУСКАТНАЯ РОСА	2014.05.14	TECCA S.R.L., întreprindere mixtă, MD
349	12551	014811	СУХАРИКИ БОЧКА	2014.05.24	STALTOM S.R.L., MD
350	12553	014852	AMARO DE LA VALEA PERJEI	2014.05.28	Ducates Grup S.R.L., societate comercială, MD
351	12555	014866		2014.05.13	GRANDVIN S.R.L., MD
352	12557	014969	АРИАН	2014.05.31	GRUPA VADVAS S.A., firmă, MD
353	12558	014971	SPERANȚA	2014.05.18	SPM GROUP, societate pe acțiuni de știință și producție, MD
354	12560	014977		2014.05.10	EURO-ALCO S.R.L., întreprindere mixtă, MD
355	12569	014993	ЦВЕТЫ ЛЮБВИ	2014.05.05	GRANDVIN S.R.L., MD
356	12572	015000	m&m _s	2014.05.28	MARS, INCORPORATED, US
357	12573	015001	m&m _s	2014.05.28	MARS, INCORPORATED, US
358	12574	015002	m&m _s	2014.05.28	MARS, INCORPORATED, US
359	12576	015006	AUTOIMPERIAL	2014.05.14	AUTOIMPERIAL S.R.L., MD
360	12600	014916	ВАЛЬС ЦВЕТОВ	2014.05.26	ASCONI S.R.L., firmă comercială de producție, MD
361	12603	015007	СЧАСТЛИВЫЙ ЗНАК	2014.05.26	VINIA TRAIAN S.A., întreprindere mixtă, MD
362	12613	014712	НАША РЫБКА	2014.05.07	Albatros LTD, RU
363	12623	014799	VSH	2014.05.18	ȘEVČENCO Vladislav, MD
364	12642	014676	ЗА ЛЮБОВЬ ЗА ЛЮБОВІ	2014.05.06	KVINT, societate pe acțiuni de tip închis, fabrică de vinuri și coniacuri din Tiraspol, MD
365	12643	014714	PODGORIE	2014.05.07	PRUT S.A., fabrică de vinuri, MD
366	12647	014793	fantasy	2014.05.19	Moldcell S.A., întreprindere mixtă, MD
367	12648	014794	fantasy	2014.05.19	Moldcell S.A., întreprindere mixtă, MD
368	12649	014796	fantasy	2014.05.19	Moldcell S.A., întreprindere mixtă, MD
369	12657	015045	RUFFLES	2014.05.26	PepsiCo, Inc., corporație din statul North Carolina, US
370	12658	015046	CHESTER CHEETAH	2014.05.26	PepsiCo, Inc., corporație din statul North Carolina, US
371	12659	015047	CHEETOS	2014.05.26	PepsiCo, Inc., corporație din statul North Carolina, US
372	12660	015048	TOSTITOS	2014.05.28	PepsiCo, Inc., corporație din statul North Carolina, US
373	12661	015050	DORITOS	2014.05.28	PepsiCo, Inc., corporație din statul North Carolina, US
374	12666	015082	БОНДАРЬ	2014.05.14	United Wine Company S.R.L., întreprindere mixtă, MD
375	12709	015079	TARAN ТАРАН	2014.05.04	TARAN Natalia, MD
376	12713	014713	AQUALIFE	2014.05.10	RUSNAC-MOLDAQUA S.R.L., MD
377	12718	014849	STEMCOR	2014.05.26	STEMCOR HOLDINGS LIMITED, GB
378	12721	014968	ia și gustă PRESTO!	2014.05.06	AKM-Veteran S.R.L., MD
379	12723	015044	ROLD GOLD	2014.05.26	PepsiCo, Inc., corporație din statul North Carolina, US
380	12744	015106	SCORPION'S	2014.05.28	COSTIN Nicolae, MD
381	12751	015118	ШТУЧКА	2014.05.17	DOTCHIRNE PIDPRIEMSTVO "KONDITERSKA KORPORATZIA "ROSHEN", UA
382	12756	015134	ШОКОЛАДНЫЙ ЗАМОК	2014.05.17	DOTCHIRNE PIDPRIEMSTVO "KONDITERSKA KORPORATZIA "ROSHEN", UA

1	2	3	4	5	6
383	12757	015135	ВОКРУГ СВЕТА	2014.05.17	DOTCHIRNE PIDPRIEMSTVO "KONDITERSKA KORPORATZIA "ROSHEN", UA
384	12758	015136	МАРГАРИТА	2014.05.17	DOTCHIRNE PIDPRIEMSTVO "KONDITERSKA KORPORATZIA "ROSHEN", UA
385	12777	015173	COROLI	2014.05.27	GOMENIUK Iuri, MD
386	12778	015174	UNOLI	2014.05.27	GOMENIUK Iuri, MD
387	12779	015176	СОЛНЕЧНАЯ ДОЛИНА	2014.05.27	GOMENIUK Iuri, MD
388	12797	014660		2014.05.10	Jardan Vladimir, MD
389	12811	014918	БЕЛЫЙ ТАНЕЦ	2014.05.26	ASCONI S.R.L., firmă comercială de producție, MD
390	12815	015049	FRITOS	2014.05.28	PepsiCo, Inc., corporație din statul North Carolina, US
391	12842	015251	GHIUCEL	2014.05.31	HORUS S.A., MD
392	12899	014644	ГРАНД МЕРСИ	2014.05.04	NISVIN PROIECT S.R.L., firmă de producție și comerț, MD
393	12900	014657	GALARTMEDIA	2014.05.05	ZABLOVSCAIA Galina, MD
394	12918	014917	МУСКАТНОЕ ОЖЕРЕЛЬЕ	2014.05.26	ASCONI S.R.L., firmă comercială de producție, MD
395	13138	015077	СОЮЗ	2014.05.17	ARTEMIEV Serghei, MD
396	13155	014645	ЛИСТ	2014.05.03	EURO-ALCO S.A., MD
397	13156	014715	ROȘU DE PRUT	2014.05.07	PRUT S.A., fabrică de vinuri, MD
398	13157	014716	NEGRU DE PRUT	2014.05.07	PRUT S.A., fabrică de vinuri, MD
399	13158	014780	СЕДОЙ ГРАФ	2014.05.14	TECCA S.R.L., întreprindere mixtă, MD
400	13159	014816	FRONTIER	2014.05.25	NISSAN JIDOSHA KABUSHIKI KAISHA (also trading as Nissan Motor Co., Ltd.), JP
401	13160	014820	БУКЕТ ВАЛАХИИ	2014.05.21	BESCHIERU Radu, MD
402	13162	014935	РЕЦЕПТ ВИНОДЕЛА	2014.05.31	PANUȘ Sergiu, MD
403	13164	014947	JAGA-JAGA	2014.05.05	SIMĂX S.R.L., firmă industrial-comercială, MD
404	13167	015043	LAY'S MAX	2014.05.26	PepsiCo, Inc., corporație din statul North Carolina, US
405	13348	014847	BOOM	2014.05.19	Nistru-vin S.A., MD
406	13352	014835	ROȘIORI LUX	2014.05.26	ROȘIORI-LUX S.R.L., MD
407	13364	015170	ТАНТРА	2014.05.21	LAVINA GRUP S.R.L., MD
408	13463	015080		2014.05.04	CYHILL COMMERCIAL LIMITED, CY
409	13556	016279	СТАЛКЕР	2014.05.21	VOTUM S.A., MD
410	13559	015062	CARBOSEM W	2014.05.24	OLIMED-FARM S.R.L., MD
411	13762	014825	Chilly Willy	2014.05.19	TRANGA Andrei, MD
412	13776	014728	VATRA	2014.05.06	S.C. Jenin Prod & Com S.R.L., MD
413	13915	014781	GARLING COLLECTION	2014.05.17	United Wine Company S.R.L., întreprindere mixtă, MD
414	14128	015040	СĂРУȚА	2014.05.31	Potpuriu S.R.L., MD
415	14453	015081	Мягков	2014.05.04	CYHILL COMMERCIAL LIMITED, CY
416	15318	014827	N National TV	2014.05.25	Național Media S.R.L., MD
417	15384	014834	ВИНО КАНТЕМИРА	2014.05.26	IMPERIAL VIN S.A., MD

FC9L Lista desenelor și modelelor industriale respinse

Se publică următoarele date: numărul curent, numărul de depozit, data de depozit, numărul de desene și modele industriale (numărul desenului și modelului industrial), data adoptării hotărârii de respingere, numărul BOPI în care a fost publicată cererea

Nr. crt.	(21) Nr. de depozit	(22) Data de depozit	(28)(20) Nr. de desene și modele industriale (nr. desenului și modelului industrial)	Data adoptării hotărârii de respingere	(43) Nr. BOPI
1	f 2013 0030	2013.04.03	1 (6)	2013.11.29	5/2013

MK4L Lista certificatelor de înregistrare a desenelor și modelelor industriale al căror termen de valabilitate a expirat (inclusiv termenul de grație) conform art. 14 din Legea nr. 161-XVI/2007

Se publică următoarele date: numărul curent, titularul, codul țării conform normei ST.3 OMPI,
numărul certificatului, numărul de depozit, data de depozit, data expirării termenului de valabilitate

Nr. crt.	(73) Titular, cod ST.3 OMPI	(11) Nr. certificatului	(21) Nr. de depozit	(22) Data de depozit	(18) Data expirării termenului de valabilitate
1	2	3	4	5	6
1	"B.P.S.P. ÎN DOMENIUL COMPLEXELOR DE MAȘINI PENTRU MECANIZAREA LUCRĂRILOR ÎN LIVEZI, VII, PEPINIERE ȘI PLANTAȚII DE ARBUȘTI FRUCTIFERI" S.A., MD Str. Uzinelor nr. 21, MD-2036, Chișinău, Republica Moldova	139	0168	1998.05.07	2013.05.07
2	PINCIUC Anatolii, MD Str. Ginta Latină nr. 17, bloc 1, ap. 73, MD-2044, Chișinău, Republica Moldova	509	f 2003 0033	2003.05.13	2013.05.13
3	OLDCOM, SOCIETATE PE ACȚIUNI, MD Str. Industrială nr. 5a, MD-2036, Chișinău, Republica Moldova	549	f 2003 0034	2003.05.17	2013.05.17
4	UNITED WINE COMPANY S.R.L., ÎNTREPRINDERE MIXTĂ, MD Str. Mihai Eminescu nr. 5, MD-2012, Chișinău, Republica Moldova	553	f 2003 0041	2003.05.29	2013.05.29
5	UNGUREAN Alexei, MD Bd. Traian nr. 19, bloc 1, ap. 135, MD-2060, Chișinău, Republica Moldova	1126	f 2008 0038	2008.05.15	2013.05.15
6	PINCEVSCHII Alexandr, MD Str. Pictor Ion Jumati nr.6, MD-2062, Chișinău, Republica Moldova	1128	f 2008 0048	2008.05.29	2013.05.29
7	ODOBESCU Vlada, MD Str. Armenească nr. 12, ap. 4, MD-2001, Chișinău, Republica Moldova	1129	f 2008 0035	2008.05.06	2013.05.06
8	CARLSBERG BREWERIES A/S, DK Ny Carlsbergvej 100, DK-1760 Copenhagen V, Danemarca	1164	f 2008 0042	2008.05.23	2013.05.23
9	MORCOV Liviu, MD Bd. Moscova nr. 11, ap. 155, MD-2068, Chișinău, Republica Moldova	1218	f 2008 0044	2008.05.27	2013.05.27

Lista eratelor

Se publică următoarele date: numărul curent, obiectul de proprietate industrială, numărul titlului de protecție, numărul depozitului, numărul BOPI, datele inițiale care au fost publicare, datele rectificate

Nr. crt.	OPI	Nr. de depozit	Nr. titlului de protecție	Nr. BOPI	Date inițiale	Date rectificate
1	2	3	4	5	6	7
1	Brevet de invenție	624	s 2012 0161	4/2013	(57) Invenția se referă la biotehnologie (57) Изобретение относится к биотехнологии (57) The invention relates to biotechnology	(57) Invenția se referă la industria producătoare de uleiuri (57) Изобретение относится к индустрии производящей масла (57) The invention relates to the oil production industry

1	2	3	4	5	6	7
2	Cerere de înregistrare a mărcii	-	032506	07/2013	(531) -	(531) CFE(5) 28.05.00
3	Cerere de înregistrare a mărcii	-	032694	07/2013	(531) -	(531) CFE(5) 03.07.01; 03.07.16; 05.07.02; 05.13.25; 25.01.15; 26.01.19; 26.07.05; 27.05.24; 29.01.14
4	Cerere de înregistrare a mărcii	-	033425	9/2013	(540) COLPOFERIN КОЛЬПОФЕРИН	(540) COLPOFERIN КОЛПОФЕРИН
5	Cerere de înregistrare a mărcii	-	033577	10/2013	(511) NCL(10-2013) 16 - tipărituri; materiale de instruire și didactice; cărți; publicații periodice; broșuri, formulare și chestionare; articole de papetărie; articole de birou, cu excepția mobilierului; 35 - consultanță și asistență în managementul afacerilor; servicii de consultanță și de expertiză cu privire la afaceri; consultanță în probleme de management al personalului; prelucrarea datelor, verificarea datelor și managementul datelor; servicii de informații comerciale și cu privire la personal; organizarea și conducerea conferințelor și seminarelor de afaceri și comerciale; studii statistice și furnizare de informații statistice, toate cu privire la personal și la recrutare de personal; consultanță cu privire la carieră; consiliere cu privire la carieră și la orientarea profesională; testarea persoanelor pentru determinarea aptitudinilor de muncă; servicii de consultanță cu privire la evaluarea, dezvoltarea și aplicarea resurselor umane; servicii de informare și de consultanță; pregătirea rapoartelor, toate cu privire la cele menționate; analiza datelor și statisticii cercetării pieței; servicii de consultanță în afaceri în domeniul practicilor corporative avansate, dezvoltării, sprijinului și managementului vânzărilor profesionale; servicii de consultanță în afaceri, consultații și informații; analiza datelor de afaceri; conducerea afacerilor și cercetare de piață; 41 - servicii educaționale, de instruire și de formare profesională, toate cu privire la afaceri, personal, testare și orientare profesională, teste de personalitate, examinare psihologică și consultanță de carieră; organizarea și conducerea conferințelor și seminarelor educaționale și de instruire; producerea de înregistrări audio și video, închirierea și arendarea materialelor de instruire și didactice; servicii de	(511) NCL(10-2013) 16 - tipărituri; materiale de instruire și didactice; cărți; publicații periodice; broșuri, formulare și chestionare; articole de papetărie; articole de birou, cu excepția mobilierului; 35 - consultanță și asistență în managementul afacerilor; servicii de consultanță și de expertiză cu privire la afaceri; consultanță în probleme de management al personalului; prelucrarea datelor, verificarea datelor și managementul datelor; servicii de informații comerciale și cu privire la personal; organizarea și conducerea conferințelor și seminarelor de afaceri și comerciale; studii statistice și furnizare de informații statistice, toate cu privire la personal și la recrutare de personal; consultanță cu privire la carieră; consiliere cu privire la carieră și la orientarea profesională; testarea persoanelor pentru determinarea aptitudinilor de muncă; servicii de consultanță cu privire la evaluarea, dezvoltarea și aplicarea resurselor umane; servicii de informare și de consultanță; pregătirea rapoartelor, toate cu privire la cele menționate; analiza datelor și statisticii cercetării pieței; servicii de consultanță în afaceri în domeniul practicilor corporative avansate, dezvoltării, sprijinului și managementului vânzărilor profesionale; servicii de consultanță în afaceri, consultații și informații; analiza datelor de afaceri; conducerea afacerilor și cercetare de piață; 41 - servicii educaționale, de instruire și de formare profesională, toate cu privire la afaceri, personal, testare și orientare profesională, teste de personalitate, examinare psihologică și consultanță de carieră; organizarea și conducerea conferințelor și seminarelor educaționale și de instruire; producerea de înregistrări audio și video, închirierea și arendarea materialelor de instruire și didactice; servicii de

					<p>informații și de pregătire a rapoartelor, toate cu privire la cele menționate; servicii educaționale, și anume conducerea grupurilor de studiu, seminarelor, lecțiilor, atelierelor de lucru în domeniul practicilor corporative avansate, dezvoltării, sprijinului și managementului vânzărilor profesionale și distribuția materialelor de studiu în legătură cu acestea; servicii educaționale, și anume elaborarea curriculumului pentru terți în domeniul practicilor corporative avansate, dezvoltării, sprijinului și managementului vânzărilor profesionale; servicii educaționale, și anume elaborarea, organizarea și conducerea conferințelor și programelor educaționale și organizarea cursurilor de instruire în domeniul practicilor corporative avansate, dezvoltării, sprijinului și managementului vânzărilor profesionale; servicii educaționale, și anume organizarea on-line a grupurilor de studiu, seminarelor, lecțiilor, atelierelor de lucru în domeniul practicilor corporative avansate, dezvoltării, sprijinului și managementului vânzărilor profesionale;</p> <p>42 - software nedescărcabile în materie de personal, testare și orientare profesională, teste de personalitate și examinare psihologică.</p>	<p>audio și video, închirierea și arendarea materialelor de instruire și didactice; servicii de informații și de pregătire a rapoartelor, toate cu privire la cele menționate; servicii educaționale, și anume conducerea grupurilor de studiu, seminarelor, lecțiilor, atelierelor de lucru în domeniul practicilor corporative avansate, dezvoltării, sprijinului și managementului vânzărilor profesionale și distribuția materialelor de studiu în legătură cu acestea; servicii educaționale, și anume elaborarea curriculumului pentru terți în domeniul practicilor corporative avansate, dezvoltării, sprijinului și managementului vânzărilor profesionale; servicii educaționale, și anume elaborarea, organizarea și conducerea conferințelor și programelor educaționale și organizarea cursurilor de instruire în domeniul practicilor corporative avansate, dezvoltării, sprijinului și managementului vânzărilor profesionale; servicii educaționale, și anume organizarea on-line a grupurilor de studiu, seminarelor, lecțiilor, atelierelor de lucru în domeniul practicilor corporative avansate, dezvoltării, sprijinului și managementului vânzărilor profesionale;</p> <p>42 - software nedescărcabile în materie de personal, testare și orientare profesională, teste de personalitate și examinare psihologică.</p>
6	Marcă	R 10934	013057	1/2004 8/2004 7/2010 8/2010 8/2013	(730) BENQ CORPORATION, CN 16, Jihu Road, Neihu Dist., Taipei 114, Taiwan, China	(730) BENQ CORPORATION, TW 16, Jihu Road, Neihu Dist., Taipei 114, Taiwan
7	Marcă	23750	030992	6/2012 4/2013	(730) Federal-Mogul Ignition Company, US	(730) Federal-Mogul Products, Inc., US

VII

Comisia de contestații a AGEPI / Appeals Board of AGEPI

În prezenta Secțiune se publică informații privind rezultatele examinării contestațiilor depuse la Comisia de contestații a AGEPI.

This Section publishes information on the results of examination of appeals lodged with the Appeals Board of AGEPI.



Lista contestațiilor examinate la Comisia de contestații în noiembrie 2013



Se publică următoarele date: numărul curent, denumirea OPI, numărul și data depozitului, numărul titlului de protecție, solicitantul sau titularul, contestatarul, data depunerii și obiectul contestației, data examinării contestației, rezultatul examinării contestației

Nr. Crt.	Denumirea OPI Nr. Și data depozitului / Nr. Titlului de protecție Solicitant / Titular	Contestatar	Data depunerii și obiectul contestației	Data examinării contestației	Rezultatul examinării contestației
1	2	3	4	5	6
1	Marcă națională BUJOREL Nr. Certificat 9955 2003.04.04 Ministerul Agriculturii și Industriei Alimentare al Republicii Moldova, MD	Ministerul Agriculturii și Industriei Alimentare al Republicii Moldova, MD	2013.10.10 Privind repunerea în dreptul de a reînnoi marca	2013.11.25	1. Se repune în drepturi titularul mărcii nr. 9955 și se reia procedura de reînnoire. 2. Se abrogă Decizia Departamentului Mărci, Modele și Desene Industriale din 2013.10.10. 3. Se transmite dosarul în Departamentul Mărci, Modele și Desene Industriale pentru continuarea procedurilor.
2	Marcă națională AURIU Nr. Certificat 9956 2003.04.04 Ministerul Agriculturii și Industriei Alimentare al Republicii Moldova, MD	Ministerul Agriculturii și Industriei Alimentare al Republicii Moldova, MD	2013.10.10 Privind repunerea în dreptul de a reînnoi marca	2013.11.25	1. Se repune în drepturi titularul mărcii nr. 9956 și se reia procedura de reînnoire. 2. Se abrogă Decizia Departamentului Mărci, Modele și Desene Industriale din 2013.10.10. 3. Se transmite dosarul în Departamentul Mărci, Modele și Desene Industriale pentru continuarea procedurilor.
3	Marcă națională DNESTROVSKOE Nr. Certificat 9957 2003.04.04 Ministerul Agriculturii și Industriei Alimentare al Republicii Moldova, MD	Ministerul Agriculturii și Industriei Alimentare al Republicii Moldova, MD	2013.10.10 Privind repunerea în dreptul de a reînnoi marca	2013.11.25	1. Se repune în drepturi titularul mărcii nr. 9957 și se reia procedura de reînnoire. 2. Se abrogă Decizia Departamentului Mărci, Modele și Desene Industriale din 2013.10.10. 3. Se transmite dosarul în Departamentul Mărci, Modele și Desene Industriale pentru continuarea procedurilor.

1	2	3	4	5	6
4	<p>Marcă națională</p> <p>FLOARE</p> <p>Nr. certificat 9958 2003.04.04</p> <p>Ministerul Agriculturii și Industriei Alimentare al Republicii Moldova, MD</p>	<p>Ministerul Agriculturii și Industriei Alimentare al Republicii Moldova, MD</p>	<p>2013.10.10 Privind repunerea în dreptul de a reînnoi marca</p>	2013.11.25	<p>1. Se repune în drepturi titularul mărcii nr. 9958 și se reia procedura de reînnoire.</p> <p>2. Se abrogă Decizia Departamentului Mărci, Modele și Desene Industriale din 2013.10.10.</p> <p>3. Se transmite dosarul în Departamentul Mărci, Modele și Desene Industriale pentru continuarea procedurilor.</p>
5	<p>Marcă națională</p> <p>IZVORAȘ</p> <p>Nr. certificat 9959 2003.04.04</p> <p>Ministerul Agriculturii și Industriei Alimentare al Republicii Moldova, MD</p>	<p>Ministerul Agriculturii și Industriei Alimentare al Republicii Moldova, MD</p>	<p>2013.10.09 Privind repunerea în dreptul de a reînnoi marca</p>	2013.11.25	<p>1. Se repune în drepturi titularul mărcii nr. 9959 și se reia procedura de reînnoire.</p> <p>2. Se abrogă Decizia Departamentului Mărci, Modele și Desene Industriale din 2013.10.10.</p> <p>3. Se transmite dosarul în Departamentul Mărci, Modele și Desene Industriale pentru continuarea procedurilor.</p>
6	<p>Marcă națională</p> <p>NEJNOSTI</p> <p>Nr. certificat 11093 2003.04.04</p> <p>Ministerul Agriculturii și Industriei Alimentare al Republicii Moldova, MD</p>	<p>Ministerul Agriculturii și Industriei Alimentare al Republicii Moldova, MD</p>	<p>2013.10.10 Privind repunerea în dreptul de a reînnoi marca</p>	2013.11.25	<p>1. Se repune în drepturi titularul mărcii nr. 11093 și se reia procedura de reînnoire.</p> <p>2. Se abrogă Decizia Departamentului Mărci, Modele și Desene Industriale din 2013.10.10.</p> <p>3. Se transmite dosarul în Departamentul Mărci, Modele și Desene Industriale pentru continuarea procedurilor.</p>
7	<p>Marcă națională</p> <p>PURPURIU</p> <p>Nr. Certificat 11188 2003.04.04</p> <p>Ministerul Agriculturii și Industriei Alimentare al Republicii Moldova, MD</p>	<p>Ministerul Agriculturii și Industriei Alimentare al Republicii Moldova, MD</p>	<p>2013.10.09 Privind repunerea în dreptul de a reînnoi marca</p>	2013.11.25	<p>1. Se repune în drepturi titularul mărcii nr. 11188 și se reia procedura de reînnoire.</p> <p>2. Se abrogă Decizia Departamentului Mărci, Modele și Desene Industriale din 2013.10.10.</p> <p>3. Se transmite dosarul în Departamentul Mărci, Modele și Desene Industriale pentru continuarea procedurilor.</p>
8	<p>Marcă națională</p> <p>ZEMFIRA</p> <p>Nr. Certificat 11189 2003.04.04</p> <p>Ministerul Agriculturii și Industriei Alimentare al Republicii Moldova, MD</p>	<p>Ministerul Agriculturii și Industriei Alimentare al Republicii Moldova, MD</p>	<p>2013.10.09 Privind repunerea în dreptul de a reînnoi marca</p>	2013.11.25	<p>1. Se repune în drepturi titularul mărcii nr. 11189 și se reia procedura de reînnoire.</p> <p>2. Se abrogă Decizia Departamentului Mărci, Modele și Desene Industriale din 2013.10.10.</p> <p>3. Se transmite dosarul în Departamentul Mărci, Modele și Desene Industriale pentru continuarea procedurilor.</p>

1	2	3	4	5	6
9	<p>Marcă națională</p> <p>OSENNII SAD</p> <p>Nr. certificat 2003.04.04 11190</p> <p>Ministerul Agriculturii și Industriei Alimentare al Republicii Moldova, MD</p>	<p>Ministerul Agriculturii și Industriei Alimentare al Republicii Moldova, MD</p>	<p>2013.10.09 Privind repunerea în dreptul de a reînnoi marca</p>	2013.11.25	<p>1. Se repune în drepturi titularul mărcii nr. 11190 și se reia procedura de reînnoire. 2. Se abrogă Decizia Departamentului Mărci, Modele și Desene Industriale din 2013.10.10. 3. Se transmite dosarul în Departamentul Mărci, Modele și Desene Industriale pentru continuarea procedurilor.</p>
10	<p>Marcă națională</p> <p>TRANDAFIRUL MOLDOVEI</p> <p>Nr. certificat 13866 2003.04.04</p> <p>Ministerul Agriculturii și Industriei Alimentare al Republicii Moldova, MD</p>	<p>Ministerul Agriculturii și Industriei Alimentare al Republicii Moldova, MD</p>	<p>2013.10.09 Privind repunerea în dreptul de a reînnoi marca</p>	2013.11.25	<p>1. Se repune în drepturi titularul mărcii nr. 13866 și se reia procedura de reînnoire. 2. Se abrogă Decizia Departamentului Mărci, Modele și Desene Industriale din 2013.10.10. 3. Se transmite dosarul în Departamentul Mărci, Modele și Desene Industriale pentru continuarea procedurilor.</p>
11	<p>Marcă națională</p> <p>NOROC</p> <p>Nr. certificat 17366 2003.04.04</p> <p>Ministerul Agriculturii și Industriei Alimentare al Republicii Moldova, MD</p>	<p>Ministerul Agriculturii și Industriei Alimentare al Republicii Moldova, MD</p>	<p>2013.10.09 Privind repunerea în dreptul de a reînnoi marca</p>	2013.11.25	<p>1. Se repune în drepturi titularul mărcii nr. 17366 și se reia procedura de reînnoire. 2. Se abrogă Decizia Departamentului Mărci, Modele și Desene Industriale din 2013.10.10. 3. Se transmite dosarul în Departamentul Mărci, Modele și Desene Industriale pentru continuarea procedurilor.</p>
12	<p>Marcă internațională</p>  <p>IR 1097449 2011.09.01</p> <p>Dochirnie pidpriemstvo "Kondyterska korporatsiia "Roshen", UA</p>	<p>Dochirnie pidpriemstvo "Kondyterska korporatsiia "Roshen", UA</p>	<p>2013.06.21 Împotriva Deciziei de respingere totală a cererii de înregistrare a mărcii</p>	2013.11.25	<p>1. Se acceptă revendicarea contestatarului. 2. Se abrogă Decizia Departamentului Mărci, Modele și Desene Industriale din 2013.04.29 și se acceptă protecția mărcii solicitate pentru totalitatea produselor revendicate în cerere din clasa 30. 3. Se transmite dosarul în Departamentul Mărci, Modele și Desene Industriale pentru continuarea procedurilor.</p>
13	<p>Marcă internațională</p>	<p>Dotchirne pidpriemstvo "Konditerska korporatzia "Roshen", UA</p>	<p>2013.06.28 Împotriva Deciziei de respingere totală a cererii de înregistrare a mărcii</p>	2013.11.25	<p>1. Se acceptă parțial revendicarea contestatarului. 2. Se abrogă Decizia Departamentului Mărci, Modele și Desene Industriale din 2013.03.26 și se acceptă protecția mărcii solicitate pentru</p>

					<p>produsele revendicate în cerere din clasa 30 cu mențiunea: "toate produsele pe bază sau cu conținut de citrice". Dreptul exclusiv nu se va extinde asupra elementului "МИКС".</p> <p>3. Se transmite dosarul în Departamentul Mărci, Modele și Desene Industriale pentru continuarea procedurilor.</p>
	<p>IR 1100113 2011.10.20</p> <p>Dotchirne pidpriemstvo "Konditerska korporatzia "Roshen", UA</p>				
14	<p>Marcă națională</p> <p>MARY KAY TRULY ORIGINAL</p> <p>030026 2011.10.21</p> <p>Mary Kay Inc., corporație din statul Delaware, US</p>	<p>Mary Kay Inc., corporație din statul Delaware, US</p>	<p>2012.12.17 Împotriva Deciziei de înregistrare a mărcii fără drept exclusiv asupra elementelor "TRULY ORIGINAL"</p>	2013.11.26	<p>1. Se acceptă revendicarea contestatarului.</p> <p>2. Se abrogă Decizia Departamentului Mărci, Modele și Desene Industriale din 2012.10.19 și se acceptă înregistrarea mărcii solicitate pentru totalitatea produselor revendicate în cerere din clasa 03, fără extinderea dreptului exclusiv asupra elementelor separate "TRULY" și "ORIGINAL".</p> <p>3. În termen de până la o lună din data expedierii prezentei hotărâri, solicitantul va achita taxa pentru înregistrarea și eliberarea certificatului de înregistrare a mărcii în cuantum de 250 euro (p. 40 din Taxele pentru servicii cu semnificație juridică în domeniul protecției obiectelor proprietății intelectuale, aprobate prin Hotărârea Guvernului nr. 774 din 1997.08.13).</p> <p>4. Se transmite dosarul în Departamentul Mărci, Modele și Desene Industriale pentru continuarea procedurilor.</p>
15	<p>Marcă națională</p> <p></p> <p>030924 2012.04.06</p> <p>ROMAN Aurica, MD</p>	<p>ROMAN Aurica, MD</p>	<p>2013.08.16 Împotriva Deciziei de respingere parțială a cererii de înregistrare a mărcii</p>	2013.11.26	<p>1. Se acceptă revendicarea contestatarului.</p> <p>2. Se abrogă Decizia Departamentului Mărci, Modele și Desene Industriale din 2013.06.18 și se acceptă înregistrarea mărcii solicitate pentru totalitatea produselor și serviciilor revendicate în cerere din clasele 03 și 44.</p> <p>3. În termen de până la o lună din data expedierii prezentei hotărâri, solicitantul va achita taxa pentru înregistrarea și eliberarea certificatului de înregistrare a mărcii în cuantum de 250 euro (p. 40 din Taxele pentru servicii cu semnificație juridică în domeniul protecției obiectelor proprietății intelectuale, aprobate prin Hotărârea Guvernului nr. 774 din 1997.08.13).</p> <p>4. Se transmite dosarul în Departamentul Mărci, Modele și Desene Industriale pentru continuarea procedurilor.</p> <p><i>Notă:</i> Pentru taxa menționată pot fi aplicate scutiri (50%), dacă solicitantul nu a preluat sau nu a transmis în condițiile legale dreptul său până la data plății și este o întreprindere care întrunește criteriile stabilite în art. 2 al. (2-4) din Legea nr. 206-XVI din 7 iulie 2006 privind susținerea sectorului întreprinderilor mici și mijlocii. Înlesnirile prevăzute se aplică și persoanelor fizice.</p>

1	2	3	4	5	6
16	<p>Marcă internațională</p>  <p>IR 1115460 2012.03.26</p> <p>"Mikrotīkls", SIA, LV</p>	"Mikrotīkls", SIA, LV	2013.09.03 Împotriva Deciziei de respingere totală a cererii de înregistrare a mărcii	2013.11.26	<p>1. Se acceptă revendicarea contestatarului.</p> <p>2. Se abrogă Decizia Departamentului Mărci, Modele și Desene Industriale din 2013.06.05 și se acceptă protecția mărcii solicitate pentru totalitatea produselor revendicate în cerere din clasa 09.</p> <p>3. Se transmite dosarul în Departamentul Mărci, Modele și Desene Industriale pentru continuarea procedurilor.</p>
17	<p>Marcă națională</p>  <p>028629 2011.02.15</p> <p>CIOBANU Anatol, MD MUSIENCO Oleg, MD</p>	CIOBANU Anatol, MD MUSIENCO Oleg, MD	2012.12.14 Împotriva Deciziei de retragere a cererii de înregistrare a mărcii	2013.11.26	<p>1. Se acceptă revendicarea contestatarului.</p> <p>2. Se abrogă Decizia Departamentului Mărci, Modele și Desene Industriale din 2012.10.17.</p> <p>3. Se transmite dosarul în Departamentul Mărci, Modele și Desene Industriale pentru continuarea procedurilor.</p>
18	<p>Marcă internațională</p> <p>БИОНОРМА</p> <p>IR 1060966 2010.11.15</p> <p>Otkrytoe aktsionernoe obshchestvo Kontsern "Kalina", RU</p>	Otkrytoe aktsionernoe obshchestvo Kontsern "Kalina", RU	2012.12.12 Privind repunerea în dreptul de a contesta și împotriva Deciziei de respingere parțială a cererii de înregistrare a mărcii	2013.11.26	<p>1. Se respinge revendicarea contestatarului.</p> <p>2. Se menține în vigoare Decizia Departamentului Mărci, Modele și Desene Industriale din 2012.08.30.</p> <p>3. Se transmite dosarul în Departamentul Mărci, Modele și Desene Industriale pentru continuarea procedurilor.</p>
19	<p>Marcă națională</p> <p>ТЭТЯ СОНЯ</p> <p>028914 2011.03.23</p> <p>CASA AUDIO S.R.L., MD</p>	PAO Enni Foods, UA	2012.06.08 Împotriva înregistrării mărcii	2013.11.27	<p>1. Se respinge revendicarea contestatarului.</p> <p>2. Se menține în vigoare Decizia Departamentului Mărci, Modele și Desene Industriale din 2012.05.08.</p> <p>3. În termen de până la o lună din data expedierii prezentei hotărâri, solicitantul va achita taxa pentru înregistrarea și eliberarea certificatului de înregistrare a mărcii în cuantum de 250 euro (p. 40 din Taxele pentru servicii cu semnificație juridică în domeniul protecției obiectelor proprietății intelectuale, aprobate prin Hotărârea Guvernului nr. 774 din 1997.08.13).</p> <p>4. Se transmite dosarul în Departamentul Mărci, Modele și Desene Industriale pentru continuarea procedurilor.</p> <p><i>Notă:</i> Pentru taxa menționată pot fi aplicate scutiri (50%), dacă solicitantul nu a preluat sau nu a transmis în condițiile legale dreptul său până la data plății și este o întreprindere care întrunește criteriile stabilite în art. 2 al. (2-4) din Legea nr. 206-XVI din 7 iulie 2006 privind susținerea sectorului întreprinderilor mici și mijlocii.</p>
20	<p>Marcă națională</p> <p>VICTORIA</p> <p>030581 2012.02.07</p>	VILA VERDE S.R.L., MD	2013.08.23 Împotriva Deciziei de retragere a cererii de înregistrare a mărcii	2013.11.27	<p>1. Se acceptă revendicarea contestatarului.</p> <p>2. Se abrogă Decizia Departamentului Mărci, Modele și Desene Industriale din 2013.07.23.</p> <p>3. În termen de până la o lună din data expedierii prezentei hotărâri, solicitantul va achita taxa pentru înregistrarea și eliberarea certificatului de înregistrare a mărcii în</p>

	VILA VERDE S.R.L., MD				<p>cuantum de 250 euro (p. 40 din Taxele pentru servicii cu semnificație juridică în domeniul protecției obiectelor proprietății intelectuale, aprobate prin Hotărârea Guvernului nr. 774 din 1997.08.13) și taxa neplătită în termenul prevăzut - 125 euro (art. 84 al Legii nr. 38/2008 privind protecția mărcilor), în total - 375 euro.</p> <p>4. Se transmite dosarul în Departamentul Mărci, Modele și Desene Industriale pentru continuarea procedurilor.</p> <p><i>Notă:</i> Pentru taxele menționate pot fi aplicate scutiri (50%), dacă solicitantul nu a preluat sau nu a transmis în condițiile legale dreptul său până la data plății și este o întreprindere care întrunește criteriile stabilite în art. 2 al. (2-4) din Legea nr. 206-XVI din 7 iulie 2006 privind susținerea sectorului întreprinderilor mici și mijlocii.</p>
21	<p>Marcă națională</p>  <p>030714 2012.02.29</p> <p>DOSCA Ion, MD</p>	DOSCA Ion, MD	<p>2013.09.13</p> <p>Împotriva Deciziei de retragere a cererii de înregistrare a mărcii</p>	2013.11.27	<p>1. Se acceptă revendicarea contestatarului.</p> <p>2. Se abrogă Decizia Departamentului Mărci, Modele și Desene Industriale din 2013.08.15.</p> <p>3. În termen de până la o lună din data expedierii prezentei hotărâri, solicitantul va achita taxa pentru înregistrarea și eliberarea certificatului de înregistrare a mărcii în cuantum de 250 euro (p. 40 din Taxele pentru servicii cu semnificație juridică în domeniul protecției obiectelor proprietății intelectuale, aprobate prin Hotărârea Guvernului nr. 774 din 1997.08.13) și taxa neplătită în termenul prevăzut - 125 euro (art. 84 al Legii nr. 38/2008 privind protecția mărcilor), în total - 375 euro.</p> <p>4. Se transmite dosarul în Departamentul Mărci, Modele și Desene Industriale pentru continuarea procedurilor.</p> <p><i>Notă:</i> Pentru taxele menționate pot fi aplicate scutiri (50%), dacă solicitantul nu a preluat sau nu a transmis în condițiile legale dreptul său până la data plății și este o întreprindere care întrunește criteriile stabilite în art. 2 al. (2-4) din Legea nr. 206-XVI din 7 iulie 2006 privind susținerea sectorului întreprinderilor mici și mijlocii. Înlesnirile prevăzute se aplică și persoanelor fizice.</p>

VIII

Decizii ale instanțelor judecătorești / Court decisions

**Cu privire la aplicarea sechestrului
asupra mărcii nr. 20281, titular EUROASIG GRUP S.R.L.,
companie de asigurări**

Întru executarea Încheierii Curții de Apel Chișinău din 11.11.2013 (dosarul nr. 2c-303/13) privind aplicarea sechestrului asupra OPI înregistrate pe numele titularului EUROASIG GRUP S.R.L., companie de asigurări, c/f 1002600054585:

- se aplică sechestrul asupra mărcii nr. 20281 din 13.08.2009, înregistrată pe numele titularului EUROASIG GRUP S.R.L., companie de asigurări, str. Armenească nr. 27, MD-2012, Chișinău, Republica Moldova;

- pe perioada aplicării sechestrului, se sistează orice procedură legală ce ține de statutul juridic al mărcii nr. 20281 din 13.08.2009, inclusiv transmiterea drepturilor asupra acesteia.

**Cu privire la aplicarea sechestrului
asupra mărcii nr. R 632, titular „FĂURARUL” S.A.,
fabrică de galanterie a invalizilor și pensionarilor**

Întru executarea Încheierii executorului judecătoresc, Viorica Onoi, nr. R007/15/2013 din 04.11.2013 privind aplicarea sechestrului asupra mărcii nr. R 632 din 23.12.1993, înregistrată pe numele titularului „FĂURARUL” S.A., fabrică de galanterie a invalizilor și pensionarilor, c/f 1002600015599:

- se aplică sechestrul asupra mărcii nr. R 632 din 23.12.1993, înregistrată pe numele titularului „FĂURARUL” S.A., fabrică de galanterie a invalizilor și pensionarilor, Str. M. Eminescu nr. 63, MD-2012, CHIȘINĂU, Republica Moldova;

- pe perioada aplicării sechestrului, se sistează orice procedură legală ce ține de statutul juridic al mărcii nr. R 632 din 23.12.1993, inclusiv transmiterea drepturilor asupra acesteia.

**Cu privire la aplicarea sechestrului
asupra mărcilor nr. 10661, nr. 12719, nr. 16369,
titular ORHEI-VIN S.A.**

Întru executarea Încheierii Curții de Apel Chișinău din 14.11.2013 (dosarul nr. 2c-331/2013) privind aplicarea sechestrului asupra OPI înregistrate pe numele titularului ORHEI-VIN S.A., c/f 1002606001352:

- se aplică sechestrul asupra mărcilor nr. 10661 din 04.04.2003, nr. 12719 din 21.04.2004, nr. 16369 din 21.04.2004, înregistrate pe numele titularului ORHEI-VIN S.A., str. Boris Glavan nr. 10, MD-3502, Orhei, Republica Moldova;

- pe perioada aplicării sechestrului, se interzice orice procedură referitoare la modificarea statutului juridic al mărcilor nr. 10661 din 04.04.2003, nr. 12719 din 21.04.2004, nr. 16369 din 21.04.2004, fără acordul prealabil al administratorului provizoriu Î.I. „Negură Cristina” (certificat nr. 13183 din 05.05.2009), str. Cosmonauților 9, of. 2, Chișinău, Republica Moldova.

**Cu privire la aplicarea sechestrului
asupra mărcii nr. 18703, titular AVIPROD-PLUS S.R.L.,
societate comercială**

Întru executarea Încheierii executorului judecătoresc, Balan Cornelia, nr. 075-510/2013 din 24.07.2013 privind aplicarea sechestrului asupra OPI înregistrate pe numele titularului AVIPROD-PLUS S.R.L., societate comercială, c/f 1006600033540:

- se aplică sechestrul asupra mărcii nr. 18703 din 10.06.2008, înregistrată pe numele titularului AVIPROD-PLUS S.R.L., societate comercială, Str. Albișoara nr. 78, bloc 5, MD-2005, Chișinău, Republica Moldova;

- pe perioada aplicării sechestrului, se sistează orice procedură legală ce ține de statutul juridic al mărcii nr. 18703 din 10.06.2013, inclusiv transmiterea drepturilor asupra acesteia.

**Cu privire la ridicarea sechestrului aplicat
asupra mărcii nr. R 8445, titular "MANOTEIA GRUP" S.R.L.**

Întru executarea Încheierii Curții de Apel Bender din 19.11.2013 (dosarul nr. 2e-13/2013) privind încetarea procesului la cererea înaintată de creditorul S.R.L. Aquatrade C.C. privind intentarea procesului de insolvență în privința debitorului "MANOTEIA GRUP" S.R.L., c/f 1009608001676:

- se ridică sechestrul aplicat prin ordinul Directorului General AGEPI nr. 164 din 30.10.2013 asupra mărcii nr. R 8445, înregistrată pe numele titularului "MANOTEIA GRUP" S.R.L., str. Mihail Kogălniceanu nr. 2, MD-4301, or. Căușeni, Republica Moldova.

- se reiau procedurile legale ce țin de statutul juridic al mărcii susmenționate, inclusiv transmiterea drepturilor asupra acesteia.

**Cu privire la executarea Deciziei Colegiului civil,
comercial și de contencios administrativ al Curții Supreme
de Justiție din 04.12.2013 privind anularea înregistrării mărcii
nr. 21483, titular Spilne pidpryemstvo "Vitmark-Ukraina" v formi
tovarystva z obmezhenoyu vidpovidalnistyu**

Întru executarea Deciziei Colegiului civil, comercial și de contencios administrativ al Curții Supreme de Justiție din 04.12.2013 privind menținerea în vigoare a Hotărârii Curții de Apel Chișinău din 10.06.2013 privind anularea înregistrării mărcii nr. 21483 din 13.02.2009, în temeiul art. 21 și 22 ale Legii nr. 38/2008 privind protecția mărcilor:

- se anulează înregistrarea mărcii nr. 21483 din 13.02.2009 și se declară nul certificatul de înregistrare a mărcii eliberat pe numele Spilne pidpryemstvo "Vitmark-Ukraina" v formi tovarystva z obmezhenoyu vidpovidalnistyu, UA, Vysoky Lane, 22, 65007 Odesa, Ucraina.

**Cu privire la aplicarea sechestrului
asupra mărcii nr. 19763, titular ARIGONA GRUP S.R.L.**

Întru executarea Încheierii Curții de Apel Chișinău din 20.11.2013 (dosarul nr. 2c-346/13) privind aplicarea sechestrului asupra OPI înregistrate pe numele titularului ARIGONA GRUP S.R.L., c/f 1003600106702:

- se aplică sechestrul asupra mărcii nr. 19763 din 29.06.2009, înregistrată pe numele titularului ARIGONA GRUP S.R.L., str. Uzinelor nr. 7, MD-2023, Chișinău, Republica Moldova;

- pe perioada aplicării sechestrului, se interzice orice procedură referitoare la modificarea statutului juridic al mărcii nr. 19763 din 29.06.2009, inclusiv transmiterea drepturilor asupra acesteia.

IX

Monitor

În prezenta Secțiune se publică acte emise de Președintele, Parlamentul și Guvernul Republicii Moldova care reglementează protecția proprietății intelectuale în republică, ordine ale Directorului general al AGEPI, comunicate informative, comentarii și note explicative în baza acestora.

In this Section are published acts issued by the President, Parliament and Government of the Republic of Moldova governing the intellectual property protection in our republic, orders of the Director General of the AGEPI, informative communications, comments and other explanatory notes on base thereof.

REGULAMENTUL **Observatorului respectării drepturilor de proprietate intelectuală** **(Punctului Informațional)***

I. Dispoziții generale

1.1. Observatorul respectării drepturilor de proprietate intelectuală (în continuare – Observator) este creat în cadrul Agenției de Stat pentru Proprietatea Intelectuală (AGEPI) în scopul asigurării schimburilor de informații dintre autoritățile responsabile de monitorizarea respectării drepturilor de proprietate intelectuală, generării unor rapoarte, studii analitice și statistice, precum și exercitării funcțiilor Centrului de notificare și informare a Organizației Mondiale a Comerțului (OMC) privind aspectele drepturilor de proprietate intelectuală legate de comerț (TRIPS).

1.2. Realizarea schimburilor de informații dintre autoritățile responsabile de asigurarea respectării drepturilor de proprietate intelectuală se efectuează în baza unor mecanisme, convenite de comun acord de către instituțiile implicate, care vizează modalitățile de colectare, stocare, examinare, sistematizare, prelucrare și livrare a datelor furnizate.

1.3. În vederea realizării obiectivelor activității Observatorului, poate fi inițiată crearea unor grupuri de lucru permanente sau temporare, cu implicarea autorităților administrației publice centrale, autorităților responsabile de asigurarea respectării drepturilor de proprietate intelectuală, reprezentanților organizațiilor necomerciale, titularilor de drepturi, precum și experților, specialiștilor din domeniul de referință.

1.4. Notificarea și informarea Organizației Mondiale a Comerțului (OMC) privind aspectele drepturilor de proprietate intelectuală legate de comerț (TRIPS) se efectuează prin intermediul Ministerului Economiei, coordonatorul activității în cauză, care organizează, după caz, seminare de instruire și acordă suport consultativ persoanelor responsabile de coordonarea problemelor OMC.

II. Atribuțiile de bază, drepturile și responsabilitățile Observatorului

2.1. În domeniul monitorizării respectării drepturilor de proprietate intelectuală Observatorul:

a) colectează, stochează, examinează, sistematizează, prelucrează informațiile ce vizează domeniul proprietății intelectuale transmise semestrial/la cerere de subiecții cu responsabilități în domeniu;

b) elaborează și dezvoltă metodologii pentru colectarea, analiza și raportarea datelor și informațiilor transmise;

c) elaborează în comun cu instituțiile interesate cercetări, studii, sinteze, rapoarte, analize statistice privind fenomenul contrafacerii și pirateriei, precum și altor forme de încălcare a drepturilor de PI ale titularilor;

d) efectuează evaluări, pe baza datelor furnizate atât de sectorul public, cât și de cel privat, cu referire la situația din domeniul încălcării drepturilor de proprietate intelectuală, a amplitudinii fenomenului contrafacerii și pirateriei, precum și a impactului negativ al acestuia asupra dezvoltării economice, sociale și culturale a țării, în vederea elaborării recomandărilor și adoptării deciziilor strategice în domeniul dat;

e) elaborează anual și publică Raportul privind protecția și respectarea drepturilor de proprietate intelectuală în Republica Moldova;

2.2. În domeniul instruirii și promovării conceptelor de proprietate intelectuală Observatorul:

a) identifică modalități de sensibilizare și educare a tinerei generații în domeniul respectării drepturilor de proprietate intelectuală;

b) organizează campanii de sensibilizare a opiniei publice, identifică strategii de dezvoltare și cele mai bune practici de diseminare a informației din domeniul dat în cadrul diferitor sectoare economice din țară;

* Regulamentul a fost elaborat și aprobat prin Ordinul Directorului General al AGEPI nr. 99 din 12 iunie 2013 în vederea executării Planului de acțiuni al Republicii Moldova privind implementarea Recomandărilor Comisiei Europene pentru instituirea Zonei de Liber Schimb Aprofundat și Cuprinzător dintre Republica Moldova și Uniunea Europeană, aprobat prin Hotărârea Guvernului nr. 1125 din 14 decembrie 2010, precum și în vederea optimizării mecanismului de informare și conlucrare între instituțiile guvernamentale ale Republicii Moldova și țările membre ale Organizației Mondiale a Comerțului (OMC), reglementate prin Hotărârea Guvernului nr. 560 din 1 august 2012.

c) asigură diseminarea informației și colaborarea permanentă cu reprezentanții mass-media pentru promovarea respectării drepturilor de PI, informează societatea privind rezultatele activității sale;

d) încurajează eforturile de sporire a nivelului de respectare a drepturilor de PI, în scopul aplicării și valorificării eficiente a acestora;

e) inițiază/participă la cursuri, seminare, conferințe tematice, organizate de către autoritățile responsabile de respectarea drepturilor de proprietate intelectuală în vederea ridicării gradului de profesionalism al persoanelor implicate în sistemul de asigurare a drepturilor;

f) oferă subiecților interesați, la solicitare, informațiile care vizează proprietatea intelectuală, în limitele legii.

2.3. În domeniul colaborării cu alte organizații/titulari de drepturi Observatorul:

a) facilitează interacțiunea autorităților responsabile de asigurarea respectării drepturilor de proprietate intelectuală în vederea realizării schimbului de informații dintre acestea, inclusiv prin crearea unor suporturi tehnice;

b) asigură comunicarea continuă cu autoritățile administrației publice, alte instituții care contribuie la implementarea politicii în domeniul asigurării respectării drepturilor de proprietate intelectuală, titularii de drepturi, în vederea realizării sarcinilor sale;

c) conlucrează cu organizațiile necomerciale, titulari de drepturi, partenerii externi, alte organe în scopul asigurării informaționale și susținerii tehnice și financiare a autorităților publice implicate în asigurarea drepturilor de proprietate intelectuală.

2.4. În domeniul notificării și informării OMC privind aspectele drepturilor de proprietate intelectuală legate de comerț (TRIPS) Observatorul:

a) elaborează notificări privind modificările aduse cadrului juridic relevant domeniului OMC, în conformitate cu prevederile acordurilor OMC și a procedurilor convenite în cadrul acestei organizații;

b) furnizează, la solicitarea membrilor OMC sau a agenților economici din Republica Moldova sau din țările-membre ale OMC, informațiile și documentele relevante domeniului OMC;

c) creează și gestionează baza de date privind cadrul juridic de reglementare pertinent domeniului de activitate;

d) efectuează schimbul de informații și colaborează cu centrele membrilor OMC;

e) pregătește și prezintă, semestrial, Ministerului Economiei informațiile privind activitatea de notificare și informare a OMC privind aspectul drepturilor de proprietate intelectuală legate de comerț (TRIPS);

f) prezintă legile și reglementările, precum și deciziile judiciare și administrative finale de aplicabilitate generală, cu caracter executoriu, care vizează aspecte ce fac obiectul Acordului privind aspectele drepturilor de proprietate intelectuală legate de comerț (art. 63. 1-2 TRIPS);

g) notifică excepțiile de la tratamentul bazat pe clauza națiunii celei mai favorizate, dacă acestea există sau vor fi introduce pe viitor (art. 4 (d) TRIPS);

h) notifică măsurile indicate de convențiile internaționale în domeniul proprietății intelectuale încorporate prin referință în Acordul privind aspectele drepturilor de proprietate intelectuală legate de comerț cuprinse în:

articolul 14 bis alineatul (2) litera (c) a Convenției de la Berna;

articolul 14 bis alineatul (3) al Convenției de la Berna;

articolul 15 alineatul (4) al Convenției de la Berna;

articolul 17 al Convenției de la Roma;

alte notificări și informații ce rezultă din obligațiile OMC relevante domeniului TRIPS.

2.5. Pentru îndeplinirea atribuțiilor sale Observatorul este în drept:

a) să solicite și să primească informații, documente și materiale necesare pentru desfășurarea activității sale, având acces, în modul stabilit, la resursele informaționale ale subiecților implicați în realizarea sarcinilor de bază ale Observatorului;

b) să convoace ședințe de lucru cu reprezentanții grupurilor permanente sau temporare de lucru și să adopte hotărâri;

c) să organizeze conferințe de presă;

d) să elaboreze și să publice rapoarte cu referire la domeniul de activitate.

III. Modul de elaborare și transmitere a notificărilor și informațiilor

3.1. Notificările obligatorii periodice conform prevederilor acordurilor OMC se elaborează până la 1 februarie a fiecărui an, în baza unor documente standard, conform principiilor stabilite în cadrul OMC.

3.2. Toate notificările și informațiile elaborate de Observator se transmit Ministerului Economiei.

3.3. Notificările și informațiile se pregătesc cu respectarea termenelor stabilite, în limba de stat și engleză și se prezintă pe suport electronic și pe hârtie Ministerului Economiei, pentru coordonare și prezentare ulterioară Secretariatului OMC, în formatul și conform procedurilor stabilite de organizație.

3.4. Solicitățile de notificare și informare parvenite din partea Secretariatului OMC sau a unui stat membru OMC sunt remise AGEPI de către Ministerul Economiei. În cazul în care asemenea solicitări vor parveni direct în adresa AGEPI, Observatorul informează Ministerul Economiei despre expedierea răspunsului către solicitant și, în caz de necesitate, transmite în scris copiile unor asemenea solicitări.

3.5. În cazul în care o notificare sau un răspuns la o solicitare de informații nu poate fi în întregime pregătită de Observator, acesta solicită asistență altor autorități publice competente. Responsabilitatea pentru elaborarea și prezentarea notificării și răspunsului la solicitarea de informații o poartă Observatorul.

IV. Componenta și organizarea activității Observatorului

4.1. Componenta nominală a Observatorului este aprobată prin Ordinul Directorului General AGEPI și este formată din președinte, secretar și membri

4.2. Membri cu drepturi depline ai Observatorului sunt și reprezentanții din cadrul Ministerului Afacerilor Interne, Serviciului Vamal și Procuraturii Generale, desemnați în temeiul Ordinului interdepartamental din 30-31.05.2012 „Cu privire la cooperarea în scopul creării Sistemului Informațional unic în domeniul proprietății intelectuale” .

4.3. Președintele organizează și este responsabil de activitatea Observatorului, prezidează ședințele, precum și asigură executarea deciziilor adoptate. În absența temporară a președintelui funcțiile acestuia sunt exercitate de secretarul Observatorului.

4.4. Secretarul Observatorului asigură ținerea lucrărilor de secretariat, în special:

- a) pregătirea materialelor pentru ședințele Observatorului;
- b) întocmirea proceselor-verbale ale ședințelor Observatorului;
- c) monitorizarea și generalizarea rezultatelor executării hotărârilor adoptate;
- d) asigurarea altor activități ale Observatorului sub aspect organizatoric, analitic și informativ.

4.5. Observatorul își desfășoară activitatea în ședințe organizate, de regulă, o dată în semestru. În caz de necesitate, pot fi convocate ședințe extraordinare. Ședințele Observatorului sunt publice.

4.6. În activitatea Observatorului pot participa ca invitați și alte persoane, angajați AGEPI sau reprezentanți ai organelor centrale de specialitate ale administrației publice, diferitor instituții din sectorul public sau privat. Lista persoanelor invitate este întocmită de secretarul Observatorului. Persoanele invitate la ședință au dreptul de vot consultativ.

4.7. Ordinea de zi a ședințelor se întocmește cu cel puțin 7 zile înainte de convocarea ședinței.

4.8. Hotărârile Observatorului se adoptă cu votul majorității membrilor prezenți la ședință.

4.9. Procesele-verbale ale ședințelor Observatorului se întocmesc de secretarul acestuia, în termen de cel mult 2 zile lucrătoare de la data desfășurării ședinței și se semnează de către președintele și secretarul Observatorului.

4.10. Observatorul prezintă anual Comisiei Naționale pentru Proprietatea Intelectuală, până la 31 mai, un raport de activitate în care este reflectată situația curentă, tendințele în domeniul protecției drepturilor de proprietate intelectuală și formulate anumite recomandări în scopul ameliorării situației în domeniul respectării drepturilor de PI.

Formulare-tip utilizate în domeniul dreptului de autor și drepturilor conexe

În scopul optimizării procedurilor de elaborare, aprobare, codificare, evidență, modificare și revizuire a documentelor tipizate utilizate în domeniul dreptului de autor și drepturilor conexe, prin Ordinul Directorului General al AGEPI nr. 122 din 12 august 2013, au fost aprobate următoarele formulare-tip:

Nr.	Denumirea formularului-tip	Numărul formularului-tip
1	Actul de desigilare și de predare/primire	F-03-XX-001-I-01-0022
2	Adeverința la certificatul de înregistrare a obiectelor dreptului de autor și drepturilor conexe	F-03-CC-005-E-01-0021
3	Adeverința privind eliberarea marcajelor de control	F-03-XX-004-E-01-0027
4	Cerere de înregistrare în Registrul de stat al titularilor marcajelor de control	F-03-XX-002-E-01-0024
5	Cerere de eliberare a marcajelor de control	F-03-XX-003-E-01-0025
6	Cerere de solicitare a prestării unui serviciu în domeniul dreptului de autor și/sau a drepturilor conexe	F-03-CC-007-E-01-0026
7	Decizie de modificare a titularului de drepturi patrimoniale	F-03-CC-004-E-01-0020
8	Decizie de respingere a înregistrării	F-03-CC-003-E-01-0019
9	Registrul de stat al obiectelor protejate de dreptul de autor și drepturile conexe	R-03-CC-006-E-01-0023
10	Registrul de stat al titularilor marcajelor de control	R-03-XX-008-E-01-0031

Noile formulare-tip pot fi obținute direct la AGEPI. De asemenea, formularele-tip utilizate în domeniul dreptului de autor și drepturilor conexe sunt disponibile la adresa: <http://www.agepi.gov.md/md/copyright/forms.php>.

Formularul-tip privind cererea de atestare/reatestare în calitate de evaluator al proprietății intelectuale

În scopul implementării Regulamentului privind codificarea și evidența documentelor tipizate elaborate și utilizate în cadrul Agenției de Stat pentru Proprietatea Intelectuală (AGEPI), aprobat prin Ordinul Directorului General al AGEPI nr. 104 din 17.06.2013, precum și în conformitate cu prevederile Regulamentului cu privire la atestarea evaluatorilor obiectelor de proprietate intelectuală, aprobat prin Hotărârea Guvernului Republicii Moldova nr. 783 din 30.06.2003, prin ordinul Directorului General al AGEPI nr. 165 din 30 octombrie 2013 a fost aprobat formularul-tip al cererii de atestare/reatestare în calitate de evaluator al proprietății intelectuale:

Nr. crt.	Denumirea formularului-tip	Numărul formularului-tip
1	Cerere de atestare/reatestare în calitate de evaluator al proprietății intelectuale	F-07-XX-001-E-01-0437

Prin același ordin se abrogă Anexa nr. 1 a Regulamentului privind activitatea Comisiei de atestare a evaluatorilor OPI, aprobat prin ordinul Directorului General al AGEPI nr. 88 din 03.06.2004.

Noul formular-tip poate fi obținut direct la AGEPI. De asemenea, formularul-tip privind cererea de atestare/reatestare în calitate de evaluator al proprietății intelectuale este disponibil la adresa:

<http://www.agepi.gov.md/md/evaluators/attestation.php>

Abrogarea Regulamentului privind recunoașterea notorietății mărcilor de produs și/sau serviciu

În legătură cu modificarea și completarea Legii nr. 38-XVI din 29.02.2008 privind protecția mărcilor prin Legea nr. 20 din 23.02.2012, prin Ordinul Directorului General al AGEPI nr. 52 din 3 aprilie 2013 a fost abrogat Regulamentul privind recunoașterea notorietății mărcilor de produs și/sau de serviciu.

Anexă / Annex

Prezenta anexă inserează listele brevetelor de invenție acordate, ale brevetelor de invenție de scurtă durată acordate, ale certificatelor de înregistrare a mărcilor, cererilor de înregistrare a desenelor și modelelor industriale, desenelor și modelelor industriale înregistrate în Republica Moldova, publicate în BOPI nr. 7-12/2012, precum și lista brevetelor pentru soiuri de plante acordate, publicate în BOPI nr.1-12/2012.

Brevetele de invenție și brevetele de invenție de scurtă durată sunt dispuse în ordinea numerelor de brevet și în ordinea indicilor de clasificare conform CIB.

Brevetele pentru soiuri de plante acordate sunt aranjate în ordinea numerelor de brevet.

Mărcile sunt repartizate în ordinea numerelor de înregistrare și în ordinea claselor conform CIPS.

Cererile de înregistrare a desenelor și modelelor industriale sunt aranjate în ordinea numerelor de depozit și în ordinea claselor conform CIDMI.

Desenele și modelele industriale înregistrate sunt aranjate în ordinea numerelor de înregistrare și în ordinea claselor conform CIDMI.

Anexa include, de asemenea, listele desenelor și modelelor industriale înregistrate în Republica Moldova conform Aranjamentului de la Haga, publicate în BOPI nr. 7-12/2012, aranjate în ordinea numerelor de înregistrare internațională și în ordinea claselor CIDMI.

The present annex inserts the lists of granted patents for invention, granted short-term patents for invention, of the trademark registration certificates, applications for the registration of industrial designs, industrial designs registered in the Republic of Moldova, published in BOPI No. 7-12/2012, as well as the list of granted plant variety patents, published in BOPI No. 1-12/2012.

Patents for invention and short-term patents for invention are arranged in the order of patent numbers and in the order of class indexes according to the IPC.

Granted plant variety patents are arranged in the order of patent numbers.

Trademarks are arranged in the order of registration numbers and in the order of classes according to the ICGS.

Industrial design applications are arranged in the order of filing numbers and in the order of classes according to the ICID.

Industrial designs are arranged in the order of registration numbers and in the order of classes according to the ICID.

The annex also includes the lists of industrial designs registered in the Republic of Moldova according to the Hague Agreement, published in BOPI No. 7-12/2012, arranged in the order of international registration numbers and in the order of ICID classes.

**FF4A Lista brevetelor de invenție acordate,
aranjate în ordinea numerelor de brevet,
publicate în BOPI nr. 7-12/2013**

(11) Nr. brevet	(51) Indici de clasificare	(21) Nr. depozit	(22) Data depozit	(45) Nr. BOPI
1	2	3	4	5
4239	A61G 10/02 (2006.01) A61H 33/06 (2006.01) A61K 9/12 (2006.01) A61K 33/14 (2006.01) A61P 11/00 (2006.01) E04H 3/08 (2006.01)	a 2012 0042	2012.05.15	7
4240	B27H 5/00 (2006.01) B27H 3/02 (2006.01) B27H 3/04 (2006.01) B27B 1/00 (2006.01) B65D 6/00 (2006.01) C12G 3/07 (2006.01)	a 2012 0032	2012.03.26	7
4241	C02F 1/42 (2006.01) C02F 101/10 (2006.01) B01J 41/04 (2006.01) B01J 41/08 (2006.01) B01J 20/26 (2006.01) B01J 20/30 (2006.01)	a 2012 0106	2012.06.11	7
4242	C12N 1/16 (2006.01) C12R 1/865 (2006.01) C12G 1/00 (2006.01) C12G 1/022 (2006.01)	a 2012 0070	2012.04.06	7
4243	C12N 1/16 (2006.01) C12R 1/865 (2006.01) C12N 9/02 (2006.01)	a 2012 0095	2012.10.31	7
4244	C12P 5/02 (2006.01) C25B 1/02 (2006.01) C25B 1/04 (2006.01) C25B 1/10 (2006.01) C25B 1/12 (2006.01) C25B 11/03 (2006.01) C01G 15/00 (2006.01) C01G 53/09 (2006.01)	a 2012 0052	2012.06.11	7
4245	C23F 11/08 (2006.01) C23F 11/10 (2006.01) C23F 11/12 (2006.01) C07C 59/19 (2006.01)	a 2012 0047	2012.04.19	7
4246	B65D 8/00 (2006.01) B65D 8/08 (2006.01) B65D 8/18 (2006.01) B27H 5/00 (2006.01) C12G 3/07 (2006.01)	a 2012 0026	2012.03.12	8
4247	C07C 2/56 (2006.01) C07C 5/23 (2006.01) C07C 67/14 (2006.01) C07C 33/025 (2006.01) C07C 33/04 (2006.01) C07C 69/145 (2006.01) A01N 37/02 (2006.01) A01N 31/02 (2006.01) A01N 27/00 (2006.01) A01P 19/00 (2006.01) C07B 35/08 (2006.01)	a 2012 0126	2012.10.19	8

1	2	3	4	5
4248	C07C 13/48 (2006.01) C07C 49/203 (2006.01) C07C 49/21 (2006.01) C07B 35/06 (2006.01) C07C 33/14 (2006.01)	a 2013 0021	2013.04.19	8
4249	C12N 1/14 (2006.01) C12R 1/885 (2006.01)	a 2012 0086	2012.10.12	8
4250	B27H 5/02 (2006.01) B27H 3/02 (2006.01) B27H 3/04 (2006.01) B65D 8/04 (2006.01) C12G 3/07 (2006.01)	a 2012 0025	2012.03.02	9
4251	C12N 1/14 (2006.01) C12R 1/885 (2006.01)	a 2012 0087	2012.10.12	9
4252	C07F 1/10 (2006.01) C07C 337/08 (2006.01) C07C 47/565 (2006.01) A61K 31/175 (2006.01) A61K 31/28 (2006.01) A61P 31/04 (2006.01)	a 2012 0044	2012.05.31	10
4253	C07F 15/06 (2006.01) C07D 213/88 (2006.01) C07D 213/50 (2006.01) C12N 1/12 (2006.01) C12R 1/89 (2006.01)	a 2012 0099	2012.11.05	10
4254	C07F 15/06 (2006.01) C07F 7/28 (2006.01) C07C 251/70 (2006.01) C07C 335/02 (2006.01) C12N 1/12 (2006.01) C12R 1/89 (2006.01)	a 2012 0100	2012.11.05	10
4255	C07F 15/06 (2006.01) C07C 331/16 (2006.01) C07D 213/88 (2006.01) C12N 1/12 (2006.01) C12R 1/89 (2006.01)	a 2012 0101	2012.11.05	10
4256	F25B 29/00 (2006.01) A23C 3/02 (2006.01) A23C 3/04 (2006.01)	a 2012 0076	2012.09.12	10
4257	F25B 29/00 (2006.01) A23C 3/02 (2006.01) A23C 3/04 (2006.01)	a 2012 0077	2012.09.12	10
4258	A61K 31/30 (2006.01) A61K 31/175 (2006.01) A61P 31/10 (2006.01) C07F 1/08 (2006.01) C07C 337/08 (2006.01) C07D 213/50 (2006.01) C07C 49/303 (2006.01)	a 2012 0045	2012.05.31	11
4259	C07D 231/20 (2006.01) C07C 69/96 (2006.01) A01N 43/56 (2006.01) A01N 47/06 (2006.01) A01P 13/00 (2006.01)	a 2009 0049	2007.11.09	11

MD - BOPI 12/2013

1	2	3	4	5
4260	G06K 1/00 (2006.01) G06K 9/18 (2006.01) G06K 9/20 (2006.01) G06K 9/36 (2006.01) G06K 9/62 (2006.01) G06K 9/78 (2006.01) G06K 9/80 (2006.01) G06K 9/82 (2006.01) G06K 19/08 (2006.01) G06K 19/10 (2006.01)	a 2011 0042	2011.05.11	11
4261	H01L 21/04 (2006.01) H01L 21/18 (2006.01) H01L 21/20 (2006.01) H01L 21/302 (2006.01) H01L 21/304 (2006.01) H01L 31/0236 (2006.01) H01L 31/0304 (2006.01)	a 2011 0044	2011.05.12	11
4262	A01N 37/32 (2006.01) A01N 43/50 (2006.01) A01N 47/04 (2006.01) A01P 3/00 (2006.01)	a 2012 0014	2010.07.06	12
4263	A61B 17/56 (2006.01) A61B 17/60 (2006.01) A61B 17/62 (2006.01) A61B 17/66 (2006.01) A61D 1/00 (2006.01)	a 2011 0101	2011.11.02	12
4264	C07D 231/20 (2006.01) C07C 49/792 (2006.01) C07C 69/96 (2006.01) A01N 43/56 (2006.01) A01P 13/00 (2006.01)	a 2010 0122	2009.05.19	12
4265	C11B 1/00 (2006.01) C11B 1/06 (2006.01) C11B 1/08 (2006.01)	a 2012 0022	2012.02.27	12
4266	C30B 11/00 (2006.01) C30B 13/18 (2006.01)	a 2011 0026	2011.03.17	12
4267	G06K 1/00 (2006.01) G06K 1/12 (2006.01) G06K 3/00 (2006.01) B41M 5/24 (2006.01)	a 2011 0023	2011.03.16	12

**FF4A Lista brevetelor de invenție acordate,
aranjate în ordinea indicilor de clasificare conform CIB,
publicate în BOPI nr. 7-12/2012**

(51) Indici de clasificare	(11) Nr. brevet	(21) Nr. depozit	(22) Data depozit	(45) Nr. BOPI
1	2	3	4	5
A01N 27/00 (2006.01)	4247	a 2012 0126	2012.10.19	8
A01N 31/02 (2006.01)	4247	a 2012 0126	2012.10.19	8
A01N 37/02 (2006.01)	4247	a 2012 0126	2012.10.19	8
A01N 37/32 (2006.01)	4262	a 2012 0014	2010.07.06	12
A01N 43/50 (2006.01)	4262	a 2012 0014	2010.07.06	12
A01N 43/56 (2006.01)	4264	a 2010 0122	2009.05.19	12
A01N 43/56 (2006.01)	4259	a 2009 0049	2007.11.09	11
A01N 47/04 (2006.01)	4262	a 2012 0014	2010.07.06	12
A01N 47/06 (2006.01)	4259	a 2009 0049	2007.11.09	11
A01P 13/00 (2006.01)	4264	a 2010 0122	2009.05.19	12
A01P 13/00 (2006.01)	4259	a 2009 0049	2007.11.09	11
A01P 19/00 (2006.01)	4247	a 2012 0126	2012.10.19	8
A01P 3/00 (2006.01)	4262	a 2012 0014	2010.07.06	12
A23C 3/02 (2006.01)	4256	a 2012 0076	2012.09.12	10
A23C 3/02 (2006.01)	4257	a 2012 0077	2012.09.12	10
A23C 3/04 (2006.01)	4256	a 2012 0076	2012.09.12	10
A23C 3/04 (2006.01)	4257	a 2012 0077	2012.09.12	10
A61B 17/56 (2006.01)	4263	a 2011 0101	2011.11.02	12
A61B 17/60 (2006.01)	4263	a 2011 0101	2011.11.02	12
A61B 17/62 (2006.01)	4263	a 2011 0101	2011.11.02	12
A61B 17/66 (2006.01)	4263	a 2011 0101	2011.11.02	12
A61D 1/00 (2006.01)	4263	a 2011 0101	2011.11.02	12
A61G 10/02 (2006.01)	4239	a 2012 0042	2012.05.15	7
A61H 33/06 (2006.01)	4239	a 2012 0042	2012.05.15	7
A61K 31/175 (2006.01)	4252	a 2012 0044	2012.05.31	10
A61K 31/175 (2006.01)	4258	a 2012 0045	2012.05.31	11
A61K 31/28 (2006.01)	4252	a 2012 0044	2012.05.31	10
A61K 31/30 (2006.01)	4258	a 2012 0045	2012.05.31	11
A61K 33/14 (2006.01)	4239	a 2012 0042	2012.05.15	7
A61K 9/12 (2006.01)	4239	a 2012 0042	2012.05.15	7
A61P 11/00 (2006.01)	4239	a 2012 0042	2012.05.15	7
A61P 31/04 (2006.01)	4252	a 2012 0044	2012.05.31	10
A61P 31/10 (2006.01)	4258	a 2012 0045	2012.05.31	11
B01J 20/26 (2006.01)	4241	a 2012 0106	2012.06.11	7
B01J 20/30 (2006.01)	4241	a 2012 0106	2012.06.11	7
B01J 41/04 (2006.01)	4241	a 2012 0106	2012.06.11	7
B01J 41/08 (2006.01)	4241	a 2012 0106	2012.06.11	7
B27B 1/00 (2006.01)	4240	a 2012 0032	2012.03.26	7
B27H 3/02 (2006.01)	4240	a 2012 0032	2012.03.26	7
B27H 3/02 (2006.01)	4250	a 2012 0025	2012.03.02	9
B27H 3/04 (2006.01)	4240	a 2012 0032	2012.03.26	7
B27H 3/04 (2006.01)	4250	a 2012 0025	2012.03.02	9
B27H 5/00 (2006.01)	4240	a 2012 0032	2012.03.26	7
B27H 5/00 (2006.01)	4246	a 2012 0026	2012.03.12	8
B27H 5/02 (2006.01)	4250	a 2012 0025	2012.03.02	9
B41M 5/24 (2006.01)	4267	a 2011 0023	2011.03.16	12
B65D 6/00 (2006.01)	4240	a 2012 0032	2012.03.26	7
B65D 8/00 (2006.01)	4246	a 2012 0026	2012.03.12	8
B65D 8/04 (2006.01)	4250	a 2012 0025	2012.03.02	9
B65D 8/08 (2006.01)	4246	a 2012 0026	2012.03.12	8
B65D 8/18 (2006.01)	4246	a 2012 0026	2012.03.12	8
C01G 15/00 (2006.01)	4244	a 2012 0052	2012.06.11	7
C01G 53/09 (2006.01)	4244	a 2012 0052	2012.06.11	7
C02F 1/42 (2006.01)	4241	a 2012 0106	2012.06.11	7
C02F 101/10 (2006.01)	4241	a 2012 0106	2012.06.11	7
C07B 35/06 (2006.01)	4248	a 2013 0021	2013.04.19	8
C07B 35/08 (2006.01)	4247	a 2012 0126	2012.10.19	8
C07C 13/48 (2006.01)	4248	a 2013 0021	2013.04.19	8
C07C 2/56 (2006.01)	4247	a 2012 0126	2012.10.19	8

MD - BOPI 12/2013

1	2	3	4	5
C07C 251/70 (2006.01)	4254	a 2012 0100	2012.11.05	10
C07C 33/025 (2006.01)	4247	a 2012 0126	2012.10.19	8
C07C 33/04 (2006.01)	4247	a 2012 0126	2012.10.19	8
C07C 33/14 (2006.01)	4248	a 2013 0021	2013.04.19	8
C07C 331/16 (2006.01)	4255	a 2012 0101	2012.11.05	10
C07C 335/02 (2006.01)	4254	a 2012 0100	2012.11.05	10
C07C 337/08 (2006.01)	4252	a 2012 0044	2012.05.31	10
C07C 337/08 (2006.01)	4258	a 2012 0045	2012.05.31	11
C07C 47/565 (2006.01)	4252	a 2012 0044	2012.05.31	10
C07C 49/203 (2006.01)	4248	a 2013 0021	2013.04.19	8
C07C 49/21 (2006.01)	4248	a 2013 0021	2013.04.19	8
C07C 49/303 (2006.01)	4258	a 2012 0045	2012.05.31	11
C07C 49/792 (2006.01)	4264	a 2010 0122	2009.05.19	12
C07C 5/23 (2006.01)	4247	a 2012 0126	2012.10.19	8
C07C 59/19 (2006.01)	4245	a 2012 0047	2012.04.19	7
C07C 67/14 (2006.01)	4247	a 2012 0126	2012.10.19	8
C07C 69/145 (2006.01)	4247	a 2012 0126	2012.10.19	8
C07C 69/96 (2006.01)	4264	a 2010 0122	2009.05.19	12
C07C 69/96 (2006.01)	4259	a 2009 0049	2007.11.09	11
C07D 213/50 (2006.01)	4258	a 2012 0045	2012.05.31	11
C07D 213/50 (2006.01)	4253	a 2012 0099	2012.11.05	10
C07D 213/88 (2006.01)	4255	a 2012 0101	2012.11.05	10
C07D 213/88 (2006.01)	4253	a 2012 0099	2012.11.05	10
C07D 231/20 (2006.01)	4264	a 2010 0122	2009.05.19	12
C07D 231/20 (2006.01)	4259	a 2009 0049	2007.11.09	11
C07F 1/08 (2006.01)	4258	a 2012 0045	2012.05.31	11
C07F 1/10 (2006.01)	4252	a 2012 0044	2012.05.31	10
C07F 15/06 (2006.01)	4254	a 2012 0100	2012.11.05	10
C07F 15/06 (2006.01)	4255	a 2012 0101	2012.11.05	10
C07F 15/06 (2006.01)	4253	a 2012 0099	2012.11.05	10
C07F 7/28 (2006.01)	4254	a 2012 0100	2012.11.05	10
C11B 1/00 (2006.01)	4265	a 2012 0022	2012.02.27	12
C11B 1/06 (2006.01)	4265	a 2012 0022	2012.02.27	12
C11B 1/08 (2006.01)	4265	a 2012 0022	2012.02.27	12
C12G 1/00 (2006.01)	4242	a 2012 0070	2012.04.06	7
C12G 1/022 (2006.01)	4242	a 2012 0070	2012.04.06	7
C12G 3/07 (2006.01)	4240	a 2012 0032	2012.03.26	7
C12G 3/07 (2006.01)	4250	a 2012 0025	2012.03.02	9
C12G 3/07 (2006.01)	4246	a 2012 0026	2012.03.12	8
C12N 1/12 (2006.01)	4254	a 2012 0100	2012.11.05	10
C12N 1/12 (2006.01)	4255	a 2012 0101	2012.11.05	10
C12N 1/12 (2006.01)	4253	a 2012 0099	2012.11.05	10
C12N 1/14 (2006.01)	4249	a 2012 0086	2012.10.12	8
C12N 1/14 (2006.01)	4251	a 2012 0087	2012.10.12	9
C12N 1/16 (2006.01)	4242	a 2012 0070	2012.04.06	7
C12N 1/16 (2006.01)	4243	a 2012 0095	2012.10.31	7
C12N 9/02 (2006.01)	4243	a 2012 0095	2012.10.31	7
C12P 5/02 (2006.01)	4244	a 2012 0052	2012.06.11	7
C12R 1/865 (2006.01)	4242	a 2012 0070	2012.04.06	7
C12R 1/865 (2006.01)	4243	a 2012 0095	2012.10.31	7
C12R 1/885 (2006.01)	4249	a 2012 0086	2012.10.12	8
C12R 1/885 (2006.01)	4251	a 2012 0087	2012.10.12	9
C12R 1/89 (2006.01)	4254	a 2012 0100	2012.11.05	10
C12R 1/89 (2006.01)	4255	a 2012 0101	2012.11.05	10
C12R 1/89 (2006.01)	4253	a 2012 0099	2012.11.05	10
C23F 11/08 (2006.01)	4245	a 2012 0047	2012.04.19	7
C23F 11/10 (2006.01)	4245	a 2012 0047	2012.04.19	7

1	2	3	4	5
C23F 11/12 (2006.01)	4245	a 2012 0047	2012.04.19	7
C25B 1/02 (2006.01)	4244	a 2012 0052	2012.06.11	7
C25B 1/04 (2006.01)	4244	a 2012 0052	2012.06.11	7
C25B 1/10 (2006.01)	4244	a 2012 0052	2012.06.11	7
C25B 1/12 (2006.01)	4244	a 2012 0052	2012.06.11	7
C25B 11/03 (2006.01)	4244	a 2012 0052	2012.06.11	7
C30B 11/00 (2006.01)	4266	a 2011 0026	2011.03.17	12
C30B 13/18 (2006.01)	4266	a 2011 0026	2011.03.17	12
E04H 3/08 (2006.01)	4239	a 2012 0042	2012.05.15	7
F25B 29/00 (2006.01)	4256	a 2012 0076	2012.09.12	10
F25B 29/00 (2006.01)	4257	a 2012 0077	2012.09.12	10
G06K 1/00 (2006.01)	4260	a 2011 0042	2011.05.11	11
G06K 1/00 (2006.01)	4267	a 2011 0023	2011.03.16	12
G06K 1/12 (2006.01)	4267	a 2011 0023	2011.03.16	12
G06K 19/08 (2006.01)	4260	a 2011 0042	2011.05.11	11
G06K 19/10 (2006.01)	4260	a 2011 0042	2011.05.11	11
G06K 3/00 (2006.01)	4267	a 2011 0023	2011.03.16	12
G06K 9/18 (2006.01)	4260	a 2011 0042	2011.05.11	11
G06K 9/20 (2006.01)	4260	a 2011 0042	2011.05.11	11
G06K 9/36 (2006.01)	4260	a 2011 0042	2011.05.11	11
G06K 9/62 (2006.01)	4260	a 2011 0042	2011.05.11	11
G06K 9/78 (2006.01)	4260	a 2011 0042	2011.05.11	11
G06K 9/80 (2006.01)	4260	a 2011 0042	2011.05.11	11
G06K 9/82 (2006.01)	4260	a 2011 0042	2011.05.11	11
H01L 21/04 (2006.01)	4261	a 2011 0044	2011.05.12	11
H01L 21/18 (2006.01)	4261	a 2011 0044	2011.05.12	11
H01L 21/20 (2006.01)	4261	a 2011 0044	2011.05.12	11
H01L 21/302 (2006.01)	4261	a 2011 0044	2011.05.12	11
H01L 21/304 (2006.01)	4261	a 2011 0044	2011.05.12	11
H01L 31/0236 (2006.01)	4261	a 2011 0044	2011.05.12	11
H01L 31/0304 (2006.01)	4261	a 2011 0044	2011.05.12	11

**FF9Y Lista brevetelor de invenție de scurtă durată acordate,
aranjate în ordinea numerelor de brevet,
publicate în BOPI nr. 7-12/2013**

(11) Nr. brevet	(51) Indici de clasificare	(21) Nr. depozit	(22) Data depozit	(45) Nr. BOPI
1	2	3	4	5
651	A01C1/06(2006.01) A01N43/12(2006.01) C07J71/00(2006.01) A01P21/00(2006.01)	s 2013 0023	2013.02.13	7
652	A01C21/00(2006.01) A01G17/02(2006.01) A01N63/00(2006.01) C05D9/02(2006.01)	s 2012 0136	2012.10.03	7
653	A01H1/04(2006.01) A01H5/02(2006.01)	s 2013 0036	2013.02.28	7
654	A61B5/00(2006.01)	s 2012 0167	2012.11.20	7
655	A61B17/00(2006.01) A61K35/14(2006.01)	s 2012 0156	2012.11.08	7
656	A61F9/007(2006.01)	s 2013 0015	2013.02.04	7
657	C02F1/28(2006.01) C02F101/14(2006.01) C02F101/30(2006.01) B01J20/14(2006.01) B01J20/08(2006.01)	s 2013 0034	2011.03.18	7
658	F02G1/043(2006.01) F02G1/055(2006.01) F02G1/04(2006.01)	s 2013 0050	2013.03.15	7
659	F03B3/12(2006.01) F03B3/14(2006.01) F03B7/00(2006.01) F03B13/00(2006.01) F03B13/18(2006.01) F03B13/22(2006.01)	s 2013 0070	2013.04.18	7
660	F03D1/00(2006.01) F03D7/04(2006.01) F22B3/06(2006.01) F04B17/02(2006.01)	s 2013 0047	2013.03.12	7
661	F03D1/00(2006.01) F03D7/04(2006.01) F03D11/00(2006.01)	s 2013 0053	2013.03.19	7
662	G01R27/02(2006.01) G01R35/00(2006.01)	s 2013 0002	2013.01.11	7
663	A01C1/00(2006.01) A01G7/04(2006.01)	s 2012 0182	2012.12.24	8
664	A01G1/00(2006.01) A01G9/00(2006.01)	s 2013 0016	2013.02.05	8
665	A23L1/22(2006.01) A23L1/24(2006.01) A23L1/221(2006.01) A23L1/05(2006.01) A23L1/39(2006.01)	s 2012 0139	2012.10.11	8
666	A61B17/56(2006.01)	s 2013 0021	2013.02.12	8
667	A61K31/56(2006.01) A61K31/7028(2006.01)	s 2013 0054	2013.03.20	8
668	A61K33/14(2006.01) A61K35/16(2006.01)	s 2013 0031	2013.02.22	8
669	C08B37/04(2006.01) A23L1/0532(2006.01)	s 2013 0048	2013.03.14	8
670	C12G3/06(2006.01)	s 2012 0154	2012.11.06	8
671	F03D1/00(2006.01) F03D7/02(2006.01) F03D7/04(2006.01)	s 2012 0122	2012.09.05	8
672	G01R27/02(2006.01) H03H11/46(2006.01) G01R35/00(2006.01)	s 2013 0010	2013.01.24	8

1	2	3	4	5
673	A23K1/00 (2006.01) A23K1/16 (2006.01) C12N1/20 (2006.01) C12R1/225 (2006.01) C12R1/23 (2006.01) C12R1/25 (2006.01) C12R1/46 (2006.01)	s 2012 0151	2012.11.02	9
674	A61F11/00 (2006.01) A61B17/00 (2006.01)	s 2013 0044	2013.03.07	9
675	A61K31/155 (2006.01)	s 2013 0051	2013.03.15	9
676	B22F3/02 (2006.01) B22F3/03 (2006.01) B22F3/035 (2006.01) B30B7/04 (2006.01)	s 2012 0143	2012.10.18	9
677	E04B2/14 (2006.01) E04B2/02 (2006.01) E04C1/00 (2006.01) E04C5/00 (2006.01) E04C5/18 (2006.01)	s 2013 0064	2013.04.08	9
678	E04B5/08 (2006.01) E04B5/16 (2006.01) E04B5/23 (2006.01) E04B5/48 (2006.01) E04C5/18 (2006.01)	s 2013 0007	2013.01.21	9
679	F02G1/04 (2006.01) F02G1/043 (2006.01) F02G1/055 (2006.01)	s 2013 0039	2013.03.01	9
680	F02G1/04 (2006.01) F02G1/043 (2006.01) F02G1/055 (2006.01)	s 2013 0049	2013.03.15	9
681	F03D1/00 (2006.01) F03D7/04 (2006.01) F04B17/02 (2006.01) F22B3/06 (2006.01)	s 2013 0028	2013.02.14	9
682	G01R25/00 (2006.01) G01R25/02 (2006.01) H01C17/00 (2006.01) H01C17/04 (2006.01)	s 2011 0172	2011.10.19	9
683	G01R27/02 (2006.01) G06F3/147 (2006.01)	s 2013 0012	2013.01.25	9
684	A61B17/58 (2006.01)	s 2013 0075	2013.04.23	10
685	B23H5/04 (2006.01) B23H1/00 (2006.01) B23H9/00 (2006.01)	s 2013 0025	2013.02.13	10
686	B65F1/06 (2006.01) B65F1/08 (2006.01) B65F1/16 (2006.01)	s 2012 0158	2012.11.08	10
687	B65F1/06 (2006.01) B65F1/08 (2006.01) B65F1/16 (2006.01)	s 2012 0159	2012.11.08	10
688	G01J5/20 (2006.01) H01L31/09 (2006.01) H01L29/86 (2006.01) H01L31/0352 (2006.01) H01L39/14 (2006.01)	s 2013 0014	2013.02.01	10
689	G01J5/20 (2006.01) H01L31/09 (2006.01) H01L39/12 (2006.01)	s 2013 0029	2013.02.22	10
690	H01B13/06 (2006.01) G01R1/28 (2006.01) G01R1/30 (2006.01)	s 2012 0126	2012.09.10	10
691	H02N3/00 (2006.01) F04B43/14 (2006.01)	s 2013 0087	2013.05.17	10
692	H04B3/54 (2006.01) G01R27/16 (2006.01) H04B3/32 (2006.01) H04B3/46 (2006.01)	s 2013 0024	2013.02.13	10

MD - BOPI 12/2013

1	2	3	4	5
693	A01C1/00(2006.01) A01G1/00(2006.01) C05D9/02(2006.01) A01N43/08(2006.01) A01N43/12(2006.01) A01N65/00(2006.01)	s 2013 0037	2013.02.28	11
694	A01C1/00(2006.01)	s 2013 0038	2013.02.28	11
695	A01K67/00(2006.01)	s 2013 0013	2013.01.28	11
696	A61B17/00(2006.01) A61K9/08(2006.01) A61K35/14(2006.01)	s 2013 0059	2013.03.26	11
697	A61C13/003(2006.01) A61C13/225(2006.01) A61C8/00(2006.01)	s 2013 0079	2013.05.03	11
698	A61C13/003(2006.01) A61C13/225(2006.01)	s 2013 0080	2013.05.03	11
699	B30B11/00(2006.01) B30B11/02(2006.01)	s 2013 0136	2013.07.29	11
700	E06B3/00(2006.01) E06B3/66(2006.01) E06B3/663(2006.01) E06B3/673(2006.01)	s 2012 0101	2011.04.08	11
701	G01R27/02(2006.01) G01R35/00(2006.01) H03H11/46(2006.01)	s 2013 0149	2013.08.28	11
702	A01C1/06(2006.01) A01P21/00(2006.01) A01P3/00(2006.01) C07D311/30(2006.01) C07C37/60(2006.01) A01G1/00(2006.01)	s 2013 0135	2013.07.26	12
703	A01G9/14(2006.01) A01G9/16(2006.01)	s 2012 0172	2012.12.05	12
704	A01G17/00(2006.01)	s 2013 0060	2013.04.01	12
705	A01G17/02(2006.01) A01G7/04(2006.01) A01H1/04(2006.01)	s 2013 0071	2013.04.19	12
706	A23C9/12(2006.01) A23C9/123(2006.01) A23C9/127(2006.01) A23C9/13(2006.01) A23C9/137(2006.01)	s 2013 0033	2013.02.25	12
707	A61B5/02(2006.01) A61B10/00(2006.01) C12Q1/68(2006.01) C12N15/11(2006.01) C12Q1/25(2006.01)	s 2013 0005	2013.01.18	12
708	A61B17/34(2006.01)	s 2013 0069	2013.04.18	12
709	A61B17/00(2006.01)	s 2013 0099	2013.06.04	12
710	A61B17/00(2006.01)	s 2013 0110	2013.06.17	12
711	A63B21/02(2006.01) A63B21/055(2006.01) A63B23/14(2006.01) A63B23/16(2006.01)	s 2013 0094	2012.11.28	12
712	B82Y40/00(2011.01) C01G39/00(2011.01)	s 2013 0058	2013.03.26	12
713	C12G1/00(2006.01) C12G1/02(2006.01) C12G1/04(2006.01) A23L3/34(2006.01)	s 2013 0052	2013.03.19	12
714	C25D3/04(2006.01) C25D5/12(2006.01) C25D5/18(2006.01) C25D21/12(2006.01)	s 2013 0063	2013.04.01	12
715	F28D3/02(2006.01) F28D5/00(2006.01)	s 2012 0068	2012.05.03	12

**FF9Y Lista brevetelor de invenție de scurtă durată acordate,
aranjate în ordinea indicilor de clasificare conform CIB,
publicate în BOPI nr. 7-12/2013**

(51) Indici de clasificare	(11) Nr. brevet	(21) Nr. depozit	(22) Data depozit	(45) Nr. BOPI
1	2	3	4	5
A01C 1/00 (2006.01)	663	s 2012 0182	2012.12.24	8
A01C 1/00 (2006.01)	693	s 2013 0037	2013.02.28	11
A01C 1/00 (2006.01)	694	s 2013 0038	2013.02.28	11
A01C 1/06 (2006.01)	651	s 2013 0023	2013.02.13	7
A01C 1/06 (2006.01)	702	s 2013 0135	2013.07.26	12
A01C 21/00 (2006.01)	652	s 2012 0136	2012.10.03	7
A01G 1/00 (2006.01)	702	s 2013 0135	2013.07.26	12
A01G 1/00 (2006.01)	664	s 2013 0016	2013.02.05	8
A01G 1/00 (2006.01)	693	s 2013 0037	2013.02.28	11
A01G 17/00 (2006.01)	704	s 2013 0060	2013.04.01	12
A01G 17/02 (2006.01)	652	s 2012 0136	2012.10.03	7
A01G 17/02 (2006.01)	705	s 2013 0071	2013.04.19	12
A01G 7/04 (2006.01)	663	s 2012 0182	2012.12.24	8
A01G 7/04 (2006.01)	705	s 2013 0071	2013.04.19	12
A01G 9/00 (2006.01)	664	s 2013 0016	2013.02.05	8
A01G 9/14 (2006.01)	703	s 2012 0172	2012.12.05	12
A01G 9/16 (2006.01)	703	s 2012 0172	2012.12.05	12
A01H 1/04 (2006.01)	705	s 2013 0071	2013.04.19	12
A01H 1/04 (2006.01)	653	s 2013 0036	2013.02.28	7
A01H 5/02 (2006.01)	653	s 2013 0036	2013.02.28	7
A01K 67/00 (2006.01)	695	s 2013 0013	2013.01.28	11
A01N 43/08 (2006.01)	693	s 2013 0037	2013.02.28	11
A01N 43/12 (2006.01)	651	s 2013 0023	2013.02.13	7
A01N 43/12 (2006.01)	693	s 2013 0037	2013.02.28	11
A01N 63/00 (2006.01)	652	s 2012 0136	2012.10.03	7
A01N 65/00 (2006.01)	693	s 2013 0037	2013.02.28	11
A01P 21/00 (2006.01)	651	s 2013 0023	2013.02.13	7
A01P 21/00 (2006.01)	702	s 2013 0135	2013.07.26	12
A01P 3/00 (2006.01)	702	s 2013 0135	2013.07.26	12
A23C 9/12 (2006.01)	706	s 2013 0033	2013.02.25	12
A23C 9/123 (2006.01)	706	s 2013 0033	2013.02.25	12
A23C 9/127 (2006.01)	706	s 2013 0033	2013.02.25	12
A23C 9/13 (2006.01)	706	s 2013 0033	2013.02.25	12
A23C 9/137 (2006.01)	706	s 2013 0033	2013.02.25	12
A23K 1/00 (2006.01)	673	s 2012 0151	2012.11.02	9
A23K 1/16 (2006.01)	673	s 2012 0151	2012.11.02	9
A23L 1/05 (2006.01)	665	s 2012 0139	2012.10.11	8
A23L 1/0532 (2006.01)	669	s 2013 0048	2013.03.14	8
A23L 1/22 (2006.01)	665	s 2012 0139	2012.10.11	8
A23L 1/221 (2006.01)	665	s 2012 0139	2012.10.11	8
A23L 1/24 (2006.01)	665	s 2012 0139	2012.10.11	8
A23L 1/39 (2006.01)	665	s 2012 0139	2012.10.11	8
A23L 3/34 (2006.01)	713	s 2013 0052	2013.03.19	12
A61B 10/00 (2006.01)	707	s 2013 0005	2013.01.18	12
A61B 17/00 (2006.01)	655	s 2012 0156	2012.11.08	7
A61B 17/00 (2006.01)	710	s 2013 0110	2013.06.17	12
A61B 17/00 (2006.01)	674	s 2013 0044	2013.03.07	9
A61B 17/00 (2006.01)	696	s 2013 0059	2013.03.26	11
A61B 17/00 (2006.01)	709	s 2013 0099	2013.06.04	12
A61B 17/34 (2006.01)	708	s 2013 0069	2013.04.18	12
A61B 17/56 (2006.01)	666	s 2013 0021	2013.02.12	8
A61B 17/58 (2006.01)	684	s 2013 0075	2013.04.23	10
A61B 5/00 (2006.01)	654	s 2012 0167	2012.11.20	7
A61B 5/02 (2006.01)	707	s 2013 0005	2013.01.18	12
A61C 13/003 (2006.01)	698	s 2013 0080	2013.05.03	11
A61C 13/003 (2006.01)	697	s 2013 0079	2013.05.03	11
A61C 13/225 (2006.01)	698	s 2013 0080	2013.05.03	11
A61C 13/225 (2006.01)	697	s 2013 0079	2013.05.03	11

MD - BOPI 12/2013

1	2	3	4	5
A61C 8/00 (2006.01)	697	s 2013 0079	2013.05.03	11
A61F 11/00 (2006.01)	674	s 2013 0044	2013.03.07	9
A61F 9/007 (2006.01)	656	s 2013 0015	2013.02.04	7
A61K 31/155 (2006.01)	675	s 2013 0051	2013.03.15	9
A61K 31/56 (2006.01)	667	s 2013 0054	2013.03.20	8
A61K 31/7028 (2006.01)	667	s 2013 0054	2013.03.20	8
A61K 33/14 (2006.01)	668	s 2013 0031	2013.02.22	8
A61K 35/14 (2006.01)	655	s 2012 0156	2012.11.08	7
A61K 35/14 (2006.01)	696	s 2013 0059	2013.03.26	11
A61K 35/16 (2006.01)	668	s 2013 0031	2013.02.22	8
A61K 9/08 (2006.01)	696	s 2013 0059	2013.03.26	11
A63B 21/02 (2006.01)	711	s 2013 0094	2012.11.28	12
A63B 21/055 (2006.01)	711	s 2013 0094	2012.11.28	12
A63B 23/14 (2006.01)	711	s 2013 0094	2012.11.28	12
A63B 23/16 (2006.01)	711	s 2013 0094	2012.11.28	12
B01J 20/08 (2006.01)	657	s 2013 0034	2011.03.18	7
B01J 20/14 (2006.01)	657	s 2013 0034	2011.03.18	7
B22F 3/02 (2006.01)	676	s 2012 0143	2012.10.18	9
B22F 3/03 (2006.01)	676	s 2012 0143	2012.10.18	9
B22F 3/035 (2006.01)	676	s 2012 0143	2012.10.18	9
B23H 1/00 (2006.01)	685	s 2013 0025	2013.02.13	10
B23H 5/04 (2006.01)	685	s 2013 0025	2013.02.13	10
B23H 9/00 (2006.01)	685	s 2013 0025	2013.02.13	10
B30B 11/00 (2006.01)	699	s 2013 0136	2013.07.29	11
B30B 11/02 (2006.01)	699	s 2013 0136	2013.07.29	11
B30B 7/04 (2006.01)	676	s 2012 0143	2012.10.18	9
B65F 1/06 (2006.01)	686	s 2012 0158	2012.11.08	10
B65F 1/06 (2006.01)	687	s 2012 0159	2012.11.08	10
B65F 1/08 (2006.01)	686	s 2012 0158	2012.11.08	10
B65F 1/08 (2006.01)	687	s 2012 0159	2012.11.08	10
B65F 1/16 (2006.01)	686	s 2012 0158	2012.11.08	10
B65F 1/16 (2006.01)	687	s 2012 0159	2012.11.08	10
B82Y 40/00 (2011.01)	712	s 2013 0058	2013.03.26	12
C01G 39/00 (2011.01)	712	s 2013 0058	2013.03.26	12
C02F 1/28 (2006.01)	657	s 2013 0034	2011.03.18	7
C02F 101/14 (2006.01)	657	s 2013 0034	2011.03.18	7
C02F 101/30 (2006.01)	657	s 2013 0034	2011.03.18	7
C05D 9/02 (2006.01)	652	s 2012 0136	2012.10.03	7
C05D 9/02 (2006.01)	693	s 2013 0037	2013.02.28	11
C07C 37/60 (2006.01)	702	s 2013 0135	2013.07.26	12
C07D 311/30 (2006.01)	702	s 2013 0135	2013.07.26	12
C07J 71/00 (2006.01)	651	s 2013 0023	2013.02.13	7
C08B 37/04 (2006.01)	669	s 2013 0048	2013.03.14	8
C12G 1/00 (2006.01)	713	s 2013 0052	2013.03.19	12
C12G 1/02 (2006.01)	713	s 2013 0052	2013.03.19	12
C12G 1/04 (2006.01)	713	s 2013 0052	2013.03.19	12
C12G 3/06 (2006.01)	670	s 2012 0154	2012.11.06	8
C12N 1/20 (2006.01)	673	s 2012 0151	2012.11.02	9
C12N 15/11 (2006.01)	707	s 2013 0005	2013.01.18	12
C12Q 1/25 (2006.01)	707	s 2013 0005	2013.01.18	12
C12Q 1/68 (2006.01)	707	s 2013 0005	2013.01.18	12
C12R 1/225 (2006.01)	673	s 2012 0151	2012.11.02	9
C12R 1/23 (2006.01)	673	s 2012 0151	2012.11.02	9
C12R 1/25 (2006.01)	673	s 2012 0151	2012.11.02	9
C12R 1/46 (2006.01)	673	s 2012 0151	2012.11.02	9
C25D 21/12 (2006.01)	714	s 2013 0063	2013.04.01	12
C25D 3/04 (2006.01)	714	s 2013 0063	2013.04.01	12
C25D 5/12 (2006.01)	714	s 2013 0063	2013.04.01	12
C25D 5/18 (2006.01)	714	s 2013 0063	2013.04.01	12
E04B 2/02 (2006.01)	677	s 2013 0064	2013.04.08	9
E04B 2/14 (2006.01)	677	s 2013 0064	2013.04.08	9
E04B 5/08 (2006.01)	678	s 2013 0007	2013.01.21	9
E04B 5/16 (2006.01)	678	s 2013 0007	2013.01.21	9
E04B 5/23 (2006.01)	678	s 2013 0007	2013.01.21	9
E04B 5/48 (2006.01)	678	s 2013 0007	2013.01.21	9
E04C 1/00 (2006.01)	677	s 2013 0064	2013.04.08	9
E04C 5/00 (2006.01)	677	s 2013 0064	2013.04.08	9
E04C 5/18 (2006.01)	677	s 2013 0064	2013.04.08	9
E04C 5/18 (2006.01)	678	s 2013 0007	2013.01.21	9

1	2	3	4	5
E06B 3/00 (2006.01)	700	s 2012 0101	2011.04.08	11
E06B 3/66 (2006.01)	700	s 2012 0101	2011.04.08	11
E06B 3/663 (2006.01)	700	s 2012 0101	2011.04.08	11
E06B 3/673 (2006.01)	700	s 2012 0101	2011.04.08	11
F02G 1/04 (2006.01)	658	s 2013 0050	2013.03.15	7
F02G 1/04 (2006.01)	679	s 2013 0039	2013.03.01	9
F02G 1/04 (2006.01)	680	s 2013 0049	2013.03.15	9
F02G 1/043 (2006.01)	658	s 2013 0050	2013.03.15	7
F02G 1/043 (2006.01)	679	s 2013 0039	2013.03.01	9
F02G 1/043 (2006.01)	680	s 2013 0049	2013.03.15	9
F02G 1/055 (2006.01)	658	s 2013 0050	2013.03.15	7
F02G 1/055 (2006.01)	679	s 2013 0039	2013.03.01	9
F02G 1/055 (2006.01)	680	s 2013 0049	2013.03.15	9
F03B 13/00 (2006.01)	659	s 2013 0070	2013.04.18	7
F03B 13/18 (2006.01)	659	s 2013 0070	2013.04.18	7
F03B 13/22 (2006.01)	659	s 2013 0070	2013.04.18	7
F03B 3/12 (2006.01)	659	s 2013 0070	2013.04.18	7
F03B 3/14 (2006.01)	659	s 2013 0070	2013.04.18	7
F03B 7/00 (2006.01)	659	s 2013 0070	2013.04.18	7
F03D 1/00 (2006.01)	671	s 2012 0122	2012.09.05	8
F03D 1/00 (2006.01)	661	s 2013 0053	2013.03.19	7
F03D 1/00 (2006.01)	660	s 2013 0047	2013.03.12	7
F03D 1/00 (2006.01)	681	s 2013 0028	2013.02.14	9
F03D 11/00 (2006.01)	661	s 2013 0053	2013.03.19	7
F03D 7/02 (2006.01)	671	s 2012 0122	2012.09.05	8
F03D 7/04 (2006.01)	671	s 2012 0122	2012.09.05	8
F03D 7/04 (2006.01)	661	s 2013 0053	2013.03.19	7
F03D 7/04 (2006.01)	660	s 2013 0047	2013.03.12	7
F03D 7/04 (2006.01)	681	s 2013 0028	2013.02.14	9
F04B 17/02 (2006.01)	660	s 2013 0047	2013.03.12	7
F04B 17/02 (2006.01)	681	s 2013 0028	2013.02.14	9
F04B 43/14 (2006.01)	691	s 2013 0087	2013.05.17	10
F22B 3/06 (2006.01)	660	s 2013 0047	2013.03.12	7
F22B 3/06 (2006.01)	681	s 2013 0028	2013.02.14	9
F28D 3/02 (2006.01)	715	s 2012 0068	2012.05.03	12
F28D 5/00 (2006.01)	715	s 2012 0068	2012.05.03	12
G01J 5/20 (2006.01)	688	s 2013 0014	2013.02.01	10
G01J 5/20 (2006.01)	689	s 2013 0029	2013.02.22	10
G01R 1/28 (2006.01)	690	s 2012 0126	2012.09.10	10
G01R 1/30 (2006.01)	690	s 2012 0126	2012.09.10	10
G01R 25/00 (2006.01)	682	s 2011 0172	2011.10.19	9
G01R 25/02 (2006.01)	682	s 2011 0172	2011.10.19	9
G01R 27/02 (2006.01)	672	s 2013 0010	2013.01.24	8
G01R 27/02 (2006.01)	662	s 2013 0002	2013.01.11	7
G01R 27/02 (2006.01)	683	s 2013 0012	2013.01.25	9
G01R 27/02 (2006.01)	701	s 2013 0149	2013.08.28	11
G01R 27/16 (2006.01)	692	s 2013 0024	2013.02.13	10
G01R 35/00 (2006.01)	672	s 2013 0010	2013.01.24	8
G01R 35/00 (2006.01)	662	s 2013 0002	2013.01.11	7
G01R 35/00 (2006.01)	701	s 2013 0149	2013.08.28	11
G06F 3/147 (2006.01)	683	s 2013 0012	2013.01.25	9
H01B 13/06 (2006.01)	690	s 2012 0126	2012.09.10	10
H01C 17/00 (2006.01)	682	s 2011 0172	2011.10.19	9
H01C 17/04 (2006.01)	682	s 2011 0172	2011.10.19	9
H01L 29/86 (2006.01)	688	s 2013 0014	2013.02.01	10
H01L 31/0352 (2006.01)	688	s 2013 0014	2013.02.01	10
H01L 31/09 (2006.01)	688	s 2013 0014	2013.02.01	10
H01L 31/09 (2006.01)	689	s 2013 0029	2013.02.22	10
H01L 39/12 (2006.01)	689	s 2013 0029	2013.02.22	10
H01L 39/14 (2006.01)	688	s 2013 0014	2013.02.01	10
H02N 3/00 (2006.01)	691	s 2013 0087	2013.05.17	10
H03H 11/46 (2006.01)	672	s 2013 0010	2013.01.24	8
H03H 11/46 (2006.01)	701	s 2013 0149	2013.08.28	11
H04B 3/32 (2006.01)	692	s 2013 0024	2013.02.13	10
H04B 3/46 (2006.01)	692	s 2013 0024	2013.02.13	10
H04B 3/54 (2006.01)	692	s 2013 0024	2013.02.13	10

**FF9E Lista brevetelor pentru soiuri de plante acordate,
aranjate în ordinea numerelor de brevet,
publicate în BOPI nr. 1-12/2013**

Nr. de brevet / Data acordării	Nr. cererii / Data depozit	a. Titularul b. Amelioratorul	Denumirea comună (<i>taxonul botanic</i>)	Denumirea soiului	Nr. BOPI
1	2	3	4	5	6
122 / 2013.01.31	v 2009 0009 / 2009.11.10	a. INSTITUTUL DE GENETICĂ ȘI FIZIOLOGIE A PLANTELOR AL ACADEMIEI DE ȘTIINȚE A MOLDOVEI, MD b. DAMASCHIN Dumitru, MD; BUDAC Alexandru, MD; CELAC Valentin, MD; CHIRTOACĂ Ilie, MD	SOIA (<i>Glycine max</i> L. Merr.) Soybean (<i>Glycine max</i> L. Merr.) Соя (<i>Glycine max</i> L. Merr.)	ALBIȘOARA	1
123 / 2013.03.31	v 2005 0001 / 2005.01.25	a. INSTITUTUL DE GENETICĂ ȘI FIZIOLOGIE A PLANTELOR AL ACADEMIEI DE ȘTIINȚE A MOLDOVEI, MD b. GONCEARIUC Maria, MD; BALMUȘ Zinaida, MD	JALEȘ (<i>Salvia officinalis</i> L., ssp. <i>major</i> Gams) Sage (<i>Salvia officinalis</i> L., ssp. <i>major</i> Gams) Шалфей лекарственный (<i>Salvia officinalis</i> L., ssp. <i>major</i> Gams)	MIRACOL	3
124 / 2013.03.31	v 2007 0001 / 2007.01.18	a. INSTITUȚIA PUBLICĂ, INSTITUTUL DE CERCETĂRI PENTRU CULTURILE DE CÂMP "SELECȚIA", MD b. IACOBUȚA Maria, MD; VOZIAN Valeriu, MD; COROBCO Victoria, MD; PINTELEI Nina, MD; ZUBIC Jeorgeta, MD; BELCIUG Aurelia, MD; IANUȘCHEVICI Emilia, MD	SOIA (<i>Glycine max</i> L. Merrill. var. <i>sordida</i> Enk.) Soybean (<i>Glycine max</i> L. Merrill. var. <i>sordida</i> Enk.) Соя (<i>Glycine max</i> L. Merrill. var. <i>sordida</i> Enk.)	DEIA	3
125 / 2013.03.31	v 2007 0006 / 2007.01.30	a. INSTITUȚIA PUBLICĂ, INSTITUTUL DE CERCETĂRI PENTRU CULTURILE DE CÂMP "SELECȚIA", MD b. COSOVAN Alexandra, MD; VOZIAN Valeriu, MD; CUDRIN Claudia, MD; DULEPA Lidia, MD; ȘARPE Gheorghe, MD	MAZĂRE (<i>Pisum sativum</i> L.) Peas (<i>Pisum sativum</i> L.) Горох (<i>Pisum sativum</i> L.)	MZ-7-06	3
126 / 2013.03.31	v 2011 0018 / 2011.12.26	a. NV BETTER3FRUIT, BE b. NV BETTER3FRUIT, BE	MĂR (<i>Malus domestica</i> Borkh.) Apple (<i>Malus domestica</i> Borkh.) Яблоня (<i>Malus domestica</i> Borkh.)	ZARI	3
127 / 2013.04.30	v 2009 0003 / 2009.01.30	a. INSTITUȚIA PUBLICĂ, INSTITUTUL DE CERCETĂRI PENTRU CULTURILE DE CÂMP "SELECȚIA", MD b. CHIȘCA Maria, MD; POSTOLATI Alexei, MD; STAVĂR Lidia, MD; TARAN Mihail, MD; JURAT Valentin, MD; COVALIOVA Liudmila, MD	ORZ DE TOAMNĂ (<i>Hordeum vulgare</i> L.) Winter Barley (<i>Hordeum vulgare</i> L.) Ячмень озимый (<i>Hordeum vulgare</i> L.)	EXCELENT	4

1	2	3	4	5	6
128 / 2013.04.30	v 2010 0005 / 2010.01.15	a. INSTITUȚIA PUBLICĂ, INSTITUTUL DE CERCETĂRI PENTRU CULTURILE DE CÂMP "SELECȚIA", MD b. CHIȘCA Maria, MD; POSTOLATI Alexei, MD; VRONSHIH Mihail, MD; TARAN Mihail, MD; JURAT Valentin, MD; COVALIOVA Liudmila, MD	ORZ DE TOAMNĂ (<i>Hordeum vulgare</i> L.) Winter Barley (<i>Hordeum vulgare</i> L.) Ячмень озимый (<i>Hordeum vulgare</i> L.)	TEZAUR	4
129 / 2013.05.31	v 2009 0001 / 2009.01.30	a. INSTITUȚIA PUBLICĂ, INSTITUTUL DE CERCETĂRI PENTRU CULTURILE DE CÂMP "SELECȚIA", MD b. POSTOLATI Alexei, MD; GAINA Lidia, MD; SERGHEI Titu, MD; ATANOV Lilia, MD; SERCHIZIUC Tatiana, MD; LAVRIC Liubov, MD; STAVĂR Lidia, MD; MAGALEAS Boris, MD	GRĂU COMUN DE TOAMNĂ (<i>Triticum aestivum</i> L.) Winter Wheat (<i>Triticum aestivum</i> L.) Пшеница мягкая озимая (<i>Triticum aestivum</i> L.)	BĂLȚI-28	5
130 / 2013.05.31	v 2009 0002 / 2009.01.30	a. INSTITUȚIA PUBLICĂ, INSTITUTUL DE CERCETĂRI PENTRU CULTURILE DE CÂMP "SELECȚIA", MD b. POSTOLATI Alexei, MD; GAINA Lidia, MD; SERGHEI Titu, MD; REȘETNICOVA Olga, MD; ȚURCAN Iulia, MD; TARAN Mihail, MD; JURAT Valentin, MD; VRONSHIH Mihail, MD	GRĂU COMUN DE TOAMNĂ (<i>Triticum aestivum</i> L.) Winter Wheat (<i>Triticum aestivum</i> L.) Пшеница мягкая озимая (<i>Triticum aestivum</i> L.)	MELEAG	5
131 / 2013.05.31	v 2010 0004 / 2010.01.15	a. INSTITUȚIA PUBLICĂ, INSTITUTUL DE CERCETĂRI PENTRU CULTURILE DE CÂMP "SELECȚIA", MD b. POSTOLATI Alexei, MD; GAINA Lidia, MD; SERGHEI Titu, MD; REȘETNICOVA Olga, MD; ȚURCAN Iulia, MD; ATANOV Lilia, MD; TARAN Mihail, MD; STAVĂR Lidia, MD	GRĂU COMUN DE TOAMNĂ (<i>Triticum aestivum</i> L.) Winter Wheat (<i>Triticum aestivum</i> L.) Пшеница мягкая озимая (<i>Triticum aestivum</i> L.)	URMAȘ	5
132 / 2013.06.30	v 2009 0004 / 2009.02.27	a. INSTITUȚIA PUBLICĂ, INSTITUTUL DE CERCETĂRI PENTRU CULTURILE DE CÂMP "SELECȚIA", MD b. BUCIUCEANU Mihail, MD; PETCOVICI Ivan, MD; VATAVU Marta, MD; LUNGU Eugenia, MD; ERENCIUC Ivan, MD	FLOAREA-SOARELUI (<i>Helianthus annuus</i> L.) Sunflower (<i>Helianthus annuus</i> L.) Подсолнечник (<i>Helianthus annuus</i> L.)	BUCIUM	6
133 / 2013.06.30	v 2010 0017 / 2010.09.30	a. INSTITUTUL DE GENETICĂ ȘI FIZIOLOGIE A PLANTELOR AL ACADEMIEI DE ȘTIINȚE A MOLDOVEI, MD b. GONCEARIUC Maria, MD; BALMUȘ Zinaida, MD; BOTNARENCO Pantelimon, MD; COTELEA Ludmila, MD; MAȘCOVTEVA Svetlana, MD; BUTNĂRAȘ Violeta, MD	CORIANDRU (<i>Coriandrum sativum</i> L.) Coriander (<i>Coriandrum sativum</i> L.) Кориандр (<i>Coriandrum sativum</i> L.)	AROMAT	6

1	2	3	4	5	6
134 / 2013.07.31	v 2012 0027 / 2012.04.25	a. SOCIETATEA COMERCIALĂ, KONTRASTWEGE, RO b. LARSSON Stig, SE	SALCIE (<i>Salix viminalis</i> L.) Willow (<i>Salix viminalis</i> L.) Ива (<i>Salix viminalis</i> L.)	INGER	7
135 / 2013.07.31	v 2012 0028 / 2012.04.25	a. SOCIETATEA COMERCIALĂ, KONTRASTWEGE, RO b. LARSSON Stig, SE	SALCIE (<i>Salix viminalis</i> L.) Willow (<i>Salix viminalis</i> L.) Ива (<i>Salix viminalis</i> L.)	TORDIS	7
136 / 2013.07.31	v 2012 0029 / 2012.08.08	a. CONSORTIUM DEUTSCHER BAUMSCHULEN GmbH, DE b. OBSTBAUMSCHULE SCHREIBER, AT	PRUN (<i>Prunus domestica</i> L.) European Plum (<i>Prunus domestica</i> L.) Слива (<i>Prunus domestica</i> L.)	PRUDOM	7
137 / 2013.08.31	v 2010 0006 / 2010.01.27	a. INSTITUȚIA PUBLICĂ, INSTITUTUL DE CERCETĂRI PENTRU CULTURILE DE CÂMP "SELECȚIA", MD b. BUCIUCEANU Mihail, MD; PETCOVICI Ivan, MD; VATAVU Marta, MD; LEȘANU Eugenia, MD; LUNGU Eugenia, MD; ERENCIUC Ivan, MD	FLOAREA-SOARELUI (<i>Helianthus annuus</i> L.) Sunflower (<i>Helianthus annuus</i> L.) Подсолнечник (<i>Helianthus annuus</i> L.)	ALBINUȚA	8
138 / 2013.09.30	v 2003 0077 / 2003.08.04	a. CELAC Valentin, MD b. CELAC Valentin, MD	BOB DE GRĂDINĂ (<i>Vicia faba</i> L.) Broad Bean (<i>Vicia faba</i> L.) Бобы овощные (<i>Vicia faba</i> L.)	GECA 5	9
139 / 2013.09.30	v 2010 0001 / 2010.01.15	a. INSTITUȚIA PUBLICĂ, INSTITUTUL DE CERCETĂRI PENTRU CULTURILE DE CÂMP "SELECȚIA", MD b. AVĂDĂNII Larisa, MD; VOZIAN Valeriu, MD; GRUZIN Antonina, MD	FASOLE (<i>Phaseolus vulgaris</i> L. var. <i>ellipticus albus</i>) Bean (<i>Phaseolus vulgaris</i> L. var. <i>ellipticus albus</i>) Фасоль (<i>Phaseolus vulgaris</i> L. var. <i>ellipticus albus</i>)	GAROFIȚA	9
140 / 2013.09.30	v 2010 0002 / 2010.01.15	a. INSTITUȚIA PUBLICĂ, INSTITUTUL DE CERCETĂRI PENTRU CULTURILE DE CÂMP "SELECȚIA", MD b. IACOBUȚA Maria, MD; VOZIAN Valeriu, MD; PINTELEI Nina, MD; DULEPA Lidia, MD; TARAN Mihail, MD	SOIA (<i>Glycine max</i> (L.) Merrill) Soybean (<i>Glycine max</i> (L.) Merrill) Соя (<i>Glycine max</i> (L.) Merrill)	MAGIA	9
141 / 2013.10.31	v 2004 0016 / 2004.06.18	a. INSTITUTUL DE GENETICĂ ȘI FIZIOLOGIE A PLANTELOR AL ACADEMIEI DE ȘTIINȚE A MOLDOVEI, MD b. GONCEARIUC Maria, MD; BALMUȘ Zinaida, MD; JACOTĂ Anatolie, MD	ARMURARIU (<i>Silybum marianum</i> L.) Milk Thistle (<i>Silybum marianum</i> L.) Расторопша пятнистая (<i>Silybum marianum</i> L.)	ARGINTIU	10

1	2	3	4	5	6
142 / 2013.10.31	v 2010 0018 / 2010.09.30	a. INSTITUTUL DE GENETICĂ ȘI FIZIOLOGIE A PLANTELOR AL ACADEMIEI DE ȘTIINȚE A MOLDOVEI, MD b. GONCEARIUC Maria, MD; BALMUȘ Zinaida, MD; COTELEA Ludmila, MD	ȘERLAI (<i>Salvia sclarea</i> L.) Sage (<i>Salvia sclarea</i> L.) Шалфей (<i>Salvia sclarea</i> L.)	AMBRA PLUS	10
143 / 2013.11.30	v 2011 0014 / 2011.03.18	a. INSTITUTUL DE FITOTEHNIE "PORUMBENI", MD b. BOROZAN Pantelimon, MD; MUSTEAȚA Simion, MD; MISTREȚ Silvia, MD	PORUMB (<i>Zea mays</i> L. ssp. <i>indurata</i>) Maize (<i>Zea mays</i> L. ssp. <i>indurata</i>) Кукуруза (<i>Zea mays</i> L. ssp. <i>indurata</i>)	MKP21/182	11
144 / 2013.11.30	v 2011 0010 / 2011.03.18	a. INSTITUTUL DE FITOTEHNIE "PORUMBENI", MD b. BOROZAN Pantelimon, MD; MUSTEAȚA Simion, MD; MISTREȚ Silvia, MD	PORUMB (<i>Zea mays</i> L. ssp. <i>indurata</i>) Maize (<i>Zea mays</i> L. ssp. <i>indurata</i>) Кукуруза (<i>Zea mays</i> L. ssp. <i>indurata</i>)	MKP19A	11
145 / 2013.11.30	v 2011 0011 / 2011.03.18	a. INSTITUTUL DE FITOTEHNIE "PORUMBENI", MD b. MUSTEAȚA Simion, MD; BOROZAN Pantelimon, MD; BRUMA Serghei, MD	PORUMB (<i>Zea mays</i> L.) Maize (<i>Zea mays</i> L.) Кукуруза (<i>Zea mays</i> L.)	MKP61	11
146 / 2013.11.30	v 2011 0012 / 2011.03.18	a. INSTITUTUL DE FITOTEHNIE "PORUMBENI", MD b. MISTREȚ Silvia, MD; MUSTEAȚA Simion, MD; BOROZAN Pantelimon, MD; NUJNAIA Larisa, MD	PORUMB (<i>Zea mays</i> L.) Maize (<i>Zea mays</i> L.) Кукуруза (<i>Zea mays</i> L.)	MKP55	11
147 / 2013.11.30	v 2011 0013 / 2011.03.18	a. INSTITUTUL DE FITOTEHNIE "PORUMBENI", MD b. MISTREȚ Silvia, MD; MUSTEAȚA Simion, MD; BOROZAN Pantelimon, MD; NUJNAIA Larisa, MD	PORUMB (<i>Zea mays</i> L.) Maize (<i>Zea mays</i> L.) Кукуруза (<i>Zea mays</i> L.)	MKP56	11

**Lista certificatelor de înregistrare a mărcilor,
aranjate în ordinea numerelor de înregistrare,
publicate în BOPI nr. 7-12/2013**

(111) Nr. înregistrării	(511) Clase	(210) Nr. depozit	(450) Nr. BOPI
1	2	3	4
23417	07,09,37	027821	11
23934	20,35,37,38, 39,44,45	031254	7
23947	38,42	030113	7
23994	35,36	028576	7
24001	05,35	030155	7
24002	19,35	030925	7
24003	02,19,35	030926	7
24004	43	031327	7
24005	35,43	031602	7
24006	07,09,12	031462	7
24007	30	030482	7
24008	30	030483	7
24009	35	031004	7
24010	29	030876	8
24011	05,29,30,32	028692	8
24012	05,29,30,32	028886	8
24013	29	029620	7
24014	33	031312	7
24015	05,30,32	031042	7
24016	17,19,37	031605	7
24017	05	031463	7
24018	05	031518	7
24019	33,35,39,41,43	030850	7
24020	16,25,28,29, 30,32,41	030967	7
24021	25	031021	7
24022	25	031022	7
24023	06,21,32	030975	7
24024	07	031083	7
24025	32,35	031107	7
24026	17,20,24, 27,28,35	031124	7
24027	33	031271	7
24028	12	031311	7
24029	34	031321	7
24030	05	031578	7
24031	33,35	030810	7
24032	05	031115	7
24033	21,33	031520	7
24034	05	032804	7
24035	34	029591	7
24036	33	030741	7
24037	29	030782	7
24039	09,16,35,38,41	031484	7
24040	09,16,35,38,41	031485	7
24041	09,16,35,38,41	031486	7
24042	09,16,35,38,41	031487	7
24043	09,16,35,38,41	031488	7
24044	09	031329	7
24045	29	031337	7
24046	33	031766	7
24047	41	030783	7
24048	06,37	031328	7
24049	29,35,43	030636	9
24050	11	031033	24050
24051	06,11,20,21	031035	24051

(111) Nr. înregistrării	(511) Clase	(210) Nr. depozit	(450) Nr. BOPI
1	2	3	4
24052	11	030914	7
24053	05,35	031260	7
24054	34	031534	7
24055	34	031535	7
24056	34	031550	7
24057	39,41,43	030968	7
24058	41	031076	7
24059	12	031264	7
24060	12	029138	7
24061	10	030974	7
24062	33	031341	7
24063	33	031499	7
24064	07,12,35,38	031502	7
24065	30	030673	7
24066	05,35	027178	7
24067	21	030379	7
24068	11,12,35,36, 39,41,43	030593	7
24069	05	030255	7
24070	03,05,16,20,24, 25,28,35,39	026424	8
24071	11,18,19,20, 21,28,31	029014	7
24072	29,30,32, 33,35,43	030225	7
24073	29	030701	7
24074	05	031148	7
24075	05,10,34	031227	7
24076	33	031314	7
24077	05	031349	9
24078	05	031350	9
24079	05	031351	9
24080	34	031564	7
24081	05,35	030274	7
24082	05,35	030277	7
24083	05	031498	7
24084	33	031491	7
24085	16,38,41	031549	7
24086	35,41,42,43	028361	7
24087	33,35	030913	7
24088	33,35	031287	7
24089	30	031338	7
24090	03,05	031343	7
24091	30,35	029732	7
24092	03,05	030424	7
24093	33	030425	7
24094	35,39,41,43	029308	7
24095	41,43	030192	7
24096	03,09,14,18,25	030614	7
24097	33	031031	7
24098	33	031032	7
24099	29,30	031122	7
24100	29,30	029224	7
24101	29,30	031523	7
24102	08	031541	7
24103	05	031706	7
24104	35,38,41	028651	7

(111) Nr. înregistrării	(511) Clase	(210) Nr. depozit	(450) Nr. BOPI
1	2	3	4
24105	36	030807	8
24106	01,22	031086	7
24107	34	031322	7
24108	32,33,35	028115	8
24109	05,35	030902	7
24110	05,30,35	030643	7
24111	05,10	029583	7
24112	05,10	029584	7
24113	05,10	030618	7
24114	33	030946	7
24115	05	031065	7
24116	05	031066	7
24117	05	031068	7
24118	01	031118	7
24119	30	031142	8
24120	25,35	031259	7
24121	30,32,33,35	031252	7
24122	25	031346	10
24123	29,30,31,32	031224	8
24124	32	030075	7
24125	07	031000	7
24126	02,35	031610	7
24127	05	031649	7
24128	05	031650	7
24129	28	029839	7
24130	01,05,07,10,11, 14,16,18,21,24, 25,28,37,41,42	030185	7
24131	06,08,14,16,18, 20,21,24,25,26, 27,28,30,33,34	030799	7
24132	24,25	031043	7
24133	03,04,05,11,21	031478	7
24134	03,05,25	031461	8
24135	03,05,25	031469	8
24136	34	029960	8
24137	30	031016	8
24138	32	031019	8
24139	33	031106	8
24140	35,41,43	031112	8
24141	21,29,30	031119	8
24142	09	031575	8
24143	02	030197	8
24144	05	031619	8
24145	05	031070	8
24146	05	031072	8
24147	05	031075	8
24148	05,35	030128	8
24149	05	031357	8
24150	05	031378	8
24151	44	031111	8
24152	29,30	030894	8
24153	05	031629	8
24154	35,36	030309	10
24155	33	031460	8
24156	05	031526	8
24157	33	031617	8
24158	34	031708	8
24159	30	031455	8
24160	09,16,35,41	030301	8
24161	33	026881	8
24162	33	027077	8
24163	33	027992	8
24164	33	027993	8
24165	33	031277	8

(111) Nr. înregistrării	(511) Clase	(210) Nr. depozit	(450) Nr. BOPI
1	2	3	4
24166	05	031373	8
24167	05	031381	8
24168	05	031383	8
24169	05	031389	8
24170	05	031390	8
24171	05	031392	8
24172	03,05	031132	8
24173	01,02,05,19	030780	8
24174	18	030818	8
24175	05	031210	8
24176	33	031270	8
24177	09	031446	8
24178	35,36,38, 41,42,45	031623	8
24179	11	031709	8
24180	03	031738	8
24181	03	031739	8
24182	33,35	031012	8
24183	05	031643	8
24184	35,44	031647	8
24185	16,28,29,30, 38,41,43,44	031714	8
24186	38	031839	8
24187	06,16,21,25,28, 32,41	030928	8
24188	16,25,28,29, 30,32,41	030966	8
24189	03,05	031151	8
24190	03,05	031154	8
24191	30	031174	8
24192	30	031220	8
24193	19	031225	9
24194	16,21,25, 28,32,41	031303	8
24195	12	031533	8
24196	32,33	031616	8
24197	09	028767	8
24198	12	031639	8
24199	30,35	031355	8
24200	05	031636	8
24201	05	031637	8
24202	05	031143	8
24203	05	029605	8
24204	05	029750	9
24205	06,35	030161	9
24206	30	030388	9
24207	05	030788	9
24208	02,03,04,05,11, 12,16,17,19,20, 21,22,23,24,25, 26,27,28,29,30, 31,32,33,35,37, 39,42,43,44	031079	9
24209	33	031190	9
24210	33	031202	9
24211	05	031205	9
24212	05	031206	9
24213	05	031207	9
24214	05	031208	9
24215	05	031267	9
24216	05	031268	9
24217	35,41,42	031297	9
24218	32,35	031348	9
24219	05	031419	9
24220	05	031420	9
24221	05	031421	9

MD - BOPI 12/2013

(111) Nr. înregistrării	(511) Clase	(210) Nr. depozit	(450) Nr. BOPI
1	2	3	4
24222	05	031422	9
24223	05	031424	9
24224	05	031426	9
24225	33	031470	9
24226	43	031519	9
24227	36	031553	9
24228	25	031595	9
24229	34	031631	9
24230	34	031632	9
24231	44	031669	9
24232	34	031689	9
24233	34	031692	9
24234	34	031695	9
24235	34	031698	9
24236	03,05,29, 30,32,35	031747	9
24237	05	031754	9
24238	04,35	031819	9
24239	05	031869	9
24240	37	031945	9
24241	03,44	031911	9
24242	30,35	031677	9
24243	33	031771	9
24244	05	031863	9
24245	05	031866	9
24246	03,44	031906	9
24247	03,44	031909	9
24248	03,44	031910	9
24249	38	029506	9
24250	34	029957	9
24251	29,35	030950	9
24252	32	031652	9
24253	21	031653	9
24254	05	031746	9
24255	32	031752	9
24256	32	031753	9
24257	35,36	031231	9
24258	35,36	031232	9
24259	35,36	031233	9
24260	21,32	031542	9
24261	29,30,31,32, 33,35,42	031614	9
24262	32,33	031615	9
24263	35,39	029837	9
24264	01,04,35,37, 39,40,42	030662	9
24265	05,09,35,36, 37,38,39,41, 43,44,45	031061	9
24266	02,03,04,05,11, 12,16,17,19,20, 21,22,23,24,25, 26,27,28,29,30, 31,32,33,35,37, 39,42,43,44	031078	9
24267	33	031457	9
24268	33	031458	9
24269	16,29,30,31,32, 33,35,36,39,41, 43,44,45	031625	9
24270	12,35	031656	9
24271	21	031686	9
24272	34	031857	9
24273	34	031858	9
24274	34	031859	9
24275	33	031882	9

(111) Nr. înregistrării	(511) Clase	(210) Nr. depozit	(450) Nr. BOPI
1	2	3	4
24276	03,07,11,18,20, 29,31,35,37,39, 40,41,42,43,44	031897	9
24277	34	031956	9
24278	07,12,35	032022	9
24279	41,45	032033	9
24280	33,35	028894	9
24281	16,38,41	030844	9
24282	16,38,41	030845	9
24283	06	031454	9
24284	05,29,30,32	031512	9
24285	05,29,30,32	031513	9
24286	41,43	031756	9
24287	16,35,38,41, 42,43,45	030162	9
24288	34	031015	9
24289	19,35	031051	9
24290	16	031064	8
24291	05	031359	9
24292	05	031361	9
24293	05	031366	9
24294	05	031368	9
24295	05	031372	9
24296	05	031393	9
24297	05	031401	9
24298	05	031408	9
24299	05	031412	9
24300	02,16	031710	9
24301	30,31	030860	9
24302	35,37,38,45	031248	9
24303	05	031379	9
24304	05	031384	9
24305	05	031402	9
24306	05	031410	9
24307	05	031413	9
24308	05	031414	9
24309	16	029455	9
24310	34	031630	10
24311	33	029186	9
24312	05	030014	9
24313	35,42	031872	9
24314	05	031962	9
24315	05	031964	9
24316	05	031965	9
24317	05	031966	9
24318	05	031967	9
24319	05	031968	9
24320	16,25,35,41,44	029460	9
24321	38	030152	9
24322	43	031795	9
24323	30,43	031731	11
24324	34	031788	9
24325	02	029670	11
24326	29,30	029719	10
24327	03	031128	10
24330	35,42	029459	9
24331	05,30,31	031490	9
24332	29,30,31,39	030989	9
24333	29,30,31,39	030990	9
24334	32	031651	9
24335	01,19,37	031688	9
24336	03,08	029737	9
24337	04,06,07,09, 11,12,37,40	031085	9
24338	16,38	030393	9

(111) Nr. înregistrării	(511) Clase	(210) Nr. depozit	(450) Nr. BOPI
1	2	3	4
24339	16,38,41	030846	9
24340	16,38,41	030847	9
24341	16,38,41	030849	9
24342	10,20,21,24, 27,28,35	031125	9
24343	35,36,41,44	031517	9
24344	09,35,37,38	031837	9
24345	09,35,37,38	031838	9
24346	45	031515	9
24347	06,11	030287	10
24348	29	030667	9
24349	29	031750	9
24350	38	031975	9
24351	36	031978	9
24352	21,33	031862	9
24353	30	032011	9
24354	30	032012	9
24355	30	032013	9
24356	05	032045	10
24357	33	032054	10
24358	34	032061	10
24359	34	032062	10
24360	35,41,43	030007	9
24361	30	031522	9
24362	01,04	031659	10
24363	29	031931	10
24364	05	030843	10
24365	03,05,29, 30,32,35	031745	10
24366	03,05,29, 30,32,35	031748	10
24367	03,44	031907	9
24368	03	031908	9
24369	05	031929	10
24370	05	031954	10
24371	43	031988	10
24372	11	030392	10
24373	05	031961	10
24374	05	031969	10
24375	05	031970	10
24376	05	031971	10
24377	05	031972	10
24378	05	031973	10
24380	05	031375	9
24381	05	031394	9
24382	05	031395	9
24383	05	031396	9
24384	05	031397	9
24385	05	031399	9
24386	05	031400	9
24387	05	031404	9
24388	05	031407	9
24389	05	031416	9
24390	06	031552	10
24391	12,37	031586	10
24392	12,37	031587	10
24393	12,37	031588	10
24394	12,37	030670	10
24395	34	031763	10
24396	33	031893	10
24397	01,03,04,05,09, 11,12,18,21,22, 25,27,28,29,30, 31,33,36,37,38, 39,41,44	029703	9

(111) Nr. înregistrării	(511) Clase	(210) Nr. depozit	(450) Nr. BOPI
1	2	3	4
24398	32,35,43	030984	9
24399	07,12	028300	10
24400	30	031727	12
24401	33	029834	10
24402	03,35	031781	9
24403	03,35	031784	9
24404	35,36,43	029315	10
24405	03	031670	10
24406	03	031671	10
24407	03	031672	10
24408	03	031673	10
24409	41	031261	10
24410	33	031272	11
24411	35	031554	10
24412	35	031555	10
24413	03	031574	10
24414	34	031620	10
24415	34	031621	10
24416	07,12	031256	10
24417	05	031423	10
24418	29,30,32,35,43	031707	10
24419	35,38	031557	10
24420	09,38,41	031565	10
24421	34	031791	10
24422	24	031449	10
24423	34	031809	10
24424	34	031812	10
24425	34	031813	10
24426	34	031814	10
24427	34	031815	10
24428	34	031816	10
24429	32	030644	11
24430	43	031301	11
24431	32	031640	11
24432	05	031844	11
24433	05	031919	11
24434	05	031920	11
24435	25	032124	11
24436	29	030047	11
24437	29	030049	11
24438	33	030927	11
24439	03,16	031562	11
24440	03	031603	11
24441	03,05,29,30	028571	9
24442	33	029658	11
24443	33	030001	11
24444	01,05,31	031581	11
24445	16,35,41	031926	11
24446	39,43	032060	11
24447	33	029947	12
24448	32,35,43	029684	11
24449	24,35,38	031902	11
24450	03,09,21	028048	11
24451	29,35	031560	11
24452	39,43	031952	11
24454	35,41	031315	11
24455	16,35	031713	11
24456	44	031842	11
24457	30,32	030390	11
24458	30,32	030391	11
24459	09,35,38	029852	11
24461	12,35	031257	11
24462	07	030305	11
24463	07,12,16,35,36, 37,39,41,42,43	032078	11

MD - BOPI 12/2013

(111) Nr. înregistrării	(511) Clase	(210) Nr. depozit	(450) Nr. BOPI
1	2	3	4
24464	32	031770	11
24465	01,05,44	031792	11
24466	01,02,03,05, 16,21,27,35	032028	11
24467	25,41	031855	11
24468	32,33	030099	11
24469	16,35	030889	11
24470	16,35	030890	11
24471	30	030757	11
24472	30	030758	11
24473	12,35	031011	11
24474	01,02,11,19, 20,21,27,37	031172	11
24475	03,35	031173	11
24476	03,05	031209	11
24477	16	031453	11
24478	35,41,43	031528	11
24479	32	031726	11
24480	35,38,41	031828	11
24481	35,38,41	031830	11
24482	29,30,32,35	031983	11
24483	30	031939	9
24484	36	031644	11
24485	35	032087	11
24486	09,35,37,38	030762	10
24487	01,02,05,19	030779	11
24488	35,36,38	030514	11
24489	34	028365	11
24490	32,35	025529	12
24491	01,05,44	031793	11
24492	03,11,35	031900	11
24493	05	032155	11
24494	43	032162	11
24495	29	032171	11
24496	12,35	032175	11
24497	06,07,08,11,35	032207	11
24498	06,17,35	030280	10
24499	01,05,44	031794	11
24500	07	032189	11
24501	07,35	032190	11
24502	34	031817	11
24503	34	032048	11
24504	34	032049	11
24505	34	032051	11
24506	01,02,03,04, 09,17,19,37	031997	11
24507	34	031755	11
24508	34	031823	11
24509	35	031851	11
24510	05	031942	11
24511	18,24,25	030979	11
24512	29,30	031217	11
24513	43	031597	11
24514	35,38,43	031845	11
24515	16,38,41	030848	11
24516	05	031371	11
24517	05	031382	11
24518	43	031757	11
24519	36	031782	11
24520	36	031783	11
24522	09	031860	10
24523	38	031904	11
24524	09	031937	11
24525	32	032098	11
24526	35,38,41	030312	11

(111) Nr. înregistrării	(511) Clase	(210) Nr. depozit	(450) Nr. BOPI
1	2	3	4
24527	03,09,14,16, 18,25,28,41	030464	11
24528	43	030910	11
24529	32,35	030675	11
24530	16,29,30,32, 33,35,38	031300	11
24531	05	031865	11
24532	05	031867	11
24533	05	031938	11
24534	05	032223	11
24535	29,31,32, 33,35,41	031084	10
24536	03	031473	11
24537	08,11,20,21	031765	11
24538	39	031868	11
24539	12	031953	11
24540	11	032074	10
24541	30	031674	11
24542	30	031675	11
24543	30,35,43	031676	11
24544	30,35,43	031679	11
24545	29,30,32, 35,39,43	031680	11
24546	30,35	031681	11
24547	30	031682	11
24548	33,35	031221	11
24549	01,02,16,17,19, 35,37,39,40	031342	11
24550	12	031641	11
24551	12	031642	11
24552	02,35	031743	11
24553	03	031760	11
24555	25,26,38	032015	11
24556	11,21	032128	11
24557	35,38,41	032183	11
24558	06,19,35,37	032004	11
24559	35,38,41	030692	11
24560	05	031114	11
24561	33	031265	12
24562	09	030524	12
24563	36	031703	12
24564	30	031758	12
24565	37	031930	12
24566	35,36,45	031949	12
24567	38	032203	12
24568	10,35,44	031976	12
24569	29,30,35	032036	12
24570	01,02,03,04,05, 06,07,08,09,10, 11,12,13,14,15, 16,17,18,19,20, 21,22,23,24,25, 26,27,28,29,30, 31,32,33,34,35, 36,37,38,39,40, 41,42,43,44,45	030623	12
24571	05	031360	12
24572	05	031363	12
24573	05	031365	12
24574	05	031367	12
24575	05	031377	12
24576	05	031380	12
24577	05	031388	12
24578	05	031398	12
24579	05	031403	12
24580	05	031417	12

(111) Nr. înregistrării	(511) Clase	(210) Nr. depozit	(450) Nr. BOPI
1	2	3	4
24581	35	031874	12
24582	35,38	031913	10
24583	35,42	032135	12
24584	35,42	032188	12
24585	32,33,35	032224	12
24586	30	027776	12
24587	05	030627	12
24588	05	030634	12
24589	30	030982	12
24590	33	031014	11
24591	33	031010	11
24592	09,36	030874	12
24593	09,36	030875	12
24594	30	030980	12
24599	03,05,10,20, 35,41,44	031583	12
24600	29,35,43	032218	12
24601	06,12,35	032215	12
24602	06,20,21	031144	12
24603	30	031685	12
24604	29,31	032191	12
24605	01,02,03,05,16, 21,27,35	032221	12
24606	29,30,31,32	032138	12
24607	06,20	032166	12
24608	29,30,31,32	032140	12
24609	05	031071	12
24610	29,30,31	031468	12
24611	32	032278	12
24612	35,38	032237	12
24613	35,45	032246	12
24614	30,35	032279	12
24615	03	031152	12
24616	05	032233	12
24617	05	032346	12
24618	38	032317	12
24619	03	031759	12
24620	03,05	031767	12
24621	03,05	031768	12
24622	05	031803	12
24623	05	031822	12
24624	03	031903	12
24625	29,30,31,32, 33,35,41	033741	12
24626	05	031034	12
24627	39	031481	12
24628	35,38,42	031761	12
24629	05	031769	12
24630	33	031852	12
24631	30	031974	12
24632	43	032083	12
24633	41	030459	12
24634	29	030796	12
24635	35,40,41,44	030887	12
24636	16,38,39,41	030303	12
24637	30,35,43	030995	12
24638	05	032314	12
24639	09	032348	12
24640	19,39	030752	12
24641	09,11,35	031540	12
24642	35,36,37,38, 39,41,43,44	031836	12
24643	25,28,35,43	031915	12
24644	05	031185	12
24645	05	031186	12

(111) Nr. înregistrării	(511) Clase	(210) Nr. depozit	(450) Nr. BOPI
1	2	3	4
24646	05	031187	12
24647	05	032286	12
24648	05	032287	12
24649	05	032288	12
24650	05	032289	12
24651	36	032329	12
24652	05	032340	12
24653	05	032341	12
24654	05	032342	12
24655	05	032345	12
24656	05	032347	12
24657	34	032390	12
24658	16,35	032391	12
24659	16,18,25,35,39	030955	12
24660	16,18,25,35,39	030956	12
24661	03	032210	12
24662	01,02,03,04,05	030806	11
24663	09,38,41	032241	12
24664	35,38,41	032029	12
24665	35,38,41	032030	12
24666	29,33,35,38,43	031204	12
24667	29,30,31,32	031618	12
24668	03,05,21	031130	12
24669	30,35	031687	11
24670	09,28,41	031214	12
24671	35,37,39,42	032016	12
24672	28	032079	12
24673	28	032080	12
24674	43	031521	12
24675	12	031576	12
24676	12	031577	12
24677	35,38	029972	12
24678	25	031594	12
24679	03	031944	12
24680	01,05,31	031580	12
24681	33	031276	12
24682	05	032010	12
24683	33	031274	12
24684	30,35	031871	11
24685	41	032024	12
24686	03,44	032306	12
24687	09	031592	12
24689	05	031387	12
24690	06,12,35	032212	12
24691	01,02,19	032037	12
24692	01,02,19	032038	12
24693	29	032133	12
24694	29	032362	12
24695	29	032363	12
24696	29	032364	12
24697	29	032365	12
24698	29	032366	12
24699	29	032367	12
24700	29	032368	12
24701	29	032369	12
24702	29	032370	12
24703	29	032371	12
24704	29	032372	12
24705	29	032373	12
24706	29	032374	12
24709	05,30,32	032003	12
24710	34	032052	12
24711	35,38,42,45	029669	11
24712	10	030437	12

(111) Nr. înregistrării	(511) Clase	(210) Nr. depozit	(450) Nr. BOPI
1	2	3	4
24713	03	031935	12
24714	25,35	032281	12
24715	33	031121	12
24716	35	032154	12
24717	34	032248	12
24718	05,10	032302	12
24719	05,10	032303	12
24720	33	032311	12
24721	34	032326	12
24722	14,35	028927	12

(111) Nr. înregistrării	(511) Clase	(210) Nr. depozit	(450) Nr. BOPI
1	2	3	4
24723	34	029896	12
24724	05,35	030123	12
24725	20	030365	12
24726	02,07,09,16	030866	12
24733	34	032050	12
24734	12,35,37, 39,43,44	032200	12
24796	03	032936	12
24807	33	031638	12

**Lista certificatelor de înregistrare a mărcilor,
aranjate în ordinea claselor conform CIPS,
publicate în BOPI nr. 7-12/2013**

(511) Clase	(111) Nr. înregistrării	(210) Nr. depozit	(450) Nr. BOPI
1	2	3	4
01	24106	031086	7
01	24118	031118	7
01	24130	030185	7
01	24173	030780	8
01	24335	031688	9
01	24362	031659	10
01	24397	029703	9
01	24444	031581	11
01	24465	031792	11
01	24466	032028	11
01	24474	031172	11
01	24487	030779	11
01	24491	031793	11
01	24499	031794	11
01	24506	031997	11
01	24570	030623	12
01	24605	032221	12
01	24662	030806	11
01	24680	031580	12
01	24691	032037	12
01	24692	032038	12
02	24003	030926	7
02	24126	031610	7
02	24143	030197	8
02	24173	030780	8
02	24208	031079	9
02	24266	031078	9
02	24300	031710	9
02	24325	029670	11
02	24466	032028	11
02	24474	031172	11
02	24487	030779	11
02	24506	031997	11
02	24552	031743	11
02	24570	030623	12
02	24605	032221	12
02	24662	030806	11
02	24691	032037	12
02	24692	032038	12
02	24726	030866	12
03	24070	026424	8

(511) Clase	(111) Nr. înregistrării	(210) Nr. depozit	(450) Nr. BOPI
1	2	3	4
03	24090	031343	7
03	24092	030424	7
03	24096	030614	7
03	24133	031478	7
03	24134	031461	8
03	24135	031469	8
03	24172	031132	8
03	24180	031738	8
03	24181	031739	8
03	24189	031151	8
03	24190	031154	8
03	24208	031079	9
03	24236	031747	9
03	24241	031911	9
03	24246	031906	9
03	24247	031909	9
03	24248	031910	9
03	24266	031078	9
03	24276	031897	9
03	24327	031128	10
03	24336	029737	9
03	24365	031745	10
03	24366	031748	10
03	24367	031907	9
03	24368	031908	9
03	24397	029703	9
03	24402	031781	9
03	24403	031784	9
03	24405	031670	10
03	24406	031671	10
03	24407	031672	10
03	24408	031673	10
03	24413	031574	10
03	24439	031562	11
03	24440	031603	11
03	24441	028571	9
03	24450	028048	11
03	24466	032028	11
03	24475	031173	11
03	24476	031209	11
03	24492	031900	11

(511) Clase	(111) Nr. înregistrării	(210) Nr. depozit	(450) Nr. BOPI	(511) Clase	(111) Nr. înregistrării	(210) Nr. depozit	(450) Nr. BOPI
1	2	3	4	1	2	3	4
03	24506	031997	11	05	24145	031070	8
03	24527	030464	11	05	24146	031072	8
03	24536	031473	11	05	24147	031075	8
03	24553	031760	11	05	24148	030128	8
03	24570	030623	12	05	24149	031357	8
03	24599	031583	12	05	24150	031378	8
03	24605	032221	12	05	24153	031629	8
03	24615	031152	12	05	24156	031526	8
03	24619	031759	12	05	24166	031373	8
03	24620	031767	12	05	24167	031381	8
03	24621	031768	12	05	24168	031383	8
03	24624	031903	12	05	24169	031389	8
03	24661	032210	12	05	24170	031390	8
03	24662	030806	11	05	24171	031392	8
03	24668	031130	12	05	24172	031132	8
03	24679	031944	12	05	24173	030780	8
03	24686	032306	12	05	24175	031210	8
03	24713	031935	12	05	24183	031643	8
03	24796	032936	12	05	24189	031151	8
04	24133	031478	7	05	24190	031154	8
04	24208	031079	9	05	24200	031636	8
04	24238	031819	9	05	24201	031637	8
04	24266	031078	9	05	24202	031143	8
04	24337	031085	9	05	24203	029605	8
04	24362	031659	10	05	24204	029750	9
04	24397	029703	9	05	24207	030788	9
04	24506	031997	11	05	24208	031079	9
04	24570	030623	12	05	24211	031205	9
04	24662	030806	11	05	24212	031206	9
05	24001	030155	7	05	24213	031207	9
05	24011	028692	8	05	24214	031208	9
05	24012	028886	8	05	24215	031267	9
05	24015	031042	7	05	24216	031268	9
05	24017	031463	7	05	24219	031419	9
05	24018	031518	7	05	24220	031420	9
05	24030	031578	7	05	24221	031421	9
05	24032	031115	7	05	24222	031422	9
05	24034	032804	7	05	24223	031424	9
05	24053	031260	7	05	24224	031426	9
05	24066	027178	7	05	24236	031747	9
05	24069	030255	7	05	24237	031754	9
05	24074	031148	7	05	24239	031869	9
05	24075	031227	7	05	24244	031863	9
05	24077	031349	9	05	24245	031866	9
05	24078	031350	9	05	24254	031746	9
05	24079	031351	9	05	24265	031061	9
05	24081	030274	7	05	24266	031078	9
05	24082	030277	7	05	24284	031512	9
05	24083	031498	7	05	24285	031513	9
05	24090	031343	7	05	24291	031359	9
05	24092	030424	7	05	24292	031361	9
05	24103	031706	7	05	24293	031366	9
05	24110	030643	7	05	24294	031368	9
05	24111	029583	7	05	24295	031372	9
05	24112	029584	7	05	24296	031393	9
05	24113	030618	7	05	24297	031401	9
05	24115	031065	7	05	24298	031408	9
05	24116	031066	7	05	24299	031412	9
05	24117	031068	7	05	24303	031379	9
05	24127	031649	7	05	24304	031384	9
05	24128	031650	7	05	24305	031402	9
05	24130	030185	7	05	24306	031410	9
05	24133	031478	7	05	24307	031413	9
05	24134	031461	8	05	24308	031414	9
05	24135	031469	8	05	24312	030014	9
05	24144	031619	8	05	24314	031962	9

MD - BOPI 12/2013

(511) Clase	(111) Nr. înregistrării	(210) Nr. depozit	(450) Nr. BOPI
1	2	3	4
05	24315	031964	9
05	24316	031965	9
05	24317	031966	9
05	24318	031967	9
05	24319	031968	9
05	24331	031490	9
05	24356	032045	10
05	24364	030843	10
05	24365	031745	10
05	24366	031748	10
05	24369	031929	10
05	24370	031954	10
05	24373	031961	10
05	24374	031969	10
05	24375	031970	10
05	24376	031971	10
05	24377	031972	10
05	24378	031973	10
05	24380	031375	9
05	24381	031394	9
05	24382	031395	9
05	24383	031396	9
05	24384	031397	9
05	24385	031399	9
05	24386	031400	9
05	24387	031404	9
05	24388	031407	9
05	24389	031416	9
05	24397	029703	9
05	24417	031423	10
05	24432	031844	11
05	24433	031919	11
05	24434	031920	11
05	24441	028571	9
05	24444	031581	11
05	24465	031792	11
05	24466	032028	11
05	24476	031209	11
05	24487	030779	11
05	24491	031793	11
05	24493	032155	11
05	24499	031794	11
05	24510	031942	11
05	24516	031371	11
05	24517	031382	11
05	24531	031865	11
05	24532	031867	11
05	24533	031938	11
05	24534	032223	11
05	24560	031114	11
05	24570	030623	12
05	24571	031360	12
05	24572	031363	12
05	24573	031365	12
05	24574	031367	12
05	24575	031377	12
05	24576	031380	12
05	24577	031388	12
05	24578	031398	12
05	24579	031403	12
05	24580	031417	12
05	24587	030627	12
05	24588	030634	12
05	24599	031583	12
05	24605	032221	12
05	24609	031071	12

(511) Clase	(111) Nr. înregistrării	(210) Nr. depozit	(450) Nr. BOPI
1	2	3	4
05	24616	032233	12
05	24617	032346	12
05	24620	031767	12
05	24621	031768	12
05	24622	031803	12
05	24623	031822	12
05	24626	031034	12
05	24629	031769	12
05	24638	032314	12
05	24644	031185	12
05	24645	031186	12
05	24646	031187	12
05	24647	032286	12
05	24648	032287	12
05	24649	032288	12
05	24650	032289	12
05	24652	032340	12
05	24653	032341	12
05	24654	032342	12
05	24655	032345	12
05	24656	032347	12
05	24662	030806	11
05	24668	031130	12
05	24682	032010	12
05	24689	031387	12
05	24709	032003	12
05	24718	032302	12
05	24719	032303	12
05	24724	030123	12
06	24023	030975	7
06	24048	031328	7
06	24051	031035	7
06	24131	030799	7
06	24187	030928	8
06	24205	030161	9
06	24283	031454	9
06	24337	031085	9
06	24347	030287	10
06	24390	031552	10
06	24497	032207	11
06	24498	030280	10
06	24558	032004	11
06	24570	030623	12
06	24601	032215	12
06	24602	031144	12
06	24607	032166	12
06	24690	032212	12
07	23417	027821	11
07	24006	031462	7
07	24024	031083	7
07	24064	031502	7
07	24125	031000	7
07	24130	030185	7
07	24276	031897	9
07	24278	032022	9
07	24337	031085	9
07	24399	028300	10
07	24416	031256	10
07	24462	030305	11
07	24463	032078	11
07	24497	032207	11
07	24500	032189	11
07	24501	032190	11
07	24570	030623	12
07	24726	030866	12
08	24102	031541	7

(511) Clase	(111) Nr. înregistrării	(210) Nr. depozit	(450) Nr. BOPI	(511) Clase	(111) Nr. înregistrării	(210) Nr. depozit	(450) Nr. BOPI
1	2	3	4	1	2	3	4
08	24131	030799	7	11	24372	030392	10
08	24336	029737	9	11	24397	029703	9
08	24497	032207	11	11	24474	031172	11
08	24537	031765	11	11	24492	031900	11
08	24570	030623	12	11	24497	032207	11
09	23417	027821	11	11	24537	031765	11
09	24006	031462	7	11	24540	032074	10
09	24039	031484	7	11	24556	032128	11
09	24040	031485	7	11	24570	030623	12
09	24041	031486	7	11	24641	031540	12
09	24042	031487	7	12	24006	031462	7
09	24043	031488	7	12	24028	031311	7
09	24044	031329	7	12	24059	031264	7
09	24096	030614	7	12	24060	029138	7
09	24142	031575	8	12	24064	031502	7
09	24160	030301	8	12	24068	030593	7
09	24177	031446	8	12	24195	031533	8
09	24197	028767	8	12	24198	031639	8
09	24265	031061	9	12	24208	031079	9
09	24337	031085	9	12	24266	031078	9
09	24344	031837	9	12	24270	031656	9
09	24345	031838	9	12	24278	032022	9
09	24397	029703	9	12	24337	031085	9
09	24420	031565	10	12	24391	031586	10
09	24450	028048	11	12	24392	031587	10
09	24459	029852	11	12	24393	031588	10
09	24486	030762	10	12	24394	030670	10
09	24506	031997	11	12	24397	029703	9
09	24522	031860	10	12	24399	028300	10
09	24524	031937	11	12	24416	031256	10
09	24527	030464	11	12	24461	031257	11
09	24562	030524	12	12	24463	032078	11
09	24570	030623	12	12	24473	031011	11
09	24592	030874	12	12	24496	032175	11
09	24593	030875	12	12	24539	031953	11
09	24639	032348	12	12	24550	031641	11
09	24641	031540	12	12	24551	031642	11
09	24663	032241	12	12	24570	030623	12
09	24670	031214	12	12	24601	032215	12
09	24687	031592	12	12	24675	031576	12
09	24726	030866	12	12	24676	031577	12
10	24061	030974	7	12	24690	032212	12
10	24075	031227	7	12	24734	032200	12
10	24111	029583	7	13	24570	030623	12
10	24112	029584	7	14	24096	030614	7
10	24113	030618	7	14	24130	030185	7
10	24130	030185	7	14	24131	030799	7
10	24342	031125	9	14	24527	030464	11
10	24568	031976	12	14	24570	030623	12
10	24570	030623	12	14	24722	028927	12
10	24599	031583	12	15	24570	030623	12
10	24712	030437	12	16	24020	030967	7
10	24718	032302	12	16	24039	031484	7
10	24719	032303	12	16	24040	031485	7
11	24050	031033	7	16	24041	031486	7
11	24051	031035	7	16	24042	031487	7
11	24052	030914	7	16	24043	031488	7
11	24071	029014	7	16	24070	026424	8
11	24130	030185	7	16	24085	031549	7
11	24133	031478	7	16	24130	030185	7
11	24179	031709	8	16	24131	030799	7
11	24208	031079	9	16	24160	030301	8
11	24266	031078	9	16	24185	031714	8
11	24276	031897	9	16	24187	030928	8
11	24337	031085	9	16	24188	030966	8
11	24347	030287	10	16	24194	031303	8

MD - BOPI 12/2013

(511) Clase	(111) Nr. înregistrării	(210) Nr. depozit	(450) Nr. BOPI
1	2	3	4
16	24208	031079	9
16	24266	031078	9
16	24269	031625	9
16	24281	030844	9
16	24282	030845	9
16	24287	030162	9
16	24290	031064	8
16	24300	031710	9
16	24309	029455	9
16	24320	029460	9
16	24338	030393	9
16	24339	030846	9
16	24340	030847	9
16	24341	030849	9
16	24439	031562	11
16	24445	031926	11
16	24455	031713	11
16	24463	032078	11
16	24466	032028	11
16	24469	030889	11
16	24470	030890	11
16	24477	031453	11
16	24515	030848	11
16	24527	030464	11
16	24530	031300	11
16	24549	031342	11
16	24570	030623	12
16	24605	032221	12
16	24636	030303	12
16	24658	032391	12
16	24659	030955	12
16	24660	030956	12
16	24726	030866	12
17	24016	031605	7
17	24026	031124	7
17	24208	031079	9
17	24266	031078	9
17	24498	030280	10
17	24506	031997	11
17	24570	030623	12
18	24071	029014	7
18	24096	030614	7
18	24130	030185	7
18	24131	030799	7
18	24174	030818	8
18	24276	031897	9
18	24397	029703	9
18	24511	030979	11
18	24527	030464	11
18	24570	030623	12
18	24659	030955	12
18	24660	030956	12
19	24002	030925	7
19	24003	030926	7
19	24016	031605	7
19	24071	029014	7
19	24173	030780	8
19	24193	031225	9
19	24208	031079	9
19	24266	031078	9
19	24289	031051	9
19	24335	031688	9
19	24474	031172	11
19	24487	030779	11
19	24506	031997	11
19	24558	032004	11

(511) Clase	(111) Nr. înregistrării	(210) Nr. depozit	(450) Nr. BOPI
1	2	3	4
19	24570	030623	12
19	24640	030752	12
19	24691	032037	12
19	24692	032038	12
20	23934	031254	7
20	24026	031124	7
20	24051	031035	7
20	24070	026424	8
20	24071	029014	7
20	24131	030799	7
20	24208	031079	9
20	24266	031078	9
20	24276	031897	9
20	24342	031125	9
20	24474	031172	11
20	24537	031765	11
20	24570	030623	12
20	24599	031583	12
20	24602	031144	12
20	24607	032166	12
20	24725	030365	12
21	24023	030975	7
21	24033	031520	7
21	24051	031035	7
21	24067	030379	7
21	24071	029014	7
21	24130	030185	7
21	24131	030799	7
21	24133	031478	7
21	24141	031119	8
21	24187	030928	8
21	24194	031303	8
21	24208	031079	9
21	24253	031653	9
21	24260	031542	9
21	24266	031078	9
21	24271	031686	9
21	24342	031125	9
21	24352	031862	9
21	24397	029703	9
21	24450	028048	11
21	24466	032028	11
21	24474	031172	11
21	24537	031765	11
21	24556	032128	11
21	24570	030623	12
21	24602	031144	12
21	24605	032221	12
21	24668	031130	12
22	24106	031086	7
22	24208	031079	9
22	24266	031078	9
22	24397	029703	9
22	24570	030623	12
23	24208	031079	9
23	24266	031078	9
23	24570	030623	12
24	24026	031124	7
24	24070	026424	8
24	24130	030185	7
24	24131	030799	7
24	24132	031043	7
24	24208	031079	9
24	24266	031078	9
24	24342	031125	9
24	24422	031449	10

(511) Clase	(111) Nr. înregistrării	(210) Nr. depozit	(450) Nr. BOPI	(511) Clase	(111) Nr. înregistrării	(210) Nr. depozit	(450) Nr. BOPI
1	2	3	4	1	2	3	4
24	24449	031902	11	28	24643	031915	12
24	24511	030979	11	28	24670	031214	12
24	24570	030623	12	28	24672	032079	12
25	24020	030967	7	28	24673	032080	12
25	24021	031021	7	29	24010	030876	8
25	24022	031022	7	29	24011	028692	8
25	24070	026424	8	29	24012	028886	8
25	24096	030614	7	29	24013	029620	7
25	24120	031259	7	29	24020	030967	7
25	24122	031346	10	29	24037	030782	7
25	24130	030185	7	29	24045	031337	7
25	24131	030799	7	29	24049	030636	9
25	24132	031043	7	29	24072	030225	7
25	24134	031461	8	29	24073	030701	7
25	24135	031469	8	29	24099	031122	7
25	24187	030928	8	29	24101	031523	7
25	24188	030966	8	29	24123	031224	8
25	24194	031303	8	29	24141	031119	8
25	24208	031079	9	29	24152	030894	8
25	24228	031595	9	29	24185	031714	8
25	24266	031078	9	29	24188	030966	8
25	24320	029460	9	29	24208	031079	9
25	24397	029703	9	29	24236	031747	9
25	24435	032124	11	29	24251	030950	9
25	24467	031855	11	29	24261	031614	9
25	24511	030979	11	29	24266	031078	9
25	24527	030464	11	29	24269	031625	9
25	24555	032015	11	29	24276	031897	9
25	24570	030623	12	29	24284	031512	9
25	24643	031915	12	29	24285	031513	9
25	24659	030955	12	29	24326	029719	10
25	24660	030956	12	29	24332	030989	9
25	24678	031594	12	29	24333	030990	9
25	24714	032281	12	29	24348	030667	9
26	24131	030799	7	29	24349	031750	9
26	24208	031079	9	29	24363	031931	10
26	24266	031078	9	29	24365	031745	10
26	24555	032015	11	29	24366	031748	10
26	24570	030623	12	29	24397	029703	9
27	24026	031124	7	29	24418	031707	10
27	24131	030799	7	29	24436	030047	11
27	24208	031079	9	29	24437	030049	11
27	24266	031078	9	29	24441	028571	9
27	24342	031125	9	29	24451	031560	11
27	24397	029703	9	29	24482	031983	11
27	24466	032028	11	29	24495	032171	11
27	24474	031172	11	29	24512	031217	11
27	24570	030623	12	29	24530	031300	11
27	24605	032221	12	29	24545	031680	11
28	24020	030967	7	29	24569	032036	12
28	24026	031124	7	29	24570	030623	12
28	24070	026424	8	29	24600	032218	12
28	24071	029014	7	29	24604	032191	12
28	24129	029839	7	29	24606	032138	12
28	24130	030185	7	29	24608	032140	12
28	24131	030799	7	29	24610	031468	12
28	24185	031714	8	29	24625	033741	12
28	24187	030928	8	29	24634	030796	12
28	24188	030966	8	29	24666	031204	12
28	24194	031303	8	29	24667	031618	12
28	24208	031079	9	29	24693	032133	12
28	24266	031078	9	29	24694	032362	12
28	24342	031125	9	29	24695	032363	12
28	24397	029703	9	29	24696	032364	12
28	24527	030464	11	29	24697	032365	12
28	24570	030623	12	29	24698	032366	12

MD - BOPI 12/2013

(511) Clase	(111) Nr. înregistrării	(210) Nr. depozit	(450) Nr. BOPI
1	2	3	4
29	24699	032367	12
29	24700	032368	12
29	24701	032369	12
29	24702	032370	12
29	24703	032371	12
29	24704	032372	12
29	24705	032373	12
29	24706	032374	12
30	24007	030482	7
30	24008	030483	7
30	24011	028692	8
30	24012	028886	8
30	24015	031042	7
30	24020	030967	7
30	24065	030673	7
30	24089	031338	7
30	24091	029732	7
30	24099	031122	7
30	24100	029224	7
30	24101	031523	7
30	24110	030643	7
30	24119	031142	8
30	24121	031252	7
30	24123	031224	8
30	24131	030799	7
30	24137	031016	8
30	24141	031119	8
30	24152	030894	8
30	24159	031455	8
30	24185	031714	8
30	24188	030966	8
30	24191	031174	8
30	24192	031220	8
30	24199	031355	8
30	24206	030388	9
30	24208	031079	9
30	24236	031747	9
30	24242	031677	9
30	24261	031614	9
30	24266	031078	9
30	24269	031625	9
30	24284	031512	9
30	24285	031513	9
30	24301	030860	9
30	24323	031731	11
30	24326	029719	10
30	24331	031490	9
30	24332	030989	9
30	24333	030990	9
30	24353	032011	9
30	24354	032012	9
30	24355	032013	9
30	24361	031522	9
30	24365	031745	10
30	24366	031748	10
30	24397	029703	9
30	24400	031727	12
30	24418	031707	10
30	24441	028571	9
30	24457	030390	11
30	24458	030391	11
30	24471	030757	11
30	24472	030758	11
30	24482	031983	11
30	24483	031939	9
30	24512	031217	11

(511) Clase	(111) Nr. înregistrării	(210) Nr. depozit	(450) Nr. BOPI
1	2	3	4
30	24530	031300	11
30	24541	031674	11
30	24542	031675	11
30	24543	031676	11
30	24544	031679	11
30	24545	031680	11
30	24546	031681	11
30	24547	031682	11
30	24564	031758	12
30	24569	032036	12
30	24586	027776	12
30	24589	030982	12
30	24594	030980	12
30	24603	031685	12
30	24606	032138	12
30	24608	032140	12
30	24610	031468	12
30	24614	032279	12
30	24625	033741	12
30	24631	031974	12
30	24667	031618	12
30	24669	031687	11
30	24684	031871	11
30	24709	032003	12
31	24071	029014	7
31	24123	031224	8
31	24208	031079	9
31	24261	031614	9
31	24266	031078	9
31	24269	031625	9
31	24276	031897	9
31	24301	030860	9
31	24331	031490	9
31	24332	030989	9
31	24333	030990	9
31	24397	029703	9
31	24444	031581	11
31	24570	030623	12
31	24604	032191	12
31	24606	032138	12
31	24608	032140	12
31	24610	031468	12
31	24625	033741	12
31	24667	031618	12
31	24680	031580	12
32	24011	028692	8
32	24012	028886	8
32	24015	031042	7
32	24020	030967	7
32	24023	030975	7
32	24025	031107	7
32	24072	030225	7
32	24108	028115	8
32	24123	031224	8
32	24124	030075	7
32	24138	031019	8
32	24187	030928	8
32	24188	030966	8
32	24194	031303	8
32	24196	031616	8
32	24208	031079	9
32	24218	031348	9
32	24236	031747	9
32	24252	031652	9
32	24255	031752	9
32	24256	031753	9

(511) Clase	(111) Nr. înregistrării	(210) Nr. depozit	(450) Nr. BOPI	(511) Clase	(111) Nr. înregistrării	(210) Nr. depozit	(450) Nr. BOPI
1	2	3	4	1	2	3	4
32	24260	031542	9	33	24209	031190	9
32	24261	031614	9	33	24210	031202	9
32	24262	031615	9	33	24225	031470	9
32	24266	031078	9	33	24243	031771	9
32	24269	031625	9	33	24261	031614	9
32	24284	031512	9	33	24262	031615	9
32	24285	031513	9	33	24266	031078	9
32	24334	031651	9	33	24267	031457	9
32	24365	031745	10	33	24268	031458	9
32	24366	031748	10	33	24269	031625	9
32	24398	030984	9	33	24275	031882	9
32	24418	031707	10	33	24280	028894	9
32	24429	030644	11	33	24311	029186	9
32	24431	031640	11	33	24352	031862	9
32	24448	029684	11	33	24357	032054	10
32	24457	030390	11	33	24396	031893	10
32	24458	030391	11	33	24397	029703	9
32	24464	031770	11	33	24401	029834	10
32	24468	030099	11	33	24410	031272	11
32	24479	031726	11	33	24438	030927	11
32	24482	031983	11	33	24442	029658	11
32	24490	025529	12	33	24443	030001	11
32	24525	032098	11	33	24447	029947	12
32	24529	030675	11	33	24468	030099	11
32	24530	031300	11	33	24530	031300	11
32	24535	031084	10	33	24535	031084	10
32	24545	031680	11	33	24548	031221	11
32	24570	030623	12	33	24561	031265	12
32	24585	032224	12	33	24570	030623	12
32	24606	032138	12	33	24585	032224	12
32	24608	032140	12	33	24590	031014	11
32	24611	032278	12	33	24591	031010	11
32	24625	033741	12	33	24625	033741	12
32	24667	031618	12	33	24630	031852	12
32	24709	032003	12	33	24681	031276	12
33	24014	031312	7	33	24683	031274	12
33	24019	030850	7	33	24715	031121	12
33	24027	031271	7	33	24720	032311	12
33	24031	030810	7	33	24807	031638	12
33	24033	031520	7	34	24029	031321	7
33	24036	030741	7	34	24035	029591	7
33	24046	031766	7	34	24054	031534	7
33	24062	031341	7	34	24055	031535	7
33	24063	031499	7	34	24056	031550	7
33	24076	031314	7	34	24075	031227	7
33	24084	031491	7	34	24075	031227	7
33	24087	030913	7	34	24080	031564	7
33	24088	031287	7	34	24107	031322	7
33	24093	030425	7	34	24131	030799	7
33	24097	031031	7	34	24136	029960	8
33	24098	031032	7	34	24158	031708	8
33	24114	030946	7	34	24229	031631	9
33	24121	031252	7	34	24230	031632	9
33	24131	030799	7	34	24232	031689	9
33	24139	031106	8	34	24233	031692	9
33	24155	031460	8	34	24234	031695	9
33	24157	031617	8	34	24235	031698	9
33	24161	026881	8	34	24250	029957	9
33	24162	027077	8	34	24272	031857	9
33	24163	027992	8	34	24273	031858	9
33	24164	027993	8	34	24274	031859	9
33	24165	031277	8	34	24277	031956	9
33	24176	031270	8	34	24288	031015	9
33	24182	031012	8	34	24310	031630	10
33	24196	031616	8	34	24324	031788	9
33	24208	031079	9	34	24358	032061	10

MD - BOPI 12/2013

(511) Clase	(111) Nr. înregistrării	(210) Nr. depozit	(450) Nr. BOPI
1	2	3	4
34	24359	032062	10
34	24395	031763	10
34	24414	031620	10
34	24415	031621	10
34	24421	031791	10
34	24423	031809	10
34	24424	031812	10
34	24425	031813	10
34	24426	031814	10
34	24427	031815	10
34	24428	031816	10
34	24489	028365	11
34	24502	031817	11
34	24503	032048	11
34	24504	032049	11
34	24505	032051	11
34	24507	031755	11
34	24508	031823	11
34	24570	030623	12
34	24657	032390	12
34	24710	032052	12
34	24717	032248	12
34	24721	032326	12
34	24721	032326	12
34	24723	029896	12
34	24733	032050	12
35	23934	031254	7
35	23994	028576	7
35	24001	030155	7
35	24002	030925	7
35	24003	030926	7
35	24005	031602	7
35	24009	031004	7
35	24019	030850	7
35	24025	031107	7
35	24026	031124	7
35	24031	030810	7
35	24039	031484	7
35	24040	031485	7
35	24041	031486	7
35	24042	031487	7
35	24043	031488	7
35	24049	030636	9
35	24053	031260	7
35	24064	031502	7
35	24066	027178	7
35	24068	030593	7
35	24081	030274	7
35	24082	030277	7
35	24086	028361	7
35	24087	030913	7
35	24088	031287	7
35	24091	029732	7
35	24094	029308	7
35	24108	028115	8
35	24109	030902	7
35	24110	030643	7
35	24120	031259	7
35	24121	031252	7
35	24126	031610	7
35	24140	031112	8
35	24148	030128	8
35	24160	030301	8
35	24178	031623	8
35	24182	031012	8
35	24184	031647	8

(511) Clase	(111) Nr. înregistrării	(210) Nr. depozit	(450) Nr. BOPI
1	2	3	4
35	24199	031355	8
35	24205	030161	9
35	24208	031079	9
35	24217	031297	9
35	24218	031348	9
35	24236	031747	9
35	24238	031819	9
35	24242	031677	9
35	24257	031231	9
35	24258	031232	9
35	24259	031233	9
35	24261	031614	9
35	24263	029837	9
35	24264	030662	9
35	24265	031061	9
35	24266	031078	9
35	24269	031625	9
35	24270	031656	9
35	24276	031897	9
35	24278	032022	9
35	24280	028894	9
35	24289	031051	9
35	24313	031872	9
35	24320	029460	9
35	24330	029459	9
35	24342	031125	9
35	24343	031517	9
35	24344	031837	9
35	24345	031838	9
35	24365	031745	10
35	24366	031748	10
35	24398	030984	9
35	24402	031781	9
35	24403	031784	9
35	24404	029315	10
35	24411	031554	10
35	24412	031555	10
35	24418	031707	10
35	24419	031557	10
35	24445	031926	11
35	24448	029684	11
35	24449	031902	11
35	24451	031560	11
35	24454	031315	11
35	24455	031713	11
35	24459	029852	11
35	24461	031257	11
35	24463	032078	11
35	24466	032028	11
35	24469	030889	11
35	24470	030890	11
35	24473	031011	11
35	24475	031173	11
35	24478	031528	11
35	24480	031828	11
35	24481	031830	11
35	24482	031983	11
35	24485	032087	11
35	24486	030762	10
35	24488	030514	11
35	24490	025529	12
35	24492	031900	11
35	24496	032175	11
35	24497	032207	11
35	24498	030280	10
35	24501	032190	11

(511) Clase	(111) Nr. înregistrării	(210) Nr. depozit	(450) Nr. BOPI	(511) Clase	(111) Nr. înregistrării	(210) Nr. depozit	(450) Nr. BOPI
1	2	3	4	1	2	3	4
35	24509	031851	11	36	24343	031517	9
35	24514	031845	11	36	24351	031978	9
35	24526	030312	11	36	24397	029703	9
35	24529	030675	11	36	24404	029315	10
35	24530	031300	11	36	24463	032078	11
35	24543	031676	11	36	24484	031644	11
35	24544	031679	11	36	24519	031782	11
35	24545	031680	11	36	24520	031783	11
35	24546	031681	11	36	24563	031703	12
35	24548	031221	11	36	24566	031949	12
35	24549	031342	11	36	24570	030623	12
35	24552	031743	11	36	24592	030874	12
35	24557	032183	11	36	24593	030875	12
35	24558	032004	11	36	24642	031836	12
35	24566	031949	12	36	24651	032329	12
35	24568	031976	12	37	23417	027821	11
35	24569	032036	12	37	23934	031254	7
35	24570	030623	12	37	24016	031605	7
35	24581	031874	12	37	24048	031328	7
35	24582	031913	10	37	24130	030185	7
35	24583	032135	12	37	24208	031079	9
35	24584	032188	12	37	24240	031945	9
35	24585	032224	12	37	24264	030662	9
35	24599	031583	12	37	24265	031061	9
35	24600	032218	12	37	24266	031078	9
35	24601	032215	12	37	24276	031897	9
35	24605	032221	12	37	24302	031248	9
35	24612	032237	12	37	24335	031688	9
35	24613	032246	12	37	24337	031085	9
35	24614	032279	12	37	24344	031837	9
35	24625	033741	12	37	24345	031838	9
35	24628	031761	12	37	24391	031586	10
35	24635	030887	12	37	24392	031587	10
35	24637	030995	12	37	24393	031588	10
35	24641	031540	12	37	24394	030670	10
35	24642	031836	12	37	24397	029703	9
35	24643	031915	12	37	24463	032078	11
35	24658	032391	12	37	24474	031172	11
35	24659	030955	12	37	24486	030762	10
35	24660	030956	12	37	24506	031997	11
35	24664	032029	12	37	24549	031342	11
35	24665	032030	12	37	24558	032004	11
35	24666	031204	12	37	24565	031930	12
35	24669	031687	11	37	24570	030623	12
35	24671	032016	12	37	24642	031836	12
35	24677	029972	12	37	24671	032016	12
35	24684	031871	11	37	24734	032200	12
35	24690	032212	12	38	23934	031254	7
35	24711	029669	11	38	23947	030113	7
35	24714	032281	12	38	24039	031484	7
35	24716	032154	12	38	24040	031485	7
35	24716	032154	12	38	24041	031486	7
35	24722	028927	12	38	24042	031487	7
35	24724	030123	12	38	24043	031488	7
35	24734	032200	12	38	24064	031502	7
36	23994	028576	7	38	24085	031549	7
36	24068	030593	7	38	24104	028651	7
36	24105	030807	8	38	24178	031623	8
36	24154	030309	10	38	24185	031714	8
36	24178	031623	8	38	24186	031839	8
36	24227	031553	9	38	24249	029506	9
36	24257	031231	9	38	24265	031061	9
36	24258	031232	9	38	24281	030844	9
36	24259	031233	9	38	24282	030845	9
36	24265	031061	9	38	24287	030162	9
36	24269	031625	9	38	24302	031248	9

MD - BOPI 12/2013

(511) Clase	(111) Nr. înregistrării	(210) Nr. depozit	(450) Nr. BOPI
1	2	3	4
38	24321	030152	9
38	24338	030393	9
38	24339	030846	9
38	24340	030847	9
38	24341	030849	9
38	24344	031837	9
38	24345	031838	9
38	24350	031975	9
38	24397	029703	9
38	24419	031557	10
38	24420	031565	10
38	24449	031902	11
38	24459	029852	11
38	24480	031828	11
38	24481	031830	11
38	24486	030762	10
38	24488	030514	11
38	24514	031845	11
38	24515	030848	11
38	24523	031904	11
38	24526	030312	11
38	24530	031300	11
38	24555	032015	11
38	24557	032183	11
38	24559	030692	11
38	24567	032203	12
38	24570	030623	12
38	24582	031913	10
38	24612	032237	12
38	24618	032317	12
38	24628	031761	12
38	24636	030303	12
38	24642	031836	12
38	24663	032241	12
38	24664	032029	12
38	24665	032030	12
38	24666	031204	12
38	24677	029972	12
38	24711	029669	11
39	23934	031254	7
39	24019	030850	7
39	24057	030968	7
39	24068	030593	7
39	24070	026424	8
39	24208	031079	9
39	24263	029837	9
39	24264	030662	9
39	24265	031061	9
39	24266	031078	9
39	24269	031625	9
39	24276	031897	9
39	24332	030989	9
39	24333	030990	9
39	24397	029703	9
39	24446	032060	11
39	24452	031952	11
39	24463	032078	11
39	24538	031868	11
39	24545	031680	11
39	24549	031342	11
39	24570	030623	12
39	24627	031481	12
39	24636	030303	12
39	24640	030752	12
39	24642	031836	12
39	24659	030955	12

(511) Clase	(111) Nr. înregistrării	(210) Nr. depozit	(450) Nr. BOPI
1	2	3	4
39	24660	030956	12
39	24671	032016	12
39	24734	032200	12
40	24264	030662	9
40	24276	031897	9
40	24337	031085	9
40	24549	031342	11
40	24570	030623	12
40	24635	030887	12
41	24019	030850	7
41	24020	030967	7
41	24039	031484	7
41	24040	031485	7
41	24041	031486	7
41	24042	031487	7
41	24043	031488	7
41	24047	030783	7
41	24057	030968	7
41	24058	031076	7
41	24068	030593	7
41	24085	031549	7
41	24086	028361	7
41	24094	029308	7
41	24104	028651	7
41	24130	030185	7
41	24140	031112	8
41	24160	030301	8
41	24178	031623	8
41	24185	031714	8
41	24187	030928	8
41	24188	030966	8
41	24194	031303	8
41	24217	031297	9
41	24265	031061	9
41	24269	031625	9
41	24276	031897	9
41	24279	032033	9
41	24281	030844	9
41	24282	030845	9
41	24286	031756	9
41	24320	029460	9
41	24339	030846	9
41	24340	030847	9
41	24341	030849	9
41	24343	031517	9
41	24360	030007	9
41	24397	029703	9
41	24409	031261	10
41	24420	031565	10
41	24445	031926	11
41	24454	031315	11
41	24463	032078	11
41	24467	031855	11
41	24478	031528	11
41	24480	031828	11
41	24481	031830	11
41	24515	030848	11
41	24526	030312	11
41	24527	030464	11
41	24535	031084	10
41	24557	032183	11
41	24559	030692	11
41	24570	030623	12
41	24599	031583	12
41	24625	033741	12
41	24633	030459	12

(511) Clase	(111) Nr. înregistrării	(210) Nr. depozit	(450) Nr. BOPI	(511) Clase	(111) Nr. înregistrării	(210) Nr. depozit	(450) Nr. BOPI
1	2	3	4	1	2	3	4
41	24635	030887	12	43	24478	031528	11
41	24636	030303	12	43	24494	032162	11
41	24642	031836	12	43	24513	031597	11
41	24663	032241	12	43	24514	031845	11
41	24664	032029	12	43	24518	031757	11
41	24665	032030	12	43	24528	030910	11
41	24670	031214	12	43	24543	031676	11
41	24685	032024	12	43	24544	031679	11
42	23947	030113	7	43	24545	031680	11
42	24086	028361	7	43	24570	030623	12
42	24130	030185	7	43	24600	032218	12
42	24178	031623	8	43	24632	032083	12
42	24208	031079	9	43	24637	030995	12
42	24217	031297	9	43	24642	031836	12
42	24261	031614	9	43	24643	031915	12
42	24264	030662	9	43	24666	031204	12
42	24266	031078	9	43	24674	031521	12
42	24276	031897	9	43	24734	032200	12
42	24287	030162	9	44	23934	031254	7
42	24313	031872	9	44	24151	031111	8
42	24330	029459	9	44	24184	031647	8
42	24463	032078	11	44	24185	031714	8
42	24570	030623	12	44	24208	031079	9
42	24583	032135	12	44	24231	031669	9
42	24584	032188	12	44	24241	031911	9
42	24628	031761	12	44	24246	031906	9
42	24671	032016	12	44	24247	031909	9
42	24711	029669	11	44	24248	031910	9
43	24004	031327	7	44	24265	031061	9
43	24005	031602	7	44	24266	031078	9
43	24019	030850	7	44	24269	031625	9
43	24049	030636	9	44	24276	031897	9
43	24057	030968	7	44	24320	029460	9
43	24068	030593	7	44	24343	031517	9
43	24072	030225	7	44	24367	031907	9
43	24086	028361	7	44	24397	029703	9
43	24094	029308	7	44	24456	031842	11
43	24095	030192	7	44	24465	031792	11
43	24140	031112	8	44	24491	031793	11
43	24185	031714	8	44	24499	031794	11
43	24208	031079	9	44	24568	031976	12
43	24226	031519	9	44	24570	030623	12
43	24265	031061	9	44	24599	031583	12
43	24266	031078	9	44	24635	030887	12
43	24269	031625	9	44	24642	031836	12
43	24276	031897	9	44	24686	032306	12
43	24286	031756	9	44	24734	032200	12
43	24287	030162	9	45	23934	031254	7
43	24322	031795	9	45	24178	031623	8
43	24323	031731	11	45	24265	031061	9
43	24360	030007	9	45	24269	031625	9
43	24371	031988	10	45	24279	032033	9
43	24398	030984	9	45	24287	030162	9
43	24404	029315	10	45	24302	031248	9
43	24418	031707	10	45	24346	031515	9
43	24430	031301	11	45	24566	031949	12
43	24446	032060	11	45	24570	030623	12
43	24448	029684	11	45	24613	032246	12
43	24452	031952	11	45	24711	029669	11
43	24463	032078	11				

**Lista denumirilor de origine înregistrate,
aranjate în ordinea numerelor de înregistrare,
publicate în BOPI nr. 1-12/2013**

Nr. înregistrării	Data înregistrării	Nr. certificatului	Clase	Nr. BOPI
1	2	3	4	5
DO-8	2013.02.01	DO-8/01	32	3
DO-9	2013.02.01	DO-9/01	32	3

**Lista denumirilor de origine înregistrate,
aranjate în ordinea claselor,
publicate în BOPI nr. 1-12/2013**

Clase	Nr. înregistrării	Data înregistrării	Nr. certificatului	Nr. BOPI
1	2	3	4	5
32	DO-8	2013.02.01	DO-8/01	3
32	DO-9	2013.02.01	DO-9/01	3

**Lista indicațiilor geografice înregistrate,
aranjate în ordinea numerelor de înregistrare,
publicate în BOPI nr. 1-12/2013**

Nr. înregistrării	Data înregistrării	Nr. certificatului	Clase	Nr. BOPI
1	2	3	4	5
IG-1	2013.07.14	IG-1/01	33	9
IG-2	2013.08.05	IG-2/01	33	9
IG-3	2013.11.01	IG-3/01	33	12

**Lista indicațiilor geografice înregistrate,
aranjate în ordinea claselor,
publicate în BOPI nr. 1-12/2013**

Clase	Nr. înregistrării	Data înregistrării	Nr. certificatului	Nr. BOPI
1	2	3	4	5
33	IG-1	2013.07.14	IG-1/01	9
33	IG-2	2013.08.05	IG-2/01	9
33	IG-3	2013.11.01	IG-3/01	12

**BA1L Lista cererilor de înregistrare a desenelor
și modelelor industriale, aranjate în ordinea numerelor
de depozit, publicate în BOPI nr. 7-12/2012**

(21) Nr. depozit	(22) Data depozit	(51) Clase	(28) Nr. de desene și modele industriale	(43) Nr. BOPI
1	2	3	4	5
f 2012 0093	2012.09.25	24-02	1	8
f 2012 0112	2012.12.04	19-01	3	9
f 2012 0116	2012.12.17	18-03	4	10
f 2012 0117	2012.12.22	09-01, 07	8	9
f 2013 0002	2013.02.04	32-00	1	7
f 2013 0005	2013.02.14	11-02	26	11
f 2013 0015	2013.02.28	09-03	1	7
f 2013 0016	2013.02.28	09-03	1	11
f 2013 0027	2013.03.25	15-03	1	7
f 2013 0040	2013.04.12	09-01	4	7
f 2013 0041	2013.04.16	09-01, 03, 05	5	11
f 2013 0042	2013.04.18	02-02, 03	6	12
f 2013 0043	2013.04.22	11-99; 25-01	26	9
f 2013 0049	2013.05.23	09-01	1	9
f 2013 0050	2013.05.23	19-08	2	7
f 2013 0051	2013.05.30	02-02	14	8
f 2013 0052	2013.05.30	01-01	2	8
f 2013 0053	2013.05.31	32-00	2	7
f 2013 0054	2013.06.07	11-02	24	7
f 2013 0055	2013.06.07	11-02	26	7
f 2013 0056	2013.06.07	11-02	25	8
f 2013 0057	2013.06.07	11-02	24	8
f 2013 0058	2013.06.10	26-05	8	12
f 2013 0059	2013.06.17	06-01, 03, 05, 06, 08	44	11
f 2013 0060	2013.06.17	32-00	36	11
f 2013 0061	2013.06.17	11-02	24	8
f 2013 0062	2013.06.17	11-02	26	8
f 2013 0064	2013.06.17	11-02	26	8
f 2013 0065	2013.06.17	11-02	26	8
f 2013 0066	2013.06.17	11-02	24	9
f 2013 0067	2013.06.17	11-02	25	9
f 2013 0068	2013.06.17	11-02	24	9
f 2013 0069	2013.06.18	09-07	1	8
f 2013 0070	2013.06.19	11-02	24	8
f 2013 0072	2013.06.20	19-08	4	8
f 2013 0073	2013.06.21	06-13; 20-03	38	9
f 2013 0074	2013.06.27	06-01	3	8
f 2013 0075	2013.07.02	25-01, 02, 03, 99	45	11
f 2013 0077	2013.07.09	25-01	1	8
f 2013 0078	2013.07.10	11-02	8	9
f 2013 0079	2013.07.12	09-01	1	9
f 2013 0080	2013.07.19	09-07	1	9
f 2013 0081	2013.07.19	09-01	1	10
f 2013 0082	2013.07.29	19-08	9	9
f 2013 0083	2013.07.29	28-03	1	9
f 2013 0085	2013.08.02	01-01	8	10

MD - BOPI 12/2013

1	2	3	4	5
f 2013 0086	2013.08.05	30-02	2	10
f 2013 0088	2013.08.12	09-05	2	10
f 2013 0089	2013.08.16	06-01	1	10
f 2013 0090	2013.08.22	07-99	1	10
f 2013 0091	2013.09.03	19-08	2	11
f 2013 0092	2013.09.03	19-08	3	11
f 2013 0093	2013.09.03	19-08	2	11
f 2013 0094	2013.09.03	19-08	4	12
f 2013 0095	2013.09.16	12-06	1	11
f 2013 0096	2013.09.25	06-01	15	12
f 2013 0097	2013.10.02	09-05	4	12
f 2013 0098	2013.10.04	09-01	1	12
f 2013 0099	2013.10.17	11-02	33	12
f 2013 0100	2013.10.17	11-02	32	12
f 2013 0101	2013.10.17	11-02	24	12
f 2013 0102	2013.10.17	11-02	24	12
f 2013 0103	2013.10.17	11-02	20	12
f 2013 0105	2013.10.21	19-08	4	12
f 2013 0107	2013.10.28	25-01	1	12
f 2013 0108	2013.10.28	25-01	1	12

**BA1L Lista cererilor de înregistrare a desenelor
și modelelor industriale, aranjate în ordinea claselor CIDMI,
publicate în BOPI nr. 7-12/2013**

(51) Clase	(21) Nr. depozit	(22) Data depozit	(28) Nr. de desene și modele industriale	(43) Nr. BOPI
1	2	3	4	5
01-01	f 2013 0052	2013.05.30	2	8
01-01	f 2013 0085	2013.08.02	8	10
02-02	f 2013 0042	2013.04.18	6	12
02-02	f 2013 0051	2013.05.30	14	8
02-03	f 2013 0042	2013.04.18	6	12
06-01	f 2013 0059	2013.06.17	44	11
06-01	f 2013 0074	2013.06.27	3	8
06-01	f 2013 0089	2013.08.16	1	10
06-01	f 2013 0096	2013.09.25	15	12
06-03	f 2013 0059	2013.06.17	44	11
06-05	f 2013 0059	2013.06.17	44	11
06-06	f 2013 0059	2013.06.17	44	11
06-08	f 2013 0059	2013.06.17	44	11
06-13	f 2013 0073	2013.06.21	38	9
07-99	f 2013 0090	2013.08.22	1	10
09-01	f 2012 0117	2012.12.22	8	9
09-01	f 2013 0040	2013.04.12	4	7
09-01	f 2013 0041	2013.04.16	5	11
09-01	f 2013 0049	2013.05.23	1	9
09-01	f 2013 0079	2013.07.12	1	9
09-01	f 2013 0081	2013.07.19	1	10
09-01	f 2013 0098	2013.10.04	1	12
09-03	f 2013 0015	2013.02.28	1	7
09-03	f 2013 0016	2013.02.28	1	11
09-03	f 2013 0041	2013.04.16	5	11
09-05	f 2013 0041	2013.04.16	5	11
09-05	f 2013 0088	2013.08.12	2	10
09-05	f 2013 0097	2013.10.02	4	12
09-07	f 2012 0117	2012.12.22	8	9
09-07	f 2013 0069	2013.06.18	1	8
09-07	f 2013 0080	2013.07.19	1	9
11-02	f 2013 0005	2013.02.14	26	11
11-02	f 2013 0055	2013.06.07	26	7
11-02	f 2013 0056	2013.06.07	25	8
11-02	f 2013 0057	2013.06.07	24	8
11-02	f 2013 0061	2013.06.17	24	8
11-02	f 2013 0062	2013.06.17	26	8
11-02	f 2013 0064	2013.06.17	26	8
11-02	f 2013 0065	2013.06.17	26	8
11-02	f 2013 0066	2013.06.17	24	9
11-02	f 2013 0067	2013.06.17	25	9
11-02	f 2013 0068	2013.06.17	24	9
11-02	f 2013 0070	2013.06.19	24	8
11-02	f 2013 0078	2013.07.10	8	9
11-02	f 2013 0099	2013.10.17	33	12
11-02	f 2013 0100	2013.10.17	32	12

MD - BOPI 12/2013

1	2	3	4	5
11-02	f 2013 0101	2013.10.17	24	12
11-02	f 2013 0102	2013.10.17	24	12
11-02	f 2013 0103	2013.10.17	20	12
11-02	f 2013 0054	2013.06.07	24	7
11-99	f 2013 0043	2013.04.22	26	9
12-06	f 2013 0095	2013.09.16	1	11
15-03	f 2013 0027	2013.03.25	1	7
18-03	f 2012 0116	2012.12.17	4	10
19-01	f 2012 0112	2012.12.04	3	9
19-08	f 2013 0072	2013.06.20	4	8
19-08	f 2013 0082	2013.07.29	9	9
19-08	f 2013 0091	2013.09.03	2	11
19-08	f 2013 0092	2013.09.03	3	11
19-08	f 2013 0093	2013.09.03	2	11
19-08	f 2013 0094	2013.09.03	4	12
19-08	f 2013 0105	2013.10.21	4	12
19-08	f 2013 0050	2013.05.23	2	7
20-03	f 2013 0073	2013.06.21	38	9
24-02	f 2012 0093	2012.09.25	1	8
25-01	f 2013 0043	2013.04.22	26	9
25-01	f 2013 0075	2013.07.02	45	11
25-01	f 2013 0077	2013.07.09	1	8
25-01	f 2013 0107	2013.10.28	1	12
25-01	f 2013 0108	2013.10.28	1	12
25-02	f 2013 0075	2013.07.02	45	11
25-03	f 2013 0075	2013.07.02	45	11
25-99	f 2013 0075	2013.07.02	45	11
26-05	f 2013 0058	2013.06.10	8	12
28-03	f 2013 0083	2013.07.29	1	9
30-02	f 2013 0086	2013.08.05	2	10
32-00	f 2013 0002	2013.02.04	1	7
32-00	f 2013 0060	2013.06.17	36	11
32-00	f 2013 0053	2013.05.31	2	7

FF4L Lista desenelor și modelelor industriale înregistrate în Republica Moldova, aranjate în ordinea numerelor de înregistrare, publicate în BOPI nr. 7-12/2013

(11) Nr. certificatului	(21) Nr. depozit	(22) Data depozit	(51) Clase	(28)(20) Nr. de desene și modele industriale (nr. desenului și modelului industrial)	(43) Nr. BOPI	(44) Nr. BOPI
1	2	3	4	5	6	7
1456	f 2012 0113	2012.12.05	02-04	1	2	7
1457	f 2012 0095	2012.10.02	06-01	1	12	7
1458	f 2012 0048	2012.05.11	09-01	1	1	7
1459	f 2012 0049	2012.05.11	09-01	1	1	7
1460	f 2012 0050	2012.05.11	09-01	1	1	7
1461	f 2012 0075	2012.07.25	09-01	1	11	7
1462	f 2012 0104	2012.11.13	09-01	1	1	7
1463	f 2012 0105	2012.11.13	09-01	1	1	7
1464	f 2012 0111	2012.12.04	09-01	2	1	7
1465	f 2012 0076	2012.08.02	09-03	3	12	7
1466	f 2012 0100	2012.11.01	11-02	99	12	7
1467	f 2012 0096	2012.10.09	19-08	1	12	7
1468	f 2012 0099	2012.10.30	19-08	4	1	7
1469	f 2012 0080	2012.08.16	25-01	9	1	7
1470	f 2012 0032	2012.03.29	06-13; 20-03	42 (3, 4, 10, 13, 22, 24, 25, 26, 27, 29, 30, 31, 36, 38, 40, 42, 43, 45, 47, 49, 50, 53, 54, 56, 57, 59, 61, 63, 64, 66, 68, 71, 78, 85, 87, 89, 91, 92, 94, 96, 98, 99)	7	8
1471	f 2012 0033	2012.03.29	06-13; 20-03	47 (1, 2, 4, 6, 7, 8, 9, 13, 14, 15, 37, 38, 40, 42, 44, 45, 47, 49, 50, 52, 54, 55, 66, 69, 70, 71, 73, 75, 76, 77, 79, 80, 81, 82, 83, 88, 89, 90, 91, 92, 93, 94, 95, 96, 97, 98, 99)	7	8
1472	f 2012 0034	2012.03.29	06-13; 20-03	48 (6, 7, 8, 9, 10, 11, 12, 13, 14, 15, 16, 17, 18, 23, 24, 25, 26, 27, 28, 29, 30, 31, 32, 33, 34, 35, 36, 37, 38, 39, 40, 41, 42, 43, 44, 45, 58, 59, 60, 61, 62, 63, 70, 71, 72, 73, 74, 75)	6	8
1473	f 2012 0097	2012.10.12	09-05	1	1	8
1474	f 2013 0006	2013.02.14	11-02	26	3	8
1475	f 2012 0102	2012.11.09	19-08	1	3	8
1476	f 2012 0115	2012.12.13	19-08	2	3	8
1477	f 2012 0082	2012.08.21	24-04	12	3	8
1478	f 2012 0037	2012.04.19	32-00	1	2	8
1479	f 2012 0058	2012.06.05	09-01	1 (2)	10	9
1480	f 2012 0108	2012.11.21	09-01	1	2	9
1481	f 2012 0118	2012.12.27	09-01	1	3	9
1482	f 2013 0007	2013.02.14	11-02	24	4	9
1483	f 2013 0008	2013.02.14	11-02	24	4	9

MD - BOPI 12/2013

1	2	3	4	5	6	7
1484	f 2013 0009	2013.02.20	11-02	25	4	9
1485	f 2013 0010	2013.02.20	11-02	24	4	9
1486	f 2012 0084	2012.08.30	28-03	1	3	9
1487	f 2012 0119	2012.12.27	28-03	1	3	9
1488	f 2013 0026	2013.03.15	09-01	1	5	10
1489	f 2013 0011	2013.02.20	11-02	26	4	10
1490	f 2013 0012	2013.02.20	11-02	25	4	10
1491	f 2013 0021	2013.03.11	11-02	23	5	10
1492	f 2013 0022	2013.03.11	11-02	26	5	10
1493	f 2013 0023	2013.03.11	11-02	26	5	10
1494	f 2013 0024	2013.03.11	11-02	22	5	10
1495	f 2013 0003	2013.02.05	12-08, 11	2	5	10
1496	f 2013 0013	2013.02.22	25-01	1	4	10
1497	f 2013 0014	2013.02.22	25-01	1	4	10
1498	f 2012 0090	2012.09.18	06-01	8 (1, 2, 3, 4, 5, 6, 8, 9)	1	11
1499	f 2012 0094	2012.09.28	06-03; 20-03	4 (1, 2, 3, 4)	6	11
1500	f 2013 0025	2013.03.12	09-01, 07	3	5	11
1501	f 2013 0018	2013.03.11	11-02	24	5	11
1502	f 2013 0019	2013.03.11	11-02	25	5	11
1503	f 2013 0020	2013.03.11	11-02	25	5	11
1504	f 2013 0031	2013.04.08	11-02	24	6	11
1505	f 2013 0032	2013.04.08	11-02	24	6	11
1506	f 2013 0033	2013.04.08	11-02	24	6	11
1507	f 2013 0028	2013.03.28	19-08	2	6	11
1508	f 2013 0036	2013.04.08	11-02	24	6	12
1509	f 2013 0037	2013.04.08	11-02	24	6	12
1510	f 2013 0038	2013.04.08	11-02	25	6	12
1511	f 2013 0054	2013.06.07	11-02	24	7	12
1512	f 2012 0110	2012.11.30	11-05	5	3	12
1513	f 2013 0027	2013.03.25	15-03	1	7	12
1514	f 2013 0050	2013.05.23	19-08	2	7	12
1515	f 2013 0030	2013.04.03	25-03	5 (1, 2, 3, 4, 5)	5	12
1516	f 2013 0053	2013.05.31	32-00	2	7	12

FF4L Lista desenelor și modelelor industriale înregistrate în Republica Moldova, aranjate în ordinea claselor CIDMI, de înregistrare publicate în BOPI nr. 7-12/2013

(51) Clase	(11) Nr. certificatului	(21) Nr. depozit	(22) Data depozit	(28)(20) Nr. de desene și modele industriale (nr. desenului și modelului industrial)	(43) Nr. BOPI	(44) Nr. BOPI
1	2	3	4	5	6	7
02-04	1456	f 2012 0113	2012.12.05	1	2	7
06-01	1457	f 2012 0095	2012.10.02	1	12	7
06-01	1498	f 2012 0090	2012.09.18	8 (1, 2, 3, 4, 5, 6, 8, 9)	1	11
06-03	1499	f 2012 0094	2012.09.28	4 (1, 2, 3, 4)	6	11
06-13	1470	f 2012 0032	2012.03.29	42 (3, 4, 10, 13, 22, 24, 25, 26, 27, 29, 30, 31, 36, 38, 40, 42, 43, 45, 47, 49, 50, 53, 54, 56, 57, 59, 61, 63, 64, 66, 68, 71, 78, 85, 87, 89, 91, 92, 94, 96, 98, 99)	7	8
06-13	1471	f 2012 0033	2012.03.29	47 (1, 2, 4, 6, 7, 8, 9, 13, 14, 15, 37, 38, 40, 42, 44, 45, 47, 49, 50, 52, 54, 55, 66, 69, 70, 71, 73, 75, 76, 77, 79, 80, 81, 82, 83, 88, 89, 90, 91, 92, 93, 94, 95, 96, 97, 98, 99)	7	8
06-13	1472	f 2012 0034	2012.03.29	48 (6, 7, 8, 9, 10, 11, 12, 13, 14, 15, 16, 17, 18, 23, 24, 25, 26, 27, 28, 29, 30, 31, 32, 33, 34, 35, 36, 37, 38, 39, 40, 41, 42, 43, 44, 45, 58, 59, 60, 61, 62, 63, 70, 71, 72, 73, 74, 75)	6	8
09-01	1458	f 2012 0048	2012.05.11	1	1	7
09-01	1459	f 2012 0049	2012.05.11	1	1	7
09-01	1460	f 2012 0050	2012.05.11	1	1	7
09-01	1461	f 2012 0075	2012.07.25	1	11	7
09-01	1462	f 2012 0104	2012.11.13	1	1	7
09-01	1463	f 2012 0105	2012.11.13	1	1	7
09-01	1464	f 2012 0111	2012.12.04	2	1	7
09-01	1479	f 2012 0058	2012.06.05	1 (2)	10	9
09-01	1480	f 2012 0108	2012.11.21	1	2	9
09-01	1481	f 2012 0118	2012.12.27	1	3	9
09-01	1488	f 2013 0026	2013.03.15	1	5	10
09-01	1500	f 2013 0025	2013.03.12	3	5	11
09-03	1465	f 2012 0076	2012.08.02	3	12	7
09-05	1473	f 2012 0097	2012.10.12	1	1	8
09-07	1500	f 2013 0025	2013.03.12	3	5	11
11-02	1466	f 2012 0100	2012.11.01	99	12	7
11-02	1474	f 2013 0006	2013.02.14	26	3	8
11-02	1482	f 2013 0007	2013.02.14	24	4	9
11-02	1483	f 2013 0008	2013.02.14	24	4	9
11-02	1484	f 2013 0009	2013.02.20	25	4	9
11-02	1485	f 2013 0010	2013.02.20	24	4	9
11-02	1489	f 2013 0011	2013.02.20	26	4	10
11-02	1490	f 2013 0012	2013.02.20	25	4	10
11-02	1491	f 2013 0021	2013.03.11	23	5	10
11-02	1492	f 2013 0022	2013.03.11	26	5	10
11-02	1493	f 2013 0023	2013.03.11	26	5	10
11-02	1494	f 2013 0024	2013.03.11	22	5	10
11-02	1501	f 2013 0018	2013.03.11	24	5	11
11-02	1502	f 2013 0019	2013.03.11	25	5	11
11-02	1503	f 2013 0020	2013.03.11	25	5	11
11-02	1504	f 2013 0031	2013.04.08	24	6	11

MD - BOPI 12/2013

1	2	3	4	5	6	7
11-02	1505	f 2013 0032	2013.04.08	24	6	11
11-02	1506	f 2013 0033	2013.04.08	24	6	11
11-02	1508	f 2013 0036	2013.04.08	24	6	12
11-02	1509	f 2013 0037	2013.04.08	24	6	12
11-02	1510	f 2013 0038	2013.04.08	25	6	12
11-02	1511	f 2013 0054	2013.06.07	24	7	12
11-05	1512	f 2012 0110	2012.11.30	5	3	12
12-08	1495	f 2013 0003	2013.02.05	2	5	10
12-11	1495	f 2013 0003	2013.02.05	2	5	10
15-03	1513	f 2013 0027	2013.03.25	1	7	12
19-08	1467	f 2012 0096	2012.10.09	1	12	7
19-08	1468	f 2012 0099	2012.10.30	4	1	7
19-08	1475	f 2012 0102	2012.11.09	1	3	8
19-08	1476	f 2012 0115	2012.12.13	2	3	8
19-08	1507	f 2013 0028	2013.03.28	2	6	11
19-08	1514	f 2013 0050	2013.05.23	2	7	12
20-03	1470	f 2012 0032	2012.03.29	42 (3, 4, 10, 13, 22, 24, 25, 26, 27, 29, 30, 31, 36, 38, 40, 42, 43, 45, 47, 49, 50, 53, 54, 56, 57, 59, 61, 63, 64, 66, 68, 71, 78, 85, 87, 89, 91, 92, 94, 96, 98, 99)	7	8
20-03	1471	f 2012 0033	2012.03.29	47 (1, 2, 4, 6, 7, 8, 9, 13, 14, 15, 37, 38, 40, 42, 44, 45, 47, 49, 50, 52, 54, 55, 66, 69, 70, 71, 73, 75, 76, 77, 79, 80, 81, 82, 83, 88, 89, 90, 91, 92, 93, 94, 95, 96, 97, 98, 99)	7	8
20-03	1472	f 2012 0034	2012.03.29	48 (6, 7, 8, 9, 10, 11, 12, 13, 14, 15, 16, 17, 18, 23, 24, 25, 26, 27, 28, 29, 30, 31, 32, 33, 34, 35, 36, 37, 38, 39, 40, 41, 42, 43, 44, 45, 58, 59, 60, 61, 62, 63, 70, 71, 72, 73, 74, 75)	6	8
20-03	1499	f 2012 0094	2012.09.28	4 (1, 2, 3, 4)	6	11
24-04	1477	f 2012 0082	2012.08.21	12	3	8
25-01	1469	f 2012 0080	2012.08.16	9	1	7
25-01	1496	f 2013 0013	2013.02.22	1	4	10
25-01	1497	f 2013 0014	2013.02.22	1	4	10
25-03	1515	f 2013 0030	2013.04.03	5 (1, 2, 3, 4, 5)	5	12
28-03	1486	f 2012 0084	2012.08.30	1	3	9
28-03	1487	f 2012 0119	2012.12.27	1	3	9
32-00	1478	f 2012 0037	2012.04.19	1	2	8
32-00	1516	f 2013 0053	2013.05.31	2	7	12

**FG4L Lista desenelor și modelelor industriale înregistrate
în Republica Moldova conform Aranjamentului de la Haga,
aranjate în ordinea numerelor de înregistrare internațională,
publicate în BOPI nr. 7-12/2013**

Nr. crt.	(11) Nr. înregistrării	(15) Data înregistrării	(51) Clase	(28) Nr. de desene și modele industriale	Nr. IDB	(44) Nr. BOPI
1	2	3	4	5	6	7
1	DM/077935	2012.03.06	09-01	1	12/2012	8
2	DM/078238	2012.04.25	15-05	4	16/2013	8
3	DM/078239	2012.04.25	15-05	4	16/2013	8
4	DM/078264	2012.05.04	15-05	3	18/2013	9
5	DM/078266	2012.05.04	15-05	3	18/2013	9
6	DM/078379	2012.05.21	23-01	6	20/2013	9
7	DM/078724	2012.07.16	15-05	9	28/2013	12
8	DM/078725	2012.07.17	15-05	2	28/2013	11
9	DM/078745	2012.05.09	25-02	10 (2, 7, 8, 17, 18, 19, 22, 23, 24, 25)	30/2012	9
10	DM/078762	2012.07.20	11-01	11	03/2013	7
11	DM/078804	2012.06.11	12-08	3	19/2013	8
12	DM/078805	2012.06.11	12-08	3	19/2013	8
13	DM/078815	2012.07.04	09-03	4	52/2012	7
14	DM/078862	2012.08.10	21-01	1	06/2013	8
15	DM/078886	2012.07.27	09-01, 03	14 (1, 3, 4, 5, 6, 7, 8, 9, 10, 11, 12, 13, 14, 15)	04/2013	7
16	DM/078896	2012.08.13	10-02	2	06/2013	7
17	DM/078945	2012.03.26	15-05	2	12/2013	7
18	DM/078949	2012.03.28	32-00	18 (1, 2, 3, 4, 5, 6, 7, 8, 9, 10, 11, 12, 14, 15, 16, 17, 18, 19)	35/2012	7
19	DM/079122	2012.07.25	32-00	8	03/2013	7
20	DM/079266	2012.08.28	23-02	2	08/2013	8
21	DM/079280	2012.09.26	25-01	45	12/2013	8
22	DM/079300	2012.10.09	10-02, 07	9	14/2013	8
23	DM/079327	2012.10.18	09-01	2	43/2012	7
24	DM/079366	2012.10.09	11-01	6	14/2013	8
25	DM/079393	2012.10.25	11-01	3	16/2013	8
26	DM/079398	2012.10.05	10-02	1	13/2013	12
27	DM/079418	2012.09.20	09-05	1	11/2013	7
28	DM/079421	2012.11.02	10-02	4	17/2013	9
29	DM/079422	2012.11.02	10-02	4	17/2013	9
30	DM/079424	2012.11.02	10-02	3	17/2013	9
31	DM/079425	2012.11.02	10-02	5	17/2013	9
32	DM/079437	2012.11.01	10-02	2	17/2013	9
33	DM/079438	2012.11.01	10-02, 07	4	17/2013	9
34	DM/079448	2012.11.06	10-02	1	18/2013	12
35	DM/079484	2012.06.29	32-00	1 (2)	52/2012	9
36	DM/079550	2012.11.21	10-02	2	20/2013	12
37	DM/079592	2012.11.21	10-02	1	20/2013	12
38	DM/079601	2012.11.21	10-02	7	20/2013	12
39	DM/079602	2012.11.23	11-01	2	20/2013	9
40	DM/079607	2012.11.21	10-02	1	20/2013	12
41	DM/079610	2012.11.30	10-02	7	21/2013	11
42	DM/079611	2012.11.30	10-02	2	21/2013	11
43	DM/079612	2012.11.30	10-02	2	21/2013	11
44	DM/079613	2012.11.30	10-02	1	21/2013	11
45	DM/079650	2012.12.06	23-02	8	22/2013	8
46	DM/079655	2012.11.28	10-02	3	21/2013	11
47	DM/079656	2012.11.28	10-02	2	21/2013	11
48	DM/079658	2012.11.29	10-02	1	21/2013	11

MD - BOPI 12/2013

1	2	3	4	5	6	7
49	DM/079663	2012.12.03	10-02	14	22/2013	12
50	DM/079717	2012.12.03	08-07	12	22/2013	10
51	DM/079841	2012.12.21	09-05	1 (1)	02/2013	7
52	DM/079871	2013.01.08	09-01	1	02/2013	7
53	DM/079964	2013.01.10	20-02	6	27/2013	11
54	DM/079965	2013.01.15	20-02	3	28/2013	12
55	DM/079999	2013.01.25	20-02	3	29/2013	12
56	DM/080001	2012.12.24	10-04	1	25/2013	11
57	DM/080030	2013.01.29	10-07	6	06/2013	7
58	DM/080075	2013.02.05	10-07	2	07/2013	7
59	DM/080101	2013.02.06	11-01	6	07/2013	7
60	DM/080149	2013.02.14	09-03	1	08/2013	7
61	DM/080157	2013.02.15	10-02	1	08/2013	7
62	DM/080164	2013.01.29	10-02	1	08/2013	7
63	DM/080166	2013.02.08	10-02	1	08/2013	7
64	DM/080202	2013.02.22	10-02	9	09/2013	7
65	DM/080207	2013.02.22	10-07	3	09/2013	7
66	DM/080253	2013.01.11	11-01	19	27/2013	12
67	DM/080292	2013.03.06	10-02	5	11/2013	7
68	DM/080293	2013.03.07	09-01	1	11/2013	9
69	DM/080294	2013.03.07	09-01	1	11/2013	9
70	DM/080295	2013.03.08	10-02	1	11/2013	7
71	DM/080303	2013.01.08	09-01	1	27/2013	11
72	DM/080313	2013.02.26	09-02	6	11/2013	8
73	DM/080326	2013.03.06	23-03	5	11/2013	8
74	DM/080347	2013.03.12	10-02	4	12/2013	7
75	DM/080348	2012.12.03	09-01	1	12/2013	9
76	DM/080364	2012.11.28	09-05	1	21/2013	10
77	DM/080388	2012.11.23	26-05	15	20/2013	11
78	DM/080391	2013.01.30	12-16	2	13/2013	9
79	DM/080399	2013.03.14	10-02	3	13/2013	12
80	DM/080407	2012.09.18	14-02	6	13/2013	8
81	DM/080484	2012.09.18	08-07	1	14/2013	9
82	DM/080501	2013.03.25	09-01	1	15/2013	10
83	DM/080556	2013.04.04	09-03	1	16/2013	9
84	DM/080676	2012.12.14	09-01	8	23/2013	10
85	DM/080708	2013.03.20	19-08	3	18/2013	9
86	DM/080719	2013.04.11	23-03	3	18/2013	10
87	DM/080810	2013.04.18	01-01	1 (1)	19/2013	10
88	DM/080828	2013.04.23	23-03	2	20/2013	9
89	DM/080834	2013.01.31	06-01	1	20/2013	10
90	DM/080862	2013.04.26	09-01	1	20/2013	10
91	DM/080864	2013.04.26	09-01	1	20/2013	10
92	DM/080899	2013.04.29	13-03	2	21/2013	11
93	DM/080950	2013.05.15	23-03	1	22/2013	10
94	DM/080970	2013.05.27	11-02	3	22/2013	10
95	DM/081006	2013.05.28	11-01	16	23/2013	11
96	DM/081021	2012.11.29	25-03	2	23/2013	10
97	DM/081039	2012.12.28	25-03	1	24/2013	10
98	DM/081062	2012.12.28	25-03	1	24/2013	10
99	DM/081206	2013.02.26	25-03	8	26/2013	11
100	DM/081211	2013.06.24	10-05	2	27/2013	11
101	DM/081328	2012.12.13	11-01	1	29/2013	12
102	DM/081457	2013.06.11	01-01	4	32/2013	12

**FG4L Lista desenelor și modelelor industriale
înregistrate în Republica Moldova conform
Aranjamentului de la Haga, aranjate în ordinea
claselor CIDMI, publicate în BOPI nr. 7-12/2013**

(51) Clase	(11) Nr. înregistrării	(15) Data înregistrării	(28) Nr. de desene și modele industriale	Nr. IDB	(44) Nr. BOPI
1	2	3	4	5	6
01-01	DM/080810	2013.04.18	1 (1)	19/2013	10
01-01	DM/081457	2013.06.11	4	32/2013	12
06-01	DM/080834	2013.01.31	1	20/2013	10
08-07	DM/080484	2012.09.18	1	14/2013	9
08-07	DM/079717	2012.12.03	12	22/2013	10
09-01	DM/077935	2012.03.06	1	12/2012	8
09-01	DM/079327	2012.10.18	2	43/2012	7
09-01	DM/079871	2013.01.08	1	02/2013	7
09-01	DM/078886	2012.07.27	14 (1, 3, 4, 5, 6, 7, 8, 9, 10, 11, 12, 13, 14, 15)	04/2013	7
09-01	DM/080293	2013.03.07	1	11/2013	9
09-01	DM/080294	2013.03.07	1	11/2013	9
09-01	DM/080348	2012.12.03	1	12/2013	9
09-01	DM/080501	2013.03.25	1	15/2013	10
09-01	DM/080862	2013.04.26	1	20/2013	10
09-01	DM/080864	2013.04.26	1	20/2013	10
09-01	DM/080676	2012.12.14	8	23/2013	10
09-01	DM/080303	2013.01.08	1	27/2013	11
09-02	DM/080313	2013.02.26	6	11/2013	8
09-03	DM/078815	2012.07.04	4	52/2012	7
09-03	DM/078886	2012.07.27	14 (1, 3, 4, 5, 6, 7, 8, 9, 10, 11, 12, 13, 14, 15)	04/2013	7
09-03	DM/080149	2013.02.14	1	08/2013	7
09-03	DM/080556	2013.04.04	1	16/2013	9
09-05	DM/079841	2012.12.21	1 (1)	02/2013	7
09-05	DM/079418	2012.09.20	1	11/2013	7
09-05	DM/080364	2012.11.28	1	21/2013	10
10-02	DM/078896	2012.08.13	2	06/2013	7
10-02	DM/080157	2013.02.15	1	08/2013	7
10-02	DM/080164	2013.01.29	1	08/2013	7
10-02	DM/080166	2013.02.08	1	08/2013	7
10-02	DM/080202	2013.02.22	9	09/2013	7
10-02	DM/080292	2013.03.06	5	11/2013	7
10-02	DM/080295	2013.03.08	1	11/2013	7
10-02	DM/080347	2013.03.12	4	12/2013	7
10-02	DM/079398	2012.10.05	1	13/2013	12
10-02	DM/080399	2013.03.14	3	13/2013	12
10-02	DM/079300	2012.10.09	9	14/2013	8
10-02	DM/079421	2012.11.02	4	17/2013	9
10-02	DM/079422	2012.11.02	4	17/2013	9
10-02	DM/079424	2012.11.02	3	17/2013	9
10-02	DM/079425	2012.11.02	5	17/2013	9
10-02	DM/079437	2012.11.01	2	17/2013	9
10-02	DM/079438	2012.11.01	4	17/2013	9
10-02	DM/079448	2012.11.06	1	18/2013	12
10-02	DM/079550	2012.11.21	2	20/2013	12
10-02	DM/079592	2012.11.21	1	20/2013	12
10-02	DM/079601	2012.11.21	7	20/2013	12
10-02	DM/079607	2012.11.21	1	20/2013	12
10-02	DM/079610	2012.11.30	7	21/2013	11
10-02	DM/079611	2012.11.30	2	21/2013	11
10-02	DM/079612	2012.11.30	2	21/2013	11
10-02	DM/079613	2012.11.30	1	21/2013	11
10-02	DM/079655	2012.11.28	3	21/2013	11

MD - BOPI 12/2013

1	2	3	4	5	6
10-02	DM/079656	2012.11.28	2	21/2013	11
10-02	DM/079658	2012.11.29	1	21/2013	11
10-02	DM/079663	2012.12.03	14	22/2013	12
10-04	DM/080001	2012.12.24	1	25/2013	11
10-05	DM/081211	2013.06.24	2	27/2013	11
10-07	DM/080030	2013.01.29	6	06/2013	7
10-07	DM/080075	2013.02.05	2	07/2013	7
10-07	DM/080207	2013.02.22	3	09/2013	7
10-07	DM/079300	2012.10.09	9	14/2013	8
10-07	DM/079438	2012.11.01	4	17/2013	9
11-01	DM/078762	2012.07.20	11	03/2013	7
11-01	DM/080101	2013.02.06	6	07/2013	7
11-01	DM/079366	2012.10.09	6	14/2013	8
11-01	DM/079393	2012.10.25	3	16/2013	8
11-01	DM/079602	2012.11.23	2	20/2013	9
11-01	DM/081006	2013.05.28	16	23/2013	11
11-01	DM/080253	2013.01.11	19	27/2013	12
11-01	DM/081328	2012.12.13	1	29/2013	12
11-02	DM/080970	2013.05.27	3	22/2013	10
12-08	DM/078804	2012.06.11	3	19/2013	8
12-08	DM/078805	2012.06.11	3	19/2013	8
12-16	DM/080391	2013.01.30	2	13/2013	9
13-03	DM/080899	2013.04.29	2	21/2013	11
14-02	DM/080407	2012.09.18	6	13/2013	8
15-05	DM/078945	2012.03.26	2	12/2013	7
15-05	DM/078238	2012.04.25	4	16/2013	8
15-05	DM/078239	2012.04.25	4	16/2013	8
15-05	DM/078264	2012.05.04	3	18/2013	9
15-05	DM/078266	2012.05.04	3	18/2013	9
15-05	DM/078724	2012.07.16	9	28/2013	12
15-05	DM/078725	2012.07.17	2	28/2013	11
19-08	DM/080708	2013.03.20	3	18/2013	9
20-02	DM/079964	2013.01.10	6	27/2013	11
20-02	DM/079965	2013.01.15	3	28/2013	12
20-02	DM/079999	2013.01.25	3	29/2013	12
21-01	DM/078862	2012.08.10	1	06/2013	8
23-01	DM/078379	2012.05.21	6	20/2013	9
23-02	DM/079266	2012.08.28	2	08/2013	8
23-02	DM/079650	2012.12.06	8	22/2013	8
23-03	DM/080326	2013.03.06	5	11/2013	8
23-03	DM/080719	2013.04.11	3	18/2013	10
23-03	DM/080828	2013.04.23	2	20/2013	9
23-03	DM/080950	2013.05.15	1	22/2013	10
25-01	DM/079280	2012.09.26	45	12/2013	8
25-02	DM/078745	2012.05.09	10 (2, 7, 8, 17, 18, 19, 22, 23, 24, 25)	30/2012	9
25-03	DM/081021	2012.11.29	2	23/2013	10
25-03	DM/081039	2012.12.28	1	24/2013	10
25-03	DM/081062	2012.12.28	1	24/2013	10
25-03	DM/081206	2013.02.26	8	26/2013	11
26-05	DM/080388	2012.11.23	15	20/2013	11
32-00	DM/078949	2012.03.28	18 (1, 2, 3, 4, 5, 6, 7, 8, 9, 10, 11, 12, 14, 15, 16, 17, 18, 19)	35/2012	7
32-00	DM/079484	2012.06.29	1 (2)	52/2012	9
32-00	DM/079122	2012.07.25	8	03/2013	7

**Indexul
actelor normative și al materialelor
de informare publicate în BOPI în anul 2013**

**I. Acte normative ale Republicii Moldova în domeniul
proprietății industriale**

1. Decrete, legi, hotărâri

Nr. crt.	Denumirea actului/materialului	Nr. BOPI pagina
-	-	-

2. Ordine ale Directorului General al AGEPI

Nr. crt.	Denumirea actului/materialului	Nr. BOPI pagina
1.	Ordinul Directorului General al AGEPI nr. 52 din 3 aprilie 2013 prin care a fost abrogat Regulamentul privind recunoașterea notorietății mărcilor de produs și/sau de serviciu	12/2013 p. 229
2.	Regulamentul Observatorului respectării drepturilor de proprietate intelectuală (Punctului Informațional), aprobat prin Ordinul Directorului General AGEPI nr. 99 din 12 iunie 2013.	12/2013 p. 225
3.	115 din 1 august 2013 prin care a fost aprobat formularul-tip al cererii de retragere a cererii de înregistrare a mărcii	9/2013 p. 232
4.	Ordinul Directorului General al AGEPI nr. 116 din 1 august 2013 prin care au fost aprobate formularul-tip al Certificatului privind dreptul de utilizare a indicației geografice protejate și formularul-tip al Certificatului privind dreptul de utilizare a denumirii de origine protejate	9/2013 p. 232
5.	Ordinul Directorului General al AGEPI nr. 122 din 12 august 2013 prin care au fost aprobate formularele-tip utilizate în domeniul dreptului de autor și drepturilor conexe	12-2013 p. 228
6.	Ordinul Directorului General al AGEPI nr. 165 din 30 octombrie 2013 prin care a fost aprobat formularul-tip al cererii de atestare/reatestare în calitate de evaluator în proprietatea intelectuală	12/2013 p. 228
7.	Componenta nominală a Comisiei de contestații a Agenției de Stat pentru Proprietatea Intelectuală, aprobată prin ordinul Directorului General al AGEPI nr. 175 din 15 noiembrie 2013 „Cu privire la aprobarea componentei nominale a Comisiei de Contestații AGEPI”	12/2013 p. 224

3. Liste ale mandatarilor autorizați, reprezentanților în proprietate industrială, evaluatorilor obiectelor de proprietate intelectuală

Nr. crt.	Denumirea actului/materialului	Nr. BOPI pagina
1.	Înscrieri în Registrul Național al mandatarilor autorizați în domeniul proprietății industriale din Republica Moldova, în conformitate cu ordinul Directorului General al AGEPI nr. 54 din 05.04.2013.	6/2013 p. 224

II. Legislația internațională de proprietate industrială, comunicate ale OMPI

Nr. crt.	Denumirea actului/materialului	Nr. BOPI pagina
1.	Intrarea în vigoare a Amendamentelor la Regulamentul de aplicare a Tratatului de cooperare în domeniul brevetelor (PCT)	2/2013 p. 162
2.	Depunerea de către Regatul Arabiei Saudite a instrumentelor de aderare la Tratatul de cooperare în domeniul brevetelor (PCT)	7/2013 p. 194
3.	Depunerea de către Regatul Arabiei Saudite a instrumentelor de aderare la Tratatul privind dreptul brevetelor (PLT)	7/2013 p. 194
4.	Depunerea de către Regatul Unit al Marii Britanii și al Irlandei de Nord a instrumentelor de aderare la Aranjamentul de la Viena privind instituirea clasificării internaționale a elementelor figurative ale mărcilor	7/2013 p. 194
5.	Depunerea de către Republica Ruwanda a instrumentelor de aderare la Aranjamentul de la Madrid privind înregistrarea internațională a mărcilor	7/2013 p. 194
6.	Depunerea de către Regatul Belgiei a instrumentelor de ratificare a Tratatului de la Singapore privind dreptul mărcilor	7/2013 p. 194
7.	Depunerea de către Regatul Belgiei a instrumentelor de ratificare a Actului de la Geneva al Aranjamentului de la Haga privind înregistrarea internațională a desenelor industriale	7/2013 p. 195
8.	Depunerea de către Republica Arabă Siriană a instrumentelor de ratificare a Tratatului de la Beijing privind interpretările audiovizuale	7/2013 p. 195

III. Norme OMPI, standarde, clasificări internaționale

Nr. crt.	Denumirea actului/materialului	Nr. BOPI pagina
1.	Clasificarea Internațională pentru Desene și Modele Industriale (CIDMI), (ediția a 10-a)	11/2013 p. 222
2.	Международная классификация промышленных рисунков и моделей (МКПО), (10-я редакция)	11/2013 p. 235
3.	Clasificarea Internațională a produselor și serviciilor în scopul înregistrării mărcilor (CIPS), ediția a 10-a, NCL(10-2014)	11/2013 p. 249

IV. Materiale informative de actualitate, seminare, sesiuni, conferințe

Nr. crt.	Denumirea actului/materialului	Nr. BOPI pagina
1.	Expoziția Internațională Specializată „INFOINVENT- 2013”	2/2013 p. 163
2.	Simpozionul „Lecturi AGEPI- 2013”, ediția a XV-a	3/2013 p. 179
3.	Desemnarea laureaților concursului republican „Biblioteca publică – partener în promovarea proprietății intelectuale”	4/2013 p. 217
4.	Agenția de Stat pentru Proprietatea Intelectuală a obținut Certificatul <i>ISO 9001:2008</i> în domeniul calității	9/2013 p. 233
5.	Acces simplificat pentru obținerea protecției prin brevet în Republica Moldova AGEPI a semnat un acord de validare cu OEB	10/2013 p. 184

Buletinul Oficial de Proprietate Industrială poate fi consultat gratuit la Agenția de Stat pentru Proprietatea Intelectuală a Republicii Moldova (AGEPI) – în sala de lectură a bibliotecii sau online pe adresa: <http://agepi.gov.md/md/publishing/bopi.php>

Buletinul Oficial de Proprietate Industrială poate fi procurat la AGEPI. Persoanele interesate pot comanda contra cost exemplare individuale pe hârtie sau pe CD-ROM.

Abonarea la Buletinul Oficial de Proprietate Industrială pe suport de hârtie și pe CD-ROM este nelimitată și poate fi efectuată direct la AGEPI (inclusiv prin fax, e-mail sau online).

Prețurile de abonare:

- BOPI pe suport de hârtie - 220 de lei pe 3 luni, 440 de lei pe 6 luni, 875 de lei pe un an;
- BOPI pe CD-ROM - 90 de lei pe 3 luni, 180 de lei pe 6 luni, 360 de lei pe un an.

Adresa AGEPI:

Str. Andrei Doga nr. 24, bloc 1,
MD-2024, Chișinău, Republica Moldova
tel.: (022) 40-05-01; (022) 40-06-07; (022) 40-06-08
fax: (022) 44-01-19
e-mail: office@agepi.gov.md
<http://agepi.gov.md/>

Consiliul editorial:

dr. Lilia Bolocan (președinte), dr. Svetlana Munteanu, dr. Ion Țiganaș, dr. Maria Rojnevschi,
Ala Gușan, Petru Grosu, dr. Simion Levițchi, Natalia Mogol, Andrei Moisei, dr. Iurie Badâr

Colegiul de redacție: Margareta Petrache

Tehnoredactare computerizată: Zinaida Sciptov