

**AGENȚIA DE STAT  
PENTRU PROPRIETATEA INTELLECTUALĂ  
CHIȘINĂU – REPUBLICA MOLDOVA**

**BULETIN OFICIAL  
DE  
PROPRIETATE INTELLECTUALĂ**

**Official Bulletin  
of Intellectual Property**

**11  
2025**

Publicat la 30 noiembrie 2025

# PUBLICAȚIILE AGEPI

## **Buletinul Oficial de Proprietate Intelectuală (BOPI):**

- apare din octombrie 1993, având o periodicitate lunară;
- include informații privind cererile din domeniul proprietății intelectuale depuse la AGEPI, titlurile de protecție acordate și certificatele înregistrate, modificările în statutul juridic al obiectelor de proprietate industrială, hotărârile Comisiei de contestații, deciziile instanțelor judecătorești privind litigiile în domeniul proprietății intelectuale, acte normative naționale și tratate internaționale, comunicări și alte informații de ordin general ce vizează domeniul proprietății intelectuale;
- Buletinul Oficial de Proprietate Intelectuală poate fi consultat gratuit la Agenția de Stat pentru Proprietatea Intelectuală a Republicii Moldova (AGEPI) – în sala de lectură a bibliotecii sau online pe adresa: <http://agepi.gov.md/ro/publication/48>;
- Buletinul Oficial de Proprietate Intelectuală poate fi procurat la AGEPI. Persoanele interesate pot comanda contra cost exemplare individuale pe hârtie.

## **Revista de proprietate intelectuală, știință și educație „Intellectus”:**

- apare din anul 1995, având o periodicitate semestrială;
- este o publicație științifică, recenzată, cu acces deschis, acreditată, prin Decizia Consiliului de conducere al Agenției Naționale de Asigurare a Calității în Educație și Cercetare nr. 23 din 30 septembrie 2022 cu privire la evaluarea, clasificarea și monitorizarea revistelor științifice, în categoria de clasificare B la profilurile: Științe juridice; Științe economice; Științe inginerești și tehnologii;
- abordează multilateral diverse aspecte ale proprietății intelectuale, prevederile legislației naționale și internaționale în domeniu, publică studii semnate de cercetători și inventatori din diferite domenii ale științei, economiei, educației și tehnicii.

Abonarea la publicațiile AGEPI pe suport de hârtie este nelimitată și poate fi efectuată direct la AGEPI (inclusiv prin e-mail).

## **Pentru informații detaliate privind condițiile de abonare, accesați:**

<http://agepi.gov.md/ro/services/biblioteca-pi>

**Telefon de contact:** (+373 22) 188-597

## CUPRINS

Informație generală .....	4
<b>I. Invenții</b> .....	6
<b>BB1A</b> Cereri de brevet de invenție publicate .....	13
<b>BB2A</b> Cereri de brevet european pentru care s-a solicitat validarea în Republica Moldova publicate .....	17
<b>FF4A</b> Brevete de invenție acordate .....	32
<b>FF9Y</b> Brevete de invenție de scurtă durată acordate .....	34
<b>FG9A</b> Publicarea brevetelor europene validate în Republica Moldova .....	41
<b>FG4A</b> Lista brevetelor de invenție eliberate .....	48
<b>FG9Y</b> Lista brevetelor de invenție de scurtă durată eliberate .....	48
<b>II. Soiuri de plante</b> .....	49
<b>FF9E</b> Brevete pentru soi de plantă acordate .....	51
<b>III. Mărci</b> .....	53
Cereri de înregistrare .....	56
Mărci înregistrate în baza cererilor acceptate parțial .....	115
Lista certificatelor de înregistrare a mărcilor eliberate în octombrie 2025 .....	137
Lista mărcilor reînnoite .....	141
<b>IV. Indicații geografice, denumiri de origine, specialități tradiționale garantate</b> .....	146
Cereri de înregistrare a denumirilor de origine .....	148
Lista persoanelor fizice sau juridice care au dobândit dreptul de utilizare a denumirii de origine protejate/indicației geografice protejate .....	152
<b>V. Design industrial (Desene și modele industriale)</b> .....	153
<b>BA1L</b> Cereri de înregistrare .....	157
<b>FF4L</b> Lista desenelor și modelelor industriale înregistrate .....	184
<b>ND4L</b> Lista desenelor și modelelor industriale reînnoite .....	184
<b>FG4L</b> Lista desenelor și modelelor industriale înregistrate în Republica Moldova conform Aranjamentului de la Haga, aranjate în ordinea numerelor de înregistrare internațională .....	185
<b>VI. Modificări intervenite în statutul juridic al cererilor și titlurilor de protecție</b> .....	186
Lista modificărilor .....	187
Modificări în Lista persoanelor fizice sau juridice care au dobândit dreptul de utilizare a denumirii de origine protejate/indicației geografice protejate .....	189
Lista contractelor de cesiune .....	189
Lista contractelor de licență .....	191
Modificări în contractele de licență .....	192
Radieri din Registrul național al contractelor de licență .....	192
<b>FC9A</b> Lista cererilor de brevet de invenție respinse .....	193
<b>MM4A</b> Lista brevetelor de invenție a căror valabilitate a încetat înainte de termen prin neachitarea taxei (cu dreptul de restabilire) .....	193
<b>FC9Y</b> Lista cererilor de brevet de invenție de scurtă durată respinse .....	193
<b>MM9Y</b> Lista brevetelor de invenție de scurtă durată a căror valabilitate a încetat înainte de termen prin neachitarea taxei (cu dreptul de restabilire) .....	194
<b>MM4E</b> Lista brevetelor europene validate a căror valabilitate a încetat înainte de termen prin neachitarea taxei (cu dreptul de restabilire) .....	195
<b>MM4E</b> Lista brevetelor europene validate a căror valabilitate a încetat înainte de termen prin neachitarea taxei, pentru care termenul de restabilire a expirat .....	195
<b>MM9E</b> Lista brevetelor pentru soi de plantă a căror valabilitate a încetat înainte de termen prin neachitarea taxei (cu dreptul de restabilire) .....	196
<b>MM9E</b> Lista brevetelor pentru soi de plantă a căror valabilitate a încetat înainte de termen prin neachitarea taxei, pentru care termenul de restabilire a expirat .....	196
Lista cererilor de înregistrare a mărcilor retrase .....	197
Lista cererilor de înregistrare a mărcilor respinse .....	197
Lista certificatelor de înregistrare a mărcilor al căror termen de valabilitate a expirat (inclusiv termenul de grație) .....	198
Lista mărcilor valabilitatea înregistrării cărora expiră în aprilie 2026 .....	203
Date privind revocarea dreptului de utilizare a denumirii de origine protejate / indicației geografice protejate .....	209
<b>MK4L</b> Lista certificatelor de înregistrare a desenelor și modelelor industriale al căror termen de valabilitate a expirat (inclusiv termenul de grație) .....	210
<b>FC9L</b> Lista desenelor și modelelor industriale respinse în Republica Moldova conform Aranjamentului de la Haga .....	210
Lista eratelor .....	211
<b>VII. Comisia de contestații a AGEPI</b> .....	212
<b>VIII. Comisia de mediere</b> .....	
<b>IX. Decizii ale instanțelor judecătorești</b> .....	216
<b>X. Monitor</b> .....	218
<b>XI. Materiale de informare din domeniul proprietății intelectuale</b> ...	

## CONTENTS

General information .....	4
<b>I. Inventions</b> .....	6
<b>BB1A</b> Published patent applications .....	13
<b>BB2A</b> Published European patent applications for which validation in the Republic of Moldova has been requested .....	17
<b>FF4A</b> Granted patents for invention .....	32
<b>FF9Y</b> Granted short-term patents for invention .....	34
<b>FG9A</b> Publication of European patents validated in the Republic of Moldova .....	41
<b>FG4A</b> List of issued patents for invention .....	48
<b>FG9Y</b> List of issued short-term patents for invention .....	48
<b>II. Plant varieties</b> .....	49
<b>FF9E</b> Granted plant variety patents .....	51
<b>III. Trademarks</b> .....	53
Applications for registration .....	56
Trademarks registered on the basis of partially accepted applications .....	115
List of trademark registration certificates issued in October 2025 .....	137
List of renewed trademarks .....	141
<b>IV. Geographical indications, appellations of origin, traditional specialties guaranteed</b> .....	146
Applications for registration of appellations of origin .....	148
List of natural or legal persons who have acquired the right to use the protected appellation of origin/protected geographical indication .....	152
<b>V. Industrial design</b> .....	153
<b>BA1L</b> Applications for registration .....	157
<b>FF4L</b> List of registered industrial designs .....	184
<b>ND4L</b> List of renewed industrial designs .....	184
<b>FG4L</b> List of industrial designs registered in the Republic of Moldova according to the Hague Agreement grouped in the numerical order .....	185
<b>VI. Amendments made in the legal status of applications and titles of protection</b> .....	186
List of amendments .....	187
Amendments in the List of natural or legal persons who have acquired the right to use the protected designation of origin/protected geographical indication .....	189
List of assignment agreements .....	189
List of license agreements .....	191
Amendments to license agreements .....	192
Deletions from the National Register of License Contracts .....	192
<b>FC9A</b> List of rejected patent applications .....	193
<b>MM4A</b> List of invalid patents for invention by nonpayment of fee (with the right of revalidation) .....	193
<b>FC9Y</b> List of rejected short-term patent applications .....	193
<b>MM9Y</b> List of invalid short-term patents for invention by nonpayment of fee (with the right of revalidation) .....	194
<b>MM4E</b> List of invalid validated European patents by nonpayment of fee (with the right of revalidation) .....	195
<b>MM4E</b> List of invalid validated European patents by nonpayment of fee, for which the term of revalidation has expired .....	195
<b>MM9E</b> List of invalid plant variety patents by nonpayment of fee (with the right of revalidation) .....	196
<b>MM9E</b> List of invalid plant variety patents by nonpayment of fee, for which the term of revalidation has expired .....	196
List of withdrawn trademark applications .....	197
List of rejected trademark applications .....	197
List of trademark registration certificates the term of validity of which has expired (including the grace period) .....	198
List of trademarks the term of validity of which expires in April 2026 .....	203
Data regarding the revocation of the right to use the protected designation of origin / protected geographical indication .....	209
<b>MK4L</b> List of industrial design registration certificates the term of validity of which has expired (including the grace period) .....	210
<b>FC9L</b> List of industrial designs rejected in the Republic of Moldova according to the Hague Agreement .....	210
List of errata .....	211
<b>VII. Appeals Board of the AGEPI</b> .....	212
<b>VIII. Mediation Board</b> .....	
<b>IX. Court decisions</b> .....	216
<b>X. Monitor</b> .....	218
<b>XI. Intellectual property information materials</b> .....	

## Informație generală

Buletinul Oficial de Proprietate Intelectuală conține informații din domeniul PI.  
Secțiuni speciale sunt destinate invențiilor, soiurilor de plante, mărcilor,  
indicațiilor geografice, denumirilor de origine, desenelor și modelelor industriale.  
Persoanele interesate pot urmări regimul juridic al cererilor de solicitare a protecției, al obiectelor  
de proprietate industrială brevetate și înregistrate pe teritoriul Republicii Moldova.  
În Buletin se publică acte oficiale, regulamente, convenții internaționale, acorduri bilaterale,  
norme și standarde în domeniu etc.

## General information

The Official Bulletin of Intellectual Property contains information in the field of IP.  
Special sections are provided for inventions, plant varieties, trademarks,  
geographical indications, appellations of origin, and industrial designs.  
Concerned persons can familiarize themselves with the legal regime of the applications for  
protection, of the industrial property objects patented and registered in the Republic of Moldova.  
Official documents, regulations, international conventions,  
bilateral agreements, norms and standards in the field, etc., shall be published in the Bulletin.

Extras din codurile normalizate ale Organizației Mondiale a Proprietății Intelectuale  
(norma ST. 3 OMPI) referitoare la organizațiile internaționale și țările care eliberează  
sau înregistrează titluri de proprietate industrială (lista este actualizată de OMPI în 2024)

AD	Andorra	EA	Organizația Eurasiatică de Brevete (OEAB)	JP	Japonia	PH	Filipine
AE	Emiratele Arabe Unite	EC	Ecuador	KE	Kenya	PK	Pakistan
AF	Afganistan	EE	Estonia	KG	Kârgâzstan	PL	Polonia
AL	Albania	EG	Egipt	KH	Cambodgia	PT	Portugalia
AM	Armenia	EM	Oficiul Uniunii Europene pentru Proprietate Intelectuală (EUIPO)	KP	Republica Populară Democrată Coreeană	PY	Paraguay
AO	Angola	EP	Oficiul European de Brevete (OEB)	KR	Republica Coreea	QA	Qatar
AP	Organizația Regională Africană de Proprietate Intelectuală (ARIPO)	ES	Spania	KW	Kuweit	QZ	Oficiul Comunitar pentru Soiuri de Plante (Uniunea Europeană) (CPVO)
AR	Argentina	ET	Etiopia	KY	Insulele Cayman	RO	România
AT	Austria	EU	Uniunea Europeană	KZ	Kazahstan	RS	Serbia
AU	Australia	FI	Finlanda	LA	Republica Democrată Populară Laos	RU	Federația Rusă
AZ	Azerbaidjan	FK	Insulele Falkland (Malvine)	LB	Liban	RW	Rwanda
BA	Bosnia și Herțegovina	FR	Franța	LI	Liechtenstein	SA	Arabia Saudită
BD	Bangladesh	GB	Regatul Unit	LK	Sri Lanka	SE	Suedia
BE	Belgia	GE	Georgia	LR	Liberia	SG	Singapore
BF	Burkina Faso	GG	Guernsey	LS	Lesotho	SI	Slovenia
BG	Bulgaria	GH	Ghana	LT	Lituania	SK	Slovacia
BM	Insulele Bermude	GI	Gibraltar	LU	Luxemburg	SL	Sierra Leone
BN	Brunei Darussalam	GL	Groenlanda	LV	Letonia	SM	San Marino
BR	Brazilia	GM	Gambia	LY	Libia	SN	Senegal
BS	Bahamas	GN	Guineea	MA	Maroc	SO	Somalia
BT	Bhutan	GR	Grecia	MC	Monaco	SV	Salvador
BX	Oficiul din Benelux pentru Proprietate Intelectuală (BOIP)	GT	Guatemala	MD	Republica Moldova	SY	Republica Arabă Siriană
BY	Belarus	GW	Guineea-Bissau	ME	Muntenegro	TD	Ciad
CA	Canada	GY	Guyana	MG	Madagascar	TH	Thailanda
CF	Republica Centrafricană	HK	Hong Kong, China	MK	Macedonia de Nord	TJ	Tadjikistan
CG	Congo	HN	Honduras	MN	Mongolia	TM	Turkmenistan
CH	Elveția	HR	Croația	MR	Mauritania	TN	Tunisia
CI	Coasta de Fildeș	HT	Haiti	MS	Montserrat	TR	Turcia
CL	Chile	HU	Ungaria	MT	Malta	TT	Trinidad și Tobago
CM	Camerun	IB	Biroul Internațional al Organizației Mondiale de Proprietate Intelectuală (OMPI)	MU	Mauritius	TW	Taiwan Provincie Chineză
CN	China	ID	Indonezia	MV	Maldive	UA	Ucraina
CO	Columbia	IE	Irlanda	MX	Mexic	US	Statele Unite ale Americii
CR	Costa Rica	IL	Israel	MY	Malaezia	UY	Uruguay
CU	Cuba	IN	India	MZ	Mozambic	UZ	Uzbekistan
CV	Republica Capului Verde	IQ	Irak	NG	Nigeria	VC	Sfântul Vincent și Grenadinele
CY	Cipru	IR	Iran (Republica Islamică)	NI	Nicaragua	VE	Venezuela (Republica Bolivariană)
CZ	Cehia	IS	Islanda	NL	Regatul Țărilor de Jos	VG	Insulele Virgine Britanice
DE	Germania	IT	Italia	NO	Norvegia	VN	Vietnam
DK	Danemarca	JM	Jamaica	NP	Nepal	WO	Organizația Mondială de Proprietate Intelectuală (OMPI)
DO	Republica Dominicană	JO	Iordania	NZ	Noua Zeelandă	YE	Yemen
DZ	Algeria			OA	Organizația Africană de Proprietate Intelectuală (OAPI)	ZA	Africa de Sud
				OM	Oman		
				PA	Panama		
				PE	Peru		

# I

## Invenții / Inventions

**P**rotecția juridică a invențiilor în Republica Moldova se asigură în temeiul Legii nr. 50/2008 privind protecția invențiilor.

În conformitate cu Legea, brevetele de invenție sunt eliberate de AGEPI și certifică prioritatea, calitatea de autor și dreptul exclusiv al titularilor de brevete asupra invențiilor. O invenție este brevetabilă dacă este nouă, implică o activitate inventivă și este susceptibilă de aplicare industrială.

Cererea de brevet se depune la AGEPI de către orice persoană care dispune de dreptul de a solicita brevet, personal sau prin reprezentant, și trebuie să includă documentele prevăzute la art. 33 din Lege.

În prezenta Secțiune se publică datele referitoare la cererile de brevet de invenție, brevetele și brevetele de scurtă durată acordate, în special datele bibliografice, rezumatele și, după caz, materialele grafice ale acestora, datele bibliografice referitoare la cererile de brevet european pentru care se solicită validarea în Republica Moldova și la brevetele europene validate, precum și listele brevetelor și brevetelor de scurtă durată eliberate.

**L**egal protection of inventions in the Republic of Moldova shall be afforded on the basis of the Law No 50/2008 on the Protection of Inventions.

In accordance with this Law, patents for invention shall be granted by the AGEPI and shall certify the priority, the authorship and the exclusive right of patent owners in the inventions. An invention may be patented if it is new, if it involves an inventive step and if it is susceptible of industrial application.

The patent application shall be filed with the AGEPI, directly or through a representative, by any person entitled to apply for a patent, and shall contain the documents provided for in Art. 33 of the Law.

Data on patent applications, granted patents and short-term patents for invention, particularly bibliographic data, abstracts and, where appropriate, graphic materials thereof, bibliographic data on European patent applications for which validation in the Republic of Moldova is requested and on validated European patents, and lists of issued patents and short-term patents for invention shall be published in this Section.

**CODURILE INID ÎN BAZA NORMEI OMPI ST.9  
PENTRU IDENTIFICAREA DATELOR BIBLIOGRAFICE REFERITOARE  
LA DOCUMENTELE DE BREVET, PUBLICATE DE AGEPI**

**INID CODES FOR THE IDENTIFICATION BIBLIOGRAPHIC DATA  
IN PATENT DOCUMENTS PUBLISHED BY AGEPI,  
ACCORDING TO WIPO STANDARD ST.9**

- (11) Numărul titlului de protecție  
Number of the title of protection
- (12) Denumirea tipului de document  
Designation of the kind of document
- (13) Codul tipului de document conform normei ST.16 OMPI  
Kind-of-document code according to WIPO Standard ST.16
- (15) Informații privind corectarea sau modificarea documentului  
Document correction or modification information
- (21) Numărul de depozit  
Number assigned to the application
- (22) Data de depozit  
Date of filing the application
- (23) Data priorității de expoziție  
Date of exhibition priority
- (31) Numărul cererii prioritare  
Number assigned to priority application
- (32) Data de depozit a cererii prioritare  
Date of filing of priority application
- (33) Țara cererii prioritare, codul conform normei ST.3 OMPI  
Country of the priority application, code according to WIPO Standard ST.3
- (41) Data publicării cererii: numărul BOPI, anul  
Date of publication of the application: number of BOPI, year
- (45) Data publicării hotărârii de acordare a titlului de protecție: numărul BOPI, anul  
Date of publication of the decision of grant of the title of protection: number of BOPI, year
- (46) Data publicării traducerii revendicărilor cererii de brevet european  
Date of publication of the translation of the claims of an European patent application  
Data publicării traducerii revendicărilor modificate  
Date of publication of the translation of the amended claims
- (47) Data eliberării titlului de protecție: numărul BOPI, anul  
Date of issuance of the title of protection: number of BOPI, year
- (48) Data publicării documentului corectat sau modificat  
Date of publication of a corrected or modified document
- (49) Data publicării traducerii fasciculului de brevet european validat  
Date of publication of the translation of the validated European patent specification  
Data publicării traducerii fasciculului de brevet european validat menținut în forma modificată  
Date of publication of the translation of the validated European patent specification  
maintained in its amended form

- (51) Clasificarea Internațională de Brevete  
International Patent Classification
- (54) Titlul invenției sau denumirea soiului de plantă  
Title of the invention or name of the plant variety
- (56) Lista documentelor referitoare la stadiul anterior  
List of prior art documents
- (57) Rezumatul sau revendicările  
Abstract or claims
- (62) Numărul și data depozitului cererii anterioare din care prezentul document este divizionar  
Number and filing date of the earlier application from which the present patent document has been divided up
- (67) Numărul cererii transformate și data transformării  
Number of converted patent application and date of conversion
- (68) Numărul și data de publicare a brevetului de bază pentru certificatul suplimentar de protecție  
Number and publication date of the basic patent for the supplementary protection certificate
- (71) Numele solicitantului (solicitanților), codul țării conform normei ST.3 OMPI  
Name(s) of applicant(s), code of the country according to WIPO Standard ST.3
- (72) Numele inventatorului (inventatorilor) sau amelioratorului (amelioratorilor), codul țării conform normei ST.3 OMPI  
Name(s) of inventor(s) or breeder(s), code of the country according to WIPO Standard ST.3
- (73) Numele sau denumirea titularului (titularilor), codul țării conform normei ST.3 OMPI  
Name(s) of owner(s), code of the country according to WIPO Standard ST.3
- (74) Numele mandatarului autorizat  
Name of patent attorney
- (80) Data publicării de către OEB a mențiunii acordării brevetului european  
Date of publication of the mention of the grant of the European patent by the EPO  
Data publicării de către OEB a mențiunii privind menținerea brevetului european în forma modificată  
Date of publication of the mention of the grant of the European patent by the EPO in its amended form
- (82) Data publicării solicitării de validare a brevetului european  
Date of publication of the request for validation of the European patent
- (85) Data deschiderii fazei naționale în conformitate cu PCT  
Date of commencement of the national phase pursuant to PCT
- (86) Cerere internațională (PCT): numărul și data de depozit  
PCT international application: number and filing date
- (87) Publicarea cererii internaționale (PCT) sau cererii comunitare pentru soi de plantă (EC): numărul și data  
Publication of the PCT international application or the community plant variety application (EC): number and date
- (92) Numărul și data primei autorizații de lansare pe piață în Republica Moldova a produsului medicamentos sau fitofarmaceutic  
Number and date of the first national authorization to place the medicinal or phytopharmaceutical product on the market in the Republic of Moldova
- (94) Data expirării termenului de valabilitate a certificatului suplimentar de protecție  
Date of expiry of the term of validity of the supplementary protection certificate
- (95) Denumirea produsului protejat printr-un brevet de bază pentru care a fost cerut sau eliberat certificatul suplimentar de protecție  
Name of the product protected by a basic patent and in respect of which the supplementary protection certificate has been applied for or issued

- (96) Numărul cererii și data de depozit a cererii de brevet european  
Number and filing date of the European patent application
- (97) Numărul și data publicării de către OEB a cererii de brevet european  
Number and date of publication of the European patent application by the EPO

**CODURILE PENTRU IDENTIFICAREA DIFERITELOR TIPURI  
DE DOCUMENTE DE BREVET ÎN BAZA NORMEI OMPI ST.16,  
PUBLICATE DE AGEPI**

**CODES FOR THE IDENTIFICATION OF DIFFERENT KINDS  
OF PATENT DOCUMENTS ACCORDING TO WIPO  
STANDARD ST.16, PUBLISHED BY AGEPI**

**1.1 CODURILE PENTRU DOCUMENTELE DE BREVET DE INVENȚIE  
CODES FOR PATENT DOCUMENTS**

- A0** – cerere de brevet de invenție publicată înainte de termenul legal de 18 luni de la data de depozit sau data priorității recunoscute  
– patent application published before the established term of 18 months after the filing date or recognized priority date
- A1** – cerere de brevet de invenție publicată în termenul legal, împreună cu raportul de documentare  
– patent application published within the established term with a search report
- A2** – cerere de brevet de invenție publicată în termenul legal, fără raportul de documentare  
– patent application published within the established term without a search report
- A3** – raport de documentare al cererii de brevet de invenție (publicat ulterior publicării cererii)  
– search report of a patent application (published after publication of the application)
- A8** – cerere de brevet de invenție publicată cu corecturi sau modificări în pagina de capăt (bibliografică) a documentului  
– patent application published with corrected or modified first page of the document
- A9** – cerere de brevet de invenție cu corecturi sau modificări ale oricărei părți a documentului  
– patent application with corrections or amendments to any part of the document
- B1** – brevet de invenție acordat  
– granted patent for invention
- B2** – brevet de invenție acordat, amendat în urma procedurilor de opoziție  
– granted patent for invention, amended after opposition procedures
- B8** – brevet de invenție acordat, cu corecturi sau modificări în pagina de capăt (bibliografică) a documentului  
– granted patent for invention with corrected or modified first page of the document
- B9** – brevet de invenție acordat, cu corecturi sau modificări ale oricărei părți a documentului  
– granted patent for invention with corrections or amendments to any part of the document
- C1** – brevet de invenție eliberat  
– issued patent for invention
- C3** – brevet de invenție eliberat, amendat în urma procedurilor de limitare sau anulare  
– issued patent for invention, amended after limitation or cancellation procedures
- C8** – brevet de invenție eliberat, cu corecturi sau modificări în pagina de capăt (bibliografică) a documentului  
– issued patent for invention with corrections or amendments to the front (bibliographic) page of the document
- C9** – brevet de invenție eliberat, cu corecturi sau modificări ale oricărei părți a documentului  
– issued patent for invention with corrections or amendments to any part of the document

- T1** – traducerea revendicărilor cererii de brevet european  
– translation of the claims of a European patent application
- T2** – traducerea fasciculului de brevet european validat  
– translation of the validated European patent specification
- T3** – traducerea fasciculului de brevet european validat menținut în forma modificată  
– translation of the validated European patent specification maintained in its amended form
- T4** – traducerea fasciculului de brevet european validat menținut în forma limitată  
– translation of the validated European patent specification maintained in limited form
- T8** – traducerea corectată a fasciculului de brevet european validat cu corecturi în pagina de capăt (bibliografică) a documentului  
– corrected translation of the validated European patent specification with corrections to the front (bibliographic) page of the document
- T9** – traducerea corectată a fasciculului de brevet european validat cu corecturi ale oricărei părți a documentului  
– corrected translation of the validated European patent specification with corrections to any part of the document

## **1.2 CODURILE PENTRU DOCUMENTELE DE BREVET DE INVENȚIE DE SCURTĂ DURATĂ CODES FOR SHORT-TERM PATENT DOCUMENTS**

- U0** – cerere de brevet de invenție de scurtă durată publicată înainte de termenul legal de 18 luni de la data de depozit sau data priorității recunoscute  
– short-term patent application published before the established term of 18 months after the filing date or recognized priority date
- U1** – cerere de brevet de invenție de scurtă durată publicată la termen, împreună cu raportul de documentare  
– short-term patent application published within the established term together with a search report
- U2** – cerere de brevet de invenție de scurtă durată publicată la termen, fără raportul de documentare  
– short-term patent application published within the established term without a search report
- U3** – raport de documentare al unei cereri de brevet de invenție de scurtă durată (publicat ulterior publicării cererii)  
– search report of a short-term patent application (published after publication of the application)
- Y** – brevet de invenție de scurtă durată acordat  
– granted short-term patent for invention
- Y3** – brevet de invenție de scurtă durată acordat, amendat în urma procedurii de opoziție  
– granted short-term patent for invention, amended after opposition procedure
- Y8** – brevet de invenție de scurtă durată acordat, cu corecturi sau modificări în pagina de capăt (bibliografică) a documentului  
– granted short-term patent for invention with corrections or amendments to the front (bibliographic) page of the document
- Y9** – brevet de invenție de scurtă durată acordat, cu corecturi sau modificări ale oricărei părți a documentului  
– granted short-term patent for invention with corrections or amendments to any part of the document
- Z** – brevet de invenție de scurtă durată eliberat  
– issued short-term patent for invention
- Z4** – brevet de invenție de scurtă durată eliberat, amendat în urma procedurilor de limitare sau de anulare  
– issued short-term patent for invention, amended after limitation or cancellation procedures
- Z5** – brevet de invenție de scurtă durată prelungit  
– extended short-term patent for invention
- Z6** – brevet de invenție de scurtă durată prelungit, amendat în urma procedurii de prelungire  
– extended short-term patent for invention, amended after extension procedure
- Z8** – brevet de invenție de scurtă durată eliberat sau prelungit, cu corecturi sau modificări în pagina de capăt (bibliografică) a documentului

- issued or extended short-term patent for invention with corrections or amendments to the front (bibliographic) page of the document
- Z9** – brevet de invenție de scurtă durată eliberat sau prelungit, cu corecturi sau modificări ale oricărei părți
- issued or extended short-term patent for invention with corrections or amendments to any part of the document

**CODURILE OMPI PENTRU CODIFICAREA TITLURILOR INFORMAȚIILOR  
REFERITOARE LA INVENȚII, PUBLICATE ÎN BULETINUL OFICIAL  
DE PROPRIETATE INTELECTUALĂ CONFORM NORMEI ST.17**

**WIPO CODES ON CODING OF HEADINGS OF ANNOUNCEMENTS CONCERNING  
INVENTIONS MADE IN THE OFFICIAL BULLETIN OF INTELLECTUAL PROPERTY  
IN ACCORDANCE WITH THE STANDARD ST.17**

- BB1A** Cereri de brevet de invenție publicate  
Published patent applications
- BB1Y** Cereri de brevet de invenție de scurtă durată publicate  
Published short-term patent applications
- BB2A** Cereri de brevet european pentru care s-a solicitat validarea în Republica Moldova publicate  
Published European patent applications for which validation in the Republic of Moldova has been requested
- FF4A** Brevete de invenție acordate  
Granted patents for invention
- FF9Y** Brevete de invenție de scurtă durată acordate  
Granted short-term patents for invention
- FG9A** Publicarea brevetelor europene validate în Republica Moldova  
Publication of European patents validated in the Republic of Moldova
- FA9A** Lista cererilor de brevet de invenție retrase  
List of withdrawn patent applications
- FC9A** Lista cererilor de brevet de invenție respinse  
List of rejected patent applications
- FG4A** Lista brevetelor de invenție eliberate  
List of issued patents for invention
- FG9Y** Lista brevetelor de invenție de scurtă durată eliberate  
List of issued short-term patents for invention
- FA9Y** Lista cererilor de brevet de invenție de scurtă durată retrase  
List of withdrawn short-term patent applications
- FC9Y** Lista cererilor de brevet de invenție de scurtă durată respinse  
List of rejected short-term patent applications
- FC9E** Lista cererilor de publicare a traducerii fasciculului de brevet european respinse  
List of rejected applications for the publication of the translation of the European patent specification
- MM4A** Decăderi din drepturile ce decurg din brevet de invenție  
Forfeiture of rights deriving from the patent for invention
- MK4A** Lista brevetelor de invenție a căror durată de valabilitate a expirat  
List of expired patents for invention
- HC4A** Brevete de invenție acordate, cu corecturi sau modificări în pagina de capăt (bibliografică) a documentului  
Granted patents for invention with corrected or modified first page of the document

- MM9Y** Decăderi din drepturile ce decurg din brevet de invenție de scurtă durată  
Forfeiture of rights deriving from the short-term patent for invention
- ND4Y** Lista brevetelor de invenție de scurtă durată al căror termen de valabilitate a fost prelungit  
List of short-term patents for invention whose term of validity has been extended
- MK4Y** Lista brevetelor de invenție de scurtă durată a căror valabilitate a expirat  
List of short-term patents for invention whose term of validity has been expired
- ML9Y** Lista cererilor de prelungire a termenului de valabilitate a brevetului de invenție de scurtă durată respinse  
List of refused applications for extension of the term of validity of a short-term patent
- TC9Y** Lista brevetelor de invenție de scurtă durată eliberate, cu corecturi sau modificări în pagina de capăt (bibliografică) a documentului  
List of issued short-term patents for invention with corrected or modified first page of the document
- TH4A** Publicarea traducerii corectate a fasciculului de brevet european validat în Republica Moldova  
Publication of the corrected translation of the European patent specification validated in the Republic of Moldova
- LD4E** Publicarea traducerii fasciculului de brevet european validat în Republica Moldova menținut în forma limitată  
Publication of the translation of the European patent specification validated in the Republic of Moldova, maintained in limited form

**SECȚIUNILE CLASIFICĂRII INTERNAȚIONALE DE BREVETE (CIB)**  
**INTERNATIONAL PATENT CLASSIFICATION SECTIONS (IPC)**  
**РАЗДЕЛЫ МЕЖДУНАРОДНОЙ ПАТЕНТНОЙ КЛАССИФИКАЦИИ (МПК)**

<b>A</b>	<b>NECESITĂȚI CURENTE ALE VIEȚII</b> HUMAN NECESSITIES	<b>E</b>	<b>CONSTRUCȚII FIXE</b> FIXED CONSTRUCTIONS
<b>B</b>	<b>TEHNICI INDUSTRIALE DIVERSE</b> TRANSPORT PERFORMING OPERATIONS. TRANSPORTING	<b>F</b>	<b>MECANICĂ. ILUMINAT. ÎNCĂLZIRE. ARMAMENT.</b> EXPLOZIVE MECHANICAL ENGINEERING. LIGHTING. HEATING. WEAPONS. BLASTING
<b>C</b>	<b>CHIMIE ȘI METALURGIE</b> CHEMISTRY. METALLURGY	<b>G</b>	<b>FIZICĂ</b> PHYSICS
<b>D</b>	<b>TEXTILE ȘI HÂRTIE</b> TEXTILES. PAPER	<b>H</b>	<b>ELECTRICITATE</b> ELECTRICITY

## BB1A Cereri de brevet de invenție publicate / Published patent applications

**P**ublicarea în BOPI a cererilor de brevet asigură solicitantului o protecție provizorie în condițiile prevăzute de art. 19 din Legea nr. 50/2008 privind protecția invențiilor. La data publicării în BOPI a datelor bibliografice privind cererea de brevet de invenție, AGEPI pune la dispoziția publicului, în format electronic, pe pagina <http://www.db.agepi.md/inventions/Search.aspx>, descrierea, revendicările, rezumatul și, după caz, desenele, așa cum au fost depuse aceste documente.

Conform art. 89 (1) din Lege, după publicarea cererii de brevet orice persoană poate să prezinte la AGEPI observații referitor la brevetabilitatea invenției care constituie obiectul cererii de brevet.

**P**ublication of patent applications in BOPI provides for the applicant a provisional protection in accordance with Art. 19 of the Law No 50/2008 on the Protection of Inventions. AGEPI shall, on the date of publication in BOPI of the bibliographic data on the patent application, make available to the public, in electronic format, on the page <http://www.db.agepi.md/inventions/Search.aspx>, the description, the claims, the abstract and, where appropriate, the drawings, as these documents were filed.

According to Art. 89(1) of the Law, in any proceedings before the AGEPI, following the publication of the patent application, any third party may present observations concerning the patentability of the invention to which the application relates.

- (21) **a 2024 0015 (13) A2**  
 (51) **Int. Cl.: A01C 1/06 (2006.01)**  
**A01N 63/20 (2020.01)**  
**A01P 21/00 (2006.01)**
- (22) 2024.05.17  
 (71) INSTITUȚIA PUBLICĂ UNIVERSITATEA DE STAT DIN MOLDOVA, MD  
 (72) DOBROJAN Sergiu, MD; MELNIC Victor, MD; ȚIȚEI Victor, MD; DOBROJAN Galina, MD; TROFIM Alina, MD; MELNIC Angela, MD; MELNIC Cristin, MD; MERCIUCARI Tamara, MD
- (54) **Procedeu de tratare a semințelor de *Galega orientalis* Lam. menținute în colecții**
- (57) Invenția se referă la biotehnologie și agricultură, în particular la un procedeu de tratare a semințelor de *Galega orientalis* Lam. menținute în colecții și poate fi utilizată pentru activarea germoplasmei semințelor dorminde de *Galega orientalis* Lam. menținute în băncile de gene.
- Procedeu de tratare a semințelor de *Galega orientalis* Lam. menținute în colecții include înmuierea semințelor într-o soluție apoasă activată cu concentrația de 1-2%, obținută din lichidul cultural provenit de la cultivarea cianobacteriei *Spirulina platensis*, în decurs de 2 ore, totodată semințele de *Galega orientalis* Lam. și soluția activată se iau într-un raport de (100-500):50, respectiv.
- Rezultatul tehnic al invenției constă în obținerea unei germinări uniforme la a 3-a zi de la tratare și sporirea energiei de creștere a semințelor de *Galega orientalis* Lam. menținute în colecție timp de 2-4 ani cu 16,67%-25%.
- Revendicări: 1

- (21) **a 2024 0018 (13) A2**  
 (51) **Int. Cl.: B82B 3/00 (2006.01)**  
**B82Y 40/00 (2011.01)**  
**C01G 9/02 (2006.01)**  
**C01G 21/00 (2006.01)**
- (22) 2024.05.28  
 (71) INSTITUȚIA PUBLICĂ UNIVERSITATEA TEHNICĂ A MOLDOVEI, MD  
 (72) SEREACOV Alexandr, MD; MAGARIU Nicolae, MD; TROFIM Viorel, MD; LUPAN Oleg, MD
- (54) **Procedeu de confecționare a senzorului de hidrogen pe baza nanostructurilor Pd-ZnO**
- (57) Invenția se referă la tehnologia de confecționare a senzorilor de gaze pe baza oxizilor semiconductori nanostructurați, în particular la un procedeu de confecționare a senzorilor de hidrogen pe baza nanostructurilor de Pd-ZnO.

Procedeu de confecționare a senzorului de hidrogen pe baza nanostructurilor Pd-ZnO include un suport din sticlă, pe suprafața căruia, prin metoda sintezei chimice din soluții, se depune pelicula nanostructurată de ZnO cu grosimea de 1,2 μm, care se funcționează cu nanopuncte de Pd prin scufundarea structurii în soluție apoasă de PdCl<sub>2</sub> cu concentrația de 0,5 %, se depun contactele în formă de meandru și se tratează termic la temperatura de 650°C, timp de 2h.

Revendicări: 1  
 Figuri: 4

- (21) **a 2024 0017 (13) A2**  
 (51) **Int. Cl.: C02F 1/28 (2006.01)**  
**C02F 101/16 (2006.01)**  
**B01J 20/20 (2006.01)**  
**B01J 20/32 (2006.01)**  
**B01J 23/72 (2006.01)**
- (22) 2024.05.24  
 (71) INSTITUȚIA PUBLICĂ UNIVERSITATEA DE STAT DIN MOLDOVA, MD  
 (72) GUȚANU Vasile, MD; BOTNARU Maria, MD; PETUHOV Oleg, MD
- (54) **Procedeu de eliminare a nitriților din soluție**
- (57) Invenția se referă la chimie, și anume la un procedeu de eliminare a ionilor de nitriți din soluție, și poate fi utilizată în tehnologiile de protecție a mediului, la purificarea diferitelor categorii de ape, în industria alimentară, chimică și farmaceutică.
- Procedeu, conform invenției, prevede tratarea soluției ce conține ioni de nitriți și alți ioni coexistenți timp de 5 min. cu un compozit AC-Cu în bază de carbon-Cu. Compozitul este obținut la impregnarea cu soluție de Cu(NO<sub>3</sub>)<sub>2</sub> prin amestecarea a 150,0 g coajă de nucă (fracția 0,8-2,00 mm) cu 400 mL de soluție corespunzătoare care conține 0,172 moli ioni de metal, amestecul fiind supus activării hidrotermale la 260°C timp de 3 ore.
- Rezultatul tehnic al invenției constă în aceea că procedeu propus reduce semnificativ durata procesului în raport cu soluția cea mai apropiată, mărește gradul de eliminare a ionilor de nitriți până la circa 90% și permite eliminarea ionilor de nitriți din soluții cu o compoziție complexă.

Revendicări: 1  
 Figuri: 3

## BB1Y Cereri de brevet de invenție de scurtă durată publicate / Published short-term patent applications

**P**ublicarea în BOPI a cererilor de brevet asigură solicitantului o protecție provizorie în condițiile prevăzute de art. 19 din Legea nr. 50/2008 privind protecția invențiilor. La data publicării în BOPI a datelor bibliografice privind cererea de brevet de invenție, AGEPI pune la dispoziția publicului, în format electronic, pe pagina <http://www.db.agepi.md/inventions/Search.aspx>, descrierea, revendicările, rezumatul și, după caz, desenele, așa cum au fost depuse aceste documente.

Conform art. 89(1) din Lege, după publicarea cererii de brevet orice persoană poate să prezinte la AGEPI observații referitor la brevetabilitatea invenției care constituie obiectul cererii de brevet.

**P**ublication of patent applications in BOPI provides for the applicant a provisional protection in accordance with Art. 19 of the Law No 50/2008 on the Protection of Inventions. AGEPI shall, on the date of publication in BOPI of the bibliographic data on the patent application, make available to the public, in electronic format, on the page <http://www.db.agepi.md/inventions/Search.aspx>, the description, the claims, the abstract and, where appropriate, the drawings, as these documents were filed.

According to Art. 89(1) of the Law, in any proceedings before the AGEPI, following the publication of the patent application, any third party may present observations concerning the patentability of the invention to which the application relates.

- (21) s 2025 0081 (13) U1
- (51) Int. Cl.: C07D 249/08 (2006.01)  
A01N 43/653 (2006.01)  
A01P 3/00 (2006.01)
- (22) 2024.05.22
- (67) a 2024 0016, 2025.10.01
- (71) INSTITUȚIA PUBLICĂ UNIVERSITATEA DE STAT DIN MOLDOVA, MD
- (72) MACAEV Fliur, MD; LUPAȘCU Galina, MD; STÂNGACI Eugenia, MD; ZVEAGHINȚEVA Marina, MD; SUCMAN Natalia, MD; LUPAȘCU Lucian, MD; GAVZER Svetlana, MD; CRISTEA Nicolae, MD
- (54) **(Z)-1-(2,4-diclorfenil)-3-(2-hidroxifenil)-2-(1H-1,2,4-triazol-1-il)prop-2-en-1-onă și utilizarea ei în calitate de compus cu proprietăți antifungice către *Fusarium lateritium***
- (57) Invenția se referă la chimie și agricultură, în special la un derivat cuaternar al 1,2,4-triazolului care manifestă proprietăți antifungice către *Fusarium lateritium*.  
Conform invenției, se revendică un compus nou din clasa 1,2,4 triazolilor - (Z)-1-(2,4-diclorfenil)-3-(2-hidroxifenil)-2-(1H-1,2,4-triazol-1-il)prop-2-en-1-onă, care poate fi utilizat în calitate de compus activ contra fungului fitopatogen din specia *F. lateritium* – unul dintre agenții cauzali ai putregaiului de rădăcină.  
Rezultatul tehnic constă în sporirea activității fungitoxice a compusului din invenție în raport cu soluția cea mai apropiată cu 6,5 ...21,6% pentru tulpina 17 a fungului *Fusarium lateritium* în ultima zi de cultivare a fungilor, în diapazonul de concentrații de 0,02-0,01%.

Revendicări: 2

---

**BB2A Cereri de brevet european  
pentru care s-a solicitat validarea  
în Republica Moldova publicate /  
Published European patent applications  
for which validation in the Republic  
of Moldova has been requested**

**A** GEPI publică fiecare solicitare de validare după informarea de către OEB privind achitarea taxei stabilite pentru validare, dar nu înainte de expirarea unui termen de 18 luni de la data depunerii sau, dacă o prioritate a fost revendicată, de la data celei mai vechi priorități. O cerere de brevet european, pentru care s-a plătit taxa de validare, și un brevet european validat vor avea aceleași efecte ca și o cerere de brevet sau un brevet în conformitate cu Legea nr. 50/2008 privind protecția invențiilor.

**A** GEPI shall publish any request for validation after it has been informed by the EPO that the prescribed validation fee has been paid, but not before the expiry of a time limit of 18 months from the filing date or, if priority has been claimed, the earliest priority date. A European patent application for which the validation fee has been paid and a validated European patent shall have the same effects as a patent application and a patent in accordance with the Law No 50/2008 on the Protection of Inventions.

- (21) e 2025 0784 (13) A1  
 (51) Int.Cl.: **A61K 38/47** (2006.01.01)  
**A61K 31/445** (2006.01.01)  
**A61P 21/00** (2006.01.01)  
 (96) 23841377.7, 2023.12.01  
 (87) WO 2024/119070, 2024.06.06  
 (31) 202263429966P  
 (32) 2022.12.02  
 (33) US  
 (71) AMICUS THERAPEUTICS, INC., US  
 (72) BARTH Jay, US; DAS Sheela Sitaraman, US;  
 CASTELLI Jeff, US  
 (54) **Metode de tratament al bolii Pompe cu  
 debut tardiv la pacienții pediatrici**

- 
- (21) e 2025 0785 (13) A1  
 (51) Int.Cl.: **A61K 31/437** (2006.01.01)  
**A61K 31/706** (2006.01.01)  
**A61K 31/497** (2006.01.01)  
**A61K 31/553** (2006.01.01)  
**A61K 45/06** (2006.01.01)  
**A61P 35/00** (2006.01.01)  
 (96) 23841501.2, 2023.11.29  
 (87) WO 2024/114664, 2024.06.06  
 (31) PCT/CN2022/1354  
 (32) 2022.11.30  
 (33) WO  
 (71) JANSSEN PHARMACEUTICA NV, BE  
 (72) DASKALAKIS Nikki, US; GUTTKE Christina  
 Diane, US; KWON Min Chul, BE; FERRANTE  
 Lucille Angela, US; PACKMAN Kathryn  
 Elizabeth, US; PIETSCH Eva Christine, US;  
 PHILIPPAR Ulrike, BE; ALI-AHMED Sumia,  
 BE; CAI Wei, CN; THURING Johannes  
 Wilhelmus J., BE; HULPIA Fabian, BE; DAI  
 Xuedong, CN; LI Ming, CN; DENG Xiangjun,  
 CN; LIANG Chao, CN; NG Alicia Tee Fuay,  
 CN; SUN Zhen, CN; ZHANG Zhigao, CN;  
 DEMIN Samuël Dominique, BE;  
 DYUBANKOVA Natalia Nikolaevna, BE;  
 JOUFFROY Matthieu Dominique, BE; LEPRI  
 Susan, BE; DARVILLE Nicolas Freddy J, BE;  
 PANDE Vineet, BE; SCHEPENS Wim Bert  
 Griet, BE; EDWARDS James Patrick, US;  
 QUEROLLE Olivier Alexis Georges, FR  
 (54) **Combinatii care conțin un inhibitor al  
 meninei-MLL și cel puțin un alt agent  
 terapeutic**

- (21) e 2025 0786 (13) A1  
 (51) Int.Cl.: **A61K 31/437** (2006.01.01)  
**A61K 31/706** (2006.01.01)  
**A61K 31/497** (2006.01.01)  
**A61K 31/553** (2006.01.01)  
**A61K 45/06** (2006.01.01)  
**A61P 35/00** (2006.01.01)  
**C07D 213/00** (2006.01.01)  
 (96) 23841502.0, 2023.11.29  
 (87) WO 2024/114666, 2024.06.06  
 (31) PCT/CN2022/1354  
 (32) 2022.11.30  
 (33) WO  
 (71) JANSSEN PHARMACEUTICA NV, BE  
 (72) DASKALAKIS Nikki, US; GUTTKE Christina  
 Diane, US; KWON Min Chul, BE; FERRANTE  
 Lucille Angela, US; PACKMAN Kathryn  
 Elizabeth, US; PIETSCH Eva Christine, US;  
 PHILIPPAR Ulrike, BE; ALI-AHMED Sumia,  
 BE; CAI Wei, CN; THURING Johannes  
 Wilhelmus J., BE; HULPIA Fabian, BE; DAI  
 Xuedong, CN; LI Ming, CN; DENG Xiangjun,  
 CN; LIANG Chao, CN; NG Alicia Tee Fuay,  
 CN; SUN Zhen, CN; ZHANG Zhigao, CN;  
 DEMIN Samuël Dominique, BE;  
 DYUBANKOVA Natalia Nikolaevna, BE;  
 JOUFFROY Matthieu Dominique, BE; LEPRI  
 Susan, BE; DARVILLE Nicolas Freddy J, BE;  
 PANDE Vineet, BE; SCHEPENS Wim Bert  
 Griet, BE; EDWARDS James Patrick, US;  
 QUEROLLE Olivier Alexis Georges, FR  
 (54) **Combinatii care conțin un inhibitor al  
 meninei-MLL și un inhibitor al BCL-2**

- 
- (21) e 2025 0787 (13) A1  
 (51) Int.Cl.: **A61K 31/27** (2006.01.01)  
**A61K 31/21** (2006.01.01)  
**A61K 9/48** (2006.01.01)  
**A61P 25/00** (2006.01.01)  
**A61K 9/20** (2006.01.01)  
 (96) 23898884.4, 2023.11.30  
 (87) WO 2024/118904, 2024.06.06  
 (31) 202263385539P  
 (32) 2022.11.30  
 (33) US  
 (71) AXSOME THERAPEUTICS, US  
 (72) WANG Grace, US; CHEN Dan, US; CARTER  
 Lawrence P., US  
 (54) **Procedee și compoziții pentru îmbunătățirea  
 performanței de conducere**

- (21) **e 2025 0788 (13) A1**
- (51) **Int.Cl.:** **A61K 9/51** (2006.01.01)  
**A61K 31/711** (2006.01.01)  
**A61K 48/00** (2006.01.01)  
**A61P 7/00** (2006.01.01)  
**A61P 25/28** (2006.01.01)  
**C07H 21/04** (2006.01.01)  
**C12N 15/11** (2006.01.01)
- (96) 23898962.8, 2023.12.01
- (87) WO 2024/119017, 2024.06.06
- (31) 202263429461P; 202363449872P;  
202363529637P; 202363544571P
- (32) 2022.12.01; 2023.03.03; 2023.07.28;  
2023.10.17
- (33) US; US; US; US
- (71) GENERATION BIO CO., US
- (72) MONDS Russell, US; MILLER Kelly Ann, US;  
PARSONNET Nicholas Victor, US; HAMM  
Luke S., US
- (54) **Compoziții sintetice de acizi nucleici  
monocatenari și procedee asociate**

- (21) **e 2025 0789 (13) A1**
- (51) **Int.Cl.:** **A61K 39/395** (2006.01.01)  
**A61K 9/127** (2025.01.01)  
**A61P 35/00** (2006.01.01)  
**C12N 15/10** (2006.01.01)  
**C12N 9/22** (2006.01.01)  
**C12Q 1/6844** (2018.01.01)  
**A61K 31/711** (2006.01.01)  
**A61K 48/00** (2006.01.01)  
**C07K 16/00** (2006.01.01)
- (96) 23899019.6, 2023.12.01
- (87) WO 2024/119116, 2024.06.06
- (31) 202263429461P; 202363449872P;  
202363529637P; 202363544571P
- (32) 2022.12.01; 2023.03.03; 2023.07.28;  
2023.10.17
- (33) US; US; US; US
- (71) GENERATION BIO CO., US
- (72) MONDS Russell, US; MILLER Kelly Ann, US;  
DAWSON Anthony Rohit, US; BLACKSTOCK  
Daniel Jason, US
- (54) **Molecule de ADN monocatenar sintetice și  
procedee de obținere și utilizare a acestora**

- (21) **e 2025 0790 (13) A1**
- (51) **Int.Cl.:** **G06F 1/18** (2006.01.01)  
**G06F 1/16** (2006.01.01)  
**B64U 20/80** (2023.01.01)
- (96) 24185110.4, 2024.06.27
- (97) 4485132, 2025.01.01
- (31) 902023
- (32) 2023.06.27
- (33) SK
- (71) AIRVOLUTE S.R.O., SK
- (72) VRSANSKY Tomas, SK; RODINA Jozef, SK
- (54) **Sistem de control modular pentru vehicule  
autonome**

- (21) **e 2025 0791 (13) A1**
- (51) **Int.Cl.:** **C01B 3/24** (2006.01.01)  
**C01B 3/30** (2006.01.01)  
**C10J 3/64** (2006.01.01)  
**C10J 3/84** (2006.01.01)  
**B01J 19/08** (2006.01.01)
- (96) 23806393.7, 2023.11.15
- (87) WO 2024/121655, 2024.06.13
- (31) 202200025098
- (32) 2022.12.06
- (33) IT
- (71) BELL PRODUCTION S.P.A., IT
- (72) MASTELLONE Maria Laura, IT
- (54) **Procedeu și instalație pentru conversia  
gudronului în gaz de sinteză**

- (21) **e 2025 0792 (13) A1**
- (51) **Int.Cl.:** **A61K 31/132** (2006.01.01)  
**A61P 17/14** (2006.01.01)  
**A61K 9/20** (2006.01.01)  
**A61K 9/48** (2006.01.01)
- (96) 23834275.2, 2023.12.05
- (87) WO 2024/121732, 2024.06.13
- (31) 202200025077
- (32) 2022.12.06
- (33) IT
- (71) GIULIANI S.P.A., IT
- (72) GIULIANI Giammaria, CH; RINALDI Fabio, IT;  
PINTO Daniela, IT; MASCOLO Antonio, IT;  
MARZANI Barbara, IT
- (54) **Compoziție pentru eliberarea modificată a  
poliaminelor biologice, în special a  
spermidinei**

- (21) **e 2025 0793 (13) A1**  
 (51) **Int.Cl.:** *C07D 213/61* (2006.01.01)  
*C07D 213/78* (2006.01.01)  
*C07D 307/12* (2006.01.01)  
*C07D 307/20* (2006.01.01)  
*C07D 307/32* (2006.01.01)  
*C07D 405/02* (2006.01.01)  
*C07D 405/14* (2006.01.01)  
*A61P 29/00* (2006.01.01)  
*A61K 31/443* (2006.01.01)  
 (96) 23840846.2, 2023.12.05  
 (87) WO 2024/123815, 2024.06.13  
 (31) 202263430568P  
 (32) 2022.12.06  
 (33) US  
 (71) VERTEX PHARMACEUTICALS  
 INCORPORATED, US  
 (72) HARRISON Cristian, US; BENITO GALLO  
 Paloma, US; CHANGI Shujaiddin M., US;  
 DAVIS Christopher John, US; EVERITT Simon  
 Robert, US; EMER Enrico, US; GAGNON  
 Kevin J., US; LEWANDOWSKI Berenice L.,  
 US; MCTIERNAN Andrew, US; MEDEK Ales,  
 US; O'DONNELL Michael Edward, US; O'NEIL  
 Simon Adam, US; PANESAR Maninder, US;  
 SIDERA PORTELA Mireia, US; SHANAHAN  
 Stephen Edward, US; SOUSA Bruno Artur, US;  
 STEPHENS David E., US; WIJETHUNGA  
 Tharanga K., US  
 (54) **Procedeu de sinteză a modulatorilor  
 tetrahidrofuranici substituiți ai canalelor de  
 sodiu**
- 
- (21) **e 2025 0794 (13) A1**  
 (51) **Int.Cl.:** *C12N 15/113* (2010.01.01)  
 (96) 23844216.4, 2023.12.04  
 (87) WO 2024/123646, 2024.06.13  
 (31) 202263386153P  
 (32) 2022.12.05  
 (33) US  
 (71) ELI LILLY AND COMPANY, US  
 (72) WANG Jibo, US; MILES Rebecca Ruth, US;  
 CHAUVIGNE-HINES Lacie Marie, US; CAHYA  
 Suntara, US; GONZALEZ VALCARCEL Isabel  
 C, US  
 (54) **Oligonucleotide modificate**
- 
- (21) **e 2025 0795 (13) A1**  
 (51) **Int.Cl.:** *C07K 16/28* (2006.01.01)  
*A61P 35/00* (2006.01.01)  
*A61K 47/68* (2017.01.01)  
*A61K 39/395* (2006.01.01)  
 (96) 23844286.7, 2023.12.11  
 (87) WO 2024/129585, 2024.06.20  
 (31) 202263386914P; 202363585596P  
 (32) 2022.12.11; 2023.09.26  
 (33) US; US  
 (71) MYTHIC THERAPEUTICS, INC., US  
 (72) FISKE Brian, US; GERA Nimish, US; COMB  
 William, US; DESHPANDE Amit, US  
 (54) **Conjugate anticorp anti-cMET-medicament  
 și utilizările terapeutice ale acestora**
- 
- (21) **e 2025 0796 (13) A1**  
 (51) **Int.Cl.:** *C12N 15/13* (2006.01.01)  
*C12P 21/08* (2006.01.01)  
*C07K 16/28* (2006.01.01)  
*C07K 16/00* (2006.01.01)  
*A61K 39/395* (2006.01.01)  
 (96) 24190303.8, 2019.11.13  
 (97) 4461310, 2024.11.13  
 (31) 201862760782P  
 (32) 2018.11.13  
 (33) US  
 (71) JANSSEN BIOTECH, INC., US  
 (72) LARMORE Nicole, US; RAMANATHAN  
 Balasubramanian, US; YEAGER Richard, US  
 (54) **Controlul urmelor de metale în timpul  
 producerii de anticorpi anti-CD38**
- 
- (21) **e 2025 0797 (13) A1**  
 (51) **Int.Cl.:** *B31B 50/46* (2017.01.01)  
*B31B 50/04* (2017.01.01)  
*B31B 50/00* (2017.01.01)  
*B31B 50/06* (2017.01.01)  
*B31B 50/07* (2017.01.01)  
*B31B 50/44* (2017.01.01)  
*B31B 100/00* (2017.01.01)  
*B31B 110/35* (2017.01.01)  
*B65B 43/26* (2006.01.01)  
*B65B 43/44* (2006.01.01)  
 (96) 24201718.4, 2024.09.20  
 (97) 4527607, 2025.03.26

- (31) 202300019533  
 (32) 2023.09.22  
 (33) IT  
 (71) ALL GLASS S.R.L., IT  
 (72) ORLANDINI Luigi, IT  
 (54) **Echipament pentru fabricarea tăvilor cu margini de diferite dimensiuni sau tipuri**

- 
- (21) **e 2025 0798 (13) A1**  
 (51) **Int.Cl.:** **G06F 9/445** (2018.01.01)  
**G06F 9/54** (2006.01.01)  
 (96) 23208664.5, 2023.11.08  
 (97) 4524731, 2025.03.19  
 (31) 23197285  
 (32) 2023.09.13  
 (33) EP  
 (71) FLIPPER TECHNOLOGIES LTD, GB  
 (72) KUTUZOV Aleksandr, JP; GAVRILOV Sergei, AE; KOTOMIN Ivan, GE  
 (54) **Dispozitiv fără unitate de gestionare a memoriei (fără MMU) și procedeu de utilizare în pregătirea software-ului pentru dispozitivul fără MMU**

- 
- (21) **e 2025 0799 (13) A1**  
 (51) **Int.Cl.:** **C21C 7/00** (2006.01.01)  
 (96) 23828776.7, 2023.12.15  
 (87) WO 2024/127033, 2024.06.20  
 (31) 202219049  
 (32) 2022.12.16  
 (33) GB  
 (71) INJECTION ALLOYS LIMITED, GB  
 (72) STEKLY Victor, GB; BECERRA Ramiro, GB  
 (54) **Sârmă pentru rafinarea metalului topit**

- 
- (21) **e 2025 0800 (13) A1**  
 (51) **Int.Cl.:** **A61K 9/00** (2006.01.01)  
**A61K 38/26** (2006.01.01)  
**A61K 9/16** (2006.01.01)  
**A61K 9/50** (2006.01.01)  
**A61K 9/51** (2006.01.01)  
**A61P 3/10** (2006.01.01)  
 (96) 23833187.0, 2023.12.14  
 (87) WO 2024/127019, 2024.06.20

- (31) 202218929; 202304184  
 (32) 2022.12.15; 2023.03.22  
 (33) GB; GB  
 (71) NANEXA AB, SE  
 (72) JOHANSSON Anders, SE; ROTH Mårten, SE; HELLRUP Joel, SE; WESTBERG David, SE; LINDAHL Erik, SE; HEDGE Oliver, SE; ROUF Polla, SE  
 (54) **Noi compoziții farmaceutice care conțin agoniști ai receptorului peptidei-1 asemănătoare glucagonului**

- 
- (21) **e 2025 0801 (13) A1**  
 (51) **Int.Cl.:** **C07D 471/04** (2006.01.01)  
**A61P 3/10** (2006.01.01)  
**A61K 31/675** (2006.01.01)  
**A61P 9/00** (2006.01.01)  
**A61P 25/00** (2006.01.01)  
**A61P 29/00** (2006.01.01)  
**A61P 37/00** (2006.01.01)  
**C07C 279/14** (2006.01.01)  
**C07F 9/28** (2006.01.01)  
 (96) 23833595.4, 2023.12.14  
 (87) WO 2024/125602, 2024.06.20  
 (31) PCT/CN2022/1392  
 (32) 2022.12.15  
 (33) WO  
 (71) GASHERBRUM BIO, INC., US  
 (72) CHEN Libo, CN; GU Xiaodong, CN; JIANG Xinglong, US  
 (54) **Săruri și forme solide ale unui compus cu activitate agonistă GLP-1**

- 
- (21) **e 2025 0802 (13) A1**  
 (51) **Int.Cl.:** **C12N 15/113** (2010.01.01)  
 (96) 23836964.9, 2023.12.15  
 (87) WO 2024/127369, 2024.06.20  
 (31) 202263387888P  
 (32) 2022.12.16  
 (33) US  
 (71) LIFE EDIT THERAPEUTICS, INC., US  
 (72) BORDEN Philip, US; COYLE Michael, US; CRAWLEY Alexandra Briner, US; KELSO Drew, US; OEVER Michael Vanden, US  
 (54) **ARN-uri ghid care țintesc gena FOXP3 și procedee de utilizare**

- (21) **e 2025 0803 (13) A1**  
 (51) **Int.Cl.: C12N 15/113** (2010.01.01)  
 (96) 23837418.5, 2023.12.15  
 (87) WO 2024/127370, 2024.06.20  
 (31) 202263387889P  
 (32) 2022.12.16  
 (33) US  
 (71) LIFE EDIT THERAPEUTICS, INC., US  
 (72) BORDEN Philip, US; COYLE Michael, US; CRAWLEY Alexandra Briner, US; KELSO Drew, US; OEVER Michael Vanden, US  
 (54) **ARN-uri ghid care țintesc gena TRAC și procedee de utilizare**
- 

- (21) **e 2025 0804 (13) A1**  
 (51) **Int.Cl.: B05B 7/24** (2006.01.01)  
 (96) 23837438.3, 2023.12.06  
 (87) WO 2024/127438, 2024.06.20  
 (71) EVANS SOUL LEADER S.R.L., IT  
 (72) SIMONATO Luciano, IT  
 (54) **Instalație pentru nebulizarea produselor lichide și pulverulente**
- 

- (21) **e 2025 0805 (13) A1**  
 (51) **Int.Cl.: A23L 33/00** (2016.01.01)  
**A61K 9/00** (2006.01.01)  
**A61K 31/352** (2006.01.01)  
**A61K 31/357** (2006.01.01)  
**A61K 31/4745** (2006.01.01)  
**A61K 36/185** (2006.01.01)  
**A61K 36/28** (2006.01.01)  
**A61P 3/00** (2006.01.01)  
 (96) 23841545.9, 2023.12.11  
 (87) WO 2024/127440, 2024.06.20  
 (31) 202200025452  
 (32) 2022.12.13  
 (33) IT  
 (71) ALCHEMIA INNOVAZIONE SRL, IT  
 (72) GOMIERO Mirco, IT; PAPA Raffaele, IT; BRUSADIN Roberto, IT; BRUSADIN Paolo, IT; SABBADIN Daniele, IT  
 (54) **Produs alimentar pentru utilizare în prevenirea și tratamentul mahmurelii induse de alcool**
- 

- (21) **e 2025 0806 (13) A1**  
 (51) **Int.Cl.: A61K 47/68** (2017.01.01)  
**A61P 35/00** (2006.01.01)  
 (96) 23844304.8, 2023.12.12  
 (87) WO 2024/129628, 2024.06.20  
 (31) 202263432470P; 202363497887P  
 (32) 2022.12.14; 2023.04.24  
 (33) US; US  
 (71) MERCK SHARP & DOHME LLC, US  
 (72) SEGANISH W. Michael, US; JOHNSON Rebecca Elizabeth, US; LANG Simon B., US; CHARATI Manoj B., US; FLYGARE John A., US  
 (54) **Sarcini utile ale linkerului de auristatină, compoziții farmaceutice și utilizările acestora**
- 

- (21) **e 2025 0807 (13) A1**  
 (51) **Int.Cl.: A61K 31/437** (2006.01.01)  
**A61K 45/06** (2006.01.01)  
**A61P 3/04** (2006.01.01)  
**A61P 3/06** (2006.01.01)  
**A61P 3/10** (2006.01.01)  
 (96) 23844409.5, 2023.12.12  
 (87) WO 2024/129676, 2024.06.20  
 (31) 202263432197P; 202363499328P  
 (32) 2022.12.13; 2023.05.01  
 (33) US; US  
 (71) ELI LILLY AND COMPANY, US  
 (72) BETHEL Mary Angelyn, US; COX David Andrew, US; KEDING Stacy Jo, US; KONIG Manige, US; LIU Rong, US; MA Xiaosu, US; PRATT Edward John, US; ROBINS Deborah Ann, US  
 (54) **Regim de dozare a orforglipronului pentru tratarea unui subiect cu diabet zaharat de tip 2 (DZT2), obezitate sau supraponderalitate cu cel puțin o comorbiditate legată de greutate**
- 

- (21) **e 2025 0808 (13) A1**  
 (51) **Int.Cl.: A47K 11/02** (2006.01.01)  
**B65B 43/16** (2006.01.01)  
**B65B 51/14** (2006.01.01)  
**B65B 61/06** (2006.01.01)  
 (96) 23902346.8, 2023.11.01  
 (87) WO 2024/125146, 2024.06.20

- (31) 202223374349U  
 (32) 2022.12.15  
 (33) CN  
 (71) ATELIER SHINE (SHANGHAI) ECOLOGICAL TECHNOLOGY CO., LTD., CN  
 (72) SLINGERLAND Sophia Elisabeth Dorothea, CN  
 (54) **Toaletă uscată**

- (21) **e 2025 0809 (13) A1**  
 (51) **Int.Cl.:** **A61K 31/522** (2006.01.01)  
**C07D 473/32** (2006.01.01)  
**A61K 9/20** (2006.01.01)  
**A61K 9/48** (2006.01.01)  
**A61K 9/14** (2006.01.01)  
**A61P 35/00** (2006.01.01)  
 (96) 23902501.8, 2023.11.29  
 (87) WO 2024/125304, 2024.06.20  
 (31) 202211593096  
 (32) 2022.12.13  
 (33) CN  
 (71) KANGBAIDA (SICHUAN) BIOTECHNOLOGY CO., LTD., CN  
 (72) CHU Hongzhu, CN; WANG Hao, CN; WEI Yonggang, CN; SUN Yi, CN  
 (54) **Preparat farmaceutic de compus de imidazolinonă, procedeu de obținere a acestuia și utilizarea acestuia**

- (21) **e 2025 0810 (13) A1**  
 (51) **Int.Cl.:** **C07K 16/46** (2006.01.01)  
**C12N 15/13** (2006.01.01)  
**A61K 39/395** (2006.01.01)  
**A61P 35/00** (2006.01.01)  
 (96) 23902613.1, 2023.12.08  
 (87) WO 2024/125417, 2024.06.20  
 (31) PCT/CN2022/1383  
 (32) 2022.12.12  
 (33) WO  
 (71) LANOVA MEDICINES LIMITED, CN  
 (72) LI Runsheng, CN; CAO Wei, CN; GU Haijuan, CN; HUANG Wentao, CN; ZANG Yingqin, CN  
 (54) **Anticorpi bispecifici care țintesc PD1 și VEGF**

- (21) **e 2025 0811 (13) A1**  
 (51) **Int.Cl.:** **C07D 487/04** (2006.01.01)  
**C07D 417/14** (2006.01.01)  
**C07D 401/14** (2006.01.01)  
**C07D 405/14** (2006.01.01)  
**A61K 31/45** (2006.01.01)  
**A61K 31/44** (2006.01.01)  
**A61P 35/00** (2006.01.01)  
 (96) 23902824.4, 2023.12.15  
 (87) WO 2024/125631, 2024.06.20  
 (31) 202211626637; 202310775874  
 (32) 2022.12.16; 2023.06.28  
 (33) CN; CN  
 (71) HANGZHOU ZHONGMEIHUADONG PHARMACEUTICAL CO., LTD., CN  
 (72) ZHANG Zhimin, CN; ZHAI Wenqiang, CN; WU Mengqiang, CN; WANG Feng, CN; CHANG Yujie, CN; WANG Ling, CN; WANG Linli, CN; LIU Dongzhou, CN  
 (54) **Compus chimeric PROTAC, procedeu de obținere a acestuia și utilizarea acestuia**

- (21) **e 2025 0812 (13) A1**  
 (51) **Int.Cl.:** **C07K 7/54** (2006.01.01)  
**C07K 4/00** (2006.01.01)  
**C07K 7/08** (2006.01.01)  
**A61K 51/08** (2006.01.01)  
**A61K 49/00** (2006.01.01)  
**A61K 38/16** (2006.01.01)  
 (96) 23904327.6, 2023.12.07  
 (87) WO 2024/129479, 2024.06.20  
 (31) 202263432012P  
 (32) 2022.12.12  
 (33) US  
 (71) MERCK SHARP & DOHME LLC, US  
 (72) BENNACEF Idriss, US; NAYAK Tapan K., US; SCHUBERT Jeffrey William, US; SHIPE William D, US; TELLERS David M., US; ORVIETO Federica, IT; PIACENTI Valerio, IT  
 (54) **Peptide ciclice în calitate de agenți de imagistică PET pentru granzima B**

- (21) **e 2025 0813** (13) **A1**  
 (51) **Int.Cl.:** **C07K 5/02** (2006.01.01)  
**A61K 9/00** (2006.01.01)  
**A61K 9/08** (2006.01.01)  
**A61K 31/4468** (2006.01.01)  
**A61K 31/706** (2006.01.01)  
**A61K 51/04** (2006.01.01)  
**A61P 35/00** (2006.01.01)  
**C07D 401/14** (2006.01.01)  
**C07D 491/22** (2006.01.01)  
**C07D 498/18** (2006.01.01)  
**C07H 15/203** (2006.01.01)
- (96) 23904403.5, 2023.12.11  
 (87) WO 2024/129614, 2024.06.20  
 (31) 202263387235P; 202363597871P  
 (32) 2022.12.13; 2023.11.10  
 (33) US; US  
 (71) CRINETICS PHARMACEUTICALS, INC., US  
 (72) ZHAO Jian, US; ZHU Yunfei, US; CHEN Mi, US  
 (54) **Agenți terapeutici care țintesc receptorul de somatostatină subtip 2 (SST2R) și utilizările acestora**
- 
- (21) **e 2025 0814** (13) **A1**  
 (51) **Int.Cl.:** **C07D 453/02** (2006.01.01)  
**A61K 31/496** (2006.01.01)  
**A61P 5/00** (2006.01.01)  
**C07B 63/00** (2006.01.01)  
**C07C 59/50** (2006.01.01)
- (96) 23904659.2, 2023.12.15  
 (87) WO 2024/130091, 2024.06.20  
 (31) 202263387884P  
 (32) 2022.12.16  
 (33) US  
 (71) CRINETICS PHARMACEUTICALS, INC., US  
 (72) ZHAO Yuxin, US; REDDY Jayachandra P., US; KELLY Colin M., US  
 (54) **Antagonist cristalin al receptorului melano-cortinei subtip 2 (MC2R)**
- 
- (21) **e 2025 0815** (13) **A1**  
 (51) **Int.Cl.:** **A61K 31/13** (2006.01.01)  
**A61P 25/00** (2006.01.01)  
**A61K 31/495** (2006.01.01)
- (96) 24191483.7, 2017.08.11  
 (97) 4467195, 2024.11.27
- (31) 201613829; 201702551; 201705766; 201706867  
 (32) 2016.08.11; 2017.02.16; 2017.04.10; 2017.04.28  
 (33) GB; GB; GB; GB  
 (71) INTRABIO LTD, GB  
 (72) STRUPP Michael, DE  
 (54) **Agenți terapeutici pentru boli neurodegenerative**
- 
- (21) **e 2025 0816** (13) **A1**  
 (51) **Int.Cl.:** **A61K 9/48** (2006.01.01)  
**A61K 31/451** (2006.01.01)  
**A61K 47/10** (2017.01.01)  
**A61K 47/14** (2017.01.01)  
**A61K 47/40** (2006.01.01)  
**A61K 47/44** (2017.01.01)  
**A61P 29/00** (2006.01.01)
- (96) 24196793.4, 2019.11.27  
 (97) 4487915, 2025.01.08  
 (31) 201862773848P  
 (32) 2018.11.30  
 (33) US  
 (71) CHEMOCENTRYX, INC., US  
 (72) LELETI Manmohan Reddy, US; POWERS Jay P, US  
 (54) **Formulări de capsule**
- 
- (21) **e 2025 0817** (13) **A1**  
 (51) **Int.Cl.:** **G06F 8/41** (2018.01.01)  
**G06F 8/71** (2018.01.01)
- (96) 24200347.3, 2024.09.13  
 (97) 4524725, 2025.03.19  
 (31) 23197285; 23208664; 23220418; 24162211; 24164983; 24178332; PCT/EP2024/0645  
 (32) 2023.09.13; 2023.11.08; 2023.12.27; 2024.03.07; 2024.03.20; 2024.05.27; 2024.05.27  
 (33) EP; EP; EP; EP; EP; EP; WO  
 (71) FLIPPER TECHNOLOGIES LTD, GB  
 (72) GAVRILOV Sergei, GB; KOTOMIN Ivan, GB; KUTUZOV Aleksandr, GB  
 (54) **Metode de pregătire a software-ului pentru un dispozitiv fără unitate de gestionare a memoriei (fără MMU)**
-

- (21) **e 2025 0818 (13) A1**  
 (51) **Int.Cl.:** **A45B 15/00** (2006.01.01)  
       **A45B 25/02** (2006.01.01)  
       **A45B 25/18** (2006.01.01)  
       **E04H 15/28** (2006.01.01)  
 (96) 25162115.7, 2025.03.06  
 (97) 4635360, 2025.10.22  
 (31) 506969  
 (32) 2024.04.19  
 (33) LU  
 (71) JJA, FR  
 (72) DEMERY Julien, FR  
 (54) **Dispozitiv pentru fixarea detașabilă a**  
**nervurilor umbrelei la pânza umbrelei**

- (21) **e 2025 0821 (13) A1**  
 (51) **Int.Cl.:** **A61K 39/395** (2006.01.01)  
       **C07K 16/28** (2006.01.01)  
       **A61P 35/00** (2006.01.01)  
 (96) 23832849.6, 2023.12.22  
 (87) WO 2024/136658, 2024.06.27  
 (31) 2033821  
 (32) 2022.12.23  
 (33) NL  
 (71) MERUS N.V., NL  
 (72) WASSERMAN Ernesto Isaac, NL; PENNELLA  
 Eduardo Jose, NL  
 (54) **Tratament combinat al cancerelor cu**  
**utilizarea unui anticorp care se leagă cel**  
**puțin de EGFR și un inhibitor al punctului**  
**de control imunitar**

- (21) **e 2025 0819 (13) A1**  
 (51) **Int.Cl.:** **A61K 31/404** (2006.01.01)  
       **A61P 11/00** (2006.01.01)  
       **A61P 43/00** (2006.01.01)  
       **A61P 1/16** (2006.01.01)  
       **A61P 9/00** (2006.01.01)  
       **A61P 13/12** (2006.01.01)  
       **A61P 27/00** (2006.01.01)  
 (96) 23828724.7, 2023.12.13  
 (87) WO 2024/132767, 2024.06.27  
 (31) 202263433504P  
 (32) 2022.12.19  
 (33) US  
 (71) CHIESI FARMACEUTICI S.P.A., IT  
 (72) FRIEDMAN Adam, IT; SURI Vipin, IT  
 (54) **Inhibitori ai fosfoglicerat dehidrogenazei**  
**pentru tratamentul fibrozei**

- (21) **e 2025 0822 (13) A1**  
 (51) **Int.Cl.:** **A61K 31/55** (2006.01.01)  
       **A61K 31/565** (2006.01.01)  
       **A61K 31/567** (2006.01.01)  
       **A61K 31/57** (2006.01.01)  
       **A61K 31/585** (2006.01.01)  
       **A61P 5/30** (2006.01.01)  
 (96) 23834118.4, 2023.12.19  
 (87) WO 2024/133210, 2024.06.27  
 (31) 22215129  
 (32) 2022.12.20  
 (33) EP  
 (71) ESTETRA SRL, BE  
 (72) TAZIAUX Mélanie, BE; GALLET Anne, BE  
 (54) **Utilizarea estetrolului la pacienții cu**  
**insuficiență hepatică**

- (21) **e 2025 0820 (13) A1**  
 (51) **Int.Cl.:** **A61K 31/405** (2006.01.01)  
       **A61P 11/00** (2006.01.01)  
 (96) 23828725.4, 2023.12.13  
 (87) WO 2024/132768, 2024.06.27  
 (31) 202263433506P  
 (32) 2022.12.19  
 (33) US  
 (71) CHIESI FARMACEUTICI S.P.A., IT  
 (72) FRIEDMAN Adam, IT; SURI Vipin, IT  
 (54) **Inhibitori ai fosfoglicerat dehidrogenazei**  
**pentru tratamentul fibrozei**

- (21) **e 2025 0823 (13) A1**  
 (51) **Int.Cl.:** **C07K 16/28** (2006.01.01)  
       **C07K 16/40** (2006.01.01)  
       **A61P 35/00** (2006.01.01)  
       **A61K 39/395** (2006.01.01)  
 (96) 23836450.9, 2023.12.19  
 (87) WO 2024/133330, 2024.06.27  
 (31) 2033768; 2033769  
 (32) 2022.12.20; 2022.12.20  
 (33) NL; NL  
 (71) MERUS N.V., NL; INCYTE CORPORATION,  
 US

- (72) MAYES Patrick, US; NASTRI Horacio G, US; RUDNICK Stephen, US; VARGHESE Bindu, US; DONKOR Moses, US; GEUIJEN Cecilia Anna Wilhelmina, NL; KLOOSTER Rinse, NL; GARCIA DE VINUESA ANTUNANO Amaya, NL
- (54) **Domenii de legare FAP și fragmente de legare bispecifice care leagă FAP și TGF-beta RII**

- 
- (21) **e 2025 0824 (13) A1**  
 (51) **Int.Cl.: C12M 1/00** (2006.01.01)  
**C12M 1/02** (2006.01.01)  
 (96) 23836565.4, 2023.12.19  
 (87) WO 2024/134179, 2024.06.27  
 (31) 202219300; 202311394  
 (32) 2022.12.20; 2023.07.25  
 (33) GB; GB  
 (71) ORIBIOTECH LTD, GB  
 (72) AMINI Arman, GB; BEAN Derek, GB; MILNE Stuart, GB; MANSFIELD Shaun, GB; KARIMJEE Zakariyah, GB; WILLIAMS Matthew, GB; PARKER Thomas Edward, GB; PALMER Jason, GB; HOOLE Martin, GB; ROSIER Christopher, GB; STEPHENSON John, GB
- (54) **Container bioreactor compresibil cu orificiu de evacuare a gazului care conține un restrictor de debit și procedeu de amestecare a unei suspensii celulare în acesta**

- 
- (21) **e 2025 0825 (13) A1**  
 (51) **Int.Cl.: C12N 15/86** (2006.01.01)  
**C12N 7/00** (2006.01.01)  
 (96) 23836596.9, 2023.12.19  
 (87) WO 2024/134495, 2024.06.27  
 (31) 202263433781P  
 (32) 2022.12.20  
 (33) US  
 (71) JANSSEN BIOTECH, INC., US  
 (72) BAILLAT David, US; DRAKE Charles, US; FUHRMANN Steven R., US; HARVILLA Paul, US; LAQUERRE Sylvie, US; MULVEY Matthew, US; SEPULVEDA Manuel, US; SHAMANNA Raghavendra, US; TAMOT Ninkka, US; TAYLOR Kathrynne, US; YAMADA Douglas, US

- (54) **Virus oncolitic și utilizările acestuia**

- 
- (21) **e 2025 0826 (13) A1**  
 (51) **Int.Cl.: B03C 1/22** (2006.01.01)  
 (96) 23837120.7, 2023.12.22  
 (87) WO 2024/138239, 2024.06.27  
 (31) 202213909  
 (32) 2022.12.22  
 (33) ZA  
 (71) MARTIN AND ROBSON, MU  
 (72) LE ROUX Charles Roberts, ZA  
 (54) **Dispozitiv și procedeu pentru efectuarea separării magnetice**

- 
- (21) **e 2025 0827 (13) A1**  
 (51) **Int.Cl.: C07D 487/14** (2006.01.01)  
**A61P 35/00** (2006.01.01)  
**A61P 37/00** (2006.01.01)  
 (96) 23837681.8, 2023.12.22  
 (87) WO 2024/133859, 2024.06.27  
 (31) PCT/CN2022/1413  
 (32) 2022.12.23  
 (33) WO  
 (71) JANSSEN PHARMACEUTICA NV, BE  
 (72) MOWAT Jeffrey Stuart, BE; THURING Johannes Wilhelmus J., BE; HULPIA Fabian, BE; LEPRI Susan, BE; PESCHIULLI Aldo, BE; VAN ROOSBROECK Yves Emiel Maria, BE; VELTER Adriana-Ingrid, BE; MUURONEN Mikko Juhani Artturi, BE; WROBLOWSKI Berthold, BE; RENDERS Evelien, BE; TONA Veronica, BE
- (54) **Inhibitori ai MALT1**

- 
- (21) **e 2025 0828 (13) A1**  
 (51) **Int.Cl.: A61M 5/145** (2006.01.01)  
**A61M 5/315** (2006.01.01)  
**A61M 5/168** (2006.01.01)  
 (96) 23837685.9, 2023.12.22  
 (87) WO 2024/133865, 2024.06.27  
 (31) 22306998  
 (32) 2022.12.22  
 (33) EP  
 (71) SENSORION, FR

(72) BOUILLET Adrien, FR; CHEDRU Clémence, FR

(54) **Driver pentru mini-seringă**

(21) **e 2025 0829 (13) A1**

(51) **Int.Cl.:** **A61K 31/135** (2006.01.01)  
**A61K 31/44** (2006.01.01)  
**A61K 31/56** (2006.01.01)  
**A61K 31/7052** (2006.01.01)  
**A61K 38/16** (2006.01.01)  
**A61K 48/00** (2006.01.01)  
**A61P 11/00** (2006.01.01)

(96) 23841528.5, 2023.12.20

(87) WO 2024/134227, 2024.06.27

(31) 20220101074

(32) 2022.12.22

(33) GR

(71) UNI-PHARMA KLEON TSETIS  
 PHARMACEUTICAL LABORATORIES S.A.,  
 GR; B.S.R.C. "ALEXANDER FLEMING", GR

(72) AIDINIS Vassilios, GR; MATRALIS Alexios, GR

(54) **Derivați de 4-(2-(4-((2,4-dioxotiazolidin-5-il)metil)fenoxi) în calitate de agoniști ai PPARy și inhibitori ai autotaxinei pentru utilizare în tratamentul fibrozei**

(21) **e 2025 0830 (13) A1**

(51) **Int.Cl.:** **G06Q 10/04** (2023.01.01)

(96) 23844337.8, 2023.12.14

(87) WO 2024/137332, 2024.06.27

(31) 202263433554P

(32) 2022.12.19

(33) US

(71) FMC CORPORATION, US

(72) DA CRUZ MADURO PICELLI Eduardo, US;  
 DE ANDRADE SILVA Fabio M., US; DEMANT  
 Luis Alfredo Rauer, US; ALVES Samuel Neves  
 Rodrigues, US

(54) **Sisteme și procedee pentru hărți termice de presiune parazitară care transmit informații referitoare la markerii genetici ai rezistenței la produsele de combatere a dăunătorilor**

(21) **e 2025 0831 (13) A1**

(51) **Int.Cl.:** **A61K 9/51** (2006.01.01)  
**A61K 47/18** (2017.01.01)  
**A61K 48/00** (2006.01.01)  
**C12N 15/88** (2006.01.01)

(96) 23844645.4, 2023.12.15

(87) WO 2024/137423, 2024.06.27

(31) 202263435024P

(32) 2022.12.23

(33) US

(71) ELI LILLY AND CO., US

(72) ESTABROOK Daniel, US; YU Zhao, US;  
 HUANG Lihua, US; WANG Tingting, US

(54) **Stabilizarea formulărilor de nanoparticule lipidice**

(21) **e 2025 0832 (13) A1**

(51) **Int.Cl.:** **C07D 209/42** (2006.01.01)  
**C07D 231/56** (2006.01.01)  
**C07D 235/06** (2006.01.01)  
**C07D 235/10** (2006.01.01)  
**C07D 249/18** (2006.01.01)  
**C07D 401/04** (2006.01.01)  
**C07D 471/04** (2006.01.01)  
**A61K 31/437** (2006.01.01)  
**A61K 31/404** (2006.01.01)  
**A61K 31/416** (2006.01.01)  
**A61K 31/4184** (2006.01.01)  
**A61K 31/4192** (2006.01.01)  
**A61P 35/00** (2006.01.01)

(96) 23847722.8, 2023.12.19

(87) WO 2024/137671, 2024.06.27

(31) 202263476234P; 202363581132P

(32) 2022.12.20; 2023.09.07

(33) US; US

(71) EXELIXIS, INC., US

(72) XU Wei, US; MAHANEY Paige, US; BOSWELL  
 Benjamin, US; COLE David, US; GILLESPIE  
 Paul, US; JIANG Faming, US; LIN Xiaodong,  
 US; MA Sunghoon, US; MAUNG Jack, US;  
 BANNEN Lynne Canne, US; NG Danny, US;  
 PAYANDEH Jian, US; PIPER Derek, US;  
 RAIKAR Sandeep, US; RICO Alice, US;  
 SALVANT Justin, US; ST. AMANT Andre, US;  
 WANG Yong, US; ZHAO Zhensheng, US; WO  
 Guosheng, US; GONCIARZ Ryan L., US

(54) **Compuși care inhibă PKMYT1**

- (21) **e 2025 0833 (13) A1**  
 (51) **Int.Cl.:** **A61K 47/60** (2017.01.01)  
           **A61K 39/00** (2006.01.01)  
           **A61P 35/02** (2006.01.01)  
 (96) 23847852.3, 2023.12.20  
 (87) WO 2024/137864, 2024.06.27  
 (31) PCT/US2022/0821  
 (32) 2022.12.21  
 (33) WO  
 (71) SYNTHORX, INC., US  
 (72) ABBADESSA Giovanni, US; CAFFARO Carolina E., US; FRAENKEL Paula, US; LI Xiangming, US; MILLA Marcos, US; PTACIN Jerod, US  
 (54) **Terapia cancerului cu conjugate de IL-2 și terapii cu receptori antigenici chimerici**
- 

- (21) **e 2025 0834 (13) A1**  
 (51) **Int.Cl.:** **C07D 417/14** (2006.01.01)  
           **C07D 498/04** (2006.01.01)  
           **A61K 31/445** (2006.01.01)  
           **A61K 31/5377** (2006.01.01)  
           **A61P 3/00** (2006.01.01)  
           **A61P 9/00** (2006.01.01)  
           **A61P 11/00** (2006.01.01)  
           **A61P 17/00** (2006.01.01)  
           **A61P 19/00** (2006.01.01)  
           **A61P 25/00** (2006.01.01)  
           **A61P 31/00** (2006.01.01)  
           **A61P 35/00** (2006.01.01)  
           **A61K 31/433** (2006.01.01)  
           **A61K 31/351** (2006.01.01)  
           **A61K 31/382** (2006.01.01)  
 (96) 23848029.7, 2023.12.19  
 (87) WO 2024/137607, 2024.06.27  
 (31) 202263433987P; 202363501320P  
 (32) 2022.12.20; 2023.05.10  
 (33) US; US  
 (71) VENTUS THERAPEUTICS U.S., INC., US  
 (72) BEVERIDGE Ramsay, CA; BURCH Jason, CA; CIBLAT Stephane, CA; CYR Patrick, CA  
 (54) **Derivați de tiadiazol în calitate de inhibitori ai sintezei GMP-AMP ciclice și utilizările acestora**
- 

- (21) **e 2025 0835 (13) A1**  
 (51) **Int.Cl.:** **C07D 401/04** (2006.01.01)  
           **A01N 43/40** (2006.01.01)  
 (96) 23848036.2, 2023.12.19

- (87) WO 2024/137629, 2024.06.27  
 (31) 202263433847P  
 (32) 2022.12.20  
 (33) US  
 (71) FMC CORPORATION, US  
 (72) XU Ming, US  
 (54) **Compuși azolici pentru controlul și combaterea dăunătorilor nevertebrați**
- 

- (21) **e 2025 0836 (13) A1**  
 (51) **Int.Cl.:** **C12N 15/113** (2010.01.01)  
 (96) 23848071.9, 2023.12.20  
 (87) WO 2024/137729, 2024.06.27  
 (31) 202263476483P  
 (32) 2022.12.21  
 (33) US  
 (71) ELI LILLY AND COMPANY, US  
 (72) BAWEL Seth Andrew, US; JESSOP Theodore Curtis, US; WANG Jibo, US; LACKNER Gregory Lawrence, US; HAMANG Matthew Joseph, US; ANTONELLIS Patrick Joseph, US; WILSON Takako, US  
 (54) **Noi agenți terapeutici FAS ARNi și utilizările acestora**
- 

- (21) **e 2025 0837 (13) A1**  
 (51) **Int.Cl.:** **A61K 31/7105** (2006.01.01)  
 (96) 23848222.8, 2023.12.21  
 (87) WO 2024/137953, 2024.06.27  
 (31) 202263434745P  
 (32) 2022.12.22  
 (33) US  
 (71) MODERNATX, INC., US  
 (72) ANDRIANOVA Elizaveta A., US; DOUSIS Athanasios, US; JAIN Ruchi, US; RAVICHANDRAN Kanchana, US  
 (54) **Polipeptide ale ribonucleoproteinei nucleare mici 13, polinucleotide și utilizările acestora**
- 

- (21) **e 2025 0838 (13) A1**  
 (51) **Int.Cl.:** **C12N 15/113** (2010.01.01)  
           **C12N 5/071** (2010.01.01)  
 (96) 23848717.7, 2023.12.20

- (87) WO 2024/137766, 2024.06.27  
 (31) 202263434394P  
 (32) 2022.12.21  
 (33) US  
 (71) INTELLIA THERAPEUTICS, INC., US  
 (72) KARACA Gamze, US; DAS Trisha Tirthankar, US; KANJOLIA Arti Mahendra Prakash, US; MANEY Hayley, US  
 (54) **Compoziții și procedee de editare a proprotein convertazei subtilisin kexin 9 (PCSK9)**
- 
- (21) **e 2025 0839 (13) A1**  
 (51) **Int.Cl.:** **C07D 471/04** (2006.01.01)  
**C07D 471/02** (2006.01.01)  
 (96) 23904956.2, 2023.12.21  
 (87) WO 2024/130425, 2024.06.27  
 (31) 202263434783P  
 (32) 2022.12.22  
 (33) US  
 (71) REPARE THERAPEUTICS INC., CA  
 (72) DOVLETOGLOU Angelos, US; LIVINGSTON Robert Charles, US; CAPUTO Jill A., US; POUND Sarah M., US; GAO Qi, US  
 (54) **Procedee de obținere a 2-amino-1-(3-hidroxi-2,6-dimetilfenil)-5,6-dimetil-1H-pirol-2,3-b]piridin-3-carboxamidei, inhibitor al MYT1**
- 
- (21) **e 2025 0840 (13) A1**  
 (51) **Int.Cl.:** **A61K 47/68** (2017.01.01)  
**A61K 47/64** (2017.01.01)  
**C07K 16/28** (2006.01.01)  
**C07K 19/00** (2006.01.01)  
**C12N 15/113** (2010.01.01)  
 (96) 23906194.8, 2023.12.14  
 (87) WO 2024/134403, 2024.06.27  
 (31) 202263434517P; 202263434532P  
 (32) 2022.12.22; 2022.12.22  
 (33) US; US  
 (71) JANSSEN PHARMACEUTICA NV, BE  
 (72) GOLDBERG Shalom, US; WISSNER Rebecca, US; MCCAULEY JR. Michael, US  
 (54) **Procedee de obținere a conjugatelor anticorp-polinucleotidă**
- 
- (21) **e 2025 0841 (13) A1**  
 (51) **Int.Cl.:** **A61K 31/395** (2006.01.01)  
**A61K 31/335** (2006.01.01)  
**A61K 47/51** (2017.01.01)  
 (96) 23908261.3, 2023.12.18  
 (87) WO 2024/137502, 2024.06.27  
 (31) 202263434520P; 202363496986P  
 (32) 2022.12.22; 2023.04.19  
 (33) US; US  
 (71) MERCK SHARP & DOHME LLC, US  
 (72) CHARATI Manoj B., US; DU REGENS Juana, US; FLYGARE John A., US; JOHNSON Rebecca Elizabeth, US; LANG Simon B., US; MORALES Christian L., US; QUIROZ Ryan, US; SEGANISH W. Michael, US; TONG Ling, US; ZEPEDA Nancy S., US  
 (54) **Sarcini utile de linker derivate din antraciclină PNU, compoziții farmaceutice și utilizările acestora**
- 
- (21) **e 2025 0842 (13) A1**  
 (51) **Int.Cl.:** **B42D 25/342** (2014.01.01)  
**B41M 3/14** (2006.01.01)  
**B42D 25/387** (2014.01.01)  
 (96) 24020282.0, 2024.09.01  
 (97) 4527635, 2025.03.26  
 (31) 44598923  
 (32) 2023.09.01  
 (33) PL  
 (71) POLSKA WYTWORNIA PAPIEROW WARTOSCIOWYCH S.A., PL  
 (72) DYMALA Piotr, PL  
 (54) **Element de securitate și procedeu de fabricare a acestuia**
- 
- (21) **e 2025 0843 (13) A1**  
 (51) **Int.Cl.:** **A61K 31/198** (2006.01.01)  
**A61P 43/00** (2006.01.01)  
**A61P 25/28** (2006.01.01)  
 (96) 24205813.9, 2017.04.19  
 (97) 4501406, 2025.02.05  
 (31) 201606834  
 (32) 2016.04.19  
 (33) GB  
 (71) INTRABIO LTD, GB  
 (72) FACTOR Mallory, GB; STRUPP Michael, DE

(54) **Acetil-leucină sau o sare farmaceutic acceptabilă a acesteia pentru îmbunătățirea mobilității și a funcției cognitive**

(21) **e 2025 0844 (13) A1**

(51) **Int.Cl.:** **A61P 11/00** (2006.01.01)  
**A61P 11/16** (2006.01.01)  
**A61P 31/12** (2006.01.01)  
**C07K 16/40** (2006.01.01)

(96) 24210679.7, 2021.03.05

(97) 4484447, 2025.01.01

(31) 202062986566P; 202063008540P;  
202063015299P; 202063054298P;  
202063062843P; 202063104229P;  
202063105637P; 202163140591P

(32) 2020.03.06; 2020.04.10; 2020.04.24;  
2020.07.21; 2020.08.07; 2020.10.22;  
2020.10.26; 2021.01.22

(33) US; US; US; US; US; US; US; US

(71) OMEROS CORPORATION, US

(72) DEMOPULOS Gregory A., US; QUINTON  
Tineka J., US

(54) **Procedee de inhibare a MASP-2 pentru  
tratamentul și/sau prevenirea sindromului  
de detresă respiratorie acută indus de  
coronavirus**

(21) **e 2025 0845 (13) A1**

(51) **Int.Cl.:** **A61P 11/00** (2006.01.01)  
**A61P 11/16** (2006.01.01)  
**A61P 31/12** (2006.01.01)  
**C07K 16/40** (2006.01.01)

(96) 24210683.9, 2021.03.05

(97) 4484448, 2025.01.01

(31) 202062986566P; 202063008540P;  
202063015299P; 202063054298P;  
202063062843P; 202063104229P;  
202063105637P; 202163140591P

(32) 2020.03.06; 2020.04.10; 2020.04.24;  
2020.07.21; 2020.08.07; 2020.10.22;  
2020.10.26; 2021.01.22

(33) US; US; US; US; US; US; US; US

(71) OMEROS CORPORATION, US

(72) DEMOPULOS Gregory A., US; QUINTON  
Tineka J., US

(54) **Procedee de inhibare a MASP-2 pentru  
tratamentul și/sau prevenirea sindromului  
de detresă respiratorie acută indus de  
coronavirus**

(21) **e 2025 0846 (13) A1**

(51) **Int.Cl.:** **A61K 9/127** (2025.01.01)  
**A61K 31/22** (2006.01.01)  
**A61K 38/38** (2006.01.01)  
**C12Q 1/68** (2018.01.01)  
**C07C 231/12** (2006.01.01)  
**C07C 231/22** (2006.01.01)  
**C07C 233/18** (2006.01.01)

(96) 24214841.9, 2020.10.23

(97) 4523681, 2025.03.19

(31) 201962926778P

(32) 2019.10.28

(33) US

(71) GERON CORPORATION, US

(72) ALBANEZE-WALKER Jennifer E., US

(54) **Săruri succinilate solide amorfe de 3-(acid  
gras amido)-2-hidroxi-1-(hidroxi protejat)-  
propan și procedee de obținere a acestora**

(21) **e 2025 0847 (13) A1**

(51) **Int.Cl.:** **A24F 40/42** (2020.01.01)  
**A24F 40/10** (2020.01.01)  
**A24F 40/44** (2020.01.01)

(96) 24315212.1, 2024.04.23

(97) 4640091, 2025.10.29

(71) PARNASSE 26 HOLDING, FR

(72) SARFATI Olivier, FR; DURAND Cyrille, FR

(54) **Țigară electronică cu cartuș detașabil**

(21) **e 2025 0848 (13) A1**

(51) **Int.Cl.:** **A61K 31/565** (2006.01.01)  
**A61K 31/585** (2006.01.01)  
**A61P 25/04** (2006.01.01)  
**A61P 29/02** (2006.01.01)

(96) 24704228.6, 2024.02.16

(87) WO 2024/175486, 2024.08.29

(31) 23158334; 23194864

(32) 2023.02.23; 2023.09.01

(33) EP; EP

(71) ESTETRA SRL, BE

(72) HIRAYAMA Masashi, BE; NOGAMI  
Masayoshi, BE

(54) **Compoziție care conține estetrol și  
drosiprenonă pentru utilizare în ameliorarea  
și tratarea durerii**

- (21) **e 2025 0849 (13) A1**
- (51) **Int.Cl.:** **A61M 11/00** (2006.01.01)  
**A24F 40/10** (2020.01.01)  
**A24F 40/40** (2020.01.01)  
**A61M 15/00** (2006.01.01)  
**B05B 17/06** (2006.01.01)
- (96) 24827108.2, 2024.12.06
- (87) WO 2025/120329, 2025.06.12
- (31) 202363606859P
- (32) 2023.12.06
- (33) US
- (71) SHAHEEN INNOVATIONS HOLDING LIMITED, AE
- (72) ALSHAIBA SALEH GHANNAM ALMAZROUEI Mohammed, AE; LAMOUREUX Clement, AE; MACHOVEC Jeffrey, AE; DIVAKARAN Dinil, AE; MOHAMED HUSSEIN ARBAB Ahmed, AE; BHATTI Sajid, AE
- (54) **Driver pentru generator de ceață**
- 
- (21) **e 2025 0850 (13) A1**
- (51) **Int.Cl.:** **C07K 16/24** (2006.01.01)
- (96) 25197682.5, 2016.12.14
- (97) 4640705, 2025.10.29
- (31) 201562268432P; 201662333063P; PCT/US2016/0520
- (32) 2015.12.16; 2016.05.06; 2016.09.15
- (33) US; US; WO
- (71) AMGEN INC., US
- (72) HSU Hailing, US; KANNAN Gunasekaran, US; WALKER Kenneth W., US; HORTTER Michelle, US; BELOUSKI Edward J., US
- (54) **Proteine de legare a antigenului anti-TL1A și utilizările acestora**

## FF4A Brevete de invenție acordate / Granted patents for invention

**O**rice persoană interesată are dreptul să ceară revocarea în tot sau în parte a hotărârii de acordare a brevetului în termen de 6 luni de la data publicării mențiunii privind acordarea brevetului. Opoziția se face în scris și motivat la AGEPI, în baza motivelor prevăzute de art. 57 alin. (2) din Legea nr. 50/2008 privind protecția invențiilor.

La data publicării în BOPI a hotărârii de acordare a brevetului în cazul în care acordarea brevetului a devenit efectivă înainte de expirarea termenului de 18 luni de la data de depozit sau, în cazul în care a fost revendicată o prioritate, de la data priorității, AGEPI pune la dispoziția publicului, în format electronic, pe pagina <http://www.db.agepi.md/inventions/Search.aspx>, descrierea, revendicările, rezumatul și, după caz, desenele, așa cum au fost depuse aceste documente.

**W**ithin 6 months as from the date of publication of the mention of the grant of the patent, any person concerned shall be entitled to request the full or partial revocation of any decision to grant a patent. The opposition shall be reasoned and filed in writing with AGEPI according to the provisions of Art. 57(2) of the Law No 50/2008 on the Protection of Inventions.

AGEPI shall, on the date of publication in BOPI of the decision to grant a patent when the grant of the patent has become effective before the expiry of a period of eighteen months from the date of filing or, if priority has been claimed, as from the date of priority, make available to the public, in electronic format, on the website <http://www.db.agepi.md/inventions/Search.aspx>, the description, the claims, the abstract and, where appropriate, any drawings as filed.

- (11) **4941** (13) **B1**  
 (51) **Int. Cl.:** **A01N 63/20** (2020.01)  
           **C12N 1/20** (2006.01)  
           **A01P 1/00** (2006.01)  
           **A23K 30/18** (2016.01)  
 (21) a 2024 0022  
 (22) 2024.06.24  
 (71)(73) INSTITUȚIA PUBLICĂ UNIVERSITATEA  
 TEHNICĂ A MOLDOVEI, MD  
 (72) BOGDAN-GOLUBI Nina, MD; BALAN Lud-  
 mila, MD; SLANINA Valerina, MD  
 (54) **Tulpină de bacterii *Lactococcus lactis* ssp.**  
***lactis* CNMN-LB-10 cu activitate antibacte-**  
**riană față de fitopatogenii din genurile**  
***Agrobacterium* și *Corynebacterium***  
 (57) Invenția se referă la microbiologie și biotehno-  
 logie, în particular la o tulpină de bacterii lacti-  
 ce *Lactococcus lactis* ssp. *lactis* cu activitate  
 antibacteriană față de fitopatogenii din genuri-  
 le *Agrobacterium* și *Corynebacterium*, și poa-  
 te fi utilizată în agricultură și în procesul de  
 însilozare a plantelor.  
 Tulpina de bacterii *Lactococcus lactis* ssp.  
*lactis* este depozitată în Colecția Națională de  
 Microorganisme Nepatogene a Institutului de  
 Microbiologie și Biotehnologie al Universității  
 Tehnice a Moldovei cu numărul CNMN-LB-10  
 și manifestă activitate antibacteriană față de  
 fitopatogenii *Agrobacterium tumefaciens* și  
*Corynebacterium michiganense*.  
 Rezultatul invenției constă în sporirea activi-  
 tății antibacteriene față de *Agrobacterium tu-*  
*mefaciens* de 1,46-1,87 ori și față de *Coryne-*  
*bacterium michiganense* de 1,38-1,48 ori.

Revendicări: 1

- (11) **4942** (13) **B1**  
 (51) **Int. Cl.:** **B30B 1/20** (2006.01)  
           **B30B 9/02** (2006.01)  
           **B30B 9/04** (2006.01)  
           **C12G 1/02** (2006.01)  
 (21) a 2025 0015  
 (22) 2025.03.21  
 (71)(72)(73) BEREHELEA Anatoli, MD  
 (54) **Teasc pentru struguri**  
 (57) Invenția se referă la teascuri pentru extracția  
 sucului din produse vegetale, în particular,  
 pentru extracția mustului din struguri.  
 Teascul pentru struguri conține o carcasă,  
 formată din stâlpi verticali (5) cu reazeme în  
 partea de jos, totodată în partea de sus stâlpii  
 verticali (5) sunt fixați rigid de o bucă (6). Pe  
 reazemele stâlpilor verticali (5) este fixat un  
 suport de fund (2) pentru must, executat sub  
 formă de disc și dotat pe cerc cu un perete la-

teral (3), în care este executat un orificiu (4)  
 pentru scurgerea mustului. Pe suportul de  
 fund (2) este amplasat un buncăr (1) pentru  
 struguri, executat sub formă de cilindru, în ca-  
 re este situat un piston detașabil (18) pentru  
 presarea strugurilor, executat sub formă de  
 disc, în care este fixat capătul de jos al unui  
 șurub (7), capătul de sus al căruia trece liber  
 prin bucă (6). Pe capătul de sus al șurubului  
 (7) este fixat un mâner detașabil (19) pentru  
 acționarea manuală a rotației șurubului (7) la  
 viteza a treia. Pe șurub (7) este situată o pi-  
 uliță (8), în partea de sus a căreia este fixat  
 un rulment axial (9), care contactează cu par-  
 tea de jos a bucei (6), iar în partea de jos a  
 piuliței (8) este fixată rigid o roată dințată  
 conică condusă (10), care angrenează cu o ro-  
 tă dințată conică conducătoare mică (11), fi-  
 xată pe un capăt al unui arbore (12), montat  
 cu posibilitatea rotirii libere într-o bucă, fixată  
 pe un stâlp vertical (5). Pe partea de capăt a  
 arborelui (12) este fixat rigid elementul con-  
 dus al unei transmisii prin lanț sau unui an-  
 grenaj cu melc, sau unui angrenaj cilindric,  
 care este legat cu elementul conducător al  
 acestora, fixat pe o parte de capăt al celui de-  
 al doilea arbore (16), montat cu posibilitatea  
 rotirii libere într-o bucă, fixată pe un stâlp  
 vertical (5). Pe capătul opus al arborelui (12)  
 este fixat un mâner detașabil (17) pentru  
 acționarea manuală a rotației șurubului (7) la  
 viteza a doua, iar pe capătul opus al arborelui  
 (16) este fixat mânerul detașabil (17) pentru  
 acționarea manuală a rotației șurubului (7) la  
 prima viteză. Totodată, mânerul detașabil (17)  
 este dotat cu un mecanism cu clichet.

Revendicări: 1  
 Figuri: 1

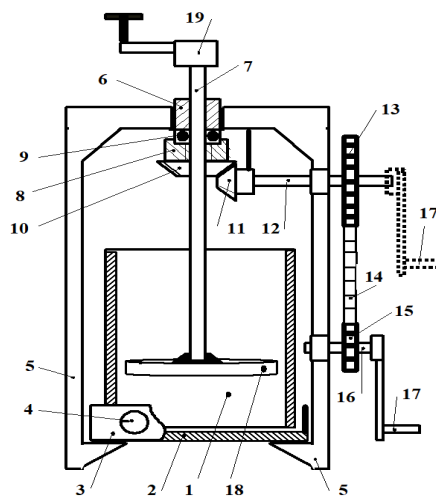

## FF9Y Brevete de invenție de scurtă durată acordate / Granted short-term patents for invention

**O**rice persoană interesată are dreptul să ceară revocarea în tot sau în parte a hotărârii de acordare a brevetului în termen de 3 luni de la data publicării mențiunii privind acordarea brevetului. Opoziția se face în scris și motivat la AGEPI, în baza motivelor prevăzute de art. 57 alin. (2) din Legea nr. 50/2008 privind protecția invențiilor.

La data publicării în BOPI a hotărârii de acordare a brevetului în cazul în care acordarea brevetului a devenit efectivă înainte de expirarea termenului de 18 luni de la data de depozit sau, în cazul în care a fost revendicată o prioritate, de la data priorității, AGEPI pune la dispoziția publicului, în format electronic, pe pagina <http://www.db.agepi.md/inventions/Search.aspx>, descrierea, revendicările, rezumatul și, după caz, desenele, așa cum au fost depuse aceste documente.

**W**ithin 3 months as from the date of publication of the mention of the grant of the patent, any person concerned shall be entitled to request the full or partial revocation of any decision to grant a patent. The opposition shall be reasoned and filed in writing with AGEPI according to the provisions of Art. 57(2) of the Law No 50/2008 on the Protection of Inventions.

AGEPI shall, on the date of publication in BOPI of the decision to grant a patent when the grant of the patent has become effective before the expiry of a period of eighteen months from the date of filing or, if priority has been claimed, as from the date of priority, make available to the public, in electronic format, on the website <http://www.db.agepi.md/inventions/Search.aspx>, the description, the claims, the abstract and, where appropriate, any drawings as filed.

- (11) **1894** (13) Y  
 (51) **Int. Cl.:** **A23L 11/00** (2016.01)  
**A23J 1/14** (2006.01)  
**A23J 1/16** (2006.01)  
**A23J 3/14** (2006.01)  
**A23J 3/22** (2006.01)  
**A23L 33/105** (2016.01)  
**A23L 33/185** (2016.01)  
**A23P 30/20** (2016.01)
- (21) s 2025 0031  
 (22) 2025.04.09  
 (71)(73) INSTITUȚIA PUBLICĂ UNIVERSITATEA TEHNICĂ A MOLDOVEI, MD  
 (72) BULGARU Viorica, MD; NETREBA Natalia, MD; MAZUR Mihail, MD; GUREV Angela, MD; GHENDOV-MOȘANU Aliona, MD  
 (54) **Procedeu de fabricare a analogilor de carne**  
 (57) Invenția se referă la industria alimentară, și anume la un procedeu de fabricare a analogilor de carne pe bază de proteine vegetale cu valoare biologică sporită.  
 Procedeu, conform invenției, include amestecarea făinii de năut cu făină de soriz și izolat proteic de soia sau concentrat proteic de mazăre, adăugarea apei de fierbere de năut sau soia, adăugarea uleiului de floarea soarelui, adăugarea extractului de josta, extrudarea amestecului, uscarea combinată a acestuia prin convecție cu aplicarea microundelor, componentele de bază fiind luate într-un raport de masă respectiv de: făină de năut : făină de soriz : izolat proteic de soia/concentrat proteic de mazăre : apă de fierbere de năut/soia : ulei de floarea soarelui : extract de josta – 1 : 1 : 0,5 : 8,75: (0,9-1,35) : (0,56-1,12).

Revendicări: 1

- (11) **1895** (13) Y  
 (51) **Int. Cl.:** **A61B 17/24** (2006.01)  
**A61B 18/20** (2006.01)
- (21) s 2025 0016  
 (22) 2025.02.26  
 (71)(73) IP UNIVERSITATEA DE STAT DE MEDICINĂ ȘI FARMACIE „NICOLAE TESTEMIȚANU” DIN REPUBLICA MOLDOVA, MD  
 (72) GURĂU Petru, MD; SENCU Eusebiu, MD; VETRICEAN Sergiu, MD  
 (54) **Metodă de tratament endoscopic al schwanomului laringian obstructiv**  
 (57) Invenția se referă la medicină, în special la otorinolaringologie și poate fi utilizată pentru

tratamentul pacienților cu schwanom laringian obstructiv.

Esența invenției constă în aceea că, preventiv, se efectuează traheostomia, apoi sub anestezie generală prin ventilare cu jet de frecvență înaltă suprapusă se efectuează laringoscopia directă rigidă suspendată. Totodată, se efectuează laringoscopia flexibilă cu ajutorul bronhoscopului flexibil, se examinează tumoarea cu determinarea marginilor ei, apoi, prin orificiul traheostomic, cu ajutorul unui laser diodă cu lungimile de undă 980 nm/1470 nm (20W), se efectuează o incizie la marginea superioară și o incizie la marginea inferioară a bazei tumorii, după care, prin canalul instrumental al bronhoscopului flexibil, se introduce ghidul flexibil al laserului și se efectuează rezecția rece "coring out" a tumorii cu bizoul bronhoscopului rigid. Apoi, se efectuează fotocoagularea suprafeței hemoragice și vaporizarea cu laserul a țesutului restant tumoral la baza și marginile lojii tumorale.

Revendicări: 1

Figuri: 4

- (11) **1896** (13) Y  
 (51) **Int. Cl.:** **A61B 17/24** (2006.01)  
**A61B 18/20** (2006.01)
- (21) s 2025 0017  
 (22) 2025.02.26  
 (71)(73) IP UNIVERSITATEA DE STAT DE MEDICINĂ ȘI FARMACIE „NICOLAE TESTEMIȚANU” DIN REPUBLICA MOLDOVA, MD  
 (72) GURĂU Petru, MD; SENCU Eusebiu, MD; VETRICEAN Sergiu, MD  
 (54) **Metodă de tratament miniinvaziv al edemului Reinke**  
 (57) Invenția se referă la medicină, în special la otorinolaringologie și poate fi utilizată pentru tratamentul miniinvaziv al pacienților cu edemul Reinke.  
 Esența invenției constă în aceea că se efectuează anestezia locală cu sol. lidocaină de 2% la resprație spontană cu/sau fără sedare analgezică i/v, se introduce transnazal endoscopul flexibil până la formațiunea polipoidă, apoi, prin canalul instrumental al endoscopului, se introduce ansa diatermică până la baza formațiunii menționate și se efectuează excizia formațiunii în regim diatermic de tăiere.

Revendicări: 1

Figuri: 3

(11) 1897 (13) Y

(51) Int. Cl.: A61F 2/28 (2006.01)  
A61K 36/53 (2006.01)  
A61K 38/39 (2006.01)

(21) s 2025 0035

(22) 2025.04.16

(71)(73) IP UNIVERSITATEA DE STAT DE  
MEDICINĂ ȘI FARMACIE „NICOLAE  
TESTEMIȚANU" DIN REPUBLICA  
MOLDOVA, MD(72) JIAN Mariana, MD; FICAI Anton, RO; FICAI  
Denisa, RO; NACU Viorel, MD; COBZAC Vi-  
talie, MD; MOTELICA Ludmila, RO;  
MOSTOVEI Andrei, MD; OPREA Ovidiu-  
Cristian, RO; SOLOMON Oleg, MD; PANTEA  
Valeriana, MD; COREȚCHI Ianoș, MD(54) **Grefă osoasă pentru restabilirea defectelor  
osoase**(57) Invenția se referă la medicina regenerativă,  
ingineria tisulară, stomatologie și ortopedie și  
poate fi utilizată pentru obținerea grefelor  
osoase cu conținut de collagen de tip I extras  
din complex ombilico-placentar.

Esența invenției constă în aceea că grefa osoasă conține collagen de tip I în concentrație de 2,4...2,5 % masă uscată extras dintr-un complex ombilico-placentar, care este secționat în bucăți și spălat cu apă distilată prin agitare pe un agitator magnetic, iar materialul obținut este purificat cu soluție de 0,5% de dodecil sulfat de sodiu, sau soluție de 0,1% de deoxicolat de sodiu, și spălat cu surfactant anionic, și anume soluție de 0,5% de Triton X-100, după care materialul purificat este prelucrat timp de 3 zile cu un amestec de soluții de acid acetic glacial de 0,5 M, etilendiaminotetraacetat de 5 mM și pepsină de 100 mg/g de țesut pentru solubilizarea collagenului, care este precipitat complet pe etape cu soluție de clorură de sodiu cu concentrația de 2 M, 2,5 M și 3 M și separat prin centrifugare la 4000 rotații pe minut, timp de 10 minute, la temperatura de 4°C, iar procesele de solubilizare, precipitare și separare prin centrifugare se repetă de 3 ori; totodată, grefa este obținută prin mineralizarea collagenului direct cu precursorii hidroxiapatitei cu conținut de Ca<sup>2+</sup> și PO<sub>4</sub><sup>3-</sup> la un pH de 9,5, la care s-a adăugat ulei de levănțică în proporție de 1% față de masa compozitului, apoi reticulată cu soluție de glutaraldehidă de 1% cu obținerea unei grefe poroase, cu dimensiunea porilor de 50...200 μm.

Revendicări: 1

(11) 1898 (13) Y

(51) Int. Cl.: A61F 2/28 (2006.01)  
A61K 33/34 (2006.01)  
A61K 38/39 (2006.01)

(21) s 2025 0036

(22) 2025.04.16

(71)(73) IP UNIVERSITATEA DE STAT DE  
MEDICINĂ ȘI FARMACIE „NICOLAE  
TESTEMIȚANU" DIN REPUBLICA  
MOLDOVA, MD(72) JIAN Mariana, MD; FICAI Anton, RO; FICAI  
Denisa, RO; NACU Viorel, MD; COBZAC Vi-  
talie, MD; MOTELICA Ludmila, RO;  
MOSTOVEI Andrei, MD; OPREA Ovidiu-  
Cristian, RO; SOLOMON Oleg, MD;  
MALCOVA Tatiana, MD; EARAR Kamel, RO(54) **Grefă osoasă pentru restabilirea defectelor  
osoase**(57) Invenția se referă la medicina regenerativă,  
ingineria tisulară, stomatologie și ortopedie și  
poate fi utilizată pentru obținerea grefelor  
osoase cu conținut de collagen de tip I extras  
din complex ombilico-placentar.

Esența invenției constă în aceea că grefa osoasă conține collagen de tip I în concentrație de 2,4...2,5 % masă uscată extras dintr-un complex ombilico-placentar, care este secționat în bucăți și spălat cu apă distilată prin agitare pe un agitator magnetic, iar materialul obținut este purificat cu soluție de 0,5% de dodecil sulfat de sodiu, sau soluție de 0,1% de deoxicolat de sodiu, și spălat cu surfactant anionic, și anume soluție de 0,5% de Triton X-100, după care materialul purificat este prelucrat timp de 3 zile cu un amestec de soluții de acid acetic glacial de 0,5 M, etilendiaminotetraacetat de 5 mM și pepsină de 100 mg/g de țesut pentru solubilizarea collagenului, care este precipitat complet pe etape cu soluție de clorură de sodiu cu concentrația de 2 M, 2,5 M și 3 M și separat prin centrifugare la 4000 rotații pe minut, timp de 10 minute, la temperatura de 4°C, iar procesele de solubilizare, precipitare și separare prin centrifugare se repetă de 3 ori; totodată, grefa este obținută prin mineralizarea collagenului direct cu precursorii hidroxiapatitei cu conținut de Ca<sup>2+</sup> și PO<sub>4</sub><sup>3-</sup> la un pH de 9,5, la care s-a adăugat oxid de cupru în proporție de 0,5% față de masa compozitului, apoi reticulată cu soluție de glutaraldehidă de 1% cu obținerea unei grefe poroase, cu dimensiunea porilor de 50...200 μm.

Revendicări: 1

- (11) **1899** (13) Y  
 (51) **Int. Cl.: A61K 47/08** (2006.01)  
**A61P 1/16** (2006.01)  
**A61K 36/53** (2006.01)  
**A61K 36/38** (2006.01)  
**A61K 36/28** (2006.01)  
**A61K 36/534** (2006.01)  
**A61K 36/484** (2006.01)
- (21) s 2025 0038  
 (22) 2025.04.29  
 (71)(73) IP UNIVERSITATEA DE STAT DE  
 MEDICINĂ ȘI FARMACIE „NICOLAE  
 TESTEMIȚANU” DIN REPUBLICA  
 MOLDOVA, MD
- (72) BODRUG Nicolae, MD; BOTEZATU Adriana,  
 MD; LUNGU Nicolae, MD; RE Lamberto, IT;  
 LALE Yeprem, TR; ISTRATE Viorel, MD;  
 CIUREA Marius-Eugen, RO
- (54) **Metodă de tratament al pacienților cu esofagul Barrett**
- (57) Invenția se referă la medicină, în special la gastroenterologie și terapie și poate fi utilizată pentru tratamentul pacienților cu esofagul Barrett cu scop de profilaxie a cancerului esofagian.
- Esența invenției constă în aceea că se alternează peste fiecare 2 zile administrarea intravenoasă de soluție ozonată de NaCl de 0,9% și autohemoterapia majoră, și anume se administrează câte 200...500 mL de o soluție de NaCl de 0,9% ozonată cu un amestec de ozon-oxigen, cu o concentrație a ozonului de 2...12 μg/mL, iar autohemoterapia majoră constă în recoltarea a câte 300...650 mL de sânge venos de la pacient, care se ozonează, cu concentrația ozonului de 25...40 μg/mL și se transfuzează pacientului, timp de 8...10 săptămâni, apoi se continuă cu autohemoterapia minoră, care constă în recoltarea a câte 5...10 mL de sânge venos, care se ozonează, cu concentrația ozonului de 10...20 μg/mL și se administrează intramuscular pacientului, 2 ori pe săptămână, timp de 6 săptămâni. Concomitent, se administrează *per os*, dimineața pe stomacul gol, apă potabilă ozonată, cu concentrația ozonului de 20 μg/mL, câte 250...500 mL *per procedură*, o dată pe zi, zilnic, timp de 30 de zile. Totodată, cu 20...30 min înainte de masă, zilnic, se administrează *per os* câte 10...30 mL de ulei vegetal ozonat, cu concentrația ozonului de 25 μg/mL, timp de până la 90 de zile. Concomitent cu administrările orale se efectuează insuflații intestinale, 2...3 ori pe săptămână, câte 150...200 mL de gaz ozonat *per procedură*, cu concentrația ozonului de 10...20 μg/mL, timp de 8 săptămâni. După finalizarea procedurilor menționate se efectuează clătirea cavității bucale cu 100...150 mL de apă potabilă

ozonată, cu concentrația ozonului de 20 μg/mL și se administrează *per os*, cu 15 min înainte de masă, de trei ori pe zi, câte o capsulă, care conține un amestec fitoterapeutic biologic activ în următorul raport al componentelor, % mas.: extract uscat din partea aeriană de mușețel 22...25, extract uscat din partea aeriană de sunătoare 14...16, extract uscat din partea aeriană de coada-șoricelului 12...16, extract uscat din rădăcină de lemn-dulce 15...17 și extract uscat din frunze de mentă – restul. În calitate de ulei vegetal poate fi ulei de măsline, de cânepă sau de susan.

Revendicări: 2

- (11) **1900** (13) Y  
 (51) **Int. Cl.: A61N 1/18** (2006.01)  
 (21) s 2025 0004  
 (22) 2024.12.30  
 (71)(72)(73) ALSALIEEM Sulaiman, MD
- (54) **Dispozitiv pentru electrostimularea mușchilor gambelor**
- (57) Invenția se referă la tehnica medicală utilizată în fizioterapie, și poate fi folosită pentru electrostimularea mușchilor gambelor cu scop de creștere a tonusului muscular pentru profilaxia și tratamentul bolii varicoase a membrilor inferioare.
- Dispozitivul (1) pentru electrostimularea mușchilor gambelor conține un dispozitiv electronic (2) și o orteză elastică (3). Dispozitivul electronic (2) constă dintr-o carcasă (4) și un sistem electronic și este amplasat pe partea posterioară a ortezei elastice (3), care este executată din două straturi – unul exterior (22) din Neopren, și altul interior (23) din stofă elastică din bumbac. Pe partea interioară a ortezei (3) sunt amplasați electrozi din silicon, grupați în patru perechi, a câte doi electrozi plasați vizavi, fiecare pereche de electrozi fiind unită printr-un cablu separat cu dispozitivul (2). Pe partea exterioară a ortezei (3) sunt executate marcaje de localizare a electrozilor.

Revendicări: 4

Figuri: 4

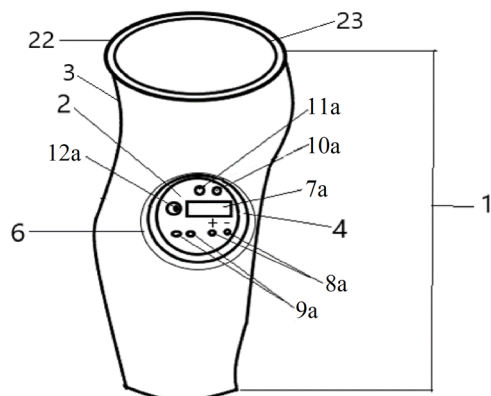

(11) 1901 (13) Y

(51) Int. Cl.: C12M 1/10 (2006.01)

A61K 35/50 (2006.01)

A61L 27/24 (2006.01)

A61M 1/00 (2006.01)

(21) s 2025 0010

(22) 2025.01.30

(71)(73) IP UNIVERSITATEA DE STAT DE MEDICINĂ ȘI FARMACIE „NICOLAE TESTEMIȚANU” DIN REPUBLICA MOLDOVA, MD

(72) JIAN Mariana, MD; SAVCA Ion, MD; BALAN Mihail, MD; NACU Viorel, MD; COBZAC Vitalie, MD; MOSTOVEI Andrei, MD; SOLOMON Oleg, MD

(54) **Dispozitiv pentru procesarea placentei**

(57) Invenția se referă la tehnica medicală, și anume la un dispozitiv pentru procesarea placentei la etapa de înlăturare a sângelui, în procesul de extragere a collagenului total, care poate fi utilizat în medicina regenerativă și ingineria tisulară.

Dispozitivul pentru procesarea placentei conține o carcasă (1) în formă de paralelipiped dreptunghic, pe care sunt încorporate un afișaj cu cristale lichide (2) pentru vizualizarea datelor de procesare și butoane tact (3-7), de asemenea, este executată o adâncitură (8) pentru plasarea unui vas cilindric (16) cu materialul placentei, dotat cu un capac ermetic. În partea de jos a adânciturii (8) este fixată o placă (10) dreptunghiulară, în care sunt montate două roți (11 și 12) ale sistemului de rotație (9) a vasului cilindric (16), acționate de cea de-a treia roată, unită cu un motor pas cu pas. Pe peretele din spate al adânciturii (8) este fixat un suport de metal (15) cu unsoare siliconică pentru alunecarea pe acesta a vasului cilindric (16) cu materialul placentei. Dispozitivul mai include un circuit imprimat, un bloc de alimentare (18) cu un întrerupător (19), un

modul de control și de indicare a stării dispozitivului, un buzzer, un modul de control al dispozitivului și de afișare a datelor pe afișajul cu cristale lichide (2), un driver al motorului pas cu pas și un microcontroler.

Revendicări: 1

Figuri: 3

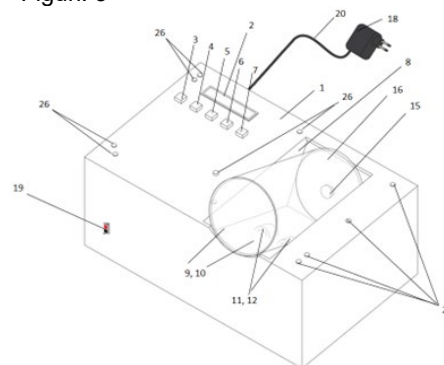

(11) 1902 (13) Y

(51) Int. Cl.: C12N 1/16 (2006.01)

A61K 36/06 (2006.01)

C12P 21/00 (2006.01)

(21) s 2025 0024

(22) 2025.03.13

(71)(73) INSTITUȚIA PUBLICĂ UNIVERSITATEA TEHNICĂ A MOLDOVEI, MD

(72) CHISELIȚA Oleg, MD; CHISELIȚA Natalia, MD

(54) **Procedeu de cultivare a tulpinii de drojdie *Rhodotorula mucilaginosa* CNMN-Ys-10**

(57) Invenția se referă la biotehnologie, în particular la un procedeu de cultivare a tulpinii de drojdie *Rhodotorula mucilaginosa* și poate fi aplicată pentru obținerea unor exometaboliți, în special proteine și carbohidrați, cu activitate antioxidantă sporită.

Procedeu de cultivare a tulpinii de drojdie *Rhodotorula mucilaginosa* CNMN-Ys-10, conform invenției, prevede cultivarea submersă a tulpinii la temperatura de +27-28°C cu agitare continuă la 200 rot/min timp de 120 de ore pe mediu nutritiv obținut din deșeuri vegetale agroalimentare, ce conține extract din coji de țelină.

Revendicări: 1

- (11) 1903 (13) Y
- (51) Int. Cl.: E04C 2/28 (2006.01)  
E04C 2/292 (2006.01)  
E04C 2/32 (2006.01)  
E04F 13/077 (2006.01)

- (21) s 2025 0013
- (22) 2025.02.12
- (31) u 2024 - 00007
- (32) 2024.02.15
- (33) RO
- (71)(72)(73) BUZA Nicolae, RO
- (74) PARASCA Dumitru
- (54) Panou stratificat curbat

(57) Invenția se referă la elemente de construcție, în special la panouri stratificate curbate. Panoul, conform invenției, conține un prim strat exterior (1), un al doilea strat exterior (2) și un al treilea strat izolator (3) de umplutură, amplasat între acestea. Fiecare strat exterior (1), (2) este executat de forma unei foi, realizate dintr-un material maleabil, primul strat (1) reprezentând după curbare adâncituri, formate prin aplicarea unei sarcini distribuite F, transversal pe toată latura primului strat (1), determinând curbarea acestuia, iar al treilea strat izolator (3) este realizat din spumă poliuretanică, polistiren, vată minerală, cauciuc spumant, sau o combinație a acestora, formând un corp comun prin adeziune cu straturile exterioare (1), (2).

Revendicări: 1  
Figuri: 2

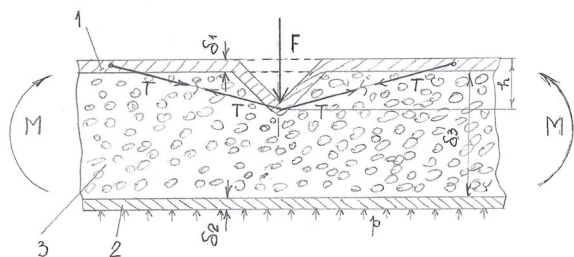

- (11) 1904 (13) Y
- (51) Int. Cl.: G01B 11/06 (2006.01)  
G01L 1/24 (2006.01)  
G01M 5/00 (2006.01)  
F03D 80/50 (2016.01)

- (21) s 2024 0065
- (22) 2024.06.24
- (71)(73) INSTITUȚIA PUBLICĂ UNIVERSITATEA TEHNICĂ A MOLDOVEI, MD
- (72) DULGHERU Valeriu, MD; ZAPOROJAN Sergiu, MD; GUȚU Marin, MD; RABEL Ivan, MD; MANOLI Ilie, MD
- (54) Senzor de deformare filiform fără contact, procedeu și dispozitiv de executare și montare a acestuia

(57) Invenția se referă la dispozitive de conversie a energiei eoliene în energie electrică, în special, la dispozitive de monitorizare a stării palelor aerodinamice ale turbinelor eoliene. Senzorul, conform invenției, conține două microfibre: unul sensibil și de referință, din material feromagnetic amorf (10), și un microfir de rigidizare din material cu rezistență mecanică înaltă (12), care sunt fixate într-un fascicul (16), acoperit cu un strat de sticlă protector. Procedeu, conform invenției, constă în aceea că senzorul se execută prin tragerea simultană de pe bobine (9) și (11), printr-un tub (15) cu sticlă topită cu răcire ulterioară, a microfibrilor (10) și (12), formând un fascicul (16), cu tăierea ulterioară din fascicul (16) a senzorilor cu o lungime stabilită. Montarea senzorilor se efectuează prin impregnarea acestora în structura compozită a învelișului palei aerodinamice (7) sau prin înclieirea acestora pe suprafața palei aerodinamice (7) cu aplicarea ulterioară pe aceasta a unui strat de protecție din material cu proprietăți antihigroscopice și antiradiații ultraviolete. Dispozitivul, conform invenției, conține două capuri. Primul cap (1) include o carcasă (8), în care sunt amplasate două bobine (9) și (11), precum și un tub (15) cu sticlă topită, două role de apăsare radială (17) și (18) pentru formarea fasciculului (16), un tub (19) cu clei lichid (20) și un element (3) de tăiere a senzorilor. Cel de-al doilea cap este amplasat în spațele primului și include un alimentator pentru material cu proprietăți antihigroscopice și antiradiații ultraviolete, dotat cu un element de închidere-deschidere și o duză plată de aplicare a unui strat de material pe suprafața palei aerodinamice (7).

Revendicări: 3

Figuri: 10

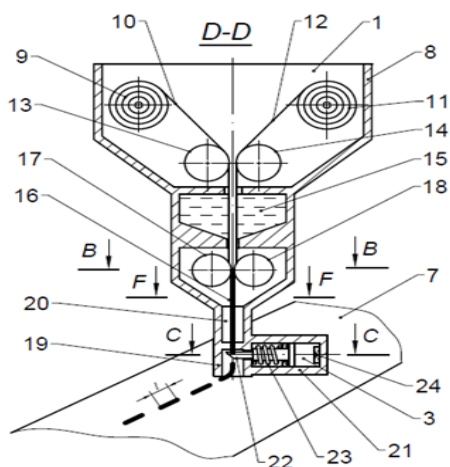

(11) 1905 (13) Y

(51) Int. Cl.: G01N 21/25 (2006.01)

G01N 21/31 (2006.01)

G01N 21/3577 (2016.01)

G01N 21/75 (2006.01)

G01N 21/78 (2006.01)

(21) s 2025 0047

(22) 2025.05.27

(71)(73) INSTITUȚIA PUBLICĂ UNIVERSITATEA DE STAT DIN MOLDOVA, MD

(72) BLONSCHI Vladislav, MD; GLADCHI Viorica, MD; BUNDUCHI Elena, MD; CISTEACOV Maxim, MD; LIS Angela, MD; DUCA Gheorghe, MD

(74) LUPAN Aurelia

(54) **Procedeu de evaluare a gradului de poluare a apelor de suprafață**

(57) Invenția se referă la domeniul chimiei ecologice și poate fi utilizată la determinarea rapidă a inhibiției apelor naturale pentru evaluarea stării ecologice a acestora ca mediu de viață pentru hidrobionte.

Procedeu, conform invenției, prevede determinarea spectrofotometrică a inhibiției apelor prin adăugarea la 2,5 ml apă a 0,5 ml soluție de lucru de ABTS (acid 2,2'-azino-bis(3-etilbenzotiazolin-6-sulfonic), agitarea soluției în cuva fotometrică de 1 cm, incubarea în decurs de 30 min, măsurarea absorbției soluției la o lungime de undă de 734 nm, după care se calculează inhibiția conform unei formule și în baza valorii obținute se evaluează gradul de poluare a apelor.

Revendicări: 1

Figuri: 3

## **FG9A Publicarea brevetelor europene validate în Republica Moldova / Publication of European patents validated in the Republic of Moldova**

**B**revetul european validat conferă aceleași drepturi ca și cele conferite de un brevet, în conformitate cu Legea nr. 50/2008 privind protecția invențiilor, de la data publicării de către OEB a mențiunii privind acordarea brevetului. La data publicării în BOPI a datelor bibliografice privind brevetele europene validate în Republica Moldova, AGEPI pune la dispoziția publicului, în format electronic, pe pagina <http://db.agepi.md/inventions/Search.aspx>, descrierea, revendicările, rezumatul și, după caz, desenele, așa cum au fost depuse aceste documente, precum și traducerea fasciculului de brevet european validat în Republica Moldova.

**T**he validated European patent shall confer as from the date of publication of the mention of the grant of the patent by the EPO the same rights as would be conferred by a patent in accordance with the Law No 50/2008 on the Protection of Inventions. AGEPI shall, on the date of publication in BOPI of the bibliographic data on European patents validated in the Republic of Moldova, make available to the public, in electronic format, on the page <http://db.agepi.md/inventions/Search.aspx>, the description, the claims, the abstract and, where appropriate, the drawings, as these documents were filed, and the translation of the specification of a European patent validated in the Republic of Moldova.

- (11) **MD/EP 3894012 (13) T2**  
 (51) **Int.Cl.:** **A61P 35/00** (2006.01.01)  
**C07D 215/48** (2006.01.01)  
**A61K 31/47** (2006.01.01)
- (21) e 2021 1022  
 (96) 19836338.4, 2019.12.12  
 (97) 3894012, 2021.10.20  
 (80) EPB nr. 25/2025, 2025.06.18  
 (87) WO 2020/123800, 2020.06.18  
 (31) 201862779430P; 201962856469P  
 (32) 2018.12.13; 2019.06.03  
 (33) US; US  
 (71)(73) EXELIXIS, INC., US  
 (72) DEMORIN Frenel, US; SHAH Khalid, US; SHAKYA Sagar, US; WONG Peter, US; JOHNSON Courtney S., US; BEVILL Melanie Janelle, US; PARENT Stephan D., US  
 (74) CORCODEL Angela  
 (54) **Forme cristaline și forme de sare ale unui inhibitor de kinază**  
 (57) Prezenta invenție se referă la forme cristaline ale bazei libere a inhibitorului c-Met, Compusul 1. Invenția se referă, de asemenea, la forme cristaline ale sărurilor Compusului 1. Invenția se referă, de asemenea, la compoziții farmaceutice care cuprind polimorfi solizi ai bazei libere și săruri ale Compusului 1. Invenția se referă, de asemenea, la metode de tratare a unei boli, tulburări sau sindroame mediate cel puțin parțial prin modularea activității *in vivo* a unei proteinkinaze.
- Revendicări: 13  
 Figuri: 56
- 
- (11) **MD/EP 3924349 (13) T2**  
 (51) **Int.Cl.:** **C07D 401/14** (2006.01.01)  
**C07D 401/04** (2006.01.01)  
**C07D 403/14** (2006.01.01)  
**A61K 31/4439** (2006.01.01)  
**A61K 31/444** (2006.01.01)  
**A61K 31/4709** (2006.01.01)  
**A61K 31/497** (2006.01.01)  
**A61P 29/00** (2006.01.01)  
**A61P 37/02** (2006.01.01)
- (21) e 2021 1218  
 (96) 20708296.7, 2020.01.22  
 (97) 3924349, 2021.12.22
- (80) EPB nr. 26/2025, 2025.06.25  
 (87) WO 2020/154420, 2020.07.30  
 (31) 201962795549P; 201962871951P  
 (32) 2019.01.22; 2019.07.09  
 (33) US; US  
 (71)(73) THE ROSKAMP INSTITUTE, US  
 (72) JIN Chao, US; PARIS Daniel, US; MULLAN Michael, US  
 (74) CORCODEL Angela  
 (54) **Derivați de aminoacizi pentru tratamentul bolilor inflamatorii**  
 (57) Prezenta dezvăluire oferă anumiți derivați de aminoacizi care inhibă activarea NF-kB și, prin urmare, sunt utili pentru tratamentul bolilor inflamatorii. De asemenea, sunt furnizate compoziții farmaceutice care conțin astfel de compuși și procedee pentru prepararea acestor compuși.
- Revendicări: 15
- 
- (11) **MD/EP 3946277 (13) T2**  
 (51) **Int.Cl.:** **A61K 9/20** (2006.01.01)  
**A61K 31/437** (2006.01.01)  
**A61K 31/4412** (2006.01.01)  
**A61K 47/00** (2006.01.01)  
**A61K 9/16** (2006.01.01)  
**A61K 31/4162** (2006.01.01)  
**A61K 31/4545** (2006.01.01)
- (21) e 2022 0177  
 (96) 20887631.8, 2020.10.31  
 (97) 3946277, 2022.02.09  
 (80) EPB nr. 28/2025, 2025.07.09  
 (87) WO 2021/095048, 2021.05.20  
 (31) 201921046107  
 (32) 2019.11.13  
 (33) IN  
 (71)(73) UNISON PHARMACEUTICALS PVT. Ltd., IN  
 (72) SINGH Balvir, IN; SHINGALA Ramesh, IN; PRAJAPATI Shivang, IN  
 (74) FOCȘA Valentin  
 (54) **Compoziții farmaceutice cu descompunere orală de apixaban**  
 (57) Prezenta invenție se referă la o formă farmaceutică de dozaj cu descompunere orală de apixaban sau o sare acceptabilă farmaceutic sau un promedicament al

acestui. Prezenta invenție se referă în mod specific la o compoziție farmaceutică cu descompunere orală stabilă cuprinzând apixaban și unul sau mai mulți excipienți acceptabili farmaceutic. De asemenea, prezenta invenție se referă la o formă de dozaj cu descompunere orală cuprinzând apixaban, cel puțin un excipient de descompunere și opțional unul sau mai mulți excipienți acceptabili farmaceutic pentru tratamentul tulburărilor asociate cu factorul Xa.

Revendicări: 4  
Figuri: 7

- 
- (11) **MD/EP 4025157 (13) T2**
  - (51) **Int.Cl.:** **A61C 13/00** (2006.01.01)  
**A61C 8/00** (2006.01.01)
  - (21) e 2022 0783
  - (96) 20785898.6, 2020.09.02
  - (97) 4025157, 2022.07.13
  - (80) EPB nr. 24/2025, 2025.06.11
  - (87) WO 2021/042149, 2021.03.11
  - (31) 507672019
  - (32) 2019.09.03
  - (33) AT
  - (71)(73) EAP® PRODUKTIONS- UND PATENT-  
VERWERTUNGS- GMBH, AT
  - (72) KERN Mario, AT
  - (74) JENICICOVSCAIA Galina
  - (54) **Procedeu de fabricare a unui model  
computerizat pentru un bont și a unui  
bont**
  - (57) Invenția se referă la o metodă de producere a unui model computerizat tridimensional (1) al unui bont (2), destinat unui pacient specific, pentru un implant dentar (12), prin intermediul unui computer (3), bontul (2) având cel puțin o bază (4), o structură de conectare (5), o suprafață de platformă (6) cu aspect coronal și un canal pentru șurub (7), metoda cuprinzând următoarele etape:  
- furnizarea unei reprezentări tridimensionale (10) a maxilarului pacientului, care poate fi citită de computer (3), - alegerea unei definiții a unei margini de preparare în funcție de linia gingivală individuală a pacientului, - definirea unei geometrii tridimensionale a bontului (2) deasupra marginii de preparare de către un operator al computerului

(3) sau printr-un algoritm, - definirea unui profil de urgență (E) al bontului (2) de către un operator al computerului (3) sau printr-un algoritm, - furnizarea modelului computerizat tridimensional (1) de către computer (3), un design sub formă de placă al suprafeței platformei (6) fiind prevăzut sub marginea de preparare pentru geometria tridimensională a platformei.

Revendicări: 12  
Figuri: 7

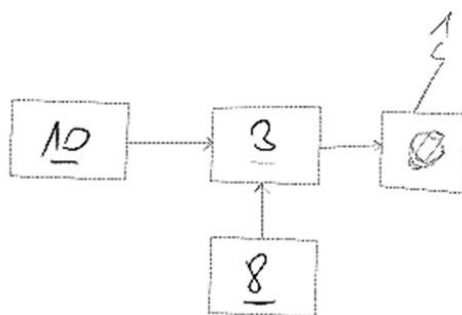

- 
- (11) **MD/EP 4045039 (13) T2**
  - (51) **Int.Cl.:** **C07D 213/64** (2006.01.01)  
**C07D 401/06** (2006.01.01)  
**C07K 5/02** (2006.01.01)  
**A61K 31/4412** (2006.01.01)  
**A61K 31/4427** (2006.01.01)  
**A61P 1/00** (2006.01.01)  
**A61P 29/00** (2006.01.01)
  - (21) e 2022 0933
  - (96) 20875989.4, 2020.10.16
  - (97) 4045039, 2022.08.24
  - (80) EPB nr. 17/2025, 2025.04.23
  - (87) WO 2021/076890, 2021.04.22
  - (31) 201962916062P
  - (32) 2019.10.16
  - (33) US
  - (71)(73) MORPHIC THERAPEUTIC, INC., US
  - (72) BURSAVICH Matthew G., US; CUI Dan, US; DOWLING James E., US; HAHN Christopher N., US; HARRISON Bryce A., US; LIN Fu-Yang, US; LIPPA Blaise S., US; ROGERS Bruce N., US; TROAST Dawn M., US; ZHONG Cheng, US; KONZE Kyle D., US; GERASYUTO Aleksey I., US; KIM Byungchan, US; RAFI Salma, US; DAY Tyler, US; HICKEY Eugene, US; HOUANG Evelyne, US; ZAHLE Robert, US

- (74) PARASCA Dumitru  
 (54) **Inhibarea integrinei umane alfa4beta7**  
 (57) Sunt dezvoltăți antagoniști ai moleculelor mici ale integrinei  $\alpha4\beta7$  umane și metode de utilizare a acestora pentru tratarea mai multor boli și afecțiuni.

Revendicări: 19

Figuri: 4

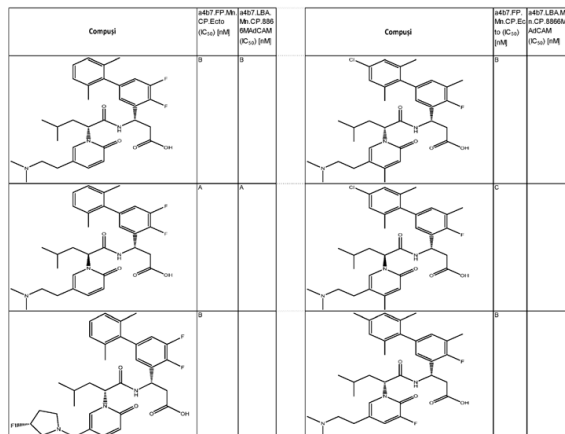

- (11) **MD/EP 4121007 (13) T2**  
 (51) **Int.Cl.:** **A61K 9/00** (2006.01.01)  
**A61K 39/00** (2006.01.01)  
**A61K 47/12** (2006.01.01)  
**A61K 47/18** (2017.01.01)  
**A61K 47/26** (2006.01.01)  
 (21) e 2023 0104  
 (96) 21722538.2, 2021.03.19  
 (97) 4121007, 2023.01.25  
 (80) EPB nr. 27/2025, 2025.07.02  
 (87) WO 2021/186245, 2021.09.23  
 (31) 202062992746P; 202063027263P  
 (32) 2020.03.20; 2020.05.19  
 (33) US; US  
 (71)(73) EISAI R&D MANAGEMENT CO., LTD., JP  
 (72) YOSHIDA Nobuo, JP; SAKURAMOTO Naomi, JP; SAKAGUCHI Takahisa, JP; KITO Hirokazu, JP; OZAWA Takahiro, JP; JOSHI Anjali, US; HSU Yung Yueh, US; SOUIL-LAC Pierre, US  
 (74) CORCODEL Angela  
 (54) **Formulări de anticorp anti-protofibrilă peptidă beta amiloidă cu concentrație ridicată și metode de utilizare a acestora**

- (57) Sunt furnizate în prezenta invenție formulări farmaceutice apoase care cuprind concentrații mari dintr-un anticorp izolat anti-protofibrilă A $\beta$  sau un fragment al acestuia care se leagă de protofibrilele A $\beta$  umane, cum ar fi BAN2401, arginină, polisorbitat 80 și un tampon acceptabil farmaceutic.

Revendicări: 17

Figuri: 33

- (11) **MD/EP 4210700 (13) T2**  
 (51) **Int.Cl.:** **A61K 31/472** (2006.01.01)  
**A61K 9/14** (2006.01.01)  
**A61K 9/16** (2006.01.01)  
**A61K 9/20** (2006.01.01)  
**A61P 5/08** (2006.01.01)  
**A61K 9/48** (2006.01.01)  
**A61K 31/4709** (2006.01.01)  
 (21) e 2023 0709  
 (96) 21786673.0, 2021.09.07  
 (97) 4210700, 2023.07.19  
 (80) EPB nr. 32/2025, 2025.08.06  
 (87) WO 2022/055880, 2022.03.17  
 (31) 202063076024P  
 (32) 2020.09.09  
 (33) US  
 (71)(73) CRINETICS PHARMACEUTICALS, INC., US  
 (72) BURKE Gerald, US; YATES Ian, US; BULLOVSKY Hannah, US; KYBURZ Kyle, US; TYLER Clayton, US  
 (74) FOCȘA Valentin  
 (54) **Preparate ale unui modulator al somatostatinei**  
 (57) O dispersie solidă uscată prin pulverizare cuprinzând: (a) 3-[4-(4-amino-piperidin-1-il)-3-(3,5-difluorofenil)-chinolin-6-il]-2-hidroxi-benzonitril sau o sare, sau un solvat acceptabil farmaceutic, al acestuia; și (b) un polimer acceptabil farmaceutic; unde API este dispersat într-o matrice polimerică formată din polimerul acceptabil farmaceutic. O tabletă cuprinzând dispersia solidă uscată prin pulverizare și unul sau mai multe ingrediente farmaceutice acceptabile selectate din grupul constând din unul sau mai mulți diluanți, unul sau mai mulți agenți de descompunere, unul sau mai mulți lubrifianți, unul sau mai mulți agenți de îmbunătățire a curgerii. Tableta pentru utilizare în tratamentul acromegaliei

sau tumorilor neuroendocrine sau ambelor la un om prin administrare orală.

Revendicări: 19

Figuri: 2

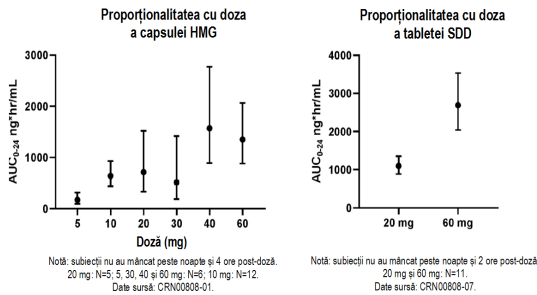

ține nicotină, destinată inhalării de către un utilizator. Dispozitivul cuprinde un dispozitiv generator de cești (201) și un dispozitiv de acționare (202). Dispozitivul de acționare (202) este configurat să acționeze dispozitivul generator de cești (201) la o frecvență optimă pentru a maximiza eficiența generării de cești de către dispozitivul generator de cești (201).

Revendicări: 9

Figuri: 61

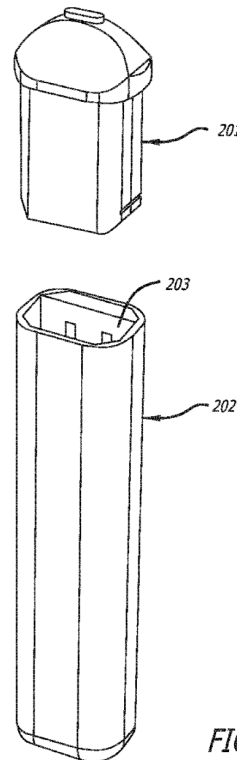

- (11) MD/EP 4344792 (13) T2
- (51) Int.Cl.: A24B 15/167 (2020.01.01)  
A24F 40/05 (2020.01.01)  
A24F 40/10 (2020.01.01)  
A61M 11/00 (2006.01.01)  
A61M 15/00 (2006.01.01)  
B05B 17/06 (2006.01.01)  
A24F 40/485 (2020.01.01)  
B06B 1/02 (2006.01.01)  
A24F 1/30 (2006.01.01)  
A61M 16/06 (2006.01.01)  
A61M 16/00 (2006.01.01)  
G16H 20/13 (2018.01.01)  
A61M 15/06 (2006.01.01)  
H02M 7/5387 (2007.01.01)  
A24F 40/42 (2020.01.01)  
A24F 40/50 (2020.01.01)  
A24F 40/51 (2020.01.01)  
A24F 40/53 (2020.01.01)  
A24F 40/65 (2020.01.01)  
B05B 17/00 (2006.01.01)

- (21) e 2024 0769
- (96) 24155824.6, 2021.12.15
- (97) 4344792, 2024.04.03
- (80) EPB nr. 31/2025, 2025.07.30
- (31) 202017122025; 202117220189
- (32) 2020.12.15; 2021.04.01
- (33) US; US
- (71)(73) SHAHEEN INNOVATIONS HOLDING LIMITED, AE
- (72) ALSHAIBA SALEH GHANNAM ALMAZROUEI Mohammed, AE; MACHOVEC Jeff, AE; LAMOUREUX Clement, AE; , \*\*
- (74) CORCODEL Angela
- (54) Un dispozitiv de furnizare a nicotinei
- (57) Un dispozitiv de administrare a nicotinei (200) pentru generarea unei cești care con-

- (11) MD/EP 4344793 (13) T2
- (51) Int.Cl.: A24B 15/167 (2020.01.01)  
A24F 40/05 (2020.01.01)  
A24F 40/10 (2020.01.01)  
A61M 11/00 (2006.01.01)  
A61M 15/00 (2006.01.01)  
B05B 17/06 (2006.01.01)  
A24F 40/485 (2020.01.01)  
B06B 1/02 (2006.01.01)  
A24F 1/30 (2006.01.01)  
A61M 15/06 (2006.01.01)  
A61M 16/00 (2006.01.01)  
G16H 20/13 (2018.01.01)  
H02M 7/5387 (2007.01.01)  
A24F 40/42 (2020.01.01)  
A24F 40/50 (2020.01.01)  
A24F 40/51 (2020.01.01)

- A24F 40/53** (2020.01.01)  
**A24F 40/65** (2020.01.01)  
**B05B 17/00** (2006.01.01)
- (21) e 2024 0770  
(96) 24155825.3, 2021.12.15  
(97) 4344793, 2024.04.03  
(80) EPB nr. 35/2025, 2025.08.27  
(31) 202017122025; 202117220189  
(32) 2020.12.15; 2021.04.01  
(33) US; US  
(71)(73) SHAHEEN INNOVATIONS HOLDING LIMITED, AE  
(72) ALSHAIBA SALEH GHANNAM AL-MAZROUEI Mohammed, AE; MACHOVEC Jeff, AE; LAMOUREUX Clement, AE; , \*\*  
(74) CORCODEL Angela  
(54) **Un dispozitiv de furnizare a nicotinei**  
(57) Un dispozitiv de administrare a nicotinei (200) pentru generarea unei cești care conține nicotină, destinată inhalării de către un utilizator. Dispozitivul cuprinde un dispozitiv generator de ceață (201) și un dispozitiv de acționare (202). Dispozitivul de acționare (202) este configurat să acționeze dispozitivul generator de ceață (201) la o frecvență optimă pentru a maximiza eficiența generării de ceață de către dispozitivul generator de ceață (201).

Revendicări: 7  
Figuri: 61

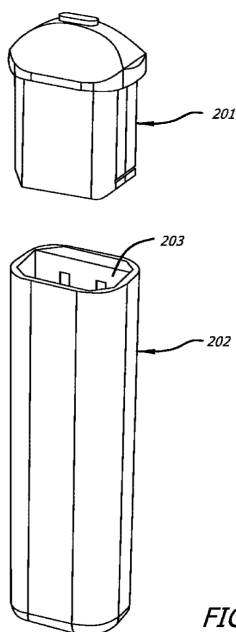
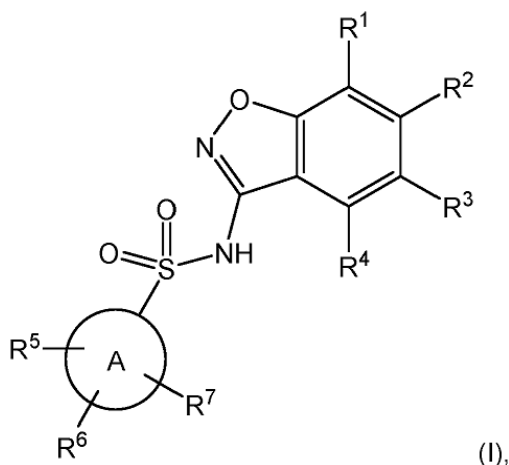

FIG. 10

- (11) **MD/EP 4299135** (13) T2  
(51) **Int.Cl.:** **C07D 413/06** (2006.01.01)  
**A61K 31/41** (2006.01.01)  
**A61K 31/4192** (2006.01.01)  
**A61K 31/4402** (2006.01.01)  
**A61K 31/497** (2006.01.01)  
**A61K 31/506** (2006.01.01)  
**A61P 35/00** (2006.01.01)
- (21) e 2024 0922  
(96) 23203023.9, 2020.06.16  
(97) 4299135, 2024.01.03  
(80) EPB nr. 32/2025, 2025.08.06  
(31) 201962863199P; 201962953223P; 202063025278P  
(32) 2019.06.18; 2019.12.24; 2020.05.15  
(33) US; US; US  
(71)(73) PFIZER INC., US; CTXT PTY LTD, AU  
(72) BOZIKIS Ylva Elisabet Bergman, AU; BRODSKY Oleg, US; CAMERINO Michelle Ang, AU; GREASLEY Samantha Elizabeth, US; HOFFMAN Robert Louis, US; KUMPF Robert Arnold, US; KUNG Pei-Pei, US; RICHARDSON Paul Francis, US; STUPPLE Paul Anthony, AU; SUTTON Scott Channing, US  
(74) JENICICOVSCAIA Galina  
(54) **Derivați de benzisoxazol sulfonamidă**  
(57) Prezenta invenție se referă la compuși cu formula (I) sau la sărurile lor farmaceutic acceptabile, în care Inelul A, R<sup>1</sup>-R<sup>8</sup> și n au semnificațiile definite în prezentul document. Noii derivați de benzisoxazol sulfonamidă sunt utili în tratamentul creșterii anormale a celulelor, cum ar fi cancerul, la pacienți. Alte variante de realizare se referă la compoziții farmaceutice cu conținut de compuși și la metode de utilizare a compușilor și compozițiilor în tratamentul creșterii anormale a celulelor la pacienți.

Revendicări: 28  
Figuri: 1



- (11) **MD/EP 4331584** (13) **T2**  
 (51) **Int.Cl.:** **A61K 31/428** (2006.01.01)  
**C07D 419/12** (2006.01.01)  
**A61P 1/00** (2006.01.01)  
**A61P 11/00** (2006.01.01)  
**A61P 37/00** (2006.01.01)  
**A61P 13/12** (2006.01.01)  
**A61P 1/16** (2006.01.01)  
 (21) e 2024 0961  
 (96) 23201458.9, 2019.07.26  
 (97) 4331584, 2024.03.06  
 (80) EPB nr. 01/2025, 2025.01.01  
 (31) 1857021  
 (32) 2018.07.27  
 (33) FR  
 (71)(73) INVENTIVA, FR  
 (72) MONTALBETTI Christian, FR; BOUBIA Be-naissa, FR  
 (74) ȚURCAN Cristian  
 (54) **Utilizări terapeutice ale derivaților deuterati de lanifibranor**

- (57) Prezenta invenție se referă la derivați deuterati ai lanifibranorului pentru utilizare în terapie.

Revendicări: 6

- (11) **MD/EP 4522143** (13) **T2**  
 (51) **Int.Cl.:** **A61K 31/192** (2006.01.01)  
**A61K 31/66** (2006.01.01)  
**A61K 33/42** (2006.01.01)  
**A61K 45/06** (2006.01.01)  
**A61P 25/04** (2006.01.01)  
 (21) e 2025 0260  
 (96) 23837005.0, 2023.11.21  
 (97) 4522143, 2025.03.19  
 (80) EPB nr. 27/2025, 2025.07.02  
 (87) WO 2024/112725, 2024.05.30  
 (31) 202263384790P; 202263384792P;  
 202263384793P; 202263384794P;  
 202263384795P; 202263384796P;  
 202363483353P  
 (32) 2022.11.23; 2022.11.23; 2022.11.23;  
 2022.11.23; 2022.11.23; 2022.11.23;  
 2023.02.06  
 (33) US; US; US; US; US; US; US  
 (71) MEDICON PHARMACEUTICALS, INC., US  
 (72) RIGAS Basil, US  
 (74) CORCODEL Angela  
 (54) **Tratamentul durerii asociate cu sensibilizare centrală**  
 (57) Invenția prezintă metode de tratare a durerii, de exemplu, a durerii asociate cu sensibilizarea centrală, cu fosfosulindac și compoziții ale acestuia.  
 Revendicări: 15  
 Figuri: 14

## FG4A Lista brevetelor de invenție eliberate

Se publică următoarele date: numărul curent, codul țării conform normei ST.3 OMPI, numărul brevetului, codul tipului de document conform normei ST.16 OMPI, indicii de clasificare conform CIB, numărul depozitului, data depozitului, numărul BOPI în care a fost publicată mențiunea privind acordarea brevetului

Nr. crt.	Cod ST. 3 OMPI	(11) Nr. brevet	(13) Cod ST. 16 OMPI	(51) Indici de clasificare	(21) Nr. depozit	(22) Data depozit	(45) Nr. BOPI
1	RU	4920	C1	<b>B61G 9/08</b> (2006.01) <b>B61G 11/12</b> (2006.01) <b>F16F 9/06</b> (2006.01)	a 2023 0020	2023.07.03	4/2025
2	MD	4921	C1	<b>C07F 1/08</b> (2006.01) <b>C07C 337/08</b> (2006.01) <b>C07C 229/76</b> (2006.01) <b>A61K 31/30</b> (2006.01) <b>A61K 31/175</b> (2006.01) <b>A61P 31/04</b> (2006.01) <b>A61P 31/10</b> (2006.01)	a 2024 0002	2024.02.22	4/2025

## FG9Y Lista brevetelor de invenție de scurtă durată eliberate

Se publică următoarele date: numărul curent, codul țării conform normei ST.3 OMPI, numărul brevetului, codul tipului de document conform normei ST.16 OMPI, indicii de clasificare conform CIB, numărul depozitului, data depozitului, numărul BOPI în care a fost publicată mențiunea privind acordarea brevetului

Nr. crt.	Cod ST. 3 OMPI	(11) Nr. brevet	(13) Cod ST. 16 OMPI	(51) Indici de clasificare	(21) Nr. depozit	(22) Data depozit	(45) Nr. BOPI
1	MD	1832	Z	<b>A01C 1/06</b> (2006.01) <b>A01N 59/00</b> (2006.01) <b>A01G 7/04</b> (2006.01) <b>A01P 21/00</b> (2006.01) <b>B82Y 5/00</b> (2011.01) <b>C01G 49/08</b> (2006.01)	s 2023 0064	2023.07.27	4/2025
2	MD	1833	Z	<b>A21D 13/068</b> (2017.01) <b>A21D 2/08</b> (2017.01) <b>A21D 2/36</b> (2017.01)	s 2024 0089	2024.09.06	4/2025
3	MD	1834	Z	<b>A61B 5/02</b> (2006.01)	s 2024 0102	2024.10.30	4/2025
4	MD	1835	Z	<b>C12N 1/14</b> (2006.01) <b>C12R 1/885</b> (2006.01) <b>A01N 63/38</b> (2020.01) <b>A01P 3/00</b> (2006.01) <b>A01P 21/00</b> (2006.01)	s 2024 0057	2024.06.06	4/2025
5	MD	1836	Z	<b>F17D 1/00</b> (2006.01) <b>F17D 1/04</b> (2006.01)	s 2024 0059	2024.06.14	4/2025
6	UA	1837	Z	<b>F24F 7/00</b> (2006.01) <b>F28F 13/14</b> (2006.01)	s 2024 0006	2024.01.26	4/2025

## II

# Soiuri de plante / Plant varieties

**P**rotecția juridică a soiurilor de plante în Republica Moldova se asigură în temeiul Legii nr. 39/2008 privind protecția soiurilor de plante.

În conformitate cu această Lege, brevetele pentru soi de plantă sunt eliberate de AGEPI și certifică prioritatea și paternitatea amelioratorului și dreptul exclusiv al titularului de brevet asupra soiului.

Un soi este brevetabil dacă este nou, distinct, omogen și stabil și este desemnat printr-o denumire conformă cu prevederile Legii.

Cererea de brevet pentru soi de plantă se depune la AGEPI de către orice persoană care, conform art. 11 și 12 din Lege, dispune de dreptul de a solicita brevet, personal sau prin reprezentant și trebuie să îndeplinească cerințele prevăzute la art. 33 din Lege.

În prezenta Secțiune se publică date privind cererile de brevet pentru soi de plantă depuse, brevetele pentru soi de plantă acordate și brevetele pentru soi de plantă eliberate conform procedurii naționale.

**L**egal protection of plant varieties in the Republic of Moldova shall be afforded on the bases of Law No 39/2008 on the Protection of Plant Varieties.

In accordance with this Law, variety patents shall be granted by AGEPI and shall certify the priority of the variety, the authorship of the breeder and the exclusive right of the patent owner in the variety. The plant variety shall be patentable where it is new, distinct, uniform and stable and shall be designated by a denomination in accordance with the provisions of the Law.

The variety patent application shall be filed with the AGEPI by any person who, according to Art. 11 and 12 of the Law, is entitled to apply for a patent, in person or through a representative, and shall fulfill the requirements specified in Art. 33 of the Law.

Data concerning the filed plant variety applications, granted plant variety patents and plant variety patents issued according to the national procedure shall be published in this Section.

**CODURILE OMPI PENTRU CODIFICAREA TITLURILOR INFORMAȚIILOR  
REFERITOARE LA SOIURILE DE PLANTE PUBLICATE ÎN BULETINUL OFICIAL  
DE PROPRIETATE INTELECTUALĂ CONFORM NORMEI ST. 17**

**WIPO CODES ON CODING OF HEADINGS OF ANNOUNCEMENTS CONCERNING  
PLANT VARIETIES MADE IN THE OFFICIAL BULLETIN  
OF INTELLECTUAL AL PROPERTY IN ACCORDANCE WITH THE STANDARD ST. 17**

- BZ9E** Cereri de brevet pentru soi de plantă publicate  
Published plant variety patent applications
- BA9E** Denumirile soiurilor  
Variety denominations
- FF9E** Brevete pentru soi de plantă acordate  
Granted plant variety patents
- FF9E** Lista brevetelor pentru soi de plantă acordate, aranjate în ordinea numerelor de brevete (anual)  
Numerical index of granted plant variety patents (yearly)
- FG9E** Brevete pentru soi de plantă eliberate  
Issued plant variety patents
- FA9E** Lista cererilor de brevet pentru soi de plantă retrase  
List of withdrawn plant variety patent applications
- FC9E** Lista cererilor de brevet pentru soi de plantă respinse  
List of rejected plant variety patent applications
- MC9E** Lista cererilor de brevet pentru soi de plantă anulate  
List of nullited plant variety patent applications
- MM9E** Lista brevetelor pentru soi de plantă a căror valabilitate a încetat  
List of invalid plant variety patents
- HF9E** Lista brevetelor pentru soi de plantă revalidate  
List of revalidated plant variety patents

## **FF9E Brevete pentru soi de plantă acordate / Granted plant variety patents**

**O**rice hotărâre de acordare a brevetului pentru soi de plantă poate fi contestată de către o persoană afectată de hotărârea respectivă în mod direct și personal.

Contestația motivată se depune la AGEPI în termen de 2 luni de la data publicării hotărârii.

**A**ny decision to grant a plant variety patent may be appealed by a person directly and personally affected by that decision.

The reasoned appeal shall be lodged with the AGEPI within 2 months as from the date of publication of the decision.

**FF9E Brevete pentru soi de plantă acordate**

Se publică următoarele date: numărul curent, numărul de depozit, data de depozit, titularul, amelioratorul, denumirea comună (taxonul botanic), denumirea soiului, numărul brevetului, data acordării brevetului

Nr. crt.	Nr. de depozit / Data de depozit	a. Titularul b. Amelioratorul	Denumirea comună ( <i>Taxonul botanic</i> )	Denumirea soiului	Numărul de brevet / Data acordării
1	v 2024 0016 / 2024.07.26	a. BETTER3FRUIT NV, BE b. BETTER3FRUIT NV, BE	MĂR ( <i>Malus domestica</i> (Suckow) Borkh.)	IPADOR	468 / 2025.11.30
2	v 2020 0017 / 2020.08.10	a. RKD LLC, US b. CALLAHAN Richard, US	MĂR ( <i>Malus domestica</i> (Suckow) Borkh.)	RKD	469 / 2025.11.30

# III

## Mărci / Trademarks

**P**rotecția juridică a mărcilor în Republica Moldova se asigură în temeiul înregistrării lor la AGEPI în modul stabilit de Legea nr. 38/2008 privind protecția mărcilor. În conformitate cu Legea, marca se autentifică prin certificatul de înregistrare eliberat de AGEPI. Certificatul de înregistrare confirmă prioritatea mărcii și dreptul exclusiv al titularului asupra mărcii pentru produsele și serviciile indicate în certificat.

În prezenta Secțiune se publică datele privind cererile de înregistrare, datele privind mărcile înregistrate în baza cererilor acceptate parțial, mărcile înregistrate și mărcile reînnoite prin procedura națională. Mărcile înregistrate conform Aranjamentului de la Madrid privind înregistrarea internațională a mărcilor și Protocolului referitor la Aranjamentul de la Madrid la care Republica Moldova este parte se publică în limbile franceză, engleză și spaniolă în Buletinul OMPI de Mărci Internaționale ("Gazette OMPI des marques internationales / WIPO Gazette of International Marks / Gaceta de la OMPI de Marcas Internacionales"). Buletinul include toate datele referitoare la înregistrările internaționale noi, la reînnoiri, la desemnări posterioare, precum și la modificări și alte acțiuni ce se referă la înregistrările internaționale. Buletinul este disponibil accesului public pe site-ul OMPI, pe adresele <https://www3.wipo.int/madrid/monitor/en/#gazette>, <https://www3.wipo.int/madrid/monitor/fr/#gazette> sau <https://www3.wipo.int/madrid/monitor/es/#gazette>.

**L**egal protection of trademarks in the Republic of Moldova shall be afforded on the basis of registration with the AGEPI, as established by Law No 38/2008 on the Protection of Trademarks. According to this Law the trademark is certified by a registration certificate issued by AGEPI. The registration certificate shall attest the priority date of the trademark and the exclusive right of the owner in the trademark for the goods and services entered in the certificate.

Data on filed trademark applications, data on trademarks registered on the basis of partially accepted applications, registered trademarks and trademarks renewed under the national procedure shall be published in this Section.

Trademarks registered under the Madrid Agreement and the Protocol Concerning the International Registration of Marks to which the Republic of Moldova is a party shall be published in French, English and Spanish in the Gazette OMPI des marques internationales / WIPO Gazette of International Marks / Gaceta de la OMPI de Marcas Internacionales. The Gazette includes all relevant data on new international registrations, renewals, subsequent designations as well as amendments and other entries referred to the international registrations. The Gazette is available for public on the WIPO site at <https://www3.wipo.int/madrid/monitor/en/#gazette>, <https://www3.wipo.int/madrid/monitor/fr/#gazette> or <https://www3.wipo.int/madrid/monitor/es/#gazette>.

**CODURILE INID PENTRU IDENTIFICAREA DATELOR BIBLIOGRAFICE  
REFERITOARE LA MĂRCI, CONFORM NORMEI ST. 60 OMPI  
LIST OF INID CODES CONCERNING BIBLIOGRAPHIC DATA  
RELATING TO MARKS, ACCORDING TO WIPO STANDARD ST. 60**

- (100)** Date privind înregistrarea/reînnoirea  
Data concerning the registration/renewal
- Numărul de ordine  
Serial number
- (111)** Numărul de ordine al înregistrării  
Serial number of the registration
- (116)** Numărul de ordine al reînnoirii, dacă este diferit de numărul de ordine al înregistrării inițiale  
Serial number of the renewal where different from initial registration number
- Data înregistrării/reînnoirii  
Date of the registration/renewal
- (151)** Data înregistrării  
Date of the registration
- (156)** Data reînnoirii  
Date of the renewal
- Numere de înregistrare conexe  
Related registration numbers
- (181)** Data prevăzută de expirare a înregistrării  
Expected expiration date of the registration
- (186)** Data prevăzută de expirare a reînnoirii  
Expected expiration date of the renewal
- (200)** Date referitoare la cerere  
Data concerning the application
- (210)** Numărul de depozit al cererii  
Serial number of the application
- (220)** Data de depozit a cererii  
Date of filing of the application
- (230)** Data referitoare la expoziție  
Data concerning exhibitions
- (300)** Date referitoare la prioritate conform Convenției de la Paris, și alte date referitoare la vechimea sau la înregistrarea mărcii în țara de origine  
Data relating to priority under the Paris Convention and other data relating to seniority or to the registration of the mark in the country of origin
- (310)** Numărul de depozit al cererii inițiale  
Serial number assigned to the first application
- (320)** Data de depozit a cererii inițiale  
Date of filing of the first application
- (330)** Codul conform normei ST.3 a OMPI, care permite identificarea oficiului național sau regional la care a fost depusă cererea inițială sau organizația la care a fost depusă cererea inițială  
WIPO Standard ST.3 code, identifying the national or regional Office where the first application was made or the organization where the first application was made
- (400)** Data la care anumite informații sunt făcute accesibile publicului  
Date(s) of making information available to the public
- (441)** Data la care informațiile privind cererea neexaminată au fost făcute accesibile publicului  
Date of making information available to the public regarding the non-examined application
- (442)** Data la care informațiile privind cererea examinată au fost făcute accesibile publicului  
Date of making information available to the public regarding the examined application
- (450)** Data la care informațiile privind înregistrarea au fost făcute accesibile publicului  
Date of making information available to the public regarding the registration

- (500)** Informații diverse  
Various information
- Clasificarea produselor și/sau serviciilor  
Classification, goods and/or services
  - (511)** Clasificarea internațională a produselor și serviciilor, în scopul înregistrării mărcilor (Clasificarea de la Nisa) și/sau lista produselor și/sau serviciilor clasificate conform acestei clasificări  
The International Classification of Goods and Services for the Purposes of the Registration of Marks (Nice Classification) and/or list of goods and/or services classified according thereto
  - Indicații referitoare la folosirea mărcii  
Indications regarding the use of the mark
  - (526)** Elementele mărcii asupra cărora nu se extinde dreptul exclusiv  
Disclaimer
  - Descrierea elementelor figurative ale mărcii  
Description of the figurative elements of the mark
  - (531)** Conform Clasificării internaționale a elementelor figurative ale mărcilor (Clasificarea de la Viena)  
According to the International Classification of the Figurative Elements of Marks (Vienna Classification)
  - (540)** Reproducerea mărcii  
Reproduction of the mark
  - (551)** Indicarea faptului că marca este o marcă colectivă, o marcă de certificare sau o marcă de garanție  
Indication to the effect that the mark is a collective mark, a certification mark or a guarantee mark
  - (554)** Marca tridimensională  
Three-dimensional mark
  - (580)** Data înscrierii oricărui tip de tranzacție privind cererile de înregistrare sau înregistrările (de exemplu: modificare de titular, modificare de nume sau adresă, renunțare, expirare a protecției)  
Date of recording of any kind of transaction in respect of applications or registrations (e.g., change in ownership, change in name or address, renunciation, termination of protection)
  - (591)** Informații privind culorile revendicate  
Information concerning colors claimed
- (600)** Referințe la alte depozite și înregistrări de marcă înrudite din punct de vedere juridic  
References to other legally related application(s) and registration(s)
- (641)** Numărul și data altor cereri înrudite din punct de vedere juridic  
Number(s) and date(s) of other legally related applications
  - (646)** Numărul și data altor înregistrărilor înrudite din punct de vedere juridic  
Number(s) and date(s) of other legally related registrations
- (700)** Informații privind părțile interesate de o cerere sau de o înregistrare  
Information concerning parties concerned with the application/registration
- (730)** Numele și adresa solicitantului sau titularului înregistrării  
Name and address of the applicant or the holder of the registration
  - Informații privind licențiatul sau licențiații  
Information regarding licensee(s)
  - (791)** Numele și adresa licențiatului  
Name and address of the licensee
- (800)** Anumite date referitoare la înregistrarea internațională a mărcilor conform Aranjamentului de la Madrid, privind înregistrarea internațională a mărcilor și Protocolului referitor la acest Aranjament  
Certain data relating to the international registration of marks under the Madrid Agreement Concerning the International Registration of Marks and the Protocol Relating to that Agreement

## Cereri de înregistrare / Applications for registration

În conformitate cu Legea nr. 38/2008 privind protecția mărcilor, cererea de înregistrare a mărcii se depune la AGEPI de către solicitant, personal sau prin intermediul unui reprezentant.

O cerere trebuie să se refere la o singură marcă și trebuie să conțină documentele prevăzute în art. 30 din Lege.

Orice persoană interesată în termen de 3 luni de la data publicării datelor cu privire la cererea depusă poate prezenta în scris la AGEPI observații motivate privind necesitatea de a refuza înregistrarea mărcii conform art. 7 și/sau să formuleze o opoziție la înregistrarea mărcii pe motiv că înregistrarea acesteia ar trebui refuzată în baza prevederilor art. 8 și/sau, după caz, art. 7 din Lege.

In accordance with the Law No 38/2008 on the Protection of Trademarks, a trademark registration application shall be filed with the AGEPI by the applicant, in person or through a representative.

An application shall relate to one trademark only and shall contain the documents provided for in Art. 30 of the Law.

Within three months of the date of publication of a trademark registration application, any person concerned shall be entitled to submit its comments in writing to the AGEPI, providing justification of the need for refusal of the trademark registration on the basis of Article 7 and/or lodge an opposition against registration of a trademark on the grounds that its registration must be refused on the basis of Article 8 and/or, as appropriate, Article 7 of the Law.

- (210) **055637**  
 (220) 09.07.2025  
 (730) **ADAMA Agricultural Solutions Ltd., IL**  
 Golan St., POB 298 1, Airport City 7015103,  
 Israel  
 (540)

## LEAXO

- (511) NCL(12-2025)  
 05 - pesticide, insecticide, fungicide, ierbicide.

- (210) **055652**  
 (220) 09.07.2025  
 (310) 019169776  
 (320) 08.04.2025  
 (330) EM  
 (730) **Inter-S Sp. z. o.o. (Spółka z ograniczoną  
 odpowiedzialnością), PL**  
 Mazowiecka 10 96-300 Żyrardów, Polonia  
 (540)



- (511) NCL(12-2025)  
 06 - materiale metalice pentru construcții; articole de fierărie; mici articole de fierărie;  
 08 - unelte de mână și instrumente acționate manual; unelte și instrumente acționate manual pentru reparații și întreținere; mistrii; amestecătoare (unelte manuale); spatule pentru chit; mistrii de tencuit; ciocane (scule); aparate de șlefuit (acționate manual); cuțite; roți de tăiere; burghie; ferăstraie de mână;  
 09 - instrumente și aparate de măsurat; rulete de măsurat; ochelari de protecție; măști respiratorii, altele decât cele pentru respirație artificială; îmbrăcăminte de protecție pentru lucru (pentru protecție împotriva accidentelor sau leziunării); îmbrăcăminte de protecție contra substanțelor chimice și focului; mănuși de protecție împotriva accidentelor sau vătămărilor; mănuși rezistente la foc; pantofi de protecție; veste de salvare reflectorizante; măști

antipoluare pentru protecție respiratorie; viziere de protecție; măști de protecție, cu excepția celor de uz medical; benzi luminoase pentru protecție împotriva accidentelor sau vătămărilor; discuri reflectorizante individuale pentru prevenirea accidentelor de circulație; îmbrăcăminte reflectorizantă pentru prevenirea accidentelor;

- 16 - role pentru vopsit; tăvi(țe) pentru pictat și zugrăvit; pensule pentru decoratori; benzi pentru vopsit; accesorii pentru zugrăvit, cuprinse în această clasă; hârtie; carton; material plastic pentru ambalat; saci de gunoi; ambalaje blister de plastic pentru ambalare; folii pentru ambalarea alimentelor; folii autoadezive transparente subțiri pentru ambalaje; folie de plastic pentru împachetat și ambalat; markere fluorescente; carioci cu vârf de fetru;
- 17 - bandă de mascare; folii de mascare; benzi autoadezive, altele decât pentru papetărie, uz medical sau casnic; bandă de izolare electrică; benzi de etanșare nemetalice; materiale rezistente la condițiile meteorologice destinate utilizării în automobile; materiale rezistente la condițiile meteorologice destinate utilizării în locuințe; benzi izolante; benzi cu adeziv folosite în industrie; benzi adezive, benzi și filme; benzi de etanșare nemetalice; benzi impermeabile (nemetalice) pentru ferestre și uși; foi acoperite cu adeziv folosite în fabricație; benzi adezive pentru a preveni deplasarea covoarelor; benzi adezive cu două fețe altele decât de uz casnic, medical sau în papetărie; benzi adezive pentru ambalare, cu excepția celor pentru papetărie, nu de uz medical sau casnic; materiale plastice extrudate folosite în procesul de fabricație; materiale pentru etanșare și materiale izolatoare; produse de etanșare cu silicon; materiale de etanșare din silicon pentru uz general; materiale de etanșare din cauciuc siliconic; spumă de silicon folosită ca izolație termică; compuși din cauciuc siliconic; spumă pentru rosturi; materiale de izolare fabricate din spumă de poliuretan; materiale de izolare fabricate din spumă de polietilenă; țesături izolante; plastic pentru pelicule de impermeabilizare (cu excepția celor pentru împachetare); folii izolatoare;
- 19 - pelicule din plastic pentru utilizare în construcții;
- 25 - articole de îmbrăcăminte; pantofi; articole pentru acoperirea capului; uniforme de lucru;

- articole de îmbrăcăminte termice; îmbrăcăminte impermeabilă pentru vremea rea; îmbrăcăminte impermeabilă pentru activități în aer liber; chaparajos (pantaloni stil cowboy); jachete reflectorizante;
- 35 - publicitate; managementul activităților comerciale; administrarea afacerilor; servicii de funcții administrative; servicii de vânzare cu amănuntul și angro cu privire la următoarele produse: materiale pentru construcții metalice, feronerie, elemente mici din fierărie metalică; servicii de vânzare cu amănuntul și angro cu privire la următoarele produse: scule manuale și instrumente acționate manual, unelte și unelte manuale (acționate manual) pentru reparații și întreținere, mistrii, agitatoare mecanice, spatule pentru chituit, mistrii de tencuit, ciocane, aparate de șlefuit (acționate manual), cuțite, roți de tăiere, freze, ferăstraie de mână; servicii de vânzare cu amănuntul și angro cu privire la următoarele produse: aparate și instrumente de măsurare, rulete, ochelari de protecție, măști de respirat, altele decât cele pentru respirație artificială, îmbrăcăminte de protecție pentru lucru (pentru protecție împotriva accidentelor sau rănilor), îmbrăcăminte pentru protecție împotriva produselor chimice și focului, mănuși de siguranță pentru protecție împotriva accidentelor sau vătămării, mănuși rezistente la foc, pantofi de protecție, veste de salvare reflectorizante, măști antipoluare pentru protecție respiratorie, viziere de protecție, măști de protecție (pentru uz nemedical), benzi luminoase pentru protecție împotriva accidentelor sau vătămărilor, articole reflectorizante de purtat asupra sa pentru prevenirea accidentelor, îmbrăcăminte reflectorizantă pentru prevenirea accidentelor; servicii de vânzare cu amănuntul și angro cu privire la următoarele produse: role de vopsire pentru zugrăvi, tăvi de pictură, pensule pentru decoratori, benzi pentru vopsit, accesorii pentru vopsit, hârtie, cartonaje, materiale plastice pentru ambalat, saci pentru coșurile de gunoi, hârtie pentru ambalat, folii subțiri pentru ambalarea alimentelor, folii autoadezive transparente subțiri pentru ambalaje, folii din materiale plastice pentru împachetat și ambalat, creioane pentru marcare, creioane; servicii de vânzare cu amănuntul și angro cu privire la următoarele produse: benzi de protecție pentru zugrăvit, folii de acoperire, perdele din folie de plastic anti-praf, benzi adezive, altele decât cele de papetărie și nu pen-

tru uz medical sau menajer, benzi izolante, benzi pentru izolare electrică, benzi de etanșare, nu din metal, materiale rezistente la condițiile meteorologice destinate utilizării în automobile, materiale rezistente la condițiile meteorologice destinate utilizării în locuințe, benzi din folie pentru izolații, benzi adezive de uz industrial, benzi adezive, benzi și filme, benzi de etanșare (nemetalice), garnituri de etanșare nemetalice pentru uși și ferestre, benzi cu adeziv folosite în industrie, benzi acoperite cu adeziv, utilizate în fabricație, benzi adezive pentru protejarea covoarelor împotriva mișcării, benzi dublu adezive, altele decât cele pentru uz casnic, medical sau papetărie, benzi adezive pentru ambalare, cu excepția celor pentru papetărie, nu de uz medical sau casnic, produse și materiale plastice semiprelucrate, materiale de etanșare și izolare, materiale izolante pe bază de silicon, materiale de etanșare universale din cauciuc siliconic, materiale de etanșare din cauciuc siliconic, spumă de silicon folosită ca izolație termică, compuși din cauciuc siliconat, spumă pentru rosturi, materiale izolante din spumă poliuretanică, materiale de izolare fabricate din spumă de polietilenă, material izolant, folie de plastic impermeabilă, alta decât cea pentru ambalaje, pelicule izolante; servicii de vânzare cu amănuntul și angro cu privire la următoarele produse: folii din plastic utilizate în construcții; servicii de vânzare cu amănuntul și angro cu privire la următoarele produse: articole de îmbrăcăminte, pantofi, podoabe de cap, îmbrăcăminte de serviciu, îmbrăcăminte izolată termic, îmbrăcăminte de protecție pentru condiții meteo nefavorabile, îmbrăcăminte de exterior impermeabilă, jachete (îmbrăcăminte), jachete care reflectă lumina; administrarea serviciilor de comandă prin poștă și organizarea serviciilor de expediere; promovarea vânzărilor pentru terți; consultanță privind promovarea vânzărilor; servicii de intermediere în contracte de vânzare și cumpărare de produse; servicii de gestionare a vânzărilor; promovare a vânzărilor prin programe de fidelizare a clienților; administrare a programelor de stimulare și de fidelizare a clienților; organizare, gestionare și monitorizare a programelor de fidelizare pentru clienți; servicii de programe de loialitate.

(531) CFE(9) 20.01.05; 26.04.03; 26.04.11; 26.04.24; 26.13.01; 27.05.24.

(210) **055662**  
 (220) 14.07.2025  
 (730) **SFC MEDIA S.R.L., MD**  
 Str. Alba-Iulia nr. 190/2, ap. 31,  
 MD-2071, Republica Moldova  
 (540)

(210) **055741**  
 (220) 17.07.2025  
 (730) **VELLEA GLOBAL JSC, BG**  
 Str. „Yagoda” Nr. 6, Yambol, 8600, Bulgaria  
 (540)

## INFO ONE

(511) NCL(12-2025)  
 33 - băuturi alcoolice, cu excepția berii; preparate alcoolice pentru fabricarea băuturilor.



(210) **055667**  
 (220) 14.07.2025  
 (730) **MEDIA SCOUPE S.R.L., MD**  
 Bd. Moscova nr. 11, ap. (of.) 140,  
 MD-2068, Chișinău, Republica Moldova  
 (540)

## PREMIERA TV

(511) NCL(12-2025)  
 33 - băuturi alcoolice, cu excepția berii; preparate alcoolice pentru fabricarea băuturilor.

(511) NCL(12-2025)  
 20 - mobile, saltele, somiere, huse matlasate de saltele; paturi, cadre pentru divane, cadre pentru saltele, perne;  
 35 - publicitate; administrarea, organizarea și managementul afacerilor;  
 39 - transport; ambalarea și depozitarea mărfurilor; depozitarea mărfurilor; depozitarea mobilei; depozitarea și livrarea bunurilor; transport și depozitare;  
 40 - tratarea materialelor, fabricarea mobilei pe baza comenzii, conform specificațiilor primite de la terți; tâmplărie (fabricarea la comandă); fabricarea mobilei la comandă; reciclarea gunoaielor și deșeurilor; servicii de imprimare;  
 42 - servicii de proiectare; proiectarea amplasării mobilierului de birou; design grafic; servicii științifice și tehnologice, precum și servicii de cercetare și creație, referitoare la acestea; servicii de analiză industrială, cercetare industrială și proiectare industrială; decorațiuni interioare; servicii de design a materialelor textile destinate mobilierului.  
 (531) CFE(9) 01.07.06; 27.03.12; 27.05.24.

(210) **055668**  
 (220) 14.07.2025  
 (730) **MEDIA SCOUPE S.R.L., MD**  
 Bd. Moscova nr. 11, ap. (of.) 140,  
 MD-2068, Chișinău, Republica Moldova  
 (540)

## NEXT 24

(511) NCL(12-2025)  
 33 - băuturi alcoolice, cu excepția berii; preparate alcoolice pentru fabricarea băuturilor.

- (210) **055835**  
 (220) 01.08.2025  
 (730) **HUAWEI TECHNOLOGIES CO., LTD., CN**  
 Administration Building Huawei Technologies  
 Co., Ltd. Bantian, Longgang District, Shen-  
 zhen, China  
 (540)

## Huawei FusionSolar

- (511) NCL(12-2025)  
 09 - hardware și software de calculatoare pentru aparate fotovoltaice și sisteme de gestiune a energiei; controlere electrice pentru aparate fotovoltaice și sisteme de gestiune a energiei; aparate și instrumente pentru conducerea, distribuirea, transformarea, acumularea, reglarea sau controlul curentului electric; baterii solare; instalații solare și instalații fotovoltaice pentru generarea energiei electrice; invertoare fotovoltaice; module fotovoltaice solare; convertizoare electrice; microcontrolere; instalații pentru optimizarea energiei fotovoltaice; controlere electrice pentru gestionarea comutării între regimul conectat la rețeaua electrică și regimul de funcționare autonomă; alimentatoare pentru acumulatori; stații de alimentare pentru vehicule electrice; baterii pentru vehicule electrice; ansambluri de baterii și încărcătoare pentru stocarea energiei în sisteme energetice; încărcătoare pentru mașini și vehicule electrice; toate produsele sus-menționate destinate pentru utilizare la aparatele fotovoltaice și sistemele de gestiune a energiei;  
 42 - design și dezvoltare de hardware și software în domeniul aparatelor fotovoltaice și sistemelor de gestiune a energiei; design și dezvoltare de instalații solare și instalații fotovoltaice; testarea instalațiilor solare și instalațiilor fotovoltaice; toate serviciile sus-menționate se referă la aparate fotovoltaice și sisteme de gestiune a energiei.

- (210) **055859**  
 (220) 05.08.2025  
 (730) **AURELIUS WINERY S.R.L., MD**  
 Str. Voluntarilor nr. 15,  
 MD-2037, Chișinău, Republica Moldova

(540)



- (554) Marcă tridimensională.  
 (591) Culori revendicate: verde de diferite nuanțe, gri de diferite nuanțe, alb, negru.  
 (511) NCL(12-2025)  
 33 - băuturi alcoolice, cu excepția berii; preparate alcoolice pentru fabricarea băuturilor.  
 (531) CFE(9) 05.07.10; 05.11.15; 17.02.01; 17.02.02; 26.04.09; 29.01.14.

- (210) **055860**  
 (220) 06.08.2025  
 (730) **Patronatul Transportatorilor Auto de Pasageri și Bagaje în Regim de Taxi, asociație patronală, MD**  
 Str. 31 August 1989 nr. 30,  
 MD-2001, Chișinău, Republica Moldova  
 (540)



- (591) Culori revendicate: galben, alb, negru.  
 (511) NCL(12-2025)  
 38 - servicii de telecomunicații; servicii de podcasting; transmisia podcasturilor; difuzarea programelor audio; transmisie continuă (streaming) de materiale audio, video și audiovizual printr-o rețea globală de calculatoare.  
 (531) CFE(9) 16.01.13; 25.07.04; 27.05.09; 29.01.13.

- (210) **055899**  
 (220) 10.08.2025  
 (730) **IOVU Adrian, MD**  
 Str. Lev Tolstoi nr. 74, ap. 164,  
 MD-2001, Chișinău, Republica Moldova  
 (540)



- (511) NCL(12-2025)  
 33 - whisky.  
 (531) CFE(9) 02.01.02; 02.01.04; 07.01.05; 07.05.06; 23.01.01; 27.05.09.

- (210) **055965**  
 (220) 22.08.2025  
 (730) **SOFT MANAGER S.R.L., MD**  
 Str. Calea Ieșilor nr. 33,  
 MD-2069, Chișinău, Republica Moldova  
 (540)

**KREART MEDIA**

- (511) NCL(12-2025)  
 35 - publicitate; administrarea, organizarea și managementul afacerilor; lucrări de birou;  
 41 - educație; instruire; divertisment; activități sportive și culturale;  
 42 - servicii științifice și tehnologice, precum și servicii de cercetare și creație, referitoare la acestea; servicii de analiză industrială, cercetare industrială și proiectare industrială; servicii de control al calității și de autentificare; crearea și dezvoltarea calculatoarelor și programelor de calculator.

- (210) **055972**  
 (220) 25.08.2025  
 (730) **HONGKONG VANLIEW TECHNOLOGY CO., LIMITED, HK**  
 Room 9042, 9th Floor, Block B, Chung Mei Centre, 15-17 Hing Yip Street, Kwun Tong, Kowloon, Hong Kong, China  
 (540)



- (511) NCL(12-2025)  
 34 - țigarete; țigarete conținând înlocuitori de tutun, cu excepția celor pentru uz medical; narghilele; arome, altele decât uleiurile esențiale, pentru utilizare în țigări electronice; țigarete electronice; soluții lichide pentru utilizare în țigări electronice; vaporizatoare orale pentru fumători; inhalatoare folosite ca alternativă la țigările tradiționale; huse pentru țigări electronice; tutun de mestecat.

(531) CFE(9) 02.01.01; 02.01.16; 02.01.23;  
27.05.01.

(210) **055973**

(220) 25.08.2025

(310) 019213387

(320) 04.07.2025

(330) EM

(730) **DF World of Spices AG, DE**

Dieter-Fuchs-Strasse 10, 49201 Dissen,  
Germania

(540)

## Cosmin, pune gust bio

(511) NCL(12-2025)

29 - carne, pește, păsări și vânat; extracte din carne; fructe și legume; jeleurii; dulceturi, compoturi; ouă, lapte și produse lactate; uleiuri și grăsimi de uz alimentar; înlocuitori de carne; carne condimentată; cârnați de soia; chiftele din soia (înlocuitori de carne) și gulaș de soia; soia, procesată; aspiciuri din carne, pește, fructe și legume; fructe și legume conservate în ulei, muștar, oțet sau sirop; cartofi, preparați; anghinare și miezuri de anghinare; ardei iuți, ardei; năut, leguminoase, linte; germeți de legume și fructe; măsline; măsline umplute; ardei chili, piri piri (ardei chili); castraveciori; nuci; germeți de soia; castane gătite; piure de castane; murături; ciuperci, preparate; trufe gătite; creme de trufe; gelatină de uz alimentar; glazuri comestibile pentru alimente pe bază de carne, pește, crustacee și moluște, păsări, vânat, extracte de carne, produse lactate, supe, ciuperci, legume, cartofi, boabe de soia, fructe, nuci sau semințe; sucuri de legume; uleiuri, inclusiv uleiuri condimentate, uleiuri de ciuperci, uleiuri de plante, uleiuri de fructe, uleiuri de legume, uleiuri de fructe de pădure, uleiuri de usturoi, uleiuri de sâmburi, uleiuri de nuci, uleiuri de trufe, uleiuri de măsline, uleiuri cu mirodenii; fructe de pădure (prelucrate); prafuri de fructe, fructe de pădure și legume; semințe preparate, praf de semințe; sosuri și preparate pentru fabricarea sosurilor pe bază de carne, pește, crustacee și moluște, păsări, vânat, extracte de carne, produse lactate, ciuperci, legume, cartofi, fasole, boabe de

soia, fructe, nuci sau semințe; paste conștând din carne, pește, păsări, vânat, extracte de carne, legume și produse lactate, cu adaos de mirodenii; piureuri conștând din roșii, fasole, castane, mazăre; tocane; pastă de năut (hummus); pastă de trufe; pate de ficat; baze de supă; concentrate pentru pregătirea supelor; supe, consommé-uri, bulion, ciorbe; concentrate (bulion) de legume, carne și carne de pasăre, cuburi de bulion; preparate pentru gătirea supelor, consommé-urilor, bulionului și ciorbelor, toate și în formă deshidratată; amestecuri de legume pentru supe; lapte de boabe de soia, lapte de cocos; brânză; tofu; gemuri din fructe; creme tartinabile; alimente produse în principal din fasole sau năut cu adaos de făină de soia, inclusiv falafel; preparate din semințe de in; extracte de alge; alge preparate, foi din alge marine; ouă de melci (pentru consum); melci și crustacee procesate; chipsuri; chipsuri de creveți; gustări și gustări mici conștând în principal din carne, pește, crustacee și moluște, păsări, vânat, extracte de carne, produse lactate, supe, ciuperci, legume, cartofi, boabe de soia, fructe, nuci sau semințe; mâncăruri gata preparate și semipreparate conștând în principal din carne, pește, crustacee și moluște, păsări, vânat, extracte de carne, produse lactate, supe, ciuperci, legume, cartofi, boabe de soia, fructe, nuci sau semințe; aperitive conștând în principal din carne, pește, păsări, vânat, ciuperci, legume, cartofi, boabe de soia, fructe, nuci sau semințe, inclusiv legume sau flori de legume conservate sau marinate în ulei; amestecuri uscate pentru mâncăruri preparate, conștând în principal din carne, pește, crustacee și moluște, păsări, vânat, extracte de carne, produse lactate, ciuperci, legume, cartofi, boabe de soia, fructe sau semințe; supe, salate pe bază de carne, pește, crustacee și moluște, păsări, vânat, extracte de carne, produse lactate, ciuperci, legume, cartofi, boabe de soia, fructe, nuci sau semințe; umpluturi și amestecuri conștând în principal din carne, pește, crustacee și moluște, păsări, vânat, extracte de carne, produse lactate, ciuperci, legume, cartofi, boabe de soia, fructe, nuci sau semințe; alimente dietetice, conștând în principal din carne, pește, crustacee și moluște, păsări, vânat, extracte de carne, produse lactate, ciuperci, legume, cartofi, boabe de soia, fructe, sau semințe; produse tartinabile pentru alimente conștând în prin-

- cipal din carne, pește, crustacee și moluște, păsări, vânat, extracte de carne, produse lactate, ciuperci, legume, cartofi, boabe de soia, fructe, nuci sau semințe; băuturi pe bază de soia; preparate cu susan; toate produsele sus-menționate, inclusiv sub formă de conserve sau sub formă de mâncăruri gata preparate sau semipreparate, inclusiv congelate și sub formă de alimente dietetice (nu de uz medicinal) și inclusiv în capsule sau microcapsule sau cu cantitate redusă de germeni;
- 30 - cafea, ceai, cacao, zahăr, orez, tapioca, sago, înlocuitori de cafea; făină și alimente preparate din cereale, pâine, produse de patiserie și cofetărie, înghețată; miere, melase; drojdie, praf de copt; sare, muștar; oțet, sosuri; mirodenii; gheață pentru răcire; arome de mirodenii, săruri aromate cu mirodenii, esențe de mirodenii, extracte de mirodenii, mirodenii praf, plante aromatice, plante aromatice în ulei, ierburi uscate, amestecuri de mirodenii, paste de mirodenii, săruri cu mirodenii, preparate de mirodenii; sare pentru conservare; sosuri cu mirodenii; sosuri pentru salate; amestecuri de plante aromatice pentru gătit; ierburi în ulei, frunze dafin, cuișoare (condiment), ghimbir, ienibahar, ienupăr (condiment), șofran, coriandru; mirodenii pentru murături; bicarbonat de sodiu alimentar; condimente; arome de condimente, extracte de condimente, condimente, pulberi de condimente, amestecuri de condimente, paste de condimente, condimente decorative, săruri condimentate; sosuri condimentate; preparate de condimente; condimente preparate, inclusiv sub formă de cuburi; sambal (condiment pe bază de ardei iute); sosuri salsa; chutneys (condimente); marinade, marinade condimentate; condimente din flori, flori de condimente, praf de flori de condimente; ardei iute uscat (condiment), piri piri (ardei chili) uscat (condiment); zahăr aromat, zahăr vanilat, zahăr cu aromă de vanilie; amestecuri de zahăr și scorțișoară; amestecuri de zahăr și condimente; zahăr din trestie de zahăr; glazuri comestibile pentru alimente pe bază de cereale, produse din cereale, orez, condimente și mirodenii; produse pentru carne fragedă (condimente); amelioratori de gust; produse pentru frăgezierea cărnii, de uz casnic; glazuri; arome vegetale, extracte aromatice, arome de reacție și arome de afumare; esențe pentru alimentație, cu excepția esențelor eterice și a uleiurilor esențiale; produse auxiliare pentru industria de panificație, și anume arome de copt; sosuri, inclusiv sosuri demi-glace (sosuri), sosuri de bază, sosuri maro, sosuri iuți, sosuri dulci și acrișoare, pesto, sosuri de muștar, sosuri lichide sau uscate pentru salate, sosuri de fructe; sosuri alimentare (sosuri); concentrate pentru sosuri; sosuri pentru gustări și preparate pentru fabricarea sosurilor pentru gustări; produse gata preparate în formă uscată, de pastă sau lichidă, constând din ingrediente de condimentare, substanțe auxiliare tehnice pentru alimente, cum ar fi substanțe de îngroșare sau emulgatori și ingrediente pentru gust, în special produse lactate, legume, fructe, ciuperci, arome, condimente și verdețuri; plăcinte cu carne, pește, păsări și vânat; sirop de melasă, sirop de arțar; amestecuri uscate pentru sosuri și sosuri pentru salată (lichide sau uscate); produse tartinabile pentru alimente constând în principal din cereale, produse din cereale, orez, paste alimentare făinoase, condimente, mirodenii sau produse de panificație; sosuri (amestecuri oțet-ulei); agenți de îngroșare a sosurilor; ketchup; maioneză; capere; fructe de caperi; preparate din cereale pentru alimentația umană, musli, cușcuș, bulgur; mămăligă, plăcinte; tăiței de orez; tăiței din amidon; paste alimentare făinoase, paste alimentare făinoase cu umplutură de brânză, pește sau legume; pâtés en croustade; concentrat pentru aluat dospit; crutoane; produse de patiserie cu ceapă și brânză; lipii umplute sau acoperite sau pentru umplut sau acoperit, cum ar fi burritos, fajitas, taco, enchilada și chimichanga; gustări din grâu, orez și porumb fabricate prin extrudare, în special tortilla, nachos, taco, biscuiți sărați; produse de panificație ce pot fi prăjite, în special sandvișuri sărate; fulgi de porumb; boabe de porumb; pateuri; amestecuri pentru copt și amestecuri gata preparate de copt (sub formă de pulbere), inclusiv amestecuri pentru copt cu condimente și arome; produse măcinate pe bază de făină sau cereale; tacos, tortilla; făină de tapioca; budinci; deserturi; produse tartinabile din ciocolată, cacao, miere și cereale sau produse din cereale cu adaos de nuci; creme pe bază de maioneză; agenți de afânare pentru produse de panificație, și anume bicarbonat de sodiu, carbonat de amoniu și drojdie uscată; produse pentru subțierea aluatului de panificație; ciocolată, nuga; dulciuri; produse cu conținut de

ceai (vitaminizate și/sau aromatizate și/sau solubile și/sau mineralizate), ceai cu gheață, băuturi cu sau pe bază de ceai, ceaiuri de plante sau ceaiuri de fructe; infuzii de plante; kombucha (băuturi); hârtie de orez (alimente); drojdie, preparate cu drojdie; tărațe prelucrate și preparate pe bază de tărațe; alimente produse în principal cu făină de soia și adaos de fasole sau năut, inclusiv chiftele de soia; paste de soia (miso); drojdie pentru copt; ape de trandafiri; mâncăruri pe bază de paste alimentare făinoase, mâncăruri pe bază de orez, taco, foi pentru taco, tortillas, sandvișuri în lipie; chipsuri; gustări și gustări mici constând în principal din cereale, produse din cereale, orez, paste alimentare făinoase, condimente, mirodenii sau produse de panificație; mâncăruri preparate și semi-preparate constând în principal din cereale, produse din cereale, orez, paste alimentare făinoase, condimente, mirodenii sau produse de panificație; aperitive constând în principal din orez, cereale, produse din cereale, paste alimentare făinoase, flori de condimente conservate în ulei sau prăjite sau sandvișuri; amestecuri uscate pentru mâncăruri preparate constând în principal din cereale, produse din cereale, orez, paste alimentare făinoase, condimente, mirodenii sau produse de panificație; salate pe bază de cereale, produse din cereale, orez sau paste alimentare făinoase; umpluturi și amestecuri, constând în principal din cereale, produse din cereale, orez, paste alimentare făinoase, condimente sau produse de panificație; produse de patiserie din cartofi prajiti; pateuri (plăcinte); alimente dietetice pe bază de carbohidrați (altele decât de uz medical); amestecuri (glazuri de uz culinar); dextroză, dextroză de afumare de uz alimentar; glutamat de monosodiu, glutamat de sodiu; produse tartinabile pentru alimente pe bază de cereale, produse din cereale, orez, paste alimentare făinoase, condimente, mirodenii sau produse de panificație; condimente de pulverizat pentru alimente; agenți de îngroșare pentru gătit; lianți pentru cârnați; gluten de uz alimentar; sosuri sub formă de glazuri comestibile pentru alimente pe bază de cereale, produse din cereale, orez, condimente sau mirodenii; glazuri condimentate (glazuri aromate) pentru alimente; toate produsele sus-menționate, inclusiv sub formă de conserve sau sub formă de mâncăruri gata preparate sau semi-preparate, inclusiv congelate și sub formă de

alimente dietetice (cu excepția celor de uz medicinal) și inclusiv în capsule sau micro-capsule sau cu cantitate redusă de germeni.

---

(210) **055976**  
 (220) 28.08.2025  
 (730) **BELOV Constantin, MD**  
 Str. Vasile Lupu nr. 36, ap. 18,  
 MD-2008, Chișinău, Republica Moldova  
 (540)

## PURE

(511) NCL(12-2025)  
 33 - băuturi alcoolice, cu excepția berii; preparate alcoolice pentru fabricarea băuturilor;  
 35 - publicitate; administrarea, organizarea și managementul afacerilor; lucrări de birou.

---

(210) **055977**  
 (220) 28.08.2025  
 (730) **BELOV Constantin, MD**  
 Str. Vasile Lupu nr. 36, ap. 18,  
 MD-2008, Chișinău, Republica Moldova  
 (540)

## FOX

(511) NCL(12-2025)  
 33 - băuturi alcoolice, cu excepția berii; preparate alcoolice pentru fabricarea băuturilor;  
 35 - publicitate; administrarea, organizarea și managementul afacerilor; lucrări de birou.

---

(210) **055978**  
 (220) 28.08.2025  
 (730) **BELOV Constantin, MD**  
 Str. Vasile Lupu nr. 36, ap. 18,  
 MD-2008, Chișinău, Republica Moldova  
 (540)

## MONZ

- (511) NCL(12-2025)  
 33 - băuturi alcoolice, cu excepția berii; preparate alcoolice pentru fabricarea băuturilor;  
 35 - publicitate; administrarea, organizarea și managementul afacerilor; lucrări de birou.

- (511) NCL(12-2025)  
 33 - băuturi alcoolice, cu excepția berii; preparate alcoolice pentru fabricarea băuturilor;  
 35 - publicitate; administrarea, organizarea și managementul afacerilor; lucrări de birou.

- (210) **055979**  
 (220) 28.08.2025  
 (730) **BELOV Constantin, MD**  
 Str. Vasile Lupu nr. 36, ap. 18,  
 MD-2008, Chișinău, Republica Moldova  
 (540)

- (210) **055982**  
 (220) 28.08.2025  
 (730) **BELOV Constantin, MD**  
 Str. Vasile Lupu nr. 36, ap. 18,  
 MD-2008, Chișinău, Republica Moldova  
 (540)

## TOP DRINKS

- (511) NCL(12-2025)  
 35 - publicitate; administrarea, organizarea și managementul afacerilor; lucrări de birou.

- (511) NCL(12-2025)  
 33 - băuturi alcoolice, cu excepția berii; preparate alcoolice pentru fabricarea băuturilor;  
 35 - publicitate; administrarea, organizarea și managementul afacerilor; lucrări de birou.

- (210) **055980**  
 (220) 28.08.2025  
 (730) **BELOV Constantin, MD**  
 Str. Vasile Lupu nr. 36, ap. 18,  
 MD-2008, Chișinău, Republica Moldova  
 (540)

- (210) **055983**  
 (220) 28.08.2025  
 (730) **BELOV Constantin, MD**  
 Str. Vasile Lupu nr. 36, ap. 18,  
 MD-2008, Chișinău, Republica Moldova  
 (540)

## TRIUMPH

- (511) NCL(12-2025)  
 33 - băuturi alcoolice, cu excepția berii; preparate alcoolice pentru fabricarea băuturilor;  
 35 - publicitate; administrarea, organizarea și managementul afacerilor; lucrări de birou.

- (511) NCL(12-2025)  
 33 - băuturi alcoolice, cu excepția berii; preparate alcoolice pentru fabricarea băuturilor;  
 35 - publicitate; administrarea, organizarea și managementul afacerilor; lucrări de birou.

- (210) **055981**  
 (220) 28.08.2025  
 (730) **BELOV Constantin, MD**  
 Str. Vasile Lupu nr. 36, ap. 18,  
 MD-2008, Chișinău, Republica Moldova  
 (540)

- (210) **055984**  
 (220) 28.08.2025  
 (730) **BELOV Constantin, MD**  
 Str. Vasile Lupu nr. 36, ap. 18,  
 MD-2008, Chișinău, Republica Moldova

## ELBRUS

## AVITENA

## COSMO

(540)

## GREEK PRIDE

(511) NCL(12-2025)

33 - băuturi alcoolice, cu excepția berii; preparate alcoolice pentru fabricarea băuturilor;

35 - publicitate; administrarea, organizarea și managementul afacerilor; lucrări de birou.

(210) **055985**

(220) 28.08.2025

(730) **BELOV Constantin, MD**Str. Vasile Lupu nr. 36, ap. 18,  
MD-2008, Chișinău, Republica Moldova

(540)

## MORPF

(511) NCL(12-2025)

33 - băuturi alcoolice, cu excepția berii; preparate alcoolice pentru fabricarea băuturilor;

35 - publicitate; administrarea, organizarea și managementul afacerilor; lucrări de birou.

(210) **055986**

(220) 28.08.2025

(730) **BELOV Constantin, MD**Str. Vasile Lupu nr. 36, ap. 18,  
MD-2008, Chișinău, Republica Moldova

(540)

## POLAR IMPERATOR

(511) NCL(12-2025)

33 - băuturi alcoolice, cu excepția berii; preparate alcoolice pentru fabricarea băuturilor;

35 - publicitate; administrarea, organizarea și managementul afacerilor; lucrări de birou.

(210) **055987**

(220) 28.08.2025

(730) **BELOV Constantin, MD**Str. Vasile Lupu nr. 36, ap. 18,  
MD-2008, Chișinău, Republica Moldova

(540)

## GRAPE&GRAIN

(511) NCL(12-2025)

33 - băuturi alcoolice, cu excepția berii; preparate alcoolice pentru fabricarea băuturilor;

35 - publicitate; administrarea, organizarea și managementul afacerilor; lucrări de birou.

(210) **055988**

(220) 28.08.2025

(730) **BELOV Constantin, MD**Str. Vasile Lupu nr. 36, ap. 18,  
MD-2008, Chișinău, Republica Moldova

(540)

## LIQUID OXYGEN

(511) NCL(12-2025)

33 - băuturi alcoolice, cu excepția berii; preparate alcoolice pentru fabricarea băuturilor;

35 - publicitate; administrarea, organizarea și managementul afacerilor; lucrări de birou.

(210) **055989**

(220) 28.08.2025

(730) **BELOV Constantin, MD**Str. Vasile Lupu nr. 36, ap. 18,  
MD-2008, Chișinău, Republica Moldova

(540)

## BUDI PROSCHE

(511) NCL(12-2025)

33 - băuturi alcoolice, cu excepția berii; preparate alcoolice pentru fabricarea băuturilor;

- 35 - publicitate; administrarea, organizarea și managementul afacerilor; lucrări de birou.

(210) **055990**

(220) 28.08.2025

(730) **BELOV Constantin, MD**

Str. Vasile Lupu nr. 36, ap. 18,  
MD-2008, Chișinău, Republica Moldova

(540)

## DE CODE

(511) NCL(12-2025)

- 33 - băuturi alcoolice, cu excepția berii; preparate alcoolice pentru fabricarea băuturilor;

- 35 - publicitate; administrarea, organizarea și managementul afacerilor; lucrări de birou.

(210) **056001**

(220) 28.08.2025

(730) **Lidl Stiftung & Co. KG, DE**

Stiftsbergstrasse 1, 74172 Neckarsulm,  
Germania

(540)

## PARKSIDE - ȘTII CĂ POȚI!

(511) NCL(12-2025)

- 35 - servicii de comercializare cu amănuntul și servicii de vânzare cu amănuntul on-line referitoare la unelte (electrice și manuale), mașini și echipamente pentru bricolaj, artizanat, construcții și grădinărit, accesorii și consumabile pentru acestea, echipamente de atelier, scări și schele, echipamente de curățat, ustensile pentru menaj și de bucătărie, grătare, echipamente de iluminat, vopsele, lacuri, materiale pentru renovare și vopsire, produse chimice, adezivi, îngrășăminte, sol și compost pentru plante, semințe, plante, bulbi, ghivece și sere, baterii, acumulatori și încărcătoare, materiale textile și produse textile, îmbrăcăminte de protecție, de lucru și accesorii pentru acestea; regruparea, pentru alte persoane, de unelte (electrice și manuale), mașini și echipamente pentru bricolaj,

artizanat, construcții și grădinărit, accesorii și consumabile pentru acestea, echipamente de atelier, scări și schele, echipamente de curățat, ustensile pentru menaj și de bucătărie, grătare, echipamente de iluminat, vopsele, lacuri, materiale pentru renovare și vopsire, produse chimice, adezivi, îngrășăminte, sol și compost pentru plante, semințe, plante, bulbi, ghivece și sere, baterii, acumulatori și încărcătoare, materiale textile și produse textile, îmbrăcăminte de protecție, de lucru și accesorii pentru acestea, care permite clienților să compare și să cumpere comod aceste produse din magazine fizice, prin intermediul cataloagelor sau mijloacelor de comunicare electronice; prezentarea produselor prin toate mijloacele de comunicare pentru promovarea vânzării; publicitate, marketing și promovarea vânzării referitoare la unelte (electrice și manuale), mașini și echipamente pentru bricolaj, artizanat, construcții și grădinărit, accesorii și consumabile pentru acestea, echipamente de atelier, scări și schele, echipamente de curățat, ustensile pentru menaj și de bucătărie, grătare, echipamente de iluminat, vopsele, lacuri, materiale pentru renovare și vopsire, produse chimice, adezivi, îngrășăminte, sol și compost pentru plante, semințe, plante, bulbi, ghivece și sere, baterii, acumulatori și încărcătoare, materiale textile și produse textile, îmbrăcăminte de protecție, de lucru și accesorii pentru acestea; gestionarea programelor de loialitate și reduceri pentru clienți.

(210) **056006**

(220) 01.09.2025

(730) **Sherwin-Williams Italy S.r.l., IT**

Via del Fiffo – n.12, Pianoro 40065, Italia

(540)

## HYDROPLUS

(511) NCL(12-2025)

- 02 - vopsele, firnisuri, lacuri, preparate împotriva ruginii și împotriva deteriorării lemnului, pregătite pentru vopsirea mordanților, a rășinilor naturale, foițe de metal și metal sub formă de pulberi.

(210) **056009**  
 (220) 02.09.2025  
 (730) **IORDACHI Ina, MD**  
 Str. Pietrarilor nr. 10/2, ap. 14,  
 MD-2021, Chişinău, Republica Moldova  
 (540)

**COFFEE** **hug**

(511) NCL(12-2025)  
 30 - cafea, ceai, cacao și înlocuitori ai acestora; orez, paste făinoase și tăiței; tapioca și sago; făină și preparate din cereale; pâine, produse de patiserie și cofetărie; ciocolată; înghețată, șerburi și alte înghețate comestibile; zahăr, miere, sirop de melasă; drojdie, praf de copt; sare, condimente, mirodenii, plante aromatice conservate; oțet, sosuri și alte condimente; gheață (apă înghețată);  
 35 - publicitate; administrarea, organizarea și managementul afacerilor; lucrări de birou;  
 43 - servicii de alimentație publică; servicii de cazare temporară.  
 (531) CFE(9) 05.07.27; 27.05.07.

(210) **056011**  
 (220) 01.09.2025  
 (730) **LUPU Alexandru, MD**  
 Str. Petru Zadnipru nr. 15/2, ap. 63,  
 MD-2044, Chişinău, Republica Moldova

(540)

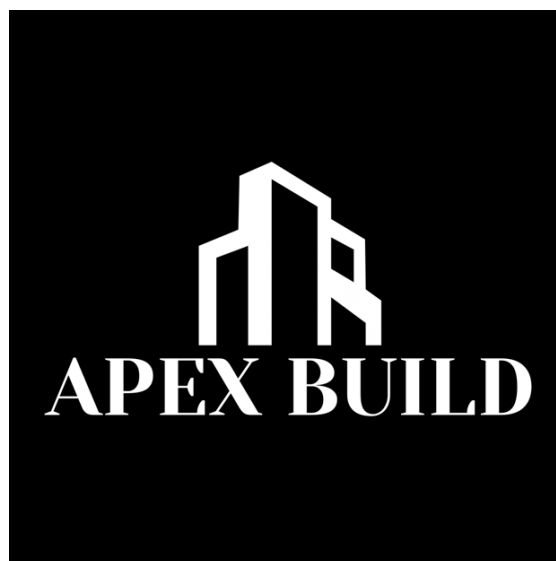

(511) NCL(12-2025)  
 37 - servicii de construcții; servicii de instalații și reparații; extracții miniere, foraje pentru extracția de petrol și gaze; asamblarea caselor prefabricate; zidărie din cărămidă; supravegherea construcției clădirilor; izolația clădirilor; construcția de standuri și magazine expoziționale; etanșarea clădirilor/hidroizolațiilor (clădiri); construcții; consultanță în construcții; demolarea clădirilor; foraje de puțuri; construcția fabricilor; construcția porturilor; servicii de amenajări peisagistice cu materiale inerte; instalarea și reparația echipamentelor de încălzire; instalarea ușilor și ferestrelor; instalarea utilităților pe șantiere de construcții; instalarea cablurilor; zidărie; vopsitorie interioară și exterioară; construcția și întreținerea conductelor; tencuire; instalații sanitare; furnizarea informațiilor privind construcțiile; furnizarea informațiilor privind reparațiile; închirierea buldozerelor; închirierea utilajelor de construcții; închirierea macaralelor (echipamentelor de construcții); închirierea pompelor de drenaj; închirierea excavatoarelor; servicii de acoperișuri; montarea schelelor; construcția și reparația depozitelor.  
 (531) CFE(9) 07.01.08; 07.01.12; 07.01.24; 27.05.01.

- (210) **056012**  
 (220) 01.09.2025  
 (730) **Marriott Worldwide Corporation, US**  
 7750 Wisconsin Avenue, Bethesda, Maryland 20814, Statele Unite ale Americii  
 (540)

speciale; servicii de rezervări de cazare la hoteluri pentru terți; furnizarea spațiilor pentru evenimente și de spațiilor pentru birouri provizorii și pentru reuniuni; furnizarea spațiilor și materialelor pentru reuniuni de afaceri; furnizarea spațiilor special amenajate pentru congrese și conferințe.

## RESIDENCE INN BY MARRIOTT

- (511) NCL(12-2025)  
 35 - publicitate; servicii de franciză, și anume oferire de asistență în gestiunea afacerilor comerciale referitoare la înființarea și exploatarea hotelurilor, restaurantelor, barurilor, complexelor balneare, centrelor de recreere și de fitness și magazinelor de vânzare cu amănuntul; servicii de gestiune a afacerilor comerciale, și anume administrarea și exploatarea hotelurilor, restaurantelor, barurilor, centrelor de recreere, de fitness și a magazinelor de vânzare cu amănuntul pentru terți; servicii prestate de magazine de vânzare cu amănuntul, și anume magazine de cadouri, suveniruri și de magazine de cartier; servicii de consultanță privind gestiunea afacerilor comerciale; închirierea mașinilor și aparaturilor de birou; servicii de administrare a afacerilor; servicii de planificare a întâlnirilor de afaceri;  
 41 - educație; instruire; divertisment; activități sportive și culturale; servicii ale cluburilor de sănătate (sănătate și fitness), și anume furnizarea instruirilor și consultanțelor în domeniul exercițiilor fizice; închirierea echipamentelor pentru exerciții fizice; furnizarea instalațiilor pentru fitness și exerciții fizice; servicii prestate de cluburi de golf, furnizarea instalațiilor pentru jocul de golf și cursuri de golf; organizarea conferințelor și expozițiilor în scopuri culturale și educative; furnizarea instalațiilor de recreere; furnizarea facilităților și serviciilor pentru înot și sporturi nautice; furnizarea instalațiilor pentru tenis, închirierea terenurilor de tenis și cursurilor de tenis; servicii de cazino și jocuri de noroc; servicii de cluburi de noapte;  
 43 - servicii hoteliere; servicii de restaurante, catering, baruri și servicii specifice barurilor de cocteiluri; servicii de cazare în stațiuni turistice; furnizarea spațiilor special amenajate pentru reuniuni, conferințe și expoziții; furnizarea spațiilor special amenajate pentru banchete și evenimente sociale pentru ocazii

- (210) **056013**  
 (220) 01.09.2025  
 (730) **Marriott Worldwide Corporation, US**  
 7750 Wisconsin Avenue, Bethesda, Maryland 20814, Statele Unite ale Americii  
 (540)

# ResidenceINN

BY MARRIOTT

- (511) NCL(12-2025)  
 35 - publicitate; servicii de franciză, și anume oferirea asistenței în gestiunea afacerilor comerciale referitoare la înființarea și exploatarea hotelurilor, restaurantelor, barurilor, complexelor balneare, centrelor de recreere și de fitness și magazinelor de vânzare cu amănuntul; servicii de gestiune a afacerilor comerciale, și anume administrarea și exploatarea hotelurilor, restaurantelor, barurilor, centrelor de recreere, de fitness și a magazinelor de vânzare cu amănuntul pentru terți; servicii prestate de magazine de vânzare cu amănuntul, și anume magazine de cadouri, suveniruri și magazine de cartier; servicii de consultanță privind gestiunea afacerilor comerciale; închirierea mașinilor și aparaturilor de birou; servicii de administrare a afacerilor; servicii de planificare a întâlnirilor de afaceri;  
 41 - educație; instruire; divertisment; activități sportive și culturale; servicii ale cluburilor de sănătate (sănătate și fitness), și anume furnizarea instruirilor și consultanței în domeniul exercițiilor fizice; închirierea echipamentelor pentru exerciții fizice; furnizarea instalațiilor pentru fitness și exerciții fizice; servicii prestate de cluburi de golf, furnizarea instalațiilor pentru jocul de golf și cursuri de golf; organizarea conferințelor și expozițiilor în scopuri culturale și educative; furnizarea instalațiilor

- de recreere; furnizarea facilităților și serviciilor pentru înot și sporturi nautice; furnizarea instalațiilor pentru tenis, închirierea terenurilor de tenis și cursurilor de tenis; servicii de cazino și jocuri de noroc; servicii de cluburi de noapte;
- 43 - servicii hoteliere; servicii de restaurante, catering, baruri și servicii specifice barurilor de cocteiluri; servicii de cazare în stațiuni turistice; furnizarea spațiilor special amenajate pentru reuniuni, conferințe și expoziții; furnizarea spațiilor special amenajate pentru banchete și evenimente sociale pentru ocazii speciale; servicii de rezervări de cazare la hoteluri pentru terți; furnizarea spațiilor pentru evenimente și spațiilor pentru birouri provizorii și pentru reuniuni; furnizarea spațiilor și materialelor pentru reuniuni de afaceri; furnizarea spațiilor special amenajate pentru congrese și conferințe.
- (531) CFE(9) 27.05.09.

- (210) **056014**  
 (220) 01.09.2025  
 (730) **REUȚCHI Grigori, MD**  
 Str. Bucium nr. 16/5,  
 MD-3401, Hîncești, Republica Moldova
- (540)



- (591) Culori revendicate: cafeniu de diferite nuanțe, bej.
- (511) NCL(12-2025)  
 11 - aparate și instalații de iluminat, de încălzire, de răcire, de producere a vaporilor, de coacere, de uscare, de ventilare, de distribuire a apei și de uz sanitar.
- (531) CFE(9) 01.15.05; 26.01.20; 27.05.07; 29.01.12.

- (210) **056015**  
 (220) 01.09.2025  
 (730) **Gallaher Limited, GB**  
 1 Werter Road, London, SW15 2LL, Regatul Unit
- (540)

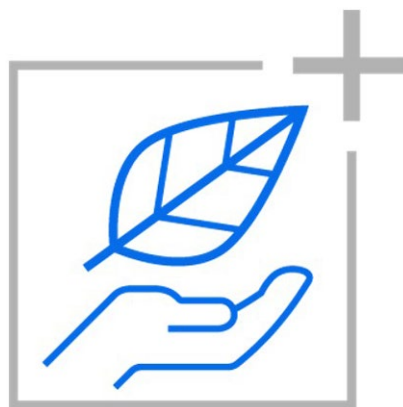

Selected  
Tobacco

- (591) Culori revendicate: albastru, cenușiu.
- (511) NCL(12-2025)  
 34 - tutun prelucrat sau neprelucrat; tutun de fumat, tutun de pipă, tutun de rulat, tutun de mestecat, snus cu tutun; țigarete, țigarete electronice, soluții lichide pentru utilizare în țigări electronice, vaporizatoare pentru tutun, țigări de foi, cigarillos (tip de trabuc de dimensiuni reduse); tutun de prizat; articole pentru fumători incluse în clasa 34; foițe pentru țigarete, tuburi de țigară și chibrituri.
- (531) CFE(9) 02.09.14; 02.09.15; 05.03.01; 24.13.01; 24.17.07; 26.04.14; 26.04.15; 27.05.01; 29.01.12.

- (210) **056016**  
 (220) 01.09.2025  
 (730) **ELBRUS - ADRI S.R.L., MD**  
 Str. Independenței nr. 4/1, ap. 26,  
 MD-2043, Chișinău, Republica Moldova  
 (540)



- (591) Culori revendicate: albastru-închis, albastru-deschis, alb.  
 (511) NCL(12-2025)  
 43 - servicii de alimentație publică; servicii de cazare temporară.  
 (531) CFE(9) 18.03.01; 18.03.02; 18.03.23; 27.05.01; 29.01.13.

- (210) **056017**  
 (220) 02.09.2025  
 (730) **PHARMALUCE S.R.L., SM**  
 STRADA DELLE SERIOLE 45, 47894 CHIESANUOVA, SAN MARINO  
 (540)



- (511) NCL(12-2025)  
 05 - apă de mare pentru băi, medicinale; ape termale; suplimente nutritive de uz medical; alimente pentru bebeluși; antibiotice; balsamuri de uz medical; băuturi dietetice de uz medical; tablete de uz farmaceutic; collagen de uz medical; picături pentru ochi; suplimente alimentare; suplimente alimentare pe bază de albumină; comprese; produse medicinale pentru curățarea dinților; produse pentru odorizarea

aerului; detergenți (detersivi) de uz medical; digestive de uz farmaceutic; dezinfectante; enzime de uz medical; ierburi medicinale; extracte vegetale de uz farmaceutic; nămoluri medicinale; fermenți lactici de uz farmaceutic; fermenți de uz farmaceutic; suplimente dietetice; suplimente alimentare pe bază de enzime; suplimente alimentare pe bază de lăptișor de matcă; suplimente alimentare pe bază de propolis; suplimente alimentare proteice; suplimente alimentare pe bază de minerale; laxative; emulsie de migdale de uz farmaceutic; spălături vaginale de uz medical; loțiuni de uz farmaceutic; remedii pentru medicina umană; uleiuri medicinale; pilule pentru slăbit; pomizi de uz medical; preparate din aloe vera pentru uz farmaceutic; preparate cu vitamine; preparate farmaceutice; propolis pentru uz farmaceutic; săpunuri antibacteriene; săpunuri dezinfectante; săpunuri medicinale; șampoane medicinale; substanțe dietetice de uz medical; ceaiuri medicinale; ceaiuri din plante pentru uz medicinal.

- (531) CFE(9) 05.05.19; 05.05.20; 05.05.21; 26.04.03; 26.04.07; 26.04.15; 27.05.01.

- (210) **056020**  
 (220) 01.09.2025  
 (730) **Gallaher Limited, GB**  
 1 Werter Road, London, SW15 2LL, Regatul Unit  
 (540)



Every Step  
of the Way

- (591) Culori revendicate: albastru, cenușiu.  
 (511) NCL(12-2025)  
 34 - tutun prelucrat sau neprelucrat; tutun de fumat, tutun de pipă, tutun de rulat, tutun de mestecat, snus cu tutun; țigarete, țigarete electronice, soluții lichide pentru utilizare în țigări electronice, vaporizatoare pentru tutun, țigări de foi, cigarillos (tip de trabuc de dimensiuni reduse); tutun de prizat; articole pentru fumători incluse în clasa 34; foite pentru țigarete, tuburi de țigară și chibrituri.  
 (531) CFE(9) 24.13.01; 24.17.07; 24.17.20; 26.04.15; 27.05.09; 27.07.11; 29.01.12.

- (210) **056021**  
 (220) 03.09.2025  
 (730) **BUSUIOC Sergiu, MD**  
 Str. Mihail Frunze nr. 1K/4, ap. 8, MD-4839, Stăuceni, Chișinău, Republica Moldova  
 (540)

## BELINO

- (511) NCL(12-2025)  
 30 - cafea, ceai, cacao și înlocuitori ai acestora; orez, paste făinoase și tăiței; tapioca și sago; făină și preparate din cereale; pâine, produse de patiserie și cofetărie; ciocolată; înghețată, șerburi și alte înghețate comestibile; zahăr, miere, sirop de melasă; drojdie, praf de copt; sare, condimente, mirodenii, plante aromatice conservate; oțet, sosuri și alte condimente; gheață (apă înghețată).

- (210) **056024**  
 (220) 01.09.2025  
 (730) **KARABEȚKI Evgheni, MD**  
 Str. Ismail nr. 98, bloc 2, ap. 88, MD-2101, Chișinău, Republica Moldova

(540)



- (511) NCL(12-2025)  
 41 - educație; instruire; divertisment; activități sportive și culturale.  
 (531) CFE(9) 02.09.04; 18.03.03; 18.03.23; 26.01.16; 26.01.21; 27.05.01.

- (210) **056025**  
 (220) 01.09.2025  
 (730) **INTELLIGENT INSTAL S.R.L., MD**  
 Str. Gheorghe Madan nr. 46, bloc 5, of. 121, MD-2020, Chișinău, Republica Moldova  
 (540)



- (591) Culori revendicate: galben, negru, alb.  
 (511) NCL(12-2025)  
 35 - publicitate; administrarea, organizarea și managementul afacerilor; lucrări de birou;  
 37 - servicii de construcții; servicii de instalații și reparații; extracții miniere, foraje pentru extracția de petrol și gaze.

(531) CFE(9) 07.01.14; 07.01.24; 07.03.11;  
14.07.01; 14.07.09; 20.01.05; 27.05.24;  
29.01.13.

(210) **056026**  
(220) 03.09.2025  
(730) **ADELINA GRUP S.R.L., MD**  
Str. Mihail Sadoveanu nr. 10, MD-2092,  
Tohatin, Chișinău, Republica Moldova  
(540)



(591) Culori revendicate: verde, alb, negru, galben,  
mov, bej, roz, roșu.  
(511) NCL(12-2025)  
41 - educație; instruire; divertisment; activități  
sportive și culturale.  
(531) CFE(9) 01.01.03; 03.05.07; 03.05.25;  
03.05.26; 26.01.15; 27.05.01; 29.01.15.

(210) **056027**  
(220) 03.09.2025  
(730) **BUCURIA S.A., MD**  
Str. Columna nr. 162,  
MD-2004, Chișinău, Republica Moldova  
(540)

## VEVERIȚA

(511) NCL(12-2025)  
30 - cafea, ceai, cacao și înlocuitori ai acestora;  
orez, paste făinoase și tăiței; tapioca și sago;  
făină și preparate din cereale; pâine, produse  
de patiserie și cofetărie; ciocolată; înghețată,  
șerbeturi și alte înghețate comestibile; zahăr,  
miere, sirop de melasă; drojdie, praf de copt;  
sare, condimente, mirodenii, plante aromati-  
ce conservate; oțet, sosuri și alte condimen-  
te; gheață (apă înghețată).

(210) **056028**  
(220) 03.09.2025  
(730) **MODI LIVE S.R.L., MD**  
Str. Vadul lui Vodă nr. 31/2,  
MD-2044, Chișinău, Republica Moldova  
(540)

## SIP MOLDOVA

(511) NCL(12-2025)  
19 - materiale, nemetalice, pentru clădiri și con-  
strucții; conducte rigide, nemetalice, pentru  
construcții; asfalt, smoală, gudron și bitum;  
construcții transportabile, nemetalice; mo-  
numente, nemetalice.

(210) **056029**  
(220) 04.09.2025  
(310) M4317595  
(320) 06.05.2025  
(330) ES  
(730) **EBRO MOTORS EUROPE, S.L., ES**  
CL NUMERO 3, 77-111 POL.IND.ZONA  
FRANCA SECTOR B, 08040 BARCELONA,  
SPANIA  
(540)

# EBRO

(511) NCL(12-2025)  
07 - generatoare de curent; mașini de măturat, de  
curățat, de spălat și de spălat rufe; echipa-  
mente pentru manipularea materialelor;

- echipament pentru agricultură, terasament, construcții, extracția petrolului și gazului și pentru minerit; generatoare electrice;
- 12 - vehicule; aparate de locomotije terestră, aeriană sau navală;
- 37 - închirierea utilajelor, mașinăriilor și echipamentelor pentru construcții și demolări; întreținerea și reparația vehiculelor.
- (531) CFE(9) 27.05.01.

---

(210) **056030**  
 (220) 27.08.2025  
 (730) **TIMOFTI Natalia, MD**  
 Str. Mihail Sadoveanu nr. 10/1,  
 MD-2044, Chișinău, Republica Moldova  
**BULAN Ivan, MD**  
 Str. Tudor Vladimirescu nr. 1/4, ap. 56,  
 MD-2024, Chișinău, Republica Moldova

(540)

## ZOLA

- (511) NCL(12-2025)
- 03 - cosmetice și produse de toaletă nemedicinale; produse nemedicinale pentru curățarea dinților; produse de parfumerie, uleiuri esențiale; preparate pentru albit și alte substanțe pentru spălat; preparate pentru curățare, lustruire și șlefuire;
- 21 - ustensile și recipiente pentru menaj sau de bucătărie; articole de bucătărie și veselă, cu excepția furculițelor, cuțitelor și lingurilor; piepteni și bureți; perii, cu excepția pensulelor; materiale pentru perii; articole pentru curățare; sticlă brută sau semiprelucrată, cu excepția sticlei pentru construcții; sticlărie, porțelan și ceramică;
- 35 - servicii on-line de tranzacționare, și anume servicii de operare on-line pe piețe pentru vânzătorii și cumpărătorii de produse și servicii; servicii on-line de tranzacționare în care vânzătorii afișează produsele sau serviciile care urmează să fie oferite spre vânzare, achiziționare sau spre licitare prin intermediul Internetului, în scopul facilitării vânzării de produse și servicii de către terți prin intermediul unei rețele de calculatoare; oferi de răspuns evaluativ și evaluări de produse și servicii oferite de vânzătorii, evaluarea valorii și a prețurilor produselor și serviciilor oferite

- de vânzătorii, serviciilor de performanță a cumpărătorilor și vânzătorilor, serviciilor de livrare, precum și experiența globală de tranzacționare în legătură cu acestea; oferirea unui ghid de căutare de publicitate on-line care oferă produse și servicii ale vânzătorilor; oferirea unei baze de date de căutare on-line de evaluare pentru cumpărătorii și vânzătorii; publicitate; gestiunea afacerilor comerciale; administrare comercială; lucrări de birou; servicii de comercializare pentru terți prestate de supermarketuri, hipermarketuri, buticuri, magazine, gherete, chioșcuri și tarabe;
- 41 - educație; instruire; divertisment; activități sportive și culturale;
- 44 - servicii medicale; servicii veterinare; servicii de igienă și de îngrijire a frumuseții pentru oameni sau animale; servicii de agricultură, acvacultură, horticultură și silvicultură.

---

(210) **056031**  
 (220) 27.08.2025  
 (730) **TIMOFTI Natalia, MD**  
 Str. Mihail Sadoveanu nr. 10/1,  
 MD-2044, Chișinău, Republica Moldova  
**BULAN Ivan, MD**  
 Str. Tudor Vladimirescu nr. 1/4, ap. 56,  
 MD-2024, Chișinău, Republica Moldova

(540)

## THUYA

- (511) NCL(12-2025)
- 03 - cosmetice și produse de toaletă nemedicinale; produse nemedicinale pentru curățarea dinților; produse de parfumerie, uleiuri esențiale; preparate pentru albit și alte substanțe pentru spălat; preparate pentru curățare, lustruire și șlefuire;
- 21 - ustensile și recipiente pentru menaj sau de bucătărie; articole de bucătărie și veselă, cu excepția furculițelor, cuțitelor și lingurilor; piepteni și bureți; perii, cu excepția pensulelor; materiale pentru perii; articole pentru curățare; sticlă brută sau semiprelucrată, cu excepția sticlei pentru construcții; sticlărie, porțelan și ceramică;
- 35 - servicii on-line de tranzacționare, și anume servicii de operare on-line pe piețe pentru vânzătorii și cumpărătorii de produse și ser-

vicii; servicii on-line de tranzacționare în care vânzătorii afișează produsele sau serviciile care urmează să fie oferite spre vânzare, achiziționare sau spre licitare prin intermediul Internetului, în scopul facilitării vânzării de produse și servicii de către terți prin intermediul unei rețele de calculatoare; oferire de răspuns evaluativ și evaluări de produse și servicii oferite de vânzători, evaluarea valorii și a prețurilor produselor și serviciilor oferite de vânzători, serviciilor de performanță a cumpărătorilor și vânzătorilor, serviciilor de livrare, precum și experiența globală de tranzacționare în legătură cu acestea; oferirea unui ghid de căutare de publicitate on-line care oferă produse și servicii ale vânzătorilor; oferirea unei baze de date de căutare on-line de evaluare pentru cumpărători și vânzători; publicitate; gestiunea afacerilor comerciale; administrare comercială; lucrări de birou; servicii de comercializare pentru terți prestate de supermarketuri, hipermarketuri, buticuri, magazine, gherete, chioșcuri și tarabe;

- 41 - educație; instruire; divertisment; activități sportive și culturale;
- 44 - servicii medicale; servicii veterinare; servicii de igienă și de îngrijire a frumuseții pentru oameni sau animale; servicii de agricultură, acvacultură, horticultură și silvicultură.

- (210) **056032**  
 (220) 03.09.2025  
 (730) **ROTARI Serghei, MD**  
 Str-Ia Studenților nr. 17/2,  
 MD-2020, Chișinău, Republica Moldova  
 (540)



- (511) NCL(12-2025)  
 30 - băuturi pe bază de cafea, cacao, ciocolată sau ceai; cereale preparate pentru consum uman inclusiv fulgi de ovăz, fulgi de porumb, orz decorticat, bulgur, mûsli; pizza, plăcinte, sandvișuri; nuci învelite în ciocolată; arome, altele decât uleiurile esențiale, pentru alimente și băuturi;
- 35 - servicii de managementul afacerilor, operaarea, organizarea și administrarea unei întreprinderi comerciale sau industriale, precum și servicii de publicitate, marketing și promovare.
- (531) CFE(9) 26.04.18; 27.01.06; 27.05.19.

- (210) **056033**  
 (220) 03.09.2025  
 (730) **BUTTERFLY EDUCATION S.R.L., MD**  
 Str. Mihai Viteazul nr. 4,  
 MD-2072, Chișinău, Republica Moldova  
 (540)



- (526) Elementele mărcii asupra cărora solicitantul declară că renunță la invocarea oricărui drept exclusiv: „school”, cu excepția executării grafice deosebite.
- (511) NCL(12-2025)  
 35 - publicitate; administrarea, organizarea și managementul afacerilor; lucrări de birou;
- 41 - educație; instruire; divertisment; activități sportive și culturale;
- 42 - servicii științifice și tehnologice, precum și servicii de cercetare și creație, referitoare la acestea; servicii de analiză industrială, cercetare industrială și proiectare industrială; servicii de control al calității și de autentificare; crearea și dezvoltarea calculatoarelor și programelor de calculator.
- (531) CFE(9) 27.01.03; 27.05.09; 27.05.21.

- (210) **056034**  
 (220) 04.09.2025  
 (730) **ENERG-CABLU S.R.L., societate comercială, MD**  
 Str. Petru Rareș nr. 43/1,  
 MD-2005, Chișinău, Republica Moldova  
 (540)

**Breckner**  
*Electric*

- (526) Elementele mărcii asupra cărora solicitantul declară că renunță la invocarea oricărui drept exclusiv: „Electric”, cu excepția executării grafice deosebite.
- (591) Culori revendicate: alb, negru, roșu.
- (511) NCL(12-2025)
- 07 - mașini, mașini-unelte, unelte acționate electrice; motoare, cu excepția celor pentru vehiculele terestre; componente de cuplare și transmisie a mașinilor, cu excepția celor pentru vehiculele terestre; unelte agricole, altele decât uneltele de mână, acționate manual; incubatoare pentru ouă; mașini automate de vânzare;
- 09 - aparate și instrumente științifice, pentru cercetare, de navigare, geodezice, fotografice, cinematografice, audiovizuale, optice, de cântărire, de măsurare, de semnalizare, de detectare, de testare, de verificare, de salvare și didactice; aparate și instrumente pentru conducerea, distribuția, transformarea, acumularea, reglarea sau controlul distribuției sau utilizării energiei electrice; aparate și instrumente pentru înregistrarea, transmiterea, reproducerea sau procesarea sunetului, imaginilor sau a datelor; suporturi media înregistrate și descărcabile, software pentru calculatoare, suporturi media digitale sau analogice de înregistrare și de stocare fără conținut; mecanisme pentru aparate cu preplată; case de marcat, dispozitive de calculat; calculatoare și dispozitive periferice pentru calculatoare; costume de scafandru, măști pentru scafandri, dopuri de urechi pentru scafandri, clești de nas pentru scafandri și înotători, mănuși pentru scafandri, aparate de respirat pentru înot subacvatic; extincatoare;

- 11 - aparate și instalații de iluminat, de încălzire, de răcire, de producere a vaporilor, de coacere, de uscare, de ventilare, de distribuție a apei și de uz sanitar;
- 35 - publicitate; administrarea, organizarea și managementul afacerilor; lucrări de birou.
- (531) CFE(9) 27.05.09; 29.01.13.

- (210) **056035**  
 (220) 04.09.2025  
 (730) **ȘTEFÎRȚĂ ROMAN, gospodărie țărănească, MD**  
 Str. Dumbrava nr. 46, MD-4839,  
 Stăuceni, Chișinău, Republica Moldova  
 (540)

## OFRANDA ESTATE

- (511) NCL(12-2025)
- 33 - băuturi alcoolice, cu excepția berii; preparate alcoolice pentru fabricarea băuturilor;
- 35 - publicitate; administrarea, organizarea și managementul afacerilor; lucrări de birou;
- 43 - servicii de alimentație publică; servicii de cazare temporară.

- (210) **056036**  
 (220) 05.09.2025  
 (730) **ISAC Gheorghe, MD**  
 Str. Decebal nr. 1C, MD-3733,  
 Trușeni, Chișinău, Republica Moldova  
 (540)

## George's Garden

- (511) NCL(12-2025)
- 29 - carne, pește, păsări și vânat; extracte din carne; fructe și legume conservate, congelate, uscate și fierte; jeleuri, dulceturi, compoturi; ouă; lapte, brânzeturi, unt, iaurt și alte produse lactate; uleiuri și grăsimi comestibile;
- 30 - cafea, ceai, cacao și înlocuitori ai acestora; orez, paste făinoase și tăiței; tapioca și sago; făină și preparate din cereale; pâine, produse

de patiserie și cofetărie; ciocolată; înghețată, șerburi și alte înghețate comestibile; zahăr, miere, sirop de melasă; drojdie, praf de copt; sare, condimente, mirodenii, plante aromatice conservate; oțet, sosuri și alte condimente; gheață (apă înghețată);

- 31 - produse agricole, de acvacultură, horticoale și forestiere, brute și neprelucrate; cereale și semințe crude și neprocesate; fructe și legume proaspete, plante aromatice proaspete; plante și flori naturale; bulbi, răsaduri și semințe pentru plantare; animale vii; hrană și băuturi pentru animale; malț;
- 32 - bere; băuturi nealcoolice; ape minerale și carbogazoase; băuturi din fructe și sucuri de fructe; siropuri și alte preparate pentru fabricarea băuturilor nealcoolice;
- 33 - băuturi alcoolice, cu excepția berii; preparate alcoolice pentru fabricarea băuturilor.

(210) **056037**  
 (220) 05.09.2025  
 (730) **ZAVTONI-OPREA Tatiana, MD**  
 Str. Calea Leșilor nr. 16,  
 MD-2069, Chișinău, Republica Moldova  
 (540)



- (591) Culori revendicate: alb, albastru-deschis, negru, galben.  
 (511) NCL(12-2025)  
 41 - educație; instruire; divertisment; activități sportive și culturale.  
 (531) CFE(9) 04.05.02; 04.05.12; 04.05.15; 13.01.17; 27.05.09; 29.01.14.

(210) **056038**  
 (220) 08.09.2025  
 (730) **URSU Anatol, MD**  
 Str. Anton Crihan nr. 20A,  
 MD-2009, Chișinău, Republica Moldova  
 (540)

## DOUDOU

- (511) NCL(12-2025)  
 28 - jocuri, jucării și articole pentru joacă; aparate pentru jocuri video; articole de gimnastică și sport; decorațiuni (ornamente) pentru pomul de Crăciun;
- 35 - servicii on-line de tranzacționare, și anume servicii de operare on-line pe piețe pentru vânzătorii și cumpărătorii de produse și servicii; servicii on-line de tranzacționare în care vânzătorii afișează produsele sau serviciile care urmează să fie oferite spre vânzare, achiziționare sau spre licitare prin intermediul Internetului, în scopul facilitării vânzării de produse și servicii de către terți prin intermediul unei rețele de calculatoare; oferire de răspuns evaluativ și evaluări de produse și servicii oferite de vânzatori, evaluarea valorii și a prețurilor produselor și serviciilor oferite de vânzatori, serviciilor de performanță a cumpărătorilor și vânzătorilor, serviciilor de livrare, precum și experiența globală de tranzacționare în legătură cu acestea; oferirea unui ghid de căutare de publicitate on-line care oferă produse și servicii ale vânzătorilor; oferirea unei baze de date de căutare on-line de evaluare pentru cumpărători și vânzatori; publicitate; gestiunea afacerilor comerciale; administrare comercială; lucrări de birou; servicii de comercializare pentru terți prestate de supermarketuri, hipermarketuri, butikuri, magazine, gherete, chioșcuri, tarabe și farmacii.

(210) **056039**  
 (220) 08.09.2025  
 (730) **CUZNEȚOV Iurie, MD**  
 Str. A. Șciusev nr. 17, ap. 6,  
 MD-2001, Chișinău, Republica Moldova

(540)

**KOMPASS**

(511) NCL(12-2025)

- 33 - băuturi alcoolice, cu excepția berii; preparate alcoolice pentru fabricarea băuturilor;
- 35 - servicii on-line de tranzacționare, și anume servicii de operare on-line pe piețe pentru vânzătorii și cumpărătorii de produse și servicii; servicii on-line de tranzacționare în care vânzătorii afișează produsele sau serviciile care urmează să fie oferite spre vânzare, achiziționare sau spre licitare prin intermediul Internetului, în scopul facilitării vânzării de produse și servicii de către terți prin intermediul unei rețele de calculatoare; oferire de răspuns evaluativ și evaluări de produse și servicii oferite de vânzători, evaluarea valorii și a prețurilor produselor și serviciilor oferite de vânzători, serviciilor de performanță a cumpărătorilor și vânzătorilor, serviciilor de livrare, precum și experiența globală de tranzacționare în legătură cu acestea; oferirea unui ghid de căutare de publicitate on-line care oferă produse și servicii ale vânzătorilor; oferirea unei baze de date de căutare on-line de evaluare pentru cumpărători și vânzători; publicitate; gestiunea afacerilor comerciale; administrare comercială; lucrări de birou; servicii de comercializare pentru terți prestate de supermarketuri, hipermarketuri, buticuri, magazine, gherete, chioșcuri și tarabe;
- 39 - transport; ambalarea și depozitarea mărfurilor; organizarea de călătorii;
- 41 - educație; instruire; divertisment; activități sportive și culturale, cu excepția furnizării de cursuri de instruire în domeniile metodelor de testare, specificațiilor și standardelor din domeniile ingineresti și industriale, furnizate prin intermediul unui portal de site Internet;
- 43 - servicii de alimentație publică; servicii de cazare temporară.

(210) **056040**

(220) 08.09.2025

(730) **HARUȚA Victor, MD**

MD-4114, Ciucur-Mingir, Cimișlia, Republica Moldova

(540)

**AROMATICA**

(511) NCL(12-2025)

- 03 - cosmetice și produse de toaletă nemedicinale; produse nemedicinale pentru curățarea dinților; produse de parfumerie, uleiuri esențiale; preparate pentru spălat; preparate pentru curățare, lustruire și șlefuire;
- 35 - servicii on-line de tranzacționare, și anume servicii de operare on-line pe piețe pentru vânzătorii și cumpărătorii de produse și servicii; servicii on-line de tranzacționare în care vânzătorii afișează produsele sau serviciile care urmează să fie oferite spre vânzare, achiziționare sau spre licitare prin intermediul Internetului, în scopul facilitării vânzării de produse și servicii de către terți prin intermediul unei rețele de calculatoare; oferire de răspuns evaluativ și evaluări de produse și servicii oferite de vânzători, evaluarea valorii și a prețurilor produselor și serviciilor oferite de vânzători, serviciilor de performanță a cumpărătorilor și vânzătorilor, serviciilor de livrare, precum și experiența globală de tranzacționare în legătură cu acestea; oferirea unui ghid de căutare de publicitate on-line care oferă produse și servicii ale vânzătorilor; oferirea unei baze de date de căutare on-line de evaluare pentru cumpărători și vânzători; agenții de import-export; publicitate; gestiunea afacerilor comerciale; administrare comercială; lucrări de birou; servicii furnizate prin intermediul magazinelor de vânzare cu amănuntul, prin punctele de vânzare angro, prin intermediul automatelor pentru vânzarea produselor, cataloagelor cu comandă prin poștă sau cu comandă prin mijloace electronice, prin intermediul site-urilor web sau al emisiunilor de tip teleshopping; servicii de achiziție pentru terți; relații publice; închirierea automatelor pentru vânzarea produselor; servicii de comercializare pentru terți prestate de supermarketuri, hipermarketuri, buticuri, magazine, gherete, chioșcuri și tarabe.

(210) **056041**  
 (220) 08.09.2025  
 (730) **BULAN Dmitrii, MD**  
 Str. N. Dimo nr. 21, ap. 122,  
 MD-2068, Chișinău, Republica Moldova  
 (540)

(210) **056042**  
 (220) 08.09.2025  
 (730) **SELECT RETREAT S.R.L, MD**  
 Str. Vasile Lupu nr. 1, MD-4229,  
 Purcari, Ștefan Vodă, Republica Moldova  
 (540)

## BoatX

(511) NCL(12-2025)  
 07 - mașini, mașini-unelte, unelte acționate electrice; motoare, cu excepția celor pentru vehiculele terestre; componente de cuplare și transmisie a mașinilor, cu excepția celor pentru vehiculele terestre; unelte agricole, altele decât unelte de mână, acționate manual; incubatoare pentru ouă; mașini automate de vânzare;  
 12 - vehicule; aparate de locomoție terestră, aeriană sau navală;  
 35 - servicii on-line de tranzacționare, și anume servicii de operare on-line pe piețe pentru vânzătorii și cumpărătorii de produse și servicii; servicii on-line de tranzacționare în care vânzătorii afișează produsele sau serviciile care urmează să fie oferite spre vânzare, achiziționare sau spre licitare prin intermediul Internetului, în scopul facilitării vânzării de produse și servicii de către terți prin intermediul unei rețele de calculatoare; oferire de răspuns evaluativ și evaluări de produse și servicii oferite de vânzători, evaluarea valorii și a prețurilor produselor și serviciilor oferite de vânzători, serviciilor de performanță a cumpărătorilor și vânzătorilor, serviciilor de livrare, precum și experiența globală de tranzacționare în legătură cu acestea; oferirea unui ghid de căutare de publicitate on-line care oferă produse și servicii ale vânzătorilor; oferirea unei baze de date de căutare on-line de evaluare pentru cumpărători și vânzători; publicitate; gestiunea afacerilor comerciale; administrare comercială; lucrări de birou; servicii de comercializare pentru terți prestate de supermarketuri, hipermarketuri, buticuri, magazine, gherete, chioșcuri și tarabe;  
 37 - construcții; reparații; servicii de instalare.



**zen**  
 RESORT & SPA

(511) NCL(12-2025)  
 35 - publicitate; administrarea, organizarea și managementul afacerilor; lucrări de birou;  
 39 - transport; ambalarea și depozitarea mărfurilor; organizarea de călătorii;  
 43 - servicii de alimentație publică; servicii de cazare temporară.  
 (531) CFE(9) 05.11.01; 05.11.11; 06.03.11; 06.03.14; 06.03.20; 26.01.15; 27.05.09.

(210) **056043**  
 (220) 03.09.2025  
 (730) **ROTARU Ion, MD**  
 MD-3521, Clișova, Orhei, Republica Moldova  
 (540)



- (511) NCL(12-2025)  
 35 - publicitate; administrarea, organizarea și managementul afacerilor; lucrări de birou;  
 37 - servicii de construcții; servicii de instalații și reparații; extracții miniere, foraje pentru extracția de petrol și gaze.  
 (531) CFE(9) 26.05.18; 26.05.26; 27.01.04; 27.05.19.

- (210) **056044**  
 (220) 05.09.2025  
 (730) **ROITMAN Serghei, MD**  
 Str. Liviu Deleanu nr. 2, ap. 186,  
 MD-2071, Chișinău, Republica Moldova  
 (540)



- (591) Culori revendicate: alb, cafeniu, negru.  
 (511) NCL(12-2025)  
 35 - publicitate; administrarea, organizarea și managementul afacerilor; lucrări de birou;  
 41 - educație; instruire; divertisment; activități sportive și culturale.  
 (531) CFE(9) 03.01.02; 04.03.01; 27.05.24; 29.01.13.

- (210) **056046**  
 (220) 03.09.2025  
 (730) **TOKUYAMA DENTAL CORPORATION, JP**  
 38-9, Taito 1-chome, Taito-ku, Tokyo 110-0016, Japonia

(540)

## TOKUYAMA DENTAL

- (511) NCL(12-2025)  
 05 - materiale pentru coroane dentare și punți dentare; materiale pentru dinți artificiali; material pentru proteze dentare și plombarea dinților; materiale compozite dentare; materiale pentru restaurarea dinților; adezivi de uz dentar; cimenturi dentare; amorse, de uz dentar; materiale pentru realinierea protezelor dentare; materiale dentare pentru baza protezelor; materiale stomatologice; materiale de amprentă dentară; tifon pentru pansamente; preparate farmaceutice;  
 10 - instrumente de distribuire pentru uz dentar; instrumente de amestecare pentru uz dentar; instrumente de umplere pentru uz stomatologic; instrumente de lustruire pentru uz dentar; instrumente de șlefuire pentru uz dentar; turbine dentare; instrumente destinate utilizării în protetica dentară; bandă dentară pentru utilizare în protetica dentară; dispozitive de contenție dentară pentru utilizare în protetica dentară; pană dentară pentru utilizare în protetica dentară; lupe dentare de uz medical; chei de culori de uz stomatologic; articulațoare dentare; aparate pentru utilizare în ortodontie; aparate de polimerizare de uz stomatologic; aparat dentar pentru luarea amprentelor; aparat dentar pentru realizarea protezelor, coroanelor dentare și punților dentare; proteze dentare; coroane dentare; punți dentare; pivoți dentari; mănuși de uz stomatologic; mănuși de uz medical; măști utilizate de personalul medical; măști chirurgicale; ecrane de protecție pentru față, de uz medical; aparate și instrumente dentare; aparate și instrumente medicale; măști sanitare.

- (210) **056050**  
 (220) 08.09.2025  
 (730) **CIOBANU Sergiu, MD**  
 MD-4420, Hirova, Călărași, Republica Moldova

(540)



(511) NCL(12-2025)

35 - publicitate; administrarea, organizarea și managementul afacerilor; lucrări de birou;

37 - servicii de construcții; servicii de instalații și reparații; extracții miniere, foraje pentru extracția de petrol și gaze.

(531) CFE(9) 12.01.01; 12.01.10; 27.05.10.

(210) 056051

(220) 08.09.2025

(730) ECORESORT S.R.L., MD

Str. Dumitru Caraciobanu nr. 25,  
MD-2064, Chișinău, Republica Moldova

(540)



(591) Culori revendicate: alb, roșu, negru.

(511) NCL(12-2025)

04 - uleiuri și unsoare industriale, ceară; lubrifianti; produse pentru absorbția, umezirea și compactarea pulberilor; combustibili și materiale pentru iluminat; lumânări și fitiluri pentru iluminat;

11 - aparate și instalații de iluminat, de încălzire, de răcire, de producere a vaporilor, de coacere, de uscare, de ventilare, de distribuire a apei și de uz sanitar;

21 - ustensile și recipiente pentru menaj sau de bucătărie; articole de bucătărie și veselă, cu excepția furculițelor, cuțitelor și lingurilor; piepteni și bureți; perii, cu excepția pensulelor; materiale pentru perii; articole pentru curățare; sticlă brută sau semiprelucrată, cu excepția sticlei pentru construcții; sticlărie, porțelan și ceramică;

35 - publicitate; administrarea, organizarea și managementul afacerilor; lucrări de birou.

(531) CFE(9) 26.04.18; 27.05.03; 29.01.13.

(210) 056052

(220) 09.09.2025

(730) OPERA MAGNA S.R.L., MD

Str. Ioan Botezătorul nr. 4, ap. 2,  
MD-2005, Chișinău, Republica Moldova

(540)

## NAMI

(511) NCL(12-2025)

30 - cafea, ceai, cacao și înlocuitori ai acestora; orez, paste făinoase și tăiței; tapioca și sago; făină și preparate din cereale; pâine, produse de patiserie și cofetărie; ciocolată; înghețată, șerburi și alte înghețate comestibile; zahăr, miere, sirop de melasă; drojdie, praf de copt; sare, condimente, mirodenii, plante aromatice conservate; oțet, sosuri și alte condimente; gheață (apă înghețată);

33 - băuturi alcoolice, cu excepția berii; preparate alcoolice pentru fabricarea băuturilor;

43 - servicii de alimentație publică; servicii de cazare temporară.

(210) 056055

(220) 10.09.2025

(730) CONONENCO Mariana, MD

Str. Grenoble nr. 259/6, ap. 28,  
MD-2072, Chișinău, Republica Moldova

(540)



- (591) Culori revendicate: alb, negru, gri, roșu.  
 (511) NCL(12-2025)  
 24 - textile și înlocuitori de textile; lenjerie de uz casnic; perdele din material textil sau plastic;  
 35 - publicitate; administrarea, organizarea și managementul afacerilor; lucrări de birou.  
 (531) CFE(9) 05.05.21; 05.11.14; 05.13.08; 26.04.15; 26.04.18; 27.05.24; 29.01.14.

- (210) **056056**  
 (220) 02.09.2025  
 (730) **ARNAUT Natalia, MD**  
 Str. Așhabad nr. 24,  
 MD-2002, Chișinău, Republica Moldova  
 (540)

## IZA

- (511) NCL(12-2025)  
 12 - vehicule; aparate de locomoție terestră, aeriană sau navală;  
 35 - servicii on-line de tranzacționare, și anume servicii de operare on-line pe piețe pentru vânzătorii și cumpărătorii de produse și servicii; servicii on-line de tranzacționare în care vânzătorii afișează produsele sau serviciile care urmează să fie oferite spre vânzare, achiziționare sau spre licitare prin intermediul Internetului, în scopul facilitării vânzării de produse și servicii de către terți prin intermediul unei rețele de calculatoare; oferire de răspuns evaluativ și evaluări de produse și servicii oferite de vânzători, evaluarea valorii și a prețurilor produselor și serviciilor oferite de vânzători, serviciilor de performanță a cumpărătorilor și vânzătorilor, serviciilor de livrare, precum și experiența globală de tranzacționare în legătură cu acestea; oferirea unui ghid de căutare de publicitate on-line care oferă produse și servicii ale vânzătorilor; oferirea unei baze de date de căutare on-line de evaluare pentru cumpărători și vânzători; publicitate; gestiunea afacerilor comerciale; administrare comercială; lucrări de birou; servicii de comercializare pentru terți prestate de supermarketuri, hipermarketuri, buticuri, magazine, gherete, chioșcuri și tarabe;  
 37 - servicii de construcții; servicii de instalații și reparații; extracții miniere, foraje pentru extracția de petrol și gaze;

- 39 - transport; ambalarea și depozitarea mărfurilor; organizarea de călătorii.

- (210) **056057**  
 (220) 02.09.2025  
 (730) **ARNAUT Natalia, MD**  
 Str. Așhabad nr. 24,  
 MD-2002, Chișinău, Republica Moldova  
 (540)



- (511) NCL(12-2025)  
 35 - servicii on-line de tranzacționare, și anume servicii de operare on-line pe piețe pentru vânzătorii și cumpărătorii de produse și servicii; servicii on-line de tranzacționare în care vânzătorii afișează produsele sau serviciile care urmează să fie oferite spre vânzare, achiziționare sau spre licitare prin intermediul Internetului, în scopul facilitării vânzării de produse și servicii de către terți prin intermediul unei rețele de calculatoare; oferire de răspuns evaluativ și evaluări de produse și servicii oferite de vânzători, evaluarea valorii și a prețurilor produselor și serviciilor oferite de vânzători, serviciilor de performanță a cumpărătorilor și vânzătorilor, serviciilor de livrare, precum și experiența globală de tranzacționare în legătură cu acestea; oferirea unui ghid de căutare de publicitate on-line care oferă produse și servicii ale vânzătorilor; oferirea unei baze de date de căutare on-line de evaluare pentru cumpărători și vânzători; publicitate; gestiunea afacerilor comerciale; administrare comercială; lucrări de birou; servicii de comercializare pentru terți prestate

- te de supermarketuri, hipermarketuri, buticuri, magazine, gherete, chioșcuri și tarabe;
- 37 - servicii de construcții; servicii de instalații și reparații; extracții miniere, foraje pentru extracția de petrol și gaze;
- 39 - transport; ambalarea și depozitarea mărfurilor; organizarea de călătorii.
- (531) CFE(9) 01.01.10; 18.01.01; 18.01.09; 18.01.23; 24.01.12; 24.01.16; 27.05.09.

(210) **056058**  
 (220) 02.09.2025  
 (730) **ARNAUT Natalia, MD**  
 Str. Așhabad nr. 24,  
 MD-2002, Chișinău, Republica Moldova  
 (540)



- (511) NCL(12-2025)  
 12 - vehicule; aparate de locomoție terestră, aeriană sau navală;
- 35 - servicii on-line de tranzacționare, și anume servicii de operare on-line pe piețe pentru vânzătorii și cumpărătorii de produse și servicii; servicii on-line de tranzacționare în care vânzătorii afișează produsele sau serviciile care urmează să fie oferite spre vânzare, achiziționare sau spre licitare prin intermediul Internetului, în scopul facilitării vânzării de produse și servicii de către terți prin intermediul unei rețele de calculatoare; oferire de răspuns evaluativ și evaluări de produse și servicii oferite de vânzătorii, evaluarea valorii și a prețurilor produselor și serviciilor oferite de vânzătorii, serviciilor de performanță a cumpărătorilor și vânzătorilor, serviciilor de livrare, precum și experiența globală de tranzacționare în legătură cu acestea; oferirea unui ghid de căutare de publicitate on-line care oferă produse și servicii ale vânzătorilor; oferirea unei baze de date de căutare on-line

- de evaluare pentru cumpărători și vânzătorii; publicitate; gestiunea afacerilor comerciale; administrare comercială; lucrări de birou; servicii de comercializare pentru terți prestate de supermarketuri, hipermarketuri, buticuri, magazine, gherete, chioșcuri și tarabe;
- 37 - servicii de construcții; servicii de instalații și reparații; extracții miniere, foraje pentru extracția de petrol și gaze;
- 39 - transport; ambalarea și depozitarea mărfurilor; organizarea de călătorii.
- (531) CFE(9) 25.07.07; 27.05.24.

(210) **056059**  
 (220) 08.09.2025  
 (730) **JAPAN TRADE S.R.L., MD**  
 Str. Mitropolit Gavriil Bănulescu-Bodoni nr. 57, MD-2005, Chișinău, Republica Moldova  
 (540)

## ONIGIRI

- (511) NCL(12-2025)  
 29 - carne, pește, păsări și vânat; extracte din carne; fructe și legume conservate, congelate, uscate și fierte; jeleurii, dulceturi, compoturi; ouă; lapte, brânzeturi, unt, iaurt și alte produse lactate; uleiuri și grăsimi comestibile.

(210) **056065**  
 (220) 10.09.2025  
 (730) **OMSHOP S.R.L., MD**  
 Str. N. Testemițanu nr. 11/2,  
 MD-2025, Chișinău, Republica Moldova  
 (540)



- (511) NCL(12-2025)  
 20 - mobile, oglinzi, rame pentru tablouri; containere, nemetalice, pentru depozitare sau transport; oase neprelucrate sau semiprelucrate, coarne, fanoane de balenă sau sidef; scoici; spumă de mare; chihlimbar galben;  
 35 - publicitate; administrarea, organizarea și managementul afacerilor; lucrări de birou;  
 39 - transport; ambalarea și depozitarea mărfurilor; organizarea de călătorii.  
 (531) CFE(9) 12.01.01; 12.01.10; 12.01.17; 13.01.11; 26.04.16; 26.04.18; 27.05.24.

- 
- (210) **056066**  
 (220) 10.09.2025  
 (730) **ALIVALDA S.R.L., MD**  
 Str. Academician Sergiu Rădăuțanu nr. 3,  
 ap. (of.) 49,  
 MD-2024, Chișinău, Republica Moldova  
 (540)

INTERIOR | LAB

- (511) NCL(12-2025)  
 20 - mobile, oglinzi, rame pentru tablouri; containere, nemetalice, pentru depozitare sau transport; oase neprelucrate sau semiprelucrate, coarne, fanoane de balenă sau sidef; scoici; spumă de mare; chihlimbar galben;  
 35 - publicitate; administrarea, organizarea și managementul afacerilor; lucrări de birou;  
 37 - servicii de construcții; servicii de instalații și reparații; extracții miniere, foraje pentru extracția de petrol și gaze.  
 (531) CFE(9) 26.11.01; 27.05.15.

- 
- (210) **056068**  
 (220) 05.09.2025  
 (730) **MACARI Galina, MD**  
 Str. Mihai Eminescu nr. 23, MD-2019,  
 Codru, Chișinău, Republica Moldova

(540)



- (511) NCL(12-2025)  
 43 - servicii de alimentație publică; servicii de cazare temporară;  
 44 - servicii medicale; servicii veterinare; servicii de igienă și de îngrijire a frumuseții pentru oameni sau animale; servicii de agricultură, acvacultură, horticultură și silvicultură.  
 (531) CFE(9) 01.01.02; 02.03.01; 02.03.06; 02.03.16; 02.09.14; 09.01.07; 17.02.04; 27.05.01.

- 
- (210) **056070**  
 (220) 08.09.2025  
 (730) **RUSINSKI Stepan, MD**  
 Str. Ciocîrliei nr. 21,  
 MD-2021, Chișinău, Republica Moldova  
 (540)

**ATMAN**

- (511) NCL(12-2025)  
 30 - cafea, ceai, cacao și înlocuitori ai acestora; orez, paste făinoase și tăiței; tapioca și sago; făină și preparate din cereale; pâine, produse de patiserie și cofetărie; ciocolată; înghețată, șerbeturi și alte înghețate comestibile; zahăr, miere, sirop de melasă; drojdie, praf de copt; sare, condimente, mirodenii, plante aromatice conservate; oțet, sosuri și alte condimente; gheață (apă înghețată);

35 - publicitate; administrarea, organizarea și managementul afacerilor; lucrări de birou.

(540)

(210) **056071**

(220) 08.09.2025

(730) **RUSINSKI Stepan, MD**

Str. Ciocîrliei nr. 21,  
MD-2021, Chișinău, Republica Moldova

(540)



(591) Culori revendicate: alb, verde de diferite nuanțe, turcoaz, bej, portocaliu.

(511) NCL(12-2025)

30 - ceai;

35 - publicitate; administrarea, organizarea și managementul afacerilor; lucrări de birou.

(531) CFE(9) 01.15.11; 02.09.01; 05.03.20;  
05.11.01; 11.03.04; 26.01.14; 27.05.09;  
29.01.15.

(210) **056072**

(220) 09.09.2025

(730) **BESTDENT S.R.L., MD**

Str. Vadul lui Vodă nr. 80/1, et. 2,  
MD-2052, Chișinău, Republica Moldova



(591) Culori revendicate: alb, violet.

(511) NCL(12-2025)

44 - servicii medicale; servicii de igienă și de îngrijire a frumuseții pentru oameni; servicii stomatologice complexe.

(531) CFE(9) 01.01.10; 02.09.10; 25.03.07;  
27.05.10; 29.01.12.

(210) **056073**

(220) 15.09.2025

(730) **BISTRO ROYAL S.R.L., MD**

Str. Mihai Viteazul nr. 4,  
MD-2071, Chișinău, Republica Moldova

(540)



**BISTRO**  
ROYAL

(511) NCL(12-2025)

43 - servicii de alimentație publică; servicii de cazare temporară.

(531) CFE(9) 24.09.03; 24.09.14; 27.05.09;  
27.05.21.

(210) **056074**  
 (220) 05.09.2025  
 (730) **ODOBESCU Victoria, MD**  
 Str. Vasile Alecsandri nr. 80/b, ap. 3,  
 MD-2012, Chişinău, Republica Moldova  
 (540)

## Icredit

(526) Elementele mărcii asupra cărora solicitantul declară că renunță la invocarea oricărui drept exclusiv: „credit”.  
 (511) NCL(12-2025)  
 36 - servicii financiare, monetare și bancare.

(210) **056075**  
 (220) 10.09.2025  
 (730) **OPICONSULTING GRUP S.R.L., MD**  
 MD-6827, Suruceni, Ialoveni, Republica Moldova  
 (540)



(511) NCL(12-2025)  
 32 - bere; băuturi nealcoolice; ape minerale și carbogazoase; băuturi din fructe și sucuri de fructe; siropuri și alte preparate pentru fabricarea băuturilor nealcoolice;  
 33 - băuturi alcoolice, cu excepția berii; preparate alcoolice pentru fabricarea băuturilor.  
 (531) CFE(9) 24.13.09; 24.17.07; 24.17.20; 26.04.18; 27.05.09; 27.05.21.

(210) **056076**  
 (220) 10.09.2025  
 (730) **STAFII Eugeniu, MD**  
 Str. Burebista nr. 40/2, ap. 80,  
 MD-2032, Chişinău, Republica Moldova  
**CEMBER Denis, MD**  
 Str. Testemițanu nr. 19/7, ap. 12,  
 MD-2025, Chişinău, Republica Moldova  
 (540)



(591) Culori revendicate: auriu, negru.  
 (511) NCL(12-2025)  
 19 - materiale, nemetalice, pentru clădiri și construcții; conducte rigide, nemetalice, pentru construcții; asfalt, smoală, gudron și bitum; construcții transportabile, nemetalice; monumente, nemetalice;  
 20 - mobile, oglinzi, rame pentru tablouri; containere, nemetalice, pentru depozitare sau transport; oase neprelucrate sau semiprelucrate, coarne, fanoane de balenă sau sidef; scoici; spumă de mare; chihlimbar galben;  
 35 - publicitate; administrarea, organizarea și managementul afacerilor; lucrări de birou.  
 (531) CFE(9) 07.05.06; 07.05.08; 07.05.12; 27.05.01; 29.01.12.

(210) **056077**  
 (220) 10.09.2025  
 (730) **BUCURIA S.A., MD**  
 Str. Columna nr. 162,  
 MD-2004, Chişinău, Republica Moldova

(540)

**ELIS**

(511) NCL(12-2025)

30 - cafea, ceai, cacao și înlocuitori ai acestora; orez, paste făinoase și tăiței; tapioca și sago; făină și preparate din cereale; pâine, produse de patiserie și cofetărie; ciocolată; înghețată, șerbaturi și alte înghețate comestibile; zahăr, miere, sirop de melasă; drojdie, praf de copt; sare, condimente, mirodenii, plante aromatice conservate; oțet, sosuri și alte condimente; gheață (apă înghețată).

(210) **056078**

(220) 10.09.2025

(730) **LAZAR Nistor, MD**

Str. Bogdan Voievod nr. 1F, ap. 25,  
MD-2068, Chișinău, Republica Moldova

(540)

m  
manifest

(511) NCL(12-2025)

35 - publicitate; administrarea, organizarea și managementul afacerilor; lucrări de birou;

43 - servicii de alimentație publică; servicii de cazare temporară.

(531) CFE(9) 27.05.01; 27.05.21.

(210) **056080**

(220) 11.09.2025

(730) **BLACK PERFUMER S.R.L., MD**

Str-Ia Studenților nr. 2/4,  
MD-2020, Chișinău, Republica Moldova

(540)

**Duhi.md**

(511) NCL(12-2025)

03 - cosmetice și produse de toaletă nemedicinale; produse nemedicinale pentru curățarea dinților; produse de parfumerie, uleiuri esențiale; preparate pentru albit și alte substanțe pentru spălat; preparate pentru curățare, lustruire și șlefuire.

(210) **056081**

(220) 11.09.2025

(730) **BUCURIA DULCE S.R.L., MD**

Str. Mesager nr. 5/2, ap. 207,  
MD-2069, Chișinău, Republica Moldova

(540)

**REGATA**

(511) NCL(12-2025)

30 - cafea, ceai, cacao și înlocuitori ai acestora; orez, paste făinoase și tăiței; tapioca și sago; făină și preparate din cereale; pâine, produse de patiserie și cofetărie; ciocolată; înghețată, șerbaturi și alte înghețate comestibile; zahăr, miere, sirop de melasă; drojdie, praf de copt; sare, condimente, mirodenii, plante aromatice conservate; oțet, sosuri și alte condimente; gheață (apă înghețată);

35 - publicitate; administrarea, organizarea și managementul afacerilor; lucrări de birou.

(210) **056087**

(220) 11.09.2025

(730) **ZERNOFF BEVERAGES S.R.L., MD**

Str. Grenoble nr. 161A,  
MD-2048, Chișinău, Republica Moldova

(540)

**PETERHOFF**

(511) NCL(12-2025)

33 - băuturi alcoolice, cu excepția berii; preparate alcoolice pentru fabricarea băuturilor.

(210) **056088**  
 (220) 12.09.2025  
 (730) **SIUPIUR Elena, MD**  
 Str. Ciocîrliei nr. 17, ap. 27,  
 MD-2021, Chişinău, Republica Moldova  
 (540)



(591) Culori revendicate: alb, auriu.  
 (511) NCL(12-2025)  
 14 - metale preţioase şi aliajele lor; bijuterii, pietre preţioase şi semipreţioase; instrumente de ceasornicărie şi pentru măsurarea timpului;  
 25 - îmbrăcăminte, încălţăminte, articole care servesc la acoperirea capului;  
 35 - publicitate; administrarea, organizarea şi managementul afacerilor; lucrări de birou;  
 37 - servicii de construcţii; servicii de instalaţii şi reparaţii; extracţii miniere, foraje pentru extracţia de petrol şi gaze.  
 (531) CFE(9) 05.05.01; 05.05.21; 17.02.01; 17.02.02; 27.05.01; 29.01.12.

(210) **056089**  
 (220) 12.09.2025  
 (730) **SIUPIUR Elena, MD**  
 Str. Ciocîrliei nr. 17, ap. 27,  
 MD-2021, Chişinău, Republica Moldova  
 (540)



(591) Culori revendicate: alb, auriu.  
 (511) NCL(12-2025)  
 14 - metale preţioase şi aliajele lor; bijuterii, pietre preţioase şi semipreţioase; instrumente de ceasornicărie şi pentru măsurarea timpului;  
 25 - îmbrăcăminte, încălţăminte, articole care servesc la acoperirea capului;  
 35 - publicitate; administrarea, organizarea şi managementul afacerilor; lucrări de birou;  
 37 - servicii de construcţii; servicii de instalaţii şi reparaţii; extracţii miniere, foraje pentru extracţia de petrol şi gaze.  
 (531) CFE(9) 17.02.01; 17.02.02; 27.05.08; 29.01.12.

(210) **056090**  
 (220) 12.09.2025  
 (730) **CEBOTARI Constantin, MD**  
 MD-5434, Soloncenii, Rezina, Republica Moldova  
 (540)



(591) Culori revendicate: galben, verde, albastru-închis.  
 (511) NCL(12-2025)  
 35 - publicitate; administrarea, organizarea şi managementul afacerilor; lucrări de birou;  
 36 - servicii financiare, monetare şi bancare; servicii de asigurări; servicii imobiliare;  
 43 - servicii de alimentaţie publică; servicii de cazare temporară.  
 (531) CFE(9) 14.01.03; 26.04.11; 27.05.10; 29.01.13.

(210) **056092**  
 (220) 12.09.2025  
 (730) **VFUA TRADING S.R.L., MD**  
 Piaţa Dimitrie Cantemir nr. 1,  
 MD-2069, Chişinău, Republica Moldova

(540)



- (591) Culori revendicate: alb, roșu, negru.  
 (511) NCL(12-2025)  
 25 - îmbrăcăminte, încălțăminte, articole care servesc la acoperirea capului;  
 28 - jocuri, jucării și articole pentru joacă; aparate pentru jocuri video; articole de gimnastică și sport; decorațiuni (ornamente) pentru pomul de Crăciun;  
 35 - publicitate; administrarea comercială;  
 42 - servicii științifice și tehnologice, precum și servicii de cercetare și creație, referitoare la acestea; servicii de analiză industrială, cercetare industrială și proiectare industrială; servicii de control al calității și de autentificare; crearea și dezvoltarea calculatoarelor și programelor de calculator.  
 (531) CFE(9) 26.13.01; 27.05.11; 29.01.13.

---

(210) **056093**  
 (220) 19.08.2025  
 (730) **PACKING YARD S.R.L., MD**  
 Str. București nr. 19a,  
 MD-2065, Chișinău, Republica Moldova

(540)



- (591) Culori revendicate: verde, bej.  
 (511) NCL(12-2025)  
 17 - peliculă din polimeri de clorură de vinil.  
 (531) CFE(9) 26.04.18; 27.05.01; 29.01.12.

---

(210) **056094**  
 (220) 16.09.2025  
 (730) **AVALON CAPITAL S.R.L., MD**  
 Str. Calea Ieșilor nr. 6A,  
 MD-2069, Chișinău, Republica Moldova  
 (540)

## ENSO DEVELOPMENT

- (511) NCL(12-2025)  
 35 - publicitate; administrarea, organizarea și managementul afacerilor; lucrări de birou;  
 36 - servicii financiare, monetare și bancare; servicii de asigurări; servicii imobiliare;  
 37 - servicii de construcții; servicii de instalații și reparații; extracții miniere, foraje pentru extracția de petrol și gaze.

---

(210) **056097**  
 (220) 16.09.2025  
 (730) **TEHNOFIT GRUP S.R.L., MD**  
 Str. Nicolae Dimo nr. 80/7, MD-2003,  
 Durlești, Chișinău, Republica Moldova

(540)



(591) Culori revendicate: roșu, alb, negru.

(511) NCL(12-2025)

41 - educație; instruire; divertisment; activități sportive și culturale.

(531) CFE(9) 21.03.01; 24.03.16; 26.01.16; 26.01.21; 27.05.09; 27.05.21; 29.01.13.

(210) **056098**

(220) 16.09.2025

(730) **ECOSANTEH S.R.L., MD**Str. N. Zelinski nr. 12, ap. 40,  
MD-2023, Chișinău, Republica Moldova

(540)

## NISTRIFLEX

(511) NCL(12-2025)

17 - cauciuc, gutapercă, gumă, azbest, mică, neprelucrate și semiprelucrate, și înlocuitori pentru toate aceste materiale; materiale plastice și rășini extrudate destinate utilizării în producție; materiale de călăfătuire, etanșare și izolare; țevi, tuburi și furtunuri flexibile, nemetalice.

(210) **056099**

(220) 11.09.2025

(730) **PEAK HOUSE S.R.L., MD**Bd. Mircea cel Bătrân nr. 20/3, ap. 10,  
MD-2044, Chișinău, Republica Moldova

(540)



(591) Culori revendicate: negru, albastru.

(511) NCL(12-2025)

19 - materiale, nemetalice, pentru clădiri și construcții; conducte rigide, nemetalice, pentru construcții; asfalt, smoală, gudron și bitum; construcții transportabile, nemetalice; monumente, nemetalice;

37 - servicii de construcții; servicii de instalații și reparații; extracții miniere, foraje pentru extracția de petrol și gaze.

(531) CFE(9) 26.03.12; 26.03.18; 26.03.24; 26.13.25; 27.01.05; 27.05.01; 29.01.12.

(210) **056100**

(220) 17.09.2025

(730) **SCAI Cristina, MD**Str. 31 August nr. 4,  
MD-4236, Ștefan-Vodă, Republica Moldova

(540)

## KIKI

(511) NCL(12-2025)

16 - hârtie și carton; produse de imprimare; articole pentru legătorie; fotografii; articole de papetărie și de birou, cu excepția mobilei; adezivi pentru papetărie sau menaj; materiale de desen și materiale pentru artiști; pensu-

le; materiale didactice și de instruire; foi, folii și pungi din plastic pentru împachetare și ambalare; caractere și clișee tipografice.

- (210) **056101**  
 (220) 11.09.2025  
 (730) **DAPPER COFFEE S.R.L., MD**  
 MD-6436, Șendreni, Nisporeni, Republica Moldova  
 (540)



EMMA'S COFFEE

*to go*

- (511) NCL(12-2025)  
 30 - cafea, ceai, cacao și înlocuitori ai acestora; orez, paste făinoase și tăiței; tapioca și sago; făină și preparate din cereale; pâine, produse de patiserie și cofetărie; ciocolată; înghețată, șerburi și alte înghețate comestibile; zahăr, miere, sirop de melasă; drojdie, praf de copt; sare, condimente, mirodenii, plante aromatice conservate; oțet, sosuri și alte condimente; gheață (apă înghețată);  
 35 - publicitate; administrarea, organizarea și managementul afacerilor; lucrări de birou;  
 41 - educație; instruire; divertisment; activități sportive și culturale;  
 43 - servicii de alimentație publică; servicii de cazare temporară.  
 (531) CFE(9) 01.01.09; 02.03.01; 02.03.02; 02.03.22; 26.01.14; 26.01.19; 27.05.09.

- (210) **056105**  
 (220) 15.09.2025  
 (730) **TRABULSEIH Amer, MD**  
 Str. Petru Rareș nr. 22, ap. 11,  
 MD-2005, Chișinău, Republica Moldova  
 (540)



- (511) NCL(12-2025)  
 20 - mobile, oglinzi, rame pentru tablouri; containere, nemetalice, pentru depozitare sau transport; oase neprelucrate sau semiprelucrate, coarne, fanoane de balenă sau sidef; scoici; spumă de mare; chihlimbar galben;  
 35 - publicitate; administrarea, organizarea și managementul afacerilor; lucrări de birou.  
 (531) CFE(9) 05.01.05; 05.03.14; 07.01.24; 07.03.11; 24.13.01; 24.13.23; 27.05.11.

- (210) **056109**  
 (220) 16.09.2025  
 (730) **ProTronMedia S.R.L., MD**  
 Str. Kiev nr. 8, bloc 1, of. 58,  
 MD-2068, Chișinău, Republica Moldova  
 (540)



- (511) NCL(12-2025)  
 06 - materiale metalice pentru edificare și construcții; construcții transportabile metalice; mici articole de fierărie; containere metalice pentru depozitare sau transport;

- 37 - servicii de construcții; servicii de instalații și reparații;  
 40 - tratarea materialelor.  
 (531) CFE(9) 26.11.12; 26.11.21; 27.05.11.

- (210) **056110**  
 (220) 16.09.2025  
 (730) **PETRA CELLARS S.R.L., MD**  
 Str. N. Gheorghiu nr. 29/2,  
 MD-2025, Chișinău, Republica Moldova  
 (540)

## Frassini

- (511) NCL(12-2025)  
 25 - îmbrăcăminte, încălțăminte, articole care servesc la acoperirea capului;  
 29 - carne, pește, păsări și vânat; extracte din carne; fructe și legume conservate, congelate, uscate și fierte; jeleuri, dulceturi, compoturi; ouă; lapte, brânzeturi, unt, iaurt și alte produse lactate; uleiuri și grăsimi comestibile;  
 30 - cafea, ceai, cacao și înlocuitori ai acestora; orez, paste făinoase și tăiței; tapioca și sago; făină și preparate din cereale; pâine, produse de patiserie și cofetărie; ciocolată; înghețată, șerburi și alte înghețate comestibile; zahăr, miere, sirop de melasă; drojdie, praf de copt; sare, condimente, mirodenii, plante aromatice conservate; oțet, sosuri și alte condimente; gheață (apă înghețată);  
 33 - băuturi alcoolice, cu excepția berii; preparate alcoolice pentru fabricarea băuturilor;  
 43 - servicii de alimentație publică; servicii de cazare temporară.

- (210) **056111**  
 (220) 16.09.2025  
 (730) **ISO THERM LUX S.R.L., MD**  
 Str. Igor Vieru nr. 19, ap. 46,  
 MD-2075, Chișinău, Republica Moldova

(540)



- (591) Culori revendicate: alb, auriu, gri, argintiu.  
 (511) NCL(12-2025)  
 17 - cauciuc, gutapercă, gumă, azbest, mică, neprelucrate și semiprelucrate, și înlocuitori pentru toate aceste materiale; materiale plastice și rășini extrudate destinate utilizării în producție; materiale de călăfăuire, etanșare și izolare; țevi, tuburi și furtunuri flexibile, nemetalice;  
 35 - publicitate; administrarea, organizarea și managementul afacerilor; lucrări de birou;  
 37 - servicii de construcții; servicii de instalații și reparații; extracții miniere, foraje pentru extracția de petrol și gaze.  
 (531) CFE(9) 07.01.24; 07.03.02; 07.03.11; 27.05.09; 29.01.14.

- (210) **056115**  
 (220) 16.09.2025  
 (730) **FALA Valeriu, MD**  
 Str. Ciuflea nr. 1A, ap. 80,  
 MD-2001, Chișinău, Republica Moldova  
 (540)



- (591) Culori revendicate: alb, albastru.  
 (511) NCL(12-2025)  
 44 - servicii medicale; servicii veterinare; servicii de igienă și de îngrijire a frumuseții pentru oameni sau animale; servicii de agricultură, acvacultură, horticultură și silvicultură.  
 (531) CFE(9) 09.07.22; 26.04.18; 27.05.09; 29.01.12.

- (210) **056116**  
 (220) 16.09.2025  
 (730) **FALA Valeriu, MD**  
 Str. Ciuflea nr. 1A, ap. 80,  
 MD-2001, Chișinău, Republica Moldova  
 (540)



- (591) Culori revendicate: albastru, alb.  
 (511) NCL(12-2025)  
 44 - servicii medicale; servicii veterinare; servicii de igienă și de îngrijire a frumuseții pentru oameni sau animale; servicii de agricultură, acvacultură, horticultură și silvicultură.  
 (531) CFE(9) 01.01.02; 02.09.10; 26.04.18; 27.05.09; 29.01.12.

- (210) **056117**  
 (220) 19.09.2025  
 (730) **PAN-ALKO S.R.L., MD**  
 Str. Revaz Lomtadze nr. 4, MD-3715,  
 Cojușna, Strășeni, Republica Moldova  
 (540)

## PLIN CU VIN

- (511) NCL(12-2025)  
 33 - băuturi alcoolice, cu excepția berii; preparate alcoolice pentru fabricarea băuturilor.

- (210) **056118**  
 (220) 10.09.2025  
 (730) **GLADEI Angela, MD**  
 Str. Ștefan cel Mare nr. 64, MD-2114,  
 Condița, Chișinău, Republica Moldova

(540)



- (526) Elementele mărcii asupra cărora solicitantul declară că renunță la invocarea oricărui drept exclusiv: „ONE”, „LIFE”, cu excepția executării grafice deosebite.  
 (591) Culori revendicate: oliv.  
 (511) NCL(12-2025)  
 25 - îmbrăcăminte, încălțăminte, articole care servesc la acoperirea capului;  
 29 - carne, pește, păsări și vânat; extracte din carne; fructe și legume conservate, congelate, uscate și fierte; jeleuri, dulceturi, compoturi; ouă; lapte, brânzeturi, unt, iaurt și alte produse lactate; uleiuri și grăsimi comestibile;  
 31 - produse agricole, de acvacultură, horticole și forestiere, brute și neprelucrate; cereale și semințe crude și neprocesate; fructe și legume proaspete, plante aromatice proaspete; plante și flori naturale; bulbi, răsaduri și semințe pentru plantare; animale vii; hrană și băuturi pentru animale; malț;  
 35 - publicitate; administrarea, organizarea și managementul afacerilor; lucrări de birou;  
 36 - servicii financiare, monetare și bancare; servicii de asigurări; servicii imobiliare;  
 41 - educație; instruire; divertisment; activități sportive și culturale;  
 43 - servicii de alimentație publică; servicii de cazare temporară.  
 (531) CFE(9) 01.03.16; 05.05.21; 27.05.09; 29.01.03.

- (210) **056120**  
 (220) 11.09.2025  
 (730) **ZIMNIAIA ANASTASIA, întreprindere individuală, MD**  
 Str. Minsk nr. 26/2, ap. 26,  
 MD-2015, Chișinău, Republica Moldova  
 (540)



# ZimVis

- (511) NCL(12-2025)  
 24 - textile și înlocuitori de textile; lenjerie de uz casnic; perdele din material textil sau plastic;  
 35 - publicitate; administrarea, organizarea și managementul afacerilor; lucrări de birou.  
 (531) CFE(9) 26.01.05; 27.05.10.

- (210) **056121**  
 (220) 15.09.2025  
 (730) **BIAGRO EURO TRADING S.R.L., MD**  
 Str. Ismail nr. 58/1, ap. 24,  
 MD-2001, Chișinău, Republica Moldova  
 (540)

# ONYX

- (511) NCL(12-2025)  
 30 - cafea, ceai, cacao și înlocuitori ai acestora; orez, paste făinoase și tăiței; tapioca și sago; făină și preparate din cereale; pâine, produse de patiserie și cofetărie; ciocolată; înghețată, șerburi și alte înghețate comestibile; zahăr, miere, sirop de melasă; drojdie, praf de copt; sare, condimente, mirodenii, plante aromatice conservate; oțet, sosuri și alte condimente; gheață (apă înghețată);

94

- 43 - servicii de alimentație publică; servicii de cazare temporară.

- (210) **056122**  
 (220) 15.09.2025  
 (730) **BIAGRO EURO TRADING S.R.L., MD**  
 Str. Ismail nr. 58/1, ap. 24,  
 MD-2001, Chișinău, Republica Moldova  
 (540)

# BRUN

- (511) NCL(12-2025)  
 30 - cafea, ceai, cacao și înlocuitori ai acestora; orez, paste făinoase și tăiței; tapioca și sago; făină și preparate din cereale; pâine, produse de patiserie și cofetărie; ciocolată; înghețată, șerburi și alte înghețate comestibile; zahăr, miere, sirop de melasă; drojdie, praf de copt; sare, condimente, mirodenii, plante aromatice conservate; oțet, sosuri și alte condimente; gheață (apă înghețată);  
 43 - servicii de alimentație publică; servicii de cazare temporară.

- (210) **056123**  
 (220) 15.09.2025  
 (730) **CIALCRIS S.R.L., societate comercială, MD**  
 Str. Livezilor nr. 86, MD-2003,  
 Durlești, Chișinău, Republica Moldova  
 (540)



# RAYMOND PARK

## EVENTS RESTAURANT

- (511) NCL(12-2025)  
 35 - publicitate; administrarea, organizarea și managementul afacerilor; lucrări de birou;  
 43 - servicii de alimentație publică; servicii de cazare temporară.

(531) CFE(9) 02.09.01; 05.05.20; 05.05.21;  
25.01.25; 26.01.16; 27.05.11.

(210) **056124**  
(220) 15.09.2025  
(730) **GLVDENT S.R.L., MD**  
Str. Vorniceni nr. 3, of. 101,  
MD-2002, Chișinău, Republica Moldova  
(540)



(591) Culori revendicate: auriu, gri.  
(511) NCL(12-2025)  
44 - servicii medicale; servicii veterinare; servicii de igienă și de îngrijire a frumuseții pentru oameni sau animale; servicii de agricultură, acvacultură, horticultură și silvicultură.  
(531) CFE(9) 02.09.10; 26.01.14; 27.05.11; 29.01.12.

(210) **056125**  
(220) 17.09.2025  
(730) **GUANGZHOU MOETCH CULTURAL & CREATIVE CO., LTD., CN**  
ROOM 102, NO. 38-9 NANBIAN ROAD, HAIZHU DISTRICT, GUANGZHOU, GUANGDONG, CHINA  
(540)



(511) NCL(12-2025)  
28 - jucării; mingi pentru jocuri; păpuși; figurine de jucărie; jucării antistres; vehicule (jucării); ceasuri de jucărie; ceasuri de mână de jucărie; jucării muzicale; cartonașe de colecție (jocuri de cărți); kituri de asamblat machete la scară (jucării); aparate de fotografiat de jucărie (care nu fac fotografii); jucării acționate prin învârtirea unei cheițe; figurine de jucărie de colecție.  
(531) CFE(9) 26.04.04; 26.04.18; 26.04.24; 27.05.24.

(210) **056126**  
(220) 18.09.2025  
(730) **BESCHIERU Nichita, MD**  
Str. Nicolae Milescu Spătarul nr. 23, ap. 79,  
MD-2075, Chișinău, Republica Moldova  
(540)

## UNRULY

(511) NCL(12-2025)  
16 - hârtie și carton; produse de imprimare; articole pentru legătorie; fotografii; articole de papetărie și de birou, cu excepția mobilei; adezivi pentru papetărie sau menaj; materiale de desen și materiale pentru artiști; pensule; materiale didactice și de instruire; foi, folii și pungi din plastic pentru împachetare și ambalare; caractere și clișee tipografice;  
33 - băuturi alcoolice, cu excepția berii; preparate alcoolice pentru fabricarea băuturilor.

(210) **056127**  
(220) 18.09.2025  
(730) **Centrul național de instruire „MOLDIN-SOLV”, asociație obștească, MD**  
Str. Gh. Asachi nr. 44, of. 02,  
MD-2028, Chișinău, Republica Moldova

(540)



(526) Elementele mărcii asupra cărora solicitantul declară că renunță la invocarea oricărui drept exclusiv: „Centrul Național de Instruire”, cu excepția executării grafice deosebite.

(591) Culori revendicate: albastru, roșu, galben.

(511) NCL(12-2025)

41 - educație; instruire; divertisment; activități sportive și culturale.

(531) CFE(9) 03.07.17; 20.07.01; 20.07.02; 20.07.23; 24.07.23; 27.05.01; 29.01.13.

(210) **056128**

(220) 18.09.2025

(730) **COȚAGA Sergiu, MD**

Str. Independenței nr. 4/6, ap. 73,  
MD-2043, Chișinău, Republica Moldova

(540)



(511) NCL(12-2025)

30 - cafea, ceai, cacao și înlocuitori ai acestora; orez, paste făinoase și tăiței; tapioca și sago; făină și preparate din cereale; pâine, produse de patiserie și cofetărie; ciocolată; înghețată, șerburi și alte înghețate comestibile; zahăr, miere, sirop de melasă; drojdie, praf de copt; sare, condimente, mirodenii, plante aromatice conservate; oțet, sosuri și alte condimente; gheață (apă înghețată);

35 - publicitate; administrarea, organizarea și managementul afacerilor; lucrări de birou.

(531) CFE(9) 05.07.02; 05.07.03; 07.01.13; 08.01.01; 08.01.04; 13.03.02; 27.05.03.

(210) **056130**

(220) 18.09.2025

(730) **SCP PARSEC S.R.L., MD**

Str. Mitropolit Gavriil Bănulescu-Bodoni nr. 59/B,  
MD-2005, Chișinău, Republica Moldova

(540)

## PARSEC

(511) NCL(12-2025)

35 - publicitate; administrarea, organizarea și managementul afacerilor; lucrări de birou;

- 38 - servicii de telecomunicații;
- 40 - tratarea materialelor; reciclarea gunoaielor și deșeurilor; filtrarea aerului și tratarea apei; servicii de imprimare; conservarea alimentelor și a băuturilor;
- 41 - educație; instruire; divertisment; activități sportive și culturale;
- 43 - servicii de alimentație publică; servicii de cazare temporară;
- 45 - servicii juridice; servicii de securitate pentru protecția fizică a bunurilor materiale și a persoanelor; servicii matrimoniale, servicii de rețele de socializare on-line; servicii funerare; babysitting.

---

(210) **056132**  
 (220) 19.09.2025  
 (730) **BERDEAGĂ Antonela, MD**  
 Str. Academician Sergiu Rădăuțanu nr. 9,  
 ap. 206,  
 MD-2068, Chișinău, Republica Moldova  
 (540)

## LEO D'OR

- (511) NCL(12-2025)
- 30 - cafea, ceai, cacao și înlocuitori ai acestora; orez, paste făinoase și tăiței; tapioca și sago; făină și preparate din cereale; pâine, produse de patiserie și cofetărie; ciocolată; înghețată, șerburi și alte înghețate comestibile; zahăr, miere, sirop de melasă; drojdie, praf de copt; sare, condimente, mirodenii, plante aromatice conservate; oțet, sosuri și alte condimente; gheață (apă înghețată);
- 31 - produse agricole, de acvacultură, horticole și forestiere, brute și neprelucrate; cereale și semințe crude și neprocesate; fructe și legume proaspete, plante aromatice proaspete; plante și flori naturale; bulbi, răsaduri și semințe pentru plantare; animale vii; hrană și băuturi pentru animale; malț.

(210) **056133**  
 (220) 19.09.2025  
 (730) **BERDEAGĂ Antonela, MD**  
 Str. Academician Sergiu Rădăuțanu nr. 9,  
 ap. 206,  
 MD-2068, Chișinău, Republica Moldova  
 (540)



- (591) Culori revendicate: alb, negru, gri, galben, roz de diferite nuanțe, albastru de diferite nuanțe.
- (511) NCL(12-2025)
- 30 - cafea, ceai, cacao și înlocuitori ai acestora; orez, paste făinoase și tăiței; tapioca și sago; făină și preparate din cereale; pâine, produse de patiserie și cofetărie; ciocolată; înghețată, șerburi și alte înghețate comestibile; zahăr, miere, sirop de melasă; drojdie, praf de copt; sare, condimente, mirodenii, plante aromatice conservate; oțet, sosuri și alte condimente; gheață (apă înghețată).
- (531) CFE(9) 03.15.00; 04.03.03; 04.03.25; 04.05.15; 08.01.24; 08.07.25; 27.05.03; 29.01.15.

---

(210) **056134**  
 (220) 18.09.2025  
 (730) **Rolex SA, CH**  
 3-5-7 Rue François-Dussaud, CH-1211, Geneva 26, Elveția

(540)

**ROLEX SUPERLATIVE CHRONOMETER**

(511) NCL(12-2025)

14 - ceasuri și articole de ceasornicărie, ceasuri cu brățară, cronografe (ceasornicărie), ceasornice; componente pentru ceasuri și articole de ceasornicărie, și anume cadrane, mecanisme pentru ceasuri și piese ale acestora.

(210) **056135**

(220) 20.09.2025

(730) **YEREVAN BRANDY COMPANY, CJSC, AM**

2, Admiral Isakov Avenue, 0082 YEREVAN, Armenia

(540)

**ARARAT**

(511) NCL(12-2025)

33 - băuturi alcoolice, cu excepția berii.

(210) **056136**

(220) 24.09.2025

(730) **Zhejiang Guyuehu Industry & Trade Co., Ltd., CN**

1F, Building 2, No. 25, Xita Third Road, Xincheng Street, Yongkang City, Jinhua City, Zhejiang Province, China

(540)

**S U C A**

(511) NCL(12-2025)

07 - utilaje agricole; mașini de tuns gazon; ferăstraie (mașini); mașini de legat snopi; dezintegratoare; motoare hidraulice; ferăstraie; foarfeci electrice; scule manuale acționate în alt mod decât manual; pompe de gresare.

(210) **056137**

(220) 24.09.2025

(730) **ELEGANS STUDIO S.R.L., MD**

Str. Circului nr. 38,  
MD-2024, Chișinău, Republica Moldova

(540)

**Sarmata**

(511) NCL(12-2025)

32 - bere; băuturi nealcoolice; ape minerale și carbogazoase; băuturi din fructe și sucuri de fructe; siropuri și alte preparate pentru fabricarea băuturilor nealcoolice.

(210) **056138**

(220) 29.09.2025

(730) **TEHNICA S.R.L., MD**

Str. Unirii nr. 51,  
MD-3501, Orhei, Republica Moldova

(540)



**GUSTUL TRADIȚIEI**  
ECO produse VVS

(511) NCL(12-2025)

29 - carne, pește, păsări și vânat; extracte din carne; fructe și legume conservate, congelate, uscate și fierte; jeleurii, dulceturi, compoturi; ouă; lapte, brânzeturi, unt, iaurt și alte produse lactate; uleiuri și grăsimi comestibile;

30 - cafea, ceai, cacao și înlocuitori ai acestora; orez, paste făinoase și tăiței; tapioca și sago; făină și preparate din cereale; pâine, produse de patiserie și cofetărie; ciocolată; înghețată, șerburi și alte înghețate comestibile; zahăr, miere, sirop de melasă; drojdie, praf de copt; sare, condimente, mirodenii, plante aromatice conservate; oțet, sosuri și alte condimente; gheață (apă înghețată);

35 - publicitate; administrarea, organizarea și managementul afacerilor; lucrări de birou.

(531) CFE(9) 02.01.01; 02.01.11; 27.05.09.

(210) **056139**

(220) 16.09.2025

(730) **MOTOR-GRUP S.R.L., MD**

Str. M. Frunze nr. 51, of. 3,  
MD-3900, Cahul, Republica Moldova

(540)

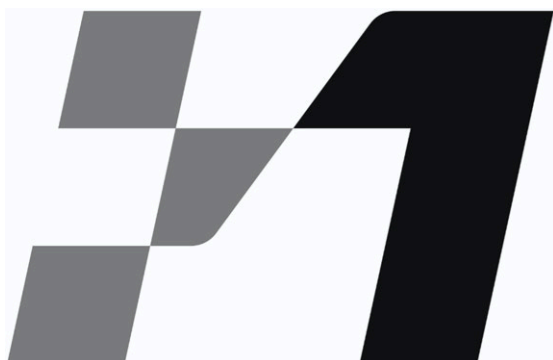

(511) NCL(12-2025)

12 - vehicule; aparate de locomoție terestră, aeriană sau navală;

35 - servicii on-line de tranzacționare, și anume servicii de operare on-line pe piețe pentru vânzătorii și cumpărătorii de produse și servicii; servicii on-line de tranzacționare în care vânzătorii afișează produsele sau serviciile care urmează să fie oferite spre vânzare, achiziționare sau spre licitare prin intermediul Internetului, în scopul facilitării vânzării de produse și servicii de către terți prin intermediul unei rețele de calculatoare; oferire de răspuns evaluativ și evaluări de produse și servicii oferite de vânzătorii, evaluarea valorii

și a prețurilor produselor și serviciilor oferite de vânzătorii, serviciilor de performanță a cumpărătorilor și vânzătorilor, serviciilor de livrare, precum și experiența globală de tranzacționare în legătură cu acestea; oferirea unui ghid de căutare de publicitate on-line care oferă produse și servicii ale vânzătorilor; oferirea unei baze de date de căutare on-line de evaluare pentru cumpărătorii și vânzătorii; publicitate; gestiunea afacerilor comerciale; administrare comercială; lucrări de birou; servicii de comercializare pentru terți prestate de supermarketuri, hipermarketuri, buticuri, magazine, gherete, chioșcuri și tarabe;

37 - servicii de construcții; servicii de instalare și reparații; extracții miniere, forare de petrol și gaze;

39 - transport; ambalarea și depozitarea mărfurilor; organizarea de călătorii;

43 - servicii de alimentație publică; servicii de cazare temporară.

(531) CFE(9) 25.07.04; 26.03.23; 26.04.09; 26.13.25; 27.07.21.

(210) **056140**

(220) 16.09.2025

(730) **NOBEL ILAC SANAYII VE TICARET ANONIM SIRKETI, reprezentanța companiei turcești, MD**

Bd. Moscova nr. 6, of. 25,  
MD-2068, Chișinău, Republica Moldova

(540)

## SELAZVO

(511) NCL(12-2025)

05 - preparate farmaceutice, medicale și de uz veterinar; produse igienice de uz medical; alimente și substanțe dietetice adaptate pentru uz medical sau veterinar, alimente pentru bebeluși; suplimente dietetice pentru oameni și animale; plasturi, materiale pentru pansamente; materiale pentru plombarea dinților și pentru mulaje dentare; dezinfectante; produse pentru distrugerea animalelor dăunătoare; fungicide, erbicide.

(210) **056141**  
 (220) 19.09.2025  
 (730) **IGNATIUC Igor, MD**  
 MD-7715, Cigîrleni, Ialoveni, Republica Moldova  
 (540)

## IORGU

(511) NCL(12-2025)  
 29 - carne, pește, păsări și vânat; extracte din carne; fructe și legume conservate, congelate, uscate și fierte; jeleurii, dulceturi, compoturi; ouă; lapte, brânzeturi, unt, iaurt și alte produse lactate; uleiuri și grăsimi comestibile;  
 30 - cafea, ceai, cacao și înlocuitori ai acestora; orez, paste făinoase și tăiței; tapioca și sago; făină și preparate din cereale; pâine, produse de patiserie și cofetărie; ciocolată; înghețată, șerbeturi și alte înghețate comestibile; zahăr, miere, sirop de melasă; drojdie, praf de copt; sare, condimente, mirodenii, plante aromatice conservate; oțet, sosuri și alte condimente; gheață (apă înghețată);  
 32 - bere; băuturi nealcoolice; ape minerale și carbogazoase; băuturi din fructe și sucuri de fructe; siropuri și alte preparate pentru fabricarea băuturilor nealcoolice;  
 33 - băuturi alcoolice, cu excepția berii; preparate alcoolice pentru fabricarea băuturilor.

(210) **056142**  
 (220) 19.09.2025  
 (730) **OVC MONTAJ S.R.L., MD**  
 Bd. Mircea cel Bătrân nr. 42, of. 289,  
 MD-2075, Chișinău, Republica Moldova  
 (540)



(511) NCL(12-2025)  
 06 - materiale metalice pentru edificare și construcții; construcții transportabile metalice; cabluri și fire neelectrice din metal comun; mici articole de fierărie; containere metalice pentru depozitare sau transport; conducte de ventilare (metalice); materiale de construcții și elemente din metal; țevi, tuburi și furtunuri și garnituri pentru acestea, inclusiv supape, din metal;  
 11 - aparate și instalații pentru încălzire, ventilare, climatizare și purificare; sisteme HVAC (încălzirea, ventilare și climatizarea aerului); echipament de tratare a aerului; filtre pentru uz industrial și casnic; conducte și instalații pentru transportul gazelor de eșapament;  
 19 - materiale, de construcție nemetalice; tuburi rigide nemetalice pentru construcții; construcții nemetalice transportabile;  
 35 - publicitate; gestionarea afacerilor comerciale; administrare comercială; lucrări de birou;  
 37 - instalare, curățare, reparare și întreținere; instalare, întreținere și reparare HVAC (încălzire, ventilare și climatizarea aerului).  
 (531) CFE(9) 01.15.23; 25.07.07; 26.01.05; 26.01.06; 27.05.01.

(210) **056143**  
 (220) 19.09.2025  
 (730) **OVC MONTAJ S.R.L., MD**  
 Bd. Mircea cel Bătrân nr. 42, of. 289,  
 MD-2075, Chișinău, Republica Moldova  
 (540)

## OVC

(511) NCL(12-2025)  
 06 - materiale metalice pentru edificare și construcții; construcții transportabile metalice; cabluri și fire neelectrice din metal comun; mici articole de fierărie; containere metalice pentru depozitare sau transport; conducte de ventilare (metalice); materiale de construcții și elemente din metal; țevi, tuburi și furtunuri și garnituri pentru acestea, inclusiv supape, din metal;  
 11 - aparate și instalații pentru încălzire, ventilare, climatizare și purificare; sisteme HVAC (încălzirea, ventilare și climatizarea aerului); echipament de tratare a aerului; filtre pentru

- uz industrial și casnic; conducte și instalații pentru transportul gazelor de eșapament;
- 19 - materiale de construcție nemetalice; tuburi rigide nemetalice pentru construcții; construcții nemetalice transportabile;
- 35 - publicitate; gestionarea afacerilor comerciale; administrare comercială; lucrări de birou;
- 37 - instalare, curățare, reparare și întreținere; instalare, întreținere și reparare HVAC (încălzire, ventilare și climatizare a aerului).

(210) **056144**  
 (220) 19.09.2025  
 (730) **WASH & DRY S.R.L., MD**  
 Str. Burebista nr. 36/1, ap. 36,  
 MD-2002, Chișinău, Republica Moldova

(540)



- (591) Culori revendicate: albastru de diferite nuanțe, alb.
- (511) NCL(12-2025)
- 03 - cosmetice și produse de toaletă nemedicinale; produse nemedicinale pentru curățarea dinților; produse de parfumerie, uleiuri esențiale; preparate pentru albit și alte substanțe pentru spălat; preparate pentru curățare, lustruire și șlefuire;
- 37 - servicii de construcții; servicii de instalații și reparații; extracții miniere, foraje pentru extracția de petrol și gaze.
- (531) CFE(9) 01.15.14; 01.15.15; 01.15.23; 27.03.15; 27.05.08; 29.01.12.

(210) **056145**  
 (220) 19.09.2025  
 (730) **MRK-INVEST S.R.L., MD**  
 Str. Sarmizegetusa nr. 15, ap.(of.) 308 A,B,  
 MD-2015, Chișinău, Republica Moldova

(540)

## MRK-INVEST

- (511) NCL(12-2025)
- 35 - publicitate; administrarea, organizarea și managementul afacerilor; lucrări de birou;
- 36 - servicii financiare, monetare și bancare; servicii de asigurări; servicii imobiliare;
- 37 - servicii de construcții; servicii de instalații și reparații; extracții miniere, foraje pentru extracția de petrol și gaze.

(210) **056146**  
 (220) 22.09.2025  
 (730) **SEVEX-PRIM S.R.L., MD**  
 Str. Uzinelor nr.19/3,  
 MD-2023, Chișinău, Republica Moldova

(540)

## CRISTIX

- (511) NCL(12-2025)
- 29 - carne, pește, păsări și vânat; extracte din carne; fructe și legume conservate, congelate, uscate și fierte; jeleurii, dulceturi, compoturi; ouă; lapte, brânzeturi, unt, iaurt și alte produse lactate; uleiuri și grăsimi comestibile;
- 30 - cafea, ceai, cacao și înlocuitori ai acestora; orez, paste făinoase și tăiței; tapioca și sago; făină și preparate din cereale; pâine, produse de patiserie și cofetărie; ciocolată; înghețată, șerbeturi și alte înghețate comestibile; zahăr, miere, sirop de melasă; drojdie, praf de copt; sare, condimente, mirodenii, plante aromatice conservate; oțet, sosuri și alte condimente; gheață (apă înghețată);
- 35 - publicitate; administrarea, organizarea și managementul afacerilor; lucrări de birou;
- 43 - servicii de alimentație publică; servicii de cazare temporară.

(210) **056147**  
 (220) 23.09.2025  
 (730) **INCASO S.R.L., întreprindere mixtă, MD**  
 Str. Calea Leșilor nr. 10,  
 MD-2069, Chișinău, Republica Moldova  
 (540)

# FRIO

(511) NCL(12-2025)  
 35 - publicitate; administrarea, organizarea și managementul afacerilor; lucrări de birou;  
 36 - servicii financiare, monetare și bancare; servicii de asigurări; servicii imobiliare;  
 45 - servicii juridice; servicii de securitate pentru protecția fizică a bunurilor materiale și a persoanelor; servicii matrimoniale, servicii de rețele de socializare on-line; servicii funerare; babysitting.

(210) **056148**  
 (220) 23.09.2025  
 (730) **POWERBANK S.R.L., MD**  
 Str. Arborilor nr. 2,  
 MD-2001, Chișinău, Republica Moldova  
 (540)

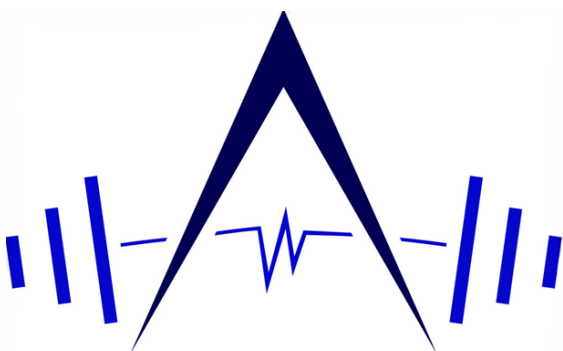

# POWERBANK

(591) Culori revendicate: albastru-deschis, albastru-închis.  
 (511) NCL(12-2025)  
 41 - educație; instruire; divertisment; activități sportive și culturale.

(531) CFE(9) 20.05.07; 21.03.13; 26.03.23;  
 27.05.01; 29.01.12.

(210) **056149**  
 (220) 23.09.2025  
 (730) **NEW TRADE S.R.L., MD**  
 Str. Muncești nr. 77,  
 MD-2029, Chișinău, Republica Moldova  
 (540)

# COFFEEMANIA

(591) Culori revendicate: verde-deschis, verde-închis.  
 (511) NCL(12-2025)  
 21 - ustensile și recipiente pentru menaj sau de bucătărie; articole de bucătărie și veselă, cu excepția furculițelor, cuțitelor și lingurilor; piepteni și bureți; perii, cu excepția pensulelor; materiale pentru perii; articole pentru curățare; sticlă brută sau semiprelucrată, cu excepția sticlei pentru construcții; sticlărie, porțelan și ceramică;  
 30 - cafea, ceai, cacao și înlocuitori ai acestora; orez, paste făinoase și tăiței; tapioca și sago; făină și preparate din cereale; pâine, produse de patiserie și cofetărie; ciocolată; înghețată, șerburi și alte înghețate comestibile; zahăr, miere, sirop de melasă; drojdie, praf de copt; sare, condimente, mirodenii, plante aromatice conservate; oțet, sosuri și alte condimente; gheață (apă înghețată);  
 35 - publicitate; administrarea, organizarea și managementul afacerilor; lucrări de birou;  
 43 - servicii de alimentație publică; servicii de cazare temporară.  
 (531) CFE(9) 05.05.20; 05.05.21; 24.17.02;  
 27.05.01; 29.01.12.

(210) **056150**  
 (220) 23.09.2025  
 (730) **NEW TRADE S.R.L., MD**  
 Str. Muncești nr. 77,  
 MD-2029, Chișinău, Republica Moldova

(540)



(591) Culori revendicate: alb, verde, galben.

(511) NCL(12-2025)

16 - hârtie și carton; produse de imprimare; articole pentru legătorie; fotografii; articole de papetărie și de birou, cu excepția mobilei; adezivi pentru papetărie sau menaj; materiale de desen și materiale pentru artiști; pensule; materiale didactice și de instruire; foi, folii și pungi din plastic pentru împachetare și ambalare; caractere și clișee tipografice;

21 - ustensile și recipiente pentru menaj sau de bucătărie; articole de bucătărie și veselă, cu excepția furculițelor, cuțitelor și lingurilor; sticlă brută sau semiprelucrată, cu excepția sticlei pentru construcții; sticlărie, porțelan și ceramică;

35 - publicitate; administrarea, organizarea și managementul afacerilor; lucrări de birou.

(531) CFE(9) 01.01.02; 05.03.13; 27.05.07; 29.01.13.

(210) **056151**

(220) 23.09.2025

(730) **ANGROTHEMATIC GROUP S.R.L., MD**

Bd. Dacia nr. 44,

MD-2062, Chișinău, Republica Moldova

(540)



(591) Culori revendicate: roșu, alb, negru, gri.

(511) NCL(12-2025)

07 - mașini, mașini-unelte, unelte acționate electrice; motoare, cu excepția celor pentru vehiculele terestre; componente de cuplare și transmisie a mașinilor, cu excepția celor pentru vehiculele terestre; unelte agricole, altele

decât uneltele de mână, acționate manual; incubatoare pentru ouă; mașini automate de vânzare;

12 - vehicule; aparate de locomotie terestră, aeriană sau navală;

35 - publicitate; administrarea, organizarea și managementul afacerilor; lucrări de birou.

(531) CFE(9) 24.15.07; 27.05.19; 27.05.22; 29.01.14.

(210) **056152**

(220) 23.09.2025

(730) **Kim Ihor, UA**

Pereselencheskaya street house 2, Usatovo village, Belyaevsky district, Odessa region, Ucraina

(540)



(511) NCL(12-2025)

29 - carne, pește, păsări și vânat; extracte din carne; fructe și legume conservate, congelate, uscate și fierte; jeleuri, dulceturi, compoturi; ouă; lapte, brânzeturi, unt, iaurt și alte produse lactate; uleiuri și grăsimi comestibile;

30 - cafea, ceai, cacao și înlocuitori ai acestora; orez, paste făinoase și tăiței; tapioca și sago; făină și preparate din cereale; pâine, produse de patiserie și cofetărie; ciocolată; înghețată, șerburi și alte înghețate comestibile; zahăr, miere, sirop de melasă; drojdie, praf de copt; sare, condimente, mirodenii, plante aromatice conservate; oțet, sosuri și alte condimente; gheață (apă înghețată);

35 - publicitate; administrarea, organizarea și managementul afacerilor; lucrări de birou;

39 - transport; ambalarea și depozitarea mărfurilor; organizarea de călătorii;

43 - servicii de alimentație publică; servicii de cazare temporară.

(531) CFE(9) 26.04.18; 27.05.24.

(210) **056155**  
 (220) 24.09.2025  
 (730) **Japan Tobacco Inc., JP**  
 1-1, Toranomom 4-chome, Minato-ku, Tokyo,  
 Japonia

(540)

## WINSTON 100'S

(511) NCL(12-2025)

34 - tutun; țigarete; țigări de foi; cigarillos (tip de trabuc de dimensiuni reduse); țigarete electronice și părți componente ale acestora; bețișoare pe bază de plante; plante pentru fumat; plante medicinale pentru a fi încălzite; capsule aromatizante pentru țigări și/sau bețișoare de încălzit; arome, altele decât uleiurile esențiale, pentru utilizare în țigări electronice; arome, altele decât uleiurile esențiale, pentru utilizare în produse din tutun încălzit și înlocuitori ai tutunului, precum și în produse cu nicotină; cartușe cu lichid; soluții lichide pentru utilizare în țigări electronice; snus cu tutun; tutun de prizat; articole pentru fumători, și anume cutii de tutun, etuiuri pentru țigări, scrumiere, pipe, dispozitive de buzunar pentru rularea țigaretelor, brichete pentru fumători, chibrituri, tabachere pentru țigări, recipiente de tutun, tabachere pentru tutun de prizat, învelitori pentru ambalaje de țigări, huse pentru tutun, dispozitive sau țigări electronice pe bază de plante, huse pentru produse din tutun, huse pentru produse cu nicotină; foițe pentru țigarete; tuburi de țigară; capete de țigarete; dispozitive electronice și componente ale acestora pentru încălzirea țigaretelor, bețișoarelor de tutun și bețișoarelor cu nicotină; dispozitive electronice de inhalare a nicotinei; dispozitive orale de vaporizare și dispozitive pentru încălzirea tutunului și a înlocuitorilor de tutun în scop de inhalare; produse din tutun pentru a fi încălzite; bețișoare de tutun pentru a fi încălzite; bețișoare cu nicotină pentru a fi încălzite; bețișoare cu înlocuitori de tutun pentru a fi încălzite; punguțe de nicotină destinate utilizării ca înlocuitor de tutun, nu pentru scopuri medicale; produse cu nicotină pentru uz oral sub formă de benzi, pastile sau tablete, utilizate ca înlocuitori ai tutunului, nu pentru scopuri medicale; narghilele și părțile componente ale acestora; narghilele electronice și părți componente ale acestora; soluții lichide

pentru utilizare în narghilele electronice; pietre de aburi pentru narghilele.

(210) **056156**  
 (220) 24.09.2025  
 (730) **FRUCTEDOR-SUCCES S.R.L., MD**  
 MD-5915, Catranic, Fălești, Republica Moldova  
 (540)



(511) NCL(12-2025)

29 - carne, pește, păsări și vânat; extracte din carne; fructe și legume conservate, congelate, uscate și fierte; jeleurii, dulceturi, compoturi; ouă; lapte, brânzeturi, unt, iaurt și alte produse lactate; uleiuri și grăsimi comestibile.

(531) CFE(9) 05.07.16; 27.05.01.

(210) **056157**  
 (220) 24.09.2025  
 (730) **MUNTEANU Marin, MD**  
 Str. Armenească nr. 75, ap. 6,  
 MD-2001, Chișinău, Republica Moldova

(540)



(591) Culori revendicate: negru, albastru, portocaliu, alb.

(511) NCL(12-2025)

11 - aparate și instalații de iluminat, de încălzire, de răcire, de producere a vaporilor, de coacere, de uscare, de ventilare, de distribuire a apei și de uz sanitar;

35 - publicitate; administrarea, organizarea și managementul afacerilor; lucrări de birou.

(531) CFE(9) 24.17.08; 27.05.01; 29.01.14.

(210) **056158**

(220) 24.09.2025

(730) **FARMAPRIM S.R.L., MD**

Str. Crinilor nr. 5, MD-4829,  
Porumbeni, Criuleni, Republica Moldova

(540)

## METROBIOX

(511) NCL(12-2025)

03 - cosmetice și produse de toaletă nemedicinale; produse nemedicinale pentru curățarea dinților; produse de parfumerie, uleiuri esențiale.

(210) **056159**

(220) 24.09.2025

(730) **T&T Brands Ltd, GB**

5 Brayford Square, London, E1 0SG, England, Regatul Unit

(540)

## ESSENTA PRO

(511) NCL(12-2025)

03 - geluri pentru albirea dinților; produse pentru curățarea dinților; pastă de dinți; creioane pentru albirea dinților; benzi de albire a dinților; ape de gură, nu pentru uz medical; bile de spălat rufe care conțin detergent de rufe; sineală; preparate pentru spălare; produse pentru a da luciu rufelor; apret; balsamuri pentru rufe; înălbitor pentru rufe; produse pentru înmuierea rufelor; produse chimice de uz casnic pentru redarea strălucirii culorilor (spălarea rufelor); preparate pentru albit și alte substanțe pentru spălat;

21 - periute de dinți; ață dentară.

(210) **056166**

(220) 25.09.2025

(310) 84349020

(320) 27.03.2025

(330) CN

(730) **BYD COMPANY LIMITED, CN**

No.1, Yan'an Road, Kuichong Street, Dapeng New District, Shenzhen, China

(540)

## SEAL

(511) NCL(12-2025)

12 - automobile; autovehicule; autoturisme; autocare; camioane; autobuse; motostivuitoare; caroserii pentru automobile; șasiuri pentru automobile; motoare electrice pentru vehicule terestre; plăcuțe de frână pentru automobile; mașini fără conducător; mașini autonome.

(210) **056168**

(220) 26.09.2025

(730) **TOYOTA JIDOSHA KABUSHIKI KAISHA (also trading as Toyota Motor Corporation), JP**

1, Toyota-cho, Toyota-shi, Aichi-ken, Japonia

(540)

**RX550h+**

(511) NCL(12-2025)

12 - automobile și elemente de structură ale acestora.

(210) **056169**

(220) 26.09.2025

(730) **Philip Morris Products S.A., CH**

Quai Jeanrenaud 3, 2000 Neuchâtel, Elveția

(540)

**SOLARIS**

(511) NCL(12-2025)

34 - vaporizatoare cu fir pentru țigări electronice și dispozitive electronice de fumat; tutun, brut sau prelucrat; produse din tutun, inclusiv țigări de foi, țigarete, cigarillos, tutun pentru rularea propriilor țigarete, tutun de pipă, tutun de mestecat, tutun de prizat, kretek; snus; înlocuitori de tutun (cu excepția celor pentru uz medical); articole pentru fumători, inclusiv foite și tuburi pentru țigarete, filtre pentru țigarete, recipiente de tutun, tabachere pentru țigarete și scrumiere pentru fumători, pipe, dispozitive de buzunar pentru rularea țigaretelor, brichete pentru fumători; chibrituri; bețe de tutun, produse din tutun pentru a fi încălzite, dispozitive electronice și părți ale acestora pentru încălzirea țigaretelor sau a tutunului pentru eliberarea de aerosoli care conțin nicotină pentru inhalare; soluții de nicotină lichidă pentru utilizare în țigări electronice; dispozitive electronice de fumat; țigări electronice; țigări electronice folosite ca înlocuitori ai țigărilor tradiționale; dispozitive electronice pentru inhalarea aerosolilor care conțin nicotină; dispozitive de vaporizare orale pentru fumători, produse din tutun și înlocuitori de tutun; articole pentru țigări electronice destinate fumătorilor; piese și accesorii pentru produsele sus-menționate incluse în clasa 34; stingătoare pentru țigarete și țigări de foi încălzite, precum și pentru bețe de tutun încălzite; huse pentru țigări electronice reîncărcabile.

(210) **056170**

(220) 26.09.2025

(730) **Philip Morris Products S.A., CH**

Quai Jeanrenaud 3, 2000 Neuchâtel, Elveția

(540)



(591) Culori revendicate: alb, albastru de diferite nuanțe, cafeniu de diferite nuanțe, argintiu.

(511) NCL(12-2025)

34 - tutun brut sau prelucrat; produse de tutun; țigări de foi, țigarete, cigarillos, tutun pentru rularea propriilor țigarete, tutun de pipă, tutun de mestecat, tutun de prizat, kretek; snus; înlocuitori de tutun (cu excepția celor pentru uz medical); țigarete electronice; produse din tutun pentru a fi încălzite; dispozitive electronice și părți ale acestora pentru încălzirea țigaretelor sau a tutunului în scopul eliberării aerosolilor ce conțin nicotină pentru inhalare; soluții de nicotină lichidă pentru utilizare în țigarete electronice; articole pentru fumători, foite pentru țigarete, tuburi pentru țigarete, filtre pentru țigarete, recipiente de tutun, tabachere pentru țigarete, scrumiere pentru fumători, pipe, dispozitive de buzunar pentru rularea țigaretelor, brichete pentru fumători, chibrituri.

(531) CFE(9) 25.07.21; 26.04.18; 26.11.09; 27.05.11; 29.01.14.

(210) **056171**

(220) 26.09.2025

(730) **Philip Morris Products S.A., CH**

Quai Jeanrenaud 3, 2000 Neuchâtel, Elveția

(540)



(591) Culori revendicate: alb, albastru de diferite nuanțe, cafeniu, negru.

(511) NCL(12-2025)

34 - tutun brut sau prelucrat; produse de tutun; țigări de foi, țigărete, cigarillos, tutun pentru rularea propriilor țigărete, tutun de pipă, tutun de mestecat, tutun de prizat, kretek; snus; înlocuitori de tutun (cu excepția celor pentru uz medical); țigărete electronice; produse din tutun pentru a fi încălzite; dispozitive electronice și părți ale acestora pentru încălzirea țigaretelor sau a tutunului în scopul eliberării aerosolilor ce conțin nicotină pentru inhalare; soluții de nicotină lichidă pentru utilizare în țigărete electronice; articole pentru fumători, foite pentru țigărete, tuburi pentru țigărete, filtre pentru țigărete, recipiente de tutun, tabachere pentru țigărete, scrumiere pentru fumători, pipe, dispozitive de buzunar pentru rularea țigaretelor, brichete pentru fumători, chibrituri.

(531) CFE(9) 25.07.21; 26.04.18; 26.11.09; 27.05.11; 29.01.14.

(210) **056172**

(220) 26.09.2025

(730) **HAIUCOV Serghei, MD**

Str. Florilor nr. 3,

MD-3604, Ungheni, Republica Moldova

(540)



(591) Culori revendicate: roșu, galben, albastru.

(511) NCL(12-2025)

11 - aparate și instalații de iluminat, de încălzire, de răcire, de producere a vaporilor, de coacere, de uscare, de ventilare, de distribuire a apei și de uz sanitar;

37 - servicii de construcții; servicii de instalații și reparații; extracții miniere, foraje pentru extracția de petrol și gaze.

(531) CFE(9) 01.15.05; 26.01.18; 27.03.15; 27.05.01; 29.01.13.

(210) **056173**

(220) 29.09.2025

(730) **Kim Ihor, UA**

Pereselencheskaya street house 2, Usatovo village, Belyaevsky district, Odessa region, Ucraina

(540)

## LAZY CRAZY

(511) NCL(12-2025)

29 - carne, pește, păsări și vânat; extracte din carne; fructe și legume conservate, congelate, uscate și fierte; jeleurii, dulceturi, compoturi; ouă; lapte, brânzeturi, unt, iaurt și alte produse lactate; uleiuri și grăsimi comestibile;

30 - cafea, ceai, cacao și înlocuitori ai acestora; orez, paste făinoase și tăiței; tapioca și sago; făină și preparate din cereale; pâine, produse de patiserie și cofetărie; ciocolată; înghețată, șerburi și alte înghețate comestibile; zahăr, miere, sirop de melasă; drojdie, praf de copt; sare, condimente, mirodenii, plante aromatice conservate; oțet, sosuri și alte condimente; gheață (apă înghețată);

35 - publicitate; administrarea, organizarea și managementul afacerilor; lucrări de birou;

39 - transport; ambalarea și depozitarea mărfurilor; organizarea de călătorii;

43 - servicii de alimentație publică; servicii de cazare temporară.

(210) **056174**  
 (220) 30.09.2025  
 (730) **MOLDRETAIL GROUP S.R.L., MD**  
 Șos. Muncești nr. 121,  
 MD-2002, Chișinău, Republica Moldova  
 (540)

servicii de comercializare pentru terți presta-  
 te de supermarketuri, hipermarketuri, bu-  
 ticuri, magazine, gherete, chioșcuri și tarabe;  
 43 - servicii de alimentație publică; servicii de  
 cazare temporară.

## GESTURI CARE SCHIMBĂ

(511) NCL(12-2025)  
 29 - carne, pește, păsări și vânat; extracte din  
 carne; fructe și legume conservate, congela-  
 te, uscate și fierte; jeleurii, dulceturi, compo-  
 turi; ouă; lapte, brânzeturi, unt, iaurt și alte  
 produse lactate; uleiuri și grăsimi comestibi-  
 le;  
 30 - cafea, ceai, cacao și înlocuitori ai acestora;  
 orez, paste făinoase și tăiței; tapioca și sago;  
 făină și preparate din cereale; pâine, produse  
 de patiserie și cofetărie; ciocolată; înghețată,  
 șerbeturi și alte înghețate comestibile; zahăr,  
 miere, sirop de melasă; drojdie, praf de copt;  
 sare, condimente, mirodenii, plante aromati-  
 ce conservate; oțet, sosuri și alte condimen-  
 te; gheață (apă înghețată);  
 32 - bere; băuturi nealcoolice; ape minerale și  
 carbogazoase; băuturi din fructe și sucuri de  
 fructe; siropuri și alte preparate pentru fabri-  
 carea băuturilor nealcoolice;  
 35 - servicii on-line de tranzacționare, și anume  
 servicii de operare on-line pe piețe pentru  
 vânzătorii și cumpărătorii de produse și ser-  
 vicii; servicii on-line de tranzacționare în care  
 vânzătorii afișează produsele sau serviciile  
 care urmează să fie oferite spre vânzare,  
 achiziționare sau spre licitare prin intermediul  
 Internetului, în scopul facilitării vânzării de  
 produse și servicii de către terți prin interme-  
 diul unei rețele de calculatoare; oferire de  
 răspuns evaluativ și evaluări de produse și  
 servicii oferite de vânzători, evaluarea valorii  
 și a prețurilor produselor și serviciilor oferite  
 de vânzători, serviciilor de performanță a  
 cumpărătorilor și vânzătorilor, serviciilor de  
 livrare, precum și experiența globală de tran-  
 zacționare în legătură cu acestea; oferirea  
 unui ghid de căutare de publicitate on-line  
 care oferă produse și servicii ale vânzătorilor;  
 oferirea unei baze de date de căutare on-line  
 de evaluare pentru cumpărători și vânzători;  
 publicitate; gestiunea afacerilor comerciale;  
 administrare comercială; lucrări de birou;

(210) **056175**  
 (220) 30.09.2025  
 (730) **MOLDRETAIL GROUP S.R.L., MD**  
 Șos. Muncești nr. 121,  
 MD-2002, Chișinău, Republica Moldova  
 (540)

## CIOCCOFINO

(511) NCL(12-2025)  
 30 - cafea, ceai, cacao și înlocuitori ai acestora;  
 orez, paste făinoase și tăiței; tapioca și sago;  
 făină și preparate din cereale; pâine, produse  
 de patiserie și cofetărie; ciocolată; înghețată,  
 șerbeturi și alte înghețate comestibile; zahăr,  
 miere, sirop de melasă; drojdie, praf de copt;  
 sare, condimente, mirodenii, plante aromati-  
 ce conservate; oțet, sosuri și alte condimen-  
 te; gheață (apă înghețată).

(210) **056176**  
 (220) 30.09.2025  
 (730) **MOLDRETAIL GROUP S.R.L., MD**  
 Șos. Muncești nr. 121,  
 MD-2002, Chișinău, Republica Moldova  
 (540)

## SWEETIX

(511) NCL(12-2025)  
 30 - cafea, ceai, cacao și înlocuitori ai acestora;  
 orez, paste făinoase și tăiței; tapioca și sago;  
 făină și preparate din cereale; pâine, produse  
 de patiserie și cofetărie; ciocolată; înghețată,  
 șerbeturi și alte înghețate comestibile; zahăr,  
 miere, sirop de melasă; drojdie, praf de copt;  
 sare, condimente, mirodenii, plante aromati-  
 ce conservate; oțet, sosuri și alte condimen-  
 te; gheață (apă înghețată).

- (210) **056177**  
 (220) 30.09.2025  
 (730) **MOLDRETAIL GROUP S.R.L., MD**  
 Șos. Muncești nr. 121,  
 MD-2002, Chișinău, Republica Moldova  
 (540)

## FABIAN

- (511) NCL(12-2025)  
 29 - carne, pește, păsări și vânat; extracte din carne; fructe și legume conservate, congelate, uscate și fierte; jeleuri, dulceturi, compoturi; ouă; lapte, brânzeturi, unt, iaurt și alte produse lactate; uleiuri și grăsimi comestibile;  
 30 - cafea, ceai, cacao și înlocuitori ai acestora; orez, paste făinoase și tăiței; tapioca și sago; făină și preparate din cereale; pâine, produse de patiserie și cofetărie; ciocolată; înghețată, șerburi și alte înghețate comestibile; zahăr, miere, sirop de melasă; drojdie, praf de copt; sare, condimente, mirodenii, plante aromatice conservate; oțet, sosuri și alte condimente; gheață (apă înghețată);  
 31 - produse agricole, de acvacultură, horticole și forestiere, brute și neprelucrate; cereale și semințe crude și neprocesate; fructe și legume proaspete, plante aromatice proaspete; plante și flori naturale; bulbi, răsaduri și semințe pentru plantare; animale vii; hrană și băuturi pentru animale; malț.

- (210) **056178**  
 (220) 29.09.2025  
 (730) **T.P.I. - PHARM S.R.L., MD**  
 Bd. Traian nr. 2/1,  
 MD-2060, Chișinău, Republica Moldova  
 (540)

## PROTARGOL

- (511) NCL(12-2025)  
 10 - dispozitive medicale.

- (210) **056180**  
 (220) 30.09.2025  
 (730) **MEDICAL EMERGENCY DIVISION S.R.L.**  
**Deva, Sucursala Chișinău, MD**  
 Str. Sprâncenoaia nr. 1,  
 MD-2028, Chișinău, Republica Moldova  
 (540)



- (591) Culori revendicate: alb, roșu, gri.  
 (511) NCL(12-2025)  
 39 - transport; ambalarea și depozitarea mărfurilor; organizarea de călătorii;  
 44 - servicii medicale; servicii veterinare; servicii de igienă și de îngrijire a frumuseții pentru oameni sau animale; servicii de agricultură, acvacultură, horticultură și silvicultură.  
 (531) CFE(9) 20.05.07; 24.13.01; 24.13.17; 24.17.02; 27.05.09; 29.01.13.

- (210) **056181**  
 (220) 29.09.2025  
 (730) **TESLARI Maxim, MD**  
 Str. Igor Vieru nr. 14, bloc 2, ap. 49,  
 MD-2075, Chișinău, Republica Moldova  
 (540)



- (591) Culori revendicate: alb, roșu, negru, gri.  
 (511) NCL(12-2025)  
 35 - publicitate; administrarea, organizarea și managementul afacerilor; lucrări de birou.  
 (531) CFE(9) 18.01.01; 18.01.09; 18.01.23; 26.04.18; 27.05.09; 29.01.14.

(210) **056182**  
 (220) 30.09.2025  
 (730) **RENT DVS S.R.L., MD**  
 Str. Constantin Brîncuși nr. 148, ap. 60,  
 MD-2060, Chișinău, Republica Moldova  
 (540)



(591) Culori revendicate: gri, argintiu, negru.  
 (511) NCL(12-2025)  
 39 - transport; ambalarea și depozitarea mărfurilor; organizarea de călătorii.  
 (531) CFE(9) 18.01.01; 18.01.09; 18.01.23; 26.01.16; 26.01.18; 27.05.24; 29.01.13.

(210) **056183**  
 (220) 30.09.2025  
 (730) **INFOTURISM GRUP S.R.L., MD**  
 Str. A. Pușkin nr. 24,  
 MD-2012, Chișinău, Republica Moldova  
 (540)



(591) Culori revendicate: albastru-închis, portocaliu, roșu, verde.  
 (511) NCL(12-2025)  
 39 - transport; ambalarea și depozitarea mărfurilor; organizarea de călătorii;  
 41 - educație; instruire; divertisment; activități sportive și culturale;  
 43 - asigurarea de hrană și băuturi; cazare temporară.  
 (531) CFE(9) 01.03.15; 02.03.04; 02.03.08; 02.03.24; 05.07.10; 25.01.13; 27.05.15; 29.01.14.

(210) **056184**  
 (220) 02.10.2025  
 (730) **STANDARD BYTE S.R.L., MD**  
 Str. Iurii Gagarin nr. 10,  
 MD-2001, Chișinău, Republica Moldova  
 (540)



(591) Culori revendicate: alb, verde, negru.  
 (511) NCL(12-2025)  
 06 - metale comune brute și parțial prelucrate, inclusiv minereuri, precum și anumite produse realizate din metale comune;  
 19 - materiale de construcții nemetalice, pentru clădiri și construcții;  
 35 - servicii care implică managementul afacerilor, operarea, organizarea și administrarea unei întreprinderi comerciale sau industriale, precum și servicii de publicitate, marketing și promovare;  
 37 - servicii referitoare la construcții, precum și servicii privind restaurarea obiectelor, prin readucerea acestora la starea inițială, sau conservarea acestora fără a le modifica proprietățile fizice sau chimice.  
 (531) CFE(9) 27.05.24; 29.01.13.

(210) **056185**  
 (220) 15.09.2025  
 (730) **VERSONAL S.R.L., MD**  
 Str. Mihai Eminescu nr. 1, MD-2089,  
 Ciorescu, Chișinău, Republica Moldova  
 (540)



(511) NCL(12-2025)  
 30 - cafea, ceai, cacao și înlocuitori ai acestora; orez, paste făinoase și tăiței; tapioca și sago; făină și preparate din cereale; pâine, produse de patiserie și cofetărie; ciocolată; înghețată, șerburi și alte înghețate comestibile; zahăr, miere, sirop de melasă; drojdie, praf de copt; sare, condimente, mirodenii, plante aromatice conservate; oțet, sosuri și alte condimente; gheață (apă înghețată);  
 35 - publicitate; administrarea, organizarea și managementul afacerilor; lucrări de birou;  
 43 - servicii de alimentație publică; servicii de cazare temporară.  
 (531) CFE(9) 26.11.01; 27.05.11; 27.05.19.

(210) **056186**  
 (220) 30.09.2025  
 (730) **INTERNET-DMS S.R.L., MD**  
 Bd. Mircea cel Bătrân nr. 41/A, ap. D1101,  
 MD-2075, Chișinău, Republica Moldova

(540)

**X3**

(511) NCL(12-2025)  
 34 - tutun și înlocuitori de tutun; țigări și trabucuri; țigări electronice și vaporizatoare orale pentru fumători; articole pentru fumători; chibrituri.

(210) **056187**  
 (220) 30.09.2025  
 (730) **INTERNET-DMS S.R.L., MD**  
 Bd. Mircea cel Bătrân nr. 41/A, ap. D1101,  
 MD-2075, Chișinău, Republica Moldova  
 (540)

**FLOW**

(511) NCL(12-2025)  
 32 - bere; băuturi nealcoolice; ape minerale și carbogazoase; băuturi din fructe și sucuri de fructe; siropuri și alte preparate pentru fabricarea băuturilor nealcoolice;  
 34 - tutun și înlocuitori de tutun; țigări și trabucuri; țigări electronice și vaporizatoare orale pentru fumători; articole pentru fumători; chibrituri;  
 43 - servicii de alimentație publică; servicii de cazare temporară.

(210) **056189**  
 (220) 30.09.2025  
 (730) **ALEXGREEN CONCEPT S.R.L., MD**  
 Str. Feredeului nr. 12,  
 MD-2005, Chișinău, Republica Moldova  
 (540)

**Ludico**

- (511) NCL(12-2025)  
 28 - jocuri, jucării și articole pentru joacă; aparate pentru jocuri video; articole de gimnastică și sport; decorațiuni (ornamente) pentru pomul de Crăciun;  
 35 - publicitate; administrarea, organizarea și managementul afacerilor; lucrări de birou;  
 37 - servicii de construcții; servicii de instalații și reparații; extracții miniere, foraje pentru extracția de petrol și gaze.  
 (531) CFE(9) 02.01.23; 02.03.23; 02.09.01; 26.01.14; 27.05.08.

- (210) **056190**  
 (220) 30.09.2025  
 (730) **KUWAIT PETROLEUM CORPORATION, KW**  
 P.O. Box 26565, Safat 13126, Kuwait  
 (540)



- (591) Culori revendicate: albastru, alb, galben, roșu.  
 (511) NCL(12-2025)  
 04 - carburanți (inclusiv carburanți pentru vehicule cu motor) și materiale pentru iluminat; gaz utilizat la încălzire și folosit ca energie; uleiuri și grăsimi industriale (exceptând uleiuri și grăsimi comestibile); lubrifianți; toate pe bază de hidrocarburi petroliere;  
 37 - stații service de curățarea vehiculelor pentru locomotie terestră, aeriană și navală; reparații și întreținerea vehiculelor pentru locomotie terestră, aeriană și navală; forarea și recuperarea (extracția) petrolului;  
 39 - manipularea și transportul terestru sau pe mare a produselor și depozitarea acestora.  
 (531) CFE(9) 18.03.09; 18.03.21; 18.03.23; 27.05.21; 27.07.21; 29.01.14.

- (210) **056197**  
 (220) 06.10.2025  
 (730) **BESCHIERU Nichita, MD**  
 Str. Nicolae Milescu Spătarul nr. 23, ap. 79, MD-2075, Chișinău, Republica Moldova

(540)



- (554) Marcă tridimensională.  
 (511) NCL(12-2025)  
 16 - hârtie și carton; produse de imprimare; articole pentru legătorie; fotografii; articole de papetărie și de birou, cu excepția mobilei; adezivi pentru papetărie sau menaj; materiale de desen și materiale pentru artiști; pensule; materiale didactice și de instruire; foi, folii și pungi din plastic pentru împachetare și ambalare; caractere și clișee tipografice;  
 33 - băuturi alcoolice, cu excepția berii; preparate alcoolice pentru fabricarea băuturilor.  
 (531) CFE(9) 05.03.01; 05.03.13; 19.07.01; 19.08.05; 20.05.24; 25.01.17; 27.05.22.

- (210) **056198**  
 (220) 06.10.2025  
 (730) **ROGOB S.R.L., firmă de producție și comerț, MD**  
 Str. Gloriei nr. 1/1, MD-2089, Goianul Nou, Stăuceni, Chișinău, Republica Moldova

(540)

**COOP MARKET**

- (526) Elementele mărcii asupra cărora solicitantul declară că renunță la invocarea oricărui drept exclusiv: „MARKET”.
- (511) NCL(12-2025)
- 29 - carne, pește, păsări și vânat; extracte din carne; fructe și legume conservate, congelate, uscate și fierte; jeleuri, dulcețuri, compoturi; ouă; lapte, brânzeturi, unt, iaurt și alte produse lactate; uleiuri și grăsimi comestibile;
- 30 - cafea, ceai, cacao și înlocuitori ai acestora; orez, paste făinoase și tăiței; tapioca și sago; făină și preparate din cereale; pâine, produse de patiserie și cofetărie; ciocolată; înghețată, șerburi și alte înghețate comestibile; zahăr, miere, sirop de melasă; drojdie, praf de copt; sare, condimente, mirodenii, plante aromatice conservate; oțet, sosuri și alte condimente; gheață (apă înghețată);
- 35 - publicitate; administrarea, organizarea și managementul afacerilor; lucrări de birou;
- 43 - servicii de alimentație publică; servicii de cazare temporară.

- (210) **056199**  
 (220) 02.10.2025  
 (730) **PREȚURI PENTRU TINE S.R.L., MD**  
 Bd. Ștefan cel Mare și Sfânt nr. 62,  
 MD-2001, Chișinău, Republica Moldova  
 (540)



- (591) Culori revendicate: alb, roșu.  
 (511) NCL(12-2025)
- 24 - textile și înlocuitori de textile; lenjerie de uz casnic; perdele din material textil sau plastic;
- 25 - îmbrăcăminte, încălțăminte, articole care servesc la acoperirea capului;
- 28 - jocuri, jucării și articole pentru joacă; aparate pentru jocuri video; articole de gimnastică și sport; decorațiuni (ornamente) pentru pomul de Crăciun;

- 35 - publicitate; administrarea, organizarea și managementul afacerilor; lucrări de birou;
- 42 - servicii științifice și tehnologice, precum și servicii de cercetare și creație, referitoare la acestea; servicii de analiză industrială, cercetare industrială și proiectare industrială; servicii de control al calității și de autentificare; crearea și dezvoltarea calculatoarelor și programelor de calculator.
- (531) CFE(9) 20.05.11; 20.05.15; 20.05.16; 26.04.18; 27.05.24; 29.01.12.

- (210) **056201**  
 (220) 30.09.2025  
 (730) **CORNIȚA Vasile, MD**  
 MD-6426, Drăgușenii Noi, Hîncești, Republica Moldova  
 (540)

- (511) NCL(12-2025)
- 35 - publicitate; administrarea, organizarea și managementul afacerilor; lucrări de birou;
- 36 - servicii financiare, monetare și bancare; servicii de asigurări; servicii imobiliare.
- (531) CFE(9) 26.04.18; 26.04.24; 27.05.24.

- (210) **056202**  
 (220) 30.09.2025  
 (730) **CORNIȚA Vasile, MD**  
 MD-6426, Drăgușenii Noi, Hîncești, Republica Moldova  
 (540)



(511) NCL(12-2025)  
 35 - publicitate; administrarea, organizarea și managementul afacerilor; lucrări de birou;  
 36 - servicii financiare, monetare și bancare; servicii de asigurări; servicii imobiliare.  
 (531) CFE(9) 26.04.18; 26.04.24; 27.05.24.

---

(210) **056233**  
 (220) 07.10.2025  
 (730) **MOLDRETAIL GROUP S.R.L., MD**  
 Șos. Muncești nr. 121,  
 MD-2002, Chișinău, Republica Moldova  
 (540)

## BIERMAN

(511) NCL(12-2025)  
 32 - bere; băuturi nealcoolice; ape minerale și carbogazoase; băuturi din fructe și sucuri de fructe; siropuri și alte preparate pentru fabricarea băuturilor nealcoolice.

---

(210) **056245**  
 (220) 30.09.2025  
 (730) **INI PARK S.R.L., MD**  
 Str. Calea Ieșilor nr. 2/5,  
 MD-2069, Chișinău, Republica Moldova  
 (540)

## HAYZ LOUNGE BAR

(511) NCL(12-2025)  
 43 - servicii de alimentație publică; servicii de cazare temporară.

---

## Mărci înregistrate în baza cererilor acceptate parțial

(111) **41508**  
 (151) 31.08.2025  
 (181) 22.07.2034  
 (210) 053766  
 (220) 22.07.2024  
 (730) **Ch4 Engineering S.R.L., MD**  
 MD-4829, Pașcani, Criuleni, Republica Moldova  
 (540)

## Inimă Sălbatică

(511) NCL(12-2024)  
 33 - băuturi alcoolice, cu excepția berii; preparate alcoolice pentru fabricarea băuturilor.

35 - publicitate; administrarea, organizarea și managementul afacerilor; lucrări de birou;  
 36 - servicii financiare, monetare și bancare; servicii de asigurări; servicii imobiliare;  
 37 - servicii de construcții; servicii de instalații și reparații; extracții miniere, foraje pentru extracția de petrol și gaze;  
 41 - educație; instruire; divertisment; activități sportive și culturale;  
 45 - servicii juridice; servicii de securitate pentru protecția fizică a bunurilor materiale și a persoanelor; servicii matrimoniale, servicii de rețele de socializare on-line; servicii funerare; babysitting.  
 (531) CFE(9) 07.01.08; 07.01.12; 07.01.24; 26.03.23; 26.11.08; 27.05.01.

(111) **41516**  
 (151) 01.09.2025  
 (181) 29.11.2034  
 (210) 054375  
 (220) 29.11.2024  
 (730) **BUSINESS PROPERTY S.R.L., MD**  
 Str. Grenoble nr. 120/7,  
 MD-2011, Chișinău, Republica Moldova  
 (540)



(526) Elementele mărcii asupra cărora nu se extinde dreptul exclusiv: „BUSINESS ESTATE”, cu excepția executării grafice deosebite.  
 (511) NCL(12-2024)

(111) **41517**  
 (151) 30.08.2025  
 (181) 17.06.2034  
 (210) 053617  
 (220) 17.06.2024  
 (730) **SMIRNOV Evghenii, MD**  
 Str. Columna nr. 140, ap. 3,  
 MD-2004, Chișinău, Republica Moldova  
 (540)



(526) Elementele mărcii asupra cărora nu se extinde dreptul exclusiv: „BUCOVINA”, „RESPECTĂ TRADIȚIA”, cu excepția executării grafice deosebite.  
 (511) NCL(12-2024)  
 29 - carne, pește, păsări și vânat; extracte din carne; fructe și legume conservate, congelate, uscate și fierte; jeleurii, dulțuri, compoturi; ouă; lapte, brânzeturi, unt, iaurt și alte

produse lactate; uleiuri și grăsimi comestibile; toate produsele sus-menționate provenite din Bucovina.

(531) CFE(9) 06.01.01; 06.01.02; 06.19.13; 25.03.11; 27.05.01.

(111) **41521**

(151) 02.09.2025

(181) 22.11.2033

(210) 052538

(220) 22.11.2023

(730) **LUPAȘCU Tatiana, MD**

Str. N. Anestiade nr. 6, ap. 5,

MD-2001, Chișinău, Republica Moldova

(540)



(526) Elementele mărcii asupra cărora nu se extinde dreptul exclusiv: „TRANSFORMATIVE JOURNEY” pentru serviciile solicitate din clasele 35, 39, 41, 43, cu excepția executării grafice deosebite.

(511) NCL(12-2023)

03 - preparate pentru albit și alte substanțe pentru spălat; preparate pentru curățare, lustruire, degresare și șlefuire; toate produsele sus-menționate, cu excepția săpunurilor;

29 - carne, pește, păsări și vânat; extracte din carne; fructe și legume conservate, congelate, uscate și fierte; jeleuri, dulceturi, compoturi; ouă; lapte, brânzeturi, unt, iaurt și alte produse lactate; uleiuri și grăsimi comestibile;

30 - cafea, ceai, cacao și înlocuitori ai acestora; orez, paste făinoase și tăiței; tapioca și sago; făină și preparate din cereale; pâine, produse de patiserie și cofetărie; ciocolată; înghețată, șerburi și alte înghețate comestibile; zahăr, miere, sirop de melasă; drojdie, praf de copt; sare, condimente, mirodenii, plante aromatice conservate; oțet, sosuri și alte condimente; gheață (apă înghețată);

32 - bere; băuturi nealcoolice; ape minerale și carbogazoase; băuturi din fructe și sucuri de fructe; siropuri și alte preparate pentru fabricarea băuturilor nealcoolice;

35 - publicitate; administrarea, organizarea și managementul afacerilor; lucrări de birou;

39 - transport; ambalarea și depozitarea mărfurilor; organizarea de călătorii;

41 - educație; instruire; divertisment; activități sportive și culturale;

43 - servicii de alimentație publică; servicii de cazare temporară.

(531) CFE(9) 05.01.13; 05.01.16; 27.03.11; 27.05.08.

(111) **41522**

(151) 02.09.2025

(181) 03.07.2034

(210) 053682

(220) 03.07.2024

(730) **ARMAȘU-PAVALACHI Svetlana, MD**

Str. Matei Basarab nr. 5/1, ap. 41,

MD-2045, Chișinău, Republica Moldova

(540)

## Bravo Kids Education © DIREIGHT

(526) Elementele mărcii asupra cărora nu se extinde dreptul exclusiv: „Kids Education”, „DIREIGHT”, „©”, cu excepția executării grafice deosebite.

(511) NCL(12-2024)

41 - educație; instruire; divertisment; activități sportive și culturale.

(111) **41524**

(151) 02.09.2025

(181) 12.04.2034

(210) 053285

(220) 12.04.2024

(730) **MOLDOVANU Anatolie, MD**

Str. Chimiștilor nr. 11, ap. 31, MD-2003,

Durlești, Chișinău, Republica Moldova

(540)



(526) Elementele mărcii asupra cărora nu se extinde dreptul exclusiv: „WOOD ENGINEERING”, cu excepția executării grafice deosebite.

(591) Culori revendicate: cafeniu de diferite nuanțe.

(511) NCL(12-2024)

35 - publicitate; administrarea, organizarea și managementul afacerilor; lucrări de birou;

37 - servicii de construcții; servicii de instalații și reparații; extracții miniere, foraje pentru extracția de petrol și gaze;

42 - servicii științifice și tehnologice, precum și servicii de cercetare și creație, referitoare la acestea; servicii de analiză industrială, cercetare industrială și proiectare industrială; servicii de control al calității și de autentificare; crearea și dezvoltarea calculatoarelor și programelor de calculator.

(531) CFE(9) 07.15.05; 27.05.01; 29.01.07.

(111) **41535**

(151) 06.09.2025

(181) 14.05.2034

(210) 053431

(220) 14.05.2024

(730) **CRUCERESCU Ala, MD**

Str. Ceucari nr. 5/3, ap. 3,

MD-2020, Chișinău, Republica Moldova

(540)



(526) Elementele mărcii asupra cărora nu se extinde dreptul exclusiv: „A”, „AUDIT DATA”, „YOUR FINANCIAL SECURITY”, cu excepția executării grafice deosebite.

(591) Culori revendicate: oranj, albastru, alb.

(511) NCL(12-2024)

35 - publicitate; administrarea, organizarea și managementul afacerilor; lucrări de birou;

36 - servicii financiare, monetare și bancare; servicii de asigurări; servicii imobiliare;

41 - educație; instruire; divertisment; activități sportive și culturale.

(531) CFE(9) 24.15.01; 24.15.11; 24.15.13; 26.01.18; 27.05.01; 29.01.13.

(111) **41536**

(151) 08.09.2025

(181) 29.11.2034

(210) 054413

(220) 29.11.2024

(730) **BÎRCĂ Vitalie, MD**

Str. Primar Gherman Pântea nr. 52,

MD-2045, Chișinău, Republica Moldova

(540)



(526) Elementele mărcii asupra cărora nu se extinde dreptul exclusiv: „YUMMY”, cu excepția executării grafice deosebite.

(511) NCL(12-2024)

30 - cafea, ceai, cacao și înlocuitori ai acestora; orez, paste făinoase și tăiței; tapioca și sago; făină și preparate din cereale; pâine, produse de patiserie și cofetărie; ciocolată; înghețată, șerbeturi și alte înghețate comestibile; zahăr, miere, sirop de melasă; drojdie, praf de copt; sare, condimente, mirodenii, plante aromatice conservate; oțet, sosuri și alte condimente; gheață (apă înghețată).

(531) CFE(9) 01.15.15; 27.05.01.

(111) **41537**  
 (151) 08.09.2025  
 (181) 24.07.2034  
 (210) 053783  
 (220) 24.07.2024  
 (730) **SĂLCUȚA S.R.L., MD**  
 MD-4323, Sălcuța, Căușeni, Republica Moldova  
 (540)

## ONE LOVE

(526) Elementele mărcii asupra cărora nu se extinde dreptul exclusiv: „ONE”.  
 (511) NCL(12-2024)  
 32 - bere; băuturi nealcoolice; ape minerale și carbogazoase; băuturi din fructe și sucuri de fructe; siropuri și alte preparate pentru fabricarea băuturilor nealcoolice;  
 33 - băuturi alcoolice, cu excepția berii; preparate alcoolice pentru fabricarea băuturilor.

(111) **41544**  
 (151) 09.09.2025  
 (181) 26.11.2034  
 (210) 054370  
 (220) 26.11.2024  
 (730) **MAT AUTO TRANS S.R.L., MD**  
 MD-5816, Chițcanii Vechi, Telenești, Republica Moldova  
 (540)



(526) Elementele mărcii asupra cărora nu se extinde dreptul exclusiv: „FISTIC”, cu excepția executării grafice deosebite.

(591) Culori revendicate: alb, cafeniu de diferite nuanțe, verde de diferite nuanțe, negru.  
 (511) NCL(12-2024)  
 29 - fistic preparat, conservat, glasat, uscat și fiert; jeleuri, dulcețuri cu conținut de fistic; ulei de fistic;  
 30 - făină și preparate din cereale; pâine, produse de patiserie și cofetărie; ciocolată; înghețată, șerbeturi și alte înghețate comestibile; sosuri și alte condimente;  
 35 - publicitate; administrarea, organizarea și managementul afacerilor; lucrări de birou;  
 43 - servicii de alimentație publică; servicii de cazare temporară.  
 (531) CFE(9) 05.07.06; 05.07.23; 27.05.02; 29.01.14.

(111) **41545**  
 (151) 10.09.2025  
 (181) 06.08.2034  
 (210) 053837  
 (220) 06.08.2024  
 (730) **BCC MOBILITY DEVELOPMENT S.R.L., MD**  
 Str. Ștefan cel Mare nr. 9,  
 MD-4404, Călărași, Republica Moldova  
 (540)



(526) Elementele mărcii asupra cărora nu se extinde dreptul exclusiv: „BlockChain”, „Charger”, cu excepția executării grafice deosebite.  
 (511) NCL(12-2024)  
 09 - aparate și instrumente științifice, pentru cercetare, de navigare, geodezice, fotografice, cinematografice, audiovizuale, optice, de cântărire, de măsurare, de semnalizare, de detectare, de testare, de verificare, de salvare și didactice; aparate și instrumente pentru conducerea, distribuția, transformarea, acumularea, reglarea sau controlul distribuției sau utilizării energiei electrice; aparate și instrumente pentru înregistrarea, transmiterea, reproducerea sau procesarea sunetului, imaginilor sau a datelor; suporturi media înregistrate și descărcabile, software pentru

calculatoare, suporturi media digitale sau analogice de înregistrare și de stocare fără conținut; mecanisme pentru aparate cu preplată; case de marcat, dispozitive de calculat; calculatoare și dispozitive periferice pentru calculatoare; costume de scafandru, măști pentru scafandri, dopuri de urechi pentru scafandri, clești de nas pentru scafandri și înotători, mănuși pentru scafandri, aparate de respirat pentru înot subacvatic; extinctoare;

35 - publicitate; administrarea, organizarea și managementul afacerilor; lucrări de birou;

42 - servicii științifice și tehnologice, precum și servicii de cercetare și creație, referitoare la acestea; servicii de analiză industrială, cercetare industrială și proiectare industrială; servicii de control al calității și de autentificare; crearea și dezvoltarea calculatoarelor și programelor de calculator.

(531) CFE(9) 04.05.07; 04.05.21; 15.09.01; 15.09.10; 27.05.10.

(111) **41546**

(151) 10.09.2025

(181) 20.08.2034

(210) 053948

(220) 20.08.2024

(730) **Suzhou Ronix Enterprise Management Co., Ltd., CN**

Room 2403, Block A, Huijin Center, Wanda Plaza, Yangshe Town, Zhangjiagang City, Suzhou, Jiangsu 215000, China

(540)

**Ronix**

(511) NCL(12-2024)

08 - chei de piulițe; clești; spatule (unelte manuale); unelte manuale de grădinărit; sape de foraj; ciocane (scule); unelte de mână, acționate manual; ferăstraie de mână; pistoale manuale pentru extrudarea masticurilor; dălți pentru hobby-uri.

(531) CFE(9) 14.03.01; 14.03.09; 14.07.09; 26.07.11; 26.13.25; 27.05.25.

(111) **41547**

(151) 10.09.2025

(181) 28.08.2034

(210) 053970

(220) 28.08.2024

(730) **TAGAER S.R.L., societate comercială, MD**

Str. Mesager nr. 5/2, ap. 17,

MD-2069, Chișinău, Republica Moldova

(540)

**TAGAER**  
Fantasy  
*lingerie*

(526) Elementele mărcii asupra cărora nu se extinde dreptul exclusiv: „lingerie”, cu excepția executării grafice deosebite.

(511) NCL(12-2024)

24 - textile și înlocuitori de textile; lenjerie de uz casnic; perdele din material textil sau plastic;

25 - îmbrăcăminte, încălțăminte, articole care servesc la acoperirea capului;

35 - publicitate; administrarea, organizarea și managementul afacerilor; lucrări de birou.

(111) **41559**

(151) 10.09.2025

(181) 19.09.2034

(210) 054083

(220) 19.09.2024

(730) **47TH PARALLEL S.R.L., MD**

Bd. Ștefan cel Mare și Sfânt nr. 132,

MD-2012, Chișinău, Republica Moldova

(540)

**FORUM SHOPPING CENTER**

(526) Elementele mărcii asupra cărora nu se extinde dreptul exclusiv: „SHOPPING CENTER”, cu excepția executării grafice deosebite.

(511) NCL(12-2024)

- 30 - cafea, ceai, cacao și înlocuitori de cafea; orez; tapiocă și sago; făină și preparate din cereale; pâine, produse de patiserie și dulciuri; zahăr, miere, melasă; drojdie, praf de copt; sare; muștar; oțet, sosuri (condimente); mirodenii; gheață; ornamente comestibile pentru prăjituri; arome pentru prăjituri; vafe de orez; dulciuri și bomboane; ciocolată; băuturi de ciocolată cu lapte; băuturi de ciocolată; dulciuri ca ornamente pentru pomi de Crăciun; băuturi de cacao cu lapte; produse de cacao; băuturi pe bază de cacao; băuturi pe bază de cafea; amestecuri și preparate utilizate ca înlocuitori de cafea; biscuiți; fulgi de porumb; înghețată; curry; chipsuri (produse de cereale); turtă dulce; preparate aromatate pentru prepararea infuziilor nemedicinale; ketchup; plăcinte; clătite; pateu (produse de patiserie); piper; pastă de wasabi; sos de soia; paste, tăieței și fidea; sushi; vanilie; covrigei; produse de cofetărie pe bază de migdale; prăjituri; caramele (bomboane); făină de porumb; biscuiți crackers; maioneză; făină de ovăz; boia; pișcoturi; sare de gătit; sandwichuri; sos de roșii; condimente; șerburi (înghețată); făină de grâu; dressinguri pentru salată; cereale, müsli și produse din făină integrală; băuturi pe bază de cafea, ceai, cacao și ciocolată; preparate din cafea sau cacao pentru pregătirea băuturilor nealcoolice, produse de cofetărie (de asemenea, cu înlocuitori de zahăr), pizza și produse din pizza, de asemenea, gata pentru servire și congelate; chifle și baghete; mâncăruri gata de servire și alimente congelate; deserturi pe bază de cremă spumă (mousse-uri, cofetărie); jeleuri de fructe (dulciuri); ceaiuri de plante, cu excepția celor medicinale; mâncăruri pe bază de făină; fructe acoperite în ciocolată și zahăr; deserturi preparate din făină, zahăr, unt, grăsimi, ouă și ingrediente; produse de cofetărie congelate; prăjituri cu biscuiți, cacao, ciocolată, unt, miere, napolitane, caramele; croissante; gogoși; prăjituri cu creme diferite;
- 32 - bere; ape minerale și gazoase și alte băuturi nealcoolice; băuturi din fructe și sucuri de fructe; siropuri și alte produse pentru prepararea băuturilor; extracte din fructe fără alcool; sucuri de fructe (băuturi nealcoolice); băuturi nealcoolice; băuturi nealcoolice pe bază de miere; băuturi din aloe vera, nealcoolice; aperitive nealcoolice; cidru nealcoolic; cocteiluri nealcoolice; produse pentru fabricarea apelor minerale; produse pentru fabricarea apelor gazoase; esențe pentru fabricarea

băuturilor; nectaruri de fructe, nealcoolice; sucuri; sucuri de legume (băuturi); băuturi izotonice; ape carbogazoase; cvas (băutură nealcoolică); limonade; ape minerale (băuturi); preparate pentru fabricarea băuturilor; siropuri pentru băuturi; smoothie; sorbeturi (băuturi); apă de masă; suc de roșii (băuturi); must de struguri nefermentat;

- 35 - gestiunea afacerilor comerciale; administrare comercială; lucrări de birou; organizarea expozițiilor în scopuri comerciale; organizarea și desfășurarea prezentărilor comerciale; comercializarea; comercializarea produselor alimentare preparate din făină, cereale, orez; comercializarea produselor de patiserie și cofetărie; comercializarea produselor alimentare, inclusiv a conservelor din carne de pui, carne de porc, carne de vită, carne de vânat, extractelor din carne; comercializarea produselor lactate; comercializarea fructelor proaspete, fructelor conservate, fructelor congelate, fructelor uscate; comercializarea legumelor proaspete, legumelor uscate, legumelor conservate, legumelor congelate; comercializarea produselor de patiserie și cofetărie pentru copii; comercializarea produselor alimentare pentru copii; comercializarea preparatelor alimentare pe bază de produse lactate; comercializarea băuturilor alcoolice și a băuturilor răcoritoare; comercializarea produselor de parfumerie, produselor cosmetice și a produselor de toaletă, inclusiv a preparatelor pentru albit, pentru spălat și pentru curățat; comercializarea produselor de igienă și de îngrijire a frumuseții; comercializarea îmbrăcăminte, încălțăminte, articolelor care servesc la acoperirea capului pentru bărbați, femei și copii; comercializarea mărfurilor sportive; comercializarea produselor de uz casnic; operații de export-import; servicii de comercializare pentru terți prestate de centre comerciale, pasaje, magazine specializate, supermarketuri, hipermarketuri, buticuri, gherete, chioșcuri și tarabe;
- 43 - servicii de alimentație publică; servicii de cazare temporară; servicii de aprovizionare cu produse alimentare, culinare, băuturi alcoolice și băuturi răcoritoare; servicii de preparare a produselor din carne, pește, păsări și vânat în restaurante, baruri, cafenele și livrarea acestora la domiciliu; servicii de preparare a produselor de cofetărie și patiserie în restaurante, baruri, cafenele și livrarea acestora la domiciliu; livrarea produselor alimentare finite la domiciliu sau în hoteluri; servicii prestate de restaurante, cafenele,

baruri, cofetării, cantine, bistrouri și localuri de divertisment; servicii de cazare și rezerva-re pentru hoteluri, moteluri și pensiuni.

(531) CFE(9) 01.15.17; 02.01.23; 02.03.23; 02.07.23; 05.05.20; 27.03.12; 27.05.08.

(111) **41560**

(151) 11.09.2025

(181) 16.09.2034

(210) 054021

(220) 16.09.2024

(730) **MONSTER ENERGY COMPANY, a Delaware corporation, US**

1 Monster Way, Corona, California 92879, Statele Unite ale Americii

(540)

## PUNCH MONSTER

(526) Elementele mărcii asupra cărora nu se extinde dreptul exclusiv: „PUNCH”.

(511) NCL(12-2024)

32 - băuturi nealcoolice.

(111) **41562**

(151) 12.09.2025

(181) 18.06.2034

(210) 053645

(220) 18.06.2024

(730) **MUNTEANU Victoria, MD**

Bd. Traian nr. 20, ap. 128, MD-2043, Chișinău, Republica Moldova

(540)



(526) Elementele mărcii asupra cărora nu se extinde dreptul exclusiv: „Casa”, „H<sub>2</sub>O”, cu excepția executării grafice deosebite.

(511) NCL(12-2024)

32 - ape minerale și gazoase.

(531) CFE(9) 01.15.13; 01.15.15; 01.15.23; 02.05.01; 02.05.03; 24.15.13; 25.12.25; 27.05.09; 27.07.11.

(111) **41563**

(151) 18.09.2025

(181) 02.10.2034

(210) 054138

(220) 02.10.2024

(730) **GBS S.R.L., MD**

Str. Bogdan-Voievod nr. 6, bloc 4, ap. 21, MD-2068, Chișinău, Republica Moldova

(540)



(526) Elementele mărcii asupra cărora nu se extinde dreptul exclusiv: „AUTO”, cu excepția executării grafice deosebite.

(511) NCL(12-2024)

12 - vehicule; aparate de locomoție terestră, aeriană sau navală; părți și accesorii pentru vehicule; huse adaptate pentru automobile;

16 - hârtie și carton; rigle, pixuri, creioane, calendare, autocolante, pliante, cărți de vizită, covorașe de unică folosință din hârtie sau celuloză, prosoape din hârtie, desene grafice, panouri, fluturași publicitari; afișe; bannere de afișaj realizate din hârtie sau din carton;

18 - genți de voiaj și de transport; umbrele și parasolare; valize, rucsacuri, piese și accesorii pentru bunurile sus-menționate;

25 - îmbrăcăminte, încălțăminte, articole care servesc la acoperirea capului; tricouri; chipuri; cămăși; jachete; gecii; hanorace; sneakers; șepci de baseball; scurte;

37 - servicii de instalare și de reparații; tratamente preventive contra ruginii, pentru vehicule; întreținerea vehiculelor; șlefuirea vehiculelor; întreținere și reparații de vehicule; stații service pentru întreținerea și repararea vehiculelor; instalarea, întreținerea și repararea alarmelor antifurt; curățarea și lustruirea autovehiculelor.

(531) CFE(9) 26.04.04; 26.04.18; 27.05.17.

(111) **41564**  
 (151) 20.09.2025  
 (181) 08.10.2034  
 (210) 054153  
 (220) 08.10.2024  
 (730) **SALVADENT SMILE S.R.L., MD**  
 Str. Lev Tolstoi nr. 43 A,  
 MD-2001, Chişinău, Republica Moldova  
 (540)



(591) Culori revendicate: alb, albastru.  
 (511) NCL(12-2024)  
 03 - cosmetice și produse de toaletă nemedicinale; produse nemedicinale pentru curățarea dinților; produse de parfumerie, uleiuri esențiale; preparate pentru albit și alte substanțe pentru spălat; preparate pentru curățare, lustruire și șlefuire; toate produsele sus-menționate, cu excepția lavetelor impregnate cu detergent pentru curățat;  
 10 - aparate și instrumente chirurgicale, medicale, dentare și veterinare; membre, ochi și dinți artificiali; articole ortopedice; materiale de sutură; dispozitive terapeutice și de asistență.  
 (531) CFE(9) 02.07.12; 02.07.23; 02.09.10; 27.05.01; 29.01.12.

(111) **41565**  
 (151) 19.09.2025  
 (181) 11.11.2034  
 (210) 054290  
 (220) 11.11.2024  
 (730) **BUSUIOC Sergiu, MD**  
 Str. Mihail Frunze nr. 1K/4, ap. 8, MD-4839,  
 Stăuceni, Chişinău, Republica Moldova

(540)



(511) NCL(12-2024)  
 30 - cafea, ceai, cacao și înlocuitori ai acestora; orez, paste făinoase și tăiței; tapioca și sago; făină și preparate din cereale; pâine, produse de patiserie și cofetărie; ciocolată; înghețată, șerburi și alte înghețate comestibile; zahăr, miere, sirop de melasă; drojdie, praf de copt; sare, condimente, mirodenii, plante aromatice conservate; oțet, sosuri și alte condimente; gheață (apă înghețată); toate produsele sus-menționate, cu excepția gustărilor gata preparate care conțin în principal boabe, porumb, cereale, alte produse vegetale sau combinații ale acestora, inclusiv chipsuri de porumb, chipsuri de tortilla, fulgi de pită, fulgi de orez, turte din orez, biscuiți din orez, biscuiți, covrigei, floricele de porumb preparate, floricele de porumb, floricele de porumb și alune caramelizate, batoane;  
 32 - bere; băuturi nealcoolice; ape minerale și carbogazoase; băuturi din fructe și sucuri de fructe; siropuri și alte preparate pentru fabricarea băuturilor nealcoolice.  
 (531) CFE(9) 01.01.02; 01.01.10; 27.03.12; 27.05.08.

(111) **41571**  
 (151) 18.09.2025  
 (181) 05.12.2034  
 (210) 054422  
 (220) 05.12.2024  
 (730) **BT-TABAC HOLDING S.R.L., MD**  
 Str. Serghei Lazo nr. 124/1, MD-7422,  
 Tvardița, Taraclia, Republica Moldova

(540)



(526) Elementele mărcii asupra cărora nu se extinde dreptul exclusiv: „CIGARETTO”, cu excepția executării grafice deosebite.

(511) NCL(12-2024)

34 - tutun și înlocuitori de tutun; țigări și trabucuri; țigări electronice și vaporizatoare orale pentru fumători; articole pentru fumători; chibrituri.

(531) CFE(9) 27.05.03; 27.05.04.

(111) **41572**

(151) 17.09.2025

(181) 05.12.2034

(210) 054425

(220) 05.12.2024

(730) **ROSAGRO-PRIM S.R.L., MD**

Str. Alecu Russo nr. 15,

MD-2068, Chișinău, Republica Moldova

(540)



(526) Elementele mărcii asupra cărora nu se extinde dreptul exclusiv: „V”, „Wine”, cu excepția executării grafice deosebite.

(511) NCL(12-2024)

33 - băuturi alcoolice.

(531) CFE(9) 26.11.13; 27.05.13; 27.05.21.

(111) **41573**

(151) 18.09.2025

(181) 06.12.2034

(210) 054434

(220) 06.12.2024

(730) **EUROTERM GROUP S.R.L., întreprindere cu capital străin, MD**

Str. Mihail Sadoveanu nr. 4/10,

MD-2044, Chișinău, Republica Moldova

(540)



(591) Culori revendicate: negru, roșu, alb.

(511) NCL(12-2024)

08 - scule și instrumente de mână, acționate manual; tacâmuri; arme albe, cu excepția armelor de foc; aparate de ras;

09 - aparate și instrumente științifice, pentru cercetare, de navigare, geodezice, fotografice, cinematografice, audiovizuale, optice, de cântărire, de măsurare, de semnalizare, de detectare, de testare, de verificare, de salvare și didactice; aparate și instrumente pentru conducerea, distribuirea, transformarea, acumularea, reglarea sau controlul distribuției sau utilizării energiei electrice; aparate și instrumente pentru înregistrarea, transmiterea, reproducerea sau procesarea sunetului, imaginilor sau a datelor; suporturi media înregistrate și descărcabile, software pentru calculatoare, suporturi media digitale sau analogice de înregistrare și de stocare fără conținut; mecanisme pentru aparate cu preplată; case de marcat, dispozitive de calculat; calculatoare și dispozitive periferice pentru calculatoare; costume de scafandru, măști pentru scafandri, dopuri de urechi pentru scafandri, clești de nas pentru scafandri și înotători, mănuși pentru scafandri, aparate de respirat pentru înot subacvatic; extinctoare; toate produsele sus-menționate, cu excepția măștilor respiratorii și vizierelor de protecție, precum și a părților componente ale acestora, foilor și benzilor reflectorizante din material plastic, autoadezive sau neadezive, ca produse finite destinate industriei textile, industriei auto și industriei construcțiilor;

- 11 - aparate și instalații de iluminat, de încălzire, de răcire, de producere a vaporilor, de coacere, de uscare, de ventilare, de distribuire a apei și de uz sanitar.  
 (531) CFE(9) 15.09.10; 15.09.11; 16.01.08; 26.04.16; 27.05.08; 29.01.13.

- (111) **41575**  
 (151) 18.09.2025  
 (181) 18.12.2034  
 (210) 054510  
 (220) 18.12.2024  
 (730) **LAZARENCO Adrian, MD**  
 Str. Studenților nr. 7/10, ap. 50,  
 MD-2020, Chișinău, Republica Moldova  
**ARNAUT Mihail, MD**  
 Str. Nicolae Testemițanu nr. 13/2, ap. 17,  
 MD-2025, Chișinău, Republica Moldova  
**DARIE Mihail, MD**  
 MD-6827, Suruceni, Ialoveni, Republica Moldova  
 (540)

**LOGICO**  
 SOLUTIONS

- (526) Elementele mărcii asupra cărora nu se extinde dreptul exclusiv: „LOGICO”, „SOLUTIONS”, cu excepția executării grafice deosebite.  
 (591) Culori revendicate: roșu, gri.  
 (511) NCL(12-2024)  
 35 - publicitate; managementul afacerilor; servicii de management al logisticii și lanțului de aprovizionare; consultanță în afaceri pentru optimizarea proceselor de logistică și transport;  
 39 - transport; ambalarea și depozitarea mărfurilor; servicii de logistică pentru transport; transport și livrarea bunurilor și mărfurilor; servicii poștale și de curierat; depozitarea și ambalarea mărfurilor;  
 42 - servicii științifice și tehnologice; consultanță tehnologică în logistică; dezvoltarea de soluții informatice pentru logistică și transport; consultanță tehnologică în planificarea rutelor și optimizarea transporturilor.  
 (531) CFE(9) 27.05.09; 29.01.12.

- (111) **41585**  
 (151) 19.09.2025  
 (181) 26.04.2034  
 (210) 053368  
 (220) 26.04.2024  
 (730) **Tabaterra LLC, AZ**  
 1, Kimyachilar str., Sumgait Chemical Industrial Park, Sumgait, AZ5002, Azerbaidjan  
 (540)



- (526) Elementele mărcii asupra cărora nu se extinde dreptul exclusiv: „PREMIER”, cu excepția executării grafice deosebite.  
 (591) Culori revendicate: alb, negru, cenușiu, albastru, argintiu.  
 (511) NCL(12-2024)  
 34 - foite absorbante pentru pipe de tutun; scrumiere; carnete de hârtie pentru țigarete; tutun de mestecat; tabachere pentru țigări de foi; foarfeci pentru țigări de foi; portțigarete pentru țigări de foi; tabachere pentru țigarete; filtre pentru țigarete; portțigarete pentru țigarete; foite pentru țigarete; capete de țigarete; țigarete; țigarete care conțin înlocuitori de tutun, cu excepția celor pentru uz medical; cigarillos (tip de trabuc de dimensiuni reduse); țigări de foi; țigarete electronice; creme; arome, altele decât uleiurile esențiale, pentru tutun; arome, altele decât uleiurile esențiale, pentru utilizare în țigări electronice; doze de gaz pentru brichete; plante pentru fumat; narghilele; cutii cu umiditate constantă pentru păstrarea țigărilor de foi; brichete pentru fumători; soluții lichide pentru utilizare în țigări electronice; suporturi pentru chibrituri; cutii de chibrituri; chibrituri; capete pentru portțigarete; vaporizatoare orale pentru fumători; dispozitive de curățat pipe de tutun; suporturi pentru pipe de tutun; dispozitive de buzunar pentru rularea țigaretelor; tutun de prizat; tabachere pentru tutun de prizat; scuișturi pentru consumatorii de tutun; muștiucuri din chihlimbar pentru trabucuri și

suporturi de trabucuri; tutun; recipiente de tutun; pipe; punguțe de tutun; fitiluri pentru brichete.

(531) CFE(9) 25.07.07; 25.07.21; 26.03.23; 26.04.03; 26.07.15; 27.05.24; 29.01.15.

(111) **41598**

(151) 03.10.2025

(181) 04.09.2034

(210) 053993

(220) 04.09.2024

(730) **Centrul Național de Transfuzie a Sângelui, MD**

Str. Academiei nr. 11,  
MD-2028, Chișinău, Republica Moldova

(540)



(526) Elementele mărcii asupra cărora nu se extinde dreptul exclusiv: „Centrul Național de Transfuzie a Sângelui”, „Republica Moldova”, cu excepția executării grafice deosebite.

(591) Culori revendicate: roșu, violet, albastru, alb.

(511) NCL(12-2024)

44 - servicii medicale; servicii veterinare; servicii de igienă și de îngrijire a frumuseții pentru oameni sau animale; servicii de agricultură, acvacultură, horticultură și silvicultură.

(531) CFE(9) 01.15.15; 02.09.01; 26.01.13; 26.01.14; 26.01.21; 27.05.01; 29.01.14.

(111) **41603**

(151) 25.09.2025

(181) 20.05.2034

(210) 053483

(220) 20.05.2024

(730) **GORGAN Laura, MD**

Șos. Hâncești nr. 64/V, ap. 16,  
MD-2028, Chișinău, Republica Moldova

(540)



(526) Elementele mărcii asupra cărora nu se extinde dreptul exclusiv: „Art”, „Taxi”, cu excepția executării grafice deosebite.

(511) NCL(12-2024)

39 - transport; ambalarea și depozitarea mărfurilor; organizarea de călătorii.

(531) CFE(9) 26.03.18; 26.11.01; 27.01.05; 27.05.19.

(111) **41606**

(151) 26.09.2025

(181) 22.11.2034

(210) 054348

(220) 22.11.2024

(730) **Light Vision Inc., KR**

502-ho, 20 Seongsuil-ro 12-gil, Seongdong-gu, Seoul, 04793, Republica Coreea

(540)

## LV Auth

(526) Elementele mărcii asupra cărora nu se extinde dreptul exclusiv: „Auth”.

(511) NCL(12-2024)

09 - aparate și instrumente pentru înregistrarea, transmiterea, reproducerea sau procesarea sunetului, imaginilor sau a datelor; suporturi media înregistrate și descărcabile, software pentru calculatoare, suporturi media digitale

sau analogice de înregistrare și de stocare fără conținut; calculatoare și dispozitive periferice pentru calculatoare; software descărcabile pentru calculatoare pentru acces la registre informaționale ce pot fi descărcate din rețeaua computerizată globală; aplicații software de gestionare a bazelor de date descărcabile; software pentru calculatoare descărcabile pentru căutare de date; software pentru calculatoare descărcabile pentru crearea bazelor de date cu informații pentru căutare; software pentru calculatoare descărcabile pentru control și gestionare a aplicațiilor de acces la server; software pentru calculatoare pentru autentificarea identității; software de securitate pentru calculatoare, software pentru realitate augmentată.

(111) **41607**  
 (151) 24.09.2025  
 (181) 26.04.2034  
 (210) 053401  
 (220) 26.04.2024  
 (730) **CAZACU Dmitrii, MD**  
 Str. Teilor nr. 11, ap. 178,  
 MD-2043, Chișinău, Republica Moldova  
 (540)



(526) Elementele mărcii asupra cărora nu se extinde dreptul exclusiv: „TABACCO HOUSE”, cu excepția executării grafice deosebite.  
 (591) Culori revendicate: alb, negru, auriu.  
 (511) NCL(12-2024)  
 04 - uleiuri și unsoari industriale, ceară; lubrifianti; produse pentru absorbția, umezirea și com-

pactarea pulberilor; combustibili și materiale pentru iluminat; lumânări și fitiluri pentru iluminat;

34 - tutun și înlocuitori de tutun; țigări și trabucuri; țigări electronice și vaporizatoare orale pentru fumători; articole pentru fumători; chibrituri;  
 35 - publicitate; administrarea, organizarea și managementul afacerilor; lucrări de birou.  
 (531) CFE(9) 07.01.09; 07.01.25; 26.11.08; 27.05.24; 29.01.13.

(111) **41608**  
 (151) 24.09.2025  
 (181) 30.08.2034  
 (210) 053963  
 (220) 30.08.2024  
 (730) **BELNIS S.R.L., MD**  
 Str. Petricani nr. 19/1,  
 MD-2059, Chișinău, Republica Moldova  
 (540)



(526) Elementele mărcii asupra cărora nu se extinde dreptul exclusiv: „PEST CONTROL”, „EXPERT”, „PREVENȚIE”, „Dezinfecție”, „Dezinsecție”, „Deratizare”, cu excepția executării grafice deosebite.  
 (591) Culori revendicate: albastru, alb.  
 (511) NCL(12-2024)  
 05 - preparate farmaceutice, medicale și de uz veterinar; produse igienice de uz medical; alimente și substanțe dietetice adaptate pentru uz medical sau veterinar, alimente pentru bebeluși; suplimente dietetice pentru oameni și animale; plasturi, materiale pentru pansa-

- mente; materiale pentru plombarea dinților și pentru mulaje dentare; dezinfectante; produse pentru distrugerea animalelor dăunătoare; fungicide, erbicide;
- 35 - publicitate; administrarea, organizarea și managementul afacerilor; lucrări de birou;
- 37 - servicii de construcții; servicii de instalații și reparații; extracții miniere, foraje pentru extracția de petrol și gaze;
- 44 - servicii medicale; servicii veterinare; servicii de igienă și de îngrijire a frumuseții pentru oameni sau animale; servicii de agricultură, acvacultură, horticultură și silvicultură.
- (531) CFE(9) 01.13.15; 02.01.15; 02.01.16; 02.01.23; 03.05.07; 03.13.11; 15.01.21; 15.01.25; 26.01.15; 27.05.09; 29.01.12.

- (111) **41609**  
 (151) 24.09.2025  
 (181) 16.09.2034  
 (210) 054035  
 (220) 16.09.2024  
 (730) **CRITSCHII Nicolai, MD**  
 Str. Tineretului nr. 13, MD-2022,  
 Băcioi, Chișinău, Republica Moldova  
 (540)

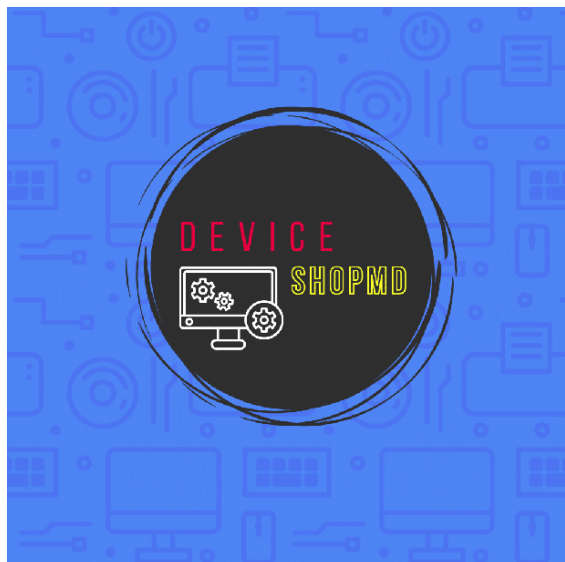

- (526) Elementele mărcii asupra cărora nu se extinde dreptul exclusiv: „DEVICE SHOP MD”, cu excepția executării grafice deosebite.
- (591) Culori revendicate: alb, negru, roșu, galben, albastru-închis, albastru-deschis.
- (511) NCL(12-2024)

- 37 - servicii de construcții; servicii de instalații și reparații; extracții miniere, foraje pentru extracția de petrol și gaze;
- 42 - servicii științifice și tehnologice, precum și servicii de cercetare și creație, referitoare la acestea; servicii de analiză industrială, cercetare industrială și proiectare industrială; servicii de control al calității și de autentificare; crearea și dezvoltarea calculatoarelor și programelor de calculator.
- (531) CFE(9) 15.09.18; 16.01.04; 16.01.06; 16.01.08; 16.01.12; 16.01.16; 26.01.16; 27.05.02; 29.01.15.

- (111) **41610**  
 (151) 30.09.2025  
 (181) 30.07.2034  
 (210) 053815  
 (220) 30.07.2024  
 (730) **CORNIȚA Vasile, MD**  
 MD-6426, Drăgușenii Noi, Hîncești, Republica Moldova  
 (540)



- (526) Elementele mărcii asupra cărora nu se extinde dreptul exclusiv: „ICOR”, cu excepția executării grafice deosebite.
- (511) NCL(12-2024)
- 35 - publicitate; administrarea, organizarea și managementul afacerilor; lucrări de birou;
- 36 - servicii financiare, monetare și bancare; servicii de asigurări; servicii imobiliare.
- (531) CFE(9) 07.05.05; 07.05.08; 07.05.10; 07.05.12; 27.05.01.

(111) **41611**  
 (151) 01.10.2025  
 (181) 04.10.2034  
 (210) 054131  
 (220) 04.10.2024  
 (730) **GRU LIFT EXPRESS S.R.L., MD**  
 Str. Alba-Iulia nr. 21, ap. 128,  
 MD-2051, Chișinău, Republica Moldova  
 (540)



**MOVE.MD**  
**LIFTING COMPANY**

(526) Elementele mărcii asupra cărora nu se extinde dreptul exclusiv: toate elementele verbale, cu excepția executării grafice deosebite.  
 (511) NCL(12-2024)  
 39 - servicii de transport al bunurilor dintr-un loc în altul.  
 (531) CFE(9) 15.01.19; 18.01.08; 18.01.14; 18.01.25; 27.05.09.

(111) **41616**  
 (151) 03.10.2025  
 (181) 11.12.2034  
 (210) 054460  
 (220) 11.12.2024  
 (730) **RODALS S.R.L., MD**  
 Str. Vadul lui Vodă nr. 62/2,  
 MD-2023, Chișinău, Republica Moldova  
 (540)

**RODALS**

(591) Culori revendicate: albastru, roșu.  
 (511) NCL(12-2024)  
 01 - produse chimice destinate industriei, științelor, fotografiei, agriculturii, horticulturii și silviculturii; rășini artificiale în stare brută, materiale plastice în stare brută; compoziții pentru stingerea și prevenirea incendiilor; preparate pentru călire și sudură; substanțe pentru tăbăcirea blănușilor și pieilor de animale; adezivi pentru utilizare în industrie; chituri și alte produse de umplere; compost, gunoi de grajd, îngrășămintă; preparate biologice pentru utilizare în industrie și știință;  
 07 - mașini, mașini-unelte, unelte acționate electric; motoare, cu excepția celor pentru vehiculele terestre; componente de cuplare și transmisie a mașinilor, cu excepția celor pentru vehiculele terestre; unelte agricole, altele decât uneltele de mână, acționate manual; incubatoare pentru ouă; mașini automate de vânzare;  
 29 - carne, pește, păsări și vânat; extracte din carne; fructe și legume conservate, congelate, uscate și fierte; jeleuri, dulceturi, compoturi; ouă; lapte, brânzeturi, unt, iaurt și alte produse lactate; uleiuri și grăsimi comestibile;  
 30 - cafea, ceai, cacao și înlocuitori ai acestora; orez, paste făinoase și tăiței; tapioca și sago; făină și preparate din cereale; pâine, produse de patiserie și cofetărie; ciocolată; înghețată, șerburi și alte înghețate comestibile; zahăr, miere, sirop de melasă; drojdie, praf de copt; sare, condimente, mirodenii, plante aromatice conservate; oțet, sosuri și alte condimente; gheață (apă înghețată).  
 (531) CFE(9) 17.05.21; 26.03.05; 26.07.03; 27.05.08; 29.01.12.

(111) **41618**  
 (151) 20.09.2025  
 (181) 25.11.2034  
 (210) 054350  
 (220) 25.11.2024  
 (730) **DUCATES GRUP S.R.L., societate comercială, MD**  
 MD-5810, Budăi, Telenești, Republica Moldova  
 (540)

**O ! PREȚ MIC**

- (526) Elementele mărcii asupra cărora nu se extinde dreptul exclusiv: „O”, „PREȚ MIC”.
- (511) NCL(12-2024)
- 16 - hârtie și carton; produse de imprimare; articole pentru legătorie; fotografii; articole de papetărie și de birou, cu excepția mobilei; adevizi pentru papetărie sau menaj; materiale de desen și materiale pentru artiști; pensule; materiale didactice și de instruire; foi, folii și pungi din plastic pentru împachetare și ambalare; caractere și clișee tipografice.
- (531) CFE(9) 24.17.04.

- 
- (111) **41619**
- (151) 20.09.2025
- (181) 02.12.2034
- (210) 054406
- (220) 02.12.2024
- (310) 19070003
- (320) 21.08.2024
- (330) EM
- (730) **Molson Coors Beverage Company Spain, S.L., ES**  
Avenida Alberto de Alcocer, No. 46 bis, 9<sup>th</sup> floor, door A, E-28016 Madrid, Spania
- (540)



- (526) Elementele mărcii asupra cărora nu se extinde dreptul exclusiv: „CERVEZA EXCEPCIONAL”, „MADRID”, cu excepția executării grafice deosebite.
- (591) Culori revendicate: roșu, alb, negru, bej, maro, gri, galben.
- (511) NCL(12-2024)
- 32 - bere, bere brună, bere blondă, bere neagră englezească (porter) și bere de tip ale.
- (531) CFE(9) 02.01.01; 02.01.05; 02.01.23; 26.04.06; 26.04.22; 26.11.08; 27.05.11; 29.01.15.

- (111) **41621**
- (151) 20.09.2025
- (181) 17.01.2035
- (210) 054633
- (220) 17.01.2025
- (730) **Uniunea micilor producători de vinuri „DIONYSOS”, asociație obștească, MD**  
Str. A. Pușkin nr. 50A, ap. 25,  
MD-2005, Chișinău, Republica Moldova
- (540)



- (526) Elementele mărcii asupra cărora nu se extinde dreptul exclusiv: „vin de autor”, cu excepția executării grafice deosebite.
- (511) NCL(12-2025)
- 33 - băuturi alcoolice;
- 35 - publicitate; administrarea, organizarea și managementul afacerilor; lucrări de birou;
- 41 - educație; instruire; divertisment; activități sportive și culturale;
- 45 - servicii juridice; servicii de securitate pentru protecția fizică a bunurilor materiale și a persoanelor; servicii matrimoniale, servicii de rețele de socializare on-line; servicii funerare; babysitting.
- (531) CFE(9) 02.07.16; 02.07.23; 05.05.21; 05.07.10; 26.13.25; 27.05.01.

- 
- (111) **41622**
- (151) 20.09.2025
- (181) 17.01.2035
- (210) 054634
- (220) 17.01.2025
- (730) **Uniunea micilor producători de vinuri „DIONYSOS”, asociație obștească, MD**  
Str. A. Pușkin nr. 50A, ap. 25,  
MD-2005, Chișinău, Republica Moldova

(540)



(526) Elementele mărcii asupra cărora nu se extinde dreptul exclusiv: „author wine”, cu excepția executării grafice deosebite.

(511) NCL(12-2025)

33 - băuturi alcoolice;

35 - publicitate; administrarea, organizarea și managementul afacerilor; lucrări de birou;

41 - educație; instruire; divertisment; activități sportive și culturale;

45 - servicii juridice; servicii de securitate pentru protecția fizică a bunurilor materiale și a persoanelor; servicii matrimoniale, servicii de rețele de socializare on-line; servicii funerare; babysitting.

(531) CFE(9) 02.07.16; 02.07.23; 05.05.21; 05.07.10; 26.13.25; 27.05.01.

(111) **41624**

(151) 07.10.2025

(181) 22.08.2034

(210) 053929

(220) 22.08.2024

(730) **VOLOȘIN Dmitri, MD**

Str. Petru Rareș nr. 36, ap. 38,

MD-2005, Chișinău, Republica Moldova

(540)

# ONEST

(511) NCL(12-2024)

03 - cosmetice și produse de toaletă nemedicinale; produse nemedicinale pentru curățarea dinților; produse de parfumerie, uleiuri esențiale; preparate pentru albit și alte substanțe pentru spălat; preparate pentru curățare, lustruire și șlefuire;

05 - preparate farmaceutice, medicale și de uz veterinar; produse igienice de uz medical; alimente și substanțe dietetice adaptate pentru uz medical sau veterinar, alimente pentru bebeluși; suplimente dietetice pentru oameni și animale; plasturi, materiale pentru pansamente; materiale pentru plombarea dinților și pentru mulaje dentare; dezinfectante; produse pentru distrugerea animalelor dăunătoare; fungicide, erbicide;

25 - îmbrăcăminte, încălțăminte, articole care servesc la acoperirea capului;

29 - carne, pește, păsări și vânat; extracte din carne; fructe și legume conservate, congelate, uscate și fierte; jeleuri, dulceturi, compoturi; ouă; lapte, brânzeturi, unt, iaurt și alte produse lactate; uleiuri și grăsimi comestibile;

30 - cafea, ceai, cacao și înlocuitori ai acestora; orez, paste făinoase și tăiței; tapioca și sago; făină și preparate din cereale; pâine, produse de patiserie și cofetărie; ciocolată; înghețată, șerburi și alte înghețate comestibile; zahăr, miere, sirop de melasă; drojdie, praf de copt; sare, condimente, mirodenii, plante aromatice conservate; oțet, sosuri și alte condimente; gheață (apă înghețată);

31 - produse agricole, de acvacultură, horticoale și forestiere, brute și neprelucrate; cereale și semințe crude și neprocesate; fructe și legume proaspete, plante aromatice proaspete; plante și flori naturale; bulbi, răsaduri și semințe pentru plantare; animale vii; hrană și băuturi pentru animale; malț;

32 - bere; băuturi nealcoolice; ape minerale și carbogazoase; băuturi din fructe și sucuri de fructe; siropuri și alte preparate pentru fabricarea băuturilor nealcoolice;

36 - servicii financiare, monetare și bancare; servicii de asigurări; servicii imobiliare;

40 - tratarea materialelor; reciclarea gunoaielor și deșeurilor; filtrarea aerului și tratarea apei; servicii de imprimare; conservarea alimentelor și a băuturilor;

41 - educație; instruire; divertisment; activități sportive și culturale;

43 - servicii de alimentație publică; servicii de cazare temporară;

44 - servicii medicale; servicii veterinare; servicii de igienă și de îngrijire a frumuseții pentru oameni sau animale; servicii de agricultură, acvacultură, horticultură și silvicultură.

- (111) **41625**  
 (151) 09.09.2025  
 (181) 03.08.2033  
 (210) 052018  
 (220) 03.08.2023  
 (730) **e-Farmacia S.R.L., MD**  
 Str. N. Zelinski nr. 6, bloc 2,  
 MD-2032, Chișinău, Republica Moldova  
 (540)

## KOKIKO

- (511) NCL(12-2023)  
 03 - produse nemedicinale pentru curățarea dinților; preparate pentru albit și alte substanțe pentru spălat; preparate pentru curățare, lustruire, degresare și șlefuire;  
 35 - publicitate; gestiunea afacerilor comerciale; administrare comercială; lucrări de birou; servicii operaționale on-line de negociere, inclusiv de operare on-line pe piețe pentru vânzătorii de produse și/sau servicii; servicii de negociere on-line în care vânzătorul afișează produsele care urmează să fie oferite spre vânzare, pentru care cererea de ofertă se face prin intermediul Internetului, pentru a facilita vânzarea de produse și servicii printr-o rețea de calculatoare și furnizare de feedback evaluativ și evaluări de produse și servicii ale vânzătorilor, evaluarea valorii și a prețurilor produselor și a serviciilor oferite de vânzătorii și vânzătorilor, servicii de livrare, precum și experiență globală de negociere în legătură cu acestea; servicii de publicitate, servicii de comercializare pentru terți prestate de supermarketuri, hipermarketuri, buticuri, magazine, gherete, chioșcuri și tarabe; cu excepția serviciilor de vânzare cu amănuntul, prestate și on-line, a produselor precum săpunuri, produse de parfumerie, deodorante pentru uz personal, uleiuri esențiale, cosmetice, preparate pentru îngrijirea și tratarea părului, paste de dinți, creme, loțiuni, geluri, balsamuri de uz cosmetic, săruri de baie, foarfece, pile de unghii, pensete, seturi de manichiură și pedichiură, instrumente de manichiură, instrumente de pedichiură, pensete pentru ondularea genelor, separatoare de gene, pensete pentru unghii, pile de unghii, clești de unghii, electrice sau neelectrice, aparate de ras, pensule de machiaj, pământuri pentru bărbierit, bureți pentru aplicarea machiajului, bureți de toaletă, pudre compacte, bețișoare pentru aplicarea machi-

ajului, perii pentru unghii, perii pentru sprâncene, perii pentru gene, perii de toaletă, piepteni, pulverizatoare de parfum, pudre cosmetice compacte, săpuniere, distribuitoare de săpun, recipiente pentru articole cosmetice, recipiente pentru cosmetice, vase de depozitare, separatoare din spumă pentru degetele de la picioare folosite în pedichiură, ochelari, ochelari de soare, rame de ochelari, tocure și lanțuri pentru ochelari, lentile pentru ochelari, bijuterii, ștrasuri și ceasuri;

- 44 - servicii medicale; servicii veterinare; servicii de igienă și de îngrijire a frumuseții pentru oameni sau animale; servicii de agricultură, acvacultură, horticultură și silvicultură.

- (111) **41633**  
 (151) 03.10.2025  
 (181) 14.07.2033  
 (210) 051910  
 (220) 14.07.2023  
 (730) **BRAGOLB GROUP S.R.L., MD**  
 Str. Mihail Sadoveanu nr. 30/3, ap. 33,  
 MD-2075, Chișinău, Republica Moldova  
 (540)

COSTA VERDE  
 lake & terrace resort

- (526) Elementele mărcii asupra cărora nu se extinde dreptul exclusiv: „lake & terrace resort”, cu excepția executării grafice deosebite.  
 (591) Culori revendicate: verde-deschis, verde-închis.  
 (511) NCL(12-2023)  
 43 - servicii de cazare temporară.  
 (531) CFE(9) 27.05.09; 29.01.12.

(111) **41636**  
 (151) 10.10.2025  
 (181) 19.08.2034  
 (210) 053905  
 (220) 19.08.2024  
 (730) **VITCOVSCAEA ALEXA S.R.L., MD**  
 Str. Igor Vieru nr. 8, ap. (of.) 29,  
 MD-2075, Chişinău, Republica Moldova  
 (540)



(526) Elementele mărcii asupra cărora nu se extinde dreptul exclusiv: „BUTIC FLORISTIC”, cu excepția executării grafice deosebite.  
 (511) NCL(12-2024)  
 31 - produse agricole, de acvacultură, horticoale și forestiere, brute și neprelucrate; cereale și semințe crude și neprocesate; fructe și legume proaspete, plante aromatice proaspete; plante și flori naturale; bulbi, răsaduri și semințe pentru plantare; animale vii; hrană și băuturi pentru animale; malț.  
 (531) CFE(9) 05.05.16; 05.05.20; 05.05.21; 27.03.11; 27.05.08.

(111) **41638**  
 (151) 12.10.2025  
 (181) 05.12.2034  
 (210) 054417  
 (220) 05.12.2024  
 (730) **BABIN Roman, MD**  
 Bd. Dacia nr. 37, ap. 63,  
 MD-2060, Chişinău, Republica Moldova  
 (540)



(526) Elementele mărcii asupra cărora nu se extinde dreptul exclusiv: „Perfect”, „Dent”, cu excepția executării grafice deosebite.  
 (591) Culori revendicate: alb, negru, albastru de diferite nuanțe.  
 (511) NCL(12-2024)  
 44 - servicii medicale; servicii veterinare; servicii de igienă și de îngrijire a frumuseții pentru oameni sau animale; servicii de agricultură, acvacultură, horticultură și silvicultură.  
 (531) CFE(9) 01.01.05; 01.01.09; 01.13.01; 01.13.05; 02.09.08; 02.09.10; 27.05.09; 29.01.13.

(111) **41639**  
 (151) 12.10.2025  
 (181) 15.01.2035  
 (210) 054596  
 (220) 15.01.2025  
 (730) **ASFARMA MEDIKAL DENTAL URUNLER VE ILAC SANAYI TICARET ANONIM ŞIRKETI, ISTANBUL, SUCURSALA CHIŞINĂU, MD**  
 Bd. Moscova nr. 17/4,  
 MD-2068, Chişinău, Republica Moldova  
 (540)

pure  
 nova  
 SKIN CARE

(526) Elementele mărcii asupra cărora nu se extinde dreptul exclusiv: „pure”, „nova”, „SKIN CARE”, cu excepția executării grafice deosebite.  
 (511) NCL(12-2025)  
 03 - cosmetice și produse de toaletă nemedicinale; produse nemedicinale pentru curățarea dinților; produse de parfumerie, uleiuri esențiale; preparate pentru albit și alte substanțe pentru spălat; preparate pentru curățare, lustruire și șlefuire;  
 05 - preparate farmaceutice, medicale și de uz veterinar; produse igienice de uz medical, cu

excepția scutecelor igienice pentru incontinență, absorbantelor igienice; alimente și substanțe dietetice adaptate pentru uz medical sau veterinar, alimente pentru bebeluși; suplimente dietetice pentru oameni și animale; plasturi, materiale pentru pansamente; materiale pentru plombarea dinților și pentru mulaje dentare; dezinfectante; produse pentru distrugerea animalelor dăunătoare;

- 10 - aparate și instrumente chirurgicale, medicale, dentare și veterinare; membre, ochi și dinți artificiali; articole ortopedice; materiale de sutură; dispozitive terapeutice și de asistență, adaptate pentru persoanele cu handicap; aparate de masaj; aparate, dispozitive și articole pentru sugari; aparate, dispozitive și articole pentru activitate sexuală; toate produsele sus-menționate, cu excepția alezelor;
- 35 - publicitate; administrarea, organizarea și managementul afacerilor; lucrări de birou.

(531) CFE(9) 01.01.02; 27.05.08.

(111) **41641**

(151) 12.10.2025

(181) 24.01.2035

(210) 054653

(220) 24.01.2025

(730) **MAZUR Remus, MD**

Str. Serghei Lazo nr. 34, ap. 20,

MD-2004, Chișinău, Republica Moldova

(540)



**THERMO**

(526) Elementele mărcii asupra cărora nu se extinde dreptul exclusiv: „THERMO”, cu excepția executării grafice deosebite.

(591) Culori revendicate: roșu, alb.

(511) NCL(12-2025)

09 - aparate și instrumente științifice, pentru cercetare, de navigare, geodezice, fotografice, cinematografice, audiovizuale, optice, de cântărire, de măsurare, de semnalizare, de detectare, de testare, de verificare, de salvare și didactice; aparate și instrumente pentru conducerea, distribuția, transformarea, acumularea, reglarea sau controlul distribuției sau utilizării energiei electrice; aparate și instrumente pentru înregistrarea, transmiterea, reproducerea sau procesarea sunetului, imaginilor sau a datelor; suporturi media înregistrate și descărcabile, software pentru calculatoare, suporturi media digitale sau analogice de înregistrare și de stocare fără conținut; mecanisme pentru aparate cu preplată; case de marcat, dispozitive de calculat; calculatoare și dispozitive periferice pentru calculatoare; costume de scafandru, măști pentru scafandri, dopuri de urechi pentru scafandri, clești de nas pentru scafandri și înotători, mănuși pentru scafandri, aparate de respirat pentru înot subacvatic; extinctoare;

11 - aparate și instalații de iluminat, de încălzire, de răcire, de producere a vaporilor, de coacere, de uscare, de ventilare, de distribuire a apei și de uz sanitar.

(531) CFE(9) 26.04.18; 27.05.24; 29.01.12.

(111) **41642**

(151) 12.10.2025

(181) 28.01.2035

(210) 054667

(220) 28.01.2025

(730) **SMIRNOV Vladimir, MD**

Str. Mincu nr. 11, ap. 14,

MD-2005, Chișinău, Republica Moldova

(540)

**MULTISPORT**  
 Rețea de supermarketuri sportive  
 Primul Pas Spre Victoriile Tale!

(526) Elementele mărcii asupra cărora nu se extinde dreptul exclusiv: „Rețea de supermarketuri sportive”, cu excepția executării grafice deosebite.

(511) NCL(12-2025)

05 - preparate farmaceutice, medicale și de uz veterinar; produse igienice de uz medical; alimente și substanțe dietetice adaptate pentru uz medical sau veterinar, alimente pentru bebeluși; suplimente dietetice pentru oameni și animale; plasturi, materiale pentru pansamente; materiale pentru plombarea dinților și pentru mulaje dentare; dezinfectante; produse pentru distrugerea animalelor dăunătoare; fungicide, erbicide;

16 - hârtie și carton; produse de imprimare; articole pentru legătorie; fotografii; articole de papetărie și de birou, cu excepția mobilei; adezivi pentru papetărie sau menaj; materiale de desen și materiale pentru artiști; pensule; materiale didactice și de instruire; foi, folii și pungi din plastic pentru împachetare și ambalare; caractere și clișee tipografice;

25 - îmbrăcăminte, încălțăminte, articole care servesc la acoperirea capului;

29 - carne, pește, păsări și vânat; extracte din carne; fructe și legume conservate, congelate, uscate și fierte; jeleurii, dulceturi, compoturi; ouă; lapte, brânzeturi, unt, iaurt și alte produse lactate; uleiuri și grăsimi comestibile;

30 - cafea, ceai, cacao și înlocuitori ai acestora; orez, paste făinoase și tăiței; tapioca și sago; făină și preparate din cereale; pâine, produse de patiserie și cofetărie; ciocolată; înghețată, șerburi și alte înghețate comestibile; zahăr, miere, sirop de melasă; drojdie, praf de copt; sare, condimente, mirodenii, plante aromatice conservate; oțet, sosuri și alte condimente; gheață (apă înghețată);

31 - produse agricole, de acvacultură, horticoale și forestiere, brute și neprelucrate; cereale și semințe crude și neprocesate; fructe și legume proaspete, plante aromatice proaspete; plante și flori naturale; bulbi, răsaduri și semințe pentru plantare; animale vii; hrană și băuturi pentru animale; malț;

32 - bere; băuturi nealcoolice; ape minerale și carbogazoase; băuturi din fructe și sucuri de fructe; siropuri și alte preparate pentru fabricarea băuturilor nealcoolice;

39 - transport; ambalarea și depozitarea mărfurilor; organizarea de călătorii;

41 - educație; instruire; divertisment; activități sportive și culturale;

43 - servicii de alimentație publică; servicii de cazare temporară.

(531) CFE(9) 02.01.08; 02.01.23; 26.01.14; 27.05.11.

---

(111) **41643**

(151) 12.10.2025

(181) 28.01.2035

(210) 054684

(220) 28.01.2025

(730) **AMAFTIOAE Ion, MD**

Str. Miron Costin nr. 17, bloc 7, ap. 3,  
MD-2068, Chișinău, Republica Moldova

(540)



(526) Elementele mărcii asupra cărora nu se extinde dreptul exclusiv: „i”, „Contabil”, cu excepția executării grafice deosebite.

(591) Culori revendicate: alb, violet, negru.

(511) NCL(12-2025)

35 - publicitate; administrarea, organizarea și managementul afacerilor; lucrări de birou;

36 - servicii financiare, monetare și bancare; servicii de asigurări; servicii imobiliare.

(531) CFE(9) 15.09.11; 26.01.22; 27.05.01; 29.01.13.

---

(111) **41644**

(151) 09.09.2025

(181) 24.05.2034

(210) 053505

(220) 24.05.2024

(730) **FETCU Oleg, MD**

Str. Nicolae Dimo nr. 1, bloc 2, ap. 37,  
MD-2068, Chișinău, Republica Moldova

(540)



(526) Elementele mărcii asupra cărora nu se extinde dreptul exclusiv: „CHOCO”, „SWEETS”, cu excepția executării grafice deosebite.

(511) NCL(12-2024)

30 - produse de patiserie și cofetărie; ciocolată;

43 - servicii de alimentație publică; servicii de cazare temporară.

(531) CFE(9) 05.07.06; 05.07.23; 08.01.19; 08.01.20; 26.01.15; 26.01.21; 27.05.01.

(111) **41645**

(151) 16.09.2025

(181) 22.11.2033

(210) 052551

(220) 22.11.2023

(730) **PRIVATE JOINT STOCK COMPANY CARLSBERG UKRAINE, UA**

6, Vasylia Stusa Str., 69123 Zaporizhzhya, Ucraina

(540)



(526) Elementele mărcii asupra cărora nu se extinde dreptul exclusiv: „Львівське”, cu excepția executării grafice deosebite.

(591) Culori revendicate: auriu, albastru, verde, alb, roșu.

(511) NCL(12-2023)

32 - băuturi nealcoolice; bere fără alcool; apă (băuturi); extracte de hamei pentru fabricarea berii; apă Seltzer; bere de ghimbir; băutură răcoritoare din ghimbir; kvass; cocktailuri fără alcool; cocktailuri pe bază de bere; limonade; ape minerale (băuturi); băuturi energizante; must de bere; bere; cidru fără alcool; sifon; bere din malț; must de malț; must; vin de orz (bere).

(531) CFE(9) 01.01.10; 01.07.06; 01.15.17; 03.01.01; 03.01.02; 07.01.01; 07.01.03; 11.03.03; 24.09.09; 24.09.12; 25.01.06; 25.01.17; 25.03.07; 28.05.00; 29.01.15.

(111) **41646**  
 (151) 16.09.2025  
 (181) 22.11.2033  
 (210) 052552  
 (220) 22.11.2023  
 (730) **PRIVATE JOINT STOCK COMPANY CARLSBERG UKRAINE, UA**  
 6, Vasylia Stusa Str., 69123 Zaporizhzhya, Ucraina  
 (540)



(526) Elementele mărcii asupra cărora nu se extinde dreptul exclusiv: „Львівське”, cu excepția executării grafice deosebite.  
 (511) NCL(12-2023)  
 32 - băuturi nealcoolice; bere fără alcool; apă (băuturi); extracte de hamei pentru fabricarea berii; apă Seltzer; bere de ghimbir; băutură răcoritoare din ghimbir; kvass; cocktailuri fără alcool; cocktailuri pe bază de bere; limonade; ape minerale (băuturi); băuturi energizante; must de bere; bere; cidru fără alcool; sifon; bere din malț; must de malț; must; vin de orz (bere).  
 (531) CFE(9) 01.01.02; 01.01.10; 03.01.01; 03.01.02; 24.09.09; 24.09.12; 25.03.07; 28.05.00.

(111) **41647**  
 (151) 09.09.2025  
 (181) 11.09.2033  
 (210) 052234  
 (220) 11.09.2023  
 (730) **PRIMĂRIA COMUNEI CĂRPINENI, MD**  
 Str. Independenței nr. 54, MD-3420, Cărpineni, Hîncești, Republica Moldova  
 (540)



(526) Elementele mărcii asupra cărora nu se extinde dreptul exclusiv: toate elementele verbale, cu excepția executării grafice deosebite.  
 (591) Culori revendicate: verde, galben, auriu, alb, sur.  
 (511) NCL(12-2023)  
 35 - publicitate; administrarea, organizarea și managementul afacerilor; lucrări de birou;  
 41 - educație; instruire; divertisment; activități sportive și culturale.  
 (531) CFE(9) 03.04.13; 03.13.05; 05.01.05; 05.03.20; 05.07.02; 05.07.03; 07.05.08; 07.05.10; 26.01.15; 26.01.16; 26.11.22; 27.05.09; 29.01.15.

## Lista certificatelor de înregistrare a mărcilor eliberate în octombrie 2025

Se publică următoarele date: numărul curent, numărul de depozit, data de depozit, numărul de ordine al înregistrării, data înregistrării, clasele conform CIPS, titularul, codul țării conform normei ST.3 OMPI, numărul BOPI în care a fost publicată cererea de înregistrare, numărul BOPI în care a fost publicată marca înregistrată în baza cererii acceptate parțial.

Nr. crt.	(210) Nr. de depozit	(220) Data de depozit	(111) Nr. înregistrării	(151) Data înregistrării	(511) Clase	(730) Titular, cod ST.3 OMPI	(441) Nr. BOPI	(450) Nr. BOPI
1	2	3	4	5	6	7	8	9
1	054605	16.01.2025	41507	29.08.2025	44	CARDIOSELECT S.R.L., MD	3/2025	
2	053766	22.07.2024	41508	31.08.2025	33	Ch4 Engineering S.R.L., MD	9/2024	11/2025
3	054418	09.12.2024	41509	31.08.2025	29,30	STRĂJESCU Mihail, MD	3/2025	
4	054628	20.01.2025	41510	31.08.2025	30	BUCURIA DULCE S.R.L., MD	3/2025	
5	054629	20.01.2025	41511	31.08.2025	30	BUCURIA DULCE S.R.L., MD	3/2025	
6	054643	23.01.2025	41512	31.08.2025	02,35	DILION Andrei, MD	3/2025	
7	054645	23.01.2025	41513	31.08.2025	34	Oliva Cigar Co., a Florida corporation, US	3/2025	
8	053301	17.04.2024	41514	29.08.2025	14	BOGACIOV Serghei, MD	6/2024	
9	054531	13.12.2024	41515	29.08.2025	41	GUȚU Ion, MD	2/2025	
10	054375	29.11.2024	41516	01.09.2025	35,36,37,41,45	BUSINESS PROPERTY S.R.L., MD	1/2025	11/2025
11	053617	17.06.2024	41517	30.08.2025	29	SMIRNOV Evghenii, MD	9/2024	11/2025
12	054261	01.11.2024	41518	01.09.2025	35,39	Baza Transportului Auto N. 35 din Sîngerei S.A., MD	1/2025	
13	054263	01.11.2024	41519	01.09.2025	35,39	Baza Transportului Auto N. 35 din Sîngerei S.A., MD	1/2025	
14	054268	05.11.2024	41520	01.09.2025	05	NOBEL ILAC SANAYII VE TICARET ANONIM SIRKETI, reprezentanța companiei turcești, MD	1/2025	
15	052538	22.11.2023	41521	02.09.2025	03,29,30,32,35,39,41,43	LUPAȘCU Tatiana, MD	1/2024	11/2025
16	053682	03.07.2024	41522	02.09.2025	41	ARMAȘU-PAVALACHI Svetlana, MD	9/2024	11/2025
17	054310	14.11.2024	41523	02.09.2025	44	VOLOCEAI Victoria, MD	1/2025	
18	053285	12.04.2024	41524	02.09.2025	35,37,42	MOLDOVANU Anatolie, MD	6/2024	11/2025
19	054481	17.12.2024	41525	02.09.2025	29	Sánchez Romero Carvajal Jabugo, S.A., ES	3/2025	
20	054889	26.02.2025	41526	01.09.2025	41,42,44	Universitatea de Stat de Medicina și Farmacie „Nicolae Testemițanu”, instituție publică, MD	3/2025	
21	054073	24.09.2024	41527	03.09.2025	30	MIRCA Victoria, MD	11/2024	
22	054278	06.11.2024	41528	03.09.2025	35,41,42	CLAR STUDIO S.R.L., MD	1/2025	
23	054393	30.11.2024	41529	04.09.2025	08	SharkNinja Operating LLC, US	1/2025	
24	054642	22.01.2025	41530	05.09.2025	33	MARIN Artur, MD	3/2025	
25	054654	24.01.2025	41531	05.09.2025	09,37,42	TCL Technology Group Corporation, CN	3/2025	
26	054663	23.01.2025	41532	05.09.2025	39	COSIUC Alexandr, MD	3/2025	
27	053132	18.03.2024	41533	08.09.2025	35	FLO MAĞAZACILIK VE PAZARLAMA ANONİM ŞİRKETİ, TR	6/2024	
28	054075	25.09.2024	41534	08.09.2025	30,35	ROGOB S.R.L., firmă de producție și comerț, MD	1/2025	
29	053431	14.05.2024	41535	06.09.2025	35,36,41	CRUCERESCU Ala, MD	7/2024	11/2025

1	2	3	4	5	6	7	8	9
30	054413	29.11.2024	41536	08.09.2025	30	BÎRCĂ Vitalie, MD	2/2025	11/2025
31	053783	24.07.2024	41537	08.09.2025	32,33	SĂLCUȚA S.R.L., MD	9/2024	11/2025
32	053440	15.05.2024	41539	09.09.2025	33,35	CICALCHIN Alexandru, MD	7/2024	
33	054318	15.11.2024	41540	09.09.2025	43	BALAN Mihai, MD	1/2025	
34	054333	19.11.2024	41541	09.09.2025	01	VALDAEFF S.R.L., MD	1/2025	
35	054376	29.11.2024	41542	09.09.2025	05,35,44	CORAX DENT S.R.L., MD	1/2025	
36	054472	06.12.2024	41543	05.09.2025	05	ADAMED PHARMA S.A., PL	2/2025	
37	054370	26.11.2024	41544	09.09.2025	29,30,35,43	MAT AUTO TRANS S.R.L., MD	1/2025	11/2025
38	053837	06.08.2024	41545	10.09.2025	09,35,42	BCC MOBILITY DEVELOPMENT S.R.L., MD	10/2024	11/2025
39	053948	20.08.2024	41546	10.09.2025	08	Suzhou Ronix Enterprise Management Co., Ltd., CN	11/2024	11/2025
40	053970	28.08.2024	41547	10.09.2025	24,25,35	TAGAER S.R.L., societate comercială, MD	10/2024	11/2025
41	054381	27.11.2024	41548	10.09.2025	09,35,42	ZACREVSCHI Vadim, MD BURIANOV Oleg, MD	1/2025	
42	054408	03.12.2024	41549	10.09.2025	25	GRIGORENCO Lilia, MD	2/2025	
43	054497	18.12.2024	41550	10.09.2025	05	ANTIBIOTICE S.A., RO	2/2025	
44	054498	18.12.2024	41551	10.09.2025	05	ANTIBIOTICE S.A., RO	2/2025	
45	054499	18.12.2024	41552	10.09.2025	05	ANTIBIOTICE S.A., RO	2/2025	
46	054500	18.12.2024	41553	10.09.2025	05	ANTIBIOTICE S.A., RO	2/2025	
47	054501	18.12.2024	41554	10.09.2025	05	ANTIBIOTICE S.A., RO	2/2025	
48	054504	18.12.2024	41555	10.09.2025	05	ANTIBIOTICE S.A., RO	2/2025	
49	054505	18.12.2024	41556	10.09.2025	05	ANTIBIOTICE S.A., RO	2/2025	
50	054506	18.12.2024	41557	10.09.2025	05	ANTIBIOTICE S.A., RO	2/2025	
51	054624	17.01.2025	41558	10.09.2025	39	FLIPFLOP TRAVEL S.R.L., MD	3/2025	
52	054083	19.09.2024	41559	10.09.2025	30,32,35,43	47TH PARALLEL S.R.L., MD	12/2024	11/2025
53	054021	16.09.2024	41560	11.09.2025	32	MONSTER ENERGY COMPANYY, a Delaware corporation, US	12/2024	11/2025
54	054347	21.11.2024	41561	11.09.2025	03	Mary Kay Inc., corporație din statul Delaware, US	2/2025	
55	053645	18.06.2024	41562	12.09.2025	32	MUNTEANU Victoria, MD	9/2024	11/2025
56	054138	02.10.2024	41563	18.09.2025	12,16,18,25,37	GBS S.R.L., MD	12/2024	11/2025
57	054153	08.10.2024	41564	20.09.2025	03,10	SALVADENT SMILE S.R.L., MD	12/2024	11/2025
58	054290	11.11.2024	41565	19.09.2025	30,32	BUSUIOC Sergiu, MD	1/2025	11/2025
59	054332	19.11.2024	41566	15.09.2025	36,39	LINIONCOM S.R.L., MD	1/2025	
60	054399	29.11.2024	41567	17.09.2025	09,10	Ulthera, Inc., US	3/2025	
61	054402	29.11.2024	41568	17.09.2025	09,10,44	Ulthera, Inc., US	3/2025	
62	054403	29.11.2024	41569	17.09.2025	09,10,44	Ulthera, Inc., US	3/2025	
63	054404	29.11.2024	41570	17.09.2025	09,10,44	Ulthera, Inc., US	3/2025	
64	054422	05.12.2024	41571	18.09.2025	34	BT-TABAC HOLDING S.R.L., MD	2/2025	11/2025
65	054425	05.12.2024	41572	17.09.2025	33	ROSAGRO-PRIM S.R.L., MD	2/2025	11/2025
66	054434	06.12.2024	41573	18.09.2025	08,09,11	EUROTERM GROUP S.R.L., întreprindere cu capital străin, MD	2/2025	11/2025
67	054461	12.12.2024	41574	16.09.2025	37,42	LUCA Oleg, MD	2/2025	
68	054510	18.12.2024	41575	18.09.2025	35,39,42	LAZARENCO Adrian, MD ARNAUT Mihail, MD DARIE Mihail, MD	2/2025	11/2025
69	054565	02.01.2025	41576	18.09.2025	14,36	BLAGO GROUP S.R.L., lom- bard, MD	4/2025	
70	054632	13.01.2025	41577	18.09.2025	03	EMPEROR BLUE FASHION L.L.C, AE	4/2025	

1	2	3	4	5	6	7	8	9
71	054639	21.01.2025	41578	18.09.2025	05	BOSNALIJEK, Pharmaceutical and Chemical Industry, Joint Stock Company, BA	3/2025	
72	054665	28.01.2025	41579	18.09.2025	30,35,43	SOLTAN Constantin, MD	3/2025	
73	054666	28.01.2025	41580	18.09.2025	05,16,25,29,30,31,32,39,41,43	SMIRNOV Vladimir, MD	3/2025	
74	054670	29.01.2025	41581	18.09.2025	29,31,35,39	ROM-CRIS S.R.L., societate comercială, MD	3/2025	
75	054685	29.01.2025	41582	18.09.2025	05	NOBEL ILAC SANAYII VE TICARET ANONIM SIRKETI, reprezentanța companiei turcești, MD	3/2025	
76	054712	30.01.2025	41583	18.09.2025	33	SĂLCUȚA S.R.L., MD	3/2025	
77	054713	30.01.2025	41584	18.09.2025	33	SĂLCUȚA S.R.L., MD	3/2025	
78	053368	26.04.2024	41585	19.09.2025	34	Tabaterra LLC, AZ	6/2024	11/2025
79	051497	18.04.2023	41586	19.09.2025	02,06,09,11,17,19,20,21,24,27,35,36,37,39	SĂU Corneliu, MD	6/2023	
80	054563	31.12.2024	41587	26.09.2025	09	CSB Energy Technology Co., Ltd., TW	2/2025	
81	054687	01.02.2025	41588	26.09.2025	29	IONIȚA Sergiu, MD	4/2025	
82	054689	02.02.2025	41589	26.09.2025	29	IONIȚA Sergiu, MD	4/2025	
83	054690	02.02.2025	41590	26.09.2025	43	MARUSYA I GUSSI S.R.L., MD	4/2025	
84	054696	05.02.2025	41591	26.09.2025	03,35	CÎȘLALÎ Veaceslav, MD	4/2025	
85	054697	05.02.2025	41592	26.09.2025	03,35	CÎȘLALÎ Veaceslav, MD	4/2025	
86	054707	04.02.2025	41593	26.09.2025	05	Bayer Aktiengesellschaft, DE	4/2025	
87	054710	05.02.2025	41594	26.09.2025	44	SCORȚESCU Alvian, MD	4/2025	
88	054723	07.02.2025	41595	26.09.2025	34	Philip Morris Brands Sàrl, CH	4/2025	
89	054729	07.02.2025	41597	26.09.2025	09,35	FARMACIA FAMILIEI S.R.L., MD	4/2025	
90	053993	04.09.2024	41598	03.10.2025	44	Centrul Național de Transfuzie a Sângelui, MD	11/2024	11/2025
91	054470	16.12.2024	41599	23.09.2025	11,19,37	GEOTERMAL-AV S.R.L., MD	2/2025	
92	054535	24.12.2024	41600	22.09.2025	44	LEVEL UP BARBERSHOP S.R.L., MD	2/2025	
93	054682	30.01.2025	41601	23.09.2025	43	McDonald's Corporation, a corporation organized and existing under the laws of the State of Delaware, US	3/2025	
94	054595	14.01.2025	41602	24.09.2025	29,30	MASTER-SHEF S.R.L., MD	3/2025	
95	053483	20.05.2024	41603	25.09.2025	39	GORGAN Laura, MD	7/2024	11/2025
96	054396	02.12.2024	41604	24.09.2025	35	MIRAZUR GROUP S.R.L., MD	2/2025	
97	054397	02.12.2024	41605	24.09.2025	35	MIRAZUR GROUP S.R.L., MD	2/2025	
98	054348	22.11.2024	41606	26.09.2025	09	Light Vision Inc., KR	1/2025	11/2025
99	053401	26.04.2024	41607	24.09.2025	04,34,35	CAZACU Dmitrii, MD	6/2024	11/2025
100	053963	30.08.2024	41608	24.09.2025	05,35,37,44	BELNIS S.R.L., MD	10/2024	11/2025
101	054035	16.09.2024	41609	24.09.2025	37,42	CRITSCHII Nicolai, MD	11/2024	11/2025
102	053815	30.07.2024	41610	30.09.2025	35,36	CORNIȚA Vasile, MD	9/2024	11/2025
103	054131	04.10.2024	41611	01.10.2025	39	GRU LIFT EXPRESS S.R.L., MD	12/2024	11/2025
104	054447	10.12.2024	41612	01.10.2025	16,40	ALADIN-STUDIO S.R.L., MD	2/2025	
105	054516	18.12.2024	41613	30.09.2025	25,30,31,32,33,43,45	BEVZIUC Alexandru, MD	2/2025	
106	054717	06.02.2025	41614	29.09.2025	11	TCL Technology Group Corporation, CN	4/2025	
107	054724	06.02.2025	41615	29.09.2025	21	Tang Guangxu, CN	4/2025	
108	054460	11.12.2024	41616	03.10.2025	01,07,29,30	RODALS S.R.L., MD	2/2025	11/2025

1	2	3	4	5	6	7	8	9
109	054593	14.01.2025	41617	02.10.2025	33	PASCARU Adrian, MD	3/2025	
110	054350	25.11.2024	41618	20.09.2025	16	DUCATES GRUP S.R.L., societate comercială, MD	1/2025	11/2025
111	054406	02.12.2024	41619	20.09.2025	32	Molson Coors Beverage Company Spain, S.L., ES	3/2025	11/2025
112	054604	15.01.2025	41620	20.09.2025	18,25	TIORSA Olesea, MD	3/2025	
113	054633	17.01.2025	41621	20.09.2025	33,35,41,45	Uniunea micilor producători de vinuri „DIONYSOS”, asociație obștească, MD	3/2025	11/2025
114	054634	17.01.2025	41622	20.09.2025	33,35,41,45	Uniunea micilor producători de vinuri „DIONYSOS”, asociație obștească, MD	3/2025	11/2025
115	054676	28.01.2025	41623	20.09.2025	07,11,35	ORHEI-VIT S.R.L., MD	3/2025	
116	053929	22.08.2024	41624	07.10.2025	03,05,25,29,30,31,32,36,40,41,43,44	VOLOȘIN Dmitri, MD	10/2024	11/2025
117	052018	03.08.2023	41625	09.09.2025	03,35,44	e-Farmacia S.R.L., MD	10/2023	11/2025
118	054560	27.12.2024	41626	06.10.2025	32	Abdysh-Ata Limited Liability Company, KG	2/2025	
119	054561	27.12.2024	41627	06.10.2025	32	Abdysh-Ata Limited Liability Company, KG	2/2025	
120	054511	18.12.2024	41628	07.10.2025	09,19,35,37,39,42	Holcim AG, CH	3/2025	
121	054512	18.12.2024	41629	06.10.2025	36	Visa International Service Association, US	3/2025	
122	054513	18.12.2024	41630	06.10.2025	36	Visa International Service Association, US	3/2025	
123	054617	14.01.2025	41631	03.10.2025	18,25,35	BAHAREV Igor, MD	3/2025	
124	053575	29.05.2024	41632	06.10.2025	31,35,39,41,42,44	BOGNIBOV Oleg, MD	9/2024	
125	051910	14.07.2023	41633	03.10.2025	43	BRAGOLB GROUP S.R.L., MD	9/2023	11/2025
126	054040	13.09.2024	41634	09.10.2025	05,10	ALKALOID AD Skopje, MK	11/2024	
127	054549	23.12.2024	41635	08.10.2025	19	ANDRIDOR GRUP S.R.L., societate comercială, MD	2/2025	
128	053905	19.08.2024	41636	10.10.2025	31	VITCOVSCAEA ALEXA S.R.L., MD	10/2024	11/2025
129	054215	23.10.2024	41637	12.10.2025	41	MOSCALU Victor, MD	12/2024	
130	054417	05.12.2024	41638	12.10.2025	44	BABIN Roman, MD	2/2025	11/2025
131	054596	15.01.2025	41639	12.10.2025	03,05,10,35	ASFARMA MEDIKAL DENTAL URUNLER VE ILAC SANAYI TICARET ANONIM ŞİRKETİ, İSTANBUL, SUCURSALA CHIŞINĂU, MD	3/2025	11/2025
132	054620	15.01.2025	41640	12.10.2025	29,30	SANDRILIONA S.R.L., societate comercială, MD	3/2025	
133	054653	24.01.2025	41641	12.10.2025	09,11	MAZUR Remus, MD	3/2025	11/2025
134	054667	28.01.2025	41642	12.10.2025	05,16,25,29,30,31,32,39,41,43	SMIRNOV Vladimir, MD	3/2025	11/2025
135	054684	28.01.2025	41643	12.10.2025	35,36	AMAFTIOAE Ion, MD	3/2025	11/2025
136	053505	24.05.2024	41644	09.09.2025	30,43	FETCU Oleg, MD	7/2024	11/2025
137	052551	22.11.2023	41645	16.09.2025	32	PRIVATE JOINT STOCK COMPANY CARLSBERG UKRAINE, UA	1/2024	11/2025
138	052552	22.11.2023	41646	16.09.2025	32	PRIVATE JOINT STOCK COMPANY CARLSBERG UKRAINE, UA	1/2024	11/2025
139	052234	11.09.2023	41647	09.09.2025	35,41	PRIMĂRIA COMUNEI CĂRPINENI, MD	11/2023	11/2025

1	2	3	4	5	6	7	8	9
140	054489	13.12.2024	41648	06.10.2025	03,35	WOO HYE YOUNG, KR	2/2025	
141	053234	02.04.2024	41649	16.10.2025	11,37	DAMAR CONSTRUCT S.R.L., MD	6/2024	

## Lista mărcilor reînnoite

Se publică următoarele date: numărul curent, numărul înregistrării reînnoite, data expirării termenului de reînnoire, clasele conform CIPS, reproducerea mărcii, titularul și adresa, codul țării conform normei ST.3 OMPI.

Nr. crt.	(116) Nr. înregistrării reînnoite	(186) Data expirării reînnoirii	(511) Clase	(540) Reproducerea mărcii	(730) Titular și adresă, cod ST.3 OMPI
1	2	3	4	5	6
1	4R 138	13.08.2035	09	<b>Handycam</b>	Sony Group Corporation, JP 1-7-1 Konan, Minato-ku, Tokyo, Japonia
2	3R 4645	18.09.2035	06,09	<b>YALE</b>	ASSA ABLOY AB, SE Klarabergsviadukten 90, 10723 Stockholm, Suedia
3	3R 4673	27.09.2035	03	<b>Мистер Сила</b>	S.C. Johnson & Son, Inc., US 1525 Howe Street, Racine, Wisconsin 53403-2236, Statele Unite ale Americii
4	3R 4731	22.09.2035	12	<b>TENNECO</b>	TENNECO AUTOMOTIVE OPERATING COMPANY INC., US 500 North Field Drive, Lake Forest, Illinois 60045, Statele Unite ale Americii
5	3R 5229	02.02.2036	21	<b>PRO</b>	The Gillette Company LLC, US One Gillette Park, Boston, Massachusetts 02127, Statele Unite ale Americii
6	2R 12608	01.02.2035	29,30,35	<b>AURUM 999,9</b>	FLOAREA SOARELUI S.A., MD Str. 31 August nr. 6, MD-3121, Bălți, Republica Moldova
7	2R 14180	08.06.2035	05	<b>UROCIT-K</b>	Mission Pharmacal Company, US 8000 Interstate Highway 10 West, Suite 407, San Antonio, Texas 78230, Statele Unite ale Americii
8	2R 14182	08.06.2035	05,10		Mission Pharmacal Company, US 8000 Interstate Highway 10 West, Suite 407, San Antonio, Texas 78230, Statele Unite ale Americii
9	2R 14367	19.01.2036	31,35	<b>NOVA NUT</b>	NOVA NUT S.R.L., societate comerciala, MD MD-3731, Sireț, Strășeni, Republica Moldo- va
10	2R 14438	10.08.2035	39	<b>SAFMARINE</b>	Maersk Line A/S, DK Esplanaden 50, 1263 Copenhagen K, Da- nemarca
11	2R 14515	14.09.2035	09	<b>INTEL CORE</b>	INTEL CORPORATION, corporație organi- zată și existentă conform legilor statului Delaware, US 2200 Mission College Boulevard, Santa Clara, California 95052-8119, Statele Unite ale Americii
12	2R 14517	14.09.2035	07	<b>DIAGER</b>	DIAGER LEADER, FR Rue Claude Nicolas Ledoux, 39800 Poligny, Franța
13	2R 14530	19.09.2035	12	<b>CIVIC Type-R</b>	HONDA MOTOR CO., LTD., JP 1-1, Minami-Aoyama 2-chome, Minato-ku, Tokyo 107-8556, Japonia

1	2	3	4	5	6
14	2R 14531	19.09.2035	12	<b>JAZZ</b>	HONDA MOTOR CO., LTD., JP 1-1, Minami-Aoyama 2-chome, Minato-ku, Tokyo 107-8556, Japonia
15	2R 14533	19.09.2035	12	<b>i-VTEC</b>	HONDA MOTOR CO., LTD., JP 1-1, Minami-Aoyama 2-chome, Minato-ku, Tokyo 107-8556, Japonia
16	2R 14534	19.09.2035	12	<b>THE POWER OF DREAMS</b>	HONDA MOTOR CO., LTD., JP 1-1, Minami-Aoyama 2-chome, Minato-ku, Tokyo 107-8556, Japonia
17	2R 14535	19.09.2035	12	<b>ACURA</b>	HONDA MOTOR CO., LTD., JP 1-1, Minami-Aoyama 2-chome, Minato-ku, Tokyo 107-8556, Japonia
18	2R 14536	19.09.2035	12		HONDA MOTOR CO., LTD., JP 1-1, Minami-Aoyama 2-chome, Minato-ku, Tokyo 107-8556, Japonia
19	2R 14537	19.09.2035	12	<b>FR-V</b>	HONDA MOTOR CO., LTD., JP 1-1, Minami-Aoyama 2-chome, Minato-ku, Tokyo 107-8556, Japonia
20	2R 14539	07.09.2035	25,35	<b>BRIO</b>	BRIO MODEL MANAGEMENT S.R.L., MD Bd. Decebal nr. 80, ap. 107, MD-2038, Chişinău, Republica Moldova
21	2R 14593	28.09.2035	04		SK Inc., KR 26, Jong-ro, Jongno-gu, Seoul, Republica Coreea
22	2R 14618	25.10.2035	35	<b>PUBLICIS</b>	Publicis Groupe SA, FR 133 Avenue des Champs Elysées, 75008 Paris, Franţa
23	2R 14657	18.10.2035	32		Diageo Ireland Unlimited Company, IE St. James's Gate, Dublin 8, Irlanda
24	2R 14673	29.11.2035	33	<b>ЗОЛОТОЕ ПОЛЕ ZOLOTOE POLE</b>	RENAISSANCE PERFECT S.R.L., MD Str. Chişinăului nr. 94/A, MD-2084, Cricova, Chişinău, Republica Moldova
25	2R 14703	06.12.2035	34		KT & G CORPORATION, KR 71, Beotkot-gil, Daedeok-gu, Daejeon, Republica Coreea
26	2R 14947	30.12.2035	05	<b>LEVOMETRIN ЛЕВОМЕТРИН</b>	FARMAPRIM S.R.L., MD Str. Crinilor nr. 5, MD-4829, Porumbeni, Criuleni, Republica Moldova
27	2R 15267	16.03.2036	03	<b>dreft</b>	THE PROCTER & GAMBLE COMPANY, US One Procter & Gamble Plaza, Cincinnati, Ohio, Statele Unite ale Americii
28	2R 16210	19.09.2035	12	<b>CITY</b>	HONDA MOTOR CO., LTD., JP 1-1, Minami-Aoyama 2-chome, Minato-ku, Tokyo 107-8556, Japonia
29	2R 16374	27.06.2035	25,35	 <b>SKECHERS</b>	Skechers U.S.A., Inc. II, corporație din statul Virginia, US 228 Manhattan Beach Blvd., Manhattan Beach, California 90266, Statele Unite ale Americii
30	2R 16377	19.09.2035	12	<b>NSX</b>	HONDA MOTOR CO., LTD., JP 1-1, Minami-Aoyama 2-chome, Minato-ku, Tokyo 107-8556, Japonia
31	2R 16600	25.10.2035	09,16,35,36, 37,38,41,42, 45	<b>VERIZON</b>	Verizon Trademark Services LLC, companie cu răspundere limitată a statului Delaware, US 1300 I Street, NW, Suite 500 East, Washin- gton, DC 20005, Statele Unite ale Americii
32	2R 17291	25.01.2036	33		Vlactor Trading Limited, CY Zinonos Kiteios, 8, Kato Lakatamia, 2322, Nicosia, Cipru
33	2R 17905	25.01.2036	33		Vlactor Trading Limited, CY Zinonos Kiteios, 8, Kato Lakatamia, 2322, Nicosia, Cipru

1	2	3	4	5	6
34	2R 17906	25.01.2036	33		Vlactor Trading Limited, CY Zinonos Kitieos, 8, Kato Lakatamia, 2322, Nicosia, Cipru
35	2R 17907	25.01.2036	33		Vlactor Trading Limited, CY Zinonos Kitieos, 8, Kato Lakatamia, 2322, Nicosia, Cipru
36	R 28165	23.07.2035	35,36,37		IONAȘ Zinaida, MD Str. Petru Ungureanu nr. 1/A, ap. 124, MD-2043, Chișinău, Republica Moldova
37	R 28214	08.09.2035	12	<b>BLIZZAK</b>	BRIDGESTONE CORPORATION, JP 1-1, Kyobashi 3-chome, Chuo-ku, Tokyo, Japonia
38	R 28223	24.09.2035	32	<b>MONSTER ENERGY</b>	Monster Energy Company, a Delaware corporation, US 1 Monster Way, Corona, California 92879, Statele Unite ale Americii
39	R 28250	23.09.2035	34		China Tobacco Guangdong Industrial Co., Ltd., CN 8th-16th Floor, No.186, Linhexiheng Road, Tianhe, Guangzhou, China
40	R 28251	05.10.2035	03	<b>DIOR SAUVAGE</b>	PARFUMS CHRISTIAN DIOR S.A., FR 33 Avenue Hoche, 75008 Paris, Franța
41	R 28257	15.09.2035	01,05	<b>ТРАФИК</b>	Akționerное обșcestvo Firma „Avgust”, RU ul. Tsentralinaia, d. 20 A, g. Cernogolovka 142432, Moskovskaia oblasti, Federația Rusă
42	R 28339	02.07.2035	05	<b>YODAFAR</b>	BIAL-Portela & C <sup>a</sup> ., S.A., PT À Avenida da Siderurgia Nacional, 4745-457 SÃO MAMEDE DO CORONADO, Portugalia
43	R 28343	15.07.2035	16,25,41	<b>FITCURVES</b>	Curves International, Inc., US 2711 Cresthill Cir., Waco, Texas 76710, Statele Unite ale Americii
44	R 28354	23.10.2035	03		Unilever Global IP Limited, GB Port Sunlight, Wirral, Merseyside, Regatul Unit
45	R 28405	10.07.2035	24	<b>BARON</b>	CEPOI Victor, MD Str-la 7 Tineretului nr. 15, MD-2003, Durlești, Chișinău, Republica Moldova
46	R 28419	18.08.2035	25,28	<b>ARTENGO</b>	CEPOI Victor, MD Str-la 7 Tineretului nr. 15, MD-2003, Durlești, Chișinău, Republica Moldova
47	R 28427	02.09.2035	09,35,38,41		RFE/RL, Inc., corporație organizată și existentă conform legilor statului Delaware, US 1201 Connecticut Avenue, NW, Suite 400, Washington, DC 20036, Statele Unite ale Americii
48	R 28479	09.10.2035	02,04		WD-40 Manufacturing Company, US 9715 Businesspark Avenue, San Diego, California 92131, Statele Unite ale Americii
49	R 28504	25.08.2035	29,30,43		KENTUCKY FRIED CHICKEN INTERNATIONAL HOLDINGS LLC, US 7100 Corporate Drive, Plano TX 75024, Statele Unite ale Americii
50	R 28512	09.09.2035	41	<b>RESEARCHKIT</b>	Apple Inc., US 1 Infinite Loop, Cupertino, California 95014, Statele Unite ale Americii
51	R 28529	29.09.2035	03,05		S.C. Johnson & Son, Inc., a Wisconsin Corporation, US 1525 Howe Street, Racine, Wisconsin 53403-2236, Statele Unite ale Americii
52	R 28530	29.09.2035	03,05		S.C. Johnson & Son, Inc., a Wisconsin Corporation, US 1525 Howe Street, Racine, Wisconsin 53403-2236, Statele Unite ale Americii

1	2	3	4	5	6
53	R 28532	10.11.2035	09,35,36,38, 41,42	<b>ORANGE SPONSORS YOU</b>	Orange Brand Services Limited, GB 3 More London Riverside, London SE1 2AQ, Regatul Unit
54	R 28548	21.10.2035	39		CUCULER Inna, MD Bd. Dacia nr. 47, ap. 201, MD-2062, Chişinău, Republica Moldova
55	R 28576	20.07.2035	05,10	<b>Tiova</b>	CIPLA Ltd., IN Cipla House, Peninsula Business Park, Ganpatrao Kadam Marg, Lower Parel, Mumbai - 400 013, Maharashtra, India
56	R 28578	20.07.2035	05,10	<b>Foracort</b>	CIPLA Ltd., IN Cipla House, Peninsula Business Park, Ganpatrao Kadam Marg, Lower Parel, Mumbai - 400 013, Maharashtra, India
57	R 28579	20.07.2035	05,10	<b>Seroflo</b>	CIPLA Ltd., IN Cipla House, Peninsula Business Park, Ganpatrao Kadam Marg, Lower Parel, Mumbai - 400 013, Maharashtra, India
58	R 28581	15.09.2035	25,35		BUJOR SPORT S.R.L., MD Str. N. Titulescu nr. 1, ap. 112, MD-2002, Chişinău, Republica Moldova
59	R 28612	24.09.2035	03	<b>GEROCOSSEN</b>	GEROCOSSEN S.R.L., societate comercia- lă, RO Bd. Dimitrie Pompei nr. 9, sector 2, Bucu- reşti, România
60	R 28634	17.12.2035	35,41		BOICO Eugeniu, MD Str. Alexandru cel Bun nr. 2/1, ap. 70, MD-6801, Ialoveni, Republica Moldova
61	R 28640	14.09.2035	35	<b>SKECHERS</b>	Skechers U.S.A., Inc. II, corporație din statul Virginia, US 228 Manhattan Beach Blvd., Manhattan Beach, California 90266, Statele Unite ale Americii
62	R 28683	22.04.2035	41	<b>FLAGRANT ФЛАГРАНТ</b>	CONDRATIEVA Irina, MD Bd. Decebal nr. 82/2, ap. 119, MD-2038, Chişinău, Republica Moldova
63	R 28689	14.09.2035	25		Skechers U.S.A., Inc. II, corporație din statul Virginia, US 228 Manhattan Beach Blvd., Manhattan Beach, California 90266, Statele Unite ale Americii
64	R 28690	14.09.2035	25		Skechers U.S.A., Inc. II, corporație din statul Virginia, US 228 Manhattan Beach Blvd., Manhattan Beach, California 90266, Statele Unite ale Americii
65	R 28691	14.09.2035	25		Skechers U.S.A., Inc. II, corporație din statul Virginia, US 228 Manhattan Beach Blvd., Manhattan Beach, California 90266, Statele Unite ale Americii
66	R 28734	09.09.2035	01,07,11,12, 16,31,32,33		UJACOV Vladlen, MD Str. 31 August 1989 nr. 83, ap. 4, MD-2012, Chişinău, Republica Moldova
67	R 28742	16.10.2035	08,21	<b>WB WELLBERG</b>	CEPOI Victor, MD Str-la 7 Tineretului nr. 15, MD-2003, Durleşti, Chişinău, Republica Moldova
68	R 28749	01.10.2035	01,02,16,17	<b>ARALDITE</b>	Huntsman Advanced Materials (Switzerland) GmbH, CH Klybeckstrasse 200, CH-4057 Basel, Elveția
69	R 28778	15.01.2036	30	<b>Moara Domnească</b>	GUZUN Andrei, MD MD-4829, Măgădeşti, Criuleni, Republica Moldova

1	2	3	4	5	6
70	R 28811	10.07.2035	24	<b>CASA BELLA</b>	CEPOI Victor, MD Str-la 7 Tineretului nr. 15, MD-2003, Durlești, Chișinău, Republica Moldova
71	R 28857	25.01.2036	35		SEROVEȚ Sergiu, MD Str. Ștefan cel Mare nr. 123, MD-3000, Soroca, Republica Moldova
72	R 28895	25.09.2035	35,36,39		PROCOPOV Tudor, MD Bd. Renașterii Naționale nr. 14, ap. 63, MD-2024, Chișinău, Republica Moldova
73	R 28901	23.11.2035	33		COROBAN Viorica, MD Bd. Decebal nr. 89, ap. 263, MD-2038, Chișinău, Republica Moldova GHITENȘTEIN Ester, MD Str. Mihai Eminescu nr. 60, ap. 7, MD-2001, Chișinău, Republica Moldova
74	R 28917	16.12.2035	21		CEPOI Victor, MD Str-la 7 Tineretului nr. 15, MD-2003, Durlești, Chișinău, Republica Moldova
75	R 28939	28.10.2035	03,05,10,35		Richter Gedeon Nyrt., HU Gyömrői út 19-21, 1103 Budapest, Ungaria
76	R 29117	19.04.2036	35,36	<b>MILLENIUM CITY</b>	ZORILE S.A., MD Str. Calea leșilor nr. 8, MD-2069, Chișinău, Republica Moldova
77	R 29133	02.10.2035	19,31,37		Babylon Leasing and Development Company S.R.L., întreprindere cu capital străin, MD Str. Nicolai Dimo nr. 21, ap. 115, MD-2068, Chișinău, Republica Moldova
78	R 29135	24.03.2035	31		RĂUȚEL-AGRO S.R.L., MD Str. Mitropolit G. Bănulescu-Bodoni nr. 45, of. 207, MD-2012, Chișinău, Republica Moldova
79	R 29180	19.04.2036	36	<b>PROMENADA CITY</b>	ZORILE S.A., MD Str. Calea leșilor nr. 8, MD-2069, Chișinău, Republica Moldova
80	R 29203	12.10.2035	35,36	<b>777</b>	EURO-ALCO S.R.L., MD Str. Bucuriei nr. 20, MD-2004, Chișinău, Republica Moldova
81	R 29285	25.01.2036	35		SEROVEȚ Sergiu, MD Str. Ștefan cel Mare nr. 123, MD-3000, Soroca, Republica Moldova
82	R 29313	16.12.2035	03,11,35	<b>INFINITY COSMETICS</b>	VITALITE-MIHAELA S.R.L., MD MD-4826, Ișnovăț, Criuleni, Republica Moldova
83	R 29354	08.02.2036	19,35		ISPAN-LUX S.R.L., MD Str. Zavodscaia nr. 3, MD-7401, Taraclia, Republica Moldova
84	R 29480	07.12.2035	03,07		EKOKEMIKA S.R.L., MD Str. Ismail nr. 84, ap. (of.) 152, MD-2001, Chișinău, Republica Moldova
85	R 29773	18.08.2035	08,21	<b>KAISERHOFF</b>	CEPOI Victor, MD Str-la 7 Tineretului nr. 15, MD-2003, Durlești, Chișinău, Republica Moldova
86	R 29796	18.08.2035	31		DARURILE BASARABIEI S.R.L., societate comercială, MD MD-5625, Malinovscoe, Rîșcani, Republica Moldova

## IV

# Indicații geografice, denumiri de origine, specialități tradiționale garantate / Geographical indications, appellations of origin, traditional specialties guaranteed

**P**rotecția juridică a indicațiilor geografice, a denumirilor de origine și a specialităților tradiționale garantate pe teritoriul Republicii Moldova se asigură în temeiul înregistrării lor la AGEPI, în modul stabilit de Legea nr. 66/2008 privind protecția indicațiilor geografice, denumirilor de origine și specialităților tradiționale garantate, sau în baza tratatelor internaționale, inclusiv a acordurilor bilaterale, la care Republica Moldova este parte.

Înregistrarea denumirii de origine sau a indicației geografice generează apariția dreptului de utilizare a acestora. Denumirea de origine și indicația geografică înregistrate nu pot fi cesionate, licențiate și nu pot face obiectul unor drepturi reale.

Orice persoană fizică sau juridică din aria geografică corespunzătoare care produce și/sau prelucrează, și/sau prepară produse în conformitate cu prevederile caietului de sarcini pentru o denumire de origine protejată sau pentru o indicație geografică protejată poate depune la AGEPI o cerere privind acordarea dreptului de utilizare a acesteia.

În prezenta Secțiune se publică: datele privind cererile de înregistrare a indicațiilor geografice, denumirilor de origine, specialităților tradiționale garantate; indicațiile geografice, denumirile de origine și specialitățile tradiționale garantate cărora li s-a acordat protecție pe teritoriul Republicii Moldova; cererile privind acordarea dreptului de utilizare pentru o denumire de origine protejată sau pentru o indicație geografică protejată; datele privind acordarea dreptului de utilizare pentru o denumire de origine protejată sau pentru o indicație geografică protejată; listele indicațiilor geografice propuse spre protecție în Republica Moldova în baza acordurilor bilaterale.

**L**egal protection of geographical indications, appellations of origin and traditional specialties guaranteed in the Republic of Moldova shall be afforded on the basis of registration with the AGEPI, as established by Law No 66/2008 on the Protection of Geographical Indications, Appellations of Origin and Traditional Specialties Guaranteed, or under international treaties, including bilateral agreements, to which the Republic of Moldova is a party.

Registration of an appellation of origin or a geographical indication generates the right to use thereof. A registered appellation of origin or a geographical indication may not be assigned, licensed and it may not form a subject matter of any real rights.

Any natural or legal person from the respective geographical area, who produces and/or processes and/or prepares products conforming to the specification for a protected appellation of origin or protected geographical indication, shall be entitled to apply to AGEPI, seeking to be granted the right to use it.

Data on applications for registration of geographical indications, appellations of origin, traditional specialties guaranteed; geographical indications, appellations of origin and traditional specialties guaranteed that have been granted protection in the Republic of Moldova; requests for grant of the right to use a protected appellation of origin or a protected geographical indication; data on grant of the right to use a protected appellation of origin or a protected geographical indication; lists of geographical indications proposed for protection in the Republic of Moldova on the basis of bilateral agreements shall be published in this Section.

**Indicații geografice, denumiri de origine, specialități  
tradiționale garantate pentru care este solicitată  
protecție pe teritoriul Republicii Moldova /  
Geographical indications, appellations of origin,  
traditional specialties guaranteed for which  
protection is sought in the Republic of Moldova**

↑ În conformitate cu Legea nr. 66/2008 privind protecția indicațiilor geografice, denumirilor de origine și specialităților tradiționale garantate cererea de înregistrare a unei denumiri de origine, a unei indicații geografice sau a unei specialități tradiționale garantate se depune la AGEPI.

În termen de 3 luni de la data publicării cererii depuse în conformitate cu Legea nr. 66/2008 orice persoană care are un interes legitim este în drept să formuleze o opoziție împotriva acordării protecției / dreptului de utilizare, după caz. Opoziția argumentată va fi prezentată în scris la AGEPI, fiind însoțită de dovada achitării taxei stabilite.

↓ In accordance with Law no. 66/2008 on the Protection of Geographical Indications, Appellations of Origin and Traditional Specialties Guaranteed the application for registration of an appellation of origin, a geographical indication or a traditional specialty guaranteed shall be filed with AGEPI.

Within three months from the date of publication of the application filed in accordance with Law no. 66/2008 any person having a legitimate interest is entitled to file an opposition against the grant of protection / right of use, where appropriate. The reasoned opposition shall be filed in writing with AGEPI, accompanied by the proof of payment of the prescribed fee.

## DOCUMENTUL UNIC

Prezentul document unic descrie principalele elemente ale caietului de sarcini,  
cu titlu informativ

Numărul de depozit **DO-0023**  
Data de depozit 11.09.2025

Denumirea de origine **Tigheci**

### I. DENUMIREA DE ORIGINE SOLICITATĂ SPRE ÎNREGISTRARE

**Tigheci**

### II. SOLICITANT

**Asociația Vitivinicolă cu Denumire de Origine  
Protejată „Tigheci”, asociație obștească, MD**  
Str. Mitropolit Petru Movilă nr. 23/2,  
MD-2004, Chișinău, Republica Moldova

### III. CLASA/PRODUSUL

NLC (12-2025)

**33** - vinuri din struguri proaspeți albe, roze și roșii;  
vinuri albe cu macerare; vinuri spumante, vinuri  
spumante de calitate și vinuri spumante de  
calitate de tip aromat; vinuri licoroase; vinuri din  
struguri stafidiți; vinuri din struguri  
supracoptți/înghețați.

### IV. DESCRIEREA PRODUSULUI

#### 4.3. Caracteristicile organoleptice și fizico- chimice ale produselor

##### 4.3.1. Caracteristicile organoleptice ale vinurilor cu DOP „Tigheci”:

Vinurile albe sunt fine și vioaie, cu un buchet  
complex și elegant, cu note de fructe proaspete,  
gustul savuros și echilibrat.

Vinurile albe cu macerare posedă o culoare  
aurie, care, prin maturare, devine chihlimbarie, de  
intensitate variabilă, cu un buchet complex, gust  
plin și postgust îndelungat.

Vinurile roze sunt de culoare roz-pal, cu  
reflexe ale culorii de zmeură și petale de măceș.  
Buchetul este marcat de arome de fructe  
proaspete, pe un fondal mineral cu gust moale,  
fructuos, proaspăt și răcoros.

Vinurile roșii se caracterizează printr-o bună  
structură și extractivitate, culori de intensitate  
înantă, de la roșu-rodie la roșu vișiniu, arome  
fructuoase și condimentate.

Vinurile spumante, vinurile spumante de  
calitate și vinurile spumante de calitate de tip  
aromat se caracterizează prin culoarea galben-  
pai, roz-pal și roșu-rubiniu în funcție de soiul  
folosit în asamblaje. Buchetul este extrem de  
fructuos și floral (floarea viței-de-vie), gust rond,  
amplu și distinct. Vinurile se remarcă prin  
efervescenta caracteristică, spumarea abundentă  
și perlarea îndelungată.

Vinurile licoroase, vinurile din struguri stafidiți,  
vinurile din struguri supracoptți/înghețați posedă  
culoare aurie, care, prin maturare, devine  
chihlimbarie, de intensitate variabilă (în cazul  
vinurilor albe) și rubiniu-rodie pentru vinurile roșii.  
Buchetul este bogat și complex, cu note florale și  
de fructe stafidite în primii ani de învechire, care,  
cu creșterea termenului de maturare, se  
completează cu nuanțe de caramelă, nuci prăjite,  
ciocolată și condimente dulci, gust onctuos, ușor  
arzător, corpolent și armonios.

Vinurile cu DOP „Tigheci” nu trebuie să  
prezinte defecte organoleptice.

##### 4.3.2. Caracteristicile fizico-chimice ale vinurilor cu DOP „Tigheci”:

Parametrii fizico-chimici	Condiții de admisibilitate pentru:					
	Vin alb și roze	Vin roșu	Vin spumant, vin spumant de calitate, vin spumant de calitate de tip aromat (alb, roze și roșu)	Vin licoros	Vin din struguri stafidiți	Vin din struguri supracoptți (înghețați și/sau botritizați)
Concentrația alcoolică naturală, % vol.	min. 10,5	min. 12,5	-	min. 12,0	min. 16,0	min. 15,0
Concentrația alcoolică dobândita, % vol.	min. 4,5	min. 4,5	-	15,0- 22,0	min. 9,0	-
Concentrația alcoolică totală, % vol.:	min. 10,5	min. 12,5	-	min. 17,5	min. 16,0	min. 15,0
Concentrația alcoolică dobândită (pentru vin din struguri supracoptți), % vol.	-	-	-	-	-	min. 12,0
Concentrația alcoolică dobândită (pentru vin	-	-	-	-	-	min. 5,5

din struguri înghețați și/sau botritizați), % vol.						
Concentrația alcoolică dobândită, inclusiv alcoolul conținut în licoarea de expediție, eventual adăugată (pentru vin spumant), % vol.	-	-	min. 9,5	-	-	-
Concentrația alcoolică totală (după fermentare), % vol.	-	-	min. 10,0	-	-	-
Concentrația alcoolică dobândită, inclusiv alcoolul conținut în licoarea de expediție, eventual adăugată (pentru vin spumant de calitate), % vol.	-	-	min. 10,0	-	-	-
Concentrația alcoolică dobândită (în cazul vinului spumant de calitate de tip aromat), % vol.	-	-	min. 6,0	-	-	-
Concentrația alcoolică totală (vin materie primă pentru vin spumant), % vol.	-	-	min. 9,0	-	-	-
Concentrația alcoolică totală (vin materie primă pentru vin spumant de calitate), % vol.	-	-	min. 9,5	-	-	-
Concentrația în masă a acizilor titrabili, exprimată în acid tartric, g/dm <sup>3</sup> : - vin alb și roze; - vin roșu	min. 5,0 -	- min. 4,0	min. 5,0 min. 5,0	min. 5,0 min. 4,0	min. 5,0 min. 4,0	min. 5,0 min. 4,0

Concentrația în masă a acizilor volatili, exprimată în acid acetic, g/dm <sup>3</sup> : - vin alb și roze; - vin roșu	max. 1,0 -	- max. 1,1	max. 0,7 max. 0,9	max. 1,0 max. 1,1	max. 1,5 max. 1,6	max. 1,5 max. 1,6
Parametrii fizico-chimici trebuie să fie în conformitate cu cerințele, normele tehnice și valorile stabilite în HG 356/2015.						

**4.3.3. Vinurile cu DOP „Tigheci”** trebuie să fie comercializate îmbuteliate, limpezi, să nu conțină sediment și particule străine. Pentru vinurile care au fost învechite la sticlă, se admite prezența unui sediment natural pe pereții și fundul buteliei.

## V. DESCRIEREA MATERIILOR PRIME

### 5.1. Soiurile de struguri din care sunt produse vinurile cu DOP „Tigheci”.

Vinurile cu DOP „Tigheci” sunt produse din soiurile sau ansambluri de soiuri de struguri clasificate în „Registrul Soiurilor de Plante al Republicii Moldova” ca struguri pentru vin și/sau în Catalogul comun al soiurilor de viță-de-vie al Uniunii Europene („*The Common Catalogue of Varieties of Wine*”), și care sunt indicate în lista de mai jos:

#### Soiuri pentru producerea vinurilor:

- *cu bobul alb*: Albarino A, Aligote A, Alb de Onițcani A, Chardonnay A, Fetească Albă A, Fetească Regală A, Floricica A, Muscat Ottonel A, Pinot Gris S, Riesling de Rhin A, Riton A, Sauvignon A, Traminer rosé A, Viorica A;
- *cu bobul negru*: Ancelotta N, Cabernet Sauvignon N, Carmenere N, Copceac N, Feteasca Neagră N, Malbec N, Merlot N, Novac N, Pinot Noir N, Rară Neagră N, Saperavi N, Syrah N, Tempranilo N.

### 5.2. Cerințele față de calitatea strugurilor la recoltare

Concentrația în masă a zahărului în struguri și concentrația alcoolică naturală trebuie să corespundă caracteristicilor redată în tabelul de mai jos:

Tipul de produs	Concentrația în masă a zahărului în struguri, g/dm <sup>3</sup> , minimum	Concentrația alcoolică naturală, % vol., minimum
Vinuri albe și roze	175	10,5
Vinuri roșii	210	12,5

Vin materie primă pentru producerea vinurilor spumante	150	9,0
Vinuri licoroase	200	12,0
Vinuri din struguri stafidiți	272	16,0
Vinuri din struguri supracopți/înghețați	250	15,0

### 5.3. Producția maximă de struguri la hectar

Producția maximă de struguri la hectar este stabilită de 13,0 t/ha pentru producerea vinurilor albe și roze, 10,0 t/ha pentru producerea vinurilor roșii, 13,0 t/ha pentru producerea vinurilor spumante, vinurilor spumante de calitate și vinurilor spumante de calitate de tip aromat, 10,0 t/ha pentru producerea vinurilor licoroase și 8,0 t/ha pentru producerea vinurilor obținute din struguri supracopți/înghețați și stafidiți.

### 5.4. Producția maximă de struguri și randamentul de producere în vin

Tipul de produs	Recolta maxima de producere (t/ha)	Randamentul maximal (dal/t)
Vinuri liniștite albe și roze	13,0	65
Vinuri liniștite roșii	10,0	60
Vinuri efervescente	13,0	65
Vinuri licoroase	10,0	60
Vinuri din struguri stafidiți	8,0	50
Vinuri din struguri supracopți / înghețați	8,0	50

Volumul indicat pentru calculul randamentului (dal/t) se referă la cantitatea de vin obținută după înlăturarea drojdiilor și altor burbe. Drojdiile, burba și altele nu pot să depășească 10 hl/ha din randamentul de producere a vinurilor.

## VI. DESCRIEREA METODELOR SPECIFICE DE PRODUCERE/PRELUCRARE

Vinurile cu DOP „Tigheci” sunt produse conform metodelor tradiționale permise în vinificație. Încăperile pentru vinificare, maturare și depozitare trebuie să fie folosite numai în scopuri de producere a vinurilor.

6.1. Recoltarea strugurilor: strugurii sunt recoltați manual (sau/și mecanizat), la maturitatea tehnologică, dictată de tipul de vin, care se dorește a fi obținut, în funcție de concentrația în masă a zaharurilor, acizilor

organici, substanțelor polifenolice din struguri la recoltare, determinați prin monitorizarea coacerii.

6.2. Transportarea strugurilor: transportarea strugurilor la prelucrare se face în stare sanitară bună și în condiții care permit păstrarea potențialului lor calitativ. Transportarea se efectuează cu unități auto sau alte tipuri de transport în lădițe din lemn sau bene de oțel inoxidabil (sau de metal protejat cu materiale inerte). Înălțimea stratului de struguri în bena de transport trebuie să fie de cel mult 70 cm. Intervalul de timp de la recoltarea până la prelucrarea strugurilor nu trebuie să depășească patru ore.

6.3. Desciorchinarea/Zdrobirea: Desciorchinarea este obligatorie pentru vinurile roze și roșii. Procesarea are loc prin evitarea operațiunilor mecanice brutale de zdrobire și fărâmițare ale ciorchinelor și semințelor, folosind utilaj tehnologic corespunzător.

6.4. Surgerea mustului ravac: se face pe cale gravitațională și cu ajutorul preselor pneumatice. Utilizarea utilajului modern și performant este recomandată.

6.5. Presarea boștinei: la producerea vinurilor materie primă pentru vinuri albe și efervescente, se recomandă presarea strugurilor întregi.

6.6. Sulfizarea: se va face la necesitate, iar concentrația în masă a dioxidului de sulf total nu trebuie să depășească valorile maxime admise conform Regulamentului privind organizarea pieței vitivinicole, aprobat prin HG nr. 356/2015.

6.7. Limpezirea mustului alb și roze este necesară și obligatorie. Această cerință implică clarificarea mustului imediat după desciorchinare și presare, fiind asigurată calitatea fermentației controlate a mustului.

6.8. Supravegherea și conducerea fermentației: se va realiza prin monitorizarea zilnică a temperaturii mustului.

Agenții economici trebuie să posede capacități adecvate, care să permită fermentarea mustului la temperatură controlată.

6.9. Fermentarea malolactică este obligatorie pentru vinurile roșii.

6.10. Maturarea vinului se va face în butoaie din lemn sau rezervoare de inox cu doagă din lemn. Maturarea la sticlă, după îmbuteliere, este obligatorie pentru vinurile roșii.

6.11. Condiționarea/Ambalarea: Dopurile utiliza-te trebuie să fie din materiale inofensive și să asigure păstrarea calității vinului în timp. Se

interzice utilizarea capsulelor sau foliilor cu conținut de plumb la ambalarea produselor vitivinicole. Mijloacele de măsurare utilizate trebuie să fie legalizate și supuse verificării metrologice, conform prevederilor Legii metrologiei nr.19/2016.

6.12. Păstrarea vinurilor îmbuteliate și a vinurilor materie primă se efectuează în încăperi curate și aerisite în condiții ce corespund actelor normative aferente ce reglementează acest domeniu.

## VII. ARIA GEOGRAFICĂ DELIMITATĂ

Aria geografică pentru producerea vinurilor cu DOP „Tigheci” este amplasată în partea de sud-vest a Republicii Moldova, în centrul vitivinicol Tigheci din regiunea vitivinicolă „Sud”, parte a Regiunii Geografice Delimitate „Valul lui Traian” și cuprinde localitățile din raioanele administrativ-teritoriale Leova și Cantemir, după cum urmează:

Raionul Leova: orașe: Leova, largara; sate: Băiuș, Beștemac, Borogani, Bulgărica, Cazangic, Ceadîr, Cîmpul Drept, Cîzlar, Cneazevca, Cociulia Nouă, Colibabovca, Covurlui, Cupcui, Cuporani, Filipeni, Frumușica, Hănăsenii Noi, Hîrtop, Meșeni, Nicolaevca, Orac, Pitești, Romanovca, Sărata Nouă, Sărata-Răzeși, Sărăteni, Sărățica Nouă, Sărățica Veche, Seliște, Sîrma, Tigheci, Tochile-Răducani, Tomai, Tomaiul Nou, Troian, Troița, Victoria, Vozneseni;

Raionul Cantemir: oraș: Cantemir, sate: Acui, Alexandrovca, Antonești, Baimaclia, Bobocica, Cania, Capaclia, Chioselia, Cîietu, Ciobalaccia, Cîrpești, Cișla, Cociulia, Constantinești, Coștangalia, Crăciun, Dimitrova, Enichioi, Flocoasa, Floricica, Ghioltosu, Gotești, Hănăseni, Haragîs, Hîrtop, Iepureni, Lărguța, Leca, Lingura, Pleșeni, Plopi, Popovca, Porumbesti, Sadîc, Șamalia, Șofranovca, Stoianovca, Suhat, Taraclia (comuna Plopi), Taraclia (comuna Sadîc), Țărăncuța, Tartaul, Tătărășeni, Țiganca, Țiganca Nouă, Toceni, Țolica, Victorovca, Vîlcele, Vișniovca.

## VIII. LEGĂTURA CU ARIA GEOGRAFICĂ

*Legătura directă dintre aria geografică și calitățile vinurilor DOP „Tigheci”*

Vinurile DOP „Tigheci” își datorează personalitatea unică combinației de relief, sol, climă și resurse hidrografice ale microzonei, fiecare având un impact direct asupra stilului și

calității vinului.

### *Relief – favorizarea maturării uniforme*

Relieful de coline și platouri cu altitudini de până la 315 m și pante moderate (3°-12°), asigură o bună drenare a apei și o expunere solară optimă, mai ales pe versanții sudici și sud-vestici. Această orientare favorizează acumularea lentă și echilibrată a zaharurilor, păstrând aciditatea naturală a strugurilor și determinând arome mai intense și un echilibru gustativ armonios în vin. Pantele moderate reduc riscul de stagnare a aerului rece, protejând vița de brumele târzii.

### *Sol – structura și mineralitatea vinurilor*

Cernoziomurile carbonatice și obișnuite, cu textură luto-argiloasă, oferă un echilibru ideal între reținerea apei și drenaj, prevenind atât stresul hidric, cât și excesul de umiditate. Conținutul calcaros conferă vinurilor o mineralitate fină și prospețime, în special celor albe și rosé. Bogăția în microelemente susține formarea compușilor aromatici și fenolici, ceea ce se traduce în note expresive de fruct copt și taninuri catifelate.

### *Climă – maturare lentă și complexitate aromatică*

Climatul temperat-continental, cu veri calde, ierni reci și o sumă de temperaturi active de 3100-3300°C, asigură o perioadă lungă de vegetație (310-320 zile). Zilele însorite și nopțile răcoroase contribuie la maturarea fenolică lentă, păstrarea acidității și dezvoltarea aromelor complexe. Acest regim termic permite obținerea vinurilor albe cu profil floral și fructat intens, iar la roșii taninuri bine coapte, catifelate și un potențial bun de învechire.

### *Hidrografie – microclimat echilibrat*

Prezența râului Prut și a rețelei de râuri și lacuri naturale (Larga, Saca, Tigheci etc.) contribuie la moderarea temperaturii, reducând amplitudinea termică extremă și menținând un nivel optim de umiditate. Această stabilitate protejează vița de stresul termic, favorizând acumularea echilibrată a compușilor aromatici și a zaharurilor, ceea ce se reflectă în vinuri cu aromă persistentă și gust armonios.

### *Rezultat senzorial*

Combinația acestor factori se traduce într-un profil aromatic distinctiv:

*Vinurile albe și rosé:* note florale, citrice și de fructe coapte (piersică, caisă, măr), prospețime și mineralitate fină.

*Vinurile roșii:* note de fructe de pădure, prune coapte, condimente și ciocolată, taninuri suplă, textură catifelată și potențial bun de maturare la sticlă.

Astfel, terroir-ul Tigheci conferă vinurilor o identitate puternică, ușor recognoscibilă și constant apreciată de specialiști și consumatori.

#### IX. REFERINȚE PRIVIND PUBLICAREA CAIETULUI DE SARCINI

<https://www.db.agepi.md/GeogrIndications/Details.aspx?id=6049&cs=27&domain=0>

## Lista persoanelor fizice sau juridice care au dobândit dreptul de utilizare a denumirii de origine protejate / indicației geografice protejate

Se publică următoarele date: numărul curent, deținătorul dreptului de utilizare a denumirii de origine protejate / indicației geografice protejate, categoria de producător, denumirea de origine protejată (DOP) / indicația geografică protejată (IGP), autoritatea competentă, numărul și data actului de luare la evidență, atribuit de autoritatea competentă.

Nr. crt.	Deținătorul dreptului de utilizare	Categoria de producător	Denumirea de origine protejată / indicația geografică protejată	Autoritatea competentă, numărul și data actului de luare la evidență
1	CASTEL MIMI S.R.L., MD Str. Dacia nr. 1, MD-6512, Bulboaca, Anenii Noi, Republica Moldova	producător de struguri	IGP Codru	Oficiul Național al Viei și Vinului, nr. 30C din 13.08.2024
2	Protod Agro S.R.L., MD Str. Ștefan cel Mare și Sfânt nr. 1, MD-6824, Puhoi, Ialoveni, Republica Moldova	producător de struguri	IGP Codru	Oficiul Național al Viei și Vinului, nr. 31C din 16.10.2024
3	Cabi Grup S.R.L., MD Str. Independenței nr. 53, MD-6812, Băcioi, Chișinău, Republica Moldova	producător de produse vitivinicole	IGP Codru	Oficiul Național al Viei și Vinului, nr. 32C din 04.12.2024

# V

## Design industrial / Industrial design

**P**rotecția juridică a desenelor și modelelor industriale în Republica Moldova se asigură în modul stabilit de Legea nr. 161/2007 privind protecția desenelor și modelelor industriale.

Cererea de înregistrare a desenului sau modelului industrial se depune la AGEPI, personal sau prin reprezentant, de către persoana care dispune de dreptul asupra desenului sau modelului industrial. Cererea trebuie să conțină documentele prevăzute la art. 32(1), (2) din Lege.

În prezenta Secțiune se publică datele referitoare la cererile de înregistrare a DMI, în special datele bibliografice cu indicarea produsului și reprezentările DMI; datele privind DMI înregistrate; datele privind DMI reînnoite; datele privind DMI înregistrate și cele reînnoite în Republica Moldova conform Aranjamentului de la Haga.

Desenele și modelele industriale înregistrate și reînnoite conform Aranjamentului de la Haga, la care Republica Moldova este parte, se publică în Buletinul de Desene și Modele Internaționale ("Bulletin des dessins et modes internationaux / International Designs Bulletin / Boletín de Dibujos y Modelos Internacionales"). Buletinul include atât datele bibliografice în limbile franceză, engleză și spaniolă, cât și reproducerile desenelor și modelelor industriale înregistrate și este expus pe Internet pe site-ul OMPI, accesibil publicului. În BOPI se publică listele acestor desene și modele industriale înregistrate în Republica Moldova, aranjate în ordinea numerelor de înregistrare internațională, precum și ale celor reînnoite în Republica Moldova, aranjate în ordinea numerelor de înregistrare internațională.

Ponderea semantică a părții verbale ce se conține în desenele sau modelele industriale nu se protejează.

**L**egal protection of industrial designs in the Republic of Moldova shall be afforded in the mode established by Law No 161/2007 on the Protection of Industrial Designs.

The industrial design application shall be filed with the AGEPI, in person or through a representative, by the person to whom the right to the industrial design belongs. The application shall contain the documents provided for in Art. 32(1), (2) of the Law.

Data on ID registration applications, especially bibliographic data indicating the product and ID representations; data on registered ID; data on renewed ID; data on ID registered and renewed in the Republic of Moldova under the Hague Agreement shall be published in this Section.

Industrial designs registered and renewed under the Hague Agreement, to which the Republic of Moldova is a party, shall be published in the Bulletin des dessins et modes internationaux / International Designs Bulletin / Boletín de Dibujos y Modelos Internacionales. The Bulletin comprises both bibliographic data in French, English and Spanish and registered industrial design reproductions and is displayed on the Internet on the WIPO website, accessible to the public. The lists of industrial designs registered in the

Republic of Moldova, arranged in the order of international registration numbers, as well as of those renewed in the Republic of Moldova, arranged in the order of international registration numbers shall be published in BOPI.

The semantic portion of the verbal part contained in the industrial designs is not protected.

**CODURILE INID PENTRU IDENTIFICAREA DATELOR BIBLIOGRAFICE  
REFERITOARE LA DESENE ȘI MODELE INDUSTRIALE, CONFORM NORMEI ST. 80 OMPI**

**LIST OF INID CODES CONCERNING BIBLIOGRAPHIC DATA RELATING  
TO INDUSTRIAL DESIGNS, ACCORDING TO WIPO STANDARD ST. 80**

- (11) Numărul certificatului  
Number of the certificate
- (15) Data înregistrării  
Date of the registration
- (18) Data prevăzută de expirare a termenului de valabilitate a înregistrării  
Expected expiration date of the registration
- (20) Numărul desenului și modelului industrial  
Number of the industrial design
- (21) Numărul de depozit  
Number of the application
- (22) Data de depozit  
Date of filing of the application
- (23) Data priorității de expunere  
Date of the exhibition priority
- (28) Numărul de desene și modele industriale  
Number of industrial designs
- (30) Date referitoare la prioritate conform Convenției de la Paris  
Data relating to priority under the Paris Convention
- (31) Numărul cererii prioritare  
Number of the priority application
- (32) Data de depozit a cererii prioritare  
Date of filing of the priority application
- (33) Țara cererii prioritare, codul conform normei ST. 3 OMPI  
Country of the priority application, code according to WIPO Standard ST. 3
- (43) Data publicării cererii de înregistrare a desenului și modelului industrial  
Date of publication of the application for the registration of the industrial design
- (44) Data publicării hotărârii de înregistrare a desenului și modelului industrial  
Date of publication of the decision on registration of the industrial design
- (45) Data publicării certificatului  
Date of publication of the certificate
- (46) Data de expirare a termenului de amânare a publicării  
Date of expiration of deferment
- (51) Clasificarea internațională a desenelor și modelelor industriale (clasa și subclasa Clasificării de la Locarno)  
International Classification for Industrial Designs (classes and subclasses of the Locarno Classification)
- (54) Indicarea produsului  
Designation of product

- (55) **Reprezentarea desenului și modelului industrial**  
Reproduction of the industrial design
- (57) **Culorile revendicate**  
Indication of colors claimed
- (62) **Numărul cererii divizionare**  
Number of the divisional application
- (71) **Numele/denumirea și adresa solicitantului (solicitanților), codul țării conform normei ST. 3 OMPI**  
Name and address of the applicant(s), code of the country according to WIPO Standard ST. 3
- (72) **Numele autorului (autorilor), codul țării conform normei ST. 3 OMPI**  
Name of the author(s), code of the country according to WIPO Standard ST. 3
- (73) **Numele/denumirea și adresa titularului (titularilor), codul țării conform normei ST. 3 OMPI**  
Name and address of the owner(s), code of the country according to WIPO Standard ST. 3
- (74) **Numele mandatarului autorizat**  
Name of the patent attorney
- (80) **Datele de depozit internațional conform Aranjamentului de la Haga**  
Data related to the international registration of industrial designs under the Hague Agreement

**CODURILE OMPI PENTRU CODIFICAREA TITLURILOR INFORMAȚIILOR  
REFERITOARE LA DESENE ȘI MODELE INDUSTRIALE, PUBLICATE  
ÎN BULETINUL OFICIAL DE PROPRIETATE INTELECTUALĂ CONFORM NORMEI ST. 17**

**WIPO CODES ON CODING OF HEADINGS OF ANNOUNCEMENTS CONCERNING  
INDUSTRIAL DESIGNS PUBLISHED IN THE OFFICIAL BULLETIN OF INTELLECTUAL  
PROPERTY IN ACCORDANCE WITH THE STANDARD ST. 17**

- BA1L** Cereri de înregistrare a desenelor și modelelor industriale publicate  
Applications for the registration of published industrial designs
- FF4L** Lista desenelor și modelelor industriale înregistrate  
List of registered industrial designs
- FA9L** Lista desenelor și modelelor industriale retrase  
List of withdrawn industrial designs
- FC4L** Lista desenelor și modelelor industriale respinse  
List of rejected industrial designs
- FG4L** Lista certificatelor de înregistrare a desenelor și modelelor industriale eliberate  
List of issued industrial design certificates
- FG4L** Lista desenelor și modelelor industriale înregistrate în Republica Moldova conform Aranjamentului de la Haga, aranjate în ordinea numerelor de înregistrare internațională (lunar)  
List of industrial designs registered under the Hague Agreement, grouped in accordance with international numerical index (monthly)
- FG4L** Lista desenelor și modelelor industriale înregistrate în Republica Moldova conform Aranjamentului de la Haga, aranjate în ordinea claselor CIDMI (lunar)  
List of industrial designs registered under the Hague Agreement, grouped in accordance with the ICID classes (monthly)

**ND4L** Lista desenelor și modelelor industriale reînnoite

List of renewed industrial designs

**FC9L** Lista desenelor și modelelor industriale respinse în Republica Moldova conform Aranjamentului de la Haga, aranjate în ordinea numerelor de înregistrare internațională

List of industrial designs rejected in the Republic of Moldova according to the Hague Agreement, grouped in accordance with international numerical order

**MK4L** Lista certificatelor de înregistrare a desenelor și modelelor industriale al căror termen de valabilitate a expirat (inclusiv termenul de grație)

List of industrial design certificates the term of validity of which has expired (including the grace period)

**NF4L** Lista certificatelor de înregistrare a desenelor și modelelor industriale revalidate

List of revalidated industrial design certificates

## **BA1L Cereri de înregistrare a desenelor și modelelor industriale / Applications for registration of industrial designs**

**O**rice persoană interesată are dreptul să depună la AGEPI opoziții sau observații motivate împotriva înregistrării desenelor sau modelelor industriale în termen de 3 luni de la data publicării acestor cereri în BOPI, dacă este îndeplinită cel puțin una din condițiile prevăzute la art. 26(1) din Legea nr. 161/2007 privind protecția desenelor și modelelor industriale.

**A**ny person concerned may file with the AGEPI reasoned oppositions or observations against registration of industrial designs within 3 months following the date of publication of those applications in BOPI, if at least one of the conditions set forth in Art. 26(1) of the Law No 161/2007 on the Protection of Industrial Designs has been met.

(21) f 2025 0022  
(22) 22.06.2025  
(28) 3

(71)(72) ROTARU Vadim, MD  
Str. Duminica Mare nr. 8, MD-4886,  
Porumbeni, Criuleni, Republica Moldova  
(51) **LOC (15) Cl. 25-01**  
(54) **Profiluri**

(55)

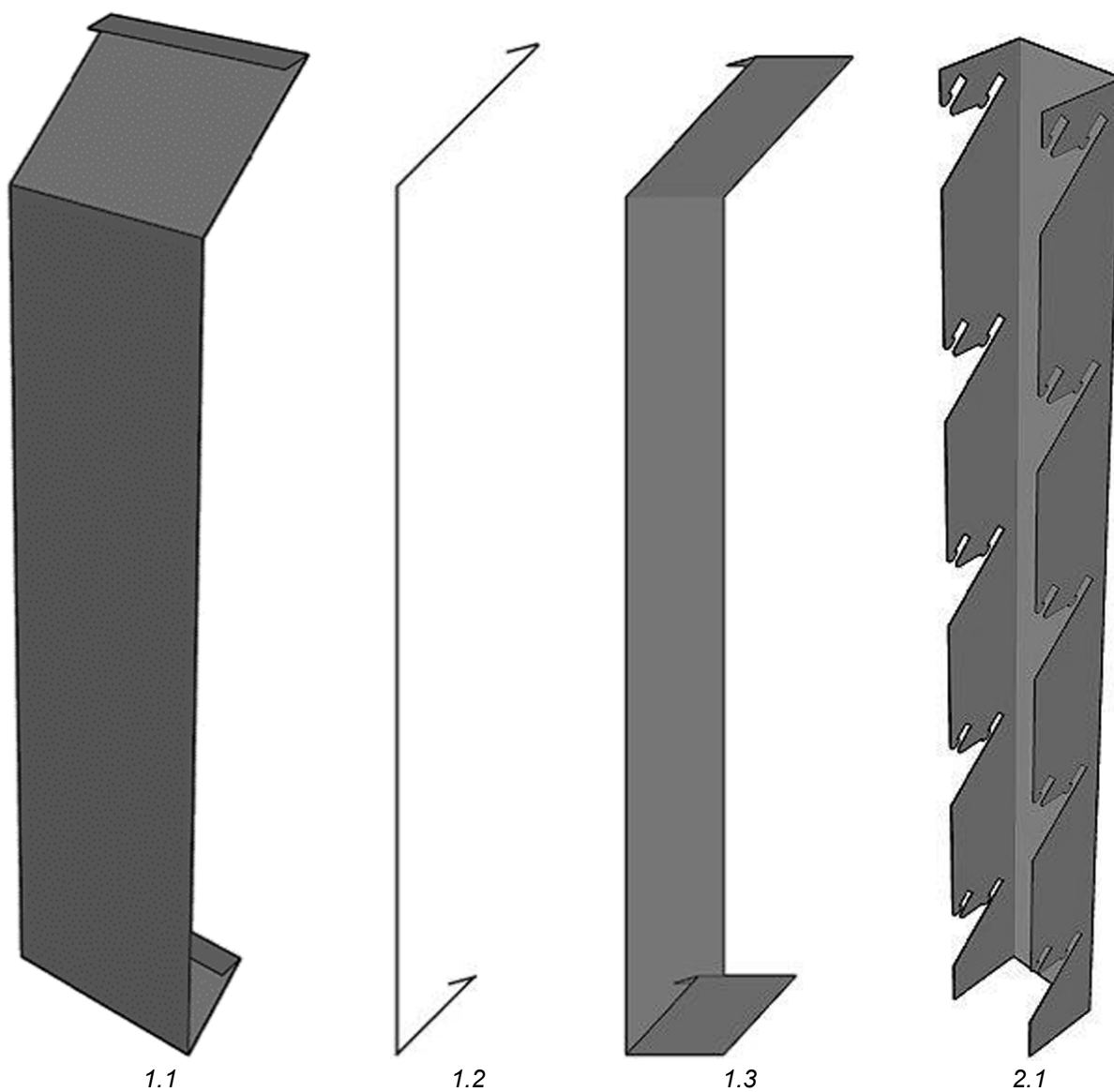

(21) f 2025 0022

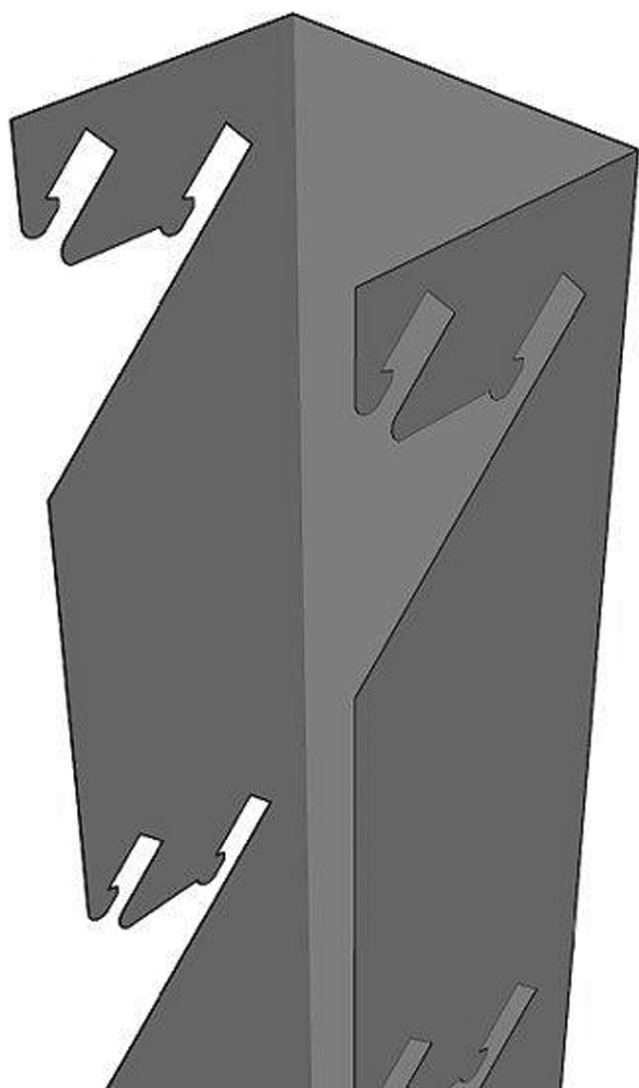

2.2



2.3



2.4

(21) f 2025 0022

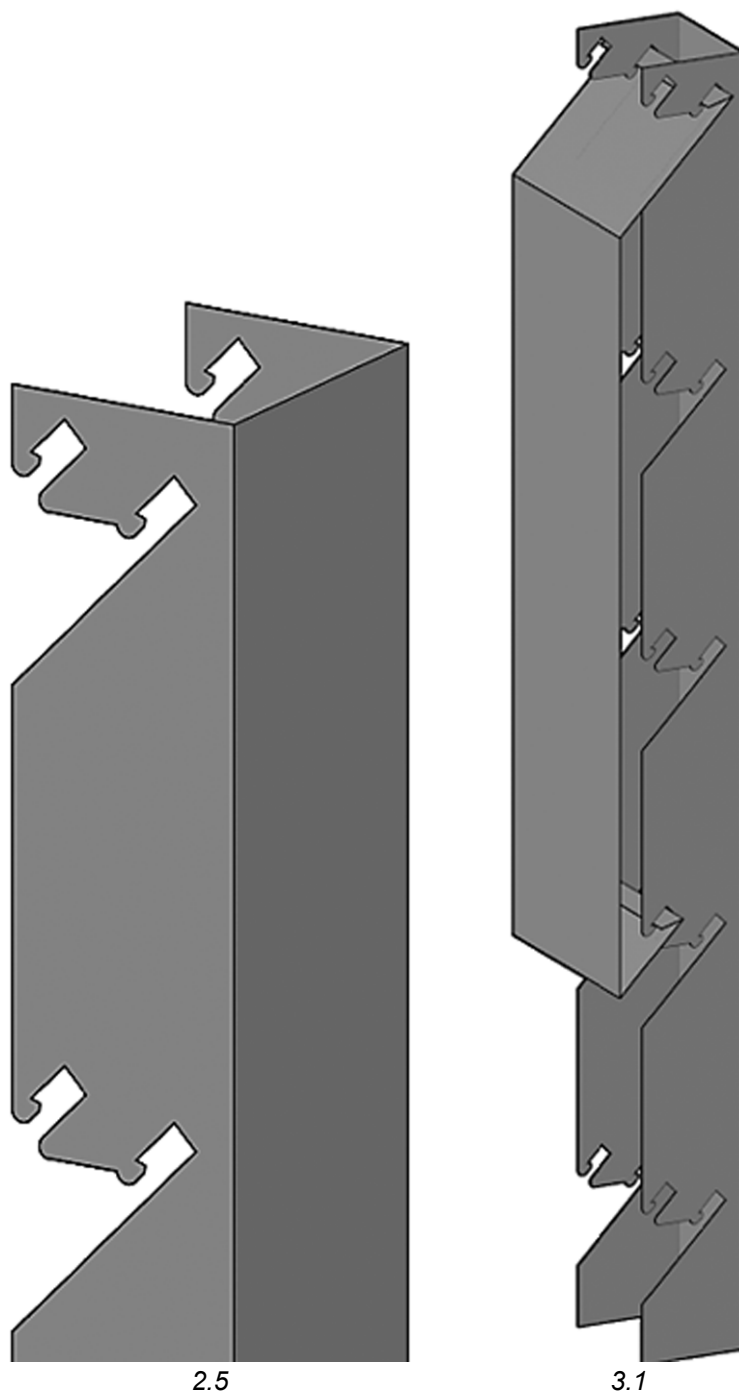

(21) f 2025 0022

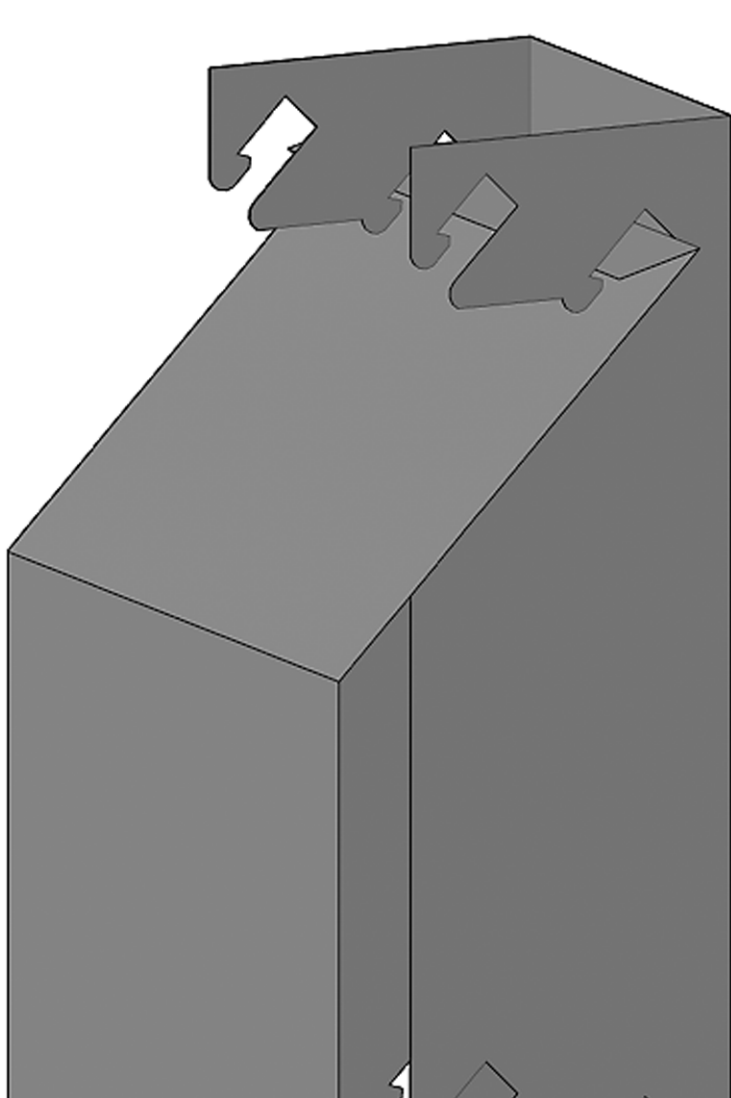

3.2



3.3

(21) f 2025 0022

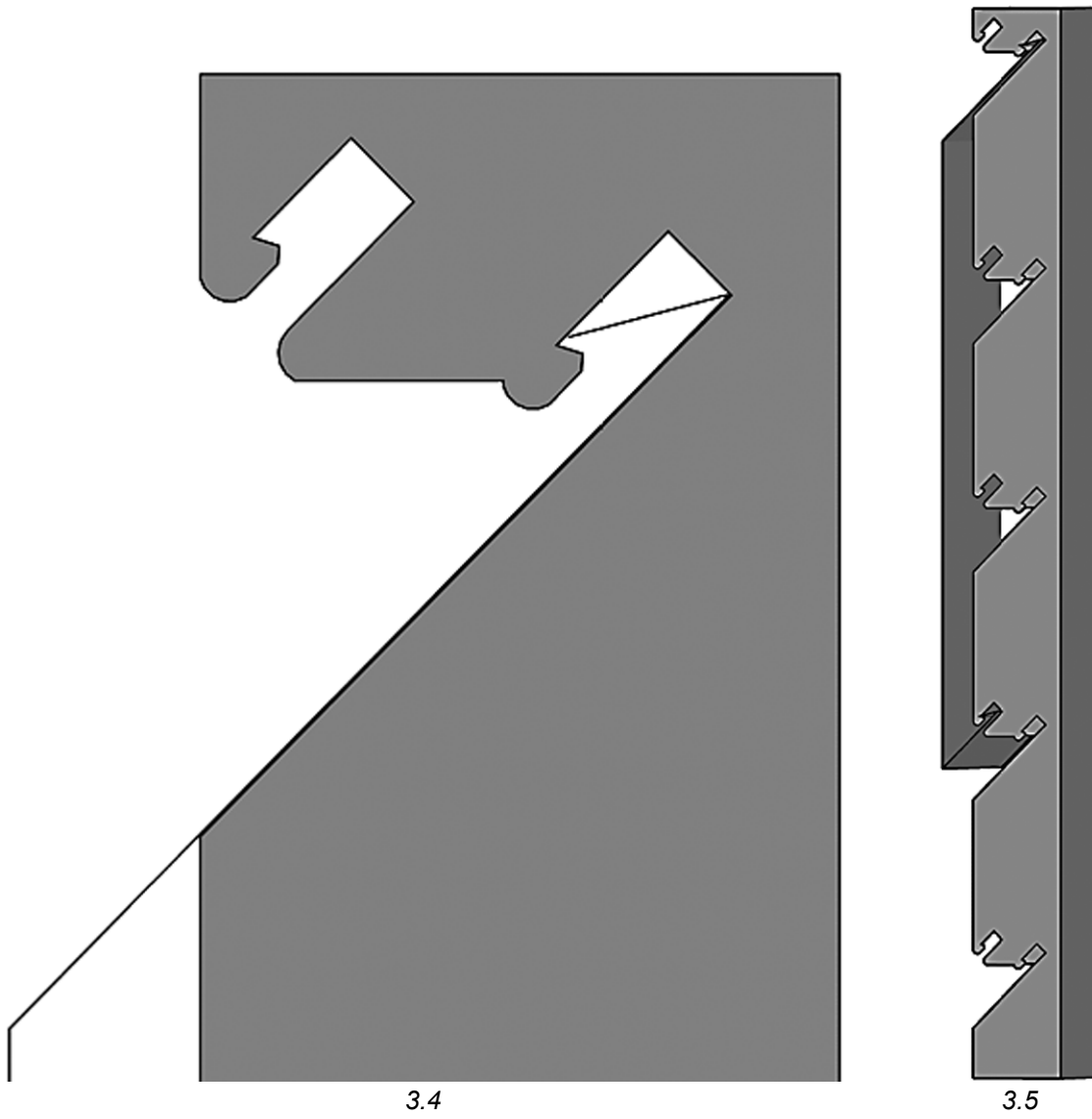

(21) f 2025 0022

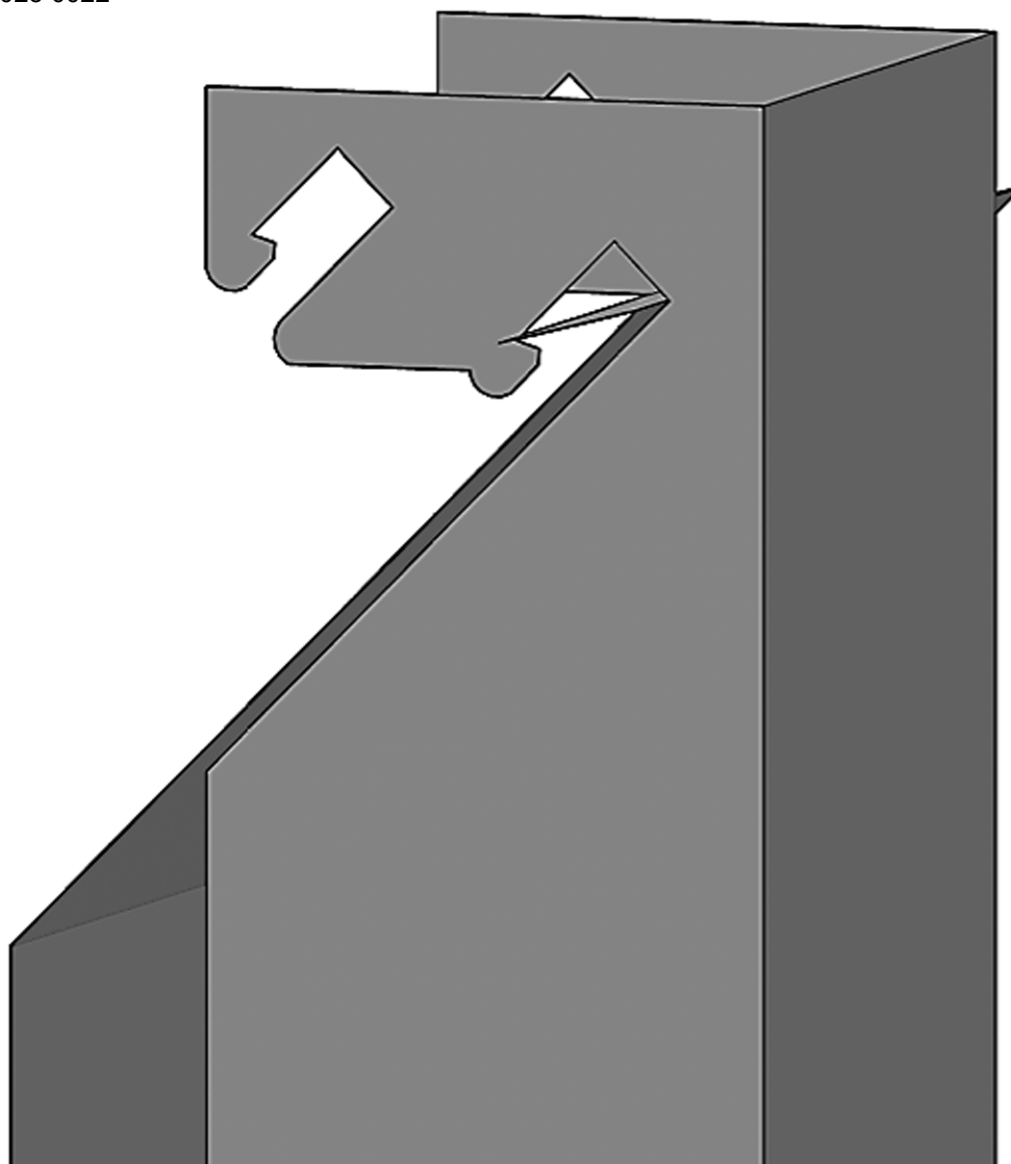

3.6

(21) f 2025 0031

(22) 11.08.2025

(28) 5

(57) Culori revendicate: modelul 1 – verde de diferite nuanțe, roșu de diferite nuanțe, albastru, galben, bej, maro, gri, negru, alb;  
modelul 2 – verde de diferite nuanțe, roșu de diferite nuanțe, albastru, galben, bej, maro, gri, negru, alb;  
modelul 3 – verde de diferite nuanțe, roșu de diferite nuanțe, albastru, galben, bej, maro, gri, negru, alb;

modelul 4 – verde de diferite nuanțe, roșu de diferite nuanțe, albastru, galben, bej, maro, gri, negru, alb;  
modelul 5 – verde de diferite nuanțe, roșu de diferite nuanțe, albastru, galben, bej, maro, gri, negru, alb.

(71) DF World of Spices AG, DE  
Dieter-Fuchs-Strasse 10, 49201 Dissen, Germania

(74) SOCOLOVA Olga

(51) **LOC (15) CI. 09-05**

(54) **Ambalaje**

(21) f 2025 0031

(55)

Remarcă: ponderea semantică a părții verbale nu se protejează.



1.1



1.2



2.1

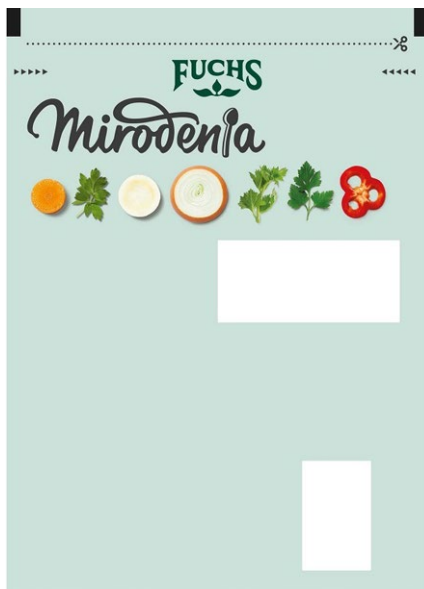

2.2

(21) f 2025 0031

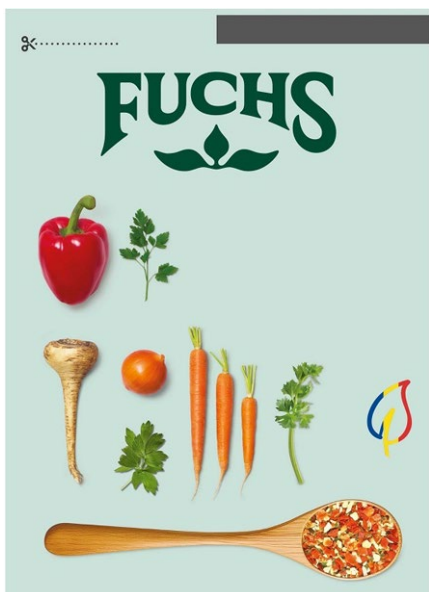

3.1



3.2



4.1



4.2

(21) f 2025 0031



5.1

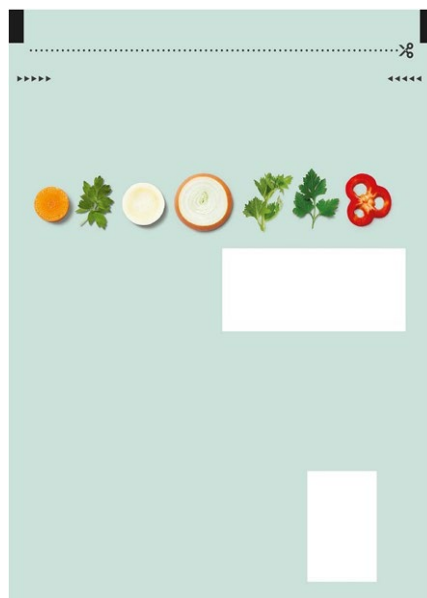

5.2

(21) f 2025 0035

(22) 21.08.2025

(28) 21

(71) ORHEI-VIT S.R.L., MD  
Str. Industrială nr. 40, MD-2037,  
Chişinău, Republica Moldova

(51) **LOC (15) CI. 19-08**

(54) **Etichete**

(55)

Remarcă: ponderea semantică a părții verbale nu se protejează.



1

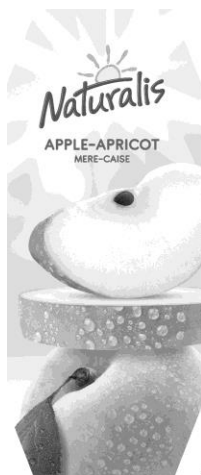

2

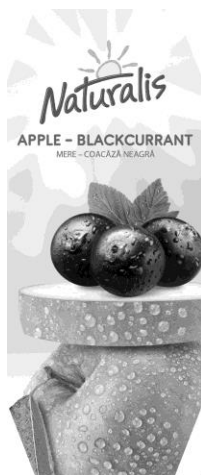

3

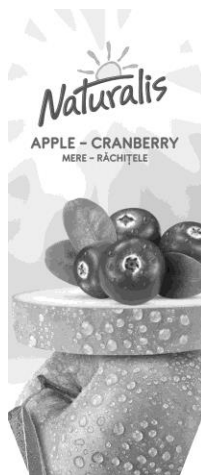

4

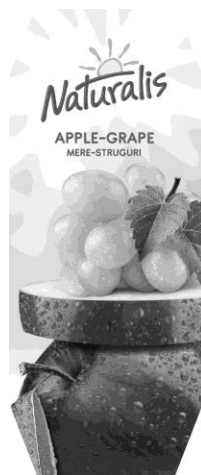

5

(21) f 2025 0035



6

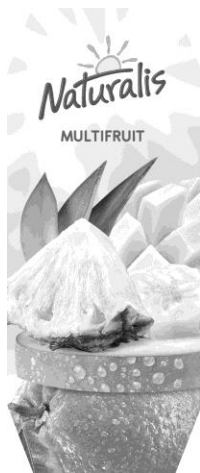

7



8



9

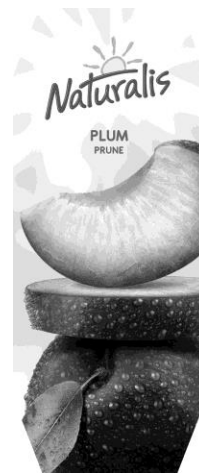

10



11

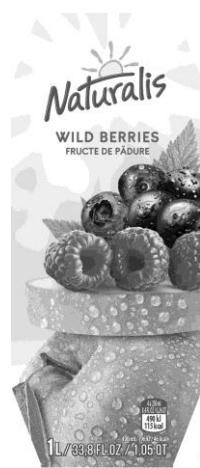

12

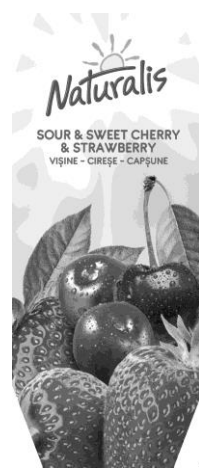

13

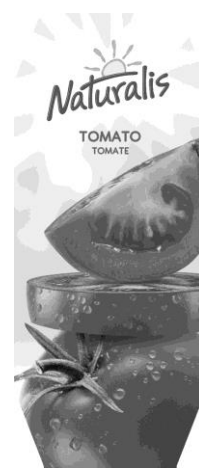

14



15

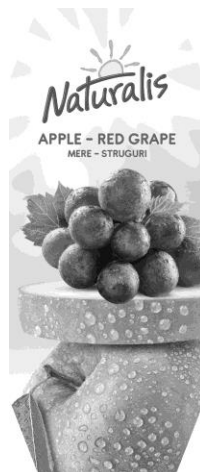

16

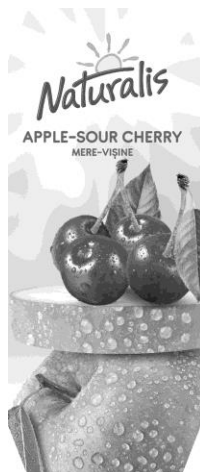

17



18



19



20

(21) f 2025 0035



21

(21) f 2025 0036

(22) 21.08.2025

(28) 10

(71) ORHEI-VIT S.R.L., MD  
Str. Industrială nr. 40, MD-2037,  
Chișinău, Republica Moldova(51) **LOC (15) Cl. 19-08**(54) **Etichete**

(55)

**Remarcă: ponderea semantică a părții verbale nu se protejează.**

1



2



3

(21) f 2025 0036



4



5



6



7

(21) f 2025 0036



8



9



10

(21) f 2025 0037

(22) 21.08.2025

(28) 2

(57) Culori revendicate: desenul 2 –  
albastru, negru.

(71) PERREN S.R.L., MD

Str. Vasile Lupu nr. 59, ap. 68, MD-  
2008, Chişinău, Republica Moldova

(74) CHEPTENE Ana

(51) **LOC (15) Cl. 32-01**(54) **Simboluri grafice**

(55)

**Remarcă: ponderea semantică a părții verbale nu se protejează.**

(21) f 2025 0037

**elitră**  
**VODKA**  
 1

**VODKA**  
**EXCELENTE**  
 2

(21) f 2025 0038  
 (22) 26.08.2025  
 (28) 21

(71) ORHEI-VIT S.R.L., MD  
 Str. Industrială nr. 40, MD-2037,  
 Chișinău, Republica Moldova  
 (51) **LOC (15) Cl. 09-03**  
 (54) **Motive decorative pentru cutii**

(55)

Remarcă: ponderea semantică a părții verbale nu se protejează.



1



2



3



4

(21) f 2025 0038

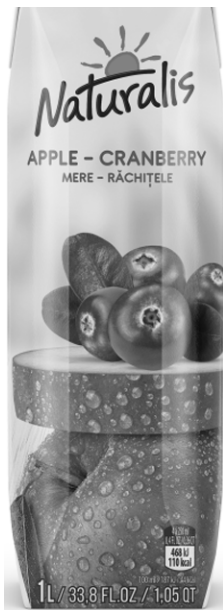

5



6



7

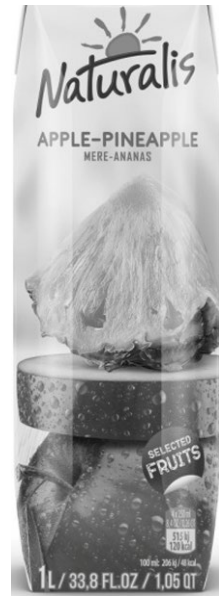

8



9



10



11



12



13

(21) f 2025 0038



14



15



16

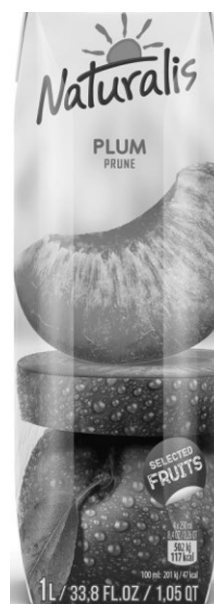

17



18

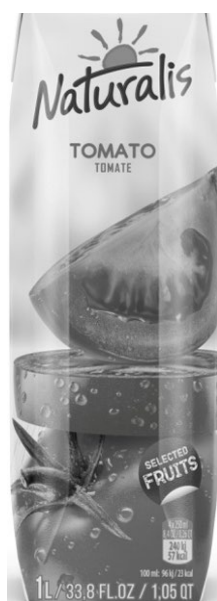

19



20



21

(21) f 2025 0039  
 (22) 26.08.2025  
 (28) 10

(71) ORHEI-VIT S.R.L., MD  
 Str. Industrială nr. 40, MD-2037,  
 Chișinău, Republica Moldova  
 (51) **LOC (15) CI. 09-03**  
 (54) **Motive decorative pentru cutii**

(55)  
**Remarcă: ponderea semantică a părții verbale nu se protejează.**

(21) f 2025 0039



1



2



3



4



5



6



7

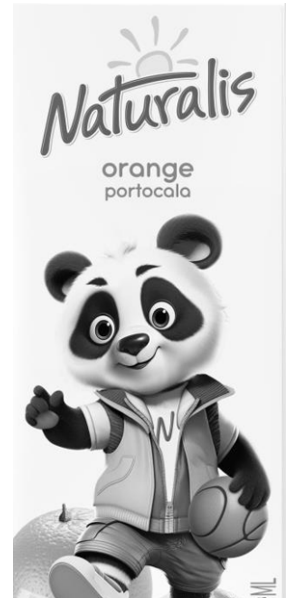

8

(21) f 2025 0039



9

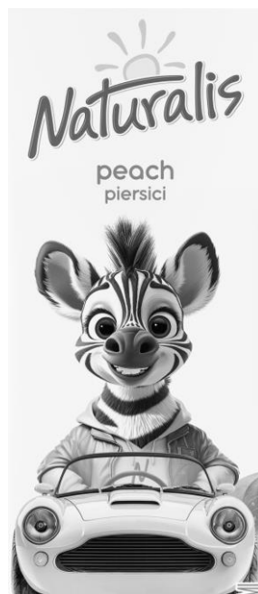

10

(21) f 2025 0041

(22) 03.09.2025

(28) 6

(71) CAPȚAN Alexandr, MD  
 Str. Matei Basarab nr. 5, bloc 5, ap. 87,  
 MD-2045, Chișinău, Republica Moldova

(74) GLAZUNOV Nicolae

(51) **LOC (15) Cl. 09-07**(54) **Motive decorative pentru capace**

(55)

Remarcă: ponderea semantică a părții verbale nu se protejează.



1

(21) f 2025 0041



2



3

(21) f 2025 0041



4



5

(21) f 2025 0041

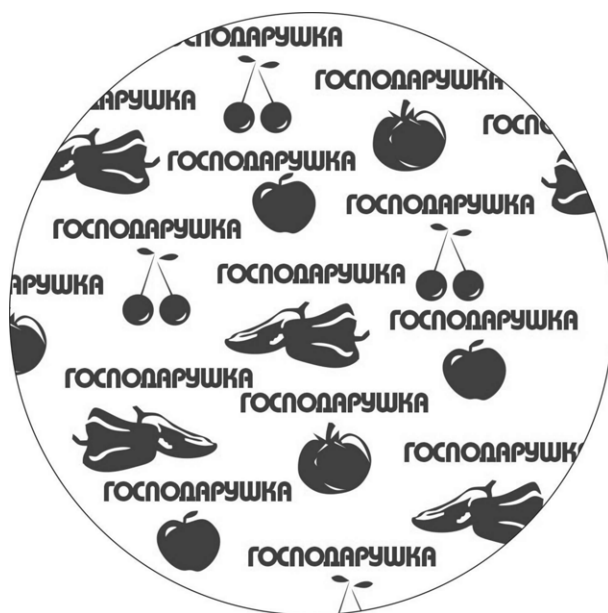

6

(21) f 2025 0042

(22) 12.09.2025

(28) 9

(71) САПТАН Alexandr, MD

Str. Matei Basarab nr. 5, bloc 5, ap. 87,  
MD-2045, Chişinău, Republica Moldova

(74) GLAZUNOV Nicolae

(51) **LOC (15) CI. 09-07**

(54) **Motive decorative pentru capace**

(55)

**Remarcă: ponderea semantică a părții verbale nu se protejează.**



1

(21) f 2025 0042



2



3

(21) f 2025 0042



4



5



(21) f 2025 0042



8



9

(21) f 2025 0043

(22) 16.09.2025

(28) 1

(71)(72) POGREBAN Igor, MD

Str. Bogdan Petriceicu Hașdeu nr. 20,

ap. 106, MD-2005, Chișinău, Republica  
Moldova

(74) BALAN Mihail

(51) **LOC (15) Cl. 09-03; 13-99**(54) **Cutie pentru contoare**

(55)

(21) f 2025 0043

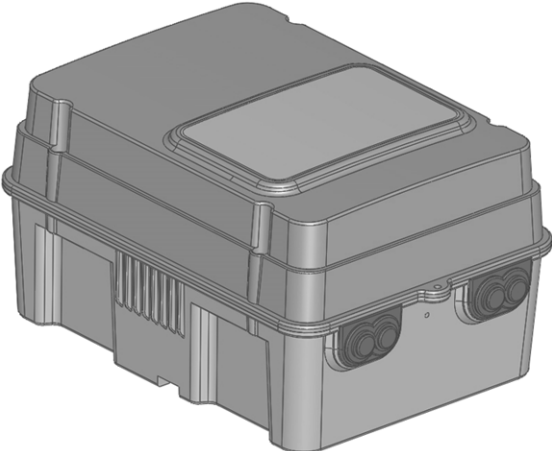

1.1

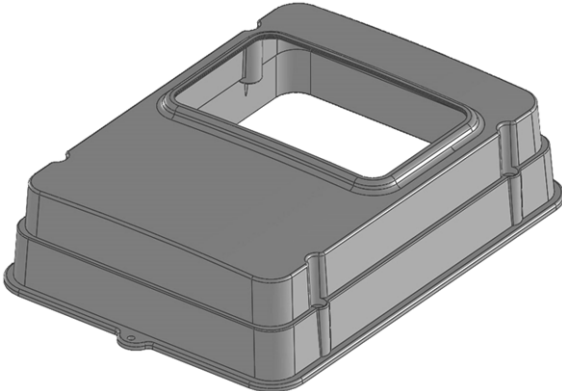

1.2

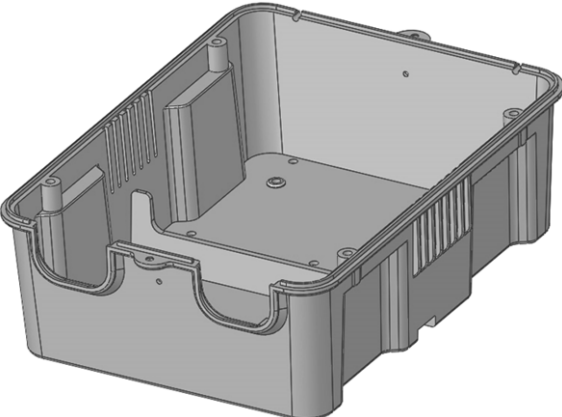

1.3

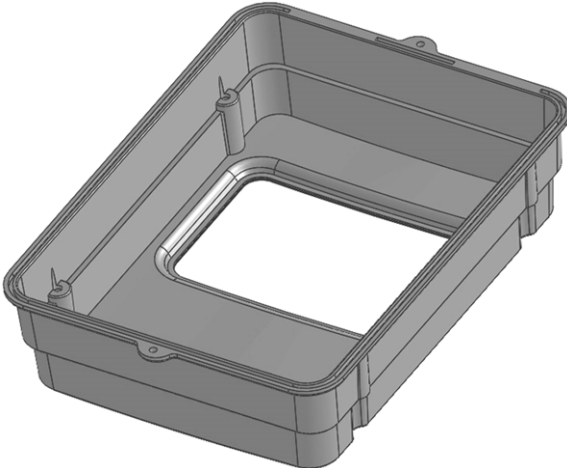

1.4

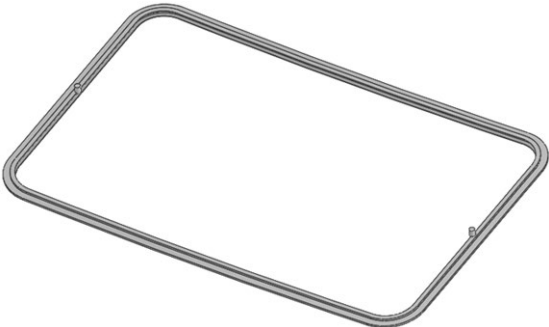

1.5

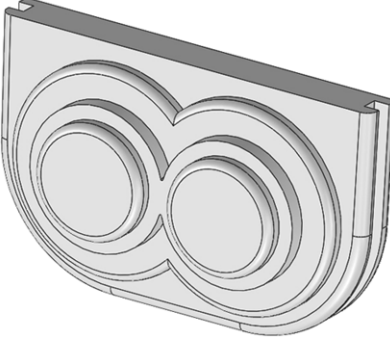

1.6

## FF4L Lista desenelor și modelelor industriale înregistrate

Se publică următoarele date: numărul curent, numărul de depozit, data de depozit, clasele conform CIDMI, numărul de desene și modele industriale, titularul, codul țării conform normei ST. 3 OMPI, numărul BOPI în care a fost publicată cererea.

Nr. crt.	(21) Nr. de depozit	(22) Data de depozit	(51) Clase	(28) Nr. de desene și modele industriale	(73) Titular, cod ST. 3 OMPI	(43) Nr. BOPI
1	f 2024 0034	22.08.2024	19-08	2	PIC Samuil, MD Str. Lipcani, nr. 1A, MD-2051, Chișinău, Republica Moldova	1/2025
2	f 2024 0041	05.11.2024	19-08	5	BÎRLĂDEAN Gheorghe, MD Str. Mitropolit Gurie Grosu nr. 5, ap. 25, MD- 2028, Chișinău, Republica Moldova	1/2025
3	f 2025 0005	07.02.2025	25-03	11	PROTRONMEDIA S.R.L., MD Str. Kiev nr. 8, bloc 1, of. 58, MD-2068, Chișinău, Republica Moldova	5/2025
4	f 2025 0006	07.02.2025	09-01	1	BESCHIERU Nichita, MD Str. Nicolae Milescu Spătarul nr. 23, ap. 79, MD-2075, Chișinău, Republica Moldova	4/2025
5	f 2025 0014	08.04.2025	25-03	22	PROTRONMEDIA S.R.L., MD Str. Kiev nr. 8, bloc 1, of. 58, MD-2068, Chișinău, Republica Moldova	6/2025

## ND4L Lista desenelor și modelelor industriale reînnoite

Se publică următoarele date: numărul curent, numărul certificatului, data expirării termenului de reînnoire, numărul de depozit, data de depozit, clasele conform CIDMI, numărul de desene și modele industriale reînnoite, titularul și adresa, codul țării conform normei ST. 3 OMPI, nr. BOPI în care a fost publicată înregistrarea.

Nr. crt.	(11) Nr. certifica- tului	(18) Data expirării reînnoirii	(21) Nr. de depozit	(22) Data de depozit	(51) Clase	(28) Nr. de desene și modele industriale reînnoite	(73) Titularul și adresa, cod ST. 3 OMPI	(43)(44)(45) Nr. BOPI
1	2	3	4	5	6	7	8	9
1	880	11.10.2030	f 2005 0113	11.10.2005	09-01	1	OBSHESTVO S OGRANICHENNOY OTVETSTVENNOSTYU "MASLOEKSTRAKTSION NIY ZAVOD YUG RUSI", RU Tolstogo sq., 8, Rostov- on-Don, 344037, Federația Rusă	6/2006 2/2007
2	1353	07.12.2030	f 2010 0097	07.12.2010	09-01	1	FABRICA DE STICLĂ DIN CHIȘINĂU, ÎNTRERPRINDERE DE STAT, MD Str. Transnistria nr. 20, MD-2023, Chișinău, Republica Moldova	2/2011 11/2011 2/2012

1	2	3	4	5	6	7	8	9
3	1354	10.12.2030	f 2010 0101	10.12.2010	09-01	2	FABRICA DE STICLĂ DIN CHIȘINĂU, ÎNTREPRINDERE DE STAT, MD Str. Transnistria nr. 20, MD-2023, Chișinău, Republica Moldova	2/2011 11/2011 2/2012
4	1721	30.12.2030	f 2015 0109	30.12.2015	19-08	20	ORHEI-VIT S.R.L., MD Str. Industrială nr. 40, MD-2037, Chișinău, Republica Moldova	4/2016 10/2016 1/2017
5	1722	22.09.2030	f 2015 0087	22.09.2015	25-03	34	SUCIU Igor, MD Str. Ștefan cel Mare nr. 20, Ungheni, MD-3600, Republica Moldova	1/2016 10/2016 1/2017
6	1975	19.01.2031	f 2021 0002	19.01.2021	19-08	15	ORHEI-VIT S.R.L., MD Str. Industrială nr. 40, MD-2037, Chișinău, Republica Moldova	5/2021 12/2021 4/2022

## FG4L Lista desenelor și modelelor industriale înregistrate în Republica Moldova conform Aranjamentului de la Haga, aranjate în ordinea numerelor de înregistrare internațională

Se publică următoarele date: numărul curent, numărul înregistrării internaționale, data înregistrării internaționale, data priorității, titularul, codul țării conform normei ST.3 OMPI, denumirea desenului și modelului industrial, clasele conform CIDMI, numărul de desene și modele industriale, data prevăzută de expirare a termenului de valabilitate a înregistrării, numărul Buletinului de Desene și Modele Internaționale (IDB) în care a fost publicată cererea de înregistrare.

Nr. crt.	(11) Nr. înregistrării	(15) Data înregistrării  (23)(30) Prioritate	(73) Titular, cod ST.3 OMPI	(54) Denumirea desenului și modelului industrial	(51) Clase	(28) Nr. de desene și modele industriale	(18) Valabilitate	Nr. IDB
1	DM/241942	05.11.2024  07.05.2024, 015059816-0001; DAS: 7ECC, EM	AUTRY INTERNATIONA L S.P.A., IT	1. Încălțăminte / 1. Footwear / 1. Article chaussant	02-04	1	05.11.2029	47/2024
2	DM/242440	31.10.2024	AC SPÓLKA AKCYJNA, PL	1. Carcasă pentru dispozitiv de măsurare integrat / 1. Casing for integrated measuring device / 1. Boîtier pour dispositif de mesure intégrée	10-04	1	31.10.2029	50/2024
3	DM/245025	25.02.2025  18.12.2024, 015085666-0001; DAS: F8A6, EM	AMB, SARL, FR	1. Butelie / 1. Bottle / 1. Bouteille	09-01	1	25.02.2030	13/2025
4	DM/245902	03.04.2025  03.10.2024, 015075134-0001; DAS: 6224, EM	AUTRY INTERNATIONA L S.P.A., IT	1. Încălțăminte / 1. Footwear / 1. Chaussure	02-04	1	03.04.2030	18/2025

## VI

### **Modificări intervenite în statutul juridic al cererilor și titlurilor de protecție a obiectelor de proprietate industrială / Amendments made in the legal status of applications and titles of protection of industrial property objects**

În prezenta Secțiune sunt publicate modificările intervenite în situația juridică a cererilor și titlurilor de protecție: modificări ale denumirilor solicitanților/titularilor, ale adreselor acestora; date despre cererile retrase, respinse, repuse în termenele omise; titluri de protecție anulate, revalidate; decăderi din drepturi; date privind contractele de cesiune, licență, gaj și franchising; lista eratelor.

**A**mendments made in the legal status of applications and titles of protection: amendments of the applicants/rightowners names, addresses thereof; data on withdrawn, rejected, refiled in the omitted terms applications; cancelled, reinstated titles of protection; deprivations of rights; data on assignment, license, pledge and franchising agreements; list of errata shall be published in this Section.

## Lista modificărilor

Se publică următoarele date: numărul curent, obiectul de proprietate industrială, numărul de depozit, numărul titlului de protecție, numărul BOPI, datele inițiale, datele modificate.

Nr. crt.	OPI	Nr. depozit	Nr. titlului de protecție	Nr. BOPI	Date inițiale	Date modificate
1	2	3	4	5	6	7
1	Cerere de brevet pentru soi de plantă	v 2023 0014	-	2/2024	(71) INSTITUTUL DE FITOTEHNIE "PORUMBENI", MD	(71) I.P. CENTRUL NAȚIONAL DE CERCETARE ȘI PRO- DUCERE A SEMINTELOR, MD
2	Brevet de invenție european	e 2021 0689	MD/EP 3852901	7/2023	(73) Ambonplein 64, 1094 RA Amsterdam, Olanda	(73) Brekken 6-0005, 8502 TN Joure, Olanda
3	Cerere de înregistrare a mărcii	055851	-	9/2025	(540) <b>Omega 3 Aslife</b>	(540) <b>Omega 3 Aslife</b>
4	Mărci	004400  045054	3R 3196  34146	2/1996 10/2004 5/2014 7/2021 11/2021 11/2024  12/2019 10/2020 7/2021	(730) 3490 Winton Place, Roches- ter, New York, 14623, Statele Unite ale Americii	(730) 111 RIDC Park West Drive, Pittsburgh, Pennsylvania 15275, Statele Unite ale Ame- ricii
5	Marcă	004420	2R 3972	5/1996 10/1996 7/2005 10/2015 11/2015	(730) Fyffes International, IE  29 North Anne Street, Dublin 7, Irlanda	(730) Fyffes International Unlimited Company, IE M1 Business Park, Court- lough, Balbriggan, Dublin, K32 KV20, Irlanda
6	Mărci	005068  005069  037856	2R 4810  2R 4811  28806	3/1997 8/1997 5/2005 7/2005 8/2015  2/1997 8/1997 5/2005 8/2005 8/2015  2/2016 12/2016	(730) 1061 Cudahy Place, San Diego, California 92110, Statele Unite ale Americii	(730) 9715 Businesspark Avenue, San Diego, California 92131, Statele Unite ale Americii
7	Marcă	004990	2R 4888	1/1997 9/1997 11/2000 2/2006 3/2006 11/2015	(730) 399 Park Avenue, New York, New York 10043, Statele Unite ale Americii	(730) 388 Greenwich Street, New York, New York 10013, Statele Unite ale Americii
8	Marcă	008288	2R 8053	10/1999 7/2001 12/2008 1/2019 8/2022 11/2024 12/2024	(730) Building 304, Experimental Station, 200 Powder Mill Road, Wilmington, DE 19803, Statele Unite ale Americii	(730) 974 Centre Road Bldg. 730, Wilmington, Delaware 19805, Statele Unite ale Americii

1	2	3	4	5	6	7
9	Mărci	017359  019938	R 14235  R 15951	6/2006 11/2006 5/2015  9/2007 2/2008 6/2016	(730) 15, rue Beranger, 75003 Paris, Franța	(730) 200 avenue de Paris, 92320 Châtillon, Franța
10	Marcă	017757	R 14518	9/2006 2/2007 10/2015	(730) 26-1, Minami-Oi 6-Chome, Shinagawa-Ku, Tokyo, Ja- ponia	(730) 2-5, Takashima 1-chome, Nishi-ku, 220-8720 Yoko- hama-shi, Kanagawa, Japonia
11	Marcă	018146	R 14672	11/2006 4/2007 1/2016 2/2016 3/2016	(730) RENAISSANCE PERFECT S.R.L., întreprindere cu capi- tal străin, MD	(730) RENAISSANCE PERFECT S.R.L., MD
12	Marcă	018373	R 14872	1/2007 6/2007 2/2016	(730) Moldcell S.A., întreprindere mixtă, MD	(730) Moldcell S.A., MD
13	Marcă	018297	R 14961	1/2007 6/2007 3/2016	(730) Verbindingsdok Oostkaai 13, B-2000 Antwerpen, Belgia	(730) Connecting dock East Quay 23 bus 211/214, 2000 Ant- werp, Belgia
14	Marcă	017968	R 16677	3/2008 8/2008 12/2015	(730) 1320 North Court House Road, Arlington, Virginia 22201, Statele Unite ale Americii	(730) 1300 I Street, NW, Suite 500 East, Washington DC 20005, Statele Unite ale Americii
15	Marcă	018140	R 17074	3/2007 10/2008 12/2015	(730) PALPLAST S.R.L., întreprin- dere mixtă, MD	(730) PALPLAST S.R.L., MD
16	Marcă	031687	R 24669	12/2012 11/2013 4/2022 6/2024	(730) Str. Mitropolit Gavriil Bănulescu-Bodoni nr. 57/1, of. 311, Chișinău, Republica Moldova	(730) Str. Mitropolit Gavriil Bănulescu-Bodoni nr. 57/1, of. 313, MD-2005, Chișinău, Republica Moldova
17	Marcă	034912	R 26433	6/2014 2/2015 7/2024	(730) Lonsdale Sports Limited, GB	(730) Eladsnol Strops Limited, GB
18	Marcă	037364	28165	8/2015 6/2016	(730) Str. N. Testemițeanu nr. 18/12, MD-2025, Chișinău, Republica Moldova	(730) Str. Petru Ungureanu nr. 1/A, ap. 124, MD-2043, Chișinău, Republica Moldova
19	Marcă	037307	28199	9/2015 7/2016	(730) 7-5-5 Ginza, Chuo-Ku, Tokyo 104-0061, Japonia	(730) 5-5, Ginza 7-chome, Chuo-Ku, Tokyo 104-0061, Japonia
20	Mărci	037302  037495  037301  038086  037494	28405  28419  28811  28917  29773	10/2015 9/2016  11/2015 9/2016  10/2015 12/2016  3/2016 1/2017  11/2015	(730) Șos. Balcani nr. 2, ap. 78, MD-2001, Chișinău, Republi- ca Moldova	(730) Str.-la 7 Tineretului nr. 15, MD-2003, Durlești, Chișinău, Republica Moldova

				9/2017		
21	Marcă	037710	28479	11/2015 9/2016	(730) 1061 Cudahy Place, San Diego, California 92110, Statele Unite ale Americii	(730) 9715 Businesspark Avenue, San Diego, California 92131, Statele Unite ale Americii
22	Marcă	037595	28821	10/2015 1/2017	(730) Str. Mihai Eminescu nr. 11 A, MD-2009, Chișinău, Republica Moldova	(730) Str. Grățiești nr. 49, ap. 2, MD-2020, Chișinău, Republica Moldova
23	Mărci	038178 038179	28852 28853	4/2016 1/2017 3/2019	(730) Str. Bulgară nr. 47, MD-2001, Chișinău, Republica Moldova	(730) Grățiești, MD-2093, Chișinău, Republica Moldova
24	Marcă	037745	28742	1/2016 12/2016	(730) Șos. Balcani nr. 2, ap. 78, MD-2001, Chișinău, Republica Moldova	(730) Str-la 7 Tineretului nr. 15, MD-2003, Durlești, Chișinău, Republica Moldova
25	Marcă	038303	29354	3/2016 4/2017	(730) ISPAN-LUX S.R.L., întreprindere cu capital străin, MD	(730) ISPAN-LUX S.R.L., MD
26	Mărci	049496  049497	37285  37424	3/2022 11/2022  4/2022 12/2022	(730) Van der Valk Boumanweg 178-C, 2352 JD Leiderdorp, Olanda	(730) Groenmarktkade 5 H, 1016 TA Amsterdam, Regatul Țărilor de Jos
27	Mărci	048790  048792	37878  37879	11/2021 4/2023  1/2022 4/2023	(730) VOLOVEȚCAIA Elena, MD	(730) SIUPIUR Elena, MD

### Modificări în Lista persoanelor fizice sau juridice care au dobândit dreptul de utilizare a denumirii de origine protejate/indicației geografice protejate

În Lista persoanelor fizice sau juridice care au dobândit dreptul de utilizare a denumirii de origine protejate/indicației geografice protejate, publicată în BOPI nr. 9/2017, pag. 140, se modifică denumirea și adresa deținătorului dreptului de utilizare din Colinele de la Redi S.R.L., întreprindere mixtă, MD, MD-7236, Vadul-Rașcov, Șoldănești, Republica Moldova în *EcoRediWine S.R.L., Str. A. Șciusev nr. 107, ap. 1, MD-2001, Chișinău, Republica Moldova.*

### Lista contractelor de cesiune

Se publică următoarele date: numărul curent, obiectul de proprietate industrială, numărul și data depozitului, numărul titlului de protecție, numărul BOPI, date despre cedent, date despre cesionar, numărul și data înregistrării contractului.

Nr. crt.	OPI	Nr. și data depozitului	Nr. titlului de protecție	Nr. BOPI	Date despre cedent	Date despre cesionar	Nr. și data înregistrării contractului
1	2	3	4	5	6	7	8
1	Desen/model industrial	f 2008 0052 18.06.2008	3R 1141	10/2008 7/2009 7/2013 5/2018 4/2023	(73) DARON-LUX S.R.L., MD Str. Varnița nr. 14, bloc 1, MD-2023, Chișinău, Republica Moldova	(73) MOLDOVAN Aurica, MD Str. Bujorilor nr. 11E, ap. 3, MD-2019, Chișinău, Republica Moldova	4171 08.10.2025

1	2	3	4	5	6	7	8
2	Marcă	044068 05.04.2019	34103	6/2019 10/2020	(730) COSMOTRADE S.R.L., MD Str. Albișoara nr. 4, MD-2001, Chișinău, Republica Moldova	(730) TRADE HOUSE WMED S.R.L., MD Str. Livezilor nr. 12, MD-3711, Bucovăț, Strășeni, Republica Moldova	4172 08.10.2025
3	Mărci	047130 20.11.2020  052293 25.09.2023  f 2020 0055 29.10.2020  f 2021 0011 03.03.2021	35498  39646  R 1962  1965	2/2021 10/2021  11/2023 8/2024  4/2021 11/2021 8/2025  5/2021 11/2021 2/2022	(730) PALANCICA Tatiana, MD Șos. Hîncești nr. 20, ap. 84, MD-2028, Chi- șinău, Republica Mol- dova	(730) CHIRTOACĂ Lucian, MD Str. Alexandru cel Bun nr. 108, bl. 1, ap. 14, MD-2005, Chișinău, Republica Moldova	4173 08.10.2025
4	Marcă	052295 26.09.2023	39664	11/2023 8/2024 4/2025	(730) GUTIU Artur, MD Bd. Cuza-Vodă nr. 6/4, ap. 13, MD-2060, Chi- șinău, Republica Mol- dova	(730) OPICONSULTING GRUP S.R.L., MD MD-6827, Suruceni, Ialoveni, Republica Moldova	4174 15.10.2025
5	Marcă	050072 19.05.2022	38082	7/2022 5/2023	(730) PETRENCO Dmitri, MD Str. Hristo Botev nr. 21 ap. 37, MD-2043, Chi- șinău, Republica Mol- dova	(730) ALBOT Radu, MD Str. Bucovina nr. 5/48, MD-2075, Chișinău, Republica Moldova	4175 15.10.2025
6	Marcă	038832 25.04.2016	29021	6/2016 2/2017	(730) BERLA Nicu-Adrian, RO Str. Steaua Roșie nr. 31D, bl. D, et. 2, ap. 9, Orș. Otopeni, jud. Ilfov, România	(730) MALECA Mircea, MD Str. Vasile Lupu nr. 27, ap. 6, MD-2008, Chiși- nău, Republica Moldo- va	4176 15.10.2025
7	Mărci	039838 05.12.2016  043803 22.12.2017  041837 06.01.2018  044061 05.01.2017  041780 22.12.2017  042732 03.07.2018  044188 24.04.2019	31716  32259  32314  32425  32804  33202  34341	11/2017 8/2018 1/2019 1/2021 8/2025  6/2019 9/2020 8/2025  5/2018 6/2019 7/2021 8/2025  6/2019 4/2025 8/2025  4/2018 10/2019 9/2020 8/2025  10/2018 2/2020 4/2025 8/2025  8/2019 12/2020 8/2025	(730) Amazon.com Sales, Inc., US 251, Little Falls Drive, 19808-1674 Wilmin- gton, State of Delaware 19808, Statele Unite ale Americii	(730) Amazon.com, Inc., US 251, Little Falls Drive, 19808 Wilmington, State of Delaware 19808, Statele Unite ale Americii	4177 16.10.2025

		044789 28.08.2019	34735	11/2019 4/2021 8/2025			
		047456 24.04.2019	34843	4/2021 8/2025			
		044187 24.04.2019	35469	8/2019 10/2021 8/2025			
		048524 28.07.2021	36951	11/2021 9/2022 8/2025			
8	Marcă	046045 22.05.2020	34902	7/2020 5/2021	(730) TUCANO COFFEE S.R.L., MD Str. Mihail Sadoveanu nr. 2/1, ap.(of.) 84, MD- 2044, Chişinău, Repu- blica Moldova	(730) COJOCARU Ruslan, MD Str-la 7 Tineretului nr. 11, MD-2003, Durleşti, Chişinău, Republica Moldova	4178 17.10.2025
9	Cerere de bre- vet de invenție	a 2019 0080 05.04.2018	-	4/2020	(71) BOEHRINGER IN- GELHEIM ANIMAL HEALTH USA INC., US 3239 Satellite Blvd. Duluth, GA 30096, Statele Unite ale Americii	(71) Boehringer Ingelheim Vetmedica GmbH, DE Binger Strasse 173, 55216 Ingelheim am Rhein, Germania	4162 21.10.2025
10	Cerere de înre- gistrare a mărcii	054950 12.03.2025	-	5/2025	(730) PRIM-LOGIST S.R.L., MD Str. Movileni nr. 77, MD-2037, Chişinău, Republica Moldova	(730) FAVORIT INVEST S.R.L., MD Str. Nicolae Milescu Spătarul nr. 13, ap.(of.) 86, MD-2075, Chişinău, Republica Moldova	4183 28.10.2025

## Lista contractelor de licență

Se publică următoarele date: numărul curent, obiectul de proprietate industrială, numărul și data depozitului, numărul titlului de protecție, numărul BOPI, date despre licențiar, date despre licențiat, informații privind contractul de licență, numărul și data înregistrării contractului.

Nr. crt.	OPI	Nr. și data depozitului	Nr. titlului de protecție	Nr. BOPI	Licențiar	Licențiat	Informații privind contractul de licență	Nr. și data înregistrării contractului
1	Marcă	047094 14.11.2020	35951	2/2021 2/2022 7/2025	(730) GÎDEI Sergiu, MD Str. Drumul Schi- noasei nr. 138/3, MD- 2011, Chişinău, Re- publica Moldova	(791) SVG AUTO STORE S.R.L., MD Str. Vladimir Korolenko nr. 5, ap.(of.) 45, MD- 2065, Chişinău, Republica Moldo- va	1. Licență exclu- sivă.  2. Termenul de acțiune al contrac- tului – din 01.08.2025 până la 01.08.2027.  3. Teritoriul de acțiune al contrac- tului – Republica Moldova.	4179 23.10.2025
2	Marcă	052573 15.11.2023	39855	1/2024 9/2024	(730) GHERMAN Eugeniu, MD Str. Acad. S. Rădăuțanu nr. 3, ap. 33, MD-2045, Chişinău, Republica Moldova	(791) ENIMA-GRUP S.R.L., MD Str. Uzinelor nr. 1, MD-2044, Chişinău, Chişinău, Republi- ca Moldova	1. Licență neex- clusivă.  2. Termenul de acțiune al contrac- tului – din 23.04.2025 până la 15.11.2033, cu	4180 23.10.2025

					BELICIUC Vitalie, MD Str. Tighina nr. 49/3, of. 45, MD-2001, Chișinău, Republica Moldova		posibilitatea pre- lungirii termenului.  3. Teritoriul de acțiune al contrac- tului – Republica Moldova.	
3	Marcă	045511 31.01.2020	34996	3/2020 6/2021	(730) POPARCEA Ion, MD Str. Aurel David nr. 5, MD-6801, Ialoveni, Republica Moldova	(791) Mimimi cakes S.R.L., MD Str. Merilor nr. 16, MD-6801, Ialoveni, Republica Moldo- va	1. Licență exclu- sivă.  2. Termenul de acțiune al contrac- tului – din 02.06.2025 până la 02.06.2027.  3. Teritoriul de acțiune al contrac- tului – Republica Moldova.	4181 23.10.2025
4	Marcă	041585 24.11.2017	31434	1/2018 11/2018	(730) TRANGA Andrei, MD Str. Ion Creangă nr. 14, bloc 1, ap. 1, MD-2069, Chișinău, Republica Moldova	(791) TRABO-PLUS S.R.L., MD Str. Pușkin nr. 32, MD-2012, Chișinău, Republica Moldova	1. Licență neexclusivă.  2. Termenul de acțiune al contractului – din 01.04.2025 pentru perioada de valabilitate a mărcii.  3. Teritoriul de acțiune al contractului – Republica Moldova.	4182 27.10.2025

## Modificări în contractele de licență

În baza cererii nr. 4499 din 17.07.2025 privind modificarea contractului de licență exclusivă nr. 3868 înregistrat la 10.01.2024 (BOPI nr. 2/2024), referitor la marca nr. R 26001, încheiat între licențiarul ȚIMBROVSKI Eva, MD, LUKOVSKI Valentin, MD și licențiatul DEVELOP PLUS S.R.L., MD, se acceptă modificările în redacția Acordului Adițional din 01.07.2025 prin modificarea datelor din punctul V referitor la plățile de licență.

În baza cererii nr. 2909 din 29.05.2025 privind modificarea contractului de licență neexclusivă nr. 3960 înregistrat la 09.07.2024 (BOPI nr. 8/2024), referitor la marca nr. 35810, încheiat între licențiarul DAMBRAUSCAS Nicolai, MD și licențiatul DAMBRANICOL S.R.L., MD, se acceptă modificările în redacția Acordului Adițional nr. 1 din 10.01.2025 prin modificarea punctului IV referitor la plățile de licență.

## Radieri din Registrul național al contractelor de licență

Prin decizia AGEPI nr. 4561 din 17.10.2025 se radiază informația privind contractul de licență neexclusivă nr. 2448 înregistrat la 16.07.2015, încheiat între licențiarul COLOREX COMÉRCIO E DESENVOLVIMENTO DE PRODUTOS LTDA, BR și licențiatul NADIR FIGUEIREDO INDÚSTRIA E COMÉRCIO S/A, BR, referitor la marca nr. R 18674, în temeiul demersului de radiere din 19.05.2025.

## FC9A Lista cererilor de brevet de invenție respinse

Se publică următoarele date: numărul curent, codul țării conform ST. 3 OMPI, numărul depozitului, data depozitului, numărul BOPI în care a fost publicată cererea de brevet de invenție, articolul din Legea nr. 50/2008 în baza căruia a fost respinsă cererea.

Nr. crt.	Cod ST. 3 OMPI	(21) Nr. depozit	(22) Data depozit	(41) Nr. BOPI	Art.
1	MD	a 2024 0001	2024.02.09	8/2025	10

## MM4A Lista brevetelor de invenție a căror valabilitate a încetat înainte de termen prin neachitarea taxei de menținere în vigoare a brevetului, conform art. 68 din Legea nr. 50/2008 (ce beneficiază de posibilitatea repunerii în drepturi)

Se publică următoarele date: numărul curent, titularul și codul țării conform normei ST.3 OMPI, numărul brevetului, numărul depozitului, data depozitului, data încetării valabilității.

Nr. crt.	(73) Titular, cod ST.3 OMPI	(11) Nr. brevet	(21) Nr. depozit	(22) Data depozit	Data încetării valabilității
1	ALFASIGMA S.P.A., IT	4180	a 2007 0267	2006.03.06	2025.03.06
2	FERRERO TRADING LUX S.A., LU	4447	a 2013 0061	2012.03.12	2025.03.12
3	UNIVERSITATEA DE STAT DE MEDICINĂ ȘI FARMACIE „NICOLAE TESTEMIȚANU” DIN REPUBLICA MOLDOVA, MD	4759	a 2020 0029	2020.03.18	2025.03.18
4	UNIVERSITATEA DE STAT DIN MOLDOVA, MD	4761	a 2020 0019	2020.03.05	2025.03.05
5	INSTITUȚIA PUBLICĂ UNIVERSITATEA DE STAT DIN MOLDOVA, MD	4769	a 2020 0010	2020.02.14	2025.02.14
6	INSTITUTUL DE CHIMIE AL MEC, MD; KATHOLIEKE UNIVERSITEIT LEUVEN, BE; UNIVERSITÄT BERN, CH	4785	a 2020 0022	2020.03.12	2025.03.12
7	INSTITUTUL DE CHIMIE AL MEC, MD; KATHOLIEKE UNIVERSITEIT LEUVEN, BE; UNIVERSITÄT BERN, CH	4805	a 2021 0058	2020.03.12	2025.03.12
8	INSTITUȚIA PUBLICĂ UNIVERSITATEA TEHNICĂ A MOLDOVEI, MD	4813	a 2020 0015	2020.02.24	2025.02.24

## FC9Y Lista cererilor de brevet de invenție de scurtă durată respinse

Se publică următoarele date: numărul curent, codul țării conform ST. 3 OMPI, numărul depozitului, data depozitului, numărul BOPI în care a fost publicată cererea de brevet de invenție, articolul din Legea nr. 50/2008 în baza căruia a fost respinsă cererea.

Nr. crt.	Cod ST. 3 OMPI	(21) Nr. depozit	(22) Data depozit	(41) Nr. BOPI	Art.
1	MD	s 2024 0056	2024.06.05	-	12(2)
2	MD	s 2024 0112	2024.11.08	-	12(1)

**MM9Y Lista brevetelor de invenție de scurtă durată a căror valabilitate a încetat înainte de termen prin neachitarea taxei de menținere în vi-goare a brevetului, conform art. 68 din Legea nr. 50/2008  
(ce beneficiază de posibilitatea repunerii în drepturi)**

Se publică următoarele date: numărul curent, titularul și codul țării conform normei ST.3 OMPI, numărul brevetului, numărul depozitului, data depozitului, data încetării valabilității.

Nr. crt.	(73) Titular, cod ST.3 OMPI	(11) Nr. brevet	(21) Nr. depozit	(22) Data depozit	Data încetării valabilității
1	INSTITUȚIA PUBLICĂ UNIVERSITATEA TEHNICĂ A MOLDOVEI, MD; ACADEMIA DE STAT DE MEDICINĂ VETERINARĂ DIN VITEBSK, BY	1463	s 2020 0029	2020.03.16	2025.03.16
2	UNIVERSITATEA DE STAT DE MEDICINĂ ȘI FARMACIE „NICOLAE TESTEMIȚANU” DIN REPUBLICA MOLDOVA, MD	1493	s 2020 0022	2020.03.12	2025.03.12
3	IP UNIVERSITATEA DE STAT DE MEDICINĂ ȘI FARMACIE „NICOLAE TESTEMIȚANU” DIN REPUBLICA MOLDOVA, MD	1501	s 2020 0027	2020.03.13	2025.03.13
4	IP UNIVERSITATEA DE STAT DE MEDICINĂ ȘI FARMACIE „NICOLAE TESTEMIȚANU” DIN REPUBLICA MOLDOVA, MD	1502	s 2020 0028	2020.03.13	2025.03.13
5	IP UNIVERSITATEA DE STAT DE MEDICINĂ ȘI FARMACIE „NICOLAE TESTEMIȚANU” DIN REPUBLICA MOLDOVA, MD	1504	s 2020 0026	2020.03.13	2025.03.13
6	IP UNIVERSITATEA DE STAT DE MEDICINĂ ȘI FARMACIE „NICOLAE TESTEMIȚANU” DIN REPUBLICA MOLDOVA, MD	1505	s 2020 0025	2020.03.13	2025.03.13
7	UNIVERSITATEA TEHNICĂ A MOLDOVEI, MD	1506	s 2020 0018	2020.03.05	2025.03.05
8	UNIVERSITATEA DE STAT DE MEDICINĂ ȘI FARMACIE „NICOLAE TESTEMIȚANU” DIN REPUBLICA MOLDOVA, MD	1510	s 2020 0030	2020.03.16	2025.03.16
9	UNIVERSITATEA DE STAT DE MEDICINĂ ȘI FARMACIE „NICOLAE TESTEMIȚANU” DIN REPUBLICA MOLDOVA, MD	1514	s 2020 0032	2020.03.18	2025.03.18
10	UNIVERSITATEA DE STAT DE MEDICINĂ ȘI FARMACIE „NICOLAE TESTEMIȚANU” DIN REPUBLICA MOLDOVA, MD	1515	s 2020 0033	2020.03.18	2025.03.18
11	UNIVERSITATEA DE STAT DE MEDICINĂ ȘI FARMACIE „NICOLAE TESTEMIȚANU” DIN REPUBLICA MOLDOVA, MD	1516	s 2020 0024	2020.03.13	2025.03.13
12	UNIVERSITATEA TEHNICĂ A MOLDOVEI, MD	1519	s 2020 0021	2020.03.06	2025.03.06
13	IP UNIVERSITATEA DE STAT DE MEDICINĂ ȘI FARMACIE „NICOLAE TESTEMIȚANU” DIN REPUBLICA MOLDOVA, MD	1525	s 2020 0023	2020.03.13	2025.03.13
14	IP UNIVERSITATEA DE STAT DE MEDICINĂ ȘI FARMACIE „NICOLAE TESTEMIȚANU” DIN REPUBLICA MOLDOVA, MD	1528	s 2020 0031	2020.03.16	2025.03.16
15	UNIVERSITATEA TEHNICĂ A MOLDOVEI, MD	1536	s 2020 0020	2020.03.06	2025.03.06

**MM4E Lista brevetelor europene validate  
a căror valabilitate a încetat înainte de termen  
prin neachitarea taxei de menținere în vigoare a brevetului,  
conform art. 68 din Legea nr. 50/2008 (ce beneficiază de po-  
sibilitatea repunerii în drepturi)**

Se publică următoarele date: numărul curent, titularul și codul țării conform normei ST.3 OMPI, numărul brevetului, numărul depozitului MD/EP, data depozitului, data încetării valabilității.

Nr. crt.	(73) Titular, cod ST.3 OMPI	(11) Nr. brevet	(21) Nr. depozit MD/EP	(22) Data depozit	Data încetării valabilității
1	CYTOKINETICS, INCORPORATED, US;	MD/EP 3413892	e 2018 1214 17750801.7	2017.02.10	2025.02.10
2	KOBAYASHI TAKAITSU, JP;	MD/EP 3587752	e 2020 0301 19760178.4	2019.02.07	2025.02.07
3	INCYTE CORPORATION, US;	MD/EP 3755703	e 2021 0010 19708757.0	2019.02.19	2025.02.19
4	JANSSEN SCIENCES IRELAND UNLIMITED COMPANY, IE;	MD/EP 3759083	e 2021 0025 19708817.2	2019.02.28	2025.02.28

**MM4E Lista brevetelor europene validate  
a căror valabilitate a încetat înainte de termen prin  
neachitarea taxei de menținere în vigoare a brevetului,  
conform art. 68 din Legea nr. 50/2008, pentru care termenul  
de repunere în drepturi a expirat**

Se publică următoarele date: numărul curent, titularul și codul țării conform normei ST. 3 OMPI, numărul brevetului, numărul depozitului MD/EP, data depozitului, data încetării valabilității.

Nr. crt.	(73) Titular, cod ST. 3 OMPI	(11) Nr. brevet	(21) Nr. depozit MD/EP	(22) Data depozit	Data încetării valabilității
1	JOUNCE THERAPEUTICS INC., US;	MD/EP 3273992	e 2018 0112 16769535.2	2016.03.22	2024.03.22
2	IMMATICS BIOTECHNOLOGIES GMBH, DE;	MD/EP 3388075	e 2018 0992 18174251.1	2016.03.24	2024.03.24
3	ALKAHEST, INC., US;	MD/EP 3484502	e 2019 0622 17841780.4	2017.04.27	2024.04.27
4	JANSSEN PHARMACEUTICA NV, BE;	MD/EP 3609497	e 2020 0190 18720895.4	2018.04.09	2024.04.09
5	SANTEX RIMAR GROUP S.R.L., IT;	MD/EP 3733945	e 2021 0508 20170210.7	2020.04.17	2024.04.17

**MM9E Lista brevetelor pentru soi de plantă a căror  
valabilitate a încetat înainte de termen prin neachitarea  
taxei de menținere în vigoare a brevetului, conform art. 59 din  
Legea nr. 39/2008 (cu dreptul de restabilire)**

Se publică următoarele date: numărul curent, titularul și codul țării conform normei ST.3 OMPI,  
numărul brevetului, numărul depozitului, data depozitului, data publicării hotărârii  
de acordare a brevetului, data încetării valabilității.

Nr. crt.	(73) Titular, cod ST.3 OMPI	(11) Nr. brevet	(21) Nr. depozit	(22) Data depozit	(45) Data publicării hotărârii de acordare	Data încetării valabilității
1	INSTITUȚIA PUBLICĂ, INSTITUTUL DE CERCETĂRI PENTRU CULTURILE DE CÎMP „SELECȚIA”, MD	181	v 2012 0013	2012.01.27	2015.02.28	2025.02.28
2	INSTITUȚIA PUBLICĂ INSTITUTUL DE CERCETĂRI PENTRU CULTURILE DE CÎMP „SELECȚIA”, MD	283	v 2015 0008	2015.02.05	2019.02.28	2025.02.28
3	FRESH FORWARD HOLDING B.V., NL	284	v 2017 0021	2017.10.31	2019.02.28	2025.02.28
4	INSTITUȚIA PUBLICĂ INSTITUTUL DE CERCETĂRI PENTRU CULTURILE DE CÎMP „SELECȚIA”, MD	329	v 2017 0008	2017.03.14	2020.01.31	2025.01.31
5	INSTITUȚIA PUBLICĂ INSTITUTUL DE CERCETĂRI PENTRU CULTURILE DE CÎMP „SELECȚIA”, MD	331	v 2017 0010	2017.03.14	2020.01.31	2025.01.31

**MM9E Lista brevetelor pentru soi de plantă a căror  
valabilitate a încetat înainte de termen prin neachitarea  
taxei de menținere în vigoare a brevetului, conform art. 59 din  
Legea nr. 39/2008 (cu termenul de restabilire expirat)**

Se publică următoarele date: numărul curent, titularul și codul țării conform normei ST.3 OMPI,  
numărul brevetului, numărul depozitului, data depozitului, data publicării hotărârii  
de acordare a brevetului, data încetării valabilității.

Nr. crt.	(73) Titular, cod ST.3 OMPI	(11) Nr. brevet	(21) Nr. depozit	(22) Data depozit	(45) Data publicării hotărârii de acordare	Data încetării valabilității
1	INSTITUȚIA PUBLICĂ INSTITUTUL DE CERCETĂRI PENTRU CULTURILE DE CÎMP „SELECȚIA”, MD	285	v 2016 0001	2016.02.04	2019.02.28	2024.02.29



## Lista cererilor de înregistrare a mărcilor retrase

Se publică următoarele date: numărul curent, numărul de depozit, data de depozit, data retragerii cererii, motivele de retragere în conformitate cu Legea nr. 38/2008, numărul BOPI în care a fost publicată cererea de înregistrare a mărcii.

Nr. crt.	(210) Nr. de depozit	(220) Data de depozit	Data retragerii	Motivele de retragere	Nr. BOPI
1	052811	15.01.2024	08.10.2025	Art. 44 (4) a	3/2024
2	053174	20.03.2024	03.10.2025	Art. 44 (4) a, c	5/2024
3	053468	17.05.2024	27.10.2025	Art. 44 (4) a	7/2024
4	053478	15.05.2024	23.10.2025	Art. 44 (4) a	7/2024
5	053512	22.05.2024	23.10.2025	Art. 44 (4) a	7/2024
6	053513	22.05.2024	23.10.2025	Art. 44 (4) a	7/2024
7	053515	22.05.2024	23.10.2025	Art. 44 (4) a	7/2024
8	053529	28.05.2024	23.10.2025	Art. 44 (4) a	7/2024
9	053571	07.06.2024	23.10.2025	Art. 44 (4) a	8/2024
10	053573	07.06.2024	23.10.2025	Art. 44 (4) a	8/2024
11	054700	03.02.2025	21.10.2025	Art. 44 (1)	4/2025
12	055194	23.04.2025	02.10.2025	Art. 44 (1)	6/2025

## Lista cererilor de înregistrare a mărcilor respinse

Se publică următoarele date: numărul curent, numărul de depozit, data de depozit, reproducerea mărcii, solicitantul și codul țării conform normei ST.3 OMPI, data expedierii deciziei de respingere, numărul BOPI în care a fost publicată cererea de înregistrare a mărcii.

Nr. crt.	(210) Nr. de depozit	(220) Data de depozit	(540) Reproducerea mărcii	(730) Solicitant cod ST.3 OMPI	Data expedierii deciziei de respingere	(441) Nr. BOPI
1	2	3	4	5	6	7
1	053828	29.07.2024		CEPOI Victor, MD	20.10.2025	9/2024
2	054321	11.11.2024	<b>GreenAuto</b>	CORDONEANU Vicolin, MD	09.10.2025	1/2025
3	054336	19.11.2024	<b>SPEEDWAYS</b>	TARANTEX S.R.L., MD	09.10.2025	1/2025
4	054437	10.12.2024		Joint Stock Company „TechnoNICOL”, RU	15.10.2025	2/2025
5	054476	13.12.2024	<b>Clever Staff</b>	EUROACORD S.R.L., MD	15.10.2025	2/2025
6	054490	11.12.2024		PREMIUM CATERING S.R.L., MD	31.10.2025	2/2025
7	054502	18.12.2024	<b>SPAVERIN</b>	ANTIBIOTICE S.A., RO	20.10.2025	2/2025
8	054503	18.12.2024	<b>ZIFEX</b>	ANTIBIOTICE S.A., RO	15.10.2025	2/2025
9	054551	26.12.2024	<b>IMPORTAUTO.MD</b>	IMPORT AUTO GROUP S.R.L., MD	07.10.2025	2/2025
10	054553	30.12.2024	<b>FESTIVALUL FILMULUI DE ACASĂ</b>	GOLIMP-ART S.R.L., MD	17.10.2025	2/2025
11	054555	26.12.2024		PRESTOL STIL S.R.L., MD	23.10.2025	2/2025

1	2	3	4	5	6	7
12	054569	06.01.2025		DEOCTA TRADE S.R.L., MD	20.10.2025	3/2025
13	054570	06.01.2025		DEOCTA TRADE S.R.L., MD	20.10.2025	3/2025
14	054571	06.01.2025		DEOCTA TRADE S.R.L., MD	20.10.2025	3/2025
15	054609	17.01.2025	<b>P.I.T.B.U.L</b>	OLISGRUP S.R.L., MD	20.10.2025	3/2025
16	054711	30.01.2025	<b>ALTESSE</b>	SĂLCUȚA S.R.L., MD	30.10.2025	3/2025





















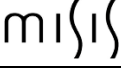

## Lista certificatelor de înregistrare a mărcilor al căror termen de valabilitate a expirat (inclusiv termenul de grație) conform art. 16 (5) din Legea nr. 38/2008

Se publică următoarele date: numărul curent, numărul de ordine al înregistrării, numărul de depozit, reproducerea mărcii, data expirării valabilității, titularul și codul țării conform normei ST. 3 OMPI.

Nr. crt.	(111/116) Numărul de ordine al înregistrării	(210) Numărul de depozit	(540) Reproducerea mărcii	(181/186) Data expirării valabilității	(730) Titularul, cod ST. 3 OMPI
1	2	3	4	5	6
1	2R 4215	004556		25.04.2025	Beton Armat S.A., MD Str. Uzinelor nr. 12, MD-2023, Chișinău, Republica Moldova
2	2R 4262	004599	<b>GASOLINE</b>	26.04.2025	JEANJER, LTD, US 1400 Broadway, New York, NY, Statele Unite ale Americii
3	2R 4880	004502	<i>golden stork</i>	14.04.2025	TAIR-PLUS S.R.L., MD Str. Ion Neculce nr. 5, ap. 2, MD-2069, Chișinău, Republica Moldova
4	R 13823	016653	<b>ACCENT</b>	01.04.2025	E.I. du Pont de Nemours and Company, US 1007 Market Street, Wilmington, Delaware 19898, Statele Unite ale Americii
5	R 13830	016663		05.04.2025	EPIDAVR S.R.L., MD Bd. Dacia nr. 44, MD-2043, Chișinău, Republica Moldova
6	R 13857	016809	<b>SWELL</b>	19.04.2025	OOO ATP „Bîtovik”, RU Str. Garajnaia, 3, p. Malahovka, r-n Liuberețkii, Moskovskaia oblasti, 140032, Federația Rusă
7	R 13858	016810	<b>SOBE</b>	19.04.2025	OOO ATP „Bîtovik”, RU Str. Garajnaia, 3, p. Malahovka, r-n Liuberețkii, Moskovskaia oblasti, 140032, Federația Rusă
8	R 13909	016708	<b>DIFRUCT</b>	12.04.2025	MOLD-NORD S.A., fabrică de vinuri din Fălești, MD Str. Ștefan cel Mare nr. 1, MD-5901, Fălești, Republica Moldova
9	R 13936	016727	ТАНЕЦ ДРАКОНА TANEȚ DRACONA	11.04.2025	EURO-ALCO S.R.L., întreprindere mixtă, MD Str. Bucuriei nr. 20, MD-2004, Chișinău, Republica Moldova
10	R 13938	016772		19.04.2025	Lobi-GP S.R.L., MD Str. Studenților nr. 2, bloc 4, MD-2020, Chișinău, Republica Moldova
11	R 13940	016811	ЦУНАМИ TSUNAMI	19.04.2025	OOO ATP „Bîtovik”, RU Str. Garajnaia, 3, p. Malahovka, r-n Liuberețkii, Moskovskaia oblasti, 140032, Federația Rusă
12	R 13950	016829	<b>ТЕМОДАЛ</b>	25.04.2025	MSD International Holdings GmbH, CH Weystrasse 20, CH- 6000, Lucerne 6, Elveția

1	2	3	4	5	6
13	R 13953	016835	<b>TEMODAL</b>	26.04.2025	MSD International Holdings GmbH, CH Weystrasse 20, CH- 6000, Lucerne 6, Elveția
14	R 14001	016757	<b>CABILANT</b>	15.04.2025	Wyeth LLC, US 235 East 42 <sup>nd</sup> Street, New York, NY 10017, Statele Unite ale Americii
15	R 14002	016758	<b>PRISTIQ</b>	15.04.2025	Wyeth LLC, US 66 Hudson Boulevard East, New York, NY 10001-2192, Statele Unite ale Americii
16	R 14028	016697		12.04.2025	PepsiCo, Inc., corporație din statul North Carolina, US 700 Anderson Hill Road, Purchase, New York 10577, Statele Unite ale Americii
17	R 14110	016778	<b>VALEA VERDE</b>	21.04.2025	FABRICA DE CONSERVE DIN CĂLĂRAȘI S.A., MD Str. Călărașilor nr. 3, MD-4401, Călărași, Republica Moldova
18	R 14111	016779	<b>ALLBIO</b>	21.04.2025	FABRICA DE CONSERVE DIN CĂLĂRAȘI S.A., MD Str. Călărașilor nr. 3, MD-4401, Călărași, Republica Moldova
19	R 14366	016668	<b>AUTO SPACE</b>	07.04.2025	Auto Space S.R.L., MD Str. Bucurei nr. 18, bloc A, MD-2064, Chișinău, Republica Moldova
20	R 14487	016771	glass & profile system	19.04.2025	Lobi-GP S.R.L., MD Str. Studenților nr. 2, bloc 4, MD-2020, Chișinău, Republica Moldova
21	R 14652	016733	<b>АСКОЛЬД</b>	12.04.2025	SoloMia, Limited Liability Company, Ukrainian-British Joint Venture with Foreign Investment, UA 143/2, Chervonoarmiykaja str. P.C. 03150, Kyiv, Ucraina
22	R 19504	025602	<b>Нияспан</b>	28.04.2025	Abbott Laboratories, US 100 Abbott Park Road, Abbott Park, Illinois 60064, Statele Unite ale Americii
23	27765	036847		07.04.2025	Institutul de Creație Legislativă și Drept Comparat, asociație obștească, MD Bd. Ștefan cel Mare și Sfânt nr. 1, bir. 308, MD-2001, Chișinău, Republica Moldova
24	27785	036826		02.04.2025	GRAND OIL S.R.L., MD Str. București nr. 23A, of. 403, MD-2001, Chișinău, Republica Moldova
25	27786	036866	<b>SIMSIGN</b>	14.04.2025	COMPANIA-DEKART S.R.L., MD Str. Mihail Kogălniceanu nr. 85, MD-2009, Chișinău, Republica Moldova
26	27799	036835	<b>MOTI ICE</b>	02.04.2025	BURLACU Dumitru, MD MD-3532, Ivancea, Orhei, Republica Moldova
27	27801	036867	<b>SIMNATURE</b>	14.04.2025	COMPANIA-DEKART S.R.L., MD Str. Mihail Kogălniceanu nr. 85, MD-2009, Chișinău, Republica Moldova
28	27802	036912	<b>RINIERI</b>	22.04.2025	BASADORO AGROTEH S.R.L., societate comercială, MD Str. Alba-Iulia nr. 192, ap. 15, MD-2071, Chișinău, Republica Moldova
29	27803	036928		27.04.2025	Chastnaya proizvodstvenno-torgovaya firma „Kriolit- Dnepr”, UA Str. Okeanskaya nr. 4, 49022, Dnepropetrovsk, Ucraina
30	27815	036852	<b>FACECHECK</b>	07.04.2025	BOGANASTIUC Andrei, MD Str. Miorița nr. 9/1, ap. 87, MD-2028, Chișinău, Republica Moldova
31	27831	036916	<b>Mobias</b> 	22.04.2025	MOBIASBANCA-Groupe Societe Generale S.A., bancă comercială, MD Bd. Ștefan cel Mare și Sfânt nr. 81A, MD-2012, Chișinău, Republica Moldova
32	27832	036946		24.04.2025	INFOSAFE S.R.L., MD Str. Alba-Iulia nr. 75, ap. 218, MD-2069, Chișinău, Republica Moldova ANDREEV Mihail, MD Str. Ion Creangă nr. 6V, MD-2069, Chișinău, Republica Moldova
33	27838	036951		30.04.2025	ANDIENDOMED S.R.L., MD Str. Mitropolit Varlaam nr. 10, MD-3401, Hîncești, Republica Moldova

1	2	3	4	5	6
34	27856	036889	Cafe Odnoklassniki Bar	16.04.2025	VIRLANOVICI Evgheni, MD Bd. Mircea cel Bătrân nr. 28/1, ap. 60, MD-2075, Chișinău, Republica Moldova
35	27857	036876	<b>MOBIMOL</b>	14.04.2025	GHEORGHITA Ion, MD MD-4435, Răciula, Călărași, Republica Moldova
36	27867	036962		30.04.2025	BUCURIA PENTRU TOȚI S.R.L., întreprindere mixtă, MD Str. Mesager nr. 5, bloc 2, MD-2069, Chișinău, Republica Moldova
37	27868	036963		30.04.2025	BUCURIA PENTRU TOȚI S.R.L., întreprindere mixtă, MD Str. Mesager nr. 5, bloc 2, MD-2069, Chișinău, Republica Moldova
38	27878	036899	<b>Invest-Credit</b> AVANTAJOSI! COMODI! RAPIDI!	17.04.2025	INVEST-CREDIT S.R.L., organizație de microfi- nanțare, MD Str. Paris nr. 18/A, MD-2051, Chișinău, Republica Moldova
39	27889	036914		23.04.2025	VRABIE Sergiu, MD Str. M. Sadoveanu nr. 8, bloc 2, ap. 111, MD-2044, Chișinău, Republica Moldova
40	27912	036961	<b>TILTAB</b>	30.04.2025	Glaxo Group Limited, GB 980 Great West Road, Brentford, Middlesex, TW8 9GS, England, Regatul Unit
41	27915	036929		21.04.2025	IMPEX BUSINESS GRUP S.R.L., MD Str. Independenței nr. 20, bloc 2, ap. 63, MD-2060, Chișinău, Republica Moldova
42	27942	036859	<b>OLIVALIFE</b>	10.04.2025	HARUZ-GRUP S.R.L., MD Bd. Ștefan cel Mare și Sfânt nr. 64, ap. 3, MD-2001, Chișinău, Republica Moldova
43	27952	036923	<b>ARNICA-HEEL</b>	22.04.2025	Biologische Heilmittel Heel GmbH, DE Dr.-Reckeweg-Strasse 2-4, D-76532 Baden-Baden, Germania
44	27953	036924	<b>BERBERIS-HOMACCORD</b>	22.04.2025	Biologische Heilmittel Heel GmbH, DE Dr.-Reckeweg-Strasse 2-4, D-76532 Baden-Baden, Germania
45	27954	036925	<b>BRONCHALIS-HEEL</b>	22.04.2025	Biologische Heilmittel Heel GmbH, DE Dr.-Reckeweg-Strasse 2-4, D-76532 Baden-Baden, Germania
46	27966	036865	<b>ASCENDA</b>	14.04.2025	MANIACOV Alexei, MD Bd. Traian nr.1/1, ap. 20, MD-2060, Chișinău, Republica Moldova
47	27980	036890		16.04.2025	IN COFFEE S.R.L., MD Str. Ion Creangă nr. 39/2, ap.(of.) 53, MD-2064, Chișinău, Republica Moldova
48	27995	036896		16.04.2025	BRĂTESCU Ion, MD Str. 31 August 1989, bloc 5 A, ap. 18, MD-2084, Cricova, Chișinău, Republica Moldova
49	27996	036897	<b>ALE</b>	16.04.2025	BRĂTESCU Ion, MD Str. 31 August 1989, bloc 5 A, ap. 18, MD-2084, Cricova, Chișinău, Republica Moldova
50	28001	036825		03.04.2025	VELISTAR S.R.L., MD Str. București nr. 23A, of. 416, MD-2001, Chișinău, Republica Moldova
51	28036	036936	<b>АТАМАН ATAMAN</b>	24.04.2025	CRUCICHEVICI Corneliu, MD Str. Albișoara nr. 20, ap. 54, MD-2001, Chișinău, Republica Moldova
52	28037	036937	<b>ПОЛЯРНАЯ НОЧЬ POLEARNAYA NOCI</b>	24.04.2025	CRUCICHEVICI Corneliu, MD Str. Albișoara nr. 20, ap. 54, MD-2001, Chișinău, Republica Moldova
53	28056	036939	<b>DARE GREATLY</b>	28.04.2025	GENERAL MOTORS LLC, a limited liability company organized and existing under the laws of the State of Delaware, US 300 Renaissance Center, City of Detroit, State of Mi- chigan 48265-3000, Statele Unite ale Americii
54	28061	036898	<b>iv</b>	16.04.2025	BRĂTESCU Ion, MD Str. 31 August 1989, bloc 5 A, ap. 18, MD-2084, Cricova, Chișinău, Republica Moldova
55	28077	036958		30.04.2025	ȘVIDKI Marina, MD Str. Cahul nr. 8, bloc 2, ap. 45, MD-2005, Chișinău, Republica Moldova







1	2	3	4	5	6
56	28110	036877		14.04.2025	DSM IP ASSETS B.V., NL Het Overloon 1, 6411 TE, Heerlen, Olanda
57	28111	036909	SPARK 	17.04.2025	British American Tobacco (Brands) Inc., US 251 Little Falls Drive, Suite 100, Wilmington, DE 19808-1674, Statele Unite ale Americii
58	28161	036964		30.04.2025	BUCURIA PENTRU TOȚI S.R.L., întreprindere mixtă, MD Str. Mesager nr. 5, bloc 2, MD-2069, Chișinău, Republica Moldova
59	28162	036965		30.04.2025	BUCURIA PENTRU TOȚI S.R.L., întreprindere mixtă, MD Str. Mesager nr. 5, bloc 2, MD-2069, Chișinău, Republica Moldova
60	28171	036911		23.04.2025	GMG GENERAL MEDIA GROUP S.R.L., MD Str. Ghioceilor nr. 1, MD-2008, Chișinău, Republica Moldova
61	28177	036824		01.04.2025	TONU Sergiu, MD Bd. Cuza-Vodă nr. 1, bloc 1, ap. 14, MD-2060, Chișinău, Republica Moldova
62	28181	036830		02.04.2025	PETROM-MOLDOVA S.A., întreprindere cu capital străin, MD Șos. Muncești nr. 269, MD-2002, Chișinău, Republica Moldova
63	28217	036933		24.04.2025	GALUPA Dumitru, MD Str. Studenților nr. 9/20, MD-2045, Chișinău, Republica Moldova
64	28218	036934		24.04.2025	GALUPA Dumitru, MD Str. Studenților nr. 9/20, MD-2045, Chișinău, Republica Moldova
65	28219	036935		24.04.2025	GALUPA Dumitru, MD Str. Studenților nr. 9/20, MD-2045, Chișinău, Republica Moldova
66	28233	036894		14.04.2025	AURĂRIE-VS S.R.L., MD Str. Ion Creangă nr. 49/5, MD-2064, Chișinău, Republica Moldova
67	28269	036880		09.04.2025	SOCOLOV Rodica, MD Str. Gheorghe Madan nr. 52, ap. 41, MD-2020, Chișinău, Republica Moldova
68	28270	036917		22.04.2025	MOBIASBANCA-Groupe Societe Generale S.A., ban- că comercială, MD Bd. Ștefan cel Mare și Sfânt nr. 81A, MD-2012, Chișinău, Republica Moldova
69	28330	036893		16.04.2025	BRĂTESCU Ion, MD Str. 31 August, bloc 5 A, ap. 18, MD-2084, Cricova, Chișinău, Republica Moldova
70	28367	036938		29.04.2025	PRIME CAPITAL S.R.L., întreprindere cu capital stră- in, MD Str. Vasile Alecsandri nr. 63/1, MD-2009, Chișinău, Republica Moldova
71	28382	036836		02.04.2025	MasterCard International Incorporated, corporație organizată și existentă conform legilor statului Dela- ware, US 2000 Purchase Street, Purchase, New York 10577, Statele Unite ale Americii
72	28425	036823		03.04.2025	SANDIC Ștefan, MD MD-7235, Șipca, Șoldănești, Republica Moldova
73	28452	036874		10.04.2025	DSM IP ASSETS B.V., NL Het Overloon 1, 6411 TE, Heerlen, Olanda
74	28467	036956		30.04.2025	BOLOHAN Natalia, MD Str. prof. Ion Dumeniuk nr. 16, ap. 15, MD-2075, Chișinău, Republica Moldova
75	28514	036952		29.04.2025	ORCA CONSULTING S.R.L., MD Str. Tighina nr. 49/3, of. 54, MD-2001, Chișinău, Republica Moldova
76	28515	036851		06.04.2025	BANDALAC Serghei, MD Str. Libertății nr. 5, ap. 7, MD-3100, Bălți, Republica Moldova
77	28551	036861		10.04.2025	DESIGN, ARHITECTURĂ ȘI STIL S.R.L., publicație periodică, MD Str. Botanica Veche nr. 10, ap. 8, MD-2062, Chișinău, Republica Moldova

1	2	3	4	5	6
78	28552	036862	 <b>DAS INTERIOR SHOW</b>	10.04.2025	DESIGN, ARHITECTURĂ ȘI STIL S.R.L., publicație periodică, MD Str. Botanica Veche nr. 10, ap. 8, MD-2062, Chișinău, Republica Moldova
79	28553	036959	<i>Raquette</i>	30.04.2025	BASOC Violeta, MD Str. Igor Vieru nr. 17, bloc 1, ap. 32, MD-2075, Chișinău, Republica Moldova
80	28593	036888		16.04.2025	EFES VITANTA MOLDOVA BREWERY S.A., întreprindere mixtă, MD Str. Uzinelor nr. 167, MD-2023, Chișinău, Republica Moldova
81	28616	036953	<b>HOME LINE</b>	30.04.2025	HOME LINE S.R.L., MD Str. Independenței nr. 38, ap. 121, MD-2072, Chișinău, Republica Moldova
82	28726	036850	 <b>PAY</b>	06.04.2025	MOCANU Radu, MD Str. Miron Costin nr. 15, bloc 2, ap. 85, MD-2068, Chișinău, Republica Moldova
83	28735	036892	<b>NEIL</b>	16.04.2025	BRĂTESCU Ion, MD Str. 31 August, bloc 5 A, ap. 18, MD-2084, Cricova, Chișinău, Republica Moldova
84	28841	036860	<b>BLACK VODKA EURO-ALCO</b>	10.04.2025	VERIORG S.R.L., MD Str. Ciuflea nr. 32, of. 1, MD-2001, Chișinău, Republica Moldova
85	28867	036821	<b>AirSolaris</b>	02.04.2025	ENERGY SOLARIS S.R.L., MD Str. A. Șciusev nr. 98, ap. 54, MD-2012, Chișinău, Republica Moldova
86	28889	036784	<b>FANTASTIC</b>	27.04.2025	BERZAN Iurie, MD Calea Ieșilor nr. 11, ap. 44, MD-2069, Chișinău, Republica Moldova BERZAN Elena, MD Calea Ieșilor nr. 11, ap. 44, MD-2069, Chișinău, Republica Moldova MINCHEVICI Sergiu, MD Str-la 4 Valea Apelor nr. 2/1, MD-2011, Codru, Chișinău, Republica Moldova
87	28965	036949	 <b>BOIAR WINE HOUSE</b>	30.04.2025	BOIAR GRUP S.R.L., MD Str. Sfânta Treime nr. 13, of. 15, MD-2093, Grătiești, Chișinău, Republica Moldova
88	28966	036839	<b>DIN TOATĂ INIMA</b>	07.04.2025	CIBIZOV Denis, MD Str-la Haltei nr. 1 B, MD-2023, Chișinău, Republica Moldova
89	29040	036901	<b>NITOLIC</b>	08.04.2025	LÎȘI Andrei, MD Bd. Mircea cel Bătrîn nr. 13/1, ap. 91, MD-2044, Chișinău, Republica Moldova
90	29357	036960	<b>brilliance</b>	30.04.2025	VASILACHE Irina, MD Str. Petru Zadnipru nr. 16, bloc 2, ap. 59, MD-2044, Chișinău, Republica Moldova JURA Andrei, MD Str. Greaca nr. 13, MD-2082, Colonița, Chișinău, Republica Moldova
91	29513	036941	<b>VESMA</b>	29.04.2025	BUCURIA PENTRU TOȚI S.R.L., întreprindere mixtă, MD Str. Messenger nr. 5, bloc 2, MD-2069, Chișinău, Republica Moldova
92	30089	036955	<i>Cocsinelle</i>	29.04.2025	NICA Marian, MD Str. Igor Vieru nr. 15, bloc 1, ap. 48, MD-2024, Chișinău, Republica Moldova
93	31895	036840	<b>RADLER GRAPEFRUIT</b>	06.04.2025	EFES VITANTA MOLDOVA BREWERY S.A., întreprindere mixtă, MD Str. Uzinelor nr. 167, MD-2023, Chișinău, Republica Moldova
94	31896	036841	<b>RADLER ZERO</b>	06.04.2025	EFES VITANTA MOLDOVA BREWERY S.A., întreprindere mixtă, MD Str. Uzinelor nr. 167, MD-2023, Chișinău, Republica Moldova
95	31897	036842	<b>RADLER NATURAL</b>	06.04.2025	EFES VITANTA MOLDOVA BREWERY S.A., întreprindere mixtă, MD Str. Uzinelor nr. 167, MD-2023, Chișinău, Republica Moldova

## Lista mărcilor valabilitatea înregistrării cărora expiră în aprilie 2026

Se publică următoarele date: numărul curent, numărul de ordine al înregistrării, numărul de depozit, reproducerea mărcii, data expirării valabilității, titularul și codul țării conform normei ST. 3 OMPI.

Nr. crt.	(111/116) Numărul de ordine al înregistrării	(210) Numărul de depozit	(540) Reproducerea mărcii	(181/186) Data expirării valabilității	(730) Titularul, cod ST. 3 OMPI
1	2	3	4	5	6
1	2R 4365	005359	<b>FORTY</b>	05.04.2026	EURO-ALCO S.R.L., întreprindere mixtă, MD
2	2R 4794	005340		02.04.2026	MARS, INCORPORATED, US
3	2R 4795	005341		03.04.2026	MARS, INCORPORATED, US
4	2R 4797	005384		17.04.2026	Wm. WRIGLEY Jr. Company, US
5	2R 4798	005385	<b>MINIATURES</b>	17.04.2026	MARS, INCORPORATED, US
6	2R 4827	005361		05.04.2026	EURO-ALCO S.R.L., întreprindere mixtă, MD
7	2R 4912	005391	<b>REBETOL</b> РІБЕТОЛ	12.04.2026	MSD International Holdings GmbH, CH
8	2R 4921	005461		04.04.2026	BUKET MOLDAVII, societate pe acțiuni de tip închis, MD
9	2R 5070	005555	<b>GIORGIO BEVERLY HILLS</b>	29.04.2026	GIORGIO BEVERLY HILLS, Inc., US
10	2R 5071	005556	<b>GIORGIO</b>	29.04.2026	GIORGIO BEVERLY HILLS, Inc., US
11	2R 5086	005383		16.04.2026	Calvin Klein Trademark Trust, US
12	2R 5104	005410		10.04.2026	INTROSCOP S.A., MD
13	2R 5469	005368	<b>PRESIDENT</b>	10.04.2026	PHILIP MORRIS PRODUCTS S.A., CH
14	2R 5545	005343		04.04.2026	Calvin Klein Trademark Trust, US
15	R 14779	020082		10.04.2026	ALDEMON TECHNOLOGIES LIMITED, CY
16	R 15281	019259	<b>STORVAS</b>	27.04.2026	SUN PHARMACEUTICAL INDUSTRIES LIMITED, IN
17	R 15282	019260	<b>RANOPROST</b>	27.04.2026	SUN PHARMACEUTICAL INDUSTRIES LIMITED, IN
18	R 15306	019243	<b>HISTAC</b>	27.04.2026	SUN PHARMACEUTICAL INDUSTRIES LIMITED, IN
19	R 15307	019244	<b>KETANOV</b>	27.04.2026	S.C. TERAPIA S.A., RO
20	R 15308	019246	<b>NORBACTIN</b>	27.04.2026	SUN PHARMACEUTICAL INDUSTRIES LIMITED, IN
21	R 15309	019247	<b>PIOGLAR</b>	27.04.2026	SUN PHARMACEUTICAL INDUSTRIES LIMITED, IN
22	R 15310	019248	<b>OFRAMAX</b>	27.04.2026	SUN PHARMACEUTICAL INDUSTRIES LIMITED, IN
23	R 15311	019249	<b>PEPFIZ</b>	27.04.2026	SUN PHARMACEUTICAL INDUSTRIES LIMITED, IN
24	R 15312	019250	<b>PYLOBACT</b>	27.04.2026	SUN PHARMACEUTICAL INDUSTRIES LIMITED, IN
25	R 15313	019254	<b>RANSELEX</b>	27.04.2026	SUN PHARMACEUTICAL INDUSTRIES LIMITED, IN
26	R 15314	019256	<b>ZANOCIN</b>	27.04.2026	SUN PHARMACEUTICAL INDUSTRIES LIMITED, IN
27	R 15315	019257	<b>OLESAN</b>	27.04.2026	SUN PHARMACEUTICAL INDUSTRIES LIMITED, IN
28	R 15406	019145	<b>aspera</b>	05.04.2026	Embraco Indústria de Compressores e Soluções em Refrigeração Ltda., BR
29	R 15408	019233	<b>BRUSTAN</b>	27.04.2026	SUN PHARMACEUTICAL INDUSTRIES LIMITED, IN



1	2	3	4	5	6
30	R 15409	019235	<b>CIFRAN</b>	27.04.2026	SUN PHARMACEUTICAL INDUSTRIES LIMITED, IN
31	R 15410	019236	<b>CANDESAR</b>	27.04.2026	SUN PHARMACEUTICAL INDUSTRIES LIMITED, IN
32	R 15411	019238	<b>KLABAX</b>	27.04.2026	SUN PHARMACEUTICAL INDUSTRIES LIMITED, IN
33	R 15413	019280	<b>BOSATRIA</b>	28.04.2026	Glaxo Group Limited, GB
34	R 15414	019283	<b>DORCO</b>	28.04.2026	DORCO CO., LTD., KR
35	R 15429	019142	<b>Офтаквикс</b>	04.04.2026	DAIICHI SANKYO COMPANY, LIMITED, JP
36	R 15456	019152		10.04.2026	PITEXIM S.R.L., MD
37	R 15463	019224	<b>O'Karto</b>	27.04.2026	ORION Corporation, KR
38	R 15464	019223	<b>TaBon</b>	27.04.2026	ORION Corporation, KR
39	R 15465	019222		27.04.2026	ORION Corporation, KR
40	R 15496	019147	<b>JANUMET</b>	05.04.2026	Merck Sharp & Dohme LLC, US
41	R 15497	019149		10.04.2026	ALO S.R.L., întreprindere cu capital străin, MD
42	R 15500	019159	<b>LIDO</b>	11.04.2026	LIDOLUX S.R.L., societate comercială, MD
43	R 15501	019161		11.04.2026	Campbell Soup Company, US
44	R 15504	019141		04.04.2026	LUXOTTICA GROUP S.P.A., IT
45	R 15506	019240	<b>FENULES</b>	27.04.2026	SUN PHARMACEUTICAL INDUSTRIES LIMITED, IN
46	R 15510	019169	<b>MISTER DOG</b>	14.04.2026	GORELOV Vladislav, MD
47	R 15512	019175	<b>PIBOSYNC</b>	14.04.2026	GlaxoSmithKline LLC, US
48	R 15514	019179		17.04.2026	GENERAL MOTORS LLC, a limited liability company organized and existing under the laws of the State of Delaware, US
49	R 15515	019185	<b>ЛИНОКРОМ / LINOCROM</b>	19.04.2026	Joint Stock Company „TechnoNICOL”, RU
50	R 15516	019186	<b>БИКРОЭЛАСТ / VICROELAST</b>	19.04.2026	Joint Stock Company „TechnoNICOL”, RU
51	R 15517	019188	<b>УНИФЛЕКС / UNIFLEKS</b>	19.04.2026	Joint Stock Company „TechnoNICOL”, RU
52	R 15519	019194	<b>SUPER 8</b>	21.04.2026	SUPER 8 WORLDWIDE, INC., US
53	R 15520	019200	<b>GRĂUNCIOR</b>	28.04.2026	JARDAN Vladimir, MD
54	R 15521	019227	<b>Choco Boy</b>	27.04.2026	ORION Corporation, KR
55	R 15522	019228	<b>Tonk</b>	27.04.2026	ORION Corporation, KR
56	R 15524	019265	<b>RALENOST</b>	27.04.2026	SUN PHARMACEUTICAL INDUSTRIES LIMITED, IN
57	R 15526	019269	<b>ARIS</b>	27.04.2026	SUN PHARMACEUTICAL INDUSTRIES LIMITED, IN
58	R 15527	019270	<b>СЕПОДЕМ</b>	27.04.2026	SUN PHARMACEUTICAL INDUSTRIES LIMITED, IN
59	R 15528	019271	<b>BOLISTOP</b>	27.04.2026	SUN PHARMACEUTICAL INDUSTRIES LIMITED, IN
60	R 15530	019284	<b>CONCHA Y TORO</b>	28.04.2026	VIÑA CONCHA Y TORO S.A., CL
61	R 15605	019180	<b>36,6</b>	18.04.2026	COJOCARU Ruslan, MD
62	R 15606	019184	<b>БИКРОСТ / VICROST</b>	19.04.2026	Joint Stock Company „TechnoNICOL”, RU
63	R 15608	019231	<b>Bio chew</b>	27.04.2026	ORION Corporation, KR
64	R 15734	019168		19.04.2026	Prime Capital S.R.L., întreprindere cu capital străin, MD

1	2	3	4	5	6
65	R 15735	019171		14.04.2026	NIKE INNOVATE C.V., companie cu responsabilitate limitată, organizată și existentă conform legilor Olandei, US
66	R 15736	019172	<b>ACG</b>	14.04.2026	NIKE INNOVATE C.V., companie cu responsabilitate limitată, organizată și existentă conform legilor Olandei, US
67	R 15737	019173	<b>whitechocolate</b>	14.04.2026	LG Electronics Inc., KR
68	R 15738	019177	MAKE EVERY DROP COUNT	17.04.2026	THE COCA-COLA COMPANY, corporația statului Delaware, US
69	R 15739	019178	<b>CADILLAC</b>	17.04.2026	GENERAL MOTORS LLC, (a limited liability company organized and existing under the laws of the State of Delaware), US
70	R 15740	019189	ТЕХНОЭЛАСТ / TECHNOELAST	19.04.2026	Joint Stock Company „TechnoNICOL”, RU
71	R 15745	019217		28.04.2026	GALAGAN Fiodor, MD
72	R 15941	019165	<b>LITTLE WALKERS</b>	12.04.2026	KIMBERLY-CLARK WORLDWIDE, INC., US
73	R 16034	019221	<b>Choco Diva</b>	27.04.2026	ORION Corporation, KR
74	R 16035	019226	<b>Zangle</b>	27.04.2026	ORION Corporation, KR
75	R 16036	019229	<b>POCA</b>	27.04.2026	ORION Corporation, KR
76	R 16039	019245	<b>LOXOF</b>	27.04.2026	SUN PHARMACEUTICAL INDUSTRIES LIMITED, IN
77	R 16178	019253	<b>REVITAL</b>	27.04.2026	SUN PHARMACEUTICAL INDUSTRIES LIMITED, IN
78	R 16180	019261	<b>SYNERPEN</b>	27.04.2026	SUN PHARMACEUTICAL INDUSTRIES LIMITED, IN
79	R 16209	019089		10.04.2026	ALDEMON TECHNOLOGIES LIMITED, CY
80	R 16312	019230	<b>Goute</b>	27.04.2026	ORION Corporation, KR
81	R 16313	019234	<b>COLDACT FLU PLUS</b>	27.04.2026	SUN PHARMACEUTICAL INDUSTRIES LIMITED, IN
82	R 16511	019232	<b>ALTIVA</b>	27.04.2026	SUN PHARMACEUTICAL INDUSTRIES LIMITED, IN
83	R 16566	019164	<b>EXPRESS</b>	12.04.2026	Otis Elevator Company, US
84	R 16569	019214	<b>CASA MODERNĂ</b>	28.04.2026	GAVREV Eugeniu, MD
85	R 16570	019237	<b>COLDACT LOR PILLS</b>	27.04.2026	SUN PHARMACEUTICAL INDUSTRIES LIMITED, IN
86	R 16572	019281	<b>COBOSEQ</b>	28.04.2026	Glaxo Group Limited, GB
87	R 17045	019199	<b>BIFIDOC</b>	28.04.2026	JARDAN Vladimir, MD
88	R 17077	019195	<b>NAZOL ALLERGO</b>	25.04.2026	Bayer Consumer Care AG, CH
89	R 17078	019196	<b>HAZOL AЛЛЕРГО</b>	25.04.2026	Bayer Consumer Care AG, CH
90	28928	038742	<b>Agreen</b>	12.04.2026	STRATULAT Ion, MD
91	28929	038763		12.04.2026	VINĂRIA-BARDAR S.A., întreprindere mixtă, fabrică de vinuri, MD
92	28947	038766		13.04.2026	BURCEAC Evgheni, MD GHITENȘTEIN Danil, MD
93	29001	038688	<b>DOREPAM</b>	04.04.2026	ASFARMA MEDIKAL DENTAL URUNLER VE ILAC SANAYI TICARET ANONIM ŞİRKETİ, REPRESENTANȚA COMPANIEI TURCEȘTI, MD
94	29002	038689	<b>CONZEPA</b>	04.04.2026	ASFARMA MEDIKAL DENTAL URUNLER VE ILAC SANAYI TICARET ANONIM ŞİRKETİ, REPRESENTANȚA COMPANIEI TURCEȘTI, MD
95	29003	038690	<b>EVALEP</b>	04.04.2026	ASFARMA MEDIKAL DENTAL URUNLER VE ILAC SANAYI TICARET ANONIM ŞİRKETİ, REPRESENTANȚA COMPANIEI TURCEȘTI, MD

1	2	3	4	5	6
96	29004	038693		05.04.2026	MATIMCONS S.R.L., MD
97	29005	038698	<b>YAVO</b>	05.04.2026	ȚURCAN Alexandru, MD
98	29006	038704		04.04.2026	RICHI-TICHI S.R.L., MD
99	29007	038707		13.04.2026	OLNIA TRADE S.R.L., MD
100	29008	038764	<b>OLD CHURCH</b>	13.04.2026	KRASNICOVA Larisa, MD COROBAN Viorica, MD
101	29009	038765	<b>BEAR'S BLOOD</b>	13.04.2026	KRASNICOVA Larisa, MD COROBAN Viorica, MD
102	29015	038810		20.04.2026	TERLEȚCHI Vasile, MD
103	29018	038709		01.04.2026	Bridgestone Americas, Inc., US
104	29019	038798		18.04.2026	TP-LINK CORPORATION LIMITED, HK
105	29020	038799		18.04.2026	TP-LINK CORPORATION LIMITED, HK
106	29021	038832		25.04.2026	MALECA Mircea, MD
107	29022	038833		25.04.2026	BERLA Nicu-Adrian, RO
108	29023	038834		28.04.2026	BUCUR Tudor, MD
109	29024	038651	<b>ROBBY</b>	05.04.2026	ROGOB S.R.L., firmă de producție și comerț, MD
110	29025	038652	<b>ROBI</b>	05.04.2026	ROGOB S.R.L., firmă de producție și comerț, MD
111	29026	038653		05.04.2026	ROGOB S.R.L., firmă de producție și comerț, MD
112	29027	038654		05.04.2026	ROGOB S.R.L., firmă de producție și comerț, MD
113	29028	038655		05.04.2026	ROGOB S.R.L., firmă de producție și comerț, MD
114	29029	038679	<b>JUNIOR</b>	07.04.2026	ROGOB S.R.L., firmă de producție și comerț, MD
115	29033	038737		13.04.2026	SEVA NORD S.R.L., MD
116	29035	038821	<b>ARIDON</b>	22.04.2026	ARIDON S.R.L., firmă de producție și comerț, MD
117	29038	038618	<b>ZEXT</b>	01.04.2026	AUTOMOTIVE BUSINESS SOLUTI- ONS S.R.L., MD
118	29039	038722		07.04.2026	TORECO S.R.L., MD
119	29047	038696	<b>РИМЦИФИК</b>	05.04.2026	Gilead Sciences Ireland UC, IE
120	29048	038697	<b>ВЕМЛИДИ</b>	05.04.2026	Gilead Sciences Ireland UC, IE
121	29056	038845		29.04.2026	Philip Morris Brands S.A.R.L., CH
122	29063	038682		01.04.2026	PLATONOV Ana, MD
123	29081	038824	<b>ANIMAL</b>	26.04.2026	Universal Protein Supplements Corpo- ration dba Universal Nutrition, US
124	29091	038692		05.04.2026	MATIMCONS S.R.L., MD
125	29092	038758	<b>SIMRAT</b>	18.04.2026	UZUN Valentin, MD
126	29096	038808	<b>TELLUS</b>	26.04.2026	TELLUS S.R.L., MD
127	29113	038995		06.04.2026	AQUAMAGIC S.R.L., MD
128	29137	038678		06.04.2026	AUGUR PERLA S.A., MD
129	29149	038847		29.04.2026	STEFOGLO Lilia, MD
130	29154	038831	<b>MEGADENT</b>	25.04.2026	BOICO Vadim, MD

1	2	3	4	5	6
131	29163	038992		15.04.2026	EPIC LAND S.R.L., MD
132	29167	038819	<b>OLIVINA</b>	28.04.2026	CIUMAC Renata, MD
133	29168	038727	<b>PARKER &amp; SIMPSON</b>	08.04.2026	Imperial Tobacco Intellectual Property Limited, IE
134	29170	038694	<b>FEBRA MUSCULARA</b>	05.04.2026	BOICO Eugeniu, MD
135	29171	038718		06.04.2026	DANMARAN S.R.L., firmă, MD
136	29185	038731		08.04.2026	COSTIUCENCO Elena, MD
137	29189	038771		16.04.2026	CRICOVA S.A., combinat de vinuri, MD
138	29194	038733	<b>BRILLIANCE</b>	11.04.2026	EURO-ALCO S.R.L., MD
139	29194A	038733	<b>BRILLIANCE</b>	11.04.2026	KRASNICOVA Larisa, MD COROBAN Viorica, MD
140	29196	038691	<b>ENKI</b>	04.04.2026	TROIANOV Alexandru, MD
141	29199	038756		14.04.2026	British American Tobacco (Brands) Limited, GB
142	29200	038825		26.04.2026	PHILIP MORRIS PRODUCTS S.A., CH
143	29201	038720	<b>SLINEX</b>	07.04.2026	GETOSYS S.R.L., MD
144	29202	038769		15.04.2026	ALFA-NISTRU S.A., MD
145	29222	038817	<b>Dr. Aaah!</b>	24.04.2026	ALBU Veaceslav, MD
146	29223	038839	<b>GROSSOFFICE</b>	27.04.2026	ȚUREA Victor, MD
147	29227	038812	<b>ЮЖНАЯ НОЧЬ</b>	21.04.2026	DOINA VIN S.R.L., MD
148	29231	038827	<b>SOBRANIE</b> <small>MASTER'S SIGNATURE</small>	27.04.2026	DEVELOPMENT-GROUP S.R.L., întreprindere cu capital străin, MD
149	29251	038806		25.04.2026	Mark Neville Farrugia, MT
150	29271	038747	<b>MEZZO</b>	14.04.2026	DALOMITES S.R.L., societate comercială, MD
151	29272	038711	<b>REFINEX</b>	05.04.2026	DANILICIUC Elena, MD
152	29273	038745		13.04.2026	TITOV Mișel, MD
153	29274	038750	<b>MAYERHOUSE</b>	14.04.2026	CEPOI Victor, MD
154	29275	038844	<b>EVA sport</b> Eu vreau. Eu pot.	29.04.2026	NEGRU Olga, MD
155	29288	038681	<b>MOLDECO</b>	01.04.2026	EXTRAMOBILE S.R.L., MD
156	29289	038703	<b>ORION</b>	04.04.2026	RICHI-TICHI S.R.L., MD
157	29311	038768	<i>My BEST...</i>	15.04.2026	MIHALCEAN-DOREANU Ludmila, MD
158	29328	038676	<b>BizLaw</b>	08.04.2026	LEGAL 4 BUSINESS S.R.L., MD
159	29340	038739		11.04.2026	MIGDAL-P S.A., MD
160	29344	038826		27.04.2026	ȘTEFANEȚ Marcel, MD
161	29361	038734	<b>KISS SHE NOW</b>	11.04.2026	SÎRBU Anatolie, MD
162	29362	038800		19.04.2026	CRĂCIUN Ruslan, MD
163	29365	038712		05.04.2026	DMITRIEVA Olga, MD
164	29368	038723	<b>K TAKE IT VEGGIE</b>	07.04.2026	Kaufland Dienstleistung GmbH & Co. KG, DE
165	29381	038735		11.04.2026	HUTESA AGROALIMENTARIA, S.A., ES
166	29384	038675		08.04.2026	CUZNETOV Iurie, MD
167	29386	038759	<b>AVAI</b>	11.04.2026	ABABEI Ion, MD VLAS Adrian, MD

1	2	3	4	5	6
168	29389	038773		18.04.2026	COJOCARU Iaroslav, MD
169	29401	038715	ЛЕГЕНДА ГАЙДУКА	06.04.2026	DARII Valeriu, MD PASCAL Boris, MD
170	29403	038792	<b>Plăcere Dulce</b>	20.04.2026	Cvin - Com S.R.L., societate comercială, MD
171	29406	038777		19.04.2026	CARDIOMED S.R.L., MD
172	29416	038741	<b>BUBNOVSKY</b>	12.04.2026	ROMANIUC Evgheni, MD
173	29418	038749	<b>SOKANY</b>	14.04.2026	CEPOI Victor, MD
174	29419	038752	<b>BRATONI</b>	14.04.2026	CEPOI Victor, MD
175	29420	038753	<b>VISSNER</b>	14.04.2026	CEPOI Victor, MD
176	29421	038774		18.04.2026	BULAT Igor, MD
177	29422	038755		14.04.2026	TITOV Mihail, MD
178	29425	038789		19.04.2026	Arconic Technologies LLC, US
179	29449	038780		19.04.2026	ORIENT ACCENT S.R.L., MD
180	29458	038814	<b>SHIMANO 105</b>	23.04.2026	SHIMANO INC., corporație organizată și existentă conform legilor Japoniei, Producători și Comercianți, JP
181	29459	038815	<b>SORA</b>	23.04.2026	SHIMANO INC., corporație organizată și existentă conform legilor Japoniei, Producători și Comercianți, JP
182	29483	038820	<b>PARTIZAN</b>	29.04.2026	CÎȘLALI Veaceslav, MD
183	29485	038840		27.04.2026	MOARA MAGICA S.R.L., societate comercială, MD
184	29492	038785		19.04.2026	ORIENT ACCENT S.R.L., MD
185	29502	038843		29.04.2026	SOCHIRCA Maria, MD
186	29553	038717	САНАТАРЕНАМНЕТ-МД ON-LINE Нагледні історичні дані Буковини ЗІСРОВА	06.04.2026	DMITRIEVA Olga, MD
187	29590	038719	<b>Veolla Soft</b>	07.04.2026	TAROL-DD S.R.L., MD
188	29594	038721		07.04.2026	TORECO S.R.L., MD
189	29603	038811		21.04.2026	OGUZENERGY S.R.L., MD
190	29612	038841		28.04.2026	BULGARU Vadim, MD BULGARU Ghenadie, MD
191	29645	038729		08.04.2026	Imperial Tobacco Intellectual Property Limited, IE
192	29654	038822		22.04.2026	CHIRMICI Denis, MD
193	29658	038744		13.04.2026	ECO DOCTOR S.R.L., MD
194	29659	038791	<b>BALEA WALNUTS</b>	20.04.2026	BALEA Vitalie, MD
195	29735	038743		13.04.2026	VOITIS DISTILLERY S.R.L., MD
196	29751	038686		04.04.2026	SARGON-TEX S.R.L., MD
197	29762	038767		13.04.2026	BURCEAC Evgheni, MD GHITENȘTEIN Danil, MD ȘAULSCHI Vladimir, MD
198	29763	038779		19.04.2026	RAILEAN Vitalie, MD
199	29764	038786		19.04.2026	TRENDY GROUP S.R.L., MD
200	29828	038790	<b>ARCONIC</b>	19.04.2026	Arconic Technologies LLC, US
201	29862	038730		08.04.2026	BEȘLEAGA Vera, MD

1	2	3	4	5	6
202	29881	038829		28.04.2026	DARIE Tudor, MD GALUȘCA Vasile, MD GALUȘCA Sergiu, MD CIORICI Dumitru, MD AMARANDEI Victoria, MD
203	29897	038726	VEET EASY-GELWAX	07.04.2026	Reckitt & Colman (Overseas) Health Limited, GB
204	30000	038828		28.04.2026	DARIE Tudor, MD GALUȘCA Vasile, MD GALUȘCA Sergiu, MD CIORICI Dumitru, MD
205	30090	038804	<b>ANDRION</b>	26.04.2026	LUCEAFĂRUL, cooperativă de producție și comerț, MD
206	30099	038740	<b>PROFILINE</b>	12.04.2026	SUPRATEN PLUS S.R.L., întreprindere mixtă, MD
207	30107	038783		19.04.2026	ORIENT ACCENT S.R.L., MD
208	30206	038781		19.04.2026	ORIENT ACCENT S.R.L., MD
209	30223	038754	<b>SILIT</b>	14.04.2026	CEPOI Victor, MD
210	30251	038677		06.04.2026	AUGUR PERLA S.A., MD
211	30615	038702		12.04.2026	ALIMER COMERȚ S.R.L., societate comercială, MD
212	30770	038796		15.04.2026	CALMAȚUI Natalia, MD
213	30860	038714		06.04.2026	MIRON Ștefan, MD
214	31005	038793		20.04.2026	Fundația de Binefacere „Caritas Moldova”, MD
215	31486	038757		19.04.2026	Tovaristvo z obmejenoiu vidpovidalnistiu „Horoliskii zavod diteacih produktiv harciuvannea”, UA
216	31579	038736		13.04.2026	GTRADE GROUP S.R.L., MD
217	31873	038674		11.04.2026	TOMAI-VINEX S.A., societate comercială, MD
218	31874	038716		06.04.2026	AVANTE S.R.L., MD
219	32671	038835	<b>TARGET</b>	29.04.2026	DIACONU Sergiu, MD
220	32787	038807	<b>Miller</b>	26.04.2026	VINĂRIA-BARDAR S.A., întreprindere mixtă, fabrică de vinuri, MD
221	33379	038695	<b>VOLVO PENTA</b>	05.04.2026	VOLVO TRADEMARK HOLDING AB, SE

## Date privind revocarea dreptului de utilizare a denumirii de origine protejate / indicației geografice protejate

În baza informației depuse de Oficiul Național al Viei și Vinului la data de 11.11.2025, a fost revocat dreptul de utilizare a indicației geografice protejate „CODRU” pentru:

- ✓ Agroaudit S.R.L.,
- ✓ VIIȘOARA MILEȘTII MICI S.R.L.,
- ✓ Dionysos Mereni S.A.,
- ✓ Azolux S.R.L.,

pe motivul excluderii acestora din Asociația Vitivinicolă a Regiunii Geografice delimitate „CODRU”.

## MK4L Lista certificatelor de înregistrare a desenelor și modelelor industriale al căror termen de valabilitate a expirat (inclusiv termenul de grație) conform art. 14 din Legea nr. 161/2007

Se publică următoarele date: numărul curent, titularul, codul țării conform normei ST. 3 OMPI, numărul certificatului, numărul de depozit, data de depozit, data expirării termenului de valabilitate.

Nr. crt.	(73) Titular, cod ST. 3 OMPI	(11) Nr. certifica- tului	(21) Nr. de depozit	(22) Data de depozit	(18) Data expirării termenului de valabi- litate
1	„PROCOMERȚ-C.A.G.” S.R.L., MD str. Alexandru cel Bun, 85, MD-2012, Chișinău, Republica Moldova	268	f 2000 0084	27.09.2000	27.09.2025
2	FEDERAȚIA MOLDOVENEASCĂ DE FOT- BAL, MD Str. Tricolorului nr.39, MD-2012, Chișinău, Republica Moldova	314	f 2000 0082	19.09.2000	19.09.2025
3	ȘTÎRBU Igor, MD Str. Burebista nr.8, ap. 6, MD-3006, Soroca, Republica Moldova	1697	f 2015 0033	14.04.2015	14.04.2025
4	ZINCENCO Alexandr, MD Str. Dimineții nr. 28, MD-2002, Chișinău, Republica Moldova	1720	f 2015 0036	30.04.2015	30.04.2025

## FC9L Lista desenelor și modelelor industriale respinse în Republica Moldova conform Aranjamentului de la Haga

Se publică următoarele date: numărul curent, numărul înregistrării internaționale, data înregistrării internaționale, data priorității, titularul, codul țării conform normei ST.3 OMPI, denumirea desenului și modelului industrial, clasele conform CIDMI, numărul de desene și modele industriale, numărul Buletinului de Desene și Modele Internaționale (IDB) în care a fost publicată cererea de înregistrare.

Nr. crt.	(11) Nr. înregistrării	(15) Data înregistrării  (23)(30) Prioritate	(73) Titular, cod ST.3 OMPI	(54) Denumirea desenului și modelului industrial	(51) Clase	(28) Nr. desenului și modelului indus- trial	Nr. IDB
1	DM/240175	23.08.2024	TAIZHOU GRANDFAR INTERNATION- AL TRADING CO., LTD, CN	1. Pompă centrifugă / 1. Centrifugal pump / 1. Pompe centrifuge	15-02	1	39/2024

## Lista eratelor

Se publică următoarele date: numărul curent, obiectul de proprietate industrială, numărul de depozit, numărul titlului de protecție, numărul BOPI, datele inițiale care au fost publicate, datele rectificate.

Nr. crt.	OPI	Nr. de depozit	Nr. titlului de protecție	Nr. BOPI	Date inițiale	Date rectificate
1	Cerere de înregistrare a mărcii	054914	-	5/2025	(730) GUANGDONG MARCO GAS APPLIANCE CO., LTD., CN Shunyuan South Road #9, Wusha Community, Daliang Street, Foshan City, Guangdong Province, China	(730) GUANGDONG MACRO GAS APPLIANCE CO., LTD., CN Shunyuan South Road #9, Wusha Community, Daliang Street, Foshan City, Guangdong Province, China
2	Marcă	054889	41526	3/2025 11/2025	(730) Universitatea de Stat de Medicina și Farmacie „Nicolae Testemițanu”, instituție publică, MD Bd. Ștefan cel Mare și Sfânt nr. 165, MD-2004, Chișinău, Republica Moldova	(730) Universitatea de Stat de Medicina și Farmacie „Nicolae Testemițanu” din Republica Moldova, instituție publică, MD Bd. Ștefan cel Mare și Sfânt nr. 165, MD-2004, Chișinău, Republica Moldova
3	Mărci	017933  017936  017931  017934	R 14679  R 14907  R 17483  R 17600	11/2006 4/2007 1/2016 3/2016 5/2016 6/2016  1/2007 6/2007 1/2016 5/2016 6/2016  8/2008 1/2009 1/2016 3/2016 5/2016 6/2016  9/2008 2/2009 1/2014 5/2016 6/2016	(730) Legionów 37, 34-100 Wadowice, Polonia	(730) ul. Legionów 37, 34-100 Wadowice, Polonia
4	Marcă	036920	28683	7/2015 11/2016	(730) Bd. Dacia nr. 82, bloc 2, ap. 119, MD-2026, Chișinău, Republica Moldova	(730) Bd. Decebal nr. 82/2, ap. 119, MD-2038, Chișinău, Republica Moldova
5	Marcă	037589	30756	10/2015 5/2018	(730) CONOVALOV Nichita, MD CONOVALOV Dumitru, MD	(730) CONOVALOV Nichita, MD CONOVALOV Dmitri, MD

# VII



## **Comisia de contestații a AGEPI / Appeals Board of AGEPI**



În prezenta Secțiune se publică informații privind rezultatele examinării contestațiilor depuse la Comisia de contestații a AGEPI.



Information on the results of examination of appeals lodged with the Appeals Board of AGEPI shall be published in this Section.

## Lista contestațiilor examinate la Comisia de contestații în luna octombrie 2025 în privința cărora procedura a fost finalizată

Se publica următoarele date: numărul curent, denumirea OPI, numărul și data depozitului, numărul titlului de protecție, solicitantul sau titularul, contestatarul, data depunerii și obiectul contestației, data examinării contestației/pronunțării hotărârii, rezultatul examinării contestației.

Nr. crt.	Denumirea OPI  Nr. și data depozitului/ Nr. titlului de protecție  Solicitant / Titular	Contestatar	Data depunerii și obiectul contestației	Data examinării contestației/ pronunțării hotărârii	Rezultatul examinării contestației
1	2	3	4	5	6
1	<p>Marcă națională</p>  <p>053450 15.05.2024</p> <p>SUNGOLD S.R.L., MD</p>	SUNGOLD S.R.L., MD	13.02.2025 împotriva deciziei de respingere totală a cererii de înregistrare a mărcii	24.10.2025	<p>1. Se respinge revendicarea contestatarului.</p> <p>2. Se menține în vigoare Decizia Direcției mărci și design industrial din 27.12.2024.</p> <p>3. Se transmite dosarul în arhivă.</p> <p>4. Hotărârea poate fi atacată în instanța de contencios administrativ – Judecătoria Chișinău, sediul Râșcani (mun. Chișinău, str. Kiev, nr. 3) în termen de 30 de zile din data notificării integrale a acesteia.</p>
2	<p>Marcă națională</p>  <p>052680 07.12.2023</p> <p>MARIELLE STUDIO S.R.L., MD</p>	MARIELLE STUDIO S.R.L., MD	08.07.2025 împotriva deciziei prin care s-a considerat retrasă cererea de înregistrare a mărcii	24.10.2025	<p>1. Se acceptă revendicarea contestatarului.</p> <p>2. Se abrogă Decizia Direcției mărci și design industrial din 16.05.2025.</p> <p>3. Se transmite dosarul în Direcția mărci și design industrial pentru continuarea procedurilor.</p> <p>4. Hotărârea poate fi atacată în instanța de contencios administrativ – Judecătoria Chișinău, sediul Râșcani (mun. Chișinău, str. Kiev, nr. 3) în termen de 30 de zile din data notificării integrale a acesteia.</p>
3	<p>Marcă națională</p>  <p>053635 17.06.2024</p> <p>BOLGARINA Marina, MD</p>	BOLGARINA Marina, MD	15.07.2025 împotriva deciziei de respingere parțială a cererii de înregistrare a mărcii	24.10.2025	<p>1. Se respinge revendicarea contestatarului.</p> <p>2. Se menține în vigoare Decizia Direcției mărci și design industrial din 13.05.2025.</p> <p>3. Se transmite dosarul în Direcția mărci și design industrial pentru continuarea procedurilor.</p> <p>4. În termen de până la o lună din data expedierii prezentei hotărâri, solicitantul urmează să achite taxa pentru înregistrarea și eliberarea certificatului de înregistrare a mărcii în cuantum de 250 de euro (pct. 35 lit. a) din Nomenclatorul serviciilor cu semnificație juridică în domeniul protecției obiectelor proprietății intelectuale, aprobat prin Hotărârea Guvernului nr. 774/1997).</p> <p>5. Hotărârea poate fi atacată în instanța de contencios administrativ – Judecătoria Chișinău, sediul Râșcani (mun. Chișinău, str. Kiev, nr. 3) în termen de 30 de zile din data notificării integrale a acesteia.</p> <p><b>Notă:</b> Solicitantul sau titularul dreptului de protecție al mărcii beneficiază de reduceri în cuantum de 50 % din tariful stabilit, dacă este persoană fizică sau dacă este o întreprindere care întrunește criteriile legale stabilite întreprinderilor mici și mijlocii.</p>

1	2	3	4	5	6
4	<p>Marcă națională</p>  <p>053408 10.05.2024</p> <p>LAVRIC Daniela, MD</p>	LAVRIC Daniela, MD	28.07.2025 împotriva deciziei de respingere totală a cererii de înregistrare a mărcii	24.10.2025	<p>1. Se acceptă revindicarea contestatarului.</p> <p>2. Se abrogă Decizia Direcției mărci și design industrial din 13.05.2025 și se acceptă înregistrarea mărcii solicitate pentru serviciile revendicate în cerere din clasele 35, 42 conform Clasificării internaționale a produselor și serviciilor în scopul înregistrării mărcilor. Dreptul exclusiv nu se va extinde asupra fiecărui element verbal în parte "ONE", "DESIGN", cu excepția executării grafice deosebite.</p> <p>3. Se transmite dosarul în Direcția mărci și design industrial pentru continuarea procedurilor.</p> <p>4. Hotărârea poate fi atacată în instanța de contencios administrativ – Judecătoria Chișinău, sediul Râșcani (mun. Chișinău, str. Kiev, nr. 3) în termen de 30 de zile din data notificării integrale a acesteia.</p>
5	<p>Marcă națională</p>  <p>052562 24.11.2023</p> <p>Meta Platforms, Inc., US</p>	Meta Platforms, Inc., US	31.07.2025 împotriva deciziei de respingere parțială a cererii de înregistrare a mărcii	24.10.2025	<p>1. Se acceptă revindicarea contestatarului.</p> <p>2. Se abrogă Decizia Direcției mărci și design industrial din 02.06.2025 și se acceptă înregistrarea mărcii solicitate pentru produsele și serviciile revendicate în cerere din clasele 09, 35, 41, 42, 45 conform Clasificării internaționale a produselor și serviciilor în scopul înregistrării mărcilor.</p> <p>3. Se transmite dosarul în Direcția mărci și design industrial pentru continuarea procedurilor.</p> <p>4. În termen de până la o lună din data expedierii prezentei hotărâri, solicitantul urmează să achite taxa pentru înregistrarea și eliberarea certificatului de înregistrare a mărcii în quantum de 250 de euro (pct. 35 lit. a) din Nomenclatorul serviciilor cu semnificație juridică în domeniul protecției obiectelor proprietății intelectuale, aprobat prin Hotărârea Guvernului nr. 774/1997).</p> <p>5. Hotărârea poate fi atacată în instanța de contencios administrativ – Judecătoria Chișinău, sediul Râșcani (mun. Chișinău, str. Kiev, nr. 3) în termen de 30 de zile din data notificării integrale a acesteia.</p>
6	<p>Marcă națională</p> <p><b>FAVORIT</b> <b>ФАВОРИТ</b></p> <p>047912 13.04.2021</p> <p>BUCURIA S.A., MD</p>	BUCURIA S.A., MD	11.08.2025 împotriva deciziei de respingere totală a cererii de înregistrare a mărcii	24.10.2025	<p>1. Se acceptă revindicarea contestatarului.</p> <p>2. Se abrogă Decizia Direcției mărci și design industrial din 13.06.2025 și se acceptă înregistrarea mărcii solicitate pentru produsele revendicate în cerere din clasa 30 conform Clasificării internaționale a produselor și serviciilor în scopul înregistrării mărcilor.</p> <p>3. Se transmite dosarul în Direcția mărci și design industrial pentru continuarea procedurilor.</p> <p>4. Hotărârea poate fi atacată în instanța de contencios administrativ – Judecătoria Chișinău, sediul Râșcani (mun. Chișinău, str. Kiev, nr. 3) în termen de 30 de zile din data notificării integrale a acesteia.</p>
7	<p>Marcă națională</p>  <p>053850 09.08.2024</p> <p>VACARCIUC</p>	VACARCIUC Alexandru, MD CROITOR Sergiu, MD	15.08.2025 împotriva deciziei de respingere parțială a cererii de înregistrare a mărcii	24.10.2025	<p>1. Se acceptă revindicarea contestatarilor.</p> <p>2. Se abrogă Decizia Direcției mărci și design industrial din 13.06.2025 și se acceptă înregistrarea mărcii solicitate pentru produsele și serviciile revendicate în cerere din clasele 13, 34, 43 conform Clasificării internaționale a produselor și serviciilor în scopul înregistrării mărcilor.</p> <p>3. Se transmite dosarul în Direcția mărci și design industrial pentru continuarea</p>

	Alexandru, MD CROITOR Sergiu, MD				<p>procedurilor.</p> <p>4. În termen de până la o lună din data expedierii prezentei hotărâri, solicitantul urmează să achite taxa pentru înregistrarea și eliberarea certificatului de înregistrare a mărcii în cuantum de 250 de euro (pct. 35 lit. a) din Nomenclatorul serviciilor cu semnificație juridică în domeniul protecției obiectelor proprietății intelectuale, aprobat prin Hotărârea Guvernului nr. 774/1997).</p> <p>5. Hotărârea poate fi atacată în instanța de contencios administrativ – Judecătoria Chișinău, sediul Râșcani (mun. Chișinău, str. Kiev, nr. 3) în termen de 30 de zile din data notificării integrale a acesteia.</p> <p>Notă: Solicitantul sau titularul dreptului de protecție al mărcii beneficiază de reduceri în cuantum de 50 % din tariful stabilit, dacă este persoană fizică sau dacă este o întreprindere care întrunește criteriile legale stabilite întreprinderilor mici și mijlocii.</p>
8	<p>Marcă internațională</p>  <p>IR 1704435 16.11.2022</p> <p>HYUNDAI MOTOR COMPANY, KR</p>	HYUNDAI MOTOR COMPANY, KR	02.07.2024 împotriva deciziei de respingere totală a cererii de înregistrare a mărcii	24.10.2025	<p>1. Se acceptă revindicarea contestatarului.</p> <p>2. Se abrogă Decizia Direcției mărci și design industrial din 02.05.2024 și se acceptă protecția mărcii solicitate pentru serviciile revendicate în cerere din clasa 37 conform Clasificării internaționale a produselor și serviciilor în scopul înregistrării mărcilor. Dreptul exclusiv nu se va extinde asupra literei "H", cu excepția executării grafice deosebite.</p> <p>3. Se transmite dosarul în Direcția mărci și design industrial pentru continuarea procedurilor.</p> <p>4. Hotărârea poate fi atacată în instanța de contencios administrativ – Judecătoria Chișinău, sediul Râșcani (mun. Chișinău, str. Kiev, nr. 3) în termen de 30 de zile din data notificării integrale a acesteia.</p>
9	<p>Marcă internațională</p>  <p>IR 1787193 29.11.2023</p> <p>PRIVATE JOINT STOCK COMPANY CARLSBERG UKRAINE, UA</p>	PRIVATE JOINT STOCK COMPANY CARLSBERG UKRAINE, UA	14.08.2025 împotriva deciziei de respingere parțială a cererii de înregistrare a mărcii	24.10.2025	<p>1. Se acceptă revindicarea contestatarului.</p> <p>2. Se abrogă Decizia Direcției mărci și design industrial din 27.06.2025 și se acceptă protecția mărcii solicitate pentru totalitatea produselor revendicate în cerere din clasa 32 conform Clasificării internaționale a produselor și serviciilor în scopul înregistrării mărcilor. Dreptul exclusiv nu se va extinde asupra elementului verbal "LVIVSKE", cu excepția executării grafice deosebite.</p> <p>3. Se transmite dosarul în Direcția mărci și design industrial pentru continuarea procedurilor.</p> <p>4. Hotărârea poate fi atacată în instanța de contencios administrativ – Judecătoria Chișinău, sediul Râșcani (mun. Chișinău, str. Kiev, nr. 3) în termen de 30 de zile din data notificării integrale a acesteia.</p>

# IX

## **Decizii ale instanțelor judecătorești / Court decisions**

**Cu privire la ridicarea sechestrului asupra  
OPI înregistrate pe numele titularului  
Mirolux-Plus S.R.L.**

Întru executarea Încheierii Judecătorei Chișinău (sediul Central) din 24.10.2025 (dosar nr. 2i-274/25), prin care s-a dispus ridicarea sechestrului asupra bunurilor debitorului Mirolux-Plus S.R.L., IDNO 1003600076809:

- se ridică sechestrul asupra mărcii nr. 2R 12737 din 16.06.2004, înregistrate pe numele titularului Mirolux-Plus S.R.L., IDNO 1003600076809, Str. Kiev nr. 9/1, MD-2068, Chișinău, Republica Moldova, aplicat în baza Încheierii Judecătorei Chișinău din 02.07.2025 (dosar nr. 2i-274/2025), prin Ordinul Directorului general al AGEPI nr. 91 din 28.07.2025;

- se reia orice procedură legală ce ține de statutul juridic al mărcii nr. 2R 12737 din 16.06.2004, inclusiv transmiterea drepturilor asupra acesteia.

**Cu privire la aplicarea sechestrului asupra  
OPI înregistrate pe numele titularului  
PROLED COM S.R.L.**

Întru executarea Încheierii Judecătorei Chișinău (sediul central) din 27.10.2025 (dosar nr. 2i-369/25), prin care s-a dispus aplicarea sechestrului asupra bunurilor debitorului PROLED COM S.R.L., IDNO 1020600003639:

- se aplică sechestrul asupra mărcilor nr. 37344 din 14.12.2021 și 38501 din 10.11.2022, înregistrate pe numele titularului PROLED COM S.R.L., IDNO 1020600003639, Str. Calea Orheiului nr. 87, ap. 14, MD-2059, Chișinău, Republica Moldova;

- pe perioada aplicării sechestrului, se sistează orice procedură legală ce ține de statutul juridic al OPI sus-menționate, inclusiv transmiterea drepturilor asupra acestora.

X

## Monitor

În prezenta Secțiune se publică acte emise de Președintele, Parlamentul și Guvernul Republicii Moldova care reglementează protecția proprietății intelectuale în republică, ordine ale Directorului general al AGEPI, comunicate informative, comentarii și note explicative în baza acestora.

Acts issued by the President, the Parliament and the Government of the Republic of Moldova governing the protection of intellectual property in the Republic, orders of the Director General of AGEPI, informative releases, comments and explanatory notes based thereon shall be published in this Section.

**Cu privire la decizia de retragere a cererii de înregistrare a mărcii  
cu numărul de depozit 052918 din 06.02.2024  
solicitant BALANICI Marian**

În corespundere cu pct. 207 din Regulamentul privind procedura de depunere, examinare și înregistrare a mărcilor, aprobat prin Hotărârea Guvernului nr. 488/2009, se aduce la cunoștința dlui BALANICI Marian, MD-4932, Ustia, Glodeni, Republica Moldova, că la data de 22.09.2025 a fost emisă următoarea decizie:

„Se consideră retrasă cererea de înregistrare a mărcii cu numărul de depozit 052918. Datele privind retragerea se vor publica în BOPI.

Decizia poate fi contestată la Comisia de contestații a AGEPI, în termen de 2 luni de la data primirii ei<sup>1</sup>, conform art. 47(1) din Legea nr. 38/2008 privind protecția mărcilor”.

Informația despre decizia de retragere a fost publicată în BOPI nr. 10/2025, pag. 179.

<https://agepi.gov.md/ro/bopi/10-2025>

<sup>1</sup>La stabilirea datei primirii se vor aplica prevederile pct. 207 din Regulamentul privind procedura de depunere, examinare și înregistrare a mărcilor, aprobat prin Hotărârea Guvernului nr. 488/2009.

**Cu privire la înregistrarea și eliberarea  
certificatelor de mandatar autorizat  
în proprietatea intelectuală**

În conformitate cu prevederile Regulamentului privind activitatea mandatarilor autorizați în proprietatea intelectuală, aprobat prin Hotărârea Guvernului Republicii Moldova nr. 541/2011 (în continuare – Regulament), precum și ținând cont de procesul-verbal nr. 06 din 02.08.2024 al ședinței Comisiei de atestare și disciplină a mandatarilor autorizați în domeniul proprietății intelectuale, instituită prin Ordinul Directorului general al AGEPI nr. 145 din 25.07.2017, cu modificările ulterioare, se înscriu în Registrul național al mandatarilor autorizați în proprietatea intelectuală și se eliberează certificatele de mandatar autorizat în domeniul proprietății intelectuale, după cum urmează:

Numărul certificatului și data înregistrării	Numele mandatarului	Întreprinderea, adresa pentru corespondență	Altă informație de contact	Domeniile în care este specializat mandatarul
184 22.10.2025	BUTNARU Ion	Str. Alexandru Orlov nr. 1G, Durlești, Chișinău, Republica Moldova	(373) 79807178 <a href="mailto:butnaruion88@gmail.com">butnaruion88@gmail.com</a>	Mărci, desene/modele industriale, indicații geografice, denumiri de origine, specialități tradiționale garantate

**© AGEPI:**

Str. Andrei Doga nr. 24, bloc 1,  
MD-2024, Chişinău, Republica Moldova  
tel.: (022) 400-508; (022) 188-607  
e-mail: [office@agepi.gov.md](mailto:office@agepi.gov.md)  
<http://agepi.gov.md/>

---

**Consiliul editorial:**

Eugeniu Rusu (preşedinte), dr. Natalia Mogol, dr. Viorel Iustin,  
dr. Simion Leviţchi, Diana Stici, Liliana Vieru, Vadim Ursu, Victoria Andriuţă

**Redactor-şef:** Victoria Andriuţă

**Redactor:** Ştefan Secăreanu

**Tehnoredactare computerizată:** Ludmila Patraşco

**Coperta:** Ludmila Patraşco

---

B O P I nr. 11/2025

Imprimat la AGEPI

ISSN 2345-1815

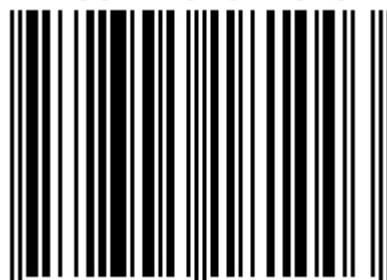

9 772345 181003 >