

**AGENȚIA DE STAT
PENTRU PROPRIETATEA INTELLECTUALĂ
CHIȘINĂU – REPUBLICA MOLDOVA**

**BULETIN OFICIAL
DE
PROPRIETATE INDUSTRIALĂ**

**The Official Bulletin
of Industrial Property**

**11
2012**

Publicat la 30 noiembrie 2012

PUBLICAȚIILE AGEPI

Buletinul Oficial de Proprietate Industrială (BOPI):

- apare din anul 1993, având o periodicitate lunară;
- include informația oficială referitoare la cererile de brevetare/înregistrare a obiectelor de proprietate industrială (OPI) în Republica Moldova și titlurile de protecție acordate, la modificările intervenite în statutul juridic al cererilor și titlurilor de protecție ale OPI, precum și la rezultatele examinării contestațiilor în Comisia de contestații a AGEPI, deciziile instanțelor judecătorești privind litigiile legate de OPI, informații de ordin general.

Revista de proprietate intelectuală „Intellectus”:

- apare din anul 1995, având o periodicitate trimestrială;
- abordează multilateral diverse aspecte ale proprietății intelectuale, prevederile legislației naționale și internaționale în domeniu, publică studii semnate de cercetători și inventatori din diferite domenii ale științei, economiei și tehnicii;
- face parte din Lista revistelor științifice de profil, fiind acreditată în categoria de clasificare B la profilurile: drept, tehnică, biologie, chimie, economie; în calitate de coeditor al revistei este Consiliul Național pentru Acreditare și Atestare (CNAA).

digestul „AGEPI INFO”, supliment la revista „Intellectus”:

- tratează diverse aspecte ale protecției proprietății intelectuale, relevă mecanismul obținerii și realizării drepturilor și exploatării obiectelor de proprietate intelectuală, pune la dispoziția publicului informația privind tezaurul intelectual al țării, reproduce unele materiale din presa scrisă și cea electronică cu referință la proprietatea intelectuală;
- cuprinde rubrica „ Bursa invențiilor”.

Abonarea la publicațiile AGEPI pe suport de hârtie și pe CD-ROM este nelimitată și poate fi efectuată direct la AGEPI (inclusiv prin fax, e-mail sau online).

Pentru informații detaliate privind condițiile de abonare, accesați:

http://agepi.gov.md/pdf/library/Catalog_2012.pdf

Telefoane de contact: (+373 22) 40-05-96, 40-05-97

A p a r e
din octombrie 1993

Nr. 11

30 noiembrie 2012

**Agencia de Stat
pentru
Proprietatea Intelectuala**

Director General (+373 22) 44-32-53,40-05-01

Vicedirector general (+373 22) 40-05-02, 40-05-03

Centrala (+373 22) 40-06-07, 40-06-08

Departamentul Invenții,
Soiuri de Plante (+373 22) 40-05-13

Departamentul Mărci,
Modele și Desene Industriale (+373 22) 40-05-30

Departamentul Juridic (+373 22) 40-05-60

Departamentul Informatică (+373 22) 40-05-70

Departamentul Promovare
și Editură (+373 22) 40-05-80

Colegiul de redacție (+373 22) 40-05-87, 40-05-89

<http://agepi.gov.md/>
e-mail: office@agepi.md
fax: (+373 22) 44-01-19

© AGEPI, 2012
Str. Andrei Doga nr. 24, bloc 1,
MD-2024, Chișinău,
Republica Moldova

CUPRINS

	Informație generală.....	5
I.	Invenții	7
	BB1A Cereri de brevet de invenție publicate	15
	FF4A Brevete de invenție acordate.....	23
	FF9Y Brevete de invenție de scurtă durată acordate...30	
	FG4A Lista brevetelor de invenție eliberate	40
	FG9Y Lista brevetelor de invenție de scurtă durată eliberate.....	40
II.	Soiuri de plante	43
	BZ9E Cereri de brevet pentru soi de plantă publicate	45
	FF9E Brevete pentru soi de plantă acordate.....	45
	FG9E Brevete pentru soi de plantă eliberate	46
III.	Mărci	47
	Cereri de înregistrare.....	50
	Mărci înregistrate în baza cererilor acceptate parțial...96	
	Lista certificatelor de înregistrare a mărcilor eliberate în octombrie 2012	112
	Lista mărcilor reînnoite	115
IV.	Indicații geografice, denumiri de origine, specialități tradiționale garantate	
V.	Design industrial (Desene și modele industriale)	117
	BA1L Cereri de înregistrare	121
	FF4L Lista desenelor și modelelor industriale înregistrate.....	138
	FG4L Lista certificatelor de înregistrare a desenelor și modelelor industriale eliberate în octombrie 2012	138
	ND4L Lista desenelor și modelelor industriale reînnoite.....	139
	FG4L Lista desenelor și modelelor industriale înregistrate în Republica Moldova conform Aranjamentului de la Haga, aranjate în ordinea numerelor de înregistrare internațională și în ordinea claselor CIDMI	139, 142
	ND4L Lista desenelor și modelelor industriale reînnoite în Republica Moldova conform Aranjamentului de la Haga	145
VI.	Modificări intervenite în statutul juridic al cererilor și titlurilor de protecție	147
	Lista modificărilor.....	148
	Lista contractelor de cesiune.....	151
	Lista contractelor de licență.....	152
	Lista contractelor de franchising.....	153
	MM4A Lista brevetelor de invenție a căror valabilitate a încetat înainte de termen prin neachitarea taxei (cu dreptul de restabilire).....	154
	MM4A Lista brevetelor de invenție a căror valabilitate a încetat înainte de termen prin neachitarea taxei, pentru care termenul de restabilire a expirat	155
	Lista cererilor de înregistrare a mărcilor retrase.....	156
	Lista certificatelor de înregistrare a mărcilor al căror termen de valabilitate a expirat (inclusiv termenul de grație)	156
	Lista mărcilor valabilitatea înregistrării cărora expiră în aprilie 2013	160
	MK4L Lista certificatelor de înregistrare a desenelor și modelelor industriale al căror termen de valabilitate a expirat (inclusiv termenul de grație)	163
	Lista eratelor.....	163
VII.	Comisia de contestații a AGEPI	165
VIII.	Decizii ale instanțelor judecătorești	169
IX.	Monitor	173
X.	Materiale de informare din domeniul proprietății intelectuale	175

CONTENTS

	General information	5
I.	Inventions	7
	BB1A Published patent applications	15
	FF4A Granted patents for invention.....	23
	FF9Y Granted short-term patents for invention	30
	FG4A List of issued patents for invention	40
	FG9Y List of issued short-term patents for invention	40
II.	Plant varieties	43
	BZ9E Published plant variety patent applications	45
	FF9E Granted plant variety patents.....	45
	FG9E Issued plant variety patents.....	46
III.	Trademarks	47
	Applications for registration.....	50
	Trademarks registered on the basis of partially accepted applications	96
	List of trademark registration certificates issued in October 2012	112
	List of renewed trademarks.....	115
IV.	Geographical indications, appellations of origin, traditional specialties guaranteed	
V.	Industrial design	117
	BA1L Applications for registration	121
	FF4L List of registered industrial designs.....	138
	FG4L List of industrial design registration certificates issued in October 2012	138
	ND4L List of renewed industrial designs	139
	FG4L List of industrial designs registered in the Republic of Moldova according to the Hague Agreement ranged in the numerical order and in the order of the ICID.....	139, 142
	ND4L List of industrial designs renewed in the Republic of Moldova according to the Hague Agreement.....	145
VI.	Amendments in the legal status of applications and titles of protection	147
	List of amendments.....	148
	List of assignment agreements.....	151
	List of license agreements	152
	List of franchise agreements.....	153
	MM4A List of invalid patents for invention by nonpayment of fee (with the right of revalidation) ...	154
	MM4A List of invalid patents for invention by nonpayment of fee, for which the term of revalidation has expired	155
	List of withdrawn trademark applications.....	156
	List of trademark registration certificates, the term of validity of which has expired (including the grace period)	156
	List of trademarks the term of validity of which expires in April 2013	160
	MK4L List of industrial design registration certificates, the term of validity of which has expired (including the grace period).....	163
	Errata	163
VII.	Appeals Board of the AGEPI	165
VIII.	Court decisions	169
IX.	Monitor	173
X.	Intellectual property information materials	175

СОДЕРЖАНИЕ

	Общая информация	5
I.	Изобретения	7
	BB1A Опубликованные заявки на патент на изобретение	15
	FF4A Предоставленные патенты на изобретения...23	
	FF9Y Предоставленные краткосрочные патенты на изобретения.....	30
	FG4A Перечень выданных патентов на изобретения.....	40
	FG9Y Перечень выданных краткосрочных патентов на изобретения.....	40
II.	Сорта растений	43
	BZ9E Опубликованные заявки на патенты на сорт растения	45
	FF9E Предоставленные патенты на сорт растения.....	45
	FG9E Выданные патенты на сорт растения	46
III.	Товарные знаки	47
	Заявки на регистрацию	50
	Товарные знаки, зарегистрированные на основании частично акцептированных заявок...96	
	Перечень свидетельств о регистрации товарных знаков, выданных в октябре 2012 г.....	112
	Перечень продленных товарных знаков	115
IV.	Географические указания, наименования мест происхождения, гарантированные традиционные продукты	
V.	Промышленные рисунки и модели	117
	BA1L Заявки на регистрацию	121
	FF4L Перечень зарегистрированных промышленных рисунков и моделей.....	138
	FG4L Перечень свидетельств о регистрации промышленных рисунков и моделей, выданных в октябре 2012 г.....	138
	ND4L Перечень продленных промышленных рисунков и моделей.....	139
	FG4L Перечень промышленных рисунков и моделей, зарегистрированных в Республике Молдова в соответствии с Гаагским соглашением, расположенных в порядке номеров и по классам МКПО	139, 142
	ND4L Перечень промышленных рисунков и моделей, продленных в Республике Молдова согласно Гаагскому соглашению	145
VI.	Изменения в юридическом статусе заявок и охраняемых документов	147
	Перечень изменений	148
	Перечень договоров об уступке.....	151
	Перечень лицензионных договоров	152
	Перечень договоров о франчайзинге.....	153
	MM4A Перечень патентов на изобретения, срок действия которых истек в связи с неуплатой таксы (с правом восстановления)....	154
	MM4A Перечень патентов на изобретения, срок действия которых истек в связи с неуплатой таксы, для которых срок восстановления истек.....	155
	Перечень отозванных заявок на товарные знаки	156
	Перечень свидетельств о регистрации товарных знаков, срок действия которых истек (включая льготный период)	156
	Перечень товарных знаков, срок действия которых истекает в апреле 2013 г.....	160
	MK4L Перечень свидетельств о регистрации промышленных рисунков и моделей, срок действия которых истек (включая льготный период).....	163
	Перечень поправок.....	163
VII.	Комиссия AGEPI по рассмотрению возражений	165
VIII.	Решения судебных инстанций	169
IX.	Monitor	173
X.	Информационные материалы из области интеллектуальной собственности	175

Informație generală

Buletinul Oficial de Proprietate Industrială conține informație diversă.

Secțiuni speciale sunt destinate invențiilor, soiurilor de plante, mărcilor, indicațiilor geografice, denumirilor de origine, desenelor și modelelor industriale.

Utilizatorii pot urmări regimul juridic al cererilor de solicitare a protecției, al obiectelor de proprietate industrială brevetate și înregistrate pe teritoriul Republicii Moldova. Buletinul include indexuri lunare și semestriale sistematizate. În Buletin se publică acte oficiale, regulamente, convenții internaționale, acorduri bilaterale, norme și standarde în domeniu etc.

Buletinul oferă în condiții avantajoase spațiu pentru publicitate tuturor doritorilor în vederea propagării obiectelor de proprietate industrială, altor activități.

General information

The Official Bulletin of Industrial Property contains different information.

Special sections are destined for the inventions, plant varieties, trademarks, geographical indications, appellations of origin, industrial designs.

Users of this information will be able to follow the legal regime of the applications requiring protection, the industrial property objects patented and registered in the Republic of Moldova. The Bulletin comprises the monthly and semi-annual regular indexes. In the Bulletin there are published official acts, regulations, international conventions, bilateral agreements, standards in the industrial property field etc.

The Bulletin offers on favorable conditions the publicity space for all interested persons with the view of propagating the industrial property objects, other activities.

Общая информация

Официальный бюллетень промышленной собственности содержит разнообразную информацию. Специальные разделы предназначены для изобретений, сортов растений, товарных знаков, географических указаний, наименований мест происхождения, промышленных рисунков и моделей. Пользователи смогут проследить за юридическим статусом заявок на охрану промышленной собственности, запатентованных и зарегистрированных в Республике Молдова объектов промышленной собственности. Бюллетень включает систематизированные ежемесячные и полугодовые указатели. В бюллетене публикуются официальные документы, положения, международные конвенции, двусторонние соглашения, нормы и стандарты в области промышленной собственности и т.д.

Бюллетень на своих страницах предлагает заинтересованным лицам на выгодных условиях площадь для размещения рекламы на объекты промышленной собственности, другой деятельности.

Extras din codurile normalizate ale Organizației Mondiale de Proprietate Intelectuală (norma ST. 3 OMPI) referitoare la organizațiile internaționale și țările care eliberează sau înregistrează titluri de proprietate industrială (lista este actualizată de OMPI în 2011)

AD	Andorra	EA	Organizația Eurasiatică de Brevete (OEAB)	JO	Iordania	PH	Filipine
AE	Emiratele Arabe Unite	EC	Ecuador	JP	Japonia	PK	Pakistan
AF	Afganistan	EE	Estonia	KE	Kenya	PL	Polonia
AL	Albania	EG	Egipt	KG	Kirghizstan	PT	Portugalia
AM	Armenia	EM	Oficiul de Armonizare pe Piața Internă (mărci, desene și modele) (OHIM)	KH	Cambodgia	PY	Paraguay
AO	Angola	EP	Oficiul European de Brevete (OEB)	KP	Republica Populară Democrată Coreea	QA	Qatar
AP	Organizația Regională Africană de Proprietate Intelectuală (ARIPO)	ES	Spania	KR	Republica Coreea	QZ	Oficiul Comunitar pentru Soiuri de Plante (Uniunea Europeană) (CPVO)
AR	Argentina	ET	Etiopia	KW	Kuweit	RO	România
AT	Austria	FI	Finlanda	KZ	Kazahstan	RS	Serbia
AU	Australia	FK	Insulele Falkland (Malvine)	LA	Republica Democrată Populară Laos	RU	Federația Rusă
AZ	Azerbaidjan	FR	Franța	LB	Liban	RW	Ruanda
BA	Bosnia și Herțegovina	GB	Regatul Unit	LI	Liechtenstein	SA	Arabia Saudită
BD	Bangladesh	GE	Georgia	LK	Sri Lanka	SE	Suedia
BE	Belgia	GH	Ghana	LR	Liberia	SG	Singapore
BF	Burkina Faso	GI	Gibraltar	LS	Lesotho	SI	Slovenia
BG	Bulgaria	GL	Groenlanda	LT	Lituania	SK	Slovacia
BM	Bermude	GM	Gambia	LU	Luxemburg	SL	Sierra Leone
BN	Brunei Darussalam	GN	Guineea	LV	Letonia	SM	San Marino
BR	Brazilia	GR	Grecia	LY	Libia	SN	Senegal
BS	Bahamas	GT	Guatemala	MA	Maroc	SO	Somalia
BT	Bhoutan	GW	Guineea-Bissau	MC	Monaco	SV	Salvador
BX	Oficiul din Benelux pentru Proprietate Intelectuală (BOIP)	GY	Guiana	MD	Republica Moldova	SY	Republica Arabă Siriană
BY	Belarus	HK	Regiunea Administrativă Specială Hong Kong a Republicii Populare Chineze	ME	Munteșnegru	TD	Ciad
CA	Canada	HN	Honduras	MG	Madagascar	TH	Thailanda
CF	Republica Centrafricană	HR	Croația	MK	Fosta Republică Iugoslavă Macedonia	TJ	Tadjikistan
CG	Congo	HT	Haiti	MN	Mongolia	TM	Turkmenistan
CH	Elveția	HU	Ungaria	MR	Mauritania	TN	Tunisia
CI	Coasta de Fildeș	IB	Biroul Internațional al Organizației Mondiale de Proprietate Intelectuală (OMPI)	MS	Montserrat	TR	Turcia
CL	Chile	ID	Indonezia	MT	Malta	TT	Trinidad și Tobago
CM	Camerun	IE	Irlanda	MU	Mauritius	TW	Taiwan, Provincie a Chinei
CN	China	IL	Israel	MV	Maldiva	UA	Ucraina
CO	Columbia	IN	India	MX	Mexic	US	Statele Unite ale Americii
CR	Costa Rica	IQ	Irak	MY	Malaysia	UY	Uruguay
CU	Cuba	IR	Iran (Republica Islamică)	MZ	Mozambic	UZ	Uzbekistan
CV	Capul Verde	IS	Islanda	NG	Nigeria	VE	Republica Bolivariană a Venezuelei
CY	Cipru	IT	Italia	NI	Nicaragua	VG	Insulele Virgine (Britanice)
CZ	Republica Cehă	JM	Jamaica	NL	Olanda	VN	Vietnam
DE	Germania			NO	Norvegia	WO	Organizația Mondială de Proprietate Intelectuală (OMPI)
DK	Danemarca			NP	Nepal	YE	Yemen
DO	Republica Dominicană			NZ	Noua Zeelandă	ZA	Africa de Sud
DZ	Algeria			OA	Organizația Africană de Proprietate Intelectuală (OAPI)		
				OM	Oman		
				PA	Panama		
				PE	Peru		

Lista statelor sau organizațiilor (existente până la 1 ianuarie 1978) care nu mai există

CS	Cehoslovacia	DL/DD	Republica Democrată Germană	SY/YD	Republica Democrată Yemen	SU	Uniunea Sovietică
IB	Institutul Internațional de Brevete					YU	Iugoslavia/Serbia și Muntenegru

I

Invenții / Inventions / Изобретения

Protecția juridică a invențiilor în Republica Moldova se asigură în temeiul Legii nr. 50-XVI din 07.03.2008 privind protecția invențiilor.

În conformitate cu Legea, brevetele de invenție sunt eliberate de AGEPI și certifică prioritatea, calitatea de autor și dreptul exclusiv al titularilor de brevete asupra invențiilor. O invenție este brevetabilă, dacă este nouă, rezultă dintr-o activitate inventivă și este susceptibilă de aplicare industrială.

Cererea de brevet se depune la AGEPI de către orice persoană care dispune de dreptul de a solicita brevet, personal sau prin reprezentant, și trebuie să includă documentele prevăzute la art. 33 din Lege.

În prezenta Secțiune se publică date privind cererile de brevet depuse, brevetele de invenție acordate, brevetele de invenție de scurtă durată acordate și brevetele eliberate conform procedurii naționale.

Rezumatele cererilor de brevet și ale brevetelor acordate se publică în ordinea indicilor Clasificării Internaționale de Brevete (CIB), prima literă din indice fiind simbolul unei secțiuni CIB.

The legal protection of inventions in the Republic of Moldova is afforded on the basis of the Law No. 50-XVI of 07.03.2008 on the Protection of Inventions.

In accordance with this Law, the patents for invention are granted by the AGEPI and shall attest to the priority date, the authorship and the exclusive right of patent owners in the invention. An invention may be patented if it is new, if it involves an inventive step and if it is susceptible of industrial application.

The patent application shall be filed with the AGEPI directly or through a representative, by any person to whom the right in the patent belongs and shall contain the documents provided in Art. 33 of the Law.

In the Section are published data concerning the filed patent applications, granted patents for invention, granted short-term patents for invention and patents issued in accordance with the national procedure.

The abstracts of the patent applications and of the granted patents are published in the order of the International Patent Classification (IPC) indexes, the first letter being the symbol of a IPC section.

Правовая охрана изобретений в Республике Молдова обеспечивается на основе Закона № 50-XVI от 07.03.2008 г. об охране изобретений.

В соответствии с Законом, патенты на изобретения выдаются AGEPI и удостоверяют приоритет, авторство и исключительное право патентообладателей на изобретения. Изобретение патентоспособно, если оно является новым, имеет изобретательский уровень и применимо в промышленности.

Заявка на патент подается в AGEPI лицом, которому принадлежит право на получение патента, лично или через представителя и должна содержать документы, предусмотренные в ст. 33 Закона.

В данном Разделе публикуются сведения о заявках на патент, о предоставленных патентах на изобретения, о предоставленных краткосрочных патентах и о выданных патентах на изобретения согласно национальной процедуре.

Рефераты заявок на патент и на предоставленные патенты публикуются в порядке индексов Международной патентной классификации (МПК), первая буква индекса обозначая раздел МПК.

**CODURILE INID ÎN BAZA NORMEI OMPI ST.9
PENTRU IDENTIFICAREA DATELOR BIBLIOGRAFICE REFERITOARE
LA DOCUMENTELE DE BREVET, PUBLICATE DE AGEPI
INID CODES FOR BIBLIOGRAPHIC DATA IDENTIFICATION CONCERNING
THE PATENT DOCUMENTS PUBLISHED BY AGEPI,
ACCORDING TO WIPO STANDARD ST.9
КОДЫ ИНИД (INID) ДЛЯ ИДЕНТИФИКАЦИИ БИБЛИОГРАФИЧЕСКИХ ДАННЫХ,
ОТНОСЯЩИХСЯ К ПАТЕНТНЫМ ДОКУМЕНТАМ, В СООТВЕТСТВИИ
СО СТАНДАРТОМ ST.9 ВОИС, ПУБЛИКУЕМЫЕ AGEPI**

- (11) Numărul titlului de protecție
Number of the title of protection
Номер охранного документа
- (12) Denumirea tipului de document
Designation of the kind of document
Наименование типа документа
- (13) Codul tipului de document conform normei ST.16 OMPI
Kind-of-document code according to WIPO Standard ST.16
Код вида документа в соответствии со Стандартом ST.16 ВОИС
- (15) Informații privind corectarea sau modificarea documentului
Document correction or modification information
Информация об исправлениях или изменениях, внесенных в документ
- (16) Numărul modelului de utilitate reînnoit
Number of the renewed utility model
Номер продленной полезной модели
- (18) Data prevăzută de expirare a reînnoirii
Specified date of expiration of renewal
Указанная дата истечения продления
- (21) Numărul de depozit
Number assigned to the application
Номер заявки
- (22) Data de depozit
Date of filing the application
Дата подачи заявки
- (23) Data priorității de expoziție
Date of exhibition priority
Дата выставочного приоритета
- (31) Numărul cererii prioritare
Number assigned to priority application
Номер приоритетной заявки
- (32) Data de depozit a cererii prioritare
Date of filing of priority application
Дата подачи приоритетной заявки
- (33) Țara cererii prioritare, codul conform normei ST.3 OMPI
Country of the priority application, code according to WIPO Standard ST.3
Страна приоритетной заявки, код в соответствии со Стандартом ST.3 ВОИС
- (41) Data publicării cererii: numărul BOPI, anul
Date of publication of the application: number of BOPI, year
Дата публикации заявки: номер BOPI, год
- (45) Data publicării hotărârii de acordare a titlului de protecție: numărul BOPI, anul
Date of publication of the decision of grant of the title of protection: number of BOPI, year
Дата публикации решения о предоставлении охранного документа: номер BOPI, год

- (47) **Data eliberării titlului de protecție: numărul BOPI, anul**
Date of issuance of the title of protection: number of BOPI, year
Дата выдачи охранного документа: номер BOPI, год
- (48) **Data publicării documentului corectat sau modificat**
Date of publication of a corrected or modified document
Дата публикации скорректированного или измененного документа
- (51) **Clasificarea Internațională de Brevete**
International Patent Classification
Международная патентная классификация
- (54) **Titlul invenției sau denumirea soiului de plantă**
Title of the invention or name of the plant variety
Название изобретения или наименование сорта растения
- (56) **Lista documentelor referitoare la stadiul anterior**
List of prior art documents
Перечень документов-аналогов
- (57) **Rezumatul sau revendicările**
Abstract or claims
Реферат или формула изобретения
- (62) **Numărul și data depozitului cererii anterioare din care prezentul document este divizionar**
Number and filing date of the earlier application from which the present patent document has been divided up
Номер и дата подачи более ранней заявки, из которой выделен настоящий документ
- (67)* **Numărul și data transformării cererii de brevet de invenție sau de brevet de invenție de scurtă durată, respectiv, în cerere de brevet de invenție de scurtă durată sau în cerere de brevet de invenție**
Number and date of conversion of a patent or short-term patent application respectively into a short-term patent application or a patent application
Номер и дата преобразования заявки на патент на изобретение или на краткосрочный патент на изобретение, соответственно, в заявку на краткосрочный патент на изобретение или на патент на изобретение
- (68) **Numărul și data de publicare a brevetului de bază pentru certificatul complementar de protecție**
Number and publication date of the basic patent for the supplementary protection certificate
Номер и дата публикации основного патента для дополнительного свидетельства об охране
- (71) **Numele solicitantului (solicitanților), codul țării conform normei ST.3 OMPI**
Name(s) of applicant(s), code of the country according to WIPO Standard ST.3
Имя заявителя (заявителей), код страны в соответствии со Стандартом ST.3 ВОИС
- (72) **Numele inventatorului (inventatorilor) sau amelioratorului (amelioratorilor), codul țării conform normei ST.3 OMPI**
Name(s) of inventor(s) or breeder(s), code of the country according to WIPO Standard ST.3
Имя изобретателя (изобретателей) или селекционера (селекционеров) в соответствии со Стандартом ST.3 ВОИС
- (73) **Numele sau denumirea titularului (titularilor), codul țării conform normei ST.3 OMPI**
Name(s) of owner(s), code of the country according to WIPO Standard ST.3
Имя патентовладельца (патентовладельцев), код страны в соответствии со Стандартом ST.3 ВОИС
- (74) **Numele mandatarului autorizat**
Name of patent attorney
Имя патентного поверенного
- (85) **Data deschiderii fazei naționale în conformitate cu PCT**
Date of commencement of the national phase pursuant to PCT
Дата открытия национальной фазы в соответствии с PCT
- (86) **Cerere internațională (PCT): numărul și data de depozit**
PCT international application: number and filing date
Международная заявка (PCT): номер и дата подачи
- (87) **Publicarea cererii internaționale (PCT) sau cererii comunitare pentru soi de plantă (EC): numărul și data**
Publication of the PCT international application or the EC community plant variety application: number and date
Публикация международной заявки (PCT) или заявки на сорт растения Евросоюза: номер и дата подачи

- (92) Numărul și data primei autorizații de lansare pe piață în Republica Moldova a produsului medicamentos sau fitofarmaceutic
Number and date of the first national authorization to place the medicinal or phytopharmaceutical product on the market in the Republic of Moldova
Номер и дата первого разрешения на продажу фармацевтического или фитофармацевтического продукта на территории Республики Молдова
- (94) Data expirării termenului de valabilitate a certificatului complementar de protecție
Date of expiry of the term of validity of the supplementary protection certificate
Дата истечения срока действия дополнительного свидетельства об охране
- (95) Denumirea produsului protejat printr-un brevet de bază pentru care a fost cerut sau eliberat certificatul complementar de protecție
Name of the product protected by a basic patent and in respect of which the supplementary protection certificate has been applied for or issued
Название продукта охраняемого основным патентом, в отношении которого было испрашено или выдано дополнительное свидетельство об охране

**CODURILE PENTRU IDENTIFICAREA DIFERITELOR TIPURI
DE DOCUMENTE DE BREVET ÎN BAZA NORMEI OMPI ST.16,
PUBLICATE DE AGEPI**

(Lista completă a codurilor utilizate de AGEPI poate fi consultată pe web site-ul AGEPI:
http://agepi.gov.md/pdf/inventions/coduri_st16_ro_02.01.2011.pdf)

**CODES FOR THE IDENTIFICATION OF DIFFERENT KINDS
OF PATENT DOCUMENTS IN ACCORDANCE WITH THE WIPO
STANDARD ST.16, PUBLISHED BY AGEPI**

(The complete list of codes used by AGEPI may be consulted on the AGEPI website:
http://agepi.gov.md/pdf/inventions/coduri_st16_en_02.01.2011.pdf)

**КОДЫ ДЛЯ ИДЕНТИФИКАЦИИ РАЗЛИЧНЫХ ВИДОВ ПАТЕНТНЫХ
ДОКУМЕНТОВ В СООТВЕТСТВИИ СО СТАНДАРТОМ ВОИС ST.16,
ПУБЛИКУЕМЫЕ AGEPI**

(Полный перечень кодов используемых AGEPI можно найти на веб сайте AGEPI:
http://agepi.gov.md/pdf/inventions/coduri_st16_ru_02.01.2011.pdf)

**1. CODURILE PENTRU DOCUMENTELE DE BREVET DE INVENȚIE
CODES FOR PATENT DOCUMENTS
КОДЫ ДЛЯ ПАТЕНТНЫХ ДОКУМЕНТОВ**

- A0** – cerere de brevet de invenție publicată înainte de termenul legal de 18 luni de la data de depozit sau de la data priorității recunoscute
- patent application for invention published before the established term of 18 months from the filing date or priority date
 - заявка на патент на изобретение, опубликованная раньше установленного 18-месячного срока с даты подачи или даты признанного приоритета
- A1** – cerere de brevet de invenție publicată în termenul legal, împreună cu raportul de documentare
- patent application for invention published within the established term with search report
 - заявка на патент на изобретение, опубликованная в установленный срок вместе с отчетом о поиске
- A2** – cerere de brevet de invenție publicată în termenul legal, fără raportul de documentare
- patent application for invention published within the established term without search report
 - заявка на патент на изобретение, опубликованная в установленный срок без отчета о поиске
- A3** – raport de documentare al cererii de brevet de invenție (publicat ulterior publicării cererii)
- search report of a patent application for invention (published after publication of the application)
 - отчет о поиске заявки на изобретение (опубликованный после публикации заявки)
- A8** – cerere de brevet de invenție publicată cu corecturi sau modificări în pagina de capăt (bibliografică) a documentului
- patent application for invention published with corrections or modifications in the title page of the document
 - заявка на патент на изобретение, опубликованная с исправлениями или изменениями в титульном листе
- A9** – cerere de brevet de invenție publicată cu corecturi sau modificări ale oricărei părți din descriere, revendicări și/sau desene
- patent application for invention published with corrections or modifications of any part of description, claims and/or drawings
 - заявка на патент на изобретение, опубликованная с исправлениями или изменениями любой части описания, формулы изобретения и/или чертежей
- B1** – brevet de invenție acordat
- granted patent for invention
 - предоставленный патент на изобретение
- B2** – brevet de invenție acordat, amendat în urma procedurilor de opoziție sau de contestație
- granted patent for invention, amended after opposition or appeal procedures
 - предоставленный патент на изобретение, измененный вследствие процедур возражения или протеста
- B8** – brevet de invenție acordat, cu corecturi sau modificări în pagina de capăt (bibliografică) a documentului
- granted patent for invention, with corrections or modifications in the title page of the document
 - предоставленный патент на изобретение, с исправлениями или изменениями в титульном листе

- B9** – brevet de invenție acordat, cu corecturi sau modificări ale oricărei părți din descriere, revendicări și/sau desene
– granted patent for invention, with corrections or modifications of any part of description, claims and/or drawings
– предоставленный патент на изобретение, с исправлениями или изменениями любой части описания, формулы изобретения и/или чертежей
- C1** – brevet de invenție eliberat
– issued patent for invention
– выданный патент на изобретение
- C2** – brevet de invenție eliberat după amendare în urma procedurilor de opoziție sau de contestație
– patent for invention issued after amendment following the opposition or appeal procedures
– патент на изобретение, выданный после изменения вследствие процедур возражения или протеста
- C3** – brevet de invenție eliberat, amendat în urma procedurilor de limitare sau de anulare
– issued patent for invention, amended after limitation or revocation procedures
– выданный патент на изобретение, измененный вследствие процедур ограничения или признания патента недействительным
- C8** – brevet de invenție eliberat, cu corecturi sau modificări în pagina de capăt (bibliografică) a documentului
– issued patent for invention, with corrections or modifications in the title page of the document
– выданный патент на изобретение, с изменениями или исправлениями в титульном листе документа
- C9** – brevet de invenție eliberat, cu corecturi sau modificări ale oricărei părți din descriere, revendicări și/sau desene
– issued patent for invention, with corrections or modifications of any part of description, claims and/or drawings
– выданный патент на изобретение, с исправлениями или изменениями любой части описания, формулы изобретения и/или чертежей

2. CODURILE PENTRU DOCUMENTELE DE BREVET DE INVENȚIE DE SCURTĂ DURATĂ CODES FOR SHORT-TERM PATENT DOCUMENTS КОДЫ ДЛЯ КРАТКОСРОЧНЫХ ПАТЕНТНЫХ ДОКУМЕНТОВ

- U0** – cerere de brevet de invenție de scurtă durată publicată
– published short-term patent application for invention
– опубликованная заявка на краткосрочный патент на изобретение
- Y** – brevet de invenție de scurtă durată acordat
– granted short-term patent for invention
– предоставленный краткосрочный патент на изобретение
- Y3** – brevet de invenție de scurtă durată acordat, amendat în urma procedurilor de opoziție sau de contestație
– granted short-term patent for invention, amended after opposition or appeal procedures
– предоставленный краткосрочный патент на изобретение, измененный вследствие процедур возражения или протеста
- Y8** – brevet de invenție de scurtă durată acordat, cu corecturi sau modificări în pagina de capăt (bibliografică) a documentului
– granted short-term patent for invention, with corrections or modifications in the title page of the document
– предоставленный краткосрочный патент на изобретение, с изменениями или исправлениями в титульном листе документа
- Y9** – brevet de invenție de scurtă durată acordat, cu corecturi sau modificări ale oricărei părți din descriere, revendicări și/sau desene
– granted short-term patent for invention, with corrections or modifications of any part of description, claims and/or drawings
– предоставленный краткосрочный патент на изобретение с изменениями или исправлениями любой части описания, формулы изобретения и/или чертежей
- Z** – brevet de invenție de scurtă durată eliberat
– issued short-term patent for invention
– выданный краткосрочный патент на изобретение
- Z3** – brevet de invenție de scurtă durată eliberat după amendare în urma procedurilor de opoziție sau de contestație
– short-term patent for invention issued after amendment following the opposition or appeal procedures
– краткосрочный патент на изобретение, выданный после изменения вследствие процедур возражения или протеста

- Z4** – brevet de invenție de scurtă durată eliberat, amendat în urma procedurilor de limitare sau de anulare
 – issued short-term patent for invention, amended after limitation or revocation procedures
 – выданный краткосрочный патент на изобретение, измененный вследствие процедур ограничения или признания патента недействительным
- Z5** – brevet de invenție de scurtă durată prelungit
 – extended short-term patent for invention
 – продленный краткосрочный патент на изобретение
- Z6** – brevet de invenție de scurtă durată prelungit, amendat în urma procedurii de prelungire
 – extended short-term patent for invention, amended after extension procedure
 – продленный краткосрочный патент на изобретение, измененный вследствие процедуры продления
- Z8** – brevet de invenție de scurtă durată eliberat sau prelungit, cu corecturi sau modificări în pagina de capăt (bibliografică) a documentului
 – issued or extended short-term patent for invention, with corrections or modifications in the title page of the document
 – выданный или продленный краткосрочный патент на изобретение, с изменениями или исправлениями в титульном листе документа
- Z9** – brevet de invenție de scurtă durată eliberat sau prelungit, cu corecturi sau modificări ale oricărei părți din descriere, revendicări și/sau desene
 – issued or extended short-term patent for invention, with corrections or modifications of any part of description, claims and/or drawings
 – выданный или продленный краткосрочный патент на изобретение, с изменениями или исправлениями любой части описания, формулы изобретения и/или чертежей

**CODURILE OMPI PENTRU CODIFICAREA TITLURILOR INFORMAȚIILOR
 REFERITOARE LA INVENȚII, PUBLICATE ÎN BULETINUL OFICIAL
 DE PROPRIETATE INDUSTRIALĂ CONFORM NORMEI ST.17**

**WIPO CODES ON CODING OF HEADINGS OF INFORMATION CONCERNING
 INVENTIONS PUBLISHED IN THE OFFICIAL BULLETIN OF INDUSTRIAL PROPERTY
 IN ACCORDANCE WITH THE STANDARD ST.17**

**КОДЫ ВОИС ДЛЯ КОДИРОВАНИЯ ЗАГОЛОВКОВ ИНФОРМАЦИИ,
 ОТНОСЯЩЕЙСЯ К ИЗОБРЕТЕНИЯМ, ПУБЛИКУЕМОЙ В ОФИЦИАЛЬНОМ
 БЮЛЛЕТЕНЕ ПРОМЫШЛЕННОЙ СОБСТВЕННОСТИ
 В СООТВЕТСТВИИ СО СТАНДАРТОМ ST.17**

- BB1A** Cereri de brevet de invenție publicate
 Published patent applications
 Опубликованные заявки на патент на изобретение
- FF4A** Brevete de invenție acordate
 Granted patents for invention
 Предоставленные патенты на изобретения
- FF9Y** Brevete de invenție de scurtă durată acordate
 Granted short-term patents for invention
 Предоставленные краткосрочные патенты на изобретения
- FA9A** Lista cererilor de brevet de invenție retrase
 List of withdrawn patent applications
 Перечень отозванных заявок на патент
- FC9A** Lista cererilor de brevet de invenție respinse
 List of rejected patent applications
 Перечень отклоненных заявок на патент
- FG4A** Lista brevetelor de invenție eliberate
 List of issued patents for invention
 Перечень выданных патентов на изобретения

- MK4A** Lista brevetelor de invenție a căror durată de valabilitate a expirat
List of expired patents for invention
Перечень патентов на изобретения, срок действия которых истек
- MM4A** Decăderi din drepturile ce decurg din brevet de invenție
Forfeiture of rights deriving from the patent for invention
Утеря прав, вытекающих из патента на изобретение
- MM9Y** Decăderi din drepturile ce decurg din brevet de invenție de scurtă durată
Forfeiture of rights deriving from the short-term patent for invention
Утеря прав, вытекающих из краткосрочного патента на изобретение
- NF4A** Lista brevetelor de invenție revalidate
List of revalidated patents for invention
Перечень восстановленных патентов на изобретения
- ND4Y** Lista brevetelor de invenție de surtă durată al căror termen de valabilitate a fost prelungit
List of short-term patents for invention whose term of validity was extended
Перечень краткосрочных патентов на изобретения, срок действия которых был продлен

SECȚIUNILE CLASIFICĂRII INTERNAȚIONALE DE BREVETE (CIB)

INTERNATIONAL PATENT CLASSIFICATION SECTIONS (IPC)

РАЗДЕЛЫ МЕЖДУНАРОДНОЙ ПАТЕНТНОЙ КЛАССИФИКАЦИИ (МПК)

- | | |
|--|---|
| <p>A NECESITĂȚI CURENTE ALE VIEȚII
HUMAN NECESSITIES
УДОВЛЕТВОРЕНИЕ ЖИЗНЕННЫХ
ПОТРЕБНОСТЕЙ ЧЕЛОВЕКА</p> | <p>E CONSTRUCȚII FIXE
FIXED CONSTRUCTIONS
СТРОИТЕЛЬСТВО</p> |
| <p>B TEHNICI INDUSTRIALE DIVERSE.
TRANSPORT
PERFORMING OPERATIONS.
TRANSPORTING
РАЗЛИЧНЫЕ ТЕХНОЛОГИЧЕСКИЕ
ПРОЦЕССЫ. ТРАНСПОРТИРОВАНИЕ</p> | <p>F MECANICĂ. ILUMINAT. ÎNCĂLZIRE. ARMAMENT.
EXPLOZIVE
MECHANICAL ENGINEERING. LIGHTING. HEATING.
WEAPONS. BLASTING
МЕХАНИКА. ОСВЕЩЕНИЕ. ОТОПЛЕНИЕ. ОРУЖИЕ.
ВЗРЫВНЫЕ РАБОТЫ</p> |
| <p>C CHIMIE ȘI METALURGIE
CHEMISTRY. METALLURGY
ХИМИЯ И МЕТАЛЛУРГИЯ</p> | <p>G FIZICĂ
PHYSICS
ФИЗИКА</p> |
| <p>D TEXTILE ȘI HÂRTIE
TEXTILES. PAPER
ТЕКСТИЛЬ И БУМАГА</p> | <p>H ELECTRICITATE
ELECTRICITY
ЭЛЕКТРИЧЕСТВО</p> |

BB1A Cereri de brevet de invenție publicate / Published patent applications / Опубликованные заявки на патент на изобретение

Publicarea în BOPI a cererilor de brevet asigură solicitantului o protecție provizorie în condițiile prevăzute de art. 19 din Legea nr. 50-XVI din 07.03.2008 privind protecția invențiilor. Descrierile cererilor de brevet, ale căror rezumate sunt publicate în BOPI, se află în biblioteca AGEPI, accesibile publicului, și pot fi consultate direct sau se pot comanda copii, contra cost.

Conform art. 89(1) din Lege, după publicarea cererii de brevet orice persoană poate să prezinte la AGEPI observații referitor la brevetabilitatea invenției care constituie obiectul cererii de brevet.

Datele privind depozitele internaționale înregistrate conform Tratatului PCT, la care Republica Moldova este parte, se publică în săptămânalul PCT GAZETTE. Săptămânalul include datele bibliografice, rezumatul și desenele, după caz, și este accesibil publicului pe site-ul OMPI.

Datele privind depozitele de brevete eurasiatice, înregistrate conform Convenției eurasiatice de brevete până la 26.04.2012, se publică în limba rusă în Buletinul Oficiului Eurasiatic de Brevete (Бюллетень Евразийского патентного ведомства), care include datele bibliografice, rezumatul și desenele, după caz, și este accesibil publicului pe site-ul OEAB și în biblioteca AGEPI pe suport DVD.

Publication of patent applications in BOPI provides for the applicant a provisional protection in accordance with Art. 19 of the Law No. 50-XVI of 07.03.2008 on the Protection of Inventions. Descriptions of the patent applications, the abstracts of which are published in BOPI, are available to the public in the AGEPI library and may be consulted directly or copies may be ordered for payment of an additional fee.

According to Art. 89(1) of the Law, in any proceedings before the AGEPI, following the publication of the patent application, any third party may present observations concerning the patentability of the invention to which the application relates.

Data concerning the international applications under the PCT, to which the Republic of Moldova is party, are published in the weekly PCT GAZETTE. The weekly includes the bibliographic data, the abstract and, where appropriate, any drawings, and is available for public on the WIPO website.

Data concerning the Eurasian patent applications, registered in accordance with the Eurasian Patent Convention before 26.04.2012, are published in Russian in the GAZETTE of the Eurasian Patent Office. It includes the bibliographic data, the abstract and, where appropriate, any drawings. The GAZETTE is also available to the public on the EAPO website and in the AGEPI library on the DVD carrier.

Публикация заявок на патент в BOPI обеспечивает заявителю временную охрану на условиях, предусмотренных в ст. 19 Закона № 50-XVI от 07.03.2008 г. об охране изобретений. Описания к заявкам на патенты, рефераты которых опубликованы в BOPI, находятся в библиотеке AGEPI, общедоступны для ознакомления, а за дополнительную плату могут быть заказаны их копии.

Согласно ст. 89(1) Закона, после публикации заявки на патент любое лицо вправе представить в AGEPI свои замечания в отношении патентоспособности изобретения, являющегося предметом заявки на патент.

Сведения о международных заявках, зарегистрированных в соответствии с Договором о патентной кооперации (PCT), участницей которого является Республика Молдова, публикуются в еженедельнике PCT GAZETTE. В еженедельнике приводятся библиографические данные, реферат и, если необходимо, чертежи. Еженедельник общедоступен на сайте ВОИС.

Сведения о заявках на выдачу евразийских патентов в соответствии с Евразийской патентной конвенцией, поданных до 26.04.2012 г., публикуются на русском языке в Бюллетене Евразийского патентного ведомства. В Бюллетене приводятся библиографические данные, реферат и, если необходимо, чертежи. Бюллетень общедоступен на сайте ЕАПО и в библиотеке AGEPI на DVD носителе.

(21) a 2011 0042 (13) A2

(51) Int. Cl.: B42D 15/00 (2006.01)

B42D 15/10 (2006.01)

G06K 3/00 (2006.01)

G06K 9/18 (2006.01)

(22) 2011.05.11

(71)(72) PUȘNEAC Iurie, MD; ȘCHILIOV Vladimir, MD; ADAMCIUC Arcadi, MD

(54) **Document protejat criptografic, procedeu de creare și procedeu de control al autenticității documentului**

(57) Invenția se referă la tehnologiile informaționale și poate fi utilizată pentru protecția contra falsificării documentelor pe suport de hârtie.

Documentul protejat criptografic include un marcaj în forma unei totalități de perforații, un cod numeric, precum și un cod de bare bidimensional ce conține informația despre marcaj, informația succintă despre textul documentului și codul numeric cu semnătură digitală.

Procedeul de creare a documentului protejat criptografic prevede aplicarea semnăturii digitale pe imaginea binară digitală comprimată a marcajului, informația succintă despre textul documentului și codul numeric, transformarea imaginii semnate într-un cod de bare bidimensional și imprimarea acestuia pe document lângă marcaj.

Procedeul de verificare a autenticității documentului include citirea codului de bare bidimensional, deschiderea semnăturii digitale cu ajutorul unei chei publice și descifrarea caracteristicilor imaginii marcajului, apoi se efectuează compararea acestora cu caracteristicile obținute la scanarea marcajului de pe document.

Revendicări: 3

Figuri: 3

*
* *

(54) **Cryptographically secure document, method for its creation and method for authentication of the document**

(57) The invention relates to information technology and can be used to protect paper documents from counterfeiting.

The cryptographically secure document includes a tag as a set of perforations, a numerical code and a two-dimensional bar code containing information on the tag, brief information of the document text and the digital code with digital signature.

The method for creation of cryptographically secure document provides for the application of the digital signature on the compressed binary digital image of the tag, the brief infor-

mation of the document text and the digital code, conversion of the signed image into a two-dimensional bar code and its imprint on the document next to the tag.

The method for authentication of the document includes reading of the two-dimensional bar code, disclosure of the digital signature with the help of a public key and identification of the tag image characteristics, then it is carried out the comparison thereof with the characteristics obtained upon tag scanning from the document.

Claims: 3

Fig.: 3

*
* *

(54) **Криптографически защищенный документ, способ его создания и способ проверки подлинности**

(57) Изобретение относится к информационным технологиям и может быть использовано для защиты бумажных документов от подделки.

Криптографически защищенный документ включает метку в виде совокупности перфораций, цифровой код, а также двумерный штриховой код, содержащий информацию о метке, краткую информацию о тексте документа и цифровой код с цифровой подписью.

Способ создания криптографически защищенного документа предусматривает нанесение цифровой подписи на сжатое бинарное цифровое изображение метки, краткую информацию о тексте документа и цифровой код, преобразование подписанного изображения в двумерный штриховой код и его впечатывание на документе рядом с меткой.

Способ проверки подлинности документа включает чтение двумерного штрихового кода, раскрытие цифровой подписи при помощи открытого ключа и распознавание характеристик изображения метки, затем осуществляется их сравнение с характеристиками, полученными при сканировании метки с документа.

П. формулы: 3

Фиг.: 3

(21) a 2011 0040 (13) A2

(51) Int. Cl.: C07D 277/82 (2006.01)

C07D 417/12 (2006.01)

C07C 251/74 (2006.01)

C07C 251/82 (2006.01)

C07D 213/48 (2006.01)

C07D 213/50 (2006.01)

A61K 31/425 (2006.01)

A61K 31/15 (2006.01)

A61K 31/44 (2006.01)

A61P 35/02 (2006.01)

- (22) 2011.05.10
 (71) UNIVERSITATEA DE STAT DIN MOLDOVA, MD
 (72) GULEA Aurelian, MD; PAHOLNIȚCAIA Anastasia, MD; ȚAPCOV Victor, MD; ȘOVA Sergiu, MD; SOFRONI Larisa, MD
 (54) **Inhibitori ai leucemiei mieloide umane în baza 2-[2-(piridin-2-ilmetiliden)hidrazino]-1,3-benzotiazolului și 2-[2-(1-piridin-2-iletiliden) hidrazino]-1,3-benzotiazol dihidratului**

- (57) Invenția se referă la chimie, și anume la sinteza compușilor organici din clasa benzotiazolilor, care pot găsi aplicare în medicină la profilaxia și tratamentul leucemiei mieloide umane.

Esența invenției constă în aceea că în calitate de inhibitori ai leucemiei mieloide umane (celule HL-60) se propun 2-[2-(piridin-2-ilmetiliden)hidrazino]-1,3-benzotiazol (I) și 2-[2-(1-piridin-2-iletiliden)hidrazino]-1,3-benzotiazol dihidrat (II) cu formula generală:

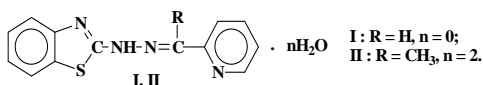

Compușii organici propuși în invenție extind arsenalul de inhibitori ai leucemiei mieloide umane cu activitate înaltă (sunt de 4,4...4,6 ori mai activi decât citarabina).

Revendicări: 2

Figuri: 1

*
* *

- (54) **Inhibitors of human myeloid leukemia based on 2-[2-(pyridine-2-ilmethylidene)hydrazine]-1,3-benzothiazole and 2-[2-(1-pyridine-2-ilethylidene)hydrazine]-1,3-benzothiazole dihydrate**

- (57) The invention relates to chemistry, namely to the synthesis of organic compounds from the class of benzothiazoles, which can be used in medicine for the prevention and treatment of human myeloid leukemia.

Summary of the invention consists in the fact that as inhibitors of human myeloid leukemia (HL-60 cells) are proposed 2-[2-(pyridine-2-ilmethylidene)hydrazine]-1,3-benzothiazole (I) and 2-[2-(1-pyridine-2-ilethylidene)hydrazine]-1,3-benzothiazole dihydrate (II) of general formula:

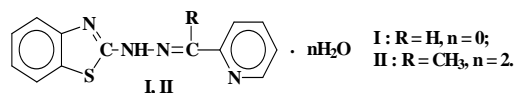

The organic compounds proposed in the invention extend the range of highly active inhibitors of human myeloid leukemia (they are 4.4...4.6 times more active than cytarabine).

Claims: 2

Fig.: 1

*
* *

- (54) **Ингибиторы миелоидной лейкемии человека на основе 2-[2-(пиридин-2-илметилиден)гидразино]-1,3-бензотиазола и 2-[2-(1-пиридин-2-илэтилиден)гидразино]-1,3-бензотиазол дигидрата**

- (57) Изобретение относится к химии, а именно к синтезу органических соединений класса бензотиазолов, которые могут найти применение в медицине для профилактики и лечения миелоидной лейкемии человека. Сущность изобретения заключается в том, что в качестве ингибиторов миелоидной лейкемии человека (клетки HL-60) предлагаются 2-[2-(пиридин-2-илметилиден)гидразино]-1,3-бензотиазол (I) и 2-[2-(1-пиридин-2-илэтилиден)гидразино]-1,3-бензотиазол дигидрат (II) общей формулы:

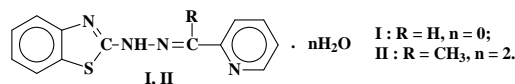

Предложенные в изобретении органические соединения расширяют спектр высокоактивных ингибиторов миелоидной лейкемии человека (они в 4,4...4,6 раза более активны, чем citarabin).

П. формулы: 2

Фиг.: 1

- (21) a 2011 0049 (13) A2
 (51) **Int. Cl.:** F01K 3/12 (2006.01)
 F01K 19/04 (2006.01)
 F01K 25/00 (2006.01)
 F01K 27/00 (2006.01)

- (22) 2011.05.17
 (71) GONCEARIUC Ivan, MD
 (72) GONCEARIUC Ivan, MD; GONCEARIUC Tatiana, MD; GONCEARIUC Ecaterina, MD; GONCEARIUC Natalia, MD; GONCEARIUC Victor, MD
 (54) **Procedeu de producere a energiei electrice și dispozitiv pentru realizarea lui**

- (57) Invenția se referă la producerea energiei electrice de către turbogeneratoarele centralelor termice și nucleare.

Procedeul de producere a energiei electrice și dispozitivul pentru realizarea lui constau în aceea că aburul viu, având parametri speciali: presiune de lucru, temperatură scăzută și densitate înaltă, ajunge în turbină (2) și îi transmite acesteia energia sa potențială, rotind rotorul generatorului (8), ca rezultat aburul se extinde, se răcește și se condensează. Astfel, volumul lui total la etapa următoare se micșorează, iar condensatul se scurge într-un separator-colector (12). Aburul de emisiune rămas ajunge în condensator (3), se răcește și se condensează. Condensatul (14, 15, 16) se aspiră cu pompa (4), se comprimă și se debitează într-un schimbător de căldură (5), unde se încălzește până la temperatura de fierbere. Fluxul de bază al condensatului fierbinte (18) se debitează în generatorul de abur (7), iar o parte, ce constituie 10%, a fluxului de condensat se evaporă în recuperatorul schimbătorului de căldură (5). De aici și de la generatorul de abur (7) prin separatoare (11) aburul umed (19, 20) se debitează într-un supraîncălzitor (6) și ciclul se repetă.

Revendicări: 4

Figuri: 2

*
* *

- (54) **Process for production of electric energy and device for its implementation**

- (57) The invention relates to the production of electric energy by the turbogenerators of the thermal and nuclear electropower stations.

The process for production of electric energy and device for its implementation consist in that the fresh steam, with special parameters: working pressure, low temperature and high density, enters the turbine (2) and transfers its potential energy to it by turning the rotor of generator (8), as a result the steam is expanded, cooled and condensed. Thus, its total volume is reduced in the next stage, and the condensate flows into a separator – collector (12). The remaining exhaust steam enters the condenser (3), is cooled and condensed. The condensate (14, 15, 16) is sucked with the pump (4), is compressed and fed into a heat exchanger (5), where it is heated to the boiling point. The main flow of hot condensate (18) is fed into the steam generator (7), and a part, constituting 10%, of the condensate flow is evaporated into the recuperator of the heat exchanger (5). From here and from the steam

generator (7) through separators (11) the wet steam (19, 20) is fed into a superheater (6) and the cycle is repeated.

Claims: 4

Fig.: 2

*
* *

- (54) **Способ производства электрической энергии и устройство для его осуществления**

- (57) Изобретение относится к производству электроэнергии турбогенераторами теплоэлектроцентралей и атомных электростанций.

Способ производства электрической энергии и устройство для его осуществления состоят в том, что свежий пар, имея специальные параметры: рабочее давление, низкую температуру и высокую плотность, поступает на турбину (2) и передает ей свою потенциальную энергию, вращая ротор генератора (8), в результате чего пар расширяется, охлаждается и конденсируется. Таким образом, его общий объем на следующем этапе уменьшается, а конденсат стекает в сепаратор-коллектор (12). Оставшийся мягкий пар поступает в конденсатор (3), охлаждается и конденсируется. Конденсат (14, 15, 16) всасывается насосом (4), сжимается и подается в теплообменник (5), где нагревается до температуры кипения. Основной поток горячего конденсата (18) подается в генератор пара (7), а часть, составляющая 10%, потока конденсата испаряется в рекуператоре теплообменника (5). Отсюда и от генератора пара (7) через сепараторы (11) влажный пар (19, 20) подается в перегреватель (6) и цикл повторяется.

П. формулы: 4

Фиг.: 2

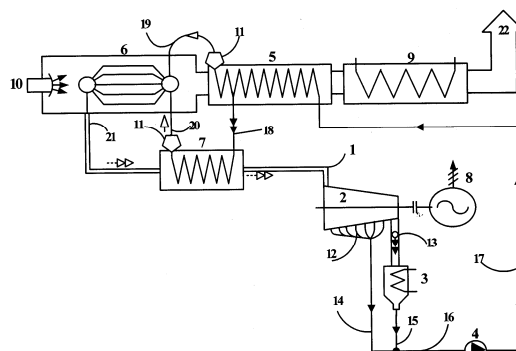

- (21) a 2011 0048 (13) A2
 (51) Int. Cl.: G01K 7/00 (2006.01)
 G01K 7/02 (2006.01)
 (22) 2011.05.13
 (71) INSTITUTUL DE ENERGETICĂ AL ACADEMIEI DE ȘTIINȚE A MOLDOVEI, MD
 (72) ȘIT Mihail, MD; BERZAN Vladimir, MD; ANISIMOV Vladimir, MD
 (54) **Instalație pentru măsurarea parametrilor proceselor tranzitorii termice**
 (57) Invenția se referă la domeniul de măsurări ale valorilor neelectrice și poate fi utilizată pentru a studia procesele tranzitorii termice în obiectele ce transformă radiația solară în energie termică, de exemplu colectoarele solare. Instalația pentru măsurarea parametrilor proceselor tranzitorii termice conține obiectul cercetat (1), aparatul de măsurare a temperaturii (6, 7) și vitezei (8) de mișcare a agentului termic în obiectul cercetat (1), un bloc de prelucrare a semnalelor (4), unit cu aparatul de măsurare (6, 7, 8) și cu un bloc de vizualizare (5) a mărimilor măsurate, de asemenea o sursă de căldură (9) cu timpul de atingere a regimului staționar mult mai mic, de exemplu, de peste o sută de ori, în raport cu valoarea calculată a duratei procesului tranzitoriu termic în obiectul cercetat (1).

Revendicări: 1

Figuri: 2

*
* *

- (54) **Device for measuring the parameters of transient thermal processes**
 (57) The invention relates to the field of nonelectrical quantity measurements and can be used to study the transient thermal processes in facilities that convert solar radiation into heat energy, such as solar collectors. The device for measuring the parameters of transient thermal processes contains the test object (1), instruments for measuring the temperature (6, 7) and heat-transfer agent speed (8) in the test object (1), a signal processing unit (4), connected to the measuring instruments (6, 7, 8) and to a measured quantity visualization unit (5), as well as a heat source (9) with the steady-state regime output time much smaller, for example, more than a hundred times, in relation to the calculated value of the thermal transient process duration in the test object (1).

Claims: 1

Fig.: 2

*
* *

- (54) **Устройство для измерения параметров переходных тепловых процессов**
 (57) Изобретение относится к области измерений неэлектрических величин и может быть использовано для изучения переходных тепловых процессов в объектах, которые преобразуют солнечную радиацию в тепловую энергию, например солнечные коллекторы. Устройство для измерения параметров переходных тепловых процессов содержит исследуемый объект (1), приборы для измерения температуры (6, 7) и скорости (8) движения теплоносителя в исследуемом объекте (1), блок обработки сигналов (4), соединенный с приборами для измерения (6, 7, 8) и с блоком визуализации (5) измеренных величин, а также источник тепла (9) с временем выхода на стационарный режим гораздо меньшим, например, более чем в сто раз, по отношению к расчетному значению продолжительности теплового переходного процесса в исследуемом объекте (1).

П. формулы: 1

Фиг.: 2

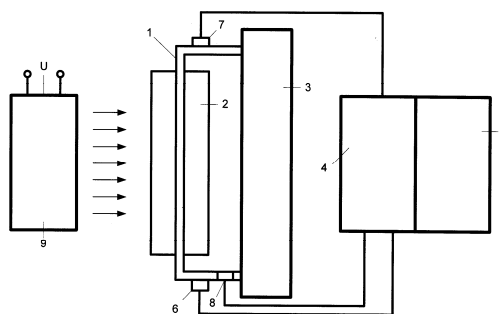

- (21) a 2011 0043 (13) A2
 (51) Int. Cl.: G07D 7/00 (2006.01)
 G07D 7/12 (2006.01)
 H04M 1/02 (2006.01)
 (22) 2011.05.12
 (71)(72) VASILIEV Serghei, MD
 (74) GLAZACEVA Galina
 (54) **Procedeu de verificare a autenticității hârtiilor de valoare și dispozitiv pentru realizarea acestuia (variante)**
 (57) Invenția se referă la procedee și dispozitive pentru verificarea autenticității diverselor hârtii de valoare și poate fi utilizată pentru determinarea autenticității bancnotelor, documentelor financiare, buletinelor de identitate și a altor documente importante.

Procedeeul de verificare a autenticității hârtiilor de valoare constă în aceea că hârtia de valoare se radiografiază cu un flux de lumină, care trece de la o sursă de lumină la un receptor, se înregistrează semnul texturii hârtiei, se compară rezultatul înregistrării cu semnul de referință, obținut la încercarea de control și stocat în baza de date a semnelor de referință. În calitate de element de protecție se utilizează o imagine în formă de proiecție pe receptorul de desene, formate de cele mai apropiate de el 1...6 straturi de fibre ale texturii interioare a hârtiei, a porțiunii de control selectate din timp.

Dispozitivul, conform primei variante, conține un telefon mobil, în diferite părți ale corpului căruia sunt amplasate coaxial o sursă de lumină și un receptor. Receptorul este executat în formă de fotodetector plan.

Revendicări: 13

Figuri: 5

*
* *

(54) **Method for authentication of securities and device for implementation thereof (embodiments)**

(57) The invention relates to methods and devices for authentication of various securities and may be used to determine the authenticity of banknotes, financial documents, identity cards and other important documents.

The method for authentication of securities consists in that the security is radiographed by a light flux passing from a light source to a receiver, it is recorded the paper texture sign, it is compared the recording result with the reference sign, received during the control test and stored in the database of reference signs. As a protective element is used an image as a projection on the receiver of patterns formed by the closest to it 1...6 layers of paper inner texture fibers, of the pre-selected control site.

The device, according to the first embodiment, comprises a mobile phone, in different parts of the body of which is coaxially positioned a light source and a receiver. The receiver is made in the form of a flat photosensor.

Claims: 13

Fig.: 5

*
* *

(54) **Способ проверки подлинности ценных бумаг и устройство для его реализации (варианты)**

(57) Изобретение относится к способам и устройствам для проверки подлинности различных ценных бумаг и может быть использовано для определения подлинности денежных банкнот, финансовых документов, удостоверений личности и других важных документов.

Способ проверки подлинности ценных бумаг состоит в том, что ценную бумагу просвечивают световым потоком, проходящим от источника света к приемному устройству, регистрируют признак текстуры бумаги, сравнивают результат регистрации с эталонным признаком, полученным при контрольном тестировании и сохраненным в базе данных эталонных признаков. В качестве защитного элемента используют изображение в виде проекции на приемное устройство узоров, образованных ближайшими к нему 1...6 слоями волокон внутренней текстуры бумаги, заранее выбранного контрольного участка.

Устройство, согласно первому варианту, содержит мобильный телефон, в разных частях корпуса которого соосно расположены источник света и приемное устройство. Приемное устройство выполнено в виде плоского фотосенсора.

П. формулы: 13

Фиг.: 5

(21) **a 2011 0046 (13) A2**

(51) **Int. Cl.: H02J 3/00 (2006.01)**

(22) 2011.05.13

(71) INSTITUTUL DE ENERGETICĂ AL ACADEMIEI DE ȘTIINȚE A MOLDOVEI, MD

(72) BERZAN Vladimir, MD; ANISIMOV Vladimir, MD; TÎRȘU Mihai, MD

(54) **Instalație pentru transportul energiei electrice**

(57) Invenția se referă la domeniul electrotehnicii, și anume la instalațiile pentru transportul energiei electrice, și poate fi utilizată în sistemele de alimentare cu energie electrică a consumatorilor.

Instalația pentru transportul energiei electrice conține primul și al doilea transformatoare trifazate coborâtoare de tensiune unite consecutiv printr-o linie trifazată de transport al energiei electrice prin relee de curent având curentul de decuplare mai mic decât curentul

de cuplare de cel puțin 2,5 ori, precum și primul și al doilea transformatoare trifazate suplimentare coborâtoare de tensiune, totodată ieșirile înfășurării secundare a primului transformator și ieșirile înfășurării primare a transformatorului al doilea sunt conectate cu intrările înfășurării secundare a primului transformator suplimentar și înfășurării primare a celui de-al doilea transformator suplimentar. Intrările înfășurării secundare a primului transformator sunt unite cu conductoarele liniei de transport al energiei electrice. Înfășurarea primară a primului transformator suplimentar este conectată paralel la înfășurarea primară a primului transformator printr-o pereche de contacte normal-deschise ale primului comutator de tensiune înaltă, iar secundară – la contactele normal-închise corespunzătoare ale primului comutator de tensiune înaltă. Ieșirile înfășurărilor secundare ale primului transformator suplimentar și ieșirile înfășurărilor primare ale celui de-al doilea transformator suplimentar sunt interconectate prin linia de transport al energiei electrice. Între conductoarele de fază ale liniei de transport al energiei electrice sunt conectate câte un divizor de tensiune înaltă, la ieșirea fiecăruia dintre ele fiind conectate consecutiv un voltmetru digital, un convertor analogo-digital și un releu. Transformatoarele suplimentare sunt conectate la linia de transport al energiei electrice prin două comutatoare de tensiune înaltă.

Revendicări: 1

Figuri: 1

*
* *

(54) **Electric energy-transfer facility**

(57) The invention relates to the field of electrical engineering, namely to electric energy-transfer facilities, and can be used in the systems for power supply of consumers with electric energy.

The electric energy-transfer facility comprises the first and second three-phase step-down voltage transformers connected in series by a three-phase power line through current relays with the drop-out current less than the operating current of at least 2.5 times, and the first and second additional three-phase step-down voltage transformers, at the same time the outputs of the secondary winding of the first transformer and the outputs of the primary winding of the second transformer are connected to the inputs of the secondary winding of the first additional transformer and the pri-

mary winding of the second additional transformer. The inputs of the secondary winding of the first transformer are connected to the power line cables. The primary winding of the first additional transformer is connected in parallel to the primary winding of the first transformer by a couple of normally open contacts of the first high-voltage switch, and the secondary – to the corresponding normally closed contacts of the first high-voltage switch. The outputs of the secondary windings of the first additional transformer and the outputs of the primary windings of the second additional transformer are interconnected by the power line. Between the power line phase wires is connected a high-voltage divider, to the output of each of which are connected in series a digital voltmeter, an analog-to-digital converter and a relay. The additional transformers are connected to the power line by two high-voltage switches.

Claims: 1

Fig.: 1

*
* *

(54) **Установка для передачи электрической энергии**

(57) Изобретение относится к области электротехники, а именно к установкам для передачи электроэнергии, и может быть использовано в системах питания потребителей электроэнергией.

Установка для передачи электроэнергии содержит первый и второй трехфазные понижающие трансформаторы напряжения, соединенные последовательно трехфазной линией электропередач через токовые реле с током отпускания меньше тока срабатывания не менее чем в 2,5 раза, а также первый и второй дополнительные трехфазные понижающие трансформаторы напряжения, при этом, выходы вторичной обмотки первого трансформатора и выходы первичной обмотки второго трансформатора соединены с входами вторичной обмотки первого дополнительного трансформатора и первичной обмотки второго дополнительного трансформатора. Входы вторичной обмотки первого трансформатора соединены с проводами линии электропередач. Первичная обмотка первого дополнительного трансформатора параллельно подключена к первичной обмотке первого трансформатора через пару нормально-разомкнутых контактов первого

высоковольтного переключателя, а вторичная – к соответствующим нормально-замкнутым контактам первого высоковольтного переключателя. Выходы вторичных обмоток первого дополнительного трансформатора и выходы первичных обмоток второго дополнительного трансформатора соединены между собой линией электропередач. Между проводами фаз

линии электропередач подключены по одному высоковольтному делителю напряжения, к выходу каждого из которых подключены последовательно цифровой вольтметр, аналого-цифровой преобразователь и реле. Дополнительные трансформаторы подключены к линии электропередач через два высоковольтных переключателя.

П. формулы: 1

Фиг.: 1

FF4A Brevete de invenție acordate / Granted patents for invention / Предоставленные патенты на изобретения

Orice persoană interesată are dreptul să ceară revocarea în tot sau în parte a hotărârii de acordare a brevetului în termen de 6 luni de la data publicării mențiunii privind acordarea brevetului. Opoziția se face în scris și motivat la AGEPI, în baza motivelor prevăzute de art. 57 alin.(2) din Legea nr. 50-XVI din 07.03.2008 privind protecția invențiilor.

Any person concerned shall be entitled to request a full or partial revocation of any decision to grant a patent within 6 months as from the date of publication of the mention of the grant of the patent. The opposition shall be reasoned and filed in writing with AGEPI according to the provisions of Art. 57(2) of the Law No. 50-XVI of 07.03.2008 on the Protection of Inventions.

Любое лицо вправе подать в AGEPI мотивированное возражение о полном или частичном аннулировании решения о предоставлении патента в течение 6 месяцев с даты публикации сведений о предоставлении патента. Возражение подается в письменной форме на основании мотивов, предусмотренных в части (2) ст. 57 Закона № 50-XVI от 07.03.2008 г. об охране изобретений.

- (11) **4184** (13) **B1**
 (51) **Int. Cl.:** **B23H 1/00** (2006.01)
 B23H 1/06 (2006.01)
 B23H 9/00 (2006.01)
- (21) a 2011 0054
 (22) 2011.05.31
 (71)(72)(73) TOPALA Pavel, MD; MAZURU Sergiu, MD; BEȘLIU Vitalie, MD; COSOVSCI Pavel, MD
 (74) TALPA Sergiu
 (54) **Procedeu de durificare a suprafețelor metalice**
 (57) Invenția se referă la metodele de prelucrare electrofizică a materialelor, în special la tehnologiile de durificare a suprafețelor metalice prin descărcări electrice prin impulsuri de scurtă durată.
 Procedeu de durificare a suprafețelor metalice constă în efectuarea descărcărilor electrice prin impulsuri între electrodul-sculă în formă de disc rotitor din grafit pirolitic și suprafața de prelucrare a piesei, conectate la circuitul de descărcare a generatorului de impulsuri de curent în calitate de catod și anod, respectiv. Impulsurile de curent între electrodul-sculă și piesă sunt formate din trenuri a câte o pereche de impulsuri de polaritate directă, primul dintre ele fiind cu durată de 5...10 μs și cantitatea de energie degajată între electrodul-sculă și piesă de 0,001 J, iar cel de-al doilea – cu durată de 250 μs și cantitatea de energie degajată între electrodul-sculă și piesă de 1,8 J. Interstițiul dintre electrodul-sculă și piesă este de 1 mm.

Revendicări: 1

*
* *

- (54) **Process for hardening of metal surfaces**
 (57) The invention relates to methods for electrophysical machining of materials, in particular to technologies for hardening of metal surfaces by pulse electrical discharges of short duration.
 The process for hardening of metal surfaces consists in carrying out pulse electrical discharges between the tool electrode in the form of a rotating disk of pyrolytic graphite and the machined surface of the workpiece, connected to the discharge circuit of the current pulse generator as cathode and anode, respectively. Current pulses between the tool electrode and the workpiece are formed of a sequence of paired pulses of normal polarity, the first of which being with a duration of 5...10 μs and the amount of energy released between the tool electrode and the work-

piece of 0.001 J, and the second – with a duration of 250 μs and the amount of energy released between the tool electrode and the workpiece of 1.8 J. The gap between the tool electrode and the workpiece is 1 mm.

Claims: 1

*
* *

- (54) **Способ упрочнения металлических поверхностей**
 (57) Изобретение относится к методам электрофизической обработки материалов, в частности к технологиям упрочнения металлических поверхностей импульсными электрическими разрядами малой длительности.
 Способ упрочнения металлических поверхностей заключается в осуществлении импульсных электрических разрядов между электродом-инструментом в форме вращающегося диска из пирографита и обрабатываемой поверхностью детали, подключенных к разрядной цепи генератора импульсов тока в качестве катода и анода, соответственно. Импульсы тока между электродом-инструментом и деталью сформированы последовательностью парных импульсов прямой полярности, первый из которых длительностью 5...10 мкс и количеством энергии, выделенной между электродом-инструментом и деталью, 0,001 Дж, а второй – длительностью 250 мкс и количеством энергии, выделенной между электродом-инструментом и деталью, 1,8 Дж. Промежуток между электродом-инструментом и деталью составляет 1 мм.

П. формулы: 1

-
- (11) **4185** (13) **B1**
 (51) **Int. Cl.:** **B23K 9/00** (2006.01)
 B23K 9/10 (2006.01)
- (21) a 2011 0020
 (22) 2011.03.03
 (71)(73) INSTITUTUL DE ENERGETICĂ AL ACADEMIEI DE ȘTIINȚE A MOLDOVEI, MD
 (72) TÎRȘU Mihai, MD
 (54) **Instalație pentru sudare cu arc electric**
 (57) Invenția se referă la domeniul sudării cu arc electric și poate fi utilizată pentru alimentarea instalațiilor pentru sudare cu arc electric de la rețelele electrice cu capacitate mică.
 Instalația pentru sudare cu arc electric conține un redresor (1), un filtru (2), un dispozitiv

de încărcare cu impuls (3), o baterie de acumuloare (4) și un convertor de tensiune (5), conectate în serie. Instalația mai conține un bloc de reglare a curentului de sudare (6), conectat cu o ieșire la o intrare de dirijare a dispozitivului de încărcare cu impuls (3), iar cu o altă ieșire – la intrarea de dirijare a convertorului de tensiune (5), precum și un controler de încărcare (7) a bateriei de acumuloare, conectat cu intrarea la bateria de acumuloare (4), iar cu ieșirea – la o altă intrare de dirijare a dispozitivului de încărcare cu impuls (3), totodată bateria de acumuloare (4) este selectată cu o capacitate, care permite asigurarea integrală cu energie electrică a arcului de sudare.

Revendicări: 1

Figuri: 2

*
* *

(54) **Electric-arc welding unit**

(57) The invention relates to the field of electric-arc welding and can be used for power supply of electric-arc welding units from the low-power electrical supply network.

The electric-arc welding unit comprises a rectifier (1), a filter (2), a pulse charging unit (3), a storage battery (4) and a voltage converter (5), connected in series. The unit further comprises a welding current control block (6), having one output connected to one control input of the pulse charging unit (3), and the other output – to the control input of the voltage converter (5), as well as a storage battery charge controller (7), having its input connected to the storage battery (4), and the output – to another control input of the pulse charging unit (3), at the same time the storage battery (4) is selected with a capacity, allowing the full electric power supply of the welding arc.

Claims: 1

Fig.: 2

*
* *

(54) **Установка для электродуговой сварки**

(57) Изобретение относится к области электродуговой сварки и может быть использовано для питания электродугowych сварочных установок от электросети малой мощности.

Установка для электродуговой сварки содержит последовательно соединенные выпрямитель (1), фильтр (2), импульсное зарядное устройство (3), аккумуляторную

батарею (4) и преобразователь напряжения (5). Установка еще содержит блок регулирования сварочного тока (6), подключенный одним выходом к одному входу управления импульсного зарядного устройства (3), а другим выходом – к входу управления преобразователя напряжения (5), а также контроллер зарядки (7) аккумуляторной батареи, подключенный входом к аккумуляторной батарее (4), а выходом – к другому управляющему входу импульсного зарядного устройства (3), при этом аккумуляторная батарея (4) выбрана с емкостью, позволяющей полностью обеспечить сварочную дугу электроэнергией.

П. формулы: 1

Фиг.: 2

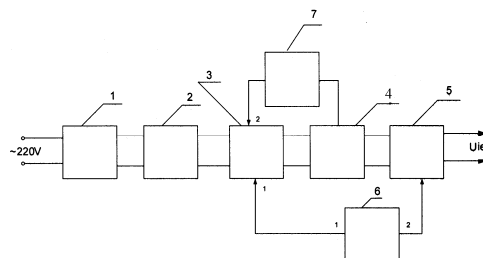

(11) **4186 (13) B1**

(51) **Int. Cl.:** **C12N 1/14** (2006.01)
C12R 1/77 (2006.01)
C12N 9/58 (2006.01)
C12N 9/24 (2006.01)
C12N 9/42 (2006.01)

(21) a 2012 0019

(22) 2012.02.20

(71)(73) INSTITUTUL DE MICROBIOLOGIE ȘI BIOTEHNOLOGIE AL ACADEMIEI DE ȘTIINȚE A MOLDOVEI, MD

(72) DESEATNIC-CILOCI Alexandra, MD; TIURINA Janeta, MD; LUPAȘCU Galina, MD; CLAPCO Steliana, MD; LABLIUC Svetlana, MD; STRATAN Maria, MD; DVORNINA Elena, MD; SAȘCO Elena, MD

(54) **Tulpină de fungi *Fusarium gibbosum* – producătoare de proteaze acide și neutre, xilanaze și β-glucozidaze**

(57) Invenția se referă la biotehnologie, în special la o tulpină de fungi miceliali *Fusarium gibbosum* și poate fi utilizată pentru obținerea preparatelor enzimactice hidrolitice complexe.

Tulpina de fungi este depozitată în Colecția Națională de Microorganisme Neputogene a

Institutului de Microbiologie și Biotehnologie al AȘM cu numărul CNMN-FD-12 și poate fi utilizată în calitate de sursă de proteaze acide și neutre, xilanaze și β-glucozidaze.

Revendicări: 1

*
* *

(54) **Strain of fungus *Fusarium gibbosum* - producer of acid and neutral proteases, xylanases and β-glucosidases**

(57) The invention relates to biotechnology, in particular to a strain of filamentous fungi *Fusarium gibbosum* and can be used to obtain complex hydrolytic enzymatic drugs. The fungus strain is deposited in the National Collection of Non-Pathogenic Microorganisms of the Institute of Microbiology and Biotechnology of the ASM under the number CNMN-FD-12 and can be used as a source of acid and neutral proteases, xylanases and β-glucosidases.

Claims: 1

*
* *

(54) **Штамм гриба *Fusarium gibbosum* – продуцент кислых и нейтральных протеаз, ксиланаз и β-глюкозидаз**

(57) Изобретение относится к биотехнологии, в частности к штамму мицелиальных грибов *Fusarium gibbosum* и может быть использован для получения комплексных гидролитических ферментных препаратов. Штамм гриба депонирован в Национальной Коллекции Непатогенных Микроорганизмов Института Микробиологии и Биотехнологии АНМ под номером CNMN-FD-12 и может быть использован в качестве источника кислых и нейтральных протеаз, ксиланаз и β-глюкозидаз.

П. формулы: 1

(11) 4187 (13) B1

(51) Int. Cl.: D05B 1/02 (2006.01)
D05B 1/06 (2006.01)
D05B 27/00 (2006.01)
D05B 57/00 (2006.01)

(21) a 2011 0027

(22) 2011.03.24

(71)(73) SILOCI Haralampie, MD

(72) SILOCI Haralampie, MD; SILOCI Rodica, MD; SILOCI Sofia, MD

(54) **Procedeu de formare a cusăturilor încheiate în două fire într-un rând și/sau mai multe rânduri de cusături în lanț cu un singur fir, legate cu un fir suplimentar și dispozitiv pentru realizarea acestuia la mașini de cusut**

(57) Invenția se referă la industria confecțiilor și poate fi utilizată pentru formarea cusăturilor încheiate în două fire în confecții, pentru coaserea diferitelor materiale, inclusiv a materialelor neșesute, flaușate și agricole. Procedeu de formare a cusăturilor încheiate în două fire într-un rând și/sau mai multe rânduri de cusături în lanț cu un singur fir, legate cu un fir suplimentar, constă în aceea că înainte de fiecare intrare în material a acului, dotat cu un fir de bază, pe ac se înfășoară un fir suplimentar cu o rotație completă/semirotăție în jurul părții anterioare a vârfului acului, iar după ieșirea acului din material firele de bază și cel suplimentar se tensionează prin deplasarea materialului și cu mecanismul de tensionare a firelor.

Dispozitivul pentru formarea cusăturilor încheiate în două fire într-un rând și/sau mai multe rânduri de cusături în lanț cu un singur fir, legate cu un fir suplimentar la o mașină de cusut, conține un arbore principal, unit cu un electromotor, o tijă port-ac cu ace, dotate cu un fir de bază, niște apucătoare cu lărgitoare, fixate pe un arbore inferior, un picioruș de presiune, deasupra căruia este fixată o placă de ghidare cu bucșe pentru bucle, și un mecanism de înfășurare, pe care sunt fixate niște bosaje cu fir suplimentar cu posibilitatea efectuării mișcării de rotație în jurul bucșelor pentru bucle.

Dispozitivul, în timpul lucrului mașinii de cusut cu materiale groase, rigide, neșesute și agricole, conține deasupra apucătoarelor o placă, în care este executat un orificiu principal și niște canale de ghidare, care preîntâmpină dezrăsucirea firelor în jurul acului la variația de grosime a materialului. Dispozitivul, în timpul lucrului mașinii de cusut cu material prealabil fixat în dispozitivele-forme de strângere, este înzestrat suplimentar cu un dispozitiv de debitare a materialului.

Revendicări: 4

Figuri: 22

*
* *

(54) **Process for the formation of single and/or multi-row two-thread stitch lines of one-thread chain stitches, intertwined with an additional thread and device for its implementation on sewing machines**

- (57) The invention relates to the clothing industry and can be used for the formation of two-thread stitch lines in garments, for sewing of different cloths, including nonwoven, pile and agricultural cloths.

The process for the formation of single and/or multi-row two-thread stitch lines of one-thread chain stitches, intertwined with an additional thread, consists in that before each entry into the cloth of the needle, threaded in with a main thread, on the needle is wound an additional thread with a full turn/half-turn around the forefront of the needle tip, and after withdrawal of the needle from the cloth the main and additional threads are tightened by the movement of cloth and the thread tensioner.

The device for the formation of single and/or multi-row two-thread stitch lines of one-thread chain stitches, intertwined with an additional thread on a sewing machine, contains a main shaft connected to an electric motor, a needle bar with needles, threaded in with a main thread, loopers with loop holders, fixed on a lower shaft, a clamping foot, above which is fixed a guide plate with bushes for loops, and a winding mechanism, on which are fixed bosses with an additional thread with the possibility of rotational motion around the bushes for loops.

The device, during the work of the sewing machine with thick, tough, non-woven and agricultural cloths, contains over the loopers a plate, into which is made a main hole and guide grooves to prevent the unwinding of threads around the needle at cloth thickness differences. The device, during the work of the sewing machine with pre-clamped in the clamps-forms cloth, is additionally equipped with a cloth advancement device.

Claims: 4

Fig.: 22

*
* *

- (54) **Способ образования стачивающих однорядных и/или многорядных двухниточных строчек из цепных односточных стежков, переплетенных дополнительной нитью и устройство для его осуществления на швейных машинах**

- (57) Изобретение относится к швейной промышленности и может быть использовано для образования стачивающих двухниточных строчек в швейных изделиях, для шитья различных материалов, в том числе для шитья нетканых, ворсовых и сельскохозяйственных материалов.

Способ образования стачивающих однорядных и/или многорядных двухниточных строчек из цепных односточных стежков, переплетенных дополнительной нитью, заключается в том, что перед каждым вхождением в материал иглы, запроваженной основной нитью, на иглу наматывается дополнительная нить с полным оборотом/полуоборотом вокруг передней части острия иглы, а после выхода иглы из материала основная и дополнительная нити затягиваются передвижением материала и механизмом натяжения нитей.

Устройство для образования стачивающих однорядных и/или многорядных двухниточных строчек из цепных односточных стежков, переплетенных дополнительной нитью, на швейной машине, содержит главный вал, соединенный с электродвигателем, игловодитель с иглками, запроваженными основной нитью, петлители с петлеудерживателями, закрепленные на нижнем валу, прижимную лапку, над которой закреплена направляющая пластина с втулками для петель, и обматыватель, на котором закреплены бобышки с дополнительной нитью с возможностью осуществления вращательного движения вокруг втулок для петель.

Устройство, при работе швейной машины с толстыми, жесткими, неткаными и сельскохозяйственными материалами, содержит над петлителями пластину, в которой выполнено основное отверстие и направляющие канавки, предотвращающие раскручивание нитей вокруг иглы при перепадах толщины материала. Устройство, при работе швейной машины с предварительно зажатым в струбицы-формы материалом, дополнительно оснащено устройством для подачи материала.

П. формулы: 4

Фиг.: 22

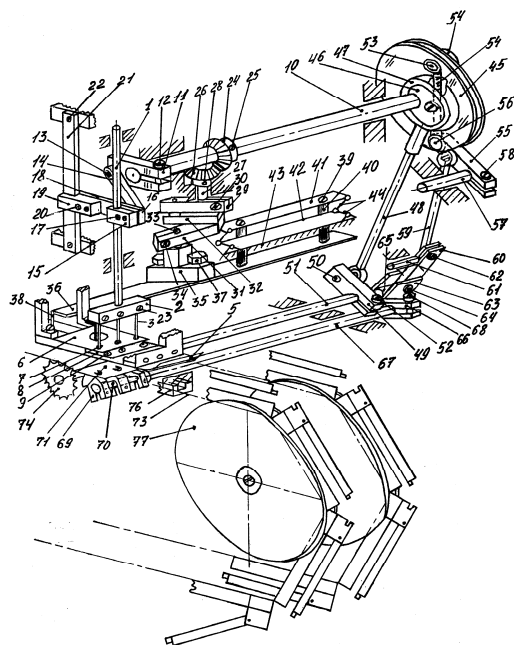

(11) 4188 (13) B1

(51) Int. Cl.: F23G 5/027 (2006.01)
 F23G 5/24 (2006.01)
 C10B 3/00 (2006.01)
 C10B 13/00 (2006.01)
 C10J 3/00 (2006.01)
 C10B 53/00 (2006.01)
 C10B 57/00 (2006.01)

(21) a 2011 0102

(22) 2011.11.07

(71)(72)(73) DINTOV Valerii, MD; BURSTEIN Alexandr, MD; TABOLSKI Moshe, IL; CASU Valeriu, MD

(74) ȘCERBAN Pavel

(54) **Instalație pentru prelucrarea materiei prime ce conține carbon**

(57) Invenția se referă la instalații pentru gazificarea materiei prime ce conține carbon, și poate fi utilizată în domeniile combustibililor și energeticii.

Instalația pentru prelucrarea materiei prime ce conține carbon este executată în formă de reactor de tip mină și conține, amplasate de sus în jos, un dispozitiv de încărcare (1), o cameră de piroliză/gazificare (3), un dispozitiv de descărcare (6) cu grătar cu bare (7). În camera de piroliză/gazificare (3) cu joc față de suprafața ei laterală și una față de cealaltă sunt plasate două retorte cilindrice coaxiale, cea exterioară (4) fiind înzestrată cu acționare de rotire a ei, iar cea interioară (5) – fixată imobil. Suprafața laterală a retortelor (4), (5) este împărțită într-un număr par de benzi orientate vertical (8), cu lungimi de

aceeași mărime ale arcurilor de circumferință, pe care peste una pe toată înălțimea sunt executate găuri străpunse (9). Instalația mai conține un ștuț (11) de evacuare a produsului-gaz și un ștuț (12) pentru debitarea agentului de gazificare ce conține oxigen.

Revendicări: 1

Figuri: 3

*
* *

(54) **Plant for processing carbon-bearing raw material**

(57) The invention relates to plants for gasification of carbon-bearing raw material, and can be used in the fuel and energy fields.

The plant for processing carbon-bearing raw material is designed as a mine-type reactor and contains, placed from top to bottom, a loading unit (1), a pyrolysis/gasification chamber (3), a discharge unit (6) with fire grate (7). In the pyrolysis/gasification chamber (3) with a gap in relation to its side surface and to each other are placed two coaxial cylindrical retorts, the external one (4) being provided with a drive of its rotation, and the internal (5) being immovably fixed. The side surface of the retorts (4), (5) is divided into an even number of vertically oriented strips (8) with equal in values lengths of the circular arcs, on which over one along the entire height are made through holes (9). The plant also contains a product-gas outlet branch (11) and a branch (12) for feeding the gasifying agent containing oxygen.

Claims: 1

Fig.: 3

*
* *

(54) **Установка для переработки углеродсодержащего сырья**

(57) Изобретение относится к установкам для газификации углеродсодержащего сырья, и может быть использовано в топливной и энергетической областях.

Установка для переработки углеродсодержащего сырья выполнена в виде реактора шахтного типа и содержит расположенные сверху вниз загрузочное устройство (1), камеру пиролиза/газификации (3), разгрузочное устройство (6) с колосниковой решеткой (7). В камере пиролиза/газификации (3) с зазором к её боковой поверхности и друг к другу размещены две коаксиальные цилиндрические реторты, наружная (4) снабжена приводом её

вращения, а внутренняя (5) закреплена неподвижно. Боковая поверхность реторт (4), (5) разделена на четное количество вертикально ориентированных полос (8) с одинаковыми по величине длинами дуг окружности, на которых через одну по всей высоте выполнены сквозные отверстия (9). Установка также содержит патрубков (11) отвода продукта-газа и патрубков (12) подачи газифицирующего агента, содержащего кислород.

П. формулы: 1

Фиг.: 3

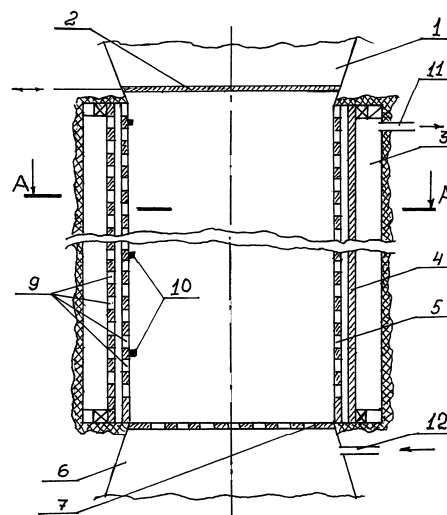

**FF9Y Brevete de invenție
de scurtă durată acordate /
Granted short-term patents for invention /
Предоставленные краткосрочные патенты
на изобретения**

Orice persoană interesată are dreptul să ceară revocarea în tot sau în parte a hotărârii de acordare a brevetului în termen de 6 luni de la data publicării mențiunii privind acordarea brevetului. Opoziția se face în scris și motivat la AGEPI, în baza motivelor prevăzute de art. 57 alin. (2) din Legea nr. 50-XVI din 07.03.2008 privind protecția invențiilor.

Odată cu publicarea mențiunii privind acordarea brevetului de invenție de scurtă durată documentele cererii sunt expuse în biblioteca AGEPI, accesibile publicului, și pot fi consultate direct sau se pot comanda copii, contra cost.

Any person concerned shall be entitled to request a full or partial revocation of any decision to grant a patent within 6 months as from the date of publication of the mention of the grant of the patent. The opposition shall be reasoned and filed in writing with AGEPI according to the provisions of Art. 57(2) of the Law No. 50-XVI of 07.03.2008 on the Protection of Inventions.

At the same time as the publication of the mention of the decision to grant a short-term patent for invention, the application documents shall be made available to the public in the AGEPI library, and may be consulted directly or copies may be ordered for payment of an additional fee.

Любое лицо вправе подать в AGEPI мотивированное возражение о полном или частичном аннулировании решения о предоставлении патента в течение 6 месяцев с даты публикации сведений о предоставлении патента. Возражение подается в письменной форме на основании мотивов, предусмотренных в части (2) ст. 57 Закона № 50-XVI от 07.03.2008 г. об охране изобретений.

Одновременно с публикацией сведений о предоставлении краткосрочного патента на изобретение производится выкладка документов заявки в библиотеке AGEPI, общедоступных для ознакомления, а за дополнительную плату могут быть заказаны их копии.

- (11) 555 (13) Y
 (51) Int. Cl.: A01H 1/02 (2006.01)
 A01H 1/04 (2006.01)
 A01H 1/06 (2006.01)
- (21) s 2011 0072
 (22) 2011.03.31
 (71)(72)(73) MORARU Gheorghe, MD; MORARU Ion, MD
- (54) **Procedeu de obținere a plantelor hibride de sorg zaharat**
- (57) Invenția se referă la agricultură, și anume la un procedeu de obținere a plantelor hibride de sorg zaharat.
 Procedeu, conform invenției, include încrucișarea liniei cu androsterilitate citoplasmatică în calitate de formă maternă cu linia polenator cu un conținut înalt de glucide în suc tulpinii și cu absența genei de restaurare a fertilității în sistemul de androsterilitate citoplasmatică a plantei-mamă. Totodată, inițial prin încrucișări recurente se creează formele parentale ale hibridilor care conțin genele responsabile pentru caracterele: durata perioadei de vegetație – alela heterozigotă Ma_1ma_1 și alela recesivă ma_2ma_2 , măduva succulentă a tulpinii – alela recesivă dd și conținutul înalt de glucide în suc tulpinii – alela recesivă xx , precum și genele fixatoare ale androsterilității citoplasmatică în forma maternă. Încrucișarea se efectuează în prezența alelei heterozigote Ma_1ma_1 numai la una din formele parentale, iar a alelelor recesive – la ambele forme parentale.
 Rezultatul constă în manifestarea unui efect mai pronunțat de heterozis, ce asigură productivitate înaltă de biomasă de sorg zaharat cu concentrație sporită de glucide în suc tulpinilor.

Revendicări: 1

*
* *

- (54) **Process for producing hybrids of sweet sorghum**
- (57) The invention relates to agriculture, namely to a process for producing hybrids of sweet sorghum.
 The process, according to the invention, includes the line crossing with cytoplasmic androsterility as the maternal form with the pollinator line with a high content of sugars in the juice of the stem and the absence of the fertility recovery gene in the cytoplasmic androsterility system of the mother plant. At the same time, initially by backcrossings are created the parental forms of hybrids that contain genes responsible for the characters:

duration of the growing period – heterozygous allele Ma_1ma_1 and recessive allele ma_2ma_2 , juicy core of the stem – recessive allele dd and high content of sugars in the juice of the stem – recessive allele xx and genes fixing the cytoplasmic androsterility in the maternal form. Crossing is carried out in the presence of heterozygous allele Ma_1ma_1 only in one of the parental forms, and recessive alleles in both parental forms.
 The result is the manifestation of a more pronounced effect of heterosis, which provides the high productivity of sweet sorghum biomass with a higher concentration of sugars in the juice of the stems.

Claims: 1

*
* *

- (54) **Способ получения гибридов сахарного сорго**
- (57) Изобретение относится к сельскому хозяйству, а именно к способу получения гибридных растений сахарного сорго.
 Способ, согласно изобретению, включает скрещивание линии с цитоплазматической андростерильностью, в качестве материнской формы, с линией опылителем с высоким содержанием сахаров в соке стебля и с отсутствием гена восстановления фертильности в системе цитоплазматической андростерильности материнского растения. При этом, изначально, возвратными скрещиваниями создают родительские формы гибридов, которые содержат гены, ответственные за признаки: длительность периода вегетации – гетерозиготная аллель Ma_1ma_1 и рецессивная аллель ma_2ma_2 , сочная сердцевина стебля – рецессивная аллель dd и высокое содержание сахара в соке стебля – рецессивная аллель xx , а также гены закрепители цитоплазматической андростерильности в материнской форме. Скрещивание осуществляют с присутствием гетерозиготной аллели Ma_1ma_1 только в одной из родительских форм, а рецессивных аллелей в обеих родительских формах.
 Результат состоит в проявлении более выраженного эффекта гетерозиса, что обеспечивает высокую продуктивность биомассы сахарного сорго с повышенной концентрацией сахаров в соке стеблей.

П. формулы: 1

- (11) **556** (13)
 (51) **Int. Cl.:** **A23L 1/317** (2006.01)
 (21) s 2012 0057
 (22) 2012.04.05
 (71)(73) UNIVERSITATEA TEHNICĂ A MOLDOVEI, MD
 (72) SANDULACHI Elisaveta, MD; GORNEȚ Viorel, MD; TATAROV Pavel, MD
 (54) **Procedeu de obținere a pateului de ficat**
 (57) Invenția se referă la industria alimentară, și anume la un procedeu de obținere a pateului de ficat.
 Procedeu, conform invenției, include cuterizarea ficatului de porc sau de vită și a cărnii de porc sau de vită până la o masă omogenă la temperatura de 0...+4°C timp de 2...3 min, obținerea unei emulsii de grăsimi prin emulsionarea cărnii grase de porc cu bulion la temperatura de 30...35°C cu adăugarea izolatului proteic de soia și a laptelui praf degresat la malaxare, amestecarea maselor obținute cu adăugarea sării de bucătărie și a condimentelor, cuterizarea masei amestecate la temperatura de 12...16°C timp de 5...7 min, formarea și tratarea termică a pateului obținut, în care raportul dintre grăsimi și proteine este de (0,7...0,8):(1,0...1,2).

Revendicări: 1

Figuri: 1

*
* *

- (54) **Process for producing liver paste**
 (57) The invention relates to the food industry, namely to a process for producing liver paste.
 The process, according to the invention, comprises cutting of pork or beef liver and pork or beef meat up to a homogeneous mass at the temperature of 0...+4°C during 2...3 min, obtaining of a fat emulsion by emulsifying the fatty pork with broth at the temperature of 30...35°C with the addition of soy protein isolate and milk powder with stirring, mixing of the obtained masses with the addition of salt and spices, cutting of the mixed mass at the temperature of 12...16°C for 5...7 min, formation and thermal treatment of the resulting paste, in which the ratio of fats to proteins is of (0.7...0.8):(1.0...1.2).

Claims: 1

Fig.: 1

*
* *

- (54) **Способ получения печеночного паштета**
 (57) Изобретение относится к пищевой промышленности, а именно к способу получения печеночного паштета.
 Способ, согласно изобретению, включает куттерование печени свинины или говядины и мяса свинины или говядины до однородной массы при температуре 0...+4°C в течение 2...3 мин, получение жировой эмульсии путем эмульгирования жирной свинины с бульоном при температуре 30...35°C с добавлением соевого белкового изолята и сухого молока при перемешивании, соединение полученных масс с добавлением поваренной соли и специй, куттерование смешанной массы при температуре 12...16°C в течение 5...7 мин, формование и термическую обработку полученного паштета, в котором соотношение жиров к белкам составляет (0,7...0,8):(1,0...1,2).

П. формулы: 1

Фиг.: 1

-
- (11) **557** (13) Y
 (51) **Int. Cl.:** **A23P 1/04** (2006.01)
B01J 13/06 (2006.01)
B01J 13/20 (2006.01)
C11B 5/00 (2006.01)
A61K 8/04 (2006.01)
A61K 8/11 (2006.01)
 (21) s 2012 0073
 (22) 2012.05.11
 (71)(72)(73) BAERLE Alexei, MD; TATAROV Pavel, MD; DIMOVA Olga, MD; COJOHARI Crestina, MD
 (54) **Procedeu de microîncapsulare a compozițiilor alimentare și cosmetice uleioase**
 (57) Invenția se referă la industria alimentară și cosmetică, și anume la un procedeu de microîncapsulare a compozițiilor alimentare și cosmetice uleioase, în scopul protejării de degradări oxidative și menținerii în stare naturală a substanțelor biologice active liposolubile.
 Procedeu, conform invenției, include prepararea compoziției alimentare și cosmetice uleioase ce conține substanțe liposolubile și 1,0...10,0% de extract uleios de ceai, emulsionarea acesteia în soluție apoasă de gelatină de 3,0...4,0% cu pH-ul de 2,5...5,0, la agitare cu viteza de 300...450 rot/min la temperatura de 75...90°C, micșorarea temperaturii până la 15...20°C și a vitezei de agitare până la 25...75 rot/min, tratarea cu soluție de sulfat de sodiu de 12...16% în raport de 1:1, spălarea dublă a microcap-

sulelor formate cu extract apos de alge marine și separarea lor ulterioară.

Rezultatul constă în microîncapsularea completă a fazei uleioase și obținerea microcapsulelor cu membrană proteică comestibilă, stabile mecanic, termic și chimic.

Revendicări: 3

*
* *

(54) **Process for microencapsulation of food and cosmetic oil compositions**

(57) The invention relates to food industry and cosmetics, namely to a process for microencapsulation of food and cosmetic oil compositions, in order to protect them from oxidative degradation and to maintain the oil-soluble biologically active substances in the natural state.

The process, according to the invention, comprises the preparation of food and cosmetic oil composition containing oil-soluble substances and 1.0...10.0% of oil extract of tea, its emulsification in 3.0...4.0% aqueous gelatin solution with pH 2.5...5.0, with stirring at a speed of 300...450 rev./min at the temperature of 75...90°C, reduction of temperature up to 15...20°C and stirring speed up to 25...75 rev./min, treatment with 12...16% solution of sodium sulfate in the ratio of 1:1, double washing of formed microcapsules with aqueous extract of marine algae and their subsequent separation.

The result is a complete microencapsulation of oil phase and obtaining of mechanically, thermally and chemically stable microcapsules with edible protein membrane.

Claims: 3

*
* *

(54) **Способ микрокапсулирования пищевых и косметических масляных композиций**

(57) Изобретение относится к пищевой промышленности и косметике, а именно к способу микрокапсулирования пищевых и косметических масляных композиций, с целью их защиты от окислительной деструкции и сохранения маслорастворимых биологически активных веществ в натуральном состоянии.

Способ, согласно изобретению, включает подготовку пищевой и косметической масляной композиции, содержащей маслорастворимые вещества и 1,0...10,0% масляного экстракта чая, ее эмульгирование в 3,0...4,0% водном растворе желатина с

pH 2,5...5,0 при перемешивании со скоростью 300...450 об/мин при температуре 75...90°C, уменьшение температуры до 15...20°C и скорости перемешивания до 25...75 об/мин, обработку 12...16%-ным раствором сульфата натрия в соотношении 1:1, двойную промывку образующихся микрокапсул водным экстрактом морских водорослей и их последующее отделение. Результат состоит в полном микрокапсулировании масляной фазы и получении микрокапсул со съедобной белковой оболочкой, устойчивых механически, термически и химически.

П. формулы: 3

(11) 558 (13) Y

(51) Int. Cl.: A61B 17/56 (2006.01)
A61B 17/68 (2006.01)
A61B 17/82 (2006.01)

(21) s 2012 0106

(22) 2012.07.26

(71)(73) INSTITUȚIA MEDICO-SANITARĂ PUBLICĂ CENTRUL NAȚIONAL ȘTIINȚIFICO-PRACTIC DE MEDICINĂ URGENTĂ, MD; UNIVERSITATEA DE STAT DE MEDICINĂ ȘI FARMACIE "NICOLAE TESTEMIȚANU" DIN REPUBLICA MOLDOVA, MD

(72) CIOBANU Gheorghe, MD; PROCOPENCO Olga, MD; TOPALO Valentin, MD; SÎRBU Dumitru, MD

(54) **Metodă de osteosinteză a fracturilor complexului zigomatic**

(57) Invenția se referă la medicină, în special la chirurgia maxilofacială.

Esența invenției constă în aceea că sub anestezie generală se efectuează o incizie cu lungimea de 1...1,2 cm în regiunea rebordului infraorbital, se mobilizează fragmentele osoase deplasate, după care în ele se forează câte un canal perpendicular suprafeței osoase la o distanță de 0,5...0,6 mm de la marginea fragmentelor osoase în care se fixează câte un șurub cu diametrul de 2 mm și lungimea de 5 mm, se înfășoară un fir metalic cu diametrul de 0,3...0,4 mm pe capetele șuruburilor cu formarea unui laț, se răsuște lațul și se reduc fragmentele osoase cu tăierea ulterioară a capetelor firului metalic până la o lungime de 0,5...0,6 mm, apoi plaga postoperatorie se prelucrează antisepctic și se suturează în straturi.

Revendicări: 1

*
* *

(54) **Method of zygomatic complex fracture osteosynthesis**

(57) The invention relates to medicine, in particular to the maxillofacial surgery.

Summary of the invention consists in the fact that under general anesthesia is made an incision of a length of 1...1.2 cm in the infraorbital arc region, are mobilized the displaced bone fragments, and then therein is drilled a channel perpendicular to the bone surface at a distance of 0.5...0.6 mm from the edge of the bone fragments in which is fixed a screw of a diameter of 2 mm and a length of 5 mm, it is wound a metal wire of a diameter of 0.3...0.4 mm on the screw heads with the formation of a loop, it is twisted the loop and are fixed the bone fragments with subsequent cutting of the metal wire ends to a length of 0.5...0.6 mm, then the postoperative wound is treated antiseptically and sutured in layers.

Claims: 1

*
* *(54) **Метод остеосинтеза переломов скуло-орбитального комплекса**

(57) Изобретение относится к медицине, и в частности к челюстно-лицевой хирургии.

Сущность изобретения состоит в том, что под общим наркозом делается разрез длиной 1...1,2 см в области подглазичной дуги, мобилизируются смещённые фрагменты костей, после чего в них просверливается по одному каналу перпендикулярно костевой поверхности на расстоянии 0,5...0,6 мм от края фрагментов костей, в которых фиксируется по одному винту диаметром 2 мм и длиной 5 мм, наматывается металлическая проволока диаметром 0,3...0,4 мм на головки винтов с образованием петли, скручивается петля и фиксируются костные фрагменты с последующим отрезанием концов металлической проволоки до длины 0,5...0,6 мм, затем послеоперационная рана обрабатывается антисептически и сшивается послойно.

П. формулы: 1

(11) 559 (13) Y

(51) Int. Cl.: A61C 19/00 (2006.01)

(21) s 2012 0053

(22) 2012.04.03

(71)(73) UNIVERSITATEA DE STAT DE MEDICINĂ ȘI FARMACIE "NICOLAE TESTEMIȚANU" DIN REPUBLICA MOLDOVA, MD

(72) NACU Viorel, MD; SAMSON Stella, MD; BURLACU Valeriu, MD; ZOTA Eremia, MD; PĂLĂRIE Victor, MD

(74) VOZIANU Maria

(54) **Dispozitiv pentru fragmentarea dintelui extras**

(57) Invenția se referă la stomatologie, în special la dispozitive pentru fragmentarea dinților extrași.

Conform invenției, dispozitivul revendicat constă dintr-un suport (1) executat în formă de potcoavă, la un capăt al căruia este executat un orificiu (3) străpuns, în care este amplasată o tijă (4) de compresie cu filet exterior, un capăt al tijeii este dotat cu un mâner, iar capătul opus este dotat cu un element de fragmentare (5) demontabil, executat în formă de con, totodată de capătul opus al suportului este fixată o placă (2) demontabilă cu borduri dotate cu patru șuruburi (6) de fixare.

Revendicări: 1

Figuri: 2

*
* *(54) **Device for fragmentation of extracted tooth**

(57) The invention relates to dentistry, particularly to devices for fragmentation of extracted teeth.

According to the invention, the claimed device consists of a support (1), made in the shape of a horseshoe, on one end of which is made a through hole (3), in which is installed a compression rod (4) with external thread, one end of the rod is equipped with a handle, and the opposite end is equipped with a removable element for fragmentation (5), made in the form of a cone, at the same time to the opposite end of the support is fixed a removable plate (2) with borders equipped with four mounting (6) screws.

Claims: 1

Fig.: 2

*
* *(54) **Устройство для фрагментации извлеченного зуба**

(57) Изобретение относится к стоматологии, в частности к устройствам для фрагментации зубов.

Согласно изобретению заявленное устройство состоит из суппорта (1), выполненного в виде подковы, на одном конце которого выполнено сквозное отверстие (3), в котором установлен компрессионный стержень (4) с наружной резьбой, один конец стержня снабжен ручкой, а противоположный конец снабжен съемным элементом для фрагментации (5), выполненным в виде конуса, при этом на противоположном конце суппорта зафиксирована съемная пластина (2) с бортами, снабженными четырьмя шурупами (6) крепления.

П. формулы: 1
Фиг.: 2

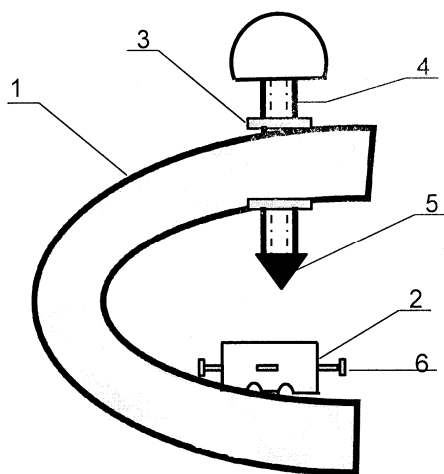

(11) 560 (13) Y

(51) Int. Cl.: B07B 1/28 (2006.01)
B07B 1/40 (2006.01)
A23K 1/00 (2006.01)

(21) s 2012 0114

(22) 2012.08.02

(71)(73) INSTITUTUL DE TEHNICĂ AGRICOLĂ "MECAGRO", MD

(72) HĂBĂȘESCU Ion, MD; CEREMPEI Valerian, MD; SAVCA Radu, MD

(54) **Ciuruitoar pentru separarea peletelor**

(57) Invenția se referă la utilaje de prelucrare a biomasei și poate fi utilizată în zootehnie, industriile de prelucrare și alimentară, pentru producerea nutrețurilor combinate granulate. Ciuruitoarul pentru separarea peletelor conține un cadru (1), pe partea de jos a căruia este montat un buncăr (2) cu o gură (3) de evacuare a prafului și rămășițelor de pelete. În interiorul cadrului (1) este amplasată o sită înclinată (4), formată dintr-o cutie (8) și o plasă (5), care este fixată de cadru (1), din părțile de sus și de jos ale ei, prin intermediul

unor benzi elastice (11, 12), unite cu suspensii elastice (6, 7), de care este suspendată. Capetele de sus ale suspensiilor elastice (6, 7) sunt fixate de cadru (1) prin intermediul unor nituri (13, 14), iar cele de jos sunt fixate de pereții sitei înclinată (4) prin intermediul unor suporturi (15, 16), montate mai jos de fundul sitei înclinată (4). Suspensiile elastice (6) din partea de sus a sitei înclinată (4) sunt executate mai lungi decât suspensiile (7) din partea de jos a acesteia. Pe cadru (1), în partea de sus a sitei înclinată (4), pe linia de simetrie a ei, mai sus de centrul de greutate este fixat un motor-vibrator (9), care este unit cu peretele sitei înclinată (4), iar în partea de jos a ei este montat un buncăr (10) pentru captarea peletelor ciuruite.

Revendicări: 2

Figuri: 1

(54) **Sifter for separation of pellets**

(57) The invention relates to the biomass processing equipment and can be used in animal husbandry, processing and food industries, for the manufacture of granulated combined feed.

The sifter for separation of pellets comprises a frame (1), on the lower side of which is mounted a hopper (2) with a hole (3) for the removal of dust and pellet residues. Inside the frame (1) is installed an inclined sieve (4), consisting of a box (8) and a net (5), which is attached to the frame (1), on its upper and lower sides, by elastic bands (11, 12), connected to elastic suspensions (6, 7), to which is suspended. The upper ends of the elastic suspensions (6, 7) are fixed to the frame (1) by means of rivets (13, 14), and the lower ones are attached to the walls of the inclined sieve (4) by means of brackets (15, 16), mounted below the bottom of the inclined sieve (4). The elastic suspensions (6) on the upper side of the inclined sieve (4) are made longer than the suspensions (7) on its lower side. On the frame (1), in the upper side of the inclined sieve (4), on its line of symmetry, above the center of gravity is fixed a motor-vibrator (9), which is connected to the wall of the inclined sieve (4), and in its lower side is mounted a hopper (10) for capture of sieved pellets.

Claims: 2

Fig.: 1

- (54) **Просеиватель для отделения пеллет**
 (57) Изобретение относится к оборудованию для переработки биомассы и может быть использовано в животноводстве, перерабатывающей и пищевой промышленности, для изготовления комбинированных гранулированных комбикормов.

Просеиватель для отделения пеллет содержит раму (1), на нижней стороне которой смонтирован бункер (2) с отверстием (3) для отвода пыли и отходов пеллет. Внутри рамы (1) установлено наклонное сито (4), состоящее из короба (8) и сетки (5), которое закреплено на раме (1), с его верхней и нижней стороны, посредством эластичных лент (11, 12), соединенных с эластичными подвесками (6, 7), на которых подвешено. Верхние концы эластичных подвесок (6, 7) закреплены на раме (1) посредством заклепок (13, 14), а нижние – закреплены к стенкам наклонного сита (4) посредством кронштейнов (15, 16), смонтированных ниже дна наклонного сита (4). Эластичные подвески (6) с верхней стороны наклонного сита (4) выполнены длиннее, чем подвески (7) с его нижней стороны. На раме (1), в верхней стороне наклонного сита (4), по ее линии симметрии, выше центра тяжести закреплен мотор-вибратор (9), который соединен со стенкой наклонного сита (4), а в его нижней стороне смонтирован бункер (10) для сбора просеянных пеллет.

П. формулы: 2
 Фиг.: 1

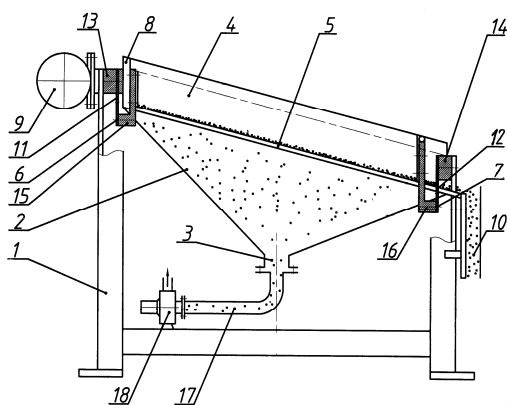

- (11) **561** (13) Y
 (51) **Int. Cl.:** *B23H 1/00* (2006.01)
B23H 5/02 (2006.01)
B23H 5/12 (2006.01)
C23C 4/10 (2006.01)
C23C 22/05 (2006.01)
C23C 22/83 (2006.01)
C08H 6/00 (2010.01)

- (21) s 2012 0031
 (22) 2012.02.08
 (71)(73) INSTITUTUL DE FIZICĂ APLICATĂ AL ACADEMIEI DE ȘTIINȚE A MOLDOVEI, MD
 (72) PARȘUTIN Vladimir, MD; PARAMONOV Anatolii, MD; PASINCOVSCI Emil, MD; COVALI Alexandr, MD; CERNÎȘEVA Natalia, MD; ȘOLTOIAN Nicolae, MD

- (54) **Procedeu de tratament anticoroziv al oțelului**

- (57) Invenția se referă la procedeele electrice și termochimice de prelucrare a pieselor din oțel și poate fi folosită în industria construcțiilor de mașini și în construcția aparatelor pentru mărirea rezistenței la coroziune a pieselor mașinilor, sculelor și utilajului tehnologic.

Procedeu, conform invenției, constă în aceea că se efectuează alierea prin scânteii electrice a suprafeței piesei din oțel strat cu strat cu durata impulsurilor de 10...2500 μs și frecvența de 1500...25 Hz corespunzător, cu obținerea unei acoperiri, apoi se efectuează tratamentul termochimic anodic al acoperirii obținute timp de 1...5 min într-un electrolit ce conține compuși anorganici ai azotului cu un adaos de 0,5...15 g/l de tanin la tensiunea dintre electrozi de 150...220 V, densitatea curentului de 1...20 A/cm² și temperatura anodului de 600...900°C cu călirea-oxidarea ulterioară în electrolit. După aceasta piesa se menține timp de 3...5 ore în acid ortofosforic concentrat și/sau într-o soluție de nitrit de sodiu cu concentrația de 30...150 g/l la temperatura de 70...100°C, apoi piesa se spală, se usucă și porii acoperirii se umplu electrolitic cu material izolant.

Revendicări: 1

*
 * *

- (54) **Process for anticorrosion machining of steel**

- (57) The invention relates to electrical and thermochemical processes for machining of steel products and can be used in mechanical engineering and instrument engineering for im-

proving the corrosion resistance of machine parts, tools and production tooling.

The process, according to the invention, consists in that it is carried out the layer-by-layer electric-spark alloying of the steel part surface with a pulse duration of 10...2500 μ s, a frequency of 1500...25 Hz correspondingly, with the obtaining of a coating, then it is carried out the anodic thermochemical machining of the obtained coating for 1...5 minutes in an electrolyte containing inorganic nitrogen compounds with the addition of 0.5...15 g/l of tannin at the electrode voltage of 150...220 V, current density of 1...20 A/cm² and anode temperature of 600...900°C with subsequent quenching-oxidation in the electrolyte. After that the part is maintained during 3...5 hours in concentrated phosphoric acid and/or sodium nitrate solution with a concentration of 30...150 g/l at the temperature of 70...100°C, then the part is washed, dried and the coating pores are electrolytically filled with insulating material.

Claims: 1

*
* *

(54) **Способ антикоррозионной обработки стали**

Изобретение относится к электрическим и термохимическим способам обработки стальных изделий и может быть использовано в машиностроении и приборостроении для повышения коррозионной стойкости деталей машин, инструментов и технологической оснастки.

Способ, согласно изобретению, состоит в том, что осуществляют электроискровое легирование поверхности детали из стали послойно с длительностью импульсов 10...2500 мкс, частотой 1500...25 Гц соответственно, с получением покрытия, затем проводят анодную термохимическую обработку полученного покрытия в течение 1...5 мин в электролите, содержащем неорганические азотистые соединения с добавкой 0,5...15 г/л танина при напряжении на электродах 150...220 В, плотности тока 1...20 А/см² и температуре анода 600...900°C с последующей закалкой-окислением в электролите. После этого деталь выдерживают в течение 3...5 часов в концентрированной ортофосфорной кислоте и/или растворе азотистокислого натрия с концентрацией 30...150 г/л, при температуре 70...100°C, затем деталь промывают, высушивают и электролити-

чески заполняют поры покрытия изоляционным материалом.

П. формулы: 1

(11) **562 (13) Y**

(51) **Int. Cl.:** **B82Y 35/00** (2011.01)
G01N 27/00 (2006.01)
G01R 27/02 (2006.01)
G05F 7/00 (2006.01)

(21) s 2011 0137

(22) 2011.08.04

(71)(73) INSTITUTUL DE INGINERIE ELECTRONICĂ ȘI NANOTEHNOLOGII "D. GHIȚU" al AȘM, MD

(72) NIKOLAEVA Albina, MD; KONOPKO Leonid, MD; BODIUL Pavel, MD; PARA Gheorghe, MD

(54) **Metodă de determinare a concentrației purtătorilor de sarcină în materiale anizotrope dimensional limitate**

(57) Invenția se referă la metode de determinare a concentrației purtătorilor de sarcină în materiale anizotrope dimensional limitate.

Metoda de determinare a concentrației purtătorilor de sarcină în materiale anizotrope dimensional limitate include acțiunea cu un câmp magnetic slab cu inducție crescătoare asupra materialului, măsurarea rezistenței electrice a materialului în funcție de inducția magnetică, după două solicitări mecanice de întindere a lui, iar concentrația purtătorilor de sarcină se determină prin produsul concentrației inițiale a materialului anizotrop la raportul dintre maximele cea mai mare și cea mai mică ale rezistențelor electrice măsurate după cele două solicitări mecanice de întindere.

Revendicări: 1

Figuri: 3

*
* *

(54) **Method for determining the concentration of charge carriers in dimensionally limited anisotropic materials**

(57) The invention relates to methods for determining the concentration of charge carriers in dimensionally limited anisotropic materials.

The method for determining the concentration of charge carriers in dimensionally limited anisotropic materials involves the action with a weak magnetic field with an increase of induction on the material, the measurement of electrical resistance of the material in

relation to the magnetic induction, after two its mechanical stresses by stretching, and the concentration of charge carriers is determined by the product of the initial concentration of the anisotropic material at the ratio between the larger and smaller peaks of the measured electrical resistances after two mechanical stresses by stretching.

Claims: 1

Fig.: 3

*
* *

(54) **Метод определения концентрации носителей заряда в размерно-ограниченных анизотропных материалах**

(57) Изобретение относится к методам определения концентрации носителей заряда в размерно-ограниченных анизотропных материалах.

Метод определения концентрации носителей заряда в размерно-ограниченных анизотропных материалах включает воздействие слабым магнитным полем с увеличением индукции на материал, измерение электрического сопротивления материала в зависимости от магнитной индукции, после двух его механических напряжений растягиванием, а концентрация носителей заряда определяется произведением начальной концентрации анизотропного материала на соотношение между большим и меньшим максимумами измеренных электрических сопротивлений после двух механических напряжений растягиванием.

П. формулы: 1

Фиг.: 3

(11) 563 (13) Y

(51) Int. Cl.: C12G 1/02 (2006.01)
C12G 1/024 (2006.01)
C12G 1/032 (2006.01)

(21) s 2012 0045

(22) 2012.03.22

(71)(73) PRIDA Ivan, MD

(72) PRIDA Ivan, MD; IALOVAIA Antonina, MD; BODIUL Valentin, MD; TÎRA Valeriu, MD; STURZA Rodica, MD; LUCA Vasile, MD; BORTĂ Ivan, MD; ZUGRAVII Elena, MD

(54) **Procedeu de fabricare a vinului roșu sec**

(57) Invenția se referă la industria vinicolă, și anume la un procedeu de fabricare a vinului roșu sec.

Procedeu, conform invenției, prevede zdrobirea strugurilor cu desciorchinare, obținerea mustuielii, macerarea-fermentarea acesteia cu căciulă plutitoare și macerarea suplimentară a vinului tânăr pe boștina fermentată. Totodată, în struguri sau în mustuială se administrează bentonită în cantitate de 0,1...0,5 g/kg, macerarea-fermentarea se efectuează cu recircularea mustului în fermentare, în primele 3...5 zile de la formarea căciulii plutitoare se efectuează eliminarea semințelor sedimentate, iar macerarea suplimentară se efectuează pe 40...80% din cantitatea boștinei fermentate, în decurs de 10...30 zile.

Revendicări: 1

*
* *

(54) **Process for producing dry red wine**

(57) The invention relates to the wine industry, namely to a process for producing dry red wine.

The process, according to the invention, provides for the crushing of grapes with destemming, obtaining of the pulp, maceration-fermentation thereof with floating cap and additional maceration of the new wine in the fermented pulp. At the same time, in the grapes or pulp is administered bentonite in the quantity of 0.1...0.5 g/kg, maceration-fermentation is carried out with recirculation of the fermenting must, in the first 3...5 days from the formation of the floating cap is carried out removal of deposited seeds, and additional maceration is carried out in 40...80% of the fermented pulp during 10...30 days.

Claims: 1

*
* *

(54) **Способ производства сухого красного вина**

(57) Изобретение относится к винодельческой промышленности, а именно к способу производства сухого красного вина.

Способ, согласно изобретению, предусматривает дробление винограда с гребнеотделением, получение мезги, настаивание-брожение с плавающей шапкой и дополнительное настаивание молодого вина на сброженной мезге. При этом, в виноград или в мезгу вносится бентонит в количестве 0,1...0,5 г/кг, настаивание-брожение осуществляется с рециркуляцией бродящего сула, в первые 3...5 дней от образования плавающей шапки осуществ-

вляется удаление осевших семян, а дополнительное настаивание осуществляется на 40...80% от количества сброженной мезги в течение 10...30 дней.

П. формулы: 1

- (11) 564 (13) Y
- (51) Int. Cl.: H02K 17/16 (2006.01)
- (21) s 2012 0048
- (22) 2012.03.27
- (71)(73) CARABADJAC Constantin, MD
- (72) CARABADJAC Constantin, MD; BAIDAU Pavel, MD
- (74) SÎSOEVA Valentina
- (54) **Rotor ermetic scurtcircuitat al motorului electric asincron umplut cu lichid**
- (57) Invenția se referă la domeniul construcției de mașini electrice, și anume la motoarele electrice asincrone.
Rotorul ermetic scurtcircuitat al motorului electric asincron umplut cu lichid conține un circuit magnetic (1), un arbore (8) și un strat exterior electroconductor (7). Circuitul magnetic (1) este executat din bandă feromagnetică subțire integră cu acoperire electroizolantă și confecționat prin îndoirea benzii în plăci paralele, amplasate simetric axelor longitudinală și transversală ale rotorului cu lățimea limitată de circumferința exterioară a circuitului magnetic (1). Circuitul magnetic (1) este conectat electric și ermetizat cu stratul exterior electroconductor (7).

Revendicări: 1

Figuri: 2

*
* * *

- (54) **Sealed squirrel-cage rotor of the liquid-filled asynchronous motor**
- (57) The invention relates to the field of electrical engineering, namely to asynchronous motors.
The sealed squirrel-cage rotor of the liquid-filled asynchronous motor contains a magnetic circuit (1), a shaft (8) and a surface current-conducting layer (7). The magnetic circuit (1) is made of solid sheet ferromagnetic tape with electroinsulating coating and is manufactured by folding the tape in parallel

plates, arranged symmetrically to the longitudinal and transversal axes of the rotor with the width limited by the outer circumference of the magnetic circuit (1). The magnetic circuit (1) is electrically connected to and sealed with the surface current-conducting layer (7).

Claims: 1

Fig.: 2

*
* * *

- (54) **Герметичный короткозамкнутый ротор жидкостнозаполненного асинхронного электродвигателя**
- (57) Изобретение относится к области электромашиностроения, а именно к асинхронным электродвигателям.
Герметичный короткозамкнутый ротор жидкостнозаполненного асинхронного электродвигателя содержит магнитопровод (1), вал (8) и поверхностный электропроводящий слой (7). Магнитопровод (1) выполнен из цельной тонколистовой ферромагнитной ленты с электроизоляционным покрытием и изготовлен путем сгиба ленты в параллельные пластины, расположенные симметрично продольной и поперечной осям ротора с шириной ограниченной внешней окружностью магнитопровода (1). Магнитопровод (1) электрически соединен и герметизирован поверхностным электропроводящим слоем (7).

П. формулы: 1

Фиг.: 2

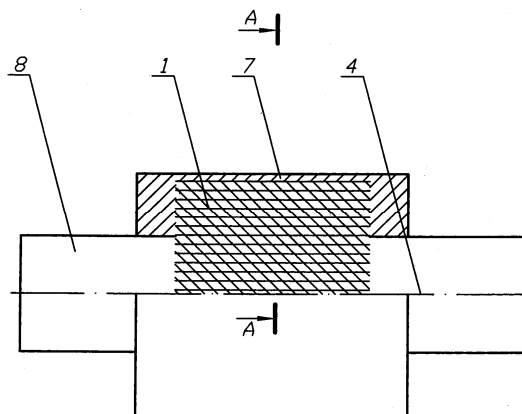

FG4A Lista brevetelor de invenție eliberate

Se publică următoarele date: numărul curent, codul țării conform normei ST.3 OMPI, numărul brevetului, codul tipului de document conform normei ST.16 OMPI, indicii de clasificare conform CIB, numărul depozitului, data depozitului, numărul BOPI în care a fost publicată mențiunea privind acordarea brevetului

Nr. crt.	Cod ST.3 OMPI	(11) Nr. brevet	(13) Cod ST.16 OMPI	(51) Indici de clasificare	(21) Nr. depozit	(22) Data depozit	(45) Nr. BOPI
1	2	3	4	5	6	7	8
1	MD	4163	C1	A61K 38/36 (2006.01) A61K 38/46 (2006.01) A61K 31/167 (2006.01) A61K 31/525 (2006.01) A61K 31/095 (2006.01) A61K 31/25 (2006.01) A61P 7/04 (2006.01)	a 2010 0143	2010.12.23	4/2012
2	MD	4164	C1	A63B 71/06 (2006.01) A63F 9/24 (2006.01) G06F 17/40 (2006.01)	a 2010 0037	2010.03.04	4/2012
3	MD	4165	C1	B01J 19/18 (2006.01) B01D 37/02 (2006.01) B01F 5/04 (2006.01) B01F 5/16 (2006.01) B01F 13/10 (2006.01) C10L 1/02 (2006.01) C07C 67/02 (2006.01) C11C 3/10 (2006.01)	a 2010 0133	2010.11.22	4/2012

FG9Y Lista brevetelor de invenție de scurtă durată eliberate

Se publică următoarele date: numărul curent, codul țării conform normei ST.3 OMPI, numărul brevetului, codul tipului de document conform normei ST.16 OMPI, indicii de clasificare conform CIB, numărul depozitului, data depozitului, numărul BOPI în care a fost publicată mențiunea privind acordarea brevetului

Nr. crt.	Cod ST.3 OMPI	(11) Nr. brevet	(13) Cod ST.16 OMPI	(51) Indici de clasificare	(21) Nr. depozit	(22) Data depozit	(45) Nr. BOPI
1	2	3	4	5	6	7	8
1	MD	485	Z	E02D 27/34 (2006.01) E04H 9/02 (2006.01)	s 2011 0132	2011.07.26	2/2012
2	MD	497	Z	A01G 1/00 (2006.01) A01C 1/00 (2006.01) A01N 65/03 (2009.01) A01G 7/06 (2006.01)	s 2012 0013	2011.11.14	4/2012
3	MD	498	Z	A01G 17/00 (2006.01) A01G 17/04 (2006.01) A01G 17/10 (2006.01) A01G 17/14 (2006.01)	s 2011 0138	2011.08.05	4/2012
4	MD	499	Z	A01K 61/00 (2006.01) A23K 1/10 (2006.01)	s 2011 0166	2011.10.28	4/2012
5	MD	500	Z	A61F 9/007 (2006.01)	s 2011 0185	2011.11.29	4/2012
6	MD	501	Z	A61K 36/52 (2006.01) A61K 31/375 (2006.01) A61K 31/07 (2006.01) A61K 31/355 (2006.01) A61K 31/505 (2006.01) A61P 17/16 (2006.01) A61P 39/06 (2006.01) A61P 43/00 (2006.01)	s 2011 0122	2011.06.30	4/2012

1	2	3	4	5	6	7	8
7	MD	502	Z	B21B 1/22 (2006.01) B21B 1/24 (2006.01) B21B 1/28 (2006.01) B21B 1/40 (2006.01) C25D 5/00 (2006.01) C25D 5/08 (2006.01)	s 2011 0188	2011.12.01	4/2012
8	MD	503	Z	C09K 11/77 (2006.01) C08L 39/06 (2006.01) B82B 3/00 (2006.01) B82Y 30/00 (2011.01) B82Y 40/00 (2011.01) C07C 49/12 (2006.01) C07C 49/167 (2006.01) C07C 49/92 (2006.01) C07F 5/00 (2006.01)	s 2011 0135	2011.07.29	4/2012
9	MD	504	Z	C23F 13/08 (2006.01) C23F 13/14 (2006.01) B23H 1/06 (2006.01) B23H 9/00 (2006.01) C25D 3/12 (2006.01)	s 2011 0159	2011.10.19	4/2012
10	MD	505	Z	F01N 3/02 (2006.01) F01N 3/022 (2006.01) F01N 3/04 (2006.01)	s 2011 0198	2011.12.20	4/2012
11	MD	506	Z	G03B 13/02 (2006.01) G03B 19/02 (2006.01)	s 2011 0150	2011.09.13	4/2012
12	MD	507	Z	H01L 47/00 (2006.01) H01L 47/02 (2006.01) H03B 7/14 (2006.01) H03B 19/14 (2006.01)	s 2011 0043	2011.03.03	4/2012
13	MD	509	Z	A01D 46/26 (2006.01) A01G 17/00 (2006.01)	s 2011 0143	2011.09.06	5/2012
14	MD	513	Z	A46B 11/04 (2006.01) A61C 13/38 (2006.01) A61C 17/028 (2006.01)	s 2012 0028	2012.02.07	5/2012

II

Soiuri de plante / Plant varieties / Сорта растений

Protecția juridică a soiurilor de plante în Republica Moldova se asigură în temeiul Legii nr. 39-XVI din 29 februarie 2008 privind protecția soiurilor de plante.

În conformitate cu această Lege, brevetele pentru soi de plantă sunt eliberate de AGEPI și certifică prioritatea și paternitatea amelioratorului și dreptul exclusiv al titularului de brevet asupra soiului.

Un soi este brevetabil dacă este nou, distinct, omogen și stabil și este desemnat printr-o denumire conformă cu prevederile Legii.

Cererea de brevet pentru soi de plantă se depune la AGEPI de către orice persoană care, conform art. 11 și 12 din Lege, dispune de dreptul de a solicita brevet, personal sau prin reprezentant și trebuie să îndeplinească cerințele prevăzute la art. 33 din Lege.

Materialele cererilor de brevet pentru soi de plantă, informațiile despre care sunt publicate în BOPI, se află în biblioteca AGEPI – accesibile publicului – și pot fi consultate sau se pot comanda copii, contra cost.

În prezenta Secțiune se publică date privind cererile de brevet pentru soi de plantă depuse, brevetele pentru soi de plantă acordate și brevetele pentru soi de plantă eliberate conform procedurii naționale.

The legal protection of plant varieties in the Republic of Moldova shall be afforded in with the Law No. 39-XVI of February 29, 2008 on the Protection of Plant Varieties.

In accordance with this Law, variety patents shall be granted by AGEPI and shall certify the priority of the variety, the authorship of the breeder and the exclusive right of the patent owner in the variety. The plant variety shall be patentable where it is new, distinct, uniform and stable and shall be designated by a denomination in accordance with the provisions of the Law.

The variety patent application shall be filed with the AGEPI by any person who, according to Art. 11 and 12 of the Law, is entitled to obtain a patent in person or through a representative and shall fulfill the requirements specified in Art. 33 of the Law.

Documents concerning the variety patent applications, the information on which is published in BOPI, are available to the public in the AGEPI library, they may be consulted directly or copies may be ordered for payment of an additional fee.

Data concerning the filed plant variety applications, the granted plant variety patents and the plant variety patents issued according to the national procedure are published in the present Section.

Правовая охрана сортов растений в Республике Молдова обеспечивается на основе Закона № 39-XVI от 29 февраля 2008 г. об охране сортов растений.

В соответствии с этим Законом, патенты на сорта растений выдаются AGEPI и удостоверяют приоритет, авторство селекционера и исключительное право патентообладателя на сорт растения. Сорт растения патентоспособен, если он является новым, отличимым, однородным и стабильным и обозначен наименованием в соответствии с требованиями Закона.

Заявка на патент на сорт растения подается в AGEPI любым лицом, которому согласно ст. 11 и 12 Закона принадлежит право на получение патента, лично или через представителя и должна содержать документы, предусмотренные в ст. 33 Закона.

Материалы заявок на патенты на сорта растений, информация о которых опубликована в BOPI, находятся в библиотеке AGEPI и могут быть предоставлены для ознакомления, а также для платного изготовления копий.

В данном Разделе публикуются сведения о заявках на патенты на сорта растений, о предоставленных патентах на сорта растений и о выданных патентах на сорта растений согласно национальной процедуре.

**CODURILE OMPI PENTRU CODIFICAREA TITLURILOR INFORMAȚIILOR REFERITOARE
LA SOIURILE DE PLANTE PUBLICATE ÎN BULETINUL OFICIAL
DE PROPRIETATE INDUSTRIALĂ CONFORM NORMEI ST. 17**

**WIPO CODES ON CODING OF HEADINGS OF INFORMATION CONCERNING
PLANT VARIETIES PUBLISHED IN THE OFFICIAL BULLETIN
OF INDUSTRIAL PROPERTY IN ACCORDANCE WITH THE STANDARD ST. 17**

**КОДЫ ВОИС ДЛЯ КОДИРОВАНИЯ ЗАГОЛОВКОВ ИНФОРМАЦИИ, ОТНОСЯЩЕЙСЯ
К СОРТАМ РАСТЕНИЙ, ПУБЛИКУЕМОЙ В ОФИЦИАЛЬНОМ БЮЛЛЕТЕНЕ
ПРОМЫШЛЕННОЙ СОБСТВЕННОСТИ В СООТВЕТСТВИИ СО СТАНДАРТОМ ST. 17**

- BZ9E** Cereri de brevet pentru soi de plantă publicate
Published plant variety patent applications
Опубликованные заявки на патенты на сорт растения
- BA9E** Denumirile soiurilor
Variety denominations
Наименования сортов
- FF9E** Brevete pentru soi de plantă acordate
Granted plant variety patents
Предоставленные патенты на сорт растения
- FF9E** Lista brevetelor pentru soi de plantă acordate, aranjate în ordinea numerelor de brevete (anual)
Numerical index of granted plant variety patents (yearly)
Нумерационный указатель предоставленных патентов на сорт растения (годовой)
- FG9E** Brevete pentru soi de plantă eliberate
Issued plant variety patents
Выданные патенты на сорт растения
- FA9E** Lista cererilor de brevet pentru soi de plantă retrase
List of withdrawn plant variety patent applications
Перечень отозванных заявок на патент на сорт растения
- FC9E** Lista cererilor de brevet pentru soi de plantă respinse
List of rejected plant variety patent applications
Перечень отклоненных заявок на патент на сорт растения
- MC9E** Lista cererilor de brevet pentru soi de plantă anulate
List of nullited plant variety patent applications
Перечень аннулированных заявок на патент на сорт растения
- MM9E** Lista brevetelor pentru soi de plantă a căror valabilitate a încetat
List of invalid plant variety patents
Перечень патентов на сорт растения, действие которых прекращено
- HF9E** Lista brevetelor pentru soi de plantă revalidate
List of revalidated plant variety patents
Перечень восстановленных патентов на сорт растения

**BZ9E Cereri de brevet pentru soi de plantă publicate /
Published plant variety patent applications /
Опубликованные заявки на патенты на сорт растения**

Nr. crt.	Nr. depozit / Data depozit	a. Solicitantul b. Amelioratorul	Denumirea comună (<i>Taxonul botanic</i>)	Denumirea propusă a soiului
No.	Application number / Filing date	a. Applicant b. Breeder	Common name (<i>Botanical taxon</i>)	Proposed variety denomination
№ п/п	Номер заявки / Дата подачи	a. Заявитель b. Селекционер	Название вида (<i>Ботанический таксон</i>)	Предложенное наименование сорта
1	2	3	4	5
1	v 2012 0029 / 2012.08.08	a. CONSORTIUM DEUTSCHER BAUMSCHULEN GmbH, DE b. OBSTBAUMSCHULE SCHREIBER, AT	PRUN (<i>Prunus domestica</i> L.) European Plum (<i>Prunus domestica</i> L.) Слива (<i>Prunus domestica</i> L.)	PRUDOM

**FF9E Brevete pentru soi de plantă acordate /
Granted plant variety patents /
Предоставленные патенты на сорт растения**

Nr. crt.	Nr. depozit / Data depozit	a. Titularul b. Amelioratorul	Denumirea comună (<i>Taxonul botanic</i>)	Denumirea soiului	Numărul de brevet / Data acordării
No.	Application number / Filing date	a. Holder b. Breeder	Common name (<i>Botanical taxon</i>)	Variety denomination	Patent number / Date of grant
№ п/п	Номер заявки / Дата подачи	a. Патентообладатель b. Селекционер	Название вида (<i>Ботанический таксон</i>)	Наименование сорта	Номер патента / Дата предоставления
1	2	3	4	5	6
1	v 2006 0008 /	a. CONSORTIUM DEUTSCHER BAUMSCHULEN GmbH, DE b. GRUPPE Werner, DE; SCHMIDT Hanna, DE	VIȘIN (<i>Prunus</i> L.) Sour Cherry (<i>Prunus</i> L.) Вишня (<i>Prunus</i> L.)	GI1482	119 / 2012.11.30

FG9E Brevete pentru soi de plantă eliberate /
Issued plant variety patents /
Выданные патенты на сорт растения

Nr. crt.	Nr. depozit / Data depozit	a. Titularul b. Amelioratorul	Denumirea comună (<i>Taxonul botanic</i>)	Denumirea soiului	Numărul de brevet / Data acordării
No.	Application number / Filing date	a. Holder b. Breeder	Common name (<i>Botanical taxon</i>)	Variety denomination	Patent number / Date of grant
№ п/п	Номер заявки / Дата подачи	a. Патентообладатель b. Селекционер	Название вида (<i>Ботанический таксон</i>)	Наименование сорта	Номер патента / Дата предоставления
1	2	3	4	5	6
1	v 2009 0006 / 2009.05.28	a. INSTITUTUL DE GENETICĂ ȘI FIZIOLOGIE A PLANTELOR AL ACADEMIEI DE ȘTIINȚE A MOLDOVEI, MD b. CELAC Valentin, MD	NĂUT (<i>Cicer arietinum</i> L.) Chick-Pea (<i>Cicer arietinum</i> L.) Нут (<i>Cicer arietinum</i> L.)	OVIDEL	103 / 2012.07.31
2	v 2009 0007 / 2009.05.28	a. INSTITUTUL DE GENETICĂ ȘI FIZIOLOGIE A PLANTELOR AL ACADEMIEI DE ȘTIINȚE A MOLDOVEI, MD b. CELAC Valentin, MD	NĂUT (<i>Cicer arietinum</i> L.) Chick-Pea (<i>Cicer arietinum</i> L.) Нут (<i>Cicer arietinum</i> L.)	SANDUȚ	104 / 2012.07.31
3	v 2009 0008 / 2009.05.28	a. INSTITUTUL DE GENETICĂ ȘI FIZIOLOGIE A PLANTELOR AL ACADEMIEI DE ȘTIINȚE A MOLDOVEI, MD b. CELAC Valentin, MD	NĂUT (<i>Cicer arietinum</i> L.) Chick-Pea (<i>Cicer arietinum</i> L.) Нут (<i>Cicer arietinum</i> L.)	ROMANEL	105 / 2012.07.31

III

Mărci / Trademarks

Protecția juridică a mărcilor în Republica Moldova se asigură în temeiul înregistrării lor la AGEPI în modul stabilit de Legea nr. 38-XVI din 2008.02.29 privind protecția mărcilor. În conformitate cu Legea, marca se autentifică prin certificatul de înregistrare eliberat de AGEPI. Certificatul de înregistrare confirmă prioritatea mărcii și dreptul exclusiv al titularului asupra mărcii pentru produsele și serviciile indicate în certificat.

În prezenta Secțiune se publică datele privind cererile de înregistrare, mărcile înregistrate și mărcile reînnoite prin procedura națională.

Mărcile înregistrate conform Aranjamentului de la Madrid privind înregistrarea internațională a mărcilor și Protocolului referitor la Aranjamentul de la Madrid la care Republica Moldova este parte se publică în limbile franceză, engleză și spaniolă în Buletinul OMPI de Mărci Internaționale ("Gazette OMPI des marques internationales / WIPO Gazette of International Marks / Gaceta de la OMPI de Marcas Internacionales"). Buletinul include toate datele referitoare la înregistrările internaționale noi, la reînnoiri, la desemnări posterioare, precum și la modificări și alte acțiuni ce se referă la înregistrările internaționale. Buletinul este disponibil accesului public pe site-ul OMPI la adresele <http://www.wipo.int/madrid/en/madridgazette/>, <http://www.wipo.int/madrid/fr/madridgazette/> sau <http://www.wipo.int/madrid/es/madridgazette/> și în biblioteca AGEPI pe suport DVD.

The legal protection of trademarks in the Republic of Moldova shall be afforded on the basis of registration thereof with the AGEPI in accordance with the Law No. 38-XVI of 2008.02.29 on the Protection of Trademarks.

According to this Law the trademark is certified by a certificate on registration granted by the AGEPI. The certificate on registration confirms the priority date of the trademark and the exclusive right of the owner of the trademark for goods and services included in the certificate.

Data on the field trademark applications, registered trademarks and trademarks renewal under the national procedure shall be published in this Section.

The data on trademarks registered under the Madrid Agreement and the Protocol Concerning the International Registration of Marks to which the Republic of Moldova is party shall be published in French, English and Spanish in the "Gazette OMPI des marques internationales / WIPO Gazette of International Marks / Gaceta de la OMPI de Marcas Internacionales". The Gazette includes all relevant data on new international registrations, renewals, subsequent designations as well as changes and other entries referred to the international registrations. The Gazette is available for public on the WIPO site <http://www.wipo.int/madrid/en/madridgazette/>, <http://www.wipo.int/madrid/fr/madridgazette/> or <http://www.wipo.int/madrid/es/madridgazette/> and on the DVD carrier in the AGEPI library.

**CODURILE INID PENTRU IDENTIFICAREA DATELOR BIBLIOGRAFICE
REFERITOARE LA MĂRCI, CONFORM NORMEI ST. 60 OMPI****LIST OF INID CODES CONCERNING BIBLIOGRAPHIC DATA
RELATING TO MARKS, ACCORDING TO THE WIPO STANDARD ST. 60**

- (111) Numărul de ordine al înregistrării
Serial number of the registration
- (116) Numărul de ordine al înregistrării reînnoite
Serial number of the renewal
- (151) Data înregistrării
Date of registration
- (156) Data reînnoirii
Date of renewal
- (170) Termenul prevăzut de valabilitate a înregistrării / reînnoirii
Expected duration of the registration/renewal
- (181) Data prevăzută de expirare a termenului de valabilitate a înregistrării
Expected expiration date of registration validity
- (186) Data prevăzută de expirare a termenului de valabilitate a reînnoirii
Expected expiration date of renewal validity
- (210) Numărul de depozit
Number of the application
- (220) Data de depozit
Filing date of the application
- (230) Data priorității de expoziție
Date of exhibition priority
- (310) Numărul de depozit al cererii inițiale
Number of the initial application
- (320) Data de depozit a cererii inițiale
Filing date of the initial application
- (330) Țara cererii inițiale, codul conform normei ST. 3 OMPI
Country of the initial application, code according to the WIPO Standard ST. 3
- (441) Data la care informațiile privind cererea neexaminată au fost făcute accesibile publicului
Date of availability for public of the non-examined application
- (442) Data la care informațiile privind cererea examinată au fost făcute accesibile publicului
Date of availability for public of the examined application
- (450) Data la care informațiile privind înregistrarea au fost făcute accesibile publicului
Date of availability for public of registration data
- (510) Lista produselor când acestea nu sunt clasificate
List of goods if not classified
- (511) Indicarea claselor conform Clasificării internaționale a produselor și serviciilor în scopul înregistrării mărcilor (Clasificarea de la Nisa), lista produselor și serviciilor conform acestei clasificări
Designation of classes according to the International Classification of Goods and Services for the Purposes of the Registration of Marks (Nice Classification), List of goods and/or services

- (526) Elementele mărcii asupra cărora nu se extinde dreptul exclusiv
Marks elements to which the exclusive rights do not extend
- (531) Descrierea elementelor figurative ale mărcii conform Clasificării internaționale a elementelor figurative ale mărcilor (Clasificarea de la Viena)
Description of the figurative elements of the mark according to the International Classification of the Figurative Elements of Marks (Vienna Classification)
- (540) Reproducerea mărcii
Reproduction of the mark
- (550)* Indicarea faptului că marca este proprietate a statului
Indication of the fact that the mark is the state property
- (551) Indicarea faptului că marca este colectivă sau de certificare
Indication to the effect that the mark is a collective mark or a certification
- (554) Indicarea faptului că marca este tridimensională
Indication to the effect that the mark is a three-dimensional mark
- (556) Marcă sonoră, inclusiv caracteristicile
Sound mark, including characteristics
- (580) Data înscrierii oricărui tip de tranzacție privind cererile de înregistrare sau înregistrările (de exemplu: modificare de titular, modificare de nume sau adresă, renunțare, expirare a protecției)
Date of registration of any transaction relating to the application for registration or registrations (for example: change of the owner right, modification of the name or address, withdrawal, assignment of the protection, expiration of protection)
- (591) Indicarea culorilor revendicate
Indication of colors claimed
- (641) Numărul și data altor cereri înrudite din punct de vedere juridic
Number and date of filing the other prior art applications according to the legislation
- (730) Numele/denumirea și adresa solicitantului sau titularului, codul țării conform normei ST. 3 OMPI
Name and address of the applicant or the holder of the registration, code according to the WIPO Standard ST. 3
- (740) Numele reprezentantului
Name of the representative
- (750) Adresa pentru corespondență
Address for correspondence
- (770) Numele și adresa solicitantului sau titularului precedent (în caz de schimbare a titularului)
Name and address of the previous applicant or holder of the registration (in case of changing the holder)
- (771) Numele precedent sau adresa precedentă a solicitantului sau titularului (fără schimbarea titularului)
Previous name or previous address of the applicant or holder (without changing the holder)
- (791) Numele și adresa licențiatului
Name and address of the licensee
- (800) Indicarea datelor conform Aranjamentului de la Madrid și Protocolului de la Madrid
Indication of data according to the Madrid Agreement and Madrid Protocol
- (300)* Date referitoare la prioritatea cererilor înregistrate la oficiul de brevete al fostei U.R.S.S. (numărul documentului, data depozitului, codul țării)
Priority data of the applications registered with the patent office of the former USSR (number of the document, application filing date, the code of the country)

Cereri de înregistrare / Applications for registration

În conformitate cu Legea nr. 38-XVI din 2008.02.29 privind protecția mărcilor, cererea de înregistrare a mărcii se depune la AGEPI de către solicitant, personal sau prin intermediul unui reprezentant. O cerere trebuie să se refere la o singură marcă și trebuie să conțină documentele prevăzute în art. 30 din Lege.

Orice persoană interesată în termen de 3 luni de la data publicării datelor cu privire la cererea depusă poate prezenta în scris la AGEPI observații motivate privind necesitatea de a refuza înregistrarea mărcii conform art. 7 și/sau să formuleze o opoziție la înregistrarea mărcii pe motiv că înregistrarea acesteia ar trebui refuzată în baza prevederilor art. 8 din Lege.

In accordance with the Law No. 38-XVI of 2008.02.29 on the Protection of Trademarks an application for registration of a trademark shall be filed with the AGEPI in person or through a representative. The application shall concern only one trademark and shall contain the documents provided in Art. 30 of the Law.

Any person concerned may present, within three months following the date of publication of the data concerning the filed application, with the AGEPI written reasoned observations concerning the refusal of the registration of a trademark in accordance with Art. 7 of the Law and/or formulate an opposition against the registration of a trademark on the ground of provisions of Art. 8 of the Law.

- (210) **031302**
 (220) 2012.06.19
 (730) **LAPMOL S.R.L., întreprindere cu capital străin, MD**
 Str. Uzinelor nr. 17,
 MD-2036, Chișinău, Republica Moldova
 (540)



- (526) Elementele mărcii asupra cărora solicitantul declară că renunță la invocarea oricărui drept exclusiv: "LAPTE", "Integral", "Отборное", cu excepția executării grafice deosebite.
 (554) Marcă tridimensională.
 (591) Culori revendicate: alb, roșu, albastru, albastru-deschis, albastru-închis, verde-închis, verde-deschis, bej, galben.
 (511) NCL(10)
 21 - ustensile și recipiente pentru menaj sau bucătărie; piepteni și bureți; perii (cu excepția pensulelor); material pentru perii; material pentru curățare; bureți metalici; sticlă brută sau semiprelucrată (cu excepția sticlei de construcție); sticlărie, butelii din sticlă și din plastic, porțelan și faianță necuprinse în alte clase;
 29 - lapte și produse lactate; uleiuri și grăsimi comestibile.
 (531) CFE(5) 02.03.04; 06.07.08; 08.03.01; 19.07.01; 19.07.12; 24.03.01; 25.01.18; 26.01.14; 26.01.18; 28.05.00; 29.01.15.

- (210) **031315**
 (220) 2012.06.21
 (730) **Swiss Consulting Group SCG AG, CH**
 Höhweg 14, CH-2552 Orpund/Biel,
 Confederația Elvețiană

(540)

Swiss Create

- (511) NCL(10)
 35 - publicitate; gestiunea afacerilor comerciale; administrare comercială; lucrări de birou;
 41 - educație; instruire; divertisment; activități sportive și culturale.
 (531) CFE(5) 26.04.03; 26.04.04; 27.05.08.

- (210) **031316**
 (220) 2012.06.21
 (730) **Swiss Consulting Group SCG AG, CH**
 Höhweg 14, CH-2552 Orpund/Biel,
 Confederația Elvețiană
 (540)

Swiss Consulting Group

- (511) NCL(10)
 35 - publicitate; gestiunea afacerilor comerciale; administrare comercială; lucrări de birou;
 41 - educație; instruire; divertisment; activități sportive și culturale.
 (531) CFE(5) 26.04.03; 26.04.04; 27.05.08.

- (210) **031355**
 (220) 2012.08.14
 (730) **UNIMARKET DISCOUNT S.R.L., întreprindere mixtă, MD**
 Str. Mihai Eminescu nr. 5,
 MD-2009, Chișinău, Republica Moldova
 (540)

Uni Choco

- (511) NCL(10)
 30 - cafea, ceai, cacao și înlocuitori de cafea; orez, tapiocă și sago; făină și preparate făcute din cereale; pâine, produse de patiserie și cofetărie; înghețată; zahăr, miere, sirop de melasă; drojdie, praf de copt; sare; muștar; oțet, sosuri (condimente); mirodenii; gheață;
 35 - publicitate; gestiunea afacerilor comerciale; administrare comercială; lucrări de birou.
 (531) CFE(5) 27.05.01; 27.05.12.

- (210) **031500**
 (220) 2012.07.17
 (730) **MOREN GROUP S.A., LV**
 BELIZ, BELIZ CITY, LV - 1011, RIGA,
 LETONIA
 (540)

**ASTRA
 ACTPA**

- (511) NCL(10)
 34 - tutun brut sau prelucrat; produse din tutun, inclusiv țigări, țigarete, țigarille, tutun pentru rularea țigărilor proprii, tutun de pipe, tutun de mestecat, tutun de prizat, tutun cu aromă de cuișoare; substituenți ai tutunului (nu pentru scopuri medicale); articole pentru fumători, inclusiv hârtie pentru țigarete și pipe, filtre pentru țigarete, vase pentru tutun, portțigarete și scrumiere, nu din metale prețioase, din aliajele lor sau acoperite cu acestea; pipe, aparate de buzunar pentru rularea țigaretelor, brichete; chibrituri.
 (531) CFE(5) 28.05.00.

- (210) **031517**
 (220) 2012.07.18
 (730) **Celgene Corporation, US**
 86 Morris Avenue, Summit, NJ 07901,
 Statele Unite ale Americii
 (540)

TURNING CANCER INTO CAN

- (511) NCL(10)
 35 - organizarea și coordonarea licitațiilor de caritate pentru colectarea fondurilor de caritate; furnizarea serviciilor de publicitate, marketing și promoționale, și anume dezvoltare de campanii publicitare pentru televiziune, imprimare, CD-ROM-uri, design web;
 36 - servicii de colectare a fondurilor de caritate, și anume prin furnizare către persoanele fizice a informațiilor și oferirea ocaziilor de a face donații financiare către organizația caritabilă preferată; servicii de fundație caritabilă, și anume furnizarea activităților de colectare de fonduri pentru susținerea cercetării și procedurilor medicale pentru nevoiași; servicii de colectare a fondurilor de caritate pentru trimiterea copiilor din familii defavorizate în una sau mai multe tabere din SUA, care acceptă acești copii cu tarif redus, pentru una sau mai multe săptămâni; servicii de colectare a fondurilor de caritate prin intermediul unui eveniment de divertisment; servicii de colectare a fondurilor de caritate, și anume servicii de binefacere în domeniul colectării, administrării și plății de bani în legătură cu programe și unități de asistență socială pentru copii; servicii financiare, și anume colectarea fondurilor de afaceri furnizate printr-o rețea de calculatoare cum ar fi Internetul;
 41 - servicii de educație, și anume servicii de meditații, îndrumare, cursuri, seminare și ateliere în domeniile evidențierii progreselor realizate în tratamentele cancerului și discutării importanței continuării cercetării pentru dezvoltarea tratamentelor inovative în domeniul tratării cancerului;
 44 - furnizare de linkuri către site-urile web ale terților ce conțin informații despre diagnosticarea și tratamentul cancerului; furnizare de informații on-line în domeniul diagnosticării și tratamentului cancerului; furnizare de baze de date de calculator on-line cu informații referitoare la diagnosticarea și tratamentul cancerului.

- (210) **031521**
 (220) 2012.07.20
 (730) **IAȘIN Serghei, MD**
 Str. Bojole nr. 23, ap. 39,
 MD-4402, Călărași, Republica Moldova

(540)

TORRO GRILL

(511) NCL(10)

43 - servicii de alimentație publică; servicii de cazare temporară.

(210) **031536**

(220) 2012.07.26

(730) **BOLȘACOV Dmitrii, MD**Str. Alecu Russo nr. 55, ap. 126,
MD-2044, Chișinău, Republica Moldova

(540)

RISHELIE

(511) NCL(10)

29 - carne, pește, păsări și vânat; extracte din carne; fructe și legume conservate, congelate, uscate și fierte; jeleuri, dulcețuri, compoturi, ouă, lapte și produse lactate; uleiuri și grăsimi comestibile;

30 - cafea, ceai, cacao și înlocuitori de cafea; orez, tapiocă și sago; făină și preparate făcute din cereale; pâine, produse de patiserie și cofetărie; înghețată; zahăr, miere, sirop de melasă; drojdie, praf de copt; sare; muștar; oțet, sosuri (condimente); mirodenii; gheață;

32 - ape minerale și gazoase și alte băuturi nealcoolice; băuturi din fructe și sucuri de fructe; siropuri și alte preparate pentru fabricarea băuturilor;

33 - băuturi alcoolice (cu excepția berii);

35 - publicitate; gestiunea afacerilor comerciale; administrare comercială; lucrări de birou.

(210) **031537**

(220) 2012.07.26

(730) **BOLȘACOV Dmitrii, MD**Str. Alecu Russo nr. 55, ap. 126,
MD-2044, Chișinău, Republica Moldova

(540)

NOTA 10

(511) NCL(10)

29 - carne, pește, păsări și vânat; extracte din carne; fructe și legume conservate, congelate, uscate și fierte; jeleuri, dulcețuri, compoturi, ouă, lapte și produse lactate; uleiuri și grăsimi comestibile;

30 - cafea, ceai, cacao și înlocuitori de cafea; orez, tapiocă și sago; făină și preparate făcute din cereale; pâine, produse de patiserie și cofetărie; înghețată; zahăr, miere, sirop de melasă; drojdie, praf de copt; sare; muștar; oțet, sosuri (condimente); mirodenii; gheață;

32 - ape minerale și gazoase și alte băuturi nealcoolice; băuturi din fructe și sucuri de fructe; siropuri și alte preparate pentru fabricarea băuturilor;

33 - băuturi alcoolice (cu excepția berii);

35 - publicitate; gestiunea afacerilor comerciale; administrare comercială; lucrări de birou.

(210) **031538**

(220) 2012.07.27

(730) **FOCA BORIS, MD**Str. Alexandru cel Bun nr. 19, ap. 7,
MD-5200, Drochia, Republica Moldova

(540)



(511) NCL(10)

35 - publicitate; gestiunea afacerilor comerciale; administrare comercială; lucrări de birou; comercializarea produselor;

36 - asigurări; afaceri financiare; afaceri monetare; afaceri imobiliare;

37 - construcții; reparații; servicii de instalații;

38 - telecomunicații.

(531) CFE(5) 26.04.08; 26.04.09; 26.04.12; 26.04.18;
27.01.02.(210) **031541**

(220) 2012.07.27

(730) **The Gillette Company, US**One Gillette Park, Boston, MA 02127,
Statele Unite ale Americii

(540)

SILVERTOUCH

(511) NCL(10)

08 - aparate de ras și lame pentru aparate de ras; distribuitoare, casete, suporturi și cartușe, toate proiectate special pentru lame și conținând lame pentru aparate de ras și părți structurale ale acestora.

(210) **031543**

(220) 2012.07.30

(730) **AGCO Corporation, US**

4205 River Green Parkway, Duluth, Georgia
30096, Statele Unite ale Americii

(540)

AGCO

(511) NCL(10)

07 - mașini, utilaje, instrumente și scule utilizate în agricultură, la recoltare, în horticultură, silvicultură, la prelucrarea solului și a materialelor, la prelucrarea cherestei și în construcții de inginerie civilă; motoare (cu excepția motoarelor pentru vehiculele terestre); piese și fittinguri pentru toate produsele sus-menționate;

12 - vehicule utilizate în agricultură, la recoltare, în silvicultură, la prelucrarea solului și a materialelor, la prelucrarea cherestei și în construcții de inginerie civilă; motoare pentru vehiculele terestre; piese și fittinguri pentru toate produsele sus-menționate.

(210) **031544**

(220) 2012.07.30

(730) **AGCO GmbH, DE**

Johann-Georg-Fendt Strasse 4, 87616
Marktobendorf, Germania

(540)

FENDT

(511) NCL(10)

07 - mașini, utilaje, instrumente și scule utilizate în agricultură, la recoltare, în horticultură, silvicultură, la prelucrarea solului și a materialelor, la prelucrarea cherestei și în construcții de inginerie civilă; motoare (cu excepția motoarelor pentru vehiculele terestre); piese și fittinguri pentru toate produsele sus-menționate;

12 - vehicule utilizate în agricultură, la recoltare, în silvicultură, la prelucrarea solului și a materialelor, la prelucrarea cherestei și în construcții de inginerie civilă; motoare pentru vehiculele terestre; piese și fittinguri pentru toate produsele sus-menționate.

(210) **031548**

(220) 2012.07.30

(730) **WIN INVEST LTD., GB**

43 Bedford street, office 11, London WC2E
9HA, Regatul Unit

(540)

(591) Culori revendicate: negru, roșu.

(511) NCL(10)

03 - preparate pentru albit și alte substanțe pentru spălat; preparate pentru curățare, lustruire, degresare și șlefuire; săpunuri; parfumerie, uleiuri esențiale, cosmetice, loțiuni pentru păr; produse pentru îngrijirea dinților;

07 - mașini și mașini-unelte; motoare (cu excepția motoarelor pentru vehiculele terestre); cuplaje și organe de transmisie (cu excepția celor pentru vehiculele terestre); instrumente agricole, altele decât cele acționate manual; incubatoare pentru ouă; distribuitoare automate;

08 - scule și instrumente de mână acționate manual; cuțite, furculițe și linguri; arme albe; aparate de ras;

11 - aparate de iluminat, de încălzit, de producere a vaporilor, de gătit, de refrigerare, de uscare, de ventilare, de distribuire a apei și instalații sanitare;

12 - vehicule; aparate de locomoție terestră, aeriană sau navală;

- 17 - cauciuc, gutapercă, gumă, azbest, mică și produse din aceste materiale necuprinse în alte clase; produse din materiale plastice semiprelucrate; materiale de călăfăuire, etanșare și izolare, conducte flexibile ne-metalice;
- 35 - publicitate; gestiunea afacerilor comerciale; administrare comercială; lucrări de birou; servicii de comercializare pentru terți prestate de magazine;
- 37 - construcții; reparații; servicii de instalații.
- (531) CFE(5) 27.05.01; 27.05.17; 29.01.12.

- (210) **031554**
 (220) 2012.07.30
 (730) **SOLOVIOV Evghenii, MD**
 Str. Jubileului nr. 1,
 MD-2019, Chișinău, Republica Moldova
- (540)



- (591) Culori revendicate: negru, alb, verde, roșu.
 (511) NCL(10)
 35 - publicitate; gestiunea afacerilor comerciale; administrare comercială; lucrări de birou.
- (531) CFE(5) 26.01.02; 26.01.03; 26.01.18; 27.05.24; 29.01.14.

- (210) **031555**
 (220) 2012.07.30
 (730) **SOLOVIOV Evghenii, MD**
 Str. Jubileului nr. 1,
 MD-2019, Chișinău, Republica Moldova
- (540)

GORBUȘCA
ГОРБУШКА

- (511) NCL(10)
 35 - publicitate; gestiunea afacerilor comerciale; administrare comercială; lucrări de birou.
- (531) CFE(5) 28.05.00.

- (210) **031560**
 (220) 2012.07.31
 (730) **RAZLOGA Rostislav, MD**
 Str. M. Sadoveanu nr. 4, bloc 1, ap. 87,
 MD-2044, Chișinău, Republica Moldova
- (540)

MESK'O

- (511) NCL(10)
 29 - carne, pește, păsări și vânat; extracte din carne; fructe și legume conservate, congelate, uscate și fierte; jeleuri, dulcețuri, compoturi, ouă, lapte și produse lactate; uleiuri și grăsimi comestibile;
- 35 - publicitate; gestiunea afacerilor comerciale; administrare comercială; lucrări de birou.

- (210) **031561**
 (220) 2012.08.01
 (730) **LEVA Simion, MD**
 Str. Maria Cebotari nr. 16/1, ap. 2,
 MD-2012, Chișinău, Republica Moldova
- MUSIENCO OLEG, MD**
 Str. Nichita Smochină nr. 14,
 MD-2021, Chișinău, Republica Moldova
- (540)

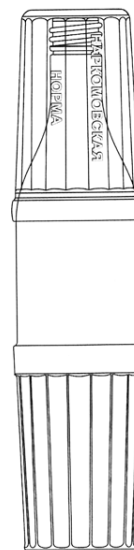

- (554) Marcă tridimensională.
 (511) NCL(10)
 33 - băuturi alcoolice (cu excepția berii).
 (531) CFE(5) 11.03.02; 19.07.01; 19.07.09; 19.07.22;
 19.08.21; 28.05.00.

- (210) **031563**
 (220) 2012.07.31
 (310) 56649/2012
 (320) 2012.06.01
 (330) CH
 (730) **Rothmans of Pall Mall Limited, CH**
 Zaehlerweg 4, 6300 Zug, Elveția
 (540)



- (511) NCL(10)
 34 - țigări, tutun, produse din tutun; brichete;
 chibrituri; articole pentru fumători.
 (531) CFE(5) 03.01.02; 24.01.15; 24.01.18; 24.01.19;
 24.09.02; 25.01.19; 25.03.03; 25.07.20; 27.05.01.

- (210) **031574**
 (220) 2012.08.02
 (730) **Mary Kay Inc., corporație din statul
 Delaware, US**
 16251 Dallas Parkway, Addison,
 Texas 75001, Statele Unite ale Americii
 (540)

Tranquil Waters

- (511) NCL(10)
 03 - cosmetice; preparate nemedicinale pentru
 îngrijirea pielii; parfumuri, apă de colonie și
 arome de uz personal.

- (210) **031575**
 (220) 2012.08.02
 (730) **Giorgio Armani S.p.A., Milan, Swiss Branch
 Mendrisio, CH**
 Via Penate 4, 6850 Mendrisio, Elveția
 (540)



- (511) NCL(10)
 09 - ochelari de soare, ochelari, rame pentru
 ochelari; piese și accesorii pentru ochelari, și
 anume lentile (pentru ochelari și ochelari de
 soare), bare pentru ochelari și alte piese de
 schimb, tocuri pentru ochelari; lănțișoare
 pentru ochelari; lentile de contact, cutii pentru
 lentile de contact; aparate și instrumen-
 te științifice, nautice, geodezice, fotografice,
 cinematografice, optice, de cântărire, de mă-
 surare, de semnalizare, de control (verifi-
 care), de siguranță (salvare) și didactice;
 aparate și instrumente pentru conducerea,
 distribuirea, transformarea, acumularea, re-
 glarea sau comanda curentului electric; apa-
 rate pentru înregistrarea, transmiterea, repro-
 ducerea sunetului sau imaginilor; suporturi
 de înregistrare magnetice, discuri acustice;
 compact-discuri, DVD-uri și alte suporturi de
 stocare a datelor; mecanisme pentru aparate
 cu preplată; case înregistratoare, mașini de
 calculat, echipament pentru prelucrarea in-
 formației, calculatoare; software de calcu-
 latoare.
 (531) CFE(5) 26.11.07; 27.05.17.

- (210) **031579**
 (220) 2012.08.03
 (730) **Mary Kay Inc., corporație din statul
 Delaware, US**
 16251 Dallas Parkway, Addison,
 Texas 75001, Statele Unite ale Americii
 (540)

MARY KAY TRUE ORIGINAL

(511) NCL(10)
03 - apă de colonie; cosmetice; preparate nemedicinale pentru îngrijirea pielii; articole de toaletă nemedicinale.

(210) **031584**
(220) 2012.08.06
(730) **DAMIAN Evghenie, MD**
Bd. Ștefan cel Mare și Sfânt nr. 128A, ap. 23,
MD-2012, Chișinău, Republica Moldova
(540)



(511) NCL(10)
08 - scule și instrumente de mână acționate manual; cuțite, furculițe și linguri; arme albe; aparate de ras;
13 - arme de foc; muniții și proiectile; explozive; focuri de artificii;
35 - publicitate; gestiunea afacerilor comerciale; administrare comercială; lucrări de birou.
(531) CFE(5) 01.15.03; 17.02.01; 21.03.21; 24.01.25; 25.01.06; 26.03.05; 27.03.15.

(210) **031586**
(220) 2012.08.06
(730) **Baotou Bei Ben Heavy-Duty Truck Co., Ltd., CN**
East of No. 1 Machinery Factory, Qingshan District, Baotou City, Inner Mongolia Autonomous Region, China
(540)

BEI BEN

(511) NCL(10)
12 - mașini de ridicat; camioane de muniții/che-soane (vehicule); mașini de stropit; automobile; autobuze; autocare; camioane; mașini pentru instalații de transport pe cablu; rulote; remorci (vehicule); cărucioare pentru furtunuri; vagoane; furgonete (vehicule); vehicule frigorifice; vagoane de dormit; autovehicule militare pentru transport; vehicule de apă; mașini sportive; vagonete basculante; vehicule de locomotie pe uscat, aer, apă sau calea ferată; automobile; betoniere; ambulante; cărucioare pentru curățenie; autocisterne; pompe de aer (accesorii pentru vehicule); amortizoare pentru vehicule cu suspensie; sisteme de basculare pentru camioane (camioane); arcuri de absorbție a șocurilor pentru vehicule; capote pentru automobile; șasiuri pentru automobile; bare de torsiune pentru vehicule; roți pentru vehicule; capote pentru motoare de vehicule; capote pentru vehicule; axe pentru roți de vehicule; șasiuri pentru vehicule; amortizoare pentru vehicule; coșuri pentru vehicule; circuite hidraulice pentru vehicule; angrenaje pentru vehicule de teren; motoare electrice pentru vehicule de teren; ambreiaje pentru vehicule de teren; bilanț de tracțiuni la roți pentru vehicule; axe pentru vehicule; osii; osii pentru vehicule; capace de butuci; sisteme de frânare pentru vehicule de teren; cuplu de strângere pentru butuci de roți; compresoare pentru vehicule de teren; motoare pentru vehicule de teren; locomotive pentru vehicule de teren; mecanisme de propulsie pentru vehicule de teren; motoare turboreactoare pentru vehicule de teren; roți libere pentru vehicule de teren; uși pentru vehicule; spițe pentru vehicule; arcuri de suspensie pentru vehicule; geamuri pentru vehicule; dispozitive de basculare, părți de camioane și vagoane; componente pentru automobile; amortizoare pentru automobile; amortizoare de șocuri pentru automobile; sisteme de frână pentru automobile; cutii de viteze pentru vehicule de teren; componente pentru vehicule; volane pentru vehicule; arbori de transmisie pentru vehicule; roți pentru automobile; butuci pentru roți de automobile; cuplaje pentru vehicule de teren; lanțuri antiderapante; tetiere pentru scaune de autovehicule; cârlige de remorcare pentru vehicule; alarme de marșarier pentru avertizare la mersul înapoi al vehiculului; transportatoare de bagaje pentru vehicule; centuri de siguranță pentru scaune de vehicule; ștergătoare de parbriz; semnalizatoare pen-

tru vehicule; capace pentru rezervoare de vehicule care consumă petrol (gaz); hamuri de siguranță pentru scaune de autovehicule; copertine pentru automobile; parbrize; oglinzi retrovizoare; dispozitive antifurt pentru vehicule; dispozitive antiorbire pentru vehicule;

- 37 - întreținerea și reparația motoarelor de vehicule; servicii de lubrifiere a vehiculelor; stații de deservire a vehiculelor; servicii de întreținere a vehiculelor; servicii de reparație a vehiculelor.

(210) **031587**

(220) 2012.08.06

(730) **Baotou Bei Ben Heavy-Duty Truck Co., Ltd., CN**

East of No. 1 Machinery Factory, Qingshan District, Baotou City, Inner Mongolia Autonomous Region, China

(540)



(511) NCL(10)

- 12 - mașini de ridicat; camioane de muniții/che-soane (vehicule); mașini de stropit; automobile; autobuze; autocare; camioane; mașini pentru instalații de transport pe cablu; rulote; remorci (vehicule); cărucioare pentru furtunuri; vagoane; furgonete (vehicule); vehicule frigorifice; vagoane de dormit; autovehicule militare pentru transport; vehicule de apă; mașini sportive; vagonete basculante; vehicule de locomotie pe uscat, aer, apă sau calea ferată; automobile; betoniere; ambulante; cărucioare pentru curățenie; autocisterne; pompe de aer (accesorii pentru vehicule); amortizoare pentru vehicule cu suspensie; sisteme de basculare pentru ca-

mioane (camioane); arcuri de absorbție a șocurilor pentru vehicule; capote pentru automobile; șasiuri pentru automobile; bare de torsiune pentru vehicule; roți pentru vehicule; capote pentru motoare de vehicule; capote pentru vehicule; axe pentru roți de vehicule; șasiuri pentru vehicule; amortizoare pentru vehicule; coșuri pentru vehicule; circuite hidraulice pentru vehicule; angrenaje pentru vehicule de teren; motoare electrice pentru vehicule de teren; ambreiaje pentru vehicule de teren; bilanț de tracțiuni la roți pentru vehicule; axe pentru vehicule; osii; osii pentru vehicule; capace de butuci; sisteme de frânare pentru vehicule de teren; cuplu de strângere pentru butuci de roți; compresoare pentru vehicule de teren; motoare pentru vehicule de teren; locomotive pentru vehicule de teren; mecanisme de propulsie pentru vehicule de teren; motoare turboreactoare pentru vehicule de teren; roți libere pentru vehicule de teren; uși pentru vehicule; spițe pentru vehicule; arcuri de suspensie pentru vehicule; geamuri pentru vehicule; dispozitive de basculare, părți de camioane și vagoane; componente pentru automobile; amortizoare pentru automobile; amortizoare de șocuri pentru automobile; sisteme de frână pentru automobile; cutii de viteze pentru vehicule de teren; componente pentru vehicule; volane pentru vehicule; arbori de transmisie pentru vehicule; roți pentru automobile; butuci pentru roți de automobile; cuplaje pentru vehicule de teren; lanțuri anti-derapante; tetiere pentru scaune de autovehicule; cârlige de remorcă pentru vehicule; alarme de marșarier pentru avertizare la mersul înapoi al vehiculului; transportatoare de bagaje pentru vehicule; centuri de siguranță pentru scaune de vehicule; ștergătoare de parbriz; semnalizatoare pentru vehicule; capace pentru rezervoare de vehicule care consumă petrol (gaz); ham de siguranță pentru scaune de autovehicule; copertine pentru automobile; parbrize; oglinzi retrovizoare; dispozitive antifurt pentru vehicule; dispozitive antiorbire pentru vehicule;

- 37 - întreținerea și reparația motoarelor de vehicule; servicii de lubrifiere a vehiculelor; stații de deservire a vehiculelor; servicii de întreținere a vehiculelor; servicii de reparație a vehiculelor.

(531) CFE(5) 18.05.03; 26.01.10; 26.03.23.

- (210) **031588**
 (220) 2012.08.06
 (730) **Baotou Bei Ben Heavy-Duty Truck Co., Ltd, CN**
 East of No. 1 Machinery Factory, Qingshan District, Baotou City, Inner Mongolia Autonomous Region, China
 (540)

北奔

- (511) NCL(10)
 12 - mașini de ridicat; camioane de muniții/che-soane (vehicule); mașini de stropit; automobile; autobuze; autocare; camioane; mașini pentru instalații de transport pe cablu; rulote; remorci (vehicule); cărucioare pentru furtunuri; vagoane; furgonete (vehicule); vehicule frigorifice; vagoane de dormit; autovehicule militare pentru transport; vehicule de apă; mașini sportive; vagonete basculante; vehicule de locomotie pe uscat, aer, apă sau calea ferată; automobile; betoniere; ambulante; cărucioare pentru curățenie; autocisterne; pompe de aer (accesorii pentru vehicule); amortizoare pentru vehicule cu suspensie; sisteme de basculare pentru camioane (camioane); arcuri de absorbție a șocurilor pentru vehicule; capote pentru automobile; șasiuri pentru automobile; bare de torsiune pentru vehicule; roți pentru vehicule; capote pentru motoare de vehicule; capote pentru vehicule; axe pentru roți de vehicule; șasiuri pentru vehicule; amortizoare pentru vehicule; coșuri pentru vehicule; circuite hidraulice pentru vehicule; angrenaje pentru vehicule de teren; motoare electrice pentru vehicule de teren; ambreiaje pentru vehicule de teren; bilanț de tracțiune la roți pentru vehicule; axe pentru vehicule; osii; osii pentru vehicule; capace de butuci; sisteme de frânare pentru vehicule de teren; cuplu de strângere pentru butuci de roți; compresoare pentru vehicule de teren; motoare pentru vehicule de teren; locomotive pentru vehicule de teren; mecanisme de propulsie pentru vehicule de teren; motoare turboreactoare pentru vehicule de teren; roți libere pentru vehicule de teren; uși pentru vehicule; spițe

pentru vehicule; arcuri de suspensie pentru vehicule; geamuri pentru vehicule; dispozitive de basculare, părți de camioane și vagoane; componente pentru automobile; amortizoare pentru automobile; amortizoare de șocuri pentru automobile; sisteme de frână pentru automobile; cutii de viteze pentru vehicule de teren; componente pentru vehicule; volane pentru vehicule; arbori de transmisie pentru vehicule; roți pentru automobile; butuci pentru roți de automobile; cuplaje pentru vehicule de teren; lanțuri anti-derapante; tetiere pentru scaune de autovehicule; cârlige de remorcă pentru vehicule; alarme de marșarier pentru avertizare la mersul înapoi al vehiculului; transportatoare de bagaje pentru vehicule; centuri de siguranță pentru scaune de vehicule; ștergătoare de parbriz; semnalizatoare pentru vehicule; capace pentru rezervoare de vehicule care consumă petrol (gaz); ham de siguranță pentru scaune de autovehicule; copertine pentru automobile; parbrize; oglinzi retrovizoare; dispozitive antifurt pentru vehicule; dispozitive antiorbire pentru vehicule;

- 37 - întreținerea și reparația motoarelor de vehicule; servicii de lubrifiere a vehiculelor; stații de deservire a vehiculelor; servicii de întreținere a vehiculelor; servicii de reparație a vehiculelor.

(531) CFE(5) 28.03.00.

- (210) **031590**
 (220) 2012.08.06
 (730) **"Tsareff" Company Limited, RU**
 Oktyabrskaya naberezhnaya, 52, Saint Petersburg, 193230, Federația Rusă
 (540)

Tsareff

- (511) NCL(10)
 33 - aperitive; arac; brandy; rachiu; vinuri; whisky; votcă; gin; digestive; cocteiluri; lichioruri; băuturi alcoolice; băuturi spirtoase; băuturi distilate; hidromel; alcool de mentă; bitter (lichioruri); rom; sake; cidru; alcool din orez; extracte alcoolice; esențe alcoolice.

(210) **031591**
 (220) 2012.08.06
 (730) **"Tsareff" Company Limited, RU**
 Oktyabrskaya naberezhnaya, 52, Saint
 Petersburg, 193230, Federația Rusă
 (540)

Царёвъ
 Czarev

(511) NCL(10)
 33 - aperitive; arac; brandy; rachiu; vinuri; whisky;
 votcă; gin; digestive; cocteiluri; lichioruri;
 băuturi alcoolice; băuturi spirtoase; băuturi
 distilate; hidromel; alcool de mentă; bitter
 (lichioruri); rom; sake; cidru; alcool din orez;
 extracte alcoolice; esențe alcoolice.
 (531) CFE(5) 28.05.00.

(210) **031592**
 (220) 2012.08.06
 (730) **FIBERHOME TELECOMMUNICATION TECH-
 NOLOGIES CO., LTD., CN**
 No. 88, Youkeyuan Road, Hongshan District,
 Wuhan City, Hubei Province, China
 (540)



(511) NCL(10)
 09 - echipamente de comunicații optice; fibre
 optice și cabluri cu fibre optice; filamente
 conductoare de lumină (fibre optice); dispo-
 zitive de comunicare în rețea; aparate de
 prelucrare a informațiilor; aparate de măsu-
 rat; transmițătoare (telecomunicații); circuite
 integrate; calculatoare; elemente galvanice.
 (531) CFE(5) 26.01.11; 26.01.12; 26.04.11; 26.04.12;
 26.11.08; 26.11.13; 27.05.11.

(210) **031593**
 (220) 2012.08.07
 (730) **UAE EXCHANGE CENTRE LLC, AE**
 PO Box: 170, Bldg. of heirs of Yousef &
 Moh'd Abdulla Al Sayegh, Sheikh Hamdan
 Street, Abu Dhabi, Emiratele Arabe Unite
 (540)

**XPRESS
 MONEY**
 simple. fast. safe

(511) NCL(10)
 36 - asigurări; afaceri financiare; afaceri mone-
 tare; afaceri imobiliare.
 (531) CFE(5) 26.11.07; 27.05.08; 27.05.10; 27.05.12.

(210) **031597**
 (220) 2012.08.07
 (730) **ROYAL ANGORA S.R.L., întreprindere cu
 capital străin, MD**
 Str. Vasile Alecsandri nr. 129, ap. 16,
 MD-2019, Chișinău, Republica Moldova
 (540)



(526) Elementele mărcii asupra cărora solicitantul
 declară că renunță la invocarea oricărui drept
 exclusiv: "Hotel", cu excepția executării gra-
 fice deosebite.
 (511) NCL(10)
 43 - servicii de alimentație publică; servicii de ca-
 zare temporară.
 (531) CFE(5) 01.11.08; 03.07.16; 03.07.17; 06.07.05;
 07.01.08; 07.01.12; 17.01.05; 26.03.23.

- (210) **031603**
 (220) 2012.08.09
 (730) **Mary Kay Inc., corporație din statul Delaware, US**
 16251 Dallas Parkway, Addison,
 Texas 75001, Statele Unite ale Americii
 (540)

MARY KAY LOVE YOUR SKIN FOR LIFE

- (511) NCL(10)
 03 - cosmetice, arome de uz personal, parfumuri,
 apă de colonie, apă de toaletă, preparate ne-
 medicinale pentru îngrijirea pielii.

- (210) **031623**
 (220) 2012.08.06
 (730) **Centrul de Governare Electronică, MD**
 Piața Marii Adunări Naționale nr. 1,
 MD-2033, Chișinău, Republica Moldova
 (540)

Centrul de Governare Electronică



- (591) Culori revendicate: albastru, verde, albastru-
 deschis, galben, roz, roz-deschis, alb.
 (511) NCL(10)
 35 - publicitate; gestiunea afacerilor comerciale;
 administrare comercială; lucrări de birou;
 36 - asigurări; afaceri financiare; afaceri mone-
 tare; afaceri imobiliare;
 38 - telecomunicații;
 41 - educație; instruire; divertisment; activități
 sportive și culturale;
 42 - servicii științifice și tehnologice, precum și
 servicii de cercetare și de creație, referitoare
 la acestea; servicii de analiză și cercetare
 industrială; crearea și dezvoltarea hardware
 și software de calculator;
 45 - servicii juridice; servicii de siguranță pentru
 protejarea bunurilor și indivizilor; servicii
 personale și sociale oferite de către terți
 destinate să satisfacă nevoile indivizilor.
 (531) CFE(5) 01.15.23; 26.01.01; 26.01.05; 26.01.18;
 29.01.15.

- (210) **031626**
 (220) 2012.08.13
 (730) **HAREA Irina, MD**
 Str. Uzinelor nr. 162, ap. 1,
 MD-2023, Chișinău, Republica Moldova
 (540)

PINK MARTINI

- (511) NCL(10)
 41 - educație; instruire; divertisment; activități
 sportive și culturale;
 43 - servicii de alimentație publică; servicii de
 cazare temporară.

- (210) **031628**
 (220) 2012.08.15
 (730) **ROYAL MART S.R.L., întreprindere mixtă, MD**
 Str. Uzinelor nr. 21A,
 MD-2023, Chișinău, Republica Moldova
 (540)



BANKET HALL

- (526) Elementele mărcii asupra cărora solicitantul
 declară că renunță la invocarea oricărui drept
 exclusiv: "BANKET", "HALL", cu excepția
 executării grafice deosebite.
 (591) Culori revendicate: auriu, negru, alb.
 (511) NCL(10)
 43 - servicii de alimentație publică; servicii de
 cazare temporară.
 (531) CFE(5) 26.01.18; 27.05.02; 27.05.22; 29.01.13.

- (210) **031647**
 (220) 2012.08.24
 (730) **ZAHARIA Andrian, MD**
 Str. Ivan Zaikin nr. 4, ap. 1,
 MD-2004, Chișinău, Republica Moldova

(540)

BIDENT

(511) NCL(10)

35 - publicitate; gestiunea afacerilor comerciale; administrare comercială; lucrări de birou;

44 - servicii medicale; servicii veterinare; servicii de igienă și de îngrijire a frumuseții pentru oameni sau animale; servicii de agricultură, horticultură și de silvicultură.

(210) **031648**

(220) 2012.08.28

(730) **FarmAgro AG S.R.L., MD**MD-6819, Mileștii Mici, Ialoveni,
Republica Moldova

(540)



(591) Culori revendicate: verde, verde-azuriu, alb.

(511) NCL(10)

01 - produse chimice destinate industriei, științelor, fotografiei, agriculturii, horticulturii și silviculturii; rășini artificiale în stare brută, materiale plastice în stare brută; îngrășămintele pentru pământ; compoziții extincatoare; preparate pentru călirea și sudura metalelor; produse chimice destinate conservării alimentelor, materiale tanante; adezivi (materiale de lipit) destinați industriei;

05 - produse farmaceutice și veterinare; produse igienice pentru medicină; substanțe și alimente dietetice de uz medical sau veterinar, alimente pentru sugari; suplimente dietetice pentru oameni și animale; plasturi și materiale pentru pansamente; materiale pentru plombarea dinților și pentru mulaje dentare; dezinfectante; produse pentru distrugerea animalelor dăunătoare; fungicide, erbicide;

35 - publicitate; gestiunea afacerilor comerciale; administrare comercială; lucrări de birou;

44 - servicii medicale; servicii veterinare; servicii de igienă și de îngrijire a frumuseții pentru oameni sau animale; servicii de agricultură, horticultură și de silvicultură.

(531) CFE(5) 05.03.13; 05.03.14; 25.05.02; 26.04.04; 26.04.15; 27.05.01; 29.01.13.

(210) **031649**

(220) 2012.08.20

(730) **BOSNALIJEK, Pharmaceutical and Chemical Industry, Joint Stock Company, BA**Str. Jukićeva 53, 71000 Sarajevo,
Bosnia și Herțegovina

(540)

MELPAMID

(511) NCL(10)

05 - preparate farmaceutice pentru tratarea bolilor tractului digestiv și metabolismului; preparate pentru diabetici; preparate pentru micșorarea nivelului glucozei în sânge.

(210) **031650**

(220) 2012.08.20

(730) **BOSNALIJEK, Pharmaceutical and Chemical Industry, Joint Stock Company, BA**Str. Jukićeva 53, 71000 Sarajevo,
Bosnia și Herțegovina

(540)

BRONCHOBOS

(511) NCL(10)

05 - produse farmaceutice și veterinare; produse igienice pentru medicină; substanțe și alimente dietetice de uz medical sau veterinar, alimente pentru sugari; suplimente dietetice pentru oameni și animale; plasturi și materiale pentru pansamente; materiale pentru plombarea dinților și pentru mulaje dentare; dezinfectante; produse pentru distrugerea animalelor dăunătoare; fungicide, erbicide.

- (210) **031651**
 (220) 2012.08.20
 (730) **Joseph Company International, Inc., US**
 1711 Langley Avenue, Irvine, CA 92614,
 Statele Unite ale Americii
 (540)



- (591) Culori revendicate: negru, albastru-închis, albastru-deschis, alb.
 (511) NCL(10)
 32 - băuturi energizante și pentru sportivi, conținând suplimente dietetice și nutritive, vitamine și ierburi.
 (531) CFE(5) 01.15.09; 01.15.17; 21.03.21; 26.01.04; 27.01.06; 27.05.01; 27.05.22; 29.01.14.

- (210) **031652**
 (220) 2012.08.20
 (730) **Joseph Company International, Inc., US**
 1711 Langley Avenue, Irvine, CA 92614,
 Statele Unite ale Americii
 (540)

WEST COAST CHILL

- (511) NCL(10)
 32 - băuturi energizante și pentru sportivi, conținând suplimente dietetice și nutritive, vitamine și ierburi.

- (210) **031653**
 (220) 2012.08.20
 (730) **Joseph Company International, Inc., US**
 1711 Langley Avenue, Irvine, CA 92614,
 Statele Unite ale Americii
 (540)

MICROCOOL

- (511) NCL(10)
 21 - recipient pentru alimente sau băuturi care conține un element etanșat pentru schimbul de căldură, acesta fiind asigurat permanent din interior și venind în contact cu alimentul sau băutura.

- (210) **031660**
 (220) 2012.08.28
 (730) **JX Nippon Oil & Energy Corporation, JP**
 6-3 Otemachi 2-chome, Chiyodaku, Tokyo
 100-8162, Japonia
 (540)

ENEOS GRAN-TOURING

- (511) NCL(10)
 01 - lichide pentru transmisie;
 04 - uleiuri pentru motoare; uleiuri pentru mașini; combustibili, carburanți; combustibili, carburanți lichizi; uleiuri industriale; uleiuri minerale, materiale de ungere și lubrifianti, uleiuri industriale (altele decât combustibili și carburanți); uleiuri neminerale, materiale de ungere și lubrifianti, uleiuri industriale (altele decât combustibili și carburanți); uleiuri lubrifiante; materiale tehnice lubrifiante.

- (210) **031670**
 (220) 2012.08.29
 (730) **Gaudal Limited, CY**
 35 Thekla Lysioti Street, Eagle Star House,
 6th Floor, 3030 Limassol, Cipru
 (540)

IMPRESSION BLOND

(511) NCL(10)

03 - înălbitori și alte preparate pentru spălare; preparate pentru curățare, lustruire, degresare și preparate abrazive; săpunuri; parfumerie, uleiuri esențiale, cosmetice, loțiuni pentru păr; preparate pentru vopsirea părului, inclusiv vopsele pentru păr, vopsele pentru barbă și mustăți; produse pentru îndepărtarea vopselelor; vopsele pentru sprâncene și gene; produse pentru decolorarea părului; decoloranți de uz cosmetic; prafuri și paste de dinți.

(210) **031671**

(220) 2012.08.29

(730) **Gaudal Limited, CY**

35 Thekla Lysioti Street, Eagle Star House,
6th Floor, 3030 Limassol, Cipru

(540)

IMPRESSION FANTASY

(511) NCL(10)

03 - înălbitori și alte preparate pentru spălare; preparate pentru curățare, lustruire, degresare și preparate abrazive; săpunuri; parfumerie, uleiuri esențiale, cosmetice, loțiuni pentru păr; preparate pentru vopsirea părului, inclusiv vopsele pentru păr, vopsele pentru barbă și mustăți; produse pentru îndepărtarea vopselelor; vopsele pentru sprâncene și gene; produse pentru decolorarea părului; decoloranți de uz cosmetic; prafuri și paste de dinți.

(210) **031672**

(220) 2012.08.29

(730) **Gaudal Limited, CY**

35 Thekla Lysioti Street, Eagle Star House,
6th Floor, 3030 Limassol, Cipru

(540)

IMPRESSION PLUS

(511) NCL(10)

03 - înălbitori și alte preparate pentru spălare; preparate pentru curățare, lustruire, degresare și preparate abrazive; săpunuri; parfume-

rie, uleiuri esențiale, cosmetice, loțiuni pentru păr; preparate pentru vopsirea părului, inclusiv vopsele pentru păr, vopsele pentru barbă și mustăți; produse pentru îndepărtarea vopselelor; vopsele pentru sprâncene și gene; produse pentru decolorarea părului; decoloranți de uz cosmetic; prafuri și paste de dinți.

(210) **031673**

(220) 2012.08.29

(730) **Gaudal Limited, CY**

35 Thekla Lysioti Street, Eagle Star House,
6th Floor, 3030 Limassol, Cipru

(540)

IMPRESSION

(511) NCL(10)

03 - înălbitori și alte preparate pentru spălare; preparate pentru curățare, lustruire, degresare și preparate abrazive; săpunuri; parfumerie, uleiuri esențiale, cosmetice, loțiuni pentru păr; preparate pentru vopsirea părului, inclusiv vopsele pentru păr, vopsele pentru barbă și mustăți; produse pentru îndepărtarea vopselelor; vopsele pentru sprâncene și gene; produse pentru decolorarea părului; decoloranți de uz cosmetic; prafuri și paste de dinți.

(210) **031686**

(220) 2012.08.30

(730) **Joseph Company International, Inc., US**

1711 Langley Avenue, Irvine, California
92614, Statele Unite ale Americii

(540)

CHILL CAN

(511) NCL(10)

21 - recipient pentru alimente sau băuturi care conține un element etanșat pentru schimbul de căldură, acesta fiind asigurat permanent din interior și venind în contact cu alimentul sau băutura.

- (210) **031699**
 (220) 2012.08.30
 (730) **Harrington Development Inc., PA**
 Elvira Mendez Street, Vallarino Bldg., 3rd
 Floor, Panama, Panama
 (540)

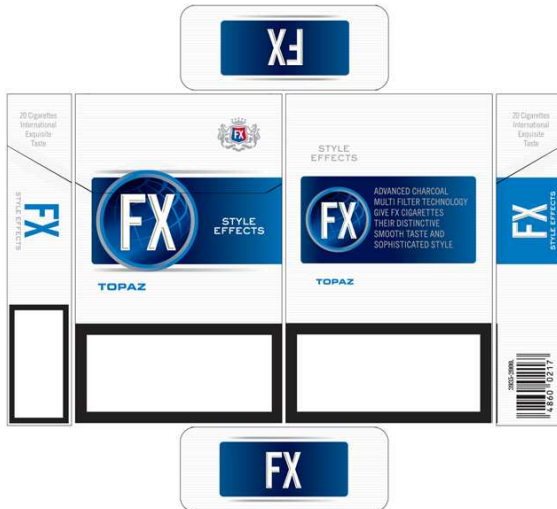

- (591) Culori revendicate: albastru, alb, negru, sur,
 roșu, albastru-închis.
 (511) NCL(10)
 34 - tutun, țigări; articole pentru fumători; chibri-
 turi.
 (531) CFE(5) 01.05.06; 03.01.02; 19.03.03; 19.03.24;
 24.01.15; 24.01.19; 24.09.02; 25.01.06; 26.04.02;
 26.04.10; 27.05.10; 29.01.15.

- (210) **031700**
 (220) 2012.08.30
 (730) **Harrington Development Inc., PA**
 Elvira Mendez Street, Vallarino Bldg., 3rd
 Floor, Panama, Panama
 (540)

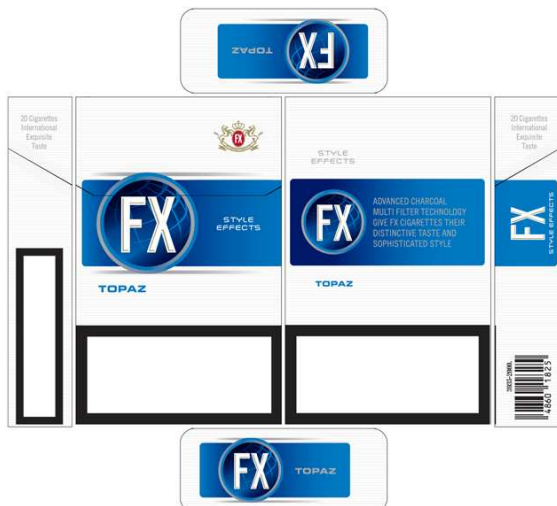

- (591) Culori revendicate: albastru, alb, negru, sur,
 auriu, albastru-închis, roșu.
 (511) NCL(10)
 34 - tutun, țigări; articole pentru fumători; chibri-
 turi.
 (531) CFE(5) 01.05.06; 03.01.02; 19.03.03; 19.03.24;
 24.01.15; 24.01.19; 24.09.01; 25.01.06; 26.04.02;
 26.04.10; 27.05.10; 29.01.15.

- (210) **031706**
 (220) 2012.08.30
 (730) **Medica AD, BG**
 82 Knyaz Alexander Dondukov blvd., Sofia,
 Bulgaria
 (540)

SANPLAST

- (511) NCL(10)
 05 - produse farmaceutice, veterinare și igienice;
 substanțe și alimente dietetice de uz medi-
 cal, alimente pentru copii; plasturi și materi-
 ale pentru pansamente; comprese sterile;
 materiale pentru plombarea dinților, ceară
 dentară; dezinfectante; produse pentru dis-
 trugerea animalelor dăunătoare; fungicide,
 erbicide.

- (210) **031707**
 (220) 2012.08.30
 (730) **CORVO Giovanni, IT**
 Str. Monterusso nr. 69, 80172,
 Pozzuoli-Napoli, Italia
 (540)

Bella Napoli

- (526) Elementele mărcii asupra cărora solicitantul
 declară că renunță la invocarea oricărui drept
 exclusiv: "Napoli", cu excepția executării gra-
 fice deosebite.
 (511) NCL(10)
 29 - preparate din carne, pește, păsări și vânat;
 extracte din carne; fructe și legume conser-
 vate, uscate și fierte; jeleuri, dulcețuri, com-

- poturi, lapte și produse lactate, toate produsele enumerate sunt preparate de specialiști din Napoli, Italia, conform rețetelor și cu ingrediente din Napoli, Italia, folosindu-se tehnologie importată din Napoli, Italia;
- 30 - preparate făcute din cereale; pâine, produse de patiserie și cofetărie, în special pizza, toate produsele enumerate sunt preparate de specialiști din Napoli, Italia, conform rețetelor și cu ingrediente din Italia, folosindu-se tehnologie importată din Napoli, Italia;
- 32 - băuturi din fructe și sucuri de fructe; siropuri și alte preparate pentru fabricarea băuturilor răcoritoare, în special băuturi naturale instant din fructe și legume proaspete, toate produsele enumerate sunt preparate de specialiști din Napoli, Italia, conform rețetelor și cu ingrediente din Napoli, Italia, folosindu-se tehnologie importată din Napoli, Italia;
- 35 - publicitate; gestiunea afacerilor comerciale; administrare comercială; lucrări de birou;
- 43 - servicii de alimentație publică de toate tipurile; servicii de cazare publică, toate serviciile enumerate sunt prestate de specialiști din Napoli, Italia, folosindu-se tehnologie importată din Napoli, Italia.
- (531) CFE(5) 27.05.01; 27.05.02.

- (210) **031709**
 (220) 2012.09.03
 (730) **DAIKIN INDUSTRIES, LTD., JP**
 Umeda Center Building, 4-12, Nakazaki-nishi
 2-chome, Kita-ku, Osaka, Japonia
- (540)



VARIABLE REFRIGERANT TEMPERATURE

- (591) Culori revendicate: gri, gri-închis, portocaliu, cafeniu, bleu.
- (511) NCL(10)
- 11 - aparate și instalații de aer condiționat; aparate și instalații de purificare a aerului; aparate și instalații de ventilare; aparate și instalații

de răcire a aerului; aparate și instalații de încălzire a aerului; aparate și instalații de umidificare; aparate și instalații de dezumidificare; dispozitive de încălzire a apei; piese și accesorii pentru toate produsele susmenționate.

- (531) CFE(5) 05.05.20; 05.05.21; 27.05.07; 27.05.22; 29.01.15.

- (210) **031710**
 (220) 2012.09.07
 (730) **Oki Electric Industry Co., Ltd., JP**
 1-7-12 Toranomon, Minato-ku, Tokyo,
 105-8460, Japonia
- (540)

OKI

- (511) NCL(10)
- 02 - tonere și cartușe de toner preumplute, toate pentru imprimante, copiatoare și faxuri; cerneală și cartușe de cerneală preumplute, toate pentru imprimante, copiatoare și faxuri;
- 16 - panglici de cerneală și cartușe cu panglici preumplute cu cerneală, toate pentru imprimante, copiatoare și faxuri.

- (210) **031713**
 (220) 2012.09.05
 (730) **EXIMOTOR S.A., MD**
 Str. Aerodromului nr. 15, ap. 6,
 MD-2024, Chișinău, Republica Moldova
- (540)



- (526) Elementele mărcii asupra cărora solicitantul declară că renunță la invocarea oricărui drept exclusiv: "MD", cu excepția executării grafice deosebite.
- (591) Culori revendicate: negru, roșu.

(511) NCL(10)

- 16 - hârtie, carton și produse din aceste materiale, necuprinse în alte clase; articole pentru legătorie; adezivi (materiale de lipit) pentru papetărie sau menaj; materiale pentru artiști; pensule; mașini de scris și articole de birou (cu excepția mobilelor); materiale de instruire sau învățământ (cu excepția aparatelor); materiale plastice pentru ambalaj (necuprinse în alte clase); caractere tipografice, clișee;
- 35 - publicitate; gestiunea afacerilor comerciale; administrare comercială; comercializarea produselor din clasa 16, import-export, lucrări de birou; servicii de publicitate, de promovare a produselor din clasa 16, servicii de vânzare cu amănuntul, angro, inclusiv în rețele de magazine, organizarea expozițiilor și târgurilor în scopuri comerciale și de promovare, servicii de reprezentare a terților la expoziții și târguri în scopuri comerciale și de promovare, relații cu publicul, distribuirea eșantioanelor, demonstrare și etalare de produse.

(531) CFE(5) 07.11.10; 18.01.07; 18.01.09; 18.01.23; 27.05.01; 29.01.02.

(210) **031721**

(220) 2012.09.04

(730) **Shanghai Feixun Communication Co., Ltd., CN**

Building 20, 90, HQ Business Park, 4855
Guangfulin Road, Songjiang District,
Shanghai, China

(540)

PHICOMM

(511) NCL(10)

- 09 - calculatoare; tastaturi pentru calculatoare; programe de calculator (soft descărcabil); mașuri (echipament de procesare a datelor); publicații electronice descărcabile; suporturi pentru mașuri; laptopuri; instrumente de navigație; posturi radiotelefonice; aparate de navigație prin satelit; aparate pentru sistemul de poziționare globală (GPS); curele pentru telefoane mobile; aparate electrice de monitorizare; tonuri de apel descărcabile pentru telefoane mobile; căști; playere media portabile; fișiere muzicale descărcabile; convertoare electrice; prize de curent; încărcă-

toare pentru baterii electrice; baterii electrice; acumulatori electrice; notebook-uri; panouri de comandă; aparate de radio; parafulgere; fișiere cu imagini descărcabile; elemente galvanice.

(531) CFE(5) 27.05.01.

(210) **031722**

(220) 2012.09.04

(730) **Shanghai Feixun Communication Co., Ltd., CN**

Building 20, 90, HQ Business Park, 4855
Guangfulin Road, Songjiang District,
Shanghai, China

(540)

PHICOMM

(511) NCL(10)

- 35 - publicitate externă; prezentare de produse; publicitate; decorare de vitrine, publicitate on-line prin intermediul unei rețele de calculatoare; prezentare de produse prin intermediul mijloacelor de comunicare pentru vânzarea cu amănuntul; paginare în scopuri publicitare; administrarea comercială a licențelor produselor și serviciilor pentru terți; promovarea vânzărilor pentru terți; marketing.

(531) CFE(5) 27.05.01.

(210) **031723**

(220) 2012.09.05

(730) **LUXINVOG S.R.L., MD**

Str. Costiujeni nr. 6, ap. 106, MD-2011,
Codru, Chișinău, Republica Moldova

(540)

inVOGUE

(511) NCL(10)

- 35 - publicitate; gestiunea afacerilor comerciale; administrare comercială; lucrări de birou;
- 41 - educație; instruire; divertisment; activități sportive și culturale;
- 43 - servicii de alimentație publică; servicii de cazare temporară.

- (210) **031724**
 (220) 2012.09.06
 (730) **WIN INVEST LTD., GB**
 43 Bedford street, office 11, London WC2E
 9HA, Regatul Unit
 (540)



- (511) NCL(10)
 03 - preparate pentru albit și alte substanțe pentru spălat; preparate pentru curățare, lustruire, degresare și șlefuire; săpunuri; parfumerie, uleiuri esențiale, cosmetice, loțiuni pentru păr; produse pentru îngrijirea dinților;
 04 - uleiuri și grăsimi industriale; lubrifianți; produse pentru absorbția, umezirea și compactarea pulberilor; combustibili (inclusiv benzină pentru motoare) și substanțe pentru iluminat; lumânări și fitiluri pentru iluminat;
 07 - mașini și mașini-unelte; motoare (cu excepția motoarelor pentru vehiculele terestre); cuplaje și organe de transmisie (cu excepția celor pentru vehiculele terestre); instrumente agricole, altele decât cele acționate manual; incubatoare pentru ouă; distribuitoare automate;
 09 - aparate și instrumente științifice, nautice, geodezice, fotografice, cinematografice, optice, de cântărire, de măsurare, de semnalizare, de control (verificare), de siguranță (salvare) și didactice; aparate și instrumente pentru conducerea, distribuirea, transformarea, acumularea, reglarea sau comanda curentului electric; aparate pentru înregistrarea, transmiterea, reproducerea sunetului sau imaginilor; suporturi de înregistrare magnetice, discuri acustice; compact-discuri, DVD-uri și alte suporturi de stocare a datelor; mecanisme pentru aparate cu preplată; case înregistratoare, mașini de calculat, echipament pentru prelucrarea informației, calculatoare; software de calculatoare; extinctoare;
 11 - aparate de iluminat, de încălzit, de producere a vaporilor, de gătit, de refrigerare, de uscare, de ventilare, de distribuire a apei și instalații sanitare;
 12 - vehicule; aparate de locomotie terestră, aeriană sau navală;

- 17 - cauciuc, gutapercă, gumă, azbest, mică și produse din aceste materiale necuprinse în alte clase; produse din materiale plastice semiprelucrate; materiale de călăfăuire, etanșare și izolare, conducte flexibile nemetalice;
 35 - publicitate; gestiunea afacerilor comerciale; administrare comercială; lucrări de birou; servicii de comercializare pentru terți prestate de magazine.
 37 - construcții; reparații; servicii de instalații.
 (531) CFE(5) 27.05.12; 27.05.17.

- (210) **031730**
 (220) 2012.09.06
 (730) **FARM MEAT PROCESSING S.R.L.,**
întreprindere mixtă, MD
 Str. Independenței nr. 30, bloc 4,
 MD-2072, Chișinău, Republica Moldova
 (540)



- (591) Culori revendicate: alb, galben-auriu, bordo.
 (511) NCL(10)
 29 - carne, pește, păsări și vânat; concentrate de carne; fructe și legume conservate, uscate și fierte; jeleuri, dulcețuri, compoturi; ouă; lapte și produse lactate; uleiuri și grăsimi comestibile.
 (531) CFE(5) 24.09.01; 24.09.03; 25.03.01; 26.04.09; 27.05.03; 27.05.17; 27.05.24; 29.01.13.

- (210) **031731**
 (220) 2012.09.06
 (730) **GUȚU Alexandru, MD**
 Str. Eugen Coca nr. 25/1, ap.18,
 MD-2008, Chișinău, Republica Moldova

(540)



(526) Elementele mărcii asupra cărora solicitantul declară că renunță la invocarea oricărui drept exclusiv: "Pâtisserie", "Boulangerie", cu excepția executării grafice deosebite.

(591) Culori revendicate: albastru, portocaliu, sur.

(511) NCL(10)

30 - cafea, ceai, cacao și înlocuitori de cafea; orez, tapiocă și sago; făină și preparate făcute din cereale; pâine, produse de patiserie și cofetărie; înghețată; zahăr, miere, sirop de melasă; drojdie, praf de copt; sare; muștar; oțet, sosuri (condimente); mirodenii; gheață;

43 - servicii de alimentație publică.

(531) CFE(5) 05.05.02; 05.05.20; 08.01.17; 25.01.10; 25.03.03; 26.01.15; 29.01.13.

(210) **031732**

(220) 2012.09.06

(730) **Zakrîtoe akționerhoe obșcestvo Firma "Avgust", RU**

Ul. Novostroika, dom 27/18, g. Troițk,
142191, Moskovskaia oblasti,
Federația Rusă

(540)

ЛИБЕРТАДОР

(511) NCL(10)

01 - produse chimice destinate industriei, științelor, fotografiei, agriculturii, horticulturii și silviculturii; rășini artificiale în stare brută, materiale plastice în stare brută; îngrășăminte pentru pământ; compoziții extincatoare; preparate pentru călirea și sudura metalelor; produse chimice destinate conservării alimentelor, materiale tanante; adezivi (materiale de lipit) destinați industriei;

05 - produse farmaceutice și veterinare; produse igienice pentru medicină; substanțe și alimente dietetice de uz medical sau veterinar,

alimente pentru sugari; suplimente dietetice pentru oameni și animale; plasturi și materiale pentru pansamente; materiale pentru plombarea dinților și pentru mulaje dentare; dezinfectante; produse pentru distrugerea animalelor dăunătoare; fungicide, erbicide;

44 - servicii medicale; servicii veterinare; servicii de igienă și de îngrijire a frumuseții pentru oameni sau animale; servicii de agricultură, horticultură și de silvicultură.

(531) CFE(5) 28.05.00.

(210) **031733**

(220) 2012.09.06

(730) **Zakrîtoe akționerhoe obșcestvo Firma "Avgust", RU**

Ul. Novostroika, dom 27/18, g. Troițk,
142191, Moskovskaia oblasti,
Federația Rusă

(540)

КЛЕЙМОР

(511) NCL(10)

01 - produse chimice destinate industriei, științelor, fotografiei, agriculturii, horticulturii și silviculturii; rășini artificiale în stare brută, materiale plastice în stare brută; îngrășăminte pentru pământ; compoziții extincatoare; preparate pentru călirea și sudura metalelor; produse chimice destinate conservării alimentelor, materiale tanante; adezivi (materiale de lipit) destinați industriei;

05 - produse farmaceutice și veterinare; produse igienice pentru medicină; substanțe și alimente dietetice de uz medical sau veterinar, alimente pentru sugari; suplimente dietetice pentru oameni și animale; plasturi și materiale pentru pansamente; materiale pentru plombarea dinților și pentru mulaje dentare; dezinfectante; produse pentru distrugerea animalelor dăunătoare; fungicide, erbicide;

44 - servicii medicale; servicii veterinare; servicii de igienă și de îngrijire a frumuseții pentru oameni sau animale; servicii de agricultură, horticultură și de silvicultură.

(531) CFE(5) 28.05.00.

- (210) **031734**
 (220) 2012.09.06
 (730) **Zakrïtoe akționerhoe obščestvo Firma "Avgust", RU**
 Ul. Novostroika, dom 27/18, g. Troițk,
 142191, Moskovskaia oblasti,
 Federația Rusă
- (540)

ГЕКАТА

- (511) NCL(10)
 01 - produse chimice destinate industriei, științelor, fotografiei, agriculturii, horticulturii și silviculturii; rășini artificiale în stare brută, materiale plastice în stare brută; îngrășăminte pentru pământ; compoziții extincatoare; preparate pentru călirea și sudura metalelor; produse chimice destinate conservării alimentelor, materiale tanante; adezivi (materiale de lipit) destinați industriei;
- 05 - produse farmaceutice și veterinare; produse igienice pentru medicină; substanțe și alimente dietetice de uz medical sau veterinar, alimente pentru sugari; suplimente dietetice pentru oameni și animale; plasturi și materiale pentru pansamente; materiale pentru plombarea dinților și pentru mulaje dentare; dezinfectante; produse pentru distrugerea animalelor dăunătoare; fungicide, erbicide;
- 44 - servicii medicale; servicii veterinare; servicii de igienă și de îngrijire a frumuseții pentru oameni sau animale; servicii de agricultură, horticultură și de silvicultură.
- (531) CFE(5) 28.05.00.

- (210) **031735**
 (220) 2012.09.06
 (730) **Zakrïtoe akționerhoe obščestvo Firma "Avgust", RU**
 Ul. Novostroika, dom 27/18, g. Troițk,
 142191, Moskovskaia oblasti,
 Federația Rusă
- (540)

ГАУР

- (511) NCL(10)
 01 - produse chimice destinate industriei, științelor, fotografiei, agriculturii, horticulturii și silviculturii; rășini artificiale în stare brută, materiale plastice în stare brută; îngrășăminte pentru pământ; compoziții extincatoare; prepa-

rate pentru călirea și sudura metalelor; produse chimice destinate conservării alimentelor, materiale tanante; adezivi (materiale de lipit) destinați industriei;

- 05 - produse farmaceutice și veterinare; produse igienice pentru medicină; substanțe și alimente dietetice de uz medical sau veterinar, alimente pentru sugari; suplimente dietetice pentru oameni și animale; plasturi și materiale pentru pansamente; materiale pentru plombarea dinților și pentru mulaje dentare; dezinfectante; produse pentru distrugerea animalelor dăunătoare; fungicide, erbicide;
- 44 - servicii medicale; servicii veterinare; servicii de igienă și de îngrijire a frumuseții pentru oameni sau animale; servicii de agricultură, horticultură și de silvicultură.
- (531) CFE(5) 28.05.00.

- (210) **031737**
 (220) 2012.09.07
 (730) **EVENIMENTE NRG S.R.L., MD**
 Str. Vasile Alecsandri nr. 89/1,
 MD-2012, Chișinău, Republica Moldova
- (540)

TURBOCARNAVAL

- (511) NCL(10)
 35 - publicitate; gestiunea afacerilor comerciale; administrare comercială; lucrări de birou.

- (210) **031738**
 (220) 2012.09.07
 (730) **Mattel, Inc., US**
 333 Continental Boulevard, El Segundo,
 California 90245-5012,
 Statele Unite ale Americii
- (540)

MONSTER HIGH

- (511) NCL(10)
 03 - preparate pentru albit și alte substanțe pentru spălat; preparate pentru curățare, lustruire, degresare și șlefuire; săpunuri; parfumerie, uleiuri esențiale, cosmetice, loțiuni pentru păr; produse pentru îngrijirea dinților.

(210) **031739**
 (220) 2012.09.07
 (730) **Mattel, Inc., US**
 333 Continental Boulevard, El Segundo,
 California 90245-5012,
 Statele Unite ale Americii
 (540)

HOT WHEELS

(511) NCL(10)
 03 - preparate pentru albit și alte substanțe pentru spălat; preparate pentru curățare, lustruire, degresare și șlefuire; săpunuri; parfumerie, uleiuri esențiale, cosmetice, loțiuni pentru păr; produse pentru îngrijirea dinților.

(210) **031744**
 (220) 2012.09.10
 (730) **UNIMARKET DISCOUNT S.R.L.,**
întreprindere mixtă, MD
 Str. Mihai Eminescu nr. 5,
 MD-2009, Chișinău, Republica Moldova
 (540)

БЕЛЕНЬКАЯ

(511) NCL(10)
 33 - băuturi alcoolice (cu excepția berii);
 35 - publicitate; gestiunea afacerilor comerciale; administrare comercială; lucrări de birou.
 (531) CFE(5) 28.05.00.

(210) **031745**
 (220) 2012.09.11
 (730) **Herbalife International, Inc., US**
 800 W. Olympic Blvd., suite 406,
 Los Angeles, CA 90015,
 Statele Unite ale Americii
 (540)



HERBALIFE

(511) NCL(10)
 03 - săpunuri; parfumerie, uleiuri esențiale, cosmetice, loțiuni pentru păr; loțiuni pentru îngrijirea părului; produse pentru îngrijirea dinților; șampoane, balsamuri, sprayuri de coafat, geluri și alifii; creme pentru față, loțiuni, geluri, lapte cosmetic, măști, gomaje, tonifiante și sprayuri; loțiuni pentru mâini, creme, geluri și gomaje; creme pentru corp, loțiuni, produse de spălare, geluri, gomaje și sprayuri; produse de toaletă de bărbierit pentru bărbați; parfumuri; șervețele abrazive sau exfoliante; produse de albire a pielii; produse de îngrijire a pielii;
 05 - preparate pentru îngrijirea sănătății, suplimente alimentare conținând în special vitamine, suplimente alimentare conținând în special minerale, preparate pentru îngrijirea sănătății destinate persoanelor cu necesități dietetice speciale, preparate pentru îngrijirea sănătății, suplimente nutritive pentru îngrijirea sănătății și în scopuri dietetice; suplimente nutritive și dietetice;
 29 - preparate și gustări făcute din uleiuri, grăsimi și nuci prelucrate; suplimente dietetice sub formă de praf, capsule sau tablete; gustări, gustări conținând nuci gătitе, gustări conținând nuci uscate, gustări conținând nuci de soia prăjite; gustări conținând proteină, proteină praf de uz uman; supe, preparate pentru supe, preparate vegetale pentru supe; lapte, băuturi din lapte, produse din lapte; proteine de uz uman, proteine de uz uman sub formă de praf conținând în mod opțional minerale, vitamine și ingrediente din plante; carne, pește, carne de pasăre și extrase din carne de vânat; grăsimi și uleiuri alimentare; cu excepția produselor tartinabile;
 30 - băuturi pe bază de cafea, ciocolată și ceai; ceaiuri, cafea, ciocolată, cacao; snackuri; gustări; prafuri pentru băuturi pe bază de ceai și pe bază de cacao; praf pentru prepararea băuturilor pe bază de plante alimentare; ceaiuri din plante și infuzii din plante; plante alimentare; ceai de plante pentru scopuri alimentare;
 32 - ape minerale și gazoase și alte băuturi nealcoolice; băuturi din fructe și sucuri din fructe și preparate pentru fabricarea băuturilor; amestecuri praf pentru băuturi; lichide și băuturi nealcoolice;
 35 - publicitate; gestiunea afacerilor comerciale; administrare comercială; lucrări de birou; servicii pentru terți ce țin de marketing, publicitate, identificarea de potențiali cumpărători, procesarea comenzilor și procesarea plăților;

servicii de administrare a datelor electronice privind controlul greutatei, sănătății și condiției fizice; marketing multinivel și servicii privind dezvoltarea micului business.

(531) CFE(5) 05.03.13; 05.03.15; 05.05.16; 05.05.20; 26.01.15; 27.05.08.

(210) **031746**

(220) 2012.09.11

(730) **Herbalife International, Inc., US**

800 W. Olympic Blvd., suite 406,
Los Angeles, CA 90015,
Statele Unite ale Americii

(540)

XTRA-CAL

(511) NCL(10)

05 - suplimente nutritive pentru îngrijirea sănătății și în scopuri dietetice; suplimente nutritive și dietetice.

(210) **031747**

(220) 2012.09.11

(730) **Herbalife International, Inc., US**

800 W. Olympic Blvd., suite 406,
Los Angeles, CA 90015,
Statele Unite ale Americii

(540)



(511) NCL(10)

03 - săpunuri; parfumerie, uleiuri esențiale, cosmetice, loțiuni pentru păr; loțiuni pentru îngrijirea părului; produse pentru îngrijirea dinților; șampoane, balsamuri, sprayuri de coafat, geluri și alifii; creme pentru față, loțiuni, geluri, lapte cosmetic, măști, gomaje, tonifiante și sprayuri; loțiuni pentru mâini, creme, geluri și

gomaje; creme pentru corp, loțiuni, produse de spălare, geluri, gomaje și sprayuri; produse de toaletă de bărbierit pentru bărbați; parfumuri; șervețele abrazive sau exfoliante; produse de albire a pielii; produse de îngrijire a pielii;

05 - preparate pentru îngrijirea sănătății, suplimente alimentare conținând în special vitamine, suplimente alimentare conținând în special minerale, preparate pentru îngrijirea sănătății destinate persoanelor cu necesități dietetice speciale, preparate pentru îngrijirea sănătății, suplimente nutritive pentru îngrijirea sănătății și în scopuri dietetice; suplimente nutritive și dietetice;

29 - preparate și gustări făcute din uleiuri, grăsimi și nuci prelucrate; suplimente dietetice sub formă de praf, capsule sau tablete; gustări, gustări conținând nuci gătite, gustări conținând nuci uscate, gustări conținând nuci de soia prăjite; gustări conținând proteină, proteină praf de uz uman; supe, preparate pentru supe, preparate vegetale pentru supe; lapte, băuturi din lapte, produse din lapte; proteine de uz uman, proteine de uz uman sub formă de praf conținând în mod opțional minerale, vitamine și ingrediente din plante; carne, pește, carne de pasăre și extrase din carne de vânat; grăsimi și uleiuri alimentare; cu excepția produselor tartinabile;

30 - băuturi pe bază de cafea, ciocolată și ceai; ceaiuri, cafea, ciocolată, cacao; snackuri; gustări; prafuri pentru băuturi pe bază de ceai și pe bază de cacao; praf pentru prepararea băuturilor pe bază de plante alimentare; ceaiuri din plante și infuzii din plante; plante alimentare; ceai de plante pentru scopuri alimentare;

32 - ape minerale și gazoase și alte băuturi nealcoolice; băuturi din fructe și sucuri din fructe și preparate pentru fabricarea băuturilor; amestecuri praf pentru băuturi; lichide și băuturi nealcoolice;

35 - publicitate; gestiunea afacerilor comerciale; administrare comercială; lucrări de birou; servicii pentru terți ce țin de marketing, publicitate, identificare de potențiali cumpărători, procesarea comenzilor și procesarea plăților; servicii de administrare a datelor electronice privind controlul greutatei, sănătății și condiției fizice; marketing multinivel și servicii privind dezvoltarea micului business.

(531) CFE(5) 05.03.13; 05.03.15; 05.05.16; 05.05.20; 26.01.15.

- (210) **031748**
 (220) 2012.09.11
 (730) **Herbalife International, Inc., US**
 800 W. Olympic Blvd., suite 406,
 Los Angeles, CA 90015,
 Statele Unite ale Americii
 (540)

HERBALIFE

- (511) NCL(10)
 03 - săpunuri; parfumerie, uleiuri esențiale, cosmetice, loțiuni pentru păr; loțiuni pentru îngrijirea părului; produse pentru îngrijirea dinților; șampoane, balsamuri, sprayuri de coafat, geluri și alifii; creme pentru față, loțiuni, geluri, lapte cosmetic, măști, gomaje, tonifiante și sprayuri; loțiuni pentru mâini, creme, geluri și gomaje; creme pentru corp, loțiuni, produse de spălare, geluri, gomaje și sprayuri; produse de toaletă de bărbierit pentru bărbați; parfumuri; șervețele abrazive sau exfoliante; produse de albire a pielii; produse de îngrijire a pielii;
 05 - preparate pentru îngrijirea sănătății, suplimente alimentare conținând în special vitamine, suplimente alimentare conținând în special minerale, preparate pentru îngrijirea sănătății destinate persoanelor cu necesități dietetice speciale, preparate pentru îngrijirea sănătății, suplimente nutritive pentru îngrijirea sănătății și în scopuri dietetice; suplimente nutritive și dietetice;
 29 - preparate și gustări făcute din uleiuri, grăsimi și nuci prelucrate; suplimente dietetice sub formă de praf, capsule sau tablete; gustări, gustări conținând nuci găsite, gustări conținând nuci uscate, gustări conținând nuci de soia prăjite; gustări conținând proteină, proteină praf de uz uman; supe, preparate pentru supe, preparate vegetale pentru supe; lapte, băuturi din lapte, produse din lapte; proteine de uz uman, proteine de uz uman sub formă de praf conținând în mod opțional minerale, vitamine și ingrediente din plante; carne, pește, carne de pasăre și extrase din carne de vânat; grăsimi și uleiuri alimentare; cu excepția produselor tartinabile;
 30 - băuturi pe bază de cafea, ciocolată și ceai; ceaiuri, cafea, ciocolată, cacao; snackuri; gustări; prafuri pentru băuturi pe bază de ceai și pe bază de cacao; praf pentru prepararea băuturilor pe bază de plante alimentare; ceaiuri din plante și infuzii din plante;

- plante alimentare; ceai de plante pentru scopuri alimentare;
 32 - ape minerale și gazoase și alte băuturi nealcoolice; băuturi din fructe și sucuri din fructe și preparate pentru fabricarea băuturilor; amestecuri praf pentru băuturi; lichide și băuturi nealcoolice;
 35 - publicitate; gestiunea afacerilor comerciale; administrare comercială; lucrări de birou; servicii pentru terți ce țin de marketing, publicitate, identificare de potențiali cumpărători, procesarea comenzilor și procesarea plăților; servicii de administrare a datelor electronice privind controlul greutății, sănătății și condiției fizice; marketing multinivel și servicii privind dezvoltarea micului business.

-
- (210) **031749**
 (220) 2012.09.12
 (730) **NICHIFOROV Radion, MD**
 Bd. Cuza-Vodă nr. 18, bloc 2, ap. 32,
 MD-2060, Chișinău, Republica Moldova
 (540)

Donat Mg

- (511) NCL(10)
 32 - bere; ape minerale și gazoase și alte băuturi nealcoolice; băuturi din fructe și sucuri de fructe; siropuri și alte preparate pentru fabricarea băuturilor.

-
- (210) **031752**
 (220) 2012.09.11
 (730) **Herbalife International, Inc., US**
 800 W. Olympic Blvd., suite 406,
 Los Angeles, CA 90015,
 Statele Unite ale Americii
 (540)

LIFTOFF

- (511) NCL(10)
 32 - prafuri și tablete efervescente pentru fabricarea băuturilor nealcoolice, cu excepția băuturilor instant.

(210) **031753**
 (220) 2012.09.11
 (730) **Herbalife International, Inc., US**
 800 W. Olympic Blvd., suite 406,
 Los Angeles, CA 90015,
 Statele Unite ale Americii
 (540)

NITWORKS

(511) NCL(10)
 32 - preparate pentru fabricarea băuturilor nealcoolice.

(210) **031754**
 (220) 2012.09.11
 (730) **Herbalife International, Inc., US**
 800 W. Olympic Blvd., suite 406,
 Los Angeles, CA 90015,
 Statele Unite ale Americii
 (540)

HERBALIFELINE

(511) NCL(10)
 05 - suplimente nutritive pentru îngrijirea sănătății și în scopuri dietetice; suplimente nutritive și dietetice.

(210) **031756**
 (220) 2012.09.11
 (730) **TESLARU Valentina, MD**
 Str. Alexandru cel Bun nr. 10, ap. 17,
 MD-3100, Bălți, Republica Moldova
 (540)

TESLA

(511) NCL(10)
 41 - educație; instruire; divertisment; activități sportive și culturale;
 43 - servicii de alimentație publică; servicii de cazare temporară.

(210) **031757**
 (220) 2012.09.11
 (730) **Avens Grup S.R.L., societate comercială, MD**
 Str. Nicolae Anestiade nr. 3, ap. 16,
 MD-2001, Chișinău, Republica Moldova
 (540)



(591) Culori revendicate: cafeniu, bej.
 (511) NCL(10)
 43 - servicii de alimentație publică; servicii de cazare temporară.
 (531) CFE(5) 01.15.11; 08.07.01; 11.03.04; 25.01.06; 26.01.16; 29.01.02.

(210) **031762**
 (220) 2012.09.11
 (730) **IACUBAȘ Igor, MD**
 Str. Nicolae Milescu Spătarul nr. 23, ap. 297,
 MD-2075, Chișinău, Republica Moldova
 (540)



(511) NCL(10)
 08 - scule și instrumente de mână acționate manual; cuțite, furculițe și linguri; arme albe; aparate de ras;
 11 - aparate de iluminat, de încălzit, de producere a vaporilor, de gătit, de refrigerare, de uscare, de ventilare, de distribuire a apei și instalații sanitare;
 21 - ustensile și recipiente pentru menaj sau bucătărie; piepteni și bureți; perii (cu excepția pensulelor); material pentru perii; material pentru curățare; bureți metalici; sticlă brută sau semiprelucrată (cu excepția sticlei de construcție); sticlărie, porțelan și faianță necuprinse în alte clase;

35 - publicitate; gestiunea afacerilor comerciale; administrare comercială; lucrări de birou.
 (531) CFE(5) 01.03.15; 24.09.03; 24.09.16.

(210) **031763**
 (220) 2012.09.11
 (730) **Shanghai Tobacco Group Co., Ltd., CN**
 717 Chang Yang Road, Shanghai, China
 (540)



(511) NCL(10)
 34 - tutun; articole pentru fumători; chibrituri.
 (531) CFE(5) 01.15.11; 07.01.06; 07.01.16; 28.03.00.

(210) **031771**
 (220) 2012.09.13
 (730) **KVINT, societate pe acțiuni de tip închis, fabrică de vinuri și coniacuri din Tiraspol, MD**
 Str. Lenin nr. 38,
 MD-3300, Tiraspol, Republica Moldova
 (540)

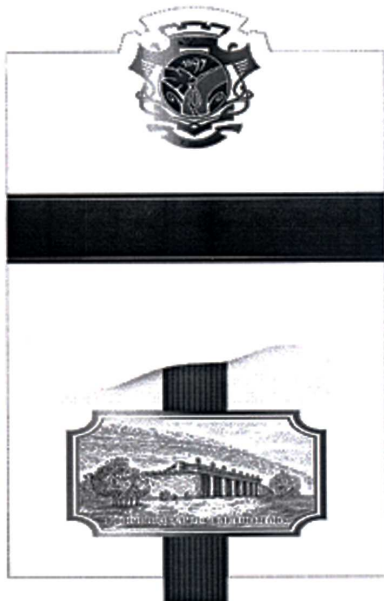

(511) NCL(10)
 33 - băuturi alcoolice (cu excepția berii).
 (531) CFE(5) 05.03.04; 07.01.01; 24.01.10; 24.01.20; 24.09.08; 25.01.09; 25.01.17; 25.01.25; 28.05.00.

(210) **031774**
 (220) 2012.09.18
 (730) **PIVNIȚELE din BRĂNEȘTI S.A., MD**
 MD-3515, Brănești, Orhei,
 Republica Moldova
 (540)



(526) Elementele mărcii asupra cărora solicitantul declară că renunță la invocarea oricărui drept exclusiv: "ORHEIUL", cu excepția executării grafice deosebite.
 (591) Culori revendicate: roșu-purpuriu, albastru, alb.
 (511) NCL(10)
 32 - ape minerale și gazoase și alte băuturi nealcoolice.
 (531) CFE(5) 02.01.04; 02.01.09; 06.01.01; 06.07.11; 06.19.01; 07.01.03; 24.13.02; 25.01.05; 25.01.13; 27.05.03; 29.01.13.

(210) **031775**
 (220) 2012.09.18
 (730) **LEMI INVEST S.A., întreprindere cu capital străin, MD**
 Str. Arborilor nr. 21,
 MD-2025, Chișinău, Republica Moldova

(540)

(511) NCL(10)

35 - publicitate; gestiunea afacerilor comerciale; administrare comercială; lucrări de birou;

41 - educație; instruire; divertisment; activități sportive și culturale.

(531) CFE(5) 26.13.01; 27.05.01.

35 - publicitate; gestiunea afacerilor comerciale; administrare comercială; lucrări de birou.

(531) CFE(5) 25.01.19; 25.05.02; 26.11.01; 26.11.08; 27.05.02.

(210) 031779

(220) 2012.09.19

(730) TUTUN-CTC S.A., MD

Str. Ismail nr. 116,

MD-2023, Chișinău, Republica Moldova

(540)

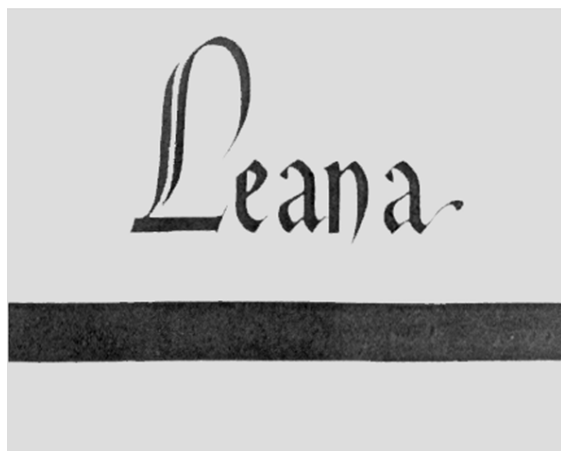

(511) NCL(10)

34 - tutun brut sau prelucrat, produse din tutun, inclusiv țigări, tutun pentru rularea propriilor țigarete, tutun de pipe, tutun de prizat, tutun de mestecat, tutun cu aromă de cuișoare, substituenți ai tutunului (cu excepția celor de uz medical); articole pentru fumători, inclusiv hârtie de țigarete și pipe, filtre pentru țigarete, vase pentru tutun, portțigarete și scrumiere nu din metale prețioase, din aliajele lor sau acoperite cu acestea; pipe, aparate de buzunar pentru rularea țigaretelor; brichete; chibrituri;

(210) 031780

(220) 2012.09.19

(730) VIORICA - COSMETIC S.A., MD

Str. Mesager nr. 1,

MD-2069, Chișinău, Republica Moldova

(540)



(554) Marcă tridimensională.

(511) NCL(10)

03 - preparate pentru albit și alte substanțe pentru spălat; preparate pentru curățare, lustruire, degresare și șlefuire; săpunuri; parfumerie, uleiuri esențiale, cosmetice, loțiuni pentru păr; produse pentru îngrijirea dinților;

35 - publicitate; gestiunea afacerilor comerciale; administrare comercială; lucrări de birou.

(531) CFE(5) 19.07.10; 19.07.12; 19.07.22.

(210) 031781

(220) 2012.09.19

(730) VIORICA - COSMETIC S.A., MD

Str. Mesager nr. 1,

MD-2069, Chișinău, Republica Moldova

(540)



(554) Marcă tridimensională.

(511) NCL(10)

03 - preparate pentru albit și alte substanțe pentru spălat; preparate pentru curățare, lustruire, degresare și șlefuire; săpunuri; parfumerie, uleiuri esențiale, cosmetice, loțiuni pentru păr; produse pentru îngrijirea dinților;

35 - publicitate; gestiunea afacerilor comerciale; administrare comercială; lucrări de birou.

(531) CFE(5) 19.07.10; 19.07.12; 19.07.22; 19.07.23.

(210) **031784**

(220) 2012.09.19

(730) **VIORICA-COSMETIC S.A., MD**

Str. Mesager nr. 1,

MD-2069, Chișinău, Republica Moldova

(540)

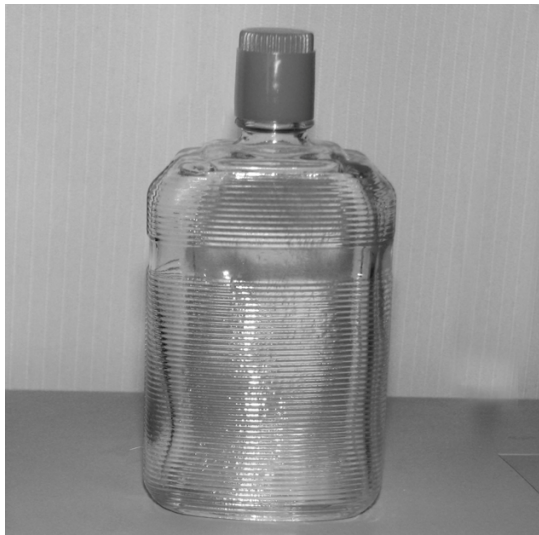

(554) Marcă tridimensională.

(511) NCL(10)

03 - preparate pentru albit și alte substanțe pentru spălat; preparate pentru curățare, lustruire, degresare și șlefuire; săpunuri; parfumerie, uleiuri esențiale, cosmetice, loțiuni pentru păr; produse pentru îngrijirea dinților;

35 - publicitate; gestiunea afacerilor comerciale; administrare comercială; lucrări de birou.

(531) CFE(5) 19.07.12; 19.07.22.

(210) **031788**

(220) 2012.09.18

(730) **British American Tobacco (Brands) Inc., US**

2711 Centerville Road, Suite 300, Wilmington, Delaware 19808,

Statele Unite ale Americii

(540)

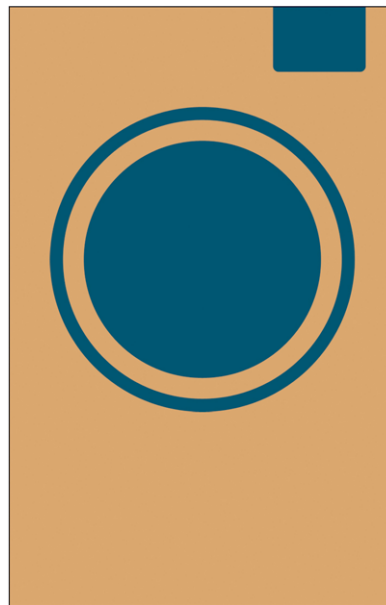

(591) Culori revendicate: bej, albastru.

(511) NCL(10)

34 - țigări, tutun, produse de tutun; brichete; chibrituri; articole pentru fumători.

(531) CFE(5) 25.01.19; 26.01.05; 26.04.07; 26.04.10; 29.01.12.

(210) **031789**
 (220) 2012.09.19
 (730) **MARGARINT Anatolie, MD**
 Str. M. Sadoveanu nr. 20, ap. 60,
 MD-2044, Chișinău, Republica Moldova
BACIU Vasile, MD
 Str. Alexandru Donici nr. 14,
 MD-2064, Chișinău, Republica Moldova

(540)



(526) Elementele mărcii asupra cărora solicitantul declară că renunță la invocarea oricărui drept exclusiv: "®", cu excepția executării grafice deosebite.

(511) NCL(10)
 29 - extracte din carne; fructe și legume uscate;
 30 - făină și preparate făcute din cereale; produse de patiserie; muștar; mirodenii;
 33 - băuturi alcoolice (cu excepția berii).

(531) CFE(5) 05.07.02; 13.03.02; 25.01.10; 27.05.01; 27.05.07; 27.05.11.

(210) **031790**
 (220) 2012.09.19
 (730) **MARGARINT Anatolie, MD**
 Str. M. Sadoveanu nr. 20, ap. 60,
 MD-2044, Chișinău, Republica Moldova

(540)

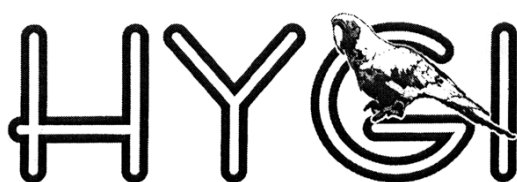

(511) NCL(10)
 03 - preparate pentru albit și alte substanțe pentru spălat; preparate pentru curățare;
 05 - produse igienice pentru medicină; dezinfectante; produse pentru distrugerea animalelor dăunătoare; fungicide.
 (531) CFE(5) 03.07.15; 27.05.01; 27.05.08.

(210) **031791**
 (220) 2012.09.19
 (730) **Gulbahar Tobacco International FZE, AE**
 P.O. Box 61401, Jebel Ali Free Zone, Dubai,
 Emiratele Arabe Unite

(540)

CAVALLO

(511) NCL(10)
 34 - tutun, țigări; articole pentru fumători; chibrituri.

(210) **031795**
 (220) 2012.09.21
 (730) **VOICU Roman, MD**
 MD-7329, Lingura, Cantemir,
 Republica Moldova

(540)



(591) Culori revendicate: bordo, oranj, negru, alb.
 (511) NCL(10)
 43 - servicii de alimentație publică; servicii de cazare temporară.
 (531) CFE(5) 26.01.05; 26.02.05; 26.02.08; 26.11.21; 27.05.02; 29.01.14.

- (210) **031798**
 (220) 2012.09.21
 (730) **Moldova Zahăr S.R.L., întreprindere cu capital străin, MD**
 Str. Renașterii nr. 3, MD-4626,
 Cupcini, Edineț, Republica Moldova
 (540)



- (591) Culori revendicate: albastru, albastru-deschis, roșu.
 (511) NCL(10)
 30 - zahăr, sirop de melasă;
 35 - publicitate; gestiunea afacerilor comerciale; administrare comercială; lucrări de birou.
 (531) CFE(5) 02.09.01; 26.04.04; 26.04.06; 26.04.18; 27.05.01; 27.05.07; 29.01.13.

-
- (210) **031799**
 (220) 2012.09.21
 (730) **AS-PROSPERUM S.R.L., societate comercială, MD**
 MD-4125, Mihailovca, Cimișlia,
 Republica Moldova
 (540)



- (591) Culori revendicate: bordo, gri.
 (511) NCL(10)
 06 - metale comune și aliajele lor; materiale de construcție metalice; construcții metalice transportabile;
 19 - materiale de construcție nemetalice.
 (531) CFE(5) 07.01.24; 07.05.01; 07.05.06; 07.05.08; 27.05.08; 27.05.10; 27.05.12; 29.01.12.

- (210) **031801**
 (220) 2012.09.24
 (730) **SALI IMPEX S.R.L., întreprindere cu capital străin, MD**
 Str. Grădinilor nr. 21, ap. 87,
 MD-2001, Chișinău, Republica Moldova
 (540)



- (591) Culori revendicate: roșu, galben.
 (511) NCL(10)
 29 - produse din carne;
 35 - publicitate; gestiunea afacerilor comerciale; administrare comercială; lucrări de birou;
 39 - transport; ambalarea și depozitarea mărfurilor;
 43 - servicii de alimentație publică; servicii de cazare temporară.
 (531) CFE(5) 27.05.01; 27.05.24; 29.01.12.

-
- (210) **031804**
 (220) 2012.09.25
 (730) **IT Log Alliance LLP, GB**
 Cornwall Buildings, 45 Newhall Str., Suite
 211, Birmingham, B3 3 QR, Regatul Unit
 (540)

ejuk

- (511) NCL(10)
 09 - aparate și instrumente științifice, nautice, geodezice, fotografice, cinematografice, optice, de cântărire, de măsurare, de semnaliza-

re, de control (verificare), de siguranță (salvare) și didactice; aparate și instrumente pentru conducerea, distribuția, transformarea, acumularea, reglarea sau comanda curentului electric; aparate pentru înregistrarea, transmiterea, reproducerea sunetului sau imaginilor; suporturi de înregistrare magnetice, discuri acustice; compact-discuri, DVD-uri și alte suporturi de stocare a datelor; mecanisme pentru aparate cu preplată; case înregistratoare, mașini de calculat, echipament pentru prelucrarea informației, calculatoare; software de calculatoare; extinctoare.

(210) **031805**
 (220) 2012.09.25
 (730) **IT Log Alliance LLP, GB**
 Cornwall Buildings, 45 Newhall Str., Suite 211, Birmingham, B3 3 QR, Regatul Unit
 (540)

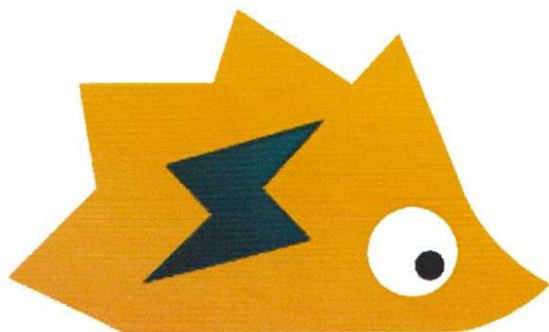

(591) Culori revendicate: alb, galben, negru.
 (511) NCL(10)
 09 - aparate și instrumente științifice, nautice, geodezice, fotografice, cinematografice, optice, de cântărire, de măsurare, de semnalizare, de control (verificare), de siguranță (salvare) și didactice; aparate și instrumente pentru conducerea, distribuția, transformarea, acumularea, reglarea sau comanda curentului electric; aparate pentru înregistrarea, transmiterea, reproducerea sunetului sau imaginilor; suporturi de înregistrare magnetice, discuri acustice; compact-discuri, DVD-uri și alte suporturi de stocare a datelor; mecanisme pentru aparate cu preplată; case înregistratoare, mașini de calculat, echipament pentru prelucrarea informației, calculatoare; software de calculatoare; extinctoare.
 (531) CFE(5) 03.05.09; 03.05.24; 03.05.25; 09.01.10; 29.01.13.

(210) **031806**
 (220) 2012.09.25
 (730) **ZUBAC Andrei, MD**
 Str. 31 August 1989 nr. 47, ap. 4,
 MD-2004, Chișinău, Republica Moldova
 (540)



(511) NCL(10)
 35 - publicitate; gestiunea afacerilor comerciale; administrare comercială; lucrări de birou;
 37 - construcții; reparații; servicii de instalații;
 38 - telecomunicații;
 (531) CFE(5) 01.13.05; 01.13.10; 26.01.05; 26.02.03; 26.13.25.

(210) **031809**
 (220) 2012.09.25
 (730) **PHILIP MORRIS PRODUCTS S.A., CH**
 Quai Jeanrenaud 3, CH-2000 Neuchâtel,
 Elveția
 (540)



(591) Culori revendicate: albastru, bleu, alb, negru, argintiu, gri, roșu.
 (511) NCL(10)
 34 - tutun brut sau prelucrat; produse din tutun, inclusiv țigări, țigarete, țigarille, tutun pentru rularea țigaretelor, tutun de pipe, tutun de mestecat, tutun de prizat, kretek; snus; sub-

stituenți ai tutunului (nu pentru scopuri medicale); articole pentru fumători, inclusiv hârtie pentru țigarete și tuburi pentru țigarete, filtre pentru țigarete, borcânașe pentru tutun, port-țigarete și scrumiere, pipe, aparate de buzunar pentru rularea țigaretelor, brichete; chibrituri.

(531) CFE(5) 03.01.02; 19.03.03; 19.03.24; 24.01.15; 24.01.19; 24.09.01; 25.01.19; 25.07.20; 27.05.22; 29.01.15.

(210) 031812

(220) 2012.09.25

(730) PHILIP MORRIS PRODUCTS S.A., CH
Quai Jeanrenaud 3, CH-2000 Neuchâtel,
Elveția

(540)



(591) Culori revendicate: albastru, bleu, alb, negru, violet.

(511) NCL(10)

34 - tutun brut sau prelucrat; produse din tutun, inclusiv țigări, țigarete, țigarille, tutun pentru rularea țigaretelor, tutun de pipe, tutun de mestecat, tutun de prizat, kretek; snus; substituenți ai tutunului (nu pentru scopuri medicale); articole pentru fumători, inclusiv hârtie pentru țigarete și tuburi pentru țigarete, filtre pentru țigarete, borcânașe pentru tutun, portțigarete și scrumiere, pipe, aparate de buzunar pentru rularea țigaretelor, brichete; chibrituri.

(531) CFE(5) 25.07.20; 26.11.13; 27.05.10; 27.05.22; 27.05.24; 29.01.14.

(210) 031813

(220) 2012.09.25

(730) PHILIP MORRIS PRODUCTS S.A., CH
Quai Jeanrenaud 3, CH-2000 Neuchâtel,
Elveția

(540)



(591) Culori revendicate: albastru, alb, negru, argintiu, gri, roșu.

(511) NCL(10)

34 - tutun brut sau prelucrat; produse din tutun, inclusiv țigări, țigarete, țigarille, tutun pentru rularea țigaretelor, tutun de pipe, tutun de mestecat, tutun de prizat, kretek; snus; substituenți ai tutunului (nu pentru scopuri medicale); articole pentru fumători, inclusiv hârtie pentru țigarete și tuburi pentru țigarete, filtre pentru țigarete, borcânașe pentru tutun, port-țigarete și scrumiere, pipe, aparate de buzunar pentru rularea țigaretelor, brichete; chibrituri.

(531) CFE(5) 03.01.02; 19.03.03; 19.03.24; 24.01.15; 24.01.19; 24.09.01; 25.01.19; 25.07.20; 27.05.22; 29.01.15.

(210) 031814

(220) 2012.09.25

(730) PHILIP MORRIS PRODUCTS S.A., CH
Quai Jeanrenaud 3, CH-2000 Neuchâtel,
Elveția

(540)



(591) Culori revendicate: liliachiu, violet, roz, alb, gri, galben, coral.

(511) NCL(10)

34 - tutun brut sau prelucrat; produse din tutun, inclusiv țigări, țigarete, țigarille, tutun pentru rularea țigaretelor, tutun de pipe, tutun de mestecat, tutun de prizat, kretek; snus; substituenți ai tutunului (nu pentru scopuri medicale); articole pentru fumători, inclusiv hârtie pentru țigarete și tuburi pentru țigarete, filtre pentru țigarete, borcănașe pentru tutun, port-țigarete și scrumiere, pipe, aparate de buzunar pentru rularea țigaretelor, brichete; chibrituri.

(531) CFE(5) 03.01.02; 19.03.03; 19.03.24; 24.01.15; 24.01.19; 24.09.01; 25.01.19; 25.07.20; 26.11.13; 27.05.22; 29.01.15.

(210) **031815**

(220) 2012.09.25

(730) **PHILIP MORRIS PRODUCTS S.A., CH**
Quai Jeanrenaud 3, CH-2000 Neuchâtel,
Elveția

(540)



(591) Culori revendicate: albastru, bleu, liliachiu, alb, gri.

(511) NCL(10)

34 - tutun brut sau prelucrat; produse din tutun, inclusiv țigări, țigarete, țigarille, tutun pentru rularea țigaretelor, tutun de pipe, tutun de mestecat, tutun de prizat, kretek; snus; substituenți ai tutunului (nu pentru scopuri medicale); articole pentru fumători, inclusiv hârtie pentru țigarete și tuburi pentru țigarete, filtre pentru țigarete, borcănașe pentru tutun, port-țigarete și scrumiere, pipe, aparate de buzunar pentru rularea țigaretelor, brichete; chibrituri.

(531) CFE(5) 03.01.02; 19.03.03; 19.03.24; 24.01.15; 24.01.19; 24.09.01; 25.01.19; 25.07.20; 26.11.13; 27.05.22; 29.01.15.

(210) **031816**

(220) 2012.09.25

(730) **PHILIP MORRIS PRODUCTS S.A., CH**
Quai Jeanrenaud 3, CH-2000 Neuchâtel,
Elveția

(540)



(591) Culori revendicate: violet, roz, liliachiu, alb.

(511) NCL(10)

34 - tutun brut sau prelucrat; produse din tutun, inclusiv țigări, țigarete, țigarille, tutun pentru rularea țigaretelor, tutun de pipe, tutun de mestecat, tutun de prizat, kretek; snus; substituenți ai tutunului (nu pentru scopuri medicale); articole pentru fumători, inclusiv hârtie pentru țigarete și tuburi pentru țigarete, filtre pentru țigarete, borcănașe pentru tutun, port-țigarete și scrumiere, pipe, aparate de buzunar pentru rularea țigaretelor, brichete; chibrituri.

(531) CFE(5) 25.07.20; 26.11.13; 27.05.10; 27.05.22; 27.05.24; 29.01.14.

(210) **031817**
 (220) 2012.09.26
 (730) **ROYAL SERVISIS Ltd., BG**
 Bd. Kniaz Alexandr Dondukov nr. 34 A, et. 3,
 ap. 16, gr. Sofia, raion Oborishe, Bulgaria
 (540)

HYPNOSE

(511) NCL(10)
 34 - tutun; articole pentru fumători; chibrituri.

(210) **031819**
 (220) 2012.09.26
 (730) **FLAGA GAZ S.R.L., întreprindere cu capital străin, MD**
 Bd. Grigore Vieru nr. 9,
 MD-2005, Chișinău, Republica Moldova
 (540)

FLAGA GAZ

(511) NCL(10)
 04 - uleiuri și grăsimi industriale; lubrifianți; produse pentru absorbția, umezirea și compactarea pulberilor; combustibili (inclusiv benzină pentru motoare) și substanțe pentru iluminat; lumânări și fitiluri pentru iluminat;
 35 - publicitate; gestiunea afacerilor comerciale; administrare comercială; lucrări de birou.

(210) **031820**
 (220) 2012.09.26
 (730) **ROYAL SERVISIS Ltd., BG**
 Bd. Kniaz Alexandr Dondukov nr. 34 A, et. 3,
 ap. 16, gr. Sofia, raion Oborishe, Bulgaria
 (540)

OPIUM

(511) NCL(10)
 34 - tutun; articole pentru fumători; chibrituri.

(210) **031828**
 (220) 2012.09.27
 (730) **SPATARI Alexandr, MD**
 Str. Alexe Mateevici nr. 7, ap. 2, MD-2050,
 Stăuceni, Chișinău, Republica Moldova
 (540)

TV RAIN

(591) Culori revendicate: negru, roz.
 (511) NCL(10)
 35 - publicitate; gestiunea afacerilor comerciale; administrare comercială; lucrări de birou;
 38 - telecomunicații;
 41 - educație; instruire; divertisment; activități sportive și culturale.
 (531) CFE(5) 26.11.03; 26.11.09; 27.05.08; 29.01.12.

(210) **031829**
 (220) 2012.09.27
 (730) **SPATARI Alexandr, MD**
 Str. Alexe Mateevici nr. 7, ap. 2, MD-2050,
 Stăuceni, Chișinău, Republica Moldova
 (540)



GOLDTV

(591) Culori revendicate: negru.
 (511) NCL(10)
 35 - publicitate; gestiunea afacerilor comerciale; administrare comercială; lucrări de birou;
 38 - telecomunicații;
 41 - educație; instruire; divertisment; activități sportive și culturale.
 (531) CFE(5) 26.01.17; 26.01.18; 27.01.06; 27.05.22; 27.05.25.

(210) **031830**
 (220) 2012.09.27
 (730) **SPATARI Alexandr, MD**
 Str. Alexe Mateevici nr. 7, ap. 2, MD-2050,
 Stăuceni, Chișinău, Republica Moldova
 (540)

ТВ // ДОЖДЬ

(591) Culori revendicate: negru, albastru.
 (511) NCL(10)
 35 - publicitate; gestiunea afacerilor comerciale;
 administrare comercială; lucrări de birou;
 38 - telecomunicații;
 41 - educație; instruire; divertisment; activități
 sportive și culturale.
 (531) CFE(5) 26.11.03; 26.11.09; 27.05.08; 28.05.00;
 29.01.12.

(210) **031834**
 (220) 2012.09.28
 (730) **VALAH S.R.L., firmă de producție și
 comerț, MD**
 Str. Ciorescu nr. 2, MD-4839,
 Stăuceni, Chișinău, Republica Moldova
 (540)



(591) Culori revendicate: albastru-închis, albastru-
 deschis.
 (511) NCL(10)
 35 - publicitate; gestiunea afacerilor comerciale;
 administrare comercială; lucrări de birou;
 36 - asigurări; afaceri financiare; afaceri moneta-
 re; afaceri imobiliare;
 42 - servicii științifice și tehnologice, precum și
 servicii de cercetare și de creație, referitoare
 la acestea; servicii de analiză și cercetare
 industrială; crearea și dezvoltarea hardware
 și software de calculator.
 (531) CFE(5) 26.03.04; 26.03.23; 26.11.21; 27.01.05;
 27.01.06; 27.05.01; 29.01.12.

(210) **031837**
 (220) 2012.09.28
 (730) **GĂINĂ Andrei, MD**
 Str. Ion Creangă nr. 15, ap. 72,
 MD-3600, Ungheni, Republica Moldova
 (540)

CARCAM

(511) NCL(10)
 09 - aparate și instrumente științifice, nautice,
 geodezice, fotografice, cinematografice, opti-
 ce, de cântărire, de măsurare, de semnaliza-
 re, de control (verificare), de siguranță (sal-
 vare) și didactice; aparate și instrumente
 pentru conducerea, distribuirea, transforma-
 rea, acumularea, reglarea sau comanda cu-
 rentului electric; aparate pentru înregistrarea,
 transmiterea, reproducerea sunetului sau
 imaginilor; suporturi de înregistrare magneti-
 ce, discuri acustice; compact-discuri, DVD-
 uri și alte suporturi de stocare a datelor;
 mecanisme pentru aparate cu preplată; case
 înregistratoare, mașini de calculat, echipa-
 ment pentru prelucrarea informației, calcula-
 toare; software de calculatoare; extinctoare;
 35 - publicitate; gestiunea afacerilor comerciale;
 administrare comercială; lucrări de birou;
 37 - construcții; reparații; servicii de instalații;
 38 - telecomunicații.

(210) **031838**
 (220) 2012.09.28
 (730) **GĂINĂ Andrei, MD**
 Str. Ion Creangă nr. 15, ap. 72,
 MD-3600, Ungheni, Republica Moldova
 (540)

EASY4DRIVE

(511) NCL(10)
 09 - aparate și instrumente științifice, nautice,
 geodezice, fotografice, cinematografice, opti-
 ce, de cântărire, de măsurare, de semnali-
 zare, de control (verificare), de siguranță
 (salvare) și didactice; aparate și instrumente
 pentru conducerea, distribuirea, transforma-
 rea, acumularea, reglarea sau comanda cu-

rentului electric; aparate pentru înregistrarea, transmiterea, reproducerea sunetului sau imaginilor; suporturi de înregistrare magnetice, discuri acustice; compact-discuri, DVD-uri și alte suporturi de stocare a datelor; mecanisme pentru aparate cu preplată; case înregistratoare, mașini de calculat, echipament pentru prelucrarea informației, calculatoare; software de calculatoare; extincitoare;

35 - publicitate; gestiunea afacerilor comerciale; administrare comercială; lucrări de birou;

37 - construcții; reparații; servicii de instalații;

38 - telecomunicații.

(210) **031839**

(220) 2012.09.28

(730) **REFORMA ART S.R.L., întreprindere cu capital străin, MD**
Str. Vlaicu Pîrcălab nr. 63,
MD-2012, Chișinău, Republica Moldova

(540)

PATRULA

(511) NCL(10)

38 - telecomunicații.

(210) **031840**

(220) 2012.09.28

(730) **Zakrytoe aktsionerhoe obschestvo "TechnoNICOL", RU**
Ul. Krymsky val., 8, 119049, Moscova,
Federația Rusă

(540)



(591) Culori revendicate: oranj, alb, negru.

(511) NCL(10)

17 - cauciuc, gutapercă, gumă, azbest, mică și produse din aceste materiale necuprinse în alte clase; produse din materiale plastice semiprelucrate; materiale de călăfătire, etanșare și izolare, conducte flexibile nemetalice;

19 - materiale de construcție nemetalice; conducte rigide nemetalice pentru construcție; asfalt, smoală și bitum; construcții nemetalice transportabile; monumente nemetalice.

(531) CFE(5) 07.01.09; 07.01.24; 27.05.01; 29.01.13.

(210) **031845**

(220) 2012.10.02

(730) **MALEȘ Doina, MD**

Șos. Hîncești nr. 32, ap. 67,
MD-2028, Chișinău, Republica Moldova

COTOMAN Vasile, MD

Str. Munteniei nr. 12, bloc A, MD-2046,
Vadul lui Vodă, Chișinău, Republica Moldova

(540)

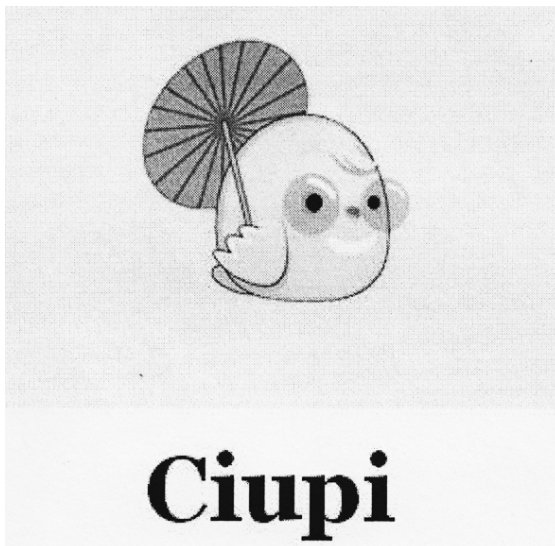

(511) NCL(10)

35 - publicitate; gestiunea afacerilor comerciale; administrare comercială; lucrări de birou;

38 - telecomunicații;

43 - servicii de alimentație publică; servicii de cazare temporară.

(531) CFE(5) 03.07.03; 03.07.25; 10.03.01; 10.03.04; 16.03.13; 25.05.02.

(210) **031846**

(220) 2012.10.01

(730) **UNIMARKET DISCOUNT S.R.L.,**

întreprindere mixtă, MD

Str. Mihai Eminescu nr. 5,
MD-2009, Chișinău, Republica Moldova

(540)

HAPPY FISH

(511) NCL(10)

29 - carne, pește, păsări și vânat; extracte din carne; fructe și legume conservate, congelate, uscate și fierte; jeleuri, dulceturi, compoturi, ouă, lapte și produse lactate; uleiuri și grăsimi comestibile;

35 - publicitate; gestiunea afacerilor comerciale; administrare comercială; lucrări de birou.

(210) **031847**

(220) 2012.09.27

(730) **Glaxo Group Limited, GB**

Glaxo Wellcome House, Berkeley Avenue,
Greenford, Middlesex, UB6 0NN,
Regatul Unit

(540)



(511) NCL(10)

05 - preparate și substanțe farmaceutice și medicale de uz uman; leucoplaste de uz medical, emplastre de uz medical;

10 - aparate, echipament și instrumente chirurgicale, medicale, dentare și veterinare; termopere și termo-plasturi pentru tratament terapeutic; aparate și dispozitive termo-terapeutice.

(531) CFE(5) 01.01.02; 01.15.09; 24.15.21; 26.04.11; 26.04.13; 26.04.16.

(210) **031855**

(220) 2012.10.03

(730) **IVANOV Andrei, MD**

Str. Alba-Iulia nr. 75, ap. 101,
MD-2071, Chișinău, Republica Moldova

(540)



(511) NCL(10)

25 - îmbrăcăminte, încălțăminte, articole care servesc la acoperirea capului; îmbrăcăminte sportivă și haine de stradă; costume de antrenament; mănuși; uniforme; costume de gimnastică; îmbrăcăminte tricotată, îmbrăcăminte împletită; pantofi de tenis; șosete; cămăși sportive;

41 - educație; instruire; divertisment; activități sportive și culturale.

(531) CFE(5) 02.01.08; 02.07.13; 02.07.20; 26.01.14; 26.01.18; 27.01.12; 27.05.01.

(210) **031856**

(220) 2012.10.04

(730) **PANAINTE Zinaida, MD**

Str. Poștei nr. 94, ap. 2,
MD-2059, Chișinău, Republica Moldova

(540)

GLUTOLIN

(511) NCL(10)

01 - produse chimice destinate industriei, rășini artificiale în stare brută, materiale plastice în stare brută, preparate pentru călirea și sudura metalelor; adevizi (materiale de lipit) destinați industriei;

- 02 - vopsele, firnisuri, lacuri; substanțe de protecție contra ruginii și contra deteriorării lemnului; materiale colorante; mordanți; rășini naturale în stare brută; metale sub formă de foițe și sub formă de pudră pentru pictori, decoratori, tipografi și artiști;
- 19 - materiale de construcție nemetalice; conducte rigide nemetalice pentru construcție; construcții nemetalice transportabile.

- (210) **031857**
 (220) 2012.10.03
 (730) **ROYAL SERVISIS Ltd., BG**
 Bd. Kniaz Alexandr Dondukov nr. 34 A, et. 3,
 ap. 16, gr. Sofia, raion Oborishe, Bulgaria
 (540)

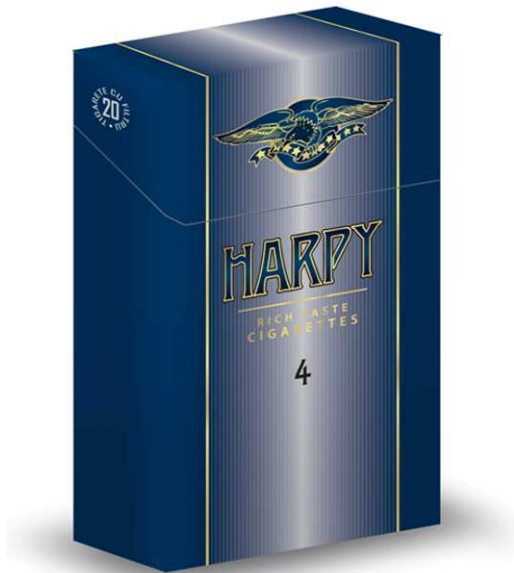

- (526) Elementele mărcii asupra cărora solicitantul declară că renunță la invocarea oricărui drept exclusiv: toate cuvintele și cifrele, cu excepția elementului "HARPY" și a executării grafice deosebite.
- (591) Culori revendicate: albastru, albastru-închis, auriu, alb, negru.
- (511) NCL(10)
 34 - tutun; articole pentru fumători; chibrituri.
- (531) CFE(5) 01.01.05; 03.07.01; 03.07.16; 19.03.03; 19.03.24; 25.01.06; 25.07.15; 26.01.15; 27.05.02; 27.05.11; 27.07.01; 29.01.15.

- (210) **031858**
 (220) 2012.10.03
 (730) **ROYAL SERVISIS Ltd., BG**
 Bd. Kniaz Alexandr Dondukov nr. 34 A, et. 3,
 ap. 16, gr. Sofia, raion Oborishe, Bulgaria
 (540)



- (526) Elementele mărcii asupra cărora solicitantul declară că renunță la invocarea oricărui drept exclusiv: toate cuvintele și cifrele, cu excepția elementului "HARPY" și a executării grafice deosebite.
- (591) Culori revendicate: albastru, albastru-închis, auriu, alb, negru.
- (511) NCL(10)
 34 - tutun; articole pentru fumători; chibrituri.
- (531) CFE(5) 01.01.05; 03.07.01; 03.07.16; 19.03.03; 19.03.24; 25.01.06; 25.07.15; 26.01.15; 27.05.02; 27.05.11; 27.07.01; 29.01.15.

- (210) **031859**
 (220) 2012.10.03
 (730) **ROYAL SERVISIS Ltd., BG**
 Bd. Kniaz Alexandr Dondukov nr. 34 A, et. 3,
 ap. 16, gr. Sofia, raion Oborishe, Bulgaria

(540)



(526) Elementele mărcii asupra căroră solicitantul declară că renunță la invocarea oricărui drept exclusiv: toate cuvintele și cifrele, cu excepția elementului "HARPY" și a executării grafice deosebite.

(591) Culori revendicate: albastru, albastru-închis, auriu, alb, negru.

(511) NCL(10)

34 - tutun; articole pentru fumători; chibrituri.

(531) CFE(5) 01.01.05; 03.07.01; 03.07.16; 19.03.03; 19.03.24; 25.01.06; 25.07.15; 26.01.15; 27.05.02; 27.05.11; 27.07.01; 29.01.15.

(210) **031860**

(220) 2012.10.03

(730) **DIGORI Ion, MD**

Str. M. Sadoveanu nr. 22A, ap. 25,
MD-3505, Orhei, Republica Moldova

(540)

(591) Culori revendicate: albastru, gri.

(511) NCL(10)

09 - aparate și instrumente științifice, nautice, geodezice, fotografice, cinematografice, optice, de cântărire, de măsurare, de semnalizare, de control (verificare), de siguranță (sal-

vare) și didactice; aparate și instrumente pentru conducerea, distribuția, transformarea, acumularea, reglarea sau comanda curentului electric; aparate pentru înregistrarea, transmiterea, reproducerea sunetului sau imaginilor; suporturi de înregistrare magnetice, discuri acustice; compact-discuri, DVD-uri și alte suporturi de stocare a datelor; mecanisme pentru aparate cu preplată; case înregistratoare, mașini de calculat, echipament pentru prelucrarea informației, calculatoare; software de calculatoare; extincitoare.

(531) CFE(5) 24.15.13; 26.02.01; 26.02.08; 27.05.11; 29.01.12.

(210) **031863**

(220) 2012.10.03

(730) **FARMAPRIM S.R.L., MD**

Str. Gheorghe Tudor nr. 3,
MD-2028, Chișinău, Republica Moldova

(540)

METROBIOX МЕТРОБИОКС

(511) NCL(10)

05 - produse farmaceutice și veterinare; produse igienice pentru medicină; substanțe și alimente dietetice de uz medical sau veterinar, alimente pentru sugari; suplimente dietetice pentru oameni și animale; plasturi și materiale pentru pansamente; materiale pentru plombarea dinților și pentru mulaje dentare; dezinfectante; produse pentru distrugerea animalelor dăunătoare; fungicide, erbicide.

(531) CFE(5) 28.05.00.

(210) **031865**

(220) 2012.10.03

(730) **FARMAPRIM S.R.L., MD**

Str. Gheorghe Tudor nr. 3,
MD-2028, Chișinău, Republica Moldova

(540)

CHOLEPROX ХОЛЕПРОКС

(511) NCL(10)
05 - produse farmaceutice și veterinare; produse igienice pentru medicină; substanțe și alimente dietetice de uz medical sau veterinar, alimente pentru sugari; suplimente dietetice pentru oameni și animale; plasturi și materiale pentru pansamente; materiale pentru plombarea dinților și pentru mulaje dentare; dezinfectante; produse pentru distrugerea animalelor dăunătoare; fungicide, erbicide.

(531) CFE(5) 28.05.00.

(210) **031866**
(220) 2012.10.03
(730) **FARMAPRIM S.R.L., MD**
Str. Gheorghe Tudor nr. 3,
MD-2028, Chișinău, Republica Moldova
(540)

ЛИНКАБИОХ ЛИНКАБИОКС

(511) NCL(10)
05 - produse farmaceutice și veterinare; produse igienice pentru medicină; substanțe și alimente dietetice de uz medical sau veterinar, alimente pentru sugari; suplimente dietetice pentru oameni și animale; plasturi și materiale pentru pansamente; materiale pentru plombarea dinților și pentru mulaje dentare; dezinfectante; produse pentru distrugerea animalelor dăunătoare; fungicide, erbicide.

(531) CFE(5) 28.05.00.

(210) **031867**
(220) 2012.10.03
(730) **FARMAPRIM S.R.L., MD**
Str. Gheorghe Tudor nr. 3,
MD-2028, Chișinău, Republica Moldova
(540)

КЕТОВИОХ КЕТОБИОКС

(511) NCL(10)
05 - produse farmaceutice și veterinare; produse igienice pentru medicină; substanțe și alimente dietetice de uz medical sau veterinar,

alimente pentru sugari; suplimente dietetice pentru oameni și animale; plasturi și materiale pentru pansamente; materiale pentru plombarea dinților și pentru mulaje dentare; dezinfectante; produse pentru distrugerea animalelor dăunătoare; fungicide, erbicide.

(531) CFE(5) 28.05.00.

(210) **031868**
(220) 2012.10.03
(730) **NAMIC ISMAILOV, întreprindere individuală, MD**
Str. Braniștii nr. 1, ap. 32,
MD-2014, Chișinău, Republica Moldova
(540)

toleans
TOUR

(511) NCL(10)
39 - transport; ambalarea și depozitarea mărfurilor; organizarea călătoriilor.

(531) CFE(5) 25.01.09; 26.04.18; 27.05.08; 27.05.10.

(210) **031869**
(220) 2012.10.03
(730) **FARMAPRIM S.R.L., MD**
Str. Gheorghe Tudor nr. 3,
MD-2028, Chișinău, Republica Moldova
(540)

СИЛИПРОХ СИЛИПРОКС

(511) NCL(10)
05 - produse farmaceutice și veterinare; produse igienice pentru medicină; substanțe și alimente dietetice de uz medical sau veterinar, alimente pentru sugari; suplimente dietetice pentru oameni și animale; plasturi și materiale pentru pansamente; materiale pentru plombarea dinților și pentru mulaje dentare; dezinfectante; produse pentru distrugerea animalelor dăunătoare; fungicide, erbicide.

(531) CFE(5) 28.05.00.

(210) **031870**
 (220) 2012.10.03
 (730) **VASAIURT S.R.L., firmă, MD**
 Str. Nicolae Iorga nr. 9, ap. 34,
 MD-2012, Chișinău, Republica Moldova
 (540)

 **Millefiori**

(511) NCL(10)
 21 - ustensile și recipiente pentru menaj sau bu-
 cătărie; piepteni și bureți; perii (cu excepția
 pensulelor); material pentru perii; material
 pentru curățare; bureți metalici; sticlă brută
 sau semiprelucrată (cu excepția sticlei de
 construcție); sticlărie, porțelan și faianță ne-
 cuprinse în alte clase;
 35 - publicitate; gestiunea afacerilor comerciale;
 administrare comercială; lucrări de birou;
 38 - telecomunicații.
 (531) CFE(5) 05.05.20; 05.05.21; 26.01.15.

(210) **031876**
 (220) 2012.10.04
 (730) **VINĂRIA CĂINARI S.R.L., MD**
 Str. Trandafirilor nr. 7, of. 111,
 MD-2038, Chișinău, Republica Moldova
 (540)

 DOMENIILE
CĂINARI
 1 8 8 8

(511) NCL(10)
 32 - bere; ape minerale și gazoase și alte băuturi
 nealcoolice;
 33 - băuturi alcoolice (cu excepția berii).
 (531) CFE(5) 03.03.01; 03.03.15; 27.05.10; 27.07.01.

(210) **031877**
 (220) 2012.10.05
 (730) **RICHI-TICHI S.R.L., MD**
 Str. prof. Ion Dumeniuk nr. 24,
 MD-2075, Chișinău, Republica Moldova

(540)



(511) NCL(10)
 28 - jocuri, jucării; articole de gimnastică și de
 sport necuprinse în alte clase; decorațiuni
 (ornamente) pentru pomul de Crăciun;
 35 - publicitate; gestiunea afacerilor comerciale;
 administrare comercială; lucrări de birou;
 comercializarea produselor, servicii de co-
 mercializare pentru terți prestate de maga-
 zine.
 (531) CFE(5) 04.05.02; 04.05.15; 15.07.03; 15.07.20;
 28.05.00.

(210) **031878**
 (220) 2012.10.05
 (730) **RICHI-TICHI S.R.L., MD**
 Str. prof. Ion Dumeniuk nr. 24,
 MD-2075, Chișinău, Republica Moldova
 (540)

ORION

(511) NCL(10)
 28 - jocuri, jucării; articole de gimnastică și de
 sport necuprinse în alte clase; decorațiuni
 (ornamente) pentru pomul de Crăciun;
 35 - publicitate; gestiunea afacerilor comerciale;
 administrare comercială; lucrări de birou;
 comercializarea produselor, servicii de co-
 mercializare pentru terți prestate de maga-
 zine.
 (531) CFE(5) 01.01.10; 01.03.01; 27.05.01; 27.05.07.

(210) **031879**
 (220) 2012.09.19
 (730) **NIVALI-PROD S.R.L., combinat de carne, întreprindere mixtă, MD**
 MD-4822, Dubăsarii Vechi, Criuleni,
 Republica Moldova
 (540)



(511) NCL(10)
 29 - carne, pește, păsări și vânat; extracte din carne; fructe și legume conservate, congelate, uscate și fierte; jeleurii, dulcețuri, compoturi, ouă, lapte și produse lactate; uleiuri și grăsimi comestibile;
 35 - publicitate; gestiunea afacerilor comerciale; administrare comercială; lucrări de birou; comercializarea produselor, servicii de comercializare pentru terți prestate de magazine.
 (531) CFE(5) 25.03.03; 27.05.03.

(210) **031880**
 (220) 2012.09.19
 (730) **NIVALI-PROD S.R.L., combinat de carne, întreprindere mixtă, MD**
 MD-4822, Dubăsarii Vechi, Criuleni,
 Republica Moldova
 (540)



NIVALLI

(511) NCL(10)
 29 - carne, pește, păsări și vânat; extracte din carne; fructe și legume conservate, congelate, uscate și fierte; jeleurii, dulcețuri, compoturi, ouă, lapte și produse lactate; uleiuri și grăsimi comestibile;

35 - publicitate; gestiunea afacerilor comerciale; administrare comercială; lucrări de birou; comercializarea produselor, servicii de comercializare pentru terți prestate de magazine.
 (531) CFE(5) 05.13.25; 24.01.10; 24.01.15; 27.05.21.

(210) **031881**
 (220) 2012.10.04
 (730) **MEDIA PRODUCTION S.R.L., întreprindere cu capital străin, MD**
 Str. Mitropolit G. Bănulescu-Bodoni nr. 57/1,
 MD-2005, Chișinău, Republica Moldova
 (540)



(591) Culori revendicate: sur, sur-deschis, sur-închis, alb, roșu, roșu-deschis.
 (511) NCL(10)
 35 - publicitate; gestiunea afacerilor comerciale; administrare comercială; lucrări de birou;
 38 - telecomunicații;
 41 - educație; instruire; divertisment; activități sportive și culturale.
 (531) CFE(5) 01.15.09; 25.05.02; 26.04.09; 26.04.17; 26.04.18; 27.05.24; 27.07.01; 29.01.15.

(210) **031882**
 (220) 2012.10.04
 (730) **AGROFIRMA CIMIȘLIA S.A., MD**
 Str. Vasile Alecsandri nr. 77,
 MD-4101, Cimișlia, Republica Moldova

(540)

DRINK in STYLE

(511) NCL(10)

33 - băuturi alcoolice (cu excepția berii).

(210) **031883**

(220) 2012.10.05

(730) **FERTIG Shay, MD**Bd. Ștefan cel Mare și Sfânt nr. 64, ap. 54,
MD-2001, Chișinău, Republica Moldova

(540)

Health & beauty

(511) NCL(10)

03 - preparate pentru albit și alte substanțe pentru spălat; preparate pentru curățare, lustruire, degresare și șlefuire; săpunuri; parfumerie, uleiuri esențiale, cosmetice, loțiuni pentru păr; produse pentru îngrijirea dinților;

35 - publicitate; gestiunea afacerilor comerciale; administrare comercială; lucrări de birou; comercializarea produselor, servicii de comercializare pentru terți prestate de magazine;

44 - servicii de igienă și îngrijire a frumuseții pentru oameni.

(210) **031891**

(220) 2012.10.08

(730) **STRATAN Constantin, MD**Str. Nicolae H. Costin nr. 61/3, ap. 114,
MD-2071, Chișinău, Republica Moldova

(540)

5 ELEMENTE

(511) NCL(10)

33 - băuturi alcoolice (cu excepția berii).

(210) **031893**

(220) 2012.10.10

(730) **SILDAVIA S.R.L., MD**MD-2092, Tohatin, Chișinău,
Republica Moldova

92

(540)



(511) NCL(10)

33 - băuturi alcoolice (cu excepția berii).

(531) CFE(5) 03.07.09; 03.07.16; 27.05.01.

(210) **031894**

(220) 2012.10.08

(730) **Henkel AG & Co. KgaA, DE**67 Henkelstrasse, D-40589, Dusseldorf,
Germania

(540)

LAVANDA I PAÇULI

(511) NCL(10)

03 - preparate pentru albit și alte substanțe pentru spălat; soluții de clătire pentru rufe și vase de masă; balsamuri de rufe; amidon pentru spălat; preparate pentru îndepărtarea petelor; preparate pentru curățare, lustruire, degresare și șlefuire; săpunuri; uleiuri esențiale pentru aromatizarea rufelor în timpul spălării.

(210) **031895**

(220) 2012.10.08

(730) **Henkel AG & Co. KgaA, DE**67 Henkelstrasse, D-40589, Dusseldorf,
Germania

(540)

ZELENI CAJ I JASMIN

(511) NCL(10)

03 - preparate pentru albit și alte substanțe pentru spălat; soluții de clătire pentru rufe și vase de masă; balsamuri de rufe; amidon pentru spălat; preparate pentru îndepărtarea petelor; preparate pentru curățare, lustruire, degresare și șlefuire; săpunuri; uleiuri esențiale pentru aromatizarea rufelor în timpul spălării.

(210) **031896**

(220) 2012.10.08

(730) **Henkel AG & Co. KgaA, DE**

67 Henkelstrasse, D-40589, Dusseldorf, Germania

(540)

ESENCIJALNA ULJA

(511) NCL(10)

03 - preparate pentru albit și alte substanțe pentru spălat; soluții de clătire pentru rufe și vase de masă; balsamuri de rufe; amidon pentru spălat; preparate pentru îndepărtarea petelor; preparate pentru curățare, lustruire, degresare și șlefuire; săpunuri; uleiuri esențiale pentru aromatizarea rufelor în timpul spălării.

(210) **031898**

(220) 2012.10.09

(730) **SUPRACOLOR S.R.L., societate comercială, MD**

Str. Hristo Botev nr. 19, bloc 7, ap. 115, MD-2043, Chișinău, Republica Moldova

(540)

ESTE

(511) NCL(10)

02 - vopsele, firnisuri, lacuri; substanțe de protecție contra ruginii și contra deteriorării lemnului; materiale colorante; mordanți; rășini naturale în stare brută; metale sub formă de foițe și sub formă de pudră pentru pictori, decoratori, tipografi și artiști;

35 - publicitate; gestiunea afacerilor comerciale; administrare comercială; lucrări de birou;

comercializarea produselor, servicii de comercializare pentru terți prestate de magazine de firmă.

(210) **031917**

(220) 2012.10.11

(730) **KILICOGU Bora, MD**

Calea Moșilor nr. 15, MD-2024, Chișinău, Republica Moldova

(540)

Flora crem

(511) NCL(10)

30 - cafea, ceai, cacao și înlocuitori de cafea; orez; tapiocă și sago; făină și preparate făcute din cereale; pâine, produse de patiserie și cofetărie; înghețată; zahăr, miere, sirop de melasă; drojdie, praf de copt; sare; muștar; oțet, sosuri (condimente); mirodenii; gheață.

(210) **031926**

(220) 2012.10.17

(730) **MELNICIUC Olga, MD**

Str. Grenoble nr. 1, ap. 52, MD-2019, Chișinău, Republica Moldova

AZIZOV Nighina, MD

Str. 27 August nr. 15, MD-6321,

Iargara, Leova, Republica Moldova

(540)



LEADERSHE

TINERELE DE AZI. LIDERII DE MÂINE.

(511) NCL(10)

16 - hârtie, carton și produse din aceste materiale, necuprinse în alte clase; produse de im-

- primerie; articole pentru legătorie; fotografii; papetărie; adezivi (materiale de lipit) pentru papetărie sau menaj; materiale pentru artiști; pensule; mașini de scris și articole de birou (cu excepția mobilelor); materiale de instruire sau învățământ (cu excepția aparatelor); materiale plastice pentru ambalaj (necuprinse în alte clase); caractere tipografice, clișee;
- 35 - publicitate; gestiunea afacerilor comerciale; administrare comercială; lucrări de birou;
- 41 - educație; instruire; divertisment; activități sportive și culturale.
- (531) CFE(5) 02.03.23; 24.09.02; 24.09.03; 27.05.10.

- (210) **031927**
 (220) 2012.10.15
 (730) **EMME PI LIGHT - MASIERO S.R.L., IT**
 Via Peschiere 53, Casale sul Sile - Frazione
 Conscio (Treviso), Italia
 (540)

MASIERO

- (511) NCL(10)
- 11 - lămpi, lustre, lămpi de masă, lămpi de perete, lămpi suspendate de tavan, lămpi cu picior, plafoniere, lămpi suspendate, difuzoare de iluminat, lămpi fluorescente, lămpi cu halogen, candelabre electrice, monturi electrice de iluminat, lanterne de iluminat, lămpi electrice, lămpi cu neon, lămpi de citit, lămpi incandescente, lămpi pentru aparate de proiecție, lămpi de siguranță, sticle pentru lămpi, lampadare, reflectoare de lămpi, abajururi, becuri de iluminat, site pentru lămpi de gaze aeriene, carcase pentru lămpi, suporturi de abajururi, dulii de lămpi electrice, lămpi cu arc, lămpi stradale, globuri de lămpi, lanterne, tuburi luminoase pentru iluminat, lămpi cu gaz, lămpi cu ulei, lămpi electrice pentru pomul de Crăciun; aparate de iluminat, de încălzit, de producere a vaporilor, de gătit, de refrigerare, de uscare, de ventilare, de distribuire a apei și instalații sanitare;
- 21 - ustensile și recipiente pentru menaj sau bucătărie; piepteni și bureți; perii (cu excepția pensulelor); material pentru perii; material pentru curățare; bureți metalici; sticlă brută sau semiprelucrată (cu excepția sticlei de construcție); sticlărie, porțelan și faianță necuprinse în alte clase;

- 35 - servicii de comerț cu amănuntul și cu ridicata, inclusiv on-line, de lămpi, lustre, lămpi de masă, lămpi de perete, lămpi suspendate de tavan, lămpi cu picior, plafoniere, lămpi suspendate, difuzoare de iluminat, lămpi fluorescente, lămpi cu halogen, candelabre electrice, monturi electrice de iluminat, lanterne de iluminat, lămpi electrice, lămpi cu neon, lămpi de citit, lămpi incandescente, lămpi pentru aparate de proiecție, lămpi de siguranță, sticle pentru lămpi, lampadare, reflectoare de lămpi, abajururi, becuri de iluminat, site pentru lămpi de gaze aeriene, carcase pentru lămpi, suporturi de abajururi, dulii de lămpi electrice, lămpi cu arc, lămpi stradale, globuri de lămpi, lanterne, tuburi luminoase pentru iluminat, lămpi cu gaz, lămpi cu ulei, lămpi electrice pentru pomul de Crăciun, aparate de iluminat, de încălzit, de producere a vaporilor, de gătit, de refrigerare, de uscare, de ventilare, de distribuire a apei și instalații sanitare, ustensile și recipiente pentru menaj, ustensile și recipiente pentru bucătărie, ustensile și recipiente pentru gătit, vase de sticlă, cutii de sticlă, boluri de sticlă, articole din faianță, articole din ceramică, porțelanuri, sfeșnice, farfurii, veselă, capace pentru veselă, cești, cupe pentru fructe, platurii de uz casnic, bomboniere, servicii de ceai, servicii de cafea, carafe, căni, halbe de bere, ghivece de flori, vase, dozatoare de săpun, savoniere, lămpi pentru aromaterapie, vaporizatoare de parfum, perii pentru sticle de lampă, sticle, lighene, ceainice, mobilă, garnituri pentru mobilă, mobilă de birou, fotolii, șezlonguri, canapele, divane, sofale, taburete pentru picioare, taburete, scaune (locuri), șezlonguri pe punte, scaune, teșghele (mese), birouri, mese, leagăne, comode, huse pentru îmbrăcăminte (garderob), huse pentru îmbrăcăminte (depozitare), dulapuri, măsuțe de toaletă, vitrine, bufete, pereți despărțitori pentru mobilă, garnituri de paturi, paturi, saltele, pernițe, perne, bănci (mobilier), suluri de căpătâi, scrinuri, cuiere de haine, umerase pentru îmbrăcăminte, suporturi pentru haine, suporturi pentru pălării, suporturi pentru umbrele, suporturi de cărți, stelaje de sticle, ambalaje pentru sticle, rafturi de mobilă, tablouri de agățat chei, polițe pentru biblioteci, rafturi pentru depozitare, măsuțe pentru computere, bufete rulante (mobilier), cărucioare de servit ceaiul, cărucioare pentru computere (mobilier), rame pentru tablouri, oglinzi, lăzi, cutii, coșuri, scări, draperii, statuete și obiecte de artă, indicatoare, tablouri de afișare, tăblii de ma-

să și uși pentru mobilier; francizare, și anume servicii furnizate de către francizor referitoare la transferul de know-how de afaceri și de organizare; publicitate; gestiunea afacerilor comerciale; administrare comercială; lucrări de birou.

-
- (210) **031945**
 (220) 2012.10.18
 (730) **MGH GROUND HANDLING S.R.L., MD**
 Bd. Ștefan cel Mare și Sfânt nr. 3,
 MD-2001, Chișinău, Republica Moldova
 (540)



- (591) Culori revendicate: alb, gri, verde.
 (511) NCL(10)
 37 - construcții; reparații; servicii de instalații; de-servirea la sol a aeronavelor.
 (531) CFE(5) 18.05.01; 27.05.10; 29.01.13.
-

- (210) **031766**
 (220) 2012.09.12
 (730) **MOLDAGROVIN S.R.L., MD**
 Str. Vl. Korolenko nr. 6, MD-5301,
 Vulcănești, UTA Găgăuzia, Republica Moldova
 (540)

TUTTI FRUTTI
ТУТТИ ФРУТТИ

- (511) NCL(10)
 33 - băuturi alcoolice (cu excepția berii).
 (531) CFE(5) 28.05.00.
-

Mărci înregistrate în baza cererilor acceptate parțial

- (111) **22715**
 (151) 2012.05.11
 (181) 2021.02.08
 (210) 028593
 (220) 2011.02.08
 (730) **Kraft Foods Global Brands LLC, US**
 Three Lakes Drive, Northfield, Illinois 60093,
 Statele Unite ale Americii
 (540)



- (526) Elementele mărcii asupra cărora nu se extinde dreptul exclusiv: "calm", "honey-lemon", cu excepția executării grafice deosebite.
 (591) Culori revendicate: alb, galben-deschis, galben-închis, culoarea lămâii, albastru, cafeniu, cafeniu-deschis.
 (511) NCL(9)
 30 - produse de cofetărie nemedicinale, produse de cofetărie din zahăr, inclusiv gumă de mestecat; toate cu conținut și/sau pe bază de miere și lămâie.
 (531) CFE(5) 03.13.05; 05.07.12; 05.07.22; 08.01.19; 08.01.22; 27.05.03; 27.05.24; 29.01.15.

- (111) **23101**
 (151) 2012.08.23
 (181) 2021.04.04
 (210) 028987
 (220) 2011.04.04
 (730) **PHILIP MORRIS BRANDS S.A.R.L., CH**
 Quai Jeanrenaud 3, CH-2000 NEUCHÂTEL,
 Elveția
 (540)

UNIQUE TOBACCO ZONE

- (526) Elementele mărcii asupra cărora nu se extinde dreptul exclusiv: "UNIQUE", "TOBACCO", "TOBACCO ZONE".
 (511) NCL(9)
 34 - tutun brut sau prelucrat; produse din tutun, inclusiv țigări, țigarete, țigarille, tutun pentru

rularea țigaretelor, tutun de pipe, tutun de mestecat, tutun de prizat, kretek; snus; substituenți ai tutunului (nu pentru scopuri medicale); articole pentru fumători, inclusiv hârtie pentru țigarete și tuburi pentru țigarete, filtre pentru țigarete, borcănășe pentru tutun, port-țigarete și scrumiere, pipe, aparate de buzunar pentru rularea țigaretelor, brichete; chibrituri;

- 41 - servicii de divertisment; organizarea evenimentelor muzicale, culturale și sportive.

- (111) **23102**
 (151) 2012.08.23
 (181) 2020.11.30
 (210) 028209
 (220) 2010.11.30
 (730) **BODRUG Gheorghe, MD**
 Str. Mesager nr. 5/3, ap. 59,
 MD-2069, Chișinău, Republica Moldova
 (540)

TRADIȚIE POPULARĂ

- (511) NCL(9)
 33 - băuturi alcoolice (cu excepția berii).

- (111) **23107**
 (151) 2012.08.25
 (181) 2021.05.30
 (210) 029318
 (220) 2011.05.30
 (730) **ERKAN EMEN, TR**
 Mesihpaşa Mahallesi Malkoç Pasajı No: 41/1
 Laleli Eminönü, Istanbul, Turcia
 (540)

(526) Elementele mărcii asupra cărora nu se extinde dreptul exclusiv: "SOCCER", cu excepția executării grafice deosebite.

(511) NCL(9)

25 - îmbrăcăminte, încălțăminte, articole pentru acoperirea capului; obiecte de îmbrăcăminte; haine de stradă; îmbrăcăminte tricotată, haine de piele, haine din imitații de piele, rochii, pantaloni, fuste, jachete, sacouri, cămăși, veste, maiouri cu mâneci scurte, tricouri, cămăși tricotate de bumbac, șorturi, șorturi bermude, pantaloni până la genunchi, colanți, tricouri, bluze, pelerine, treniuri cu glugă, vestoane, mantouri, paltoane, treniuri, fulgarine, paltoane impermeabile, haine de blană, șube, îmbrăcăminte de blugi, pulovere, jachete tricotate, pulovere cu guler pe gât, bluze, costume, rochii de mireasă, treninguri (îmbrăcăminte), costume de baie, șorturi (îmbrăcăminte), șosete; căciuli, chipiri, berete, pălării, desuuri (lenjerie de corp); ciorapi, pijamale, slipuri, sutiene, chiloți, indispensabile, cămăși de noapte, halate de casă, jartiere, scutece din materiale textile, încălțăminte: ghete, pantofi, papuci, pantofi de sport, cizme înalte cu rever, încălțăminte de sport, părți de încălțăminte, piese pentru încălțăminte, încălțăminte pentru copii și părți de încălțăminte, flecuri pentru încălțăminte, talonete pentru ciorapi duble, tocuri, jambiere, talonete pentru încălțăminte, căpute pentru încălțăminte, îmbrăcăminte sportivă și costume sportive, flanele de bumbac cu mâneca lungă;

35 - publicitate, managementul afacerilor; administrarea afacerilor; lucrări de birou; colectarea în beneficiul terților a diferitor produse (cu excepția transportului acestora) și amplasarea produselor pentru comoditatea vizualizării și achiziționării lor.

(531) CFE(5) 26.04.18; 27.05.01.

(111) **23115**

(151) 2012.08.17

(181) 2020.11.25

(210) 028177

(220) 2010.11.25

(730) **TIRAMISA S.R.L., MD**

Str. Scrisului Latin nr. 2,
MD-3501, Orhei, Republica Moldova

(540)



(511) NCL(9)

16 - hârtie, carton și produse din aceste materiale, necuprinse în alte clase, hârtie pentru toaletă, cu excepția hârtiei moi similare stofei de toate tipurile, în special a batistelor, șervețelilor din hârtie, șervetelor din hârtie și a hârtiei similare stofei pentru față, a scutecelor și scutecelor-pantaloni de unică folosință din hârtie sau celuloză; produse de imprimare; articole pentru legătorie; fotografii; papetărie; adezivi (materiale de lipit) pentru papetărie sau menaj; materiale pentru artiști; pensule; mașini de scris și articole de birou (cu excepția mobilelor); materiale de instruire sau învățământ (cu excepția aparatelor); materiale plastice pentru ambalaj (necuprinse în alte clase); caractere tipografice, clișee.

(531) CFE(5) 03.01.06; 27.01.12; 27.05.02.

(111) **23116**

(151) 2012.08.25

(181) 2021.05.04

(210) 029157

(220) 2011.05.04

(730) **AMG-AGROSELECT COMERȚ S.R.L., MD**

Str. A. Șciusev nr. 83,
MD-2012, Chișinău, Republica Moldova

(540)



(526) Elementele mărcii asupra cărora nu se extinde dreptul exclusiv: "SEMENCES", cu excepția executării grafice deosebite.

(511) NCL(9)

01 - produse chimice destinate agriculturii, horticulturii și silviculturii; îngrășăminte pentru pământ;

31 - produse agricole, horticoale, forestiere și cereale, necuprinse în alte clase; animale vii; fructe și legume proaspete; semințe, plante și flori naturale; alimente pentru animale; malț;

42 - servicii științifice și tehnologice, precum și servicii de cercetare și de creație, referitoare la acestea; servicii de analiză și cercetare industrială; crearea și dezvoltarea calculatoarelor și a programelor de calculator.

(531) CFE(5) 05.03.13; 05.03.14; 27.05.10.

(111) **23142**

(151) 2012.08.28

(181) 2021.07.12

(210) 029493

(220) 2011.07.12

(730) **JOHNSON CONTROLS HYBRID AND RECYCLING GMBH, a corporation organized and existing under the laws of the Federal Republic of Germany, DE**

Am Leineufer 51, City of Hannover, 30419, Germania

(540)



(526) Elementele mărcii asupra cărora nu se extinde dreptul exclusiv: "START STOP", cu excepția executării grafice deosebite.

(511) NCL(9)

07 - mașini pentru producerea bateriilor, inclusiv a acumulatorilor pentru vehiculele cu motor;

09 - aparate și instrumente pentru conducerea, distribuirea, transformarea, acumularea, reglarea sau comanda curentului electric; acumulatori, baterii și încărcătoare pentru baterii, inclusiv acumulatori și baterii de pornire a automobilelor și încărcătoare pentru acestea; dispozitive pentru monitorizarea bateriilor și acumulatorilor.

(531) CFE(5) 24.15.13; 26.11.08; 27.05.03; 27.05.11.

(111) **23157**

(151) 2012.09.01

(181) 2020.11.12

(210) 028116

(220) 2010.11.12

(730) **UNITED WINE COMPANY S.R.L.,**

întreprindere mixtă, MD

Str. Mihai Eminescu nr. 5,

MD-2012, Chișinău, Republica Moldova

(540)



(591) Culori revendicate: roșu, alb, negru.

(511) NCL(9)

16 - hârtie, cu excepția feșilor confecționate din hârtie și/sau celuloză, feșilor de unică folosință, carton și produse din aceste materiale, necuprinse în alte clase; produse de imprimare; articole pentru legătorie; fotografii; papetărie; adezivi (materiale de lipit) pentru papetărie sau menaj; materiale pentru artiști; pensule; mașini de scris și articole de birou (cu excepția mobilelor); materiale de instruire sau învățământ (cu excepția aparatelor); materiale plastice pentru ambalaj (necuprinse în alte clase); caractere tipografice, clișee;

21 - ustensile și recipiente pentru menaj sau bucătărie; piepteni și bureți; perii (cu excepția pensulelor); material pentru perii; material pentru curățare; bureți metalici; sticlă brută sau semiprelucrată (cu excepția sticlei de construcție); sticlărie, porțelan și faianță necuprinse în alte clase;

29 - carne, pește, păsări și vânat; extracte din carne; fructe și legume conservate, congelate, uscate și fierte; jeleuri, dulcețuri, compo-

- turi, ouă, lapte și produse lactate; uleiuri și grăsimi comestibile;
- 30 - cafea, ceai, cacao, zahăr, orez, tapiocă, sago, înlocuitori de cafea; făină și preparate făcute din cereale, pâine, produse de patiserie și cofetărie, înghețată, miere, sirop de melasă, drojdie, praf de copt; sare, muștar, oțet, sosuri (condimente); mirodenii; gheață;
- 32 - bere; ape minerale și gazoase și alte băuturi nealcoolice; băuturi din fructe și sucuri de fructe; siropuri și alte preparate pentru fabricarea băuturilor;
- 35 - publicitate; gestiunea afacerilor comerciale; administrare comercială; lucrări de birou;
- 39 - transport; ambalarea și depozitarea mărfurilor; organizarea călătoriilor.
- (531) CFE(5) 10.03.13; 27.05.01; 29.01.13.

- (111) **23158**
 (151) 2012.09.01
 (181) 2021.04.26
 (210) 029130
 (220) 2011.04.26
 (730) **TIRAMISA S.R.L., MD**
 Str. Scrisului Latin nr. 2,
 MD-3501, Orhei, Republica Moldova
 (540)



- (526) Elementele mărcii asupra cărora nu se extinde dreptul exclusiv: "SEMINȚĂ", cu excepția executării grafice deosebite.
- (511) NCL(9)
 29 - semințe prelucrate;
 31 - semințe;
 35 - publicitate; gestiunea afacerilor comerciale; administrare comercială; lucrări de birou.
- (531) CFE(5) 02.01.23; 05.07.01; 09.03.13; 25.03.25.

- (111) **23159**
 (151) 2012.09.01
 (181) 2021.05.06
 (210) 029159
 (220) 2011.05.06
 (730) **AMBER-TERM S.R.L.,**
societate comercială, MD
 Bd. Mircea cel Bătrîn nr. 40, bloc 1, ap. 73,
 MD-2075, Chișinău, Republica Moldova
 (540)

Perfetto

- (526) Elementele mărcii asupra cărora nu se extinde dreptul exclusiv: "Perfetto", cu excepția executării grafice deosebite.
- (511) NCL(9)
 06 - metale comune și aliajele lor; materiale de construcție metalice; construcții metalice transportabile; materiale metalice pentru căile ferate; cabluri și fire metalice neelectrice; produse de lăcătușărie și feronerie metalică; tuburi metalice; seifuri; produse metalice necuprinse în alte clase; minereuri;
- 11 - aparate de iluminat, de încălzit, de producere a vaporilor, de gătit, de refrigerare, de uscare, de ventilare, de distribuire a apei și instalații sanitare;
- 17 - cauciuc, gutapercă, gumă, azbest, mică și produse din aceste materiale necuprinse în alte clase; produse din materiale plastice semiprelucrate; materiale de călăfăuire, etanșare și izolare, conducte flexibile nemetalice.
- (531) CFE(5) 27.05.01.

- (111) **23160**
 (151) 2012.09.01
 (181) 2021.09.13
 (210) 029793
 (220) 2011.09.13
 (730) **CECAN Valeriu, MD**
 Str. Pavel Boțu nr. 8,
 MD-2036, Chișinău, Republica Moldova
 (540)

Excellent Actima

(526) Elementele mărcii asupra cărora nu se extinde dreptul exclusiv: "Excellent".

(511) NCL(9)

01 - produse chimice destinate industriei, științelor, fotografiei, agriculturii, horticulturii și silviculturii; rășini artificiale în stare brută, materiale plastice în stare brută; îngrășăminte pentru pământ; compoziții extincatoare; preparate pentru călirea și sudura metalelor; produse chimice destinate conservării alimentelor, materiale tanante; adezivi (materiale de lipit) destinați industriei;

11 - aparate de iluminat, de încălzit, de producere a vaporilor, de gătit, de refrigerare, de uscare, de ventilare, de distribuire a apei și instalații sanitare;

19 - materiale de construcție nemetalice.

(111) **23161**

(151) 2012.09.07

(181) 2019.11.06

(210) 026108

(220) 2009.11.06

(730) **John Player & Sons Limited, IE**

21 Beckett Way, Park West, Nangor Road,
Dublin 12, Irlanda

(540)



(511) NCL(9)

34 - tutun prelucrat sau neprelucrat; produse de tutun; țigarete; țigări de foi; înlocuitori de tutun care nu se folosesc în scopuri medicale sau curative.

(531) CFE(5) 03.13.01; 25.01.19; 25.05.03; 26.11.01; 26.11.09; 27.05.01.

(111) **23162**

(151) 2012.09.05

(181) 2020.06.14

(210) 027288

(220) 2010.06.14

(730) **Centrul Analitic Independent EXPERT-GRUP, asociație obștească, MD**

Str. Crîngului nr. 12, ap. 16,
MD-2024, Chișinău, Republica Moldova

(540)



(511) NCL(9)

35 - studierea opiniei publice, studierea pieței, crearea și furnizarea informației către consumatori, cercetări în domeniul afacerilor, cercetări în domeniul marketingului, cercetări în domeniul social și politic, culegerea și furnizarea datelor statistice, expertize de afaceri;

41 - educație; instruire; divertisment; activități sportive și culturale.

(531) CFE(5) 26.15.09; 27.01.02; 27.05.10; 27.05.22.

(111) **23164**

(151) 2012.09.07

(181) 2021.03.23

(210) 028918

(220) 2011.03.23

(730) **Sky IP International Limited, GB**

Grant Way, Isleworth, TW7 5QD,
Regatul Unit

(540)

SKY

(511) NCL(9)

09 - aparate și instrumente științifice, nautice, geodezice, fotografice, cinematografice, optice, de cântărire, de măsurare, de semnalizare, de control (verificare), de siguranță (salvare) și didactice; aparate și instrumente pentru conducerea, distribuirea, transformarea, acumularea, reglarea sau comanda curentului electric; aparate pentru înregistrarea, transmiterea, reproducerea sunetului sau

imaginilor; suporturi de înregistrare magnetice, discuri acustice; distribuitoare automate și mecanisme pentru aparate cu preplată; case înregistratoare, mașini de calculat, echipament pentru prelucrarea informației și calculatoare; extinctoare; inclusiv aparate și instrumente de stocare a datelor, software și software de stocare a datelor, software pentru videoconferințe; cu excepția acumulatorilor pentru automobile; aparate și instrumente radio, de televiziune, de înregistrare a sunetului, de reproducere a sunetului, de telecomunicații și de învățământ; aparate pentru înregistrarea programelor de televiziune; aparate pentru reproducerea sunetului, imaginilor sau a conținutului audiovizual; aparate electrice și electronice utilizate pentru recepție de difuziune prin satelit, terestră sau prin cablu; televizoare; ecrane de tip LCD și cu plasmă; sisteme home cinema; amplificatoare; difuzoare; aparate radio; dispozitive audio și/sau audiovizuale fără fir; dispozitive audio și/sau audiovizuale fără fir portabile; telecomenzi; dispozitive de control pentru jocuri; dispozitive de control fără fir pentru jocuri; tastaturi fără fir; receptoare de televiziune cu decoder încorporat; set-top boxuri; set-top boxuri digitale; set-top boxuri de înaltă definiție; aparate video de înregistrare personale; set-top boxuri utilizate pentru decodarea și recepția de difuziune prin satelit, terestră și prin cablu; aparate pentru decodarea de semnale codificate inclusiv set-top boxuri pentru recepția de programe de televiziune; aparate set-top box incluzând un decoder și un ghid interactiv pentru vizionare; aparate set-top box incluzând un decoder și un aparat de înregistrare pentru înregistrarea de programe de televiziune și audio; aparate set-top box incluzând un decoder și un aparat de înregistrare programabile pentru transferarea înregistrărilor stocate pe alte suporturi de stocare și, de asemenea, pentru ștergerea înregistrărilor mai vechi; antene-satelit; blocuri de zgomot propriu redus; dispozitiv de măsurare a zonei de acțiune a sateliților; software de calculator pentru căutarea de date; programe codificate pentru calculatoare și pentru prelucrarea datelor și telecomunicații; telefoane; telefoane mobile; PDA-uri; modeme de telefon și radio; receptoare de televiziune cu decoder încorporat; set-top boxuri utilizate pentru decodarea și recepția de difuziune prin satelit, cablu terestru și linie digitală pentru abonat (DSL), prin Internet sau prin alte mijloace de difuzare electronice; aparate pentru de-

codificarea semnalelor codificate; programe înregistrate de televiziune și radio; programe înregistrate pentru difuzarea sau transmiterea în alt mod prin aparate de televiziune, radio, telefoane mobile, PDA-uri și pe PC-uri; înregistrări video; aparate și instrumente multimedia; calculatoare portabile sau de mână; DVD playere; calculatoare; hardware de calculator; hardware de calculator, aparate și instrumente pentru transmiterea, afișarea, recepția, stocarea și căutarea de informații în format electronic; programe de calculator; jocuri electronice de calculator; jocuri electronice de calculator interactive; software de calculator; software de calculator și aparate de telecomunicații care permit conectarea la baze de date și la Internet; software de calculator furnizate prin Internet; echipamente pentru terminal de rețea; routere, modeme, firewall-uri și/sau punți pentru rețele de calculatoare cu sau fără fir; software de calculator și programe de calculator pentru distribuția către și pentru utilizarea de către spectatorii unui canal de televiziune digitală pentru vizualizarea și achiziția de produse și servicii; software de jocuri de calculator și software de calculator sub formă de concursuri; jocuri și/sau concursuri video de calculator adaptate pentru utilizarea cu receptoare și ecrane de televiziune sau cu monitoare video sau cu ecrane de calculator; programe de calculator pentru televiziune interactivă și pentru jocuri și/sau concursuri interactive; aparate electronice adaptate pentru utilizarea cu receptoare de televiziune pentru jocuri; console de jocuri; dispozitive pentru jocuri video interactive constând din hardware și software de calculator și accesorii, și anume console de jocuri, dispozitive de control al jocurilor și software pentru exploatarea dispozitivelor de control al jocurilor; dispozitive electronice portabile și/sau de mână pentru jocuri de calculator și video interactive; dispozitive electronice portabile și/sau de mână pentru recepția, reproducerea și transmiterea de muzică, sunete, imagini, text, semnale, informații și coduri; publicații electronice; jocuri de calculator; jocuri video de calculator; ecrane video; proiectoare video; benzi, discuri și fire, toate magnetice; casete și cartușe, toate adaptate pentru utilizare cu benzile menționate anterior; casete, benzi și cartușe audio și video goale și preînregistrate; înregistrări fonografice; discuri citite cu laser pentru înregistrarea sunetului sau a imaginilor video; cartușe ROM, cartele și discuri, cartele cu circuite integrate, suporturi de

memorie, medii de înregistrare, toate preînregistrate cu jocuri și/sau concursuri video de calculator; cartele codificate; antene pentru semnale radio și de televiziune; muzică, sunete, video, imagini, text și informații furnizate printr-o rețea de telecomunicații, prin furnizare on-line și prin intermediul Internetului și/sau al world-wide web ori prin alte rețele de comunicații; înregistrări interactive de sunet și/sau audio; înregistrări de muzică, video, sunet și/sau audio (descărcabile) furnizate de pe web site-uri Internet de MP3; MP3 playere, cititoare de MP3; aparate de înregistrat și/sau playere de fișiere audio și/sau video; aparate de înregistrat și/sau playere portabile de fișiere audio și/sau video; tonuri de apel pentru telefoane (descărcabile); aparate și instrumente pentru recepția de difuziune radio și de televiziune, inclusiv pentru recepția de difuziune prin cablu, satelit și digitală; cartele inteligente; cărți de credit; cartele de fidelitate; aparate și instrumente acustice; adaptoare; antene; antene parabolice; amplificatoare; aparate și instrumente de distracții adaptate pentru utilizarea cu un ecran sau un monitor de afișare extern; aparate și instrumente pentru comunicații; cartele bancare sau cărți de credit codificate sau magnetice; filme cinematografice; aparate și instrumente cinematografice; suporturi de date; aparate, echipamente și dispozitive de stocare de date; instrumente și aparate electrice de telecomunicații și/sau de comunicații, și/sau de difuzare, și/sau de transmitere, și/sau de decodare, și/sau de procesare a imaginilor, și/sau audiovizuale; instrumente și aparate electronice de telecomunicații și/sau de comunicații, și/sau de difuzare, și/sau de transmitere, și/sau de decodare, și/sau de procesare a imaginilor, și/sau audiovizuale; instrumente și aparate pentru reproducere de filme; instrumente și aparate electrice de mână de telecomunicații și/sau de comunicații, și/sau de difuzare, și/sau de transmitere, și/sau de decodare, și/sau de procesare a imaginilor, și/sau audiovizuale; instrumente și aparate electronice de mână de telecomunicații și/sau de comunicații, și/sau de difuzare, și/sau de transmitere, și/sau de decodare, și/sau de procesare a imaginilor, și/sau audiovizuale; jocuri educative sau de divertisment interactive pentru utilizare cu receptoare de televiziune și aparate video; telefoane mobile; filme cinematografice; aparate și echipamente pentru telefoane; piese și fittinguri pentru toate produsele menționate anterior; ochelari de soare,

huse din piele pentru telefoane mobile; produse destinate vânzării electronice, și anume conținut media descărcabil, inclusiv materiale video și filme, programe de televiziune, jocuri de calculator, muzică, imagini și tonuri de apel furnizate prin Internet, linii telefonice, cablu, transmisie fără fir, satelit sau serviciu de difuzare terestră; cutii, recipiente, huse de protecție, piese și fittinguri pentru acestea, toate pentru a fi utilizate cu playere MP3, dispozitive de stocare a muzicii, dispozitive de stocare a materialelor media și alte dispozitive electronice pentru consumatori; echipamente electrice, electronice și de calculator pentru utilaje utilizate la conservarea, generarea și utilizarea eficientă a căldurii, luminii și apei, inclusiv dispozitive de control termostatic, panouri solare pentru generarea de electricitate, dispozitive fotovoltaice, turbine cu baterii solare și detectoare de mișcare; echipament electric și electronic utilizat la generarea energiei solare; echipament electric, electronic și de calculator utilizat la generarea energiei alternative, inclusiv a energiei eoliene, energiei hidroelectrice, energiei maremotrice, energiei geotermale, energiei solare, biomasei și biocombustibililor; echipament de control și monitorizare utilizat în generarea energiei alternative, inclusiv a energiei eoliene, energiei hidroelectrice, energiei maremotrice, energiei geotermale, energiei solare, biomasei și biocombustibililor; aparate automate de control pentru administrarea locală a iluminării, încălzirii și distribuirii apei; publicații electronice (descărcabile), inclusiv publicații, reviste și buletine informative electronice cu privire la protecția mediului înconjurător, la conservarea energiei și la ecologie, la bunăstarea animalelor și la proiecte de energie regenerabilă, inclusiv energie eoliană, energie hidroelectrică, energie maremotrică, energie geotermală, energie solară, biomasă și biocombustibili; aparate și instrumente pentru televiziunea cu circuit închis și pentru sisteme de supraveghere; aparate și instrumente pentru monitorizarea siguranței personale; aparate și instrumente pentru monitorizarea și controlul siguranței casei; aparate de securitate personală și a casei; dispozitive de securitate personală și a casei; alarme de securitate personală și a casei; echipament electronic de protecție, inclusiv echipamente pentru detectarea și alarmarea incendiilor, echipamente antifracție și antifurt cu alarmă și echipamente de detectare a mișcării; aparate și instrumente radio, de telefonie, de televizi-

une și de semnalizare, camere, aparate și instrumente pentru monitorizarea și înregistrarea sunetelor și imaginilor și pentru reproducerea sunetelor și imaginilor video, toate pentru control și telemetrie, pentru siguranța locuinței și cea personală; sisteme de televiziune cu circuit închis (CCTV); monitoare; camere; lentile optice; carcase pentru camere; camere preambalate; dispozitive de iluminare cu infraroșu; aparate de înregistrare a casetelor video (VCR-uri); software de control al sistemului; aparate de monitorizare video; detectoare; aparate de control al accesului; cititoare; cartele de control al accesului magnetice sau codate; aparate de monitorizare; panouri electronice pentru administrarea și monitorizarea alarmelor; panouri de alarmă; detectoare de spargere a geamurilor; detectoare de fum; detectoare de monoxid de carbon; aparate digitale de înregistrare audio; aparate digitale de înregistrare video; servere digitale audio; servere digitale video; echipamente electrice de comunicații; echipament de programare a mesajelor; echipament de radiopaging; sisteme de închidere electronice; aparate și instrumente de siguranță (salvare); alarme electrice; dispozitive electronice pentru deschiderea ușilor; dispozitive electronice de protecție; alarme la efracție și echipamente antifurt; aparate și dispozitive de detectare a efracțiilor; echipament de detectare a mișcării; aparate electronice de control; aparate electronice pentru controlul funcționării mașinilor; telecomenzi pentru controlul funcționării mașinilor; aparate de calculator pentru controlul funcționării mașinilor; echipamente electronice de rețea; echipamente electronice de comunicații; dispozitive de programare a mesajelor; aparate electronice de închidere; piese și fittinguri pentru toate produsele menționate anterior; software de calculator, software pentru sisteme de operare, dispozitive și hardware pentru transmitere, primire, sincronizare, afișaj, restabilire, monitorizare, control, punere în comun, codare, decodare, criptare, accesare, accesare de la distanță, creare, colectare, stocare, securizare, îndepărtare, transfer, diseminare, localizare, organizare sau utilizare în alt mod a datelor, vocii, multimedia, datelor audio, vizuale, muzicii, fotografiilor, desenelor, imaginilor, materialelor audiovizuale, video, textului, graficelor sau a altor date, inclusiv printr-o rețea de comunicații globală; software de calculator, software pentru sisteme de operare, dispozitive și hardware pentru sincronizarea de

date, fișiere, poștă electronică, contacte, calendare, liste de sarcini, mesaje text, fotografii, muzică, materiale audio, vizuale, audiovizuale, video, text, grafice, programe și alte informații între calculatoare și dispozitive de mână sau de alt tip și viceversa; platforme de comunicații pentru a permite sincronizarea instantanee, continuă, programată și perpetuă a datelor între calculatoare și dispozitive de mână sau de alt tip și viceversa; cartele multimedia, cartele de memorie, cartele de memorie flash, cipuri cu memorie, dispozitive media de stocare a datelor, fișe, cartele schimbabile, cartele magnetice, cartele SIM, cartele telefonice, căști, seturi de căști, dispozitive electronice portabile și/sau de mână pentru primirea, stocarea, reproducerea și transmiterea datelor, vocii, multimedia, datelor audio, vizuale, muzicii, fotografiilor, desenelor, imaginilor, materialelor audiovizuale, video, textului, graficelor sau a altor date; dicționare, enciclopedii și texte de referință on-line (descărcabile); publicații on-line, inclusiv ziare, reviste (periodice), comicsuri, jurnale (publicații), cărți, manuale de utilizare, materiale de instruire și învățământ (descărcabile); afișe, fotografii, imagini, articole, bonuri și bilete on-line (descărcabile), dicționare, enciclopedii și texte de referință electronice on-line; software de calculator pentru procesarea plăților electronice și transferuri de fonduri către și de la terți; software de autentificare on-line și descărcabile; software și baze de date pentru conversiune on-line, inclusiv conversiune valutară și conversiune de unități de măsură; software de calculator pentru monitorizarea comunicațiilor on-line și a conversațiilor din camerele chat și alertarea terților cu privire la conținuturi; software de calculator pentru monitorizarea utilizării calculatoarelor și Internetului de către copii; software de calculator pentru protecția on-line și securitatea on-line; îmbrăcăminte de protecție pentru cicliști; lacăte pentru biciclete; piese și fittinguri pentru toate produsele menționate anterior; sisteme de navigație prin satelit pentru biciclete; sisteme de poziționare globală pentru utilizarea pe biciclete; calculatoare folosite cu biciclete; ergometre; aparate de calculator pentru citirea la distanță a dispozitivelor de măsurat; dispozitive de măsurare a distanței pentru biciclete; dispozitive de măsurare a distanței; wattmetre; contoare de rotații; ochelari; ochelari pentru sport; viziere de soare; ochelari de protecție; ochelari de soare; tocuri pentru ochelari; tocuri pentru ochelari de soare; rame pentru

ochelari; lentile pentru ochelari; șnururi pentru ochelari de soare și ochelari; căști; căști pentru cicliști; căști de protecție în caz de accidente; căști de protecție pentru sport; genți de sport pentru căști de protecție; articole sportive pentru protecție; mănuși de protecție; viziere; aparate radio; dispozitive de comunicații; antene pentru aparate radio; piese pentru aparate radio; cutii de transport pentru aparate radio; aparatură electronică radio; aparate radio mobile; fittinguri pentru montarea aparatelor radio; aparate de recepție și de transmisie radio; aparate radio de emisie-recepție; aparate radio pentru vehicule; radiouri alimentate cu energie solară; piese și fittinguri pentru toate produsele menționate anterior; toate produsele sus-menționate, cu excepția suporturilor de stocare a datelor electrice, în special a discurilor compact;

- 38 - telecomunicații; inclusiv servicii de videoconferințe și de punere în comun a fișierelor, imaginilor, muzicii, video, fotografiilor, desenelor, materialelor audiovizuale, textului, documentelor și datelor, cu excepția serviciilor de comunicații telegrafice; servicii de telecomunicații fixe și mobile; servicii de comunicații; servicii de comunicații prin satelit, celulare și radio; difuzare de programe radio și de televiziune; servicii de transmisiuni și comunicații; difuzare și/sau transmisie de programe radio, și/sau de televiziune, și/sau filme; difuzare și/sau transmisie prin satelit, DTT, cablu, DSL și pe bandă largă de programe audio și/sau audiovizuale; transmisie de programe audio, video și/sau audiovizuale (prin orice mijloace); transmisie de filme video; difuzare și transmisie de programe de televiziune și filme către calculatoare personale; difuzare și comunicații prin calculator sau asistate de calculator; transmisie de programe audio, video și/sau audiovizuale prin protocol Internet (IPTV); servicii de telecomunicații prin Internet, inclusiv, dar care nu se limitează la serviciile furnizate prin intermediul Voice over Internet Protocol (VOIP); furnizarea accesului și/sau conectivității la rețelele de bandă largă, fie fixe, portabile sau fără fir; transmitere de texte, mesaje, sunete și/sau poze; telecomunicații și/sau comunicații, și/sau difuzare, și/sau transmisie de conținut audiovizual; comunicare de informații (inclusiv pagini web), de date prin radio, telecomunicații și prin satelit; administrarea și filtrarea on-line de comunicații electronice; servicii de telefonie, telefonie mobilă, colectare și transmitere de mesaje, radiopaging, redirectionarea apelurilor, răspuns automat și

servicii de informații privind abonații; servicii de numere personale; servicii de difuzare și regăsire de informații pe bază de ecran de televiziune; închirierea de aparate și instrumente de înlocuire pentru telecomunicații și comunicații în caz de defecțiune, pierdere sau furt; transmitere de mesaje și imagini asistată de calculator; servicii de mesagerie, și anume transmitere, recepție și retransmitere de mesaje sub formă de text, audio, imagini grafice sau video sau o combinație dintre aceste tipuri de format; mesagerie instantanee; servicii de mesaje scurte (SMS); servicii de mesaje multimedia (MMS); servicii de mesagerie unificată; servicii de poșta vocală; servicii de videoconferințe; servicii de video-telefonie; furnizare de acces la infrastructurile de telecomunicație ale operatorilor terți; furnizarea accesului la conferințe electronice, grupuri de discuții și camere chat; furnizare de camere chat; luare spre închiriere, leasing sau dare spre închiriere de aparate, instrumente, instalații sau componente destinate furnizării serviciilor menționate anterior; servicii de consiliere, informare și consultanță în domeniul celor menționate anterior; servicii de comunicații prin satelit, televiziune și/sau radio; servicii de agenții de știri; furnizarea accesului la știri, actualități și informații sportive; luare spre închiriere, leasing sau dare spre închiriere de aparate de comunicații; servicii de poșta electronică; servicii de telecomunicații referitoare la Internet; telecomunicații de informații (inclusiv pagini web); furnizare de servicii bazate pe localizare pentru aparate și instrumente de telecomunicații și comunicații; furnizarea de servicii de protocol de aplicații fără fir, inclusiv cele care utilizează un canal de comunicații sigur; furnizarea de informații referitoare la sau care identifică aparate și instrumente de telecomunicații și comunicații; furnizare de legături de telecomunicații la baze de date de calculator și web site-uri pe Internet; servicii de telecomunicații dedicate vânzării cu amănuntul de produse și servicii prin comunicații interactive cu clienții; servicii de televiziune interactivă sub formă de servicii de telecomunicații și/sau comunicații, și/sau difuzare, și/sau transmisie; servicii interactive pentru telespectatori, inclusiv pentru acei care urmăresc programele pe telefoane mobile și calculatoare personale (PC-uri) sub formă de servicii de telecomunicații și/sau comunicații, și/sau difuzare, și/sau transmisie; servicii de transmisie televizată incluzând servicii interactive pentru ghiduri de vizionare și selecție

inteligentă automată pentru înregistrarea programelor; servicii interactive pentru telespectatori facilitând înregistrarea de programe inițiate automat pe baza obiceiurilor/preferințelor telespectatorilor sub formă de servicii de telecomunicații și/sau comunicații, și/sau difuzare, și/sau transmisie; furnizarea pentru telespectatorii de televiziune interactivă (inclusiv pentru acei care urmăresc programele pe telefoane mobile sau calculatoare personale (PC-uri)) a accesului la informații, date, grafice, conținut audio și/sau audiovizual dintr-un grup restrâns de web site-uri sau portaluri pe Internet; difuzare și transmisie de televiziune interactivă, jocuri interactive, știri interactive, sport interactiv, divertisment interactiv și competiții interactive; servicii de telecomunicații și/sau de comunicații, și/sau de difuzare, și/sau de transmisie video on demand sau near on demand; furnizarea continuă de fluxuri video on demand către spectatori; furnizarea de acces la filme, materiale video și programe de televiziune către spectatori în regim on demand și near on demand; servicii de consultanță profesională referitoare la difuzare; furnizarea accesului la o bază de date care stochează informații legate de diferite produse și servicii; oferirea accesului la Internet; furnizarea unei conexiuni între site-uri web și telespectatori prin intermediul unui portal de televiziune interactivă; servicii de portaluri de Internet; servicii de portaluri web; furnizarea de servicii de bandă largă; servicii de portaluri de televiziune interactivă asigurând accesul la site-uri web pe Internet pentru telespectatori prin intermediul echipamentului de recepție de televiziune inclusiv a echipamentului de recepție de televiziune digitală; furnizarea accesului la site-uri web pe Internet pentru utilizatorii de telefoane mobile; servicii de consultanță și de informare și servicii de consiliere profesională în domeniul tuturor serviciilor menționate anterior; leasing de timp de acces la o bază de date de informare; informare despre telecomunicații; servicii efective de informare referitoare la difuzare televizată; servicii de comunicații audiovizuale; servicii de comunicații de date; servicii de difuzare de date; livrare de mesaje; telecomunicații și/sau comunicații, și/sau difuzare, și/sau transmitere de programe radio, programe de televiziune, filme și filme cinematografice; telecomunicații și/sau comunicații, și/sau difuzare, și/sau transmitere de materiale audio și/sau video și de materiale de pe casete video preînregistrate; transmitere de

programe radio, programe de televiziune, filme, filme cinematografice, casete video preînregistrate, materiale audio și/sau video, casete video preînregistrate, DVD-uri sau discuri video preînregistrate; dare spre închiriere, leasing sau luare spre închiriere de echipament de comunicații; transmitere de mesaje; servicii telefonice sau servicii de comunicații telefonice; servicii de comunicații fără fir; servicii destinate vânzării electronice, și anume livrarea prin telecomunicații de conținut media, inclusiv materiale video și filme, programe de televiziune, jocuri de calculator, muzică, imagini și tonuri de apel prin Internet, linii telefonice, cablu, transmise fără fir, prin satelit sau prin difuzare terestră; organizarea informării despre apeluri; monitorizarea și analiza informațiilor despre apeluri; servicii de filtrare a apelurilor; servicii de alertă a apelurilor; servicii de calculator pentru acces la o rețea de comunicații sau de calculatoare; servicii de calculator pentru acces la divertisment, educație, informații și date prin linie telefonică, cablu, fir sau fibră, baze de date sau rețea de calculatoare; servicii de calculator pentru accesare și recuperare de informații, mesaje, texte, sunete, imagini și date prin intermediul unui calculator sau al unei rețele de calculatoare; servicii de calculator pentru accesare și recuperare de programe radio și de televiziune; consultanță, sincronizare, transfer și transmisie de programe, date, fișiere, poșta electronică, contacte, calendare, liste de sarcini, mesaje text, fotografii, muzică, materiale audio, vizuale, audiovizuale, video, text, grafice, programe și alte informații prin rețele de telecomunicații și rețele de comunicații globale; sincronizarea de date prin rețele de telecomunicații, comunicații și de calculator; servicii de acces la date la distanță; servicii de poșta electronică, de notificare și alertă privind poșta electronică; mesagerie instantanee on-line; furnizare de conferințe on-line, grupuri de discuții, panouri cu mesaje și camere chat; servicii de portaluri de Internet; servicii de portaluri web; servicii de telecomunicații și/sau comunicații, și/sau difuzare, și/sau transmisie on-line video on demand și near on demand; servicii de telecomunicații on-line care permit accesarea și recuperarea de date, fișiere, poșta electronică, contacte, calendare, liste de sarcini, mesaje text, fotografii, muzică, materiale audio, vizuale, audiovizuale, video, text, grafice, programe și alte informații printr-un calculator sau o rețea de calculatoare sau un dispozitiv electronic, inclusiv servicii furnizate

printr-o rețea de comunicații globale; servicii de telecomunicații on-line referitoare la webcasting și podcasting, inclusiv servicii furnizate printr-o rețea de comunicații globale; servicii peer-to-peer; furnizarea de servicii de sondaje interactive fiind servicii de telecomunicații și/sau comunicații, și/sau de difuzare; dicționare, enciclopedii și texte de referință on-line; publicații on-line, inclusiv ziare, reviste (periodice), comicsuri, jurnale (publicații), cărți, manuale de utilizare, materiale de instruire și învățământ; afișe, fotografii, imagini, articole, bonuri și bilete on-line; consiliere și furnizare de informații referitoare la cele menționate anterior; informare cu privire la serviciile menționate anterior furnizate on-line dintr-o bază de date de calculator sau prin intermediul unei linii telefonice de asistență sau prin Internet;

- 41 - educație; instruire; divertisment; activități sportive și culturale; furnizare de conținut audiovizual referitor la divertisment, educație, instruire, sport și cultură; servicii de educație și de divertisment prin radio, televiziune, telefonie, Internet și baze de date on-line; închiriere, servicii de închiriere, închiriere sau leasing de filme cinematografice, filme video, DVD-uri, înregistrări sonore, aparate pentru înregistrarea sunetelor, aparate sportive, televizoare și aparate de înregistrare video, aparate pentru înregistrarea pe DVD-uri și dispozitive de înregistrare radio; producție de filme de televiziune și cinematografice; furnizare de publicații electronice on-line (nedescărcabile); publicare de reviste, cărți, texte și de produse de imprimare; publicare de cărți sau jurnale electronice on-line; furnizare de publicații electronice; dicționare, enciclopedii și texte de referință on-line; furnizare de publicații on-line, inclusiv ziare, reviste (periodice), comicsuri, jurnale (publicații), cărți, manuale de utilizare, materiale de instruire și învățământ; afișe, fotografii, imagini, articole, bilete on-line; furnizarea de facilități oferite de studiouri de înregistrare; servicii de producție de spectacole în timp real; organizare de activități sportive și competiții; servicii ale agențiilor de bilete; producție și prezentare de programe transmise prin televiziune, Internet sau alte canale de telecomunicații pentru conducere de vizualizare interactivă, selecție și achiziționare de produse; servicii de rezervare de bilete în domeniul divertismentului; producție, prezentare și distribuție de programe radio și de televiziune, televiziune interactivă, jocuri interactive, divertisment interactiv și competiții interactive; pro-

ducție, prezentare și susținere de competiții, întreceri, jocuri, concursuri, divertisment în studio și evenimente cu participarea publicului; servicii de selecție a programelor de televiziune interactive pentru spectatori; furnizarea de divertisment interactiv, știri, activități culturale și sport pentru telespectatori; servicii interactive de divertisment, educaționale, sportive și culturale pentru telespectatori; servicii de ghid de vizionare; servicii de ghid de vizionare facilitând înregistrarea și închirierea pe perioade fixe a programelor și filmelor cinematografice; servicii de înregistrare de programe de televiziune inițiate automat pe baza obiceiurilor/preferințelor beneficiarilor; servicii de divertisment, educaționale, sportive și culturale video on demand și near video on demand; furnizarea de filme, filme video și programe de televiziune pentru spectatori în regim video on demand și near video on demand; servicii de pariuri, jocuri și jocuri de noroc; servicii de creditare legate de pariuri, jocuri, jocuri de noroc, loterie sau pariuri sportive; servicii de pariuri, jocuri, jocuri de noroc, loterie sau pariuri sportive făcute pe bază de carte de credit; organizare și conducere de loterii; servicii electronice de pariuri, jocuri, jocuri de noroc, loterie sau pariuri sportive furnizate prin Internet sau printr-o rețea de calculatoare globală sau on-line dintr-o bază de date de calculator sau prin telefonie, inclusiv către telefoane mobile sau printr-un canal de televiziune, inclusiv canale de televiziune distribuite prin satelit, prin difuzare terestră sau prin cablu de televiziune; organizare și conducere de competiții pentru jucătorii de jocuri video și jucătorii de jocuri de calculator; servicii de jocuri contra plată; servicii de jocuri interactive și jocuri de noroc peer-to-peer; jocuri de poker interactive și jocuri, inclusiv jocuri de noroc pentru un singur jucător sau pentru mai mulți jucători; prezentarea și producția de competiții de poker, întreceri, jocuri și jocuri de noroc; jocuri educaționale sau de divertisment jucate on-line; servicii de publicare electronică; servicii de înregistrare pe bandă video și de filmare; servicii de informare și consiliere privind serviciile menționate anterior; furnizarea de știri, actualități și informații sportive; servicii de știri, actualități și informații educative; servicii de informare și consiliere referitoare la programe de televiziune și radio, la educație, recreare, divertisment, muzică și sport; servicii de informare și consiliere referitoare la programe de televiziune și radio, la educație, recreare, divertisment, muzică și

sport, furnizate on-line dintr-o bază de date de calculator sau prin Internet sau către telefoane mobile; servicii efective de informare referitoare la programe de televiziune și radio, știri și sport; servicii de învățământ; servicii de instruire; servicii de agrement; servicii de consultanță referitoare la divertisment; organizare de conferințe, seminare, simpozioane sau ateliere de lucru; organizarea de expoziții sau festivaluri; serviciile agențiilor de rezervări; servicii de cinema; servicii de studio cinematografic; distribuție de programe radio, programe de televiziune, filme, filme cinematografice, benzi video preînregistrate, materiale audio și/sau vizuale, case video preînregistrate, DVD-uri sau discuri video preînregistrate; producție de programe radio, programe de televiziune, filme, filme cinematografice, benzi video preînregistrate, materiale audio și/sau vizuale, casete video preînregistrate, DVD-uri sau discuri video preînregistrate; editare de programe radio, programe de televiziune, filme, filme cinematografice, benzi video preînregistrate, materiale audio și/sau vizuale, casete video preînregistrate, DVD-uri sau discuri video preînregistrate; luare spre închiriere, leasing sau dare spre închiriere de programe radio, programe de televiziune, filme, filme cinematografice, benzi video preînregistrate, materiale audio și/sau vizuale, casete video preînregistrate, DVD-uri sau discuri video preînregistrate; expunere de programe radio, programe de televiziune, filme, filme cinematografice, benzi video preînregistrate, materiale audio și/sau vizuale, casete video preînregistrate, DVD-uri sau discuri video preînregistrate în scopuri de divertisment, educaționale, sportive sau culturale; servicii de parcuri de distracții cu tematică din filme, producții radio sau de televiziune; organizarea și administrarea parcurilor de distracții și a parcurilor tematice; organizarea divertismentului; pregătire de programe radio, programe de televiziune, filme, casete video, DVD-uri preînregistrate, materiale audio și/sau vizuale, casete video preînregistrate, discuri video sau filme cinematografice preînregistrate pentru distribuție, pentru transmisie sau pentru difuzare prin orice mijloace; furnizare de programe radio, programe de televiziune, filme, materiale audio și/sau vizuale sau filme cinematografice on-line (nedescărcabile); publicarea de mijloace de comunicare imprimate și de înregistrări; servicii de procesare de imagini digitale; postsincronizare; montaj de benzi video; divertisment; producție de filme; închi-

riere de filme cinematografice; studiouri de cinema; furnizare de facilități pentru cinematografe; producție de spectacole; producție de filme pe benzi video; închiriere de echipamente audio; închiriere de aparatură de iluminat pentru decoruri de teatru sau studio-uri de televiziune; închiriere de filme cinematografice; închiriere de proiectoare și accesorii cinematografice; închiriere de echipament radio; închiriere de televiziuni și echipamente de televiziune; închiriere de echipament sportiv; închiriere de camere video; închiriere de benzi video; închiriere de aparate de înregistrare video; reprezentații teatrale; servicii de studiouri de cinema; organizarea sau găzduirea de ceremonii de decernare de premii; prezentare de filme; producție de efecte speciale pentru filme; servicii de rezervare (incluse în această clasă) pentru evenimente sportive, științifice, politice și culturale; producție de materiale artistice pentru filme animate; servicii de studiouri de înregistrare; furnizare de conținut video și audio prin comercializare și închiriere, prin care consumatorul are dreptul la vizionări unice sau multiple ale conținutului media prin intermediul unui dispozitiv de redare de orice tip, toate referitoare la divertisment, educație, sport și cultură; educație și instruire în domeniul protecției mediului, conservării energiei și ecologiei și protecției animalelor; educație și instruire în domeniul surselor de energie regenerabilă, inclusiv energie eoliană, energie hidroelectrică, energie maremotrică, energie geotermală, energie solară, biomasă și biocombustibili; publicare de materiale de instruire și materiale promoționale referitoare la protecția mediului, conservarea energiei, ecologie și protecția animalelor; organizarea și conducerea seminarelor și atelierelor de lucru (instruire); stabilirea de programe de instruire și manuale de instruire; organizarea și conducerea cursurilor de siguranță și cursurilor educaționale; servicii de reportaje de știri on-line; furnizare on-line de informații și de cunoștințe enciclopedice generale referitoare la divertisment, educație, instruire, sport, cultură, știri, afaceri curente, programe prin satelit, televiziune și radio, muzică, filme, cărți și alte produse de imprimare, jocuri video, jocuri de calculator, aparate de jocuri de divertisment, centre de divertisment sau parcuri de distracții; servicii de traducere on-line; servicii de bibliotecă on-line, incluzând împrumutul și schimbul de cărți și de alte publicații și fotografii; furnizare de cursuri, seminare, ateliere de lucru, expo-

ziții și prezentări on-line; leasing, rezervare și furnizare de echipamente pentru scufundare subacvatică; jocuri de cărți on-line; organizarea de campusuri de perfecționare sportivă și campusuri de vacanță; furnizare de tonuri de apel telefonic; ciclism; furnizare de servicii de ciclism profesionist; organizare de evenimente de ciclism; servicii de consiliere, informare și consultanță cu privire la toate serviciile menționate anterior; consiliere sau furnizare de informații referitoare la cele menționate anterior; informații cu privire la serviciile menționate anterior furnizate on-line dintr-o bază de date de calculator sau prin intermediul unei linii telefonice de asistență sau prin Internet.

- (111) **23167**
 (151) 2012.09.15
 (181) 2021.05.03
 (210) 029177
 (220) 2011.05.03
 (730) **VALAN International Cargo Charter S.R.L.,**
întreprindere mixtă, companie aeriană, MD
 Bd. Dacia nr. 80/3,
 MD-2026, Chișinău, Republica Moldova
 (540)



**“VALAN
 INTERNATIONAL
 CARGO CHARTER”**

- (526) Elementele mărcii asupra cărora nu se extinde dreptul exclusiv: "V", "COMPANIA AERIANĂ", "AIR COMPANY", "INTERNATIONAL", "CARGO", "CHARTER", cu excepția executării grafice deosebite.
 (591) Culori revendicate: albastru-închis, albastru-deschis, alb.
 (511) NCL(9)
 35 - publicitate; gestiunea afacerilor comerciale; administrare comercială; lucrări de birou;
 39 - transport; ambalarea și depozitarea mărfurilor; organizarea călătoriilor.
 (531) CFE(5) 03.07.17; 26.01.10; 26.01.18; 26.03.23; 27.05.10; 29.01.12.

- (111) **23172**
 (151) 2012.09.05
 (181) 2021.09.28
 (210) 029893
 (220) 2011.09.28
 (730) **FARMAPRIM S.R.L., MD**
 Str. Gheorghe Tudor nr. 3,
 MD-2028, Chișinău, Republica Moldova
 (540)

**SINTICORT
 СИHTIKOPT**

- (511) NCL(9)
 05 - produse farmaceutice și veterinare; produse igienice pentru medicină; substanțe dietetice de uz medical, alimente pentru sugari; plasturi și materiale pentru pansamente; materiale pentru plombarea dinților și pentru mulaje dentare; dezinfectante.
 (531) CFE(5) 28.05.00.

- (111) **23188**
 (151) 2012.09.12
 (181) 2021.06.13
 (210) 029382
 (220) 2011.06.13
 (730) **Sano-Brunos Enterprises Ltd., IL**
 Neve Neeman, Hod Hasharon, Israel
 (540)



- (526) Elementele mărcii asupra cărora nu se extinde dreptul exclusiv: "NATURAL", "FORMULA", cu excepția executării grafice deosebite.
 (511) NCL(9)
 03 - săpunuri; parfumerie; uleiuri esențiale; produse cosmetice; loțiuni de păr și corp; spumă de baie; preparate pentru baie; șampoane; balsamuri de păr; coloranți pentru păr; preparate pentru decolorarea părului; preparate pentru tratamentul și îngrijirea părului și a pielii; creme; geluri; lăptișor cosmetic; creme hidratante; pulberi; produse de toaletă; preparate după bărbierit; preparate pentru ma-

chiaj; produse pentru îndepărtarea machiajului; preparate pentru protecția împotriva radiațiilor solare; deodorante pentru uz personal; produse pentru îngrijirea dinților.

(531) CFE(5) 05.03.14; 27.05.10; 27.05.11.

(111) **23193**

(151) 2012.09.16

(181) 2020.08.18

(210) 027630

(220) 2010.08.18

(730) **IANIOGLO Vladimir, MD**

Str. Colhoznaia nr. 67,
MD-3818, Cioc-Maidan, Comrat,
Republica Moldova

(540)



(526) Elementele mărcii asupra cărora nu se extinde dreptul exclusiv: "ONLINE AUTO MARKET", "PIESE", "MD", cu excepția executării grafice deosebite.

(511) NCL(9)

35 - publicitate; gestiunea afacerilor comerciale; administrare comercială; lucrări de birou;

38 - telecomunicații.

(531) CFE(5) 15.07.01; 26.01.04; 26.01.18; 27.05.01.

(111) **23204**

(151) 2012.09.15

(181) 2021.03.15

(210) 028789

(220) 2011.03.15

(730) **HIMALAYA GLOBAL HOLDINGS LTD, a company limited by shares under the Company's Law, Dubai International Financial Centre, AE**

Dubai International Financial Centre (DIFC),
The Gate, Level 12, Suite 27, PO Box 506
807, Dubai, Emiratele Arabe Unite

(540)

PICROLAX

(511) NCL(9)

05 - substanțe dietetice de uz medical.

(111) **23205**

(151) 2012.09.15

(181) 2021.04.14

(210) 029111

(220) 2011.04.14

(730) **Individualinai predprinimateli Markov Arkadii Olegovici, RU**

Oktiabrskii pr., d. 189/1, kv. 56, g. Liubertși,
Moscovskaia oblasti 130090, Federația Rusă

(540)



(591) Culori revendicate: galben, roșu-deschis, roșu-închis, negru.

(511) NCL(9)

29 - chipsuri (cartofi crocanți); chipsuri de fructe.

(531) CFE(5) 24.09.09; 26.01.16; 26.01.18; 27.05.03; 29.01.14.

(111) **23206**

(151) 2012.09.15

(181) 2021.06.10

(210) 029349

(220) 2011.06.10

(730) **WETRADE S.R.L., întreprindere cu capital străin, MD**

Str. Grenoble nr. 128,
MD-2019, Chișinău, Republica Moldova

(540)



(526) Elementele mărcii asupra cărora nu se extinde dreptul exclusiv: "agricultura conservativă", cu excepția executării grafice deosebite.

(591) Culori revendicate: negru, alb, verde-deschis, violet-purpuriu.

(511) NCL(9)

01 - produse chimice destinate industriei, științelor, fotografiei, agriculturii, horticulturii și silviculturii; rășini artificiale în stare brută, materiale plastice în stare brută; îngrășăminte pentru pământ; compoziții extincatoare; preparate pentru călirea și sudura metalelor; produse chimice destinate conservării alimentelor, materiale tanante; adezivi (materiale de lipit) destinați industriei;

07 - mașini și mașini-unelte; motoare (cu excepția motoarelor pentru vehiculele terestre); cuplaje și organe de transmisie (cu excepția celor pentru vehiculele terestre); instrumente agricole, altele decât cele acționate manual; incubatoare pentru ouă;

31 - produse agricole, horticole, forestiere și cereale, necuprinse în alte clase; animale vii; fructe și legume proaspete; semințe, plante și flori naturale; alimente pentru animale; malț;

35 - publicitate; gestiunea afacerilor comerciale; administrare comercială; lucrări de birou;

36 - asigurări; afaceri financiare; afaceri monetare; afaceri imobiliare;

37 - construcții; reparații; servicii de instalații;

42 - servicii științifice și tehnologice, precum și servicii de cercetare și de creație, referitoare la acestea; servicii de analiză și cercetare industrială; crearea și dezvoltarea calculatoarelor și a programelor de calculator;

44 - servicii medicale; servicii veterinare; servicii de igienă și de îngrijire a frumuseții pentru oameni sau animale; servicii de agricultură, horticultură și de silvicultură.

(531) CFE(5) 03.11.06; 03.13.18; 05.03.15; 27.05.08; 29.01.14.

(111) **23208**

(151) 2012.09.15

(181) 2021.04.04

(210) 028988

(220) 2011.04.04

(730) **PHILIP MORRIS BRANDS S.A.R.L., CH**
Quai Jeanrenaud 3, CH-2000 NEUCHÂTEL,
Elveția

(540)

SLIDING-LID PACK

(511) NCL(9)

41 - servicii de divertisment; organizarea evenimentelor muzicale, culturale și sportive.

(111) **23209**

(151) 2012.09.15

(181) 2021.06.22

(210) 029428

(220) 2011.06.22

(730) **COVALI Oleg, MD**

Str. Alexe Mateevici nr. 2, ap. 24,
MD-3005, Soroca, Republica Moldova

(540)

CARDINALE HAND MADE

(526) Elementele mărcii asupra cărora nu se extinde dreptul exclusiv: "HAND MADE", cu excepția executării grafice deosebite.

(511) NCL(9)

25 - îmbrăcăminte, încălțăminte, articole care servesc la acoperirea capului;

35 - publicitate; gestiunea afacerilor comerciale; administrare comercială; lucrări de birou.

(111) **23210**
 (151) 2012.09.15
 (181) 2021.04.29
 (210) 029162
 (220) 2011.04.29
 (730) **CREȚU Ghenadie, MD**
 Str. Pandurilor nr. 62, ap. 11,
 MD-2015, Chișinău, Republica Moldova
 (540)

WIXO

(511) NCL(9)
 07 - mașini și mașini-unelte; motoare (cu excepția motoarelor pentru vehiculele terestre); cuplaje și organe de transmisie (cu excepția celor pentru vehiculele terestre); instrumente agricole, altele decât cele acționate manual; incubatoare pentru ouă; toate produsele menționate, cu excepția filtrelor de aer, ulei și combustibil și a pompelor;
 09 - aparate și instrumente științifice, nautice, geodezice, fotografice, cinematografice, optice, de cântărire, de măsurare, de semnalizare, de control (verificare), de siguranță (salvare) și didactice; aparate și instrumente pentru conducerea, distribuirea, transformarea, acumularea, reglarea sau comanda curentului electric; aparate pentru înregistrarea, transmiterea, reproducerea sunetului sau imaginilor; suporturi de înregistrare magnetice, discuri acustice; distribuitoare automate și mecanisme pentru aparate cu preplată; case înregistratoare, mașini de calculat, echipament pentru prelucrarea informației și calculatoare; extinctoare;
 11 - aparate de iluminat, de încălzit, de producere a vaporilor, de gătit, de refrigerare, de uscare, de ventilare, de distribuire a apei și instalații sanitare;
 35 - publicitate; gestiunea afacerilor comerciale; administrare comercială; lucrări de birou.

(111) **23265**
 (151) 2012.09.20
 (181) 2021.04.01
 (210) 028971
 (220) 2011.04.01

(730) **LEKO INTERNATIONAL COM S.R.L.,
 întreprindere cu capital străin, MD**
 Str. Columna nr. 135,
 MD-2004, Chișinău, Republica Moldova
 (540)

LUSTAR

(511) NCL(9)
 09 - aparate și instrumente pentru conducerea, comutarea, transformarea, acumularea, reglarea sau verificarea curentului electric; aparate pentru înregistrarea, transmiterea și reproducerea sunetelor sau imaginilor; mașini de calculat, echipament pentru prelucrarea informației și calculatoare; cu excepția software de calculatoare pentru înregistrarea rezultatelor testelor sangvine pentru măsurarea nivelului de zahăr în sânge, destinate pentru diabetici.

(111) **23317**
 (151) 2012.08.17
 (181) 2021.03.15
 (210) 028791
 (220) 2011.03.15
 (730) **HIMALAYA GLOBAL HOLDINGS LTD,
 a company limited by shares under
 the Company's Law, Dubai International
 Financial Centre, AE**
 Dubai International Financial Centre (DIFC),
 The Gate, Level 12, Suite 27,
 PO Box 506 807, Dubai,
 Emiratele Arabe Unite
 (540)

RENALKA

(511) NCL(9)
 05 - substanțe dietetice de uz medical.

Lista certificatelor de înregistrare a mărcilor eliberate în octombrie 2012

Se publică următoarele date: numărul curent, numărul de depozit, data de depozit,
numărul de ordine al înregistrării, data înregistrării, clasele conform CIPS, titularul, codul țării
conform normei ST.3 OMPI, numărul BOPI în care a fost publicată cererea de înregistrare

Nr. crt.	(210) Nr. de depozit	(220) Data de depozit	(111) Nr. înre- gistrării	(151) Data înregistrării	(511) Clase	(730) Titular, cod ST.3 OMPI	(441) Nr. BOPI	(442/450) Nr. BOPI
1	2	3	4	5	6	7	8	9
1	028593	2011.02.08	22715	2012.05.11	30	Kraft Foods Global Brands LLC, US	6/2011	11/2012
2	029650	2011.08.12	23045	2012.08.08	03,35	BELENKI Iacov, MD	11/2011	
3	030096	2011.11.01	23057	2012.09.26	01,02,04,06, 07,09,11,12, 17,37,42	GENERAL MOTORS LLC, (a limited liability company organized and existing under the laws of the State of Delaware), US	2/2012	
4	029802	2011.09.16	23060	2012.09.22	09,35,37	GUȘILO Sergiu, MD	12/2011	
5	029751	2011.09.07	23078	2012.08.10	34	PHILIP MORRIS PRODUCTS S.A., CH	12/2011	
6	029872	2011.09.23	23100	2012.08.20	02	JEREGHI Alexandru, MD	1/2012	
7	028987	2011.04.04	23101	2012.08.23	34,41	PHILIP MORRIS BRANDS S.A.R.L., CH	7/2011	11/2012
8	028209	2010.11.30	23102	2012.08.23	33	BODRUG Gheorghe, MD	2/2011	11/2012
9	030253	2011.11.24	23104	2012.08.23	05	METATRON S.A., MD	1/2012	
10	030260	2011.11.28	23105	2012.08.20	20	MOȘCOVICI Mihail, MD	1/2012	
11	029318	2011.05.30	23107	2012.08.25	25,35	ERKAN EMEN, TR	8/2011	11/2012
12	029747	2011.09.06	23108	2012.08.22	05	RANBAXY LABORATORIES LIMITED, IN	10/2011	
13	029730	2011.09.01	23109	2012.08.23	08	The Gillette Company, US	11/2011	
14	029723	2011.08.26	23110	2012.08.23	43	PASSATER Edward, MD	11/2011	
15	030071	2011.10.26	23111	2012.08.23	32,33	RUSINVEST, OOO, RU	1/2012	
16	030083	2011.10.31	23112	2012.08.21	29,31	SAN IMPEX INTERNAȚIONAL S.R.L., societate comercială, MD	12/2011	
17	029848	2011.09.26	23113	2012.08.22	29,33	Produs Perfect S.R.L., MD	11/2011	
18	029861	2011.09.23	23114	2012.08.17	45	AGENȚIA NAȚIONALĂ PENTRU OCUPAREA FORȚEI DE MUNCĂ, MD	11/2011	
19	028177	2010.11.25	23115	2012.08.17	16	TIRAMISA S.R.L., MD	2/2011	11/2012
20	029157	2011.05.04	23116	2012.08.25	01,31,42	AMG-AGROSELECT COMEȚ S.R.L., MD	8/2011	11/2012
21	030053	2011.10.27	23117	2012.08.17	34	"FINANSCONSULT" EOOD, BG	12/2011	
22	028845	2011.03.16	23118	2012.08.20	14,35	NOFIT Tatiana, MD CIBOTARI Victoria, MD	8/2011	
23	029174	2011.05.03	23119	2012.08.17	33	NECHITAILO Svyatoslav I., UA	12/2011	
24	029860	2011.09.23	23120	2012.08.17	45	AGENȚIA NAȚIONALĂ PENTRU OCUPAREA FORȚEI DE MUNCĂ, MD	11/2011	
25	029664	2011.08.18	23121	2012.08.17	33	NECHITAILO Svyatoslav I., UA	12/2011	
26	029665	2011.08.18	23122	2012.08.17	33	NECHITAILO Svyatoslav I., UA	12/2011	
27	029666	2011.08.18	23123	2012.08.17	33	NECHITAILO Svyatoslav I., UA	12/2011	
28	029585	2011.07.28	23125	2012.08.24	05	NOVARTIS AG, CH	11/2011	
29	029854	2011.09.21	23126	2012.08.23	37,40	NUFĂRUL S.A., MD	1/2012	
30	029656	2011.08.15	23127	2012.08.24	41	ELAINA CONSULTING S.R.L., MD	11/2011	
31	029681	2011.08.18	23130	2012.08.27	35,42	META-SISTEM S.R.L., MD	12/2011	
32	030171	2011.11.15	23131	2012.08.28	34	Nanyang Brothers Tobacco Company Limited, HK	12/2011	
33	029463	2011.07.04	23132	2012.08.28	35,38,41	COLAJ S.R.L., MD	12/2011	

1	2	3	4	5	6	7	8	9
34	030117	2011.11.03	23133	2012.08.30	43	COOPALIMENTARA, întreprindere cooperatistă de alimentație publică, MD	12/2011	
35	030063	2011.10.25	23134	2012.08.30	35,36	DEPOZITARUL CENTRAL S.A., MD	2/2012	
36	029877	2011.09.23	23135	2012.08.30	02,19	JEREGHI Alexandru, MD	1/2012	
37	029871	2011.09.23	23136	2012.08.30	02	JEREGHI Alexandru, MD	1/2012	
38	029462	2011.07.05	23138	2012.08.29	14,25,41,43	Hard Rock Café International (USA), Inc., US	10/2011	
39	029745	2011.09.06	23139	2012.09.03	34	PHILIP MORRIS PRODUCTS S.A., CH	12/2011	
40	029831	2011.09.20	23140	2012.08.30	43	Telsistel S.R.L., MD	11/2011	
41	029006	2011.04.06	23141	2012.09.03	05	Teva Czech Industries s.r.o., CZ	7/2011	
42	029493	2011.07.12	23142	2012.08.28	07,09	JOHNSON CONTROLS HYBRID AND RECYCLING GMBH, a corporation organized and existing under the laws of the Federal Republic of Germany, DE	10/2011	11/2012
43	029843	2011.09.21	23143	2012.08.30	30	DOROFTEI Veaceslav, MD	1/2012	
44	029926	2011.09.30	23144	2012.09.03	01	The Dow Chemical Company, US	1/2012	
45	029937	2011.10.05	23145	2012.09.02	05,35	ASFARMA-MEDICAL S.R.L., întreprindere cu capital străin, MD	11/2011	
46	030000	2011.10.17	23146	2012.08.30	25,35	PREMIERA-DONA S.R.L., întreprindere cu capital străin, MD	12/2011	
47	030107	2011.11.04	23148	2012.08.30	05	Flumed-Farm S.R.L., societate comercială, MD	12/2011	
48	030166	2011.11.14	23150	2012.08.29	30,35	FRUCTUL PASIUNII S.R.L., societate comercială, MD	1/2012	
49	030213	2011.11.23	23152	2012.08.30	34	Harrington Development Inc., PA	1/2012	
50	030221	2011.11.23	23153	2012.08.30	34	Harrington Development Inc., PA	1/2012	
51	030265	2011.11.29	23154	2012.08.29	33,35	COLUSVIN S.R.L., întreprindere mixtă, MD	1/2012	
52	028116	2010.11.12	23157	2012.09.01	16,21,29,30,32,35,39	UNITED WINE COMPANY S.R.L., întreprindere mixtă, MD	1/2011	11/2012
53	029130	2011.04.26	23158	2012.09.01	29,31,35	TIRAMISA S.R.L., MD	8/2011	11/2012
54	029159	2011.05.06	23159	2012.09.01	06,11,17	AMBER-TERM S.R.L., societate comercială, MD	8/2011	11/2012
55	029793	2011.09.13	23160	2012.09.01	01,11,19	CECAN Valeriu, MD	10/2011	11/2012
56	026108	2009.11.06	23161	2012.09.07	34	John Player & Sons Limited, IE	1/2010	11/2012
57	027288	2010.06.14	23162	2012.09.05	41	Centrul Analitic Independent EXPERT-GRUP, asociație obștească, MD	11/2010	11/2012
58	027638	2010.08.18	23163	2012.09.06	05,35	Natur Produkt International ZAO, RU	11/2010	
59	028918	2011.03.23	23164	2012.09.07	09,38,41	Sky IP International Limited, GB	7/2011	11/2012
60	028979	2011.04.04	23165	2012.09.15	12	NATVEX-COM S.R.L., întreprindere mixtă, MD	7/2011	
61	029177	2011.05.03	23167	2012.09.15	35,39	VALAN International Cargo Charter S.R.L., întreprindere mixtă, companie aeriană, MD	8/2011	11/2012
62	029647	2011.08.10	23168	2012.09.06	33,35	CENTRUL MOLDO-CHINEZ DE COOPERARE SOCIAL-ECONOMICĂ, asociație obștească, MD	1/2012	
63	029731	2011.09.01	23169	2012.09.05	05	The Procter & Gamble Company, US	12/2011	
64	029819	2011.09.16	23170	2012.09.06	39,43	CRAMARENCO Iurie, MD	12/2011	
65	029892	2011.09.22	23171	2012.09.06	41	SCARLAT Sergiu, MD	1/2012	
66	029893	2011.09.28	23172	2012.09.05	05	FARMAPRIM S.R.L., MD	11/2011	11/2012
67	029906	2011.09.28	23173	2012.09.07	16,42,45	Reed Elsevier Properties Inc., US	1/2012	
68	029907	2011.09.28	23174	2012.09.07	16,41	Reed Elsevier Properties Inc., US	1/2012	
69	029908	2011.09.28	23175	2012.09.07	16,41	Reed Elsevier Properties Inc., US	1/2012	

1	2	3	4	5	6	7	8	9
70	029909	2011.09.28	23176	2012.09.07	16,41	Reed Elsevier Properties Inc., US	1/2012	
71	029910	2011.09.28	23177	2012.09.07	16,41	Reed Elsevier Properties Inc., US	1/2012	
72	029948	2011.10.06	23179	2012.09.07	09,16,35,38, 41,42,45	Reed Elsevier Properties Inc., US	1/2012	
73	029993	2011.10.07	23180	2012.09.05	07,09,11	ZELMER Market Sp. z o.o., PL	1/2012	
74	029997	2011.10.12	23181	2012.09.05	05	FARMAPRIM S.R.L., MD	12/2011	
75	030094	2011.11.01	23182	2012.09.05	05	FARMAPRIM S.R.L., MD	12/2011	
76	030095	2011.11.01	23183	2012.09.05	05	FARMAPRIM S.R.L., MD	12/2011	
77	030191	2011.11.18	23187	2012.09.10	30	SANDRILIONA S.R.L., societate comercială, MD	1/2012	
78	029382	2011.06.13	23188	2012.09.12	03	Sano-Brunos Enterprises Ltd., IL	9/2011	11/2012
79	029951	2011.10.07	23189	2012.09.12	05	Celgene Corporation, US	1/2012	
80	029967	2011.10.11	23190	2012.09.12	29,30,35,43	BOLȘACOV Dmitrii, MD	1/2012	
81	027630	2010.08.18	23193	2012.09.16	35,38	IANIOGLO Vladimir, MD	2/2011	11/2012
82	028942	2011.03.31	23194	2012.09.17	34	ECOTAB TORRENT S.R.L., întreprindere mixtă, MD	6/2011	
83	028943	2011.03.31	23195	2012.09.17	34	ECOTAB TORRENT S.R.L., întreprindere mixtă, MD	6/2011	
84	029475	2011.07.08	23197	2012.09.13	35	RATZON CONSTRUCTION S.R.L., întreprindere mixtă, MD	10/2011	
85	028492	2011.01.27	23198	2012.07.18	25	BD Baggies Ltd., IE	4/2011	
86	029672	2011.08.17	23199	2012.09.13	32	RENAISSANCE PERFECT S.R.L., întreprindere cu capital străin, MD	10/2011	
87	029728	2011.09.02	23200	2012.09.14	43	FERALUX S.R.L., societate comercială, MD	10/2011	
88	030003	2011.10.13	23201	2012.09.13	45	Asociația "Drepturi de Autor și Conexa" din Republica Moldova (AsDAC), asociație obștească, MD	12/2011	
89	030212	2011.11.24	23202	2012.09.13	25	MEREUȚĂ Steliana, MD	1/2012	
90	030281	2011.12.01	23203	2012.09.14	35,41	TINERII DEMOCRAȚI, asociație obștească, MD	1/2012	
91	028789	2011.03.15	23204	2012.09.15	05	HIMALAYA GLOBAL HOLDINGS LTD, a company limited by shares under the Company's Law, Dubai International Financial Centre, AE	7/2011	11/2012
92	029111	2011.04.14	23205	2012.09.15	29	Individualinâi predprinimateli Markov Arkadii Olegovici, RU	8/2011	11/2012
93	029349	2011.06.10	23206	2012.09.15	01,07,31,35, 36,37,42,44	WETRADE S.R.L., întreprindere cu capital străin, MD	9/2011	11/2012
94	028988	2011.04.04	23208	2012.09.15	41	PHILIP MORRIS BRANDS S.A.R.L., CH	7/2011	11/2012
95	029428	2011.06.22	23209	2012.09.15	25,35	COVALI Oleg, MD	10/2011	11/2012
96	029162	2011.04.29	23210	2012.09.15	07,09,11,35	CREȚU Ghenadie, MD	8/2011	11/2012
97	029759	2011.09.08	23211	2012.09.17	29,30	ANIOAN S S.R.L., MD	12/2011	
98	030200	2011.11.18	23212	2012.09.18	09	GENERAL MOTORS LLC, a limited liability company organized and existing under the laws of the State of Delaware, US	1/2012	
99	030210	2011.11.23	23213	2012.09.15	30	BAZIUC Elena, MD	2/2012	
100	030230	2011.11.25	23215	2012.09.15	34	Gallaher Limited, GB	2/2012	
101	030231	2011.11.25	23216	2012.09.15	34	Gallaher Limited, GB	2/2012	
102	030232	2011.11.25	23217	2012.09.15	34	Gallaher Limited, GB	2/2012	
103	030233	2011.11.25	23218	2321.09.10	34	Gallaher Limited, GB	2/2012	
104	030234	2011.11.25	23219	2012.09.15	34	Gallaher Limited, GB	2/2012	
105	030235	2011.11.25	23220	2012.09.15	34	Gallaher Limited, GB	2/2012	
106	030236	2011.11.25	23221	2012.09.10	34	Gallaher Limited, GB	2/2012	
107	030237	2011.11.25	23222	2012.09.10	34	Gallaher Limited, GB	2/2012	
108	030238	2011.11.25	23223	2012.09.10	34	Gallaher Limited, GB	2/2012	
109	030239	2011.11.25	23224	2012.09.10	34	Gallaher Limited, GB	2/2012	
110	030259	2011.11.28	23226	2012.09.16	29,43	PRICOMTAX COM S.R.L., întreprindere mixtă, MD	2/2012	

1	2	3	4	5	6	7	8	9
111	029994	2011.10.10	23233	2012.09.18	29,30,35	PELIN GABRIELA, întreprindere individuală, MD	12/2011	
112	029886	2011.09.23	23257	2012.09.27	19	PANAINTÉ Zinaida, MD	11/2011	
113	030501	2012.01.23	23262	2012.09.27	33	NECHITAILO Svyatoslav I., UA	3/2012	
114	028971	2011.04.01	23265	2012.09.20	09	LEKO INTERNATIONAL COM S.R.L., întreprindere cu capital străin, MD	7/2011	11/2012
115	029989	2011.10.06	23273	2012.07.15	37,43	DICOMACONS S.R.L., MD	12/2011	
116	028791	2011.03.15	23317	2012.08.17	05	HIMALAYA GLOBAL HOLDINGS LTD, a company limited by shares under the Company's Law, Dubai International Financial Centre, AE	7/2011	11/2012

Lista mărcilor reînnoite

Se publică următoarele date: numărul curent, numărul înregistrării reînnoite, data expirării termenului de reînnoire, clasele conform CIPS, titularul și adresa, codul țării conform normei ST.3 OMPI, numerele BOPI în care au fost publicate cererea de înregistrare a mărcii și marca înregistrată

Nr. crt.	(116) Nr. înregistrării reînnoite	(186) Data expirării reînnoirii	(511) Clase	(730) Titular și adresă, cod ST.3 OMPI	(442) Nr. BOPI	(450) Nr. BOPI
1	2	3	4	5	6	7
1	R 9008	2022.03.25	33	BEL-ALCO S.R.L., MD MD-6225, Grigorăuca, Singerei, Republica Moldova	5/2002	10/2002
2	R 9019	2021.10.10	33	EURO-ALCO S.R.L., întreprindere mixtă, MD Str. Bucuriei nr. 20, MD-2004, Chișinău, Republica Moldova	5/2002	10/2002
3	R 9120	2021.11.30	35,42	EXOIL GRUP S.R.L., MD Bd. Dacia nr. 67, bloc 1, ap. 88, MD-2026, Chișinău, Republica Moldova	7/2002	12/2002
4	R 9169	2021.12.05	33,35	EURO-ALCO S.R.L., întreprindere mixtă, MD Str. Bucuriei nr. 20, MD-2004, Chișinău, Republica Moldova	8/2002	1/2003
5	R 9174	2021.12.13	10	Pharmacia & Upjohn Company LLC, US 100 Route 206 North, Peapack, New Jersey 07975, Statele Unite ale Americii	8/2002	1/2003
6	R 9200	2021.12.25	33	Wine International Project S.R.L., întreprindere cu capital străin, MD Str. Mihai Eminescu nr. 5, MD-2012, Chișinău, Republica Moldova	8/2002	1/2003
7	R 9585	2022.10.16	33	VINĂRIA BOSTAVAN S.R.L., întreprindere mixtă, MD MD-5352, Etulia, Vulcănești, UTA Găgăuzia, Republica Moldova	2/2003	8/2003
8	R 9721	2022.10.04	33	VINĂRIA BOSTAVAN S.R.L., întreprindere mixtă, MD MD-5352, Etulia, Vulcănești, UTA Găgăuzia, Republica Moldova	4/2003	9/2003
9	R 9864	2022.06.26	29,30,32	SANDRILIONA S.R.L., întreprindere mixtă, MD Str. Alexandru cel Bun nr. 30, MD-6801, Ialoveni, Republica Moldova	6/2003	11/2003
10	R 9880	2022.08.06	25,35	SUROV Maxim, MD Str. Andrei Doga nr. 37, ap. 39, MD-2024, Chișinău, Republica Moldova	6/2003	11/2003

1	2	3	4	5	6	7
11	R 9936	2022.07.23	33	UNITED WINE COMPANY S.R.L., întreprindere mixtă, MD Str. Mihai Eminescu nr. 5, MD-2009, Chişinău, Republica Moldova	7/2003	12/2003
12	R 9938	2022.07.23	33,35	UNITED WINE COMPANY S.R.L., întreprindere mixtă, MD Str. Mihai Eminescu nr. 5, MD-2009, Chişinău, Republica Moldova	7/2003	12/2003
13	R 9939	2022.07.23	33,35	UNITED WINE COMPANY S.R.L., întreprindere mixtă, MD Str. Mihai Eminescu nr. 5, MD-2009, Chişinău, Republica Moldova	7/2003	12/2003
14	R 9940	2022.07.23	33,35	UNITED WINE COMPANY S.R.L., întreprindere mixtă, MD Str. Mihai Eminescu nr. 5, MD-2009, Chişinău, Republica Moldova	7/2003	12/2003
15	R 9964	2022.07.05	16,41	AVANTAGES, FR 10 Boulevard des Freres Voisin, 92130 Issy les Moulinaux, Franţa	6/2003	12/2003
16	R 9979	2022.08.21	05	OTSUKA PHARMACEUTICAL CO., LTD., a Japanese company, JP 2-9 Kanda Tsukasa-cho, Chiyoda-Ku, Tokyo 101-8535, Japonia	7/2003	12/2003
17	R 9999	2022.03.27	33	MIGDAL-P S.A., MD Str. Piaţa Veche nr. 4, MD-2005, Chişinău, Republica Moldova	8/2003	1/2004
18	R 10023	2022.07.23	33,35	UNITED WINE COMPANY S.R.L., întreprindere mixtă, MD Str. Mihai Eminescu nr. 5, MD-2009, Chişinău, Republica Moldova	8/2003	1/2004
19	R 10076	2022.09.03	09	HUMAX HOLDINGS Co., Ltd., KR 212-1, Yubang-dong, Cheoin-gu, Yongin-si, Gyeonggi-do, Republica Coreea	9/2003	2/2004
20	R 10100	2022.09.23	25,41,43	LEVINTSA & ASSOCIATES S.R.L., MD Str. Alexandru cel Bun nr. 89, MD-2012, Chişinău, Republica Moldova	9/2003	2/2004
21	R 10133	2022.09.25	03	VIORICA-COSMETIC S.A., MD Str. Mesager nr. 1, MD-2069, Chişinău, Republica Moldova	9/2003	2/2004
22	R 10343	2022.12.31	30	NEFIS S.R.L., MD Calea Moşilor nr. 15, MD-2024, Chişinău, Republica Moldova	10/2003	4/2004
23	R 10353	2022.11.11	09,38,42	Motorola Trademark Holdings, LLC, US 600 North U.S. Highway 45, Libertyville, IL 60048, Statele Unite ale Americii	10/2003	4/2004
24	R 10386	2022.10.15	05	OTSUKA PHARMACEUTICAL CO., LTD., a Japanese company, JP 2-9 Kanda Tsukasa-cho, Chiyoda-Ku, Tokyo 101-8535, Japonia	10/2003	4/2004
25	R 10596	2022.12.31	30	NEFIS S.R.L., MD Calea Moşilor nr. 15, MD-2024, Chişinău, Republica Moldova	11/2003	6/2004
26	R 10597	2022.12.31	30	NEFIS S.R.L., MD Calea Moşilor nr. 15, MD-2024, Chişinău, Republica Moldova	11/2003	6/2004
27	R 10598	2022.12.31	30	NEFIS S.R.L., MD Calea Moşilor nr. 15, MD-2024, Chişinău, Republica Moldova	11/2003	6/2004

V

Design industrial / Industrial design

Protecția juridică a desenelor și modelelor industriale în Republica Moldova se asigură în modul stabilit de Legea nr. 161-XVI din 12 iulie 2007 privind protecția desenelor și modelelor industriale.

Cererea de înregistrare a desenului sau modelului industrial se depune la AGEPI, personal sau prin reprezentant, de către persoana care dispune de dreptul asupra desenului sau modelului industrial. Cererea trebuie să conțină documentele prevăzute la art. 32(1), (2) din Lege.

Datele privind cererile de înregistrare depuse, desenele și modelele industriale înregistrate, certificatele de înregistrare a desenelor și modelelor industriale eliberate și desenele și modelele industriale reînnoite prin procedura națională se publică în prezenta Secțiune.

Desenele și modelele industriale înregistrate și reînnoite conform Aranjamentului de la Haga, la care Republica Moldova este parte, se publică în Buletinul de Desene și Modele Internaționale ("Bulletin des dessins et modes internationaux / International Designs Bulletin / Boletín de Dibujos y Modelos Internacionales"). Buletinul include atât datele bibliografice în limbile franceză, engleză și spaniolă, cât și reproducerea desenelor și modelelor industriale înregistrate și este expus pe Internet pe site-ul OMPI, accesibil publicului. În BOPI se publică listele acestor desene și modele industriale înregistrate în Republica Moldova, aranjate în ordinea numerelor de înregistrare internațională și a claselor CIDMI, precum și ale celor reînnoite în Republica Moldova, aranjate în ordinea numerelor de înregistrare internațională.

Ponderea semantică a părții verbale ce se conține în desenele sau modelele industriale nu se protejează.

Legal protection of industrial designs in the Republic of Moldova is provided in the mode prescribed by the Law No. 161-XVI of July 12, 2007 on the Protection of Industrial Designs.

The industrial design application shall be filed with the AGEPI in person or through a representative, by the person to whom the right to the industrial design belongs. The application shall contain the documents provided in Art. 32(1), (2) of the Law.

Data on the filed industrial design applications, registered industrial designs, issued industrial designs registration certificates, and renewed industrial designs under the national procedure shall be published in this Section.

Industrial designs registered and renewed under the Hague Agreement, to which the Republic of Moldova is party, shall be published in the Bulletin of the International Industrial Designs ("Bulletin des dessins et modes internationaux / International Designs Bulletin / Boletín de Dibujos y Modelos Internacionales"). The Bulletin comprises both bibliographic data in French, English and Spanish and registered industrial design reproductions and is exposed over the Internet on the WIPO site, accessible to the public. In BOPI shall be published the lists of industrial designs registered in the Republic of Moldova, arranged in the order of the international registration numbers and of the ICID classes, as well as of those renewed in the Republic of Moldova, arranged in the order of the international registration numbers.

The semantic portion of the verbal part maintained in the industrial designs is not protected.

**CODURILE INID PENTRU IDENTIFICAREA DATELOR BIBLIOGRAFICE
REFERITOARE LA DESENE ȘI MODELE INDUSTRIALE, CONFORM NORMEI ST. 80 OMPI**

**LIST OF INID CODES CONCERNING BIBLIOGRAPHIC DATA RELATING
TO INDUSTRIAL DESIGNS, ACCORDING TO THE WIPO STANDARD ST. 80**

- (11) Numărul certificatului
Certificate number
- (15) Data înregistrării
Date of registration
- (18) Data prevăzută de expirare a termenului de valabilitate a înregistrării
Expected expiration date of the registration validity
- (20) Numărul desenului și modelului industrial
Number of industrial design
- (21) Numărul de depozit
Number of deposit
- (22) Data de depozit
Filing date of deposit
- (23) Data priorității de expunere
Date of exhibition priority
- (28) Numărul de desene și modele industriale
Number of industrial designs
- (30) Date referitoare la prioritate conform Convenției de la Paris
Priority data under the Paris Convention
- (31) Numărul cererii prioritare
Number of priority application
- (32) Data de depozit a cererii prioritare
Filing date of priority application
- (33) Țara cererii prioritare, codul conform normei ST. 3 OMPI
Country of the priority application, code according to the WIPO Standard ST. 3
- (43) Data publicării cererii de înregistrare a desenului și modelului industrial
Publication date of the application for the registration of the industrial design
- (44) Data publicării hotărârii de înregistrare a desenului și modelului industrial
Publication date of the decision on registration of the industrial design
- (45) Data eliberării certificatului
Date of issuance of certificate
- (46) Data de expirare a termenului de amânare a publicării
Date of publication deferment expiration
- (51) Clasificarea internațională a desenelor și modelelor industriale (clasa și subclasa Clasificării de la Locarno)
International Classification for Industrial Designs (classes and subclasses, Locarno Classification)
- (54) Indicarea produsului
Indication of product
- (55) Reprezentarea desenului și modelului industrial
Representation of industrial design
- (57) Culorile revendicate
Indication of colors claimed

- (62) Numărul cererii divizionare
Number of divisional application
- (71) Numele/denumirea și adresa solicitantului (solicitanților), codul țării conform normei ST. 3 OMPI
Name and address of applicant(s), code of the country according to the WIPO Standard ST. 3
- (72) Numele autorului (autorilor), codul țării conform normei ST. 3 OMPI
Name of author(s), code of the country according to the WIPO Standard ST. 3
- (73) Numele/denumirea și adresa titularului (titularilor), codul țării conform normei ST. 3 OMPI
Name and address of owner(s), code of the country according to the WIPO Standard ST. 3
- (74) Numele mandatarului autorizat
Name of attorney
- (80) Datele de depozit internațional conform Aranjamentului de la Haga
Data related to the international deposit of industrial designs under the Hague Agreement

**CODURILE OMPI PENTRU CODIFICAREA TITLURILOR INFORMAȚIILOR
REFERITOARE LA DESENE ȘI MODELE INDUSTRIALE, PUBLICATE
ÎN BULETINUL OFICIAL DE PROPRIETATE INDUSTRIALĂ CONFORM NORMEI ST. 17**

**WIPO CODES ON CODING OF HEADINGS OF INFORMATION CONCERNING
INDUSTRIAL DESIGNS PUBLISHED IN THE OFFICIAL BULLETIN OF INDUSTRIAL
PROPERTY IN ACCORDANCE WITH THE STANDARD ST. 17**

- BA1L** Cereri de înregistrare a desenelor și modelelor industriale publicate
Applications for the registration of the published industrial designs
- BA1L** Lista cererilor de înregistrare a desenelor și modelelor industriale publicate, aranjate în ordinea numerelor de înregistrare (semestrial)
List of published applications for the registration of the industrial designs, grouped in accordance with the numerical index (half-yearly)
- BA1L** Lista cererilor de înregistrare a desenelor și modelelor industriale publicate, aranjate în ordinea claselor CIDMI (semestrial)
List of published applications for the registration of the industrial designs, grouped in accordance with the ICID classes (half-yearly)
- FF4L** Lista desenelor și modelelor industriale înregistrate
List of registered industrial designs
- FF4L** Lista desenelor și modelelor industriale înregistrate, aranjate în ordinea numerelor de înregistrare (semestrial)
List of registered industrial designs, grouped according to the numerical index (half-yearly)
- FF4L** Lista desenelor și modelelor industriale înregistrate, aranjate în ordinea claselor CIDMI (semestrial)
List of registered industrial designs, grouped in accordance with the ICID classes (half-yearly)
- FA9L** Lista desenelor și modelelor industriale retrase
List of withdrawn industrial designs
- FC9L** Lista desenelor și modelelor industriale respinse
List of rejected industrial designs
- FG4L** Lista certificatelor de înregistrare a desenelor și modelelor industriale eliberate
List of issued industrial design certificates

- FG4L** Lista desenelor și modelelor industriale înregistrate conform Aranjamentului de la Haga, aranjate în ordinea numerelor de înregistrare internațională (lunar, semestrial)
List of industrial designs registered under the Hague Agreement, grouped in accordance with international numerical index (monthly, half-yearly)
- FG4L** Lista desenelor și modelelor industriale înregistrate conform Aranjamentului de la Haga, aranjate în ordinea claselor CIDMI (lunar, semestrial)
List of industrial designs registered under the Hague Agreement, grouped in accordance with the ICID classes (monthly, half-yearly)
- ND4L** Lista desenelor și modelelor industriale reînnoite
List of renewed industrial designs
- ND4L** Lista desenelor și modelelor industriale reînnoite conform Aranjamentului de la Haga
List of industrial designs renewed under the Hague Agreement
- MG4L** Lista titularilor decăzuți din drepturi prin neachitarea taxelor de eliberare a certificatelor de înregistrare a desenelor și modelelor industriale
List of owners forfeited of rights through non-payment of the issuance fee for the industrial design registration certificates
- MK4L** Lista certificatelor de înregistrare a desenelor și modelelor industriale al căror termen de valabilitate a expirat (inclusiv termenul de grație)
List of industrial design certificates the term of validity of which expired (including the grace period)
- NF4L** Lista certificatelor de înregistrare a desenelor și modelelor industriale revalidate
List of revalidated industrial design certificates

BA1L Cereri de înregistrare a desenelor și modelelor industriale / Applications for registration of industrial designs

Orice persoană interesată are dreptul să depună la AGEPI opoziții sau observații motivate împotriva înregistrării desenelor sau modelelor industriale în termen de 3 luni de la data publicării acestor cereri în BOPI, dacă este îndeplinită cel puțin una din condițiile prevăzute la art. 26(1) din Legea nr. 161-XVI din 12 iulie 2007 privind protecția desenelor și modelelor industriale.

Cererile de înregistrare a desenelor/modelelor industriale se publică în BOPI în ordinea claselor conform Clasificării de la Locarno.

Any person concerned may, where at least one of the conditions set forth in Art. 26(1) of the Law No. 161-XVI of July 12, 2007 on the Protection of Industrial Designs, has not been met, file with the AGEPI reasoned oppositions or observations against registration of an industrial design within 3 months following the date of publication of those applications in BOPI.

The applications on registration of the industrial designs are published in BOPI in the order of classes in accordance with the Locarno Classification.

(51) **LOC (9) Cl. 06-01**
 (21) f 2012 0088
 (22) 2012.09.13
 (28) 1
 (71) ICAM S.A., ÎNTRERPRINDERE
 DE PRODUCȚIE ȘI COMERȚ, MD

Str. Tighina nr. 65, MD-2001,
 Chișinău, Republica Moldova
 (72) TODOROV Oleg, MD
 (74) SÎSOEVA Valentina
 (54) **Divan-pat**

(55)



1.1



1.2



1.3

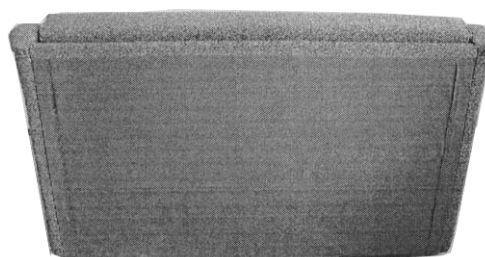

1.4

(51) **LOC (9) Cl. 09-01**
 (21) f 2012 0075
 (22) 2012.07.25
 (28) 1
 (71) BÎRCA Natalia, MD

Str. Victor Crășescu nr. 67, MD-2059,
 Chișinău, Republica Moldova
 (72) BÎRCA Natalia, MD
 (74) PARASCA Dumitru
 (54) **Butelie**

(55)

Remarcă: ponderea semantică a părții verbale nu se protejează.

(21) f 2012 0075

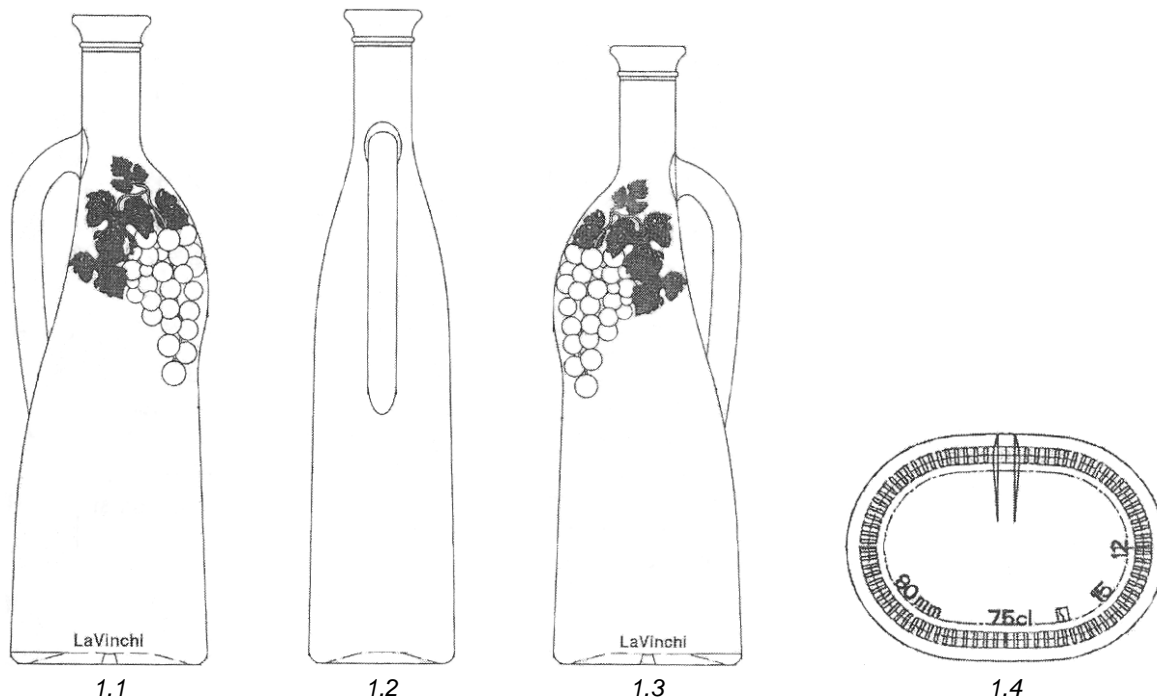

(51) **LOC (9) Cl. 09-01**

(21) f 2012 0087

(22) 2012.09.12

(28) 1

(71) LAVINA GRUP S.R.L., MD

Str. 27 August nr. 96, MD-2003,

Durlești, Chișinău, Republica Moldova

(54) **Butelie**

(55)

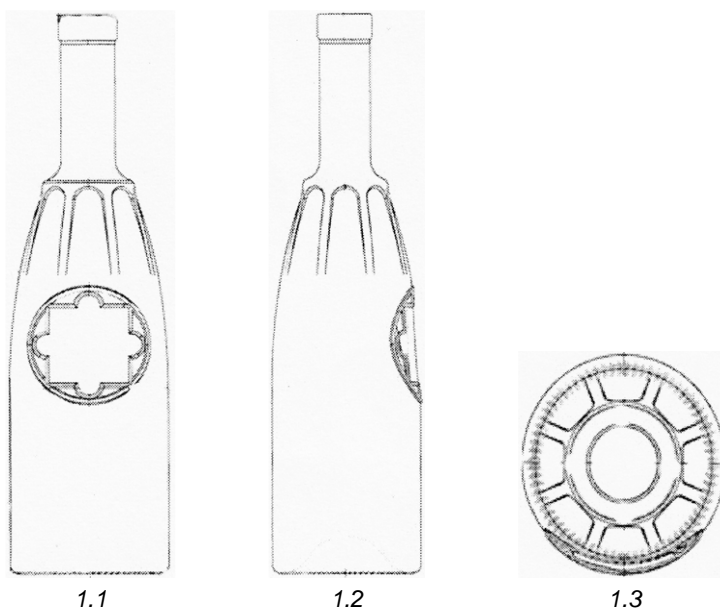

(51) **LOC (9) Cl. 09-05; 19-08**

(21) f 2012 0092

(22) 2012.09.19

(28) 10

(57) Culori revendicate:

modelul 1 - oranj de diferite nuanțe, sur de diferite nuanțe, alb, negru;

modelul 2 - roșu de diferite nuanțe, sur de diferite nuanțe, oranj, alb, negru;

modelul 3 - roșu de diferite nuanțe, albastru de diferite nuanțe, sur de diferite nuanțe, oranj, alb, negru;

modelul 4 - roșu de diferite nuanțe, sur de diferite nuanțe, oranj de diferite nuanțe, alb, negru;

modelul 5 - oranj de diferite nuanțe, sur de diferite nuanțe, alb, negru;

modelul 6 - oranj de diferite nuanțe, sur de diferite nuanțe, alb, negru;

modelul 7 - verde, sur de diferite nuanțe, alb, negru;

modelul 8 - albastru de diferite nuanțe, sur de diferite nuanțe, alb, negru;

modelul 9 - albastru de diferite nuanțe, sur de diferite nuanțe, roșu, alb, negru;

modelul 10 - galben de diferite nuanțe, sur de diferite nuanțe, negru

(71) **BEST CONCRETE S.R.L.,**
ÎNTRERINDERE MIXTĂ, MD

Str. Alexandru cel Bun nr. 10, MD-6801,
Ialoveni, Republica Moldova

(74) **SUHOVICI Nina**

(54) **Ambalaje pentru materiale de construcție**

(55)

Remarcă: ponderea semantică a părții verbale nu se protejează.



1



2



3

(21) f 2012 0092



4



5

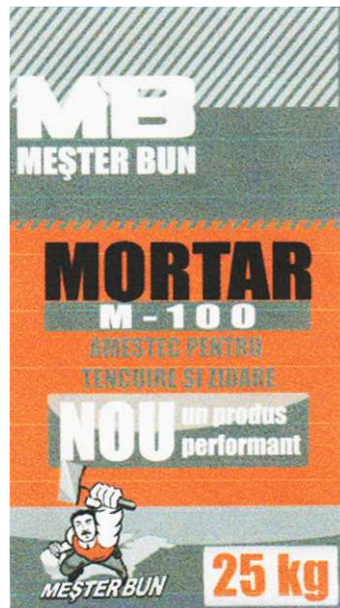

6



7



8



9

(21) f 2012 0092



10

(51) **LOC (9) Cl. 09-07**

(21) f 2012 0086

(22) 2012.09.07

(28) 2

(57) Culori revendicate:

desenul 1 - verde, roșu, galben, bej, cafeniu,
alb, albastru, negru;

desenul 2 - alb, roșu

(71) AETOS-BORDEI S.R.L., SOCIETATE
COMERCIALĂ, MD

Str. Rabbi Țirilson nr. 4, MD-2005,
Chișinău, Republica Moldova

(54) **Motive decorative pentru capace**

(55)

Remarcă: ponderea semantică a părții verbale nu se protejează.



1

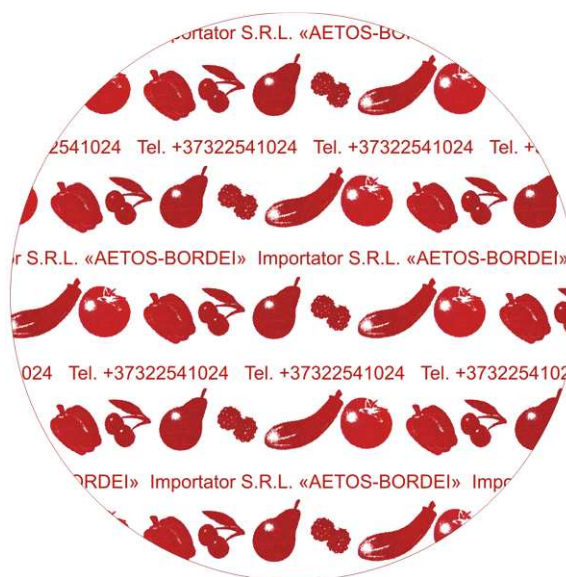

2

- (51) **LOC (9) Cl. 19-04, 08**
 (21) f 2012 0089
 (22) 2012.09.14
 (28) 3
 (57) Culori revendicate:
 modelul 1 - roz, roșu, vișiniu, auriu, alb, negru;
 modelul 2 - verde, auriu, alb, negru;
 modelul 3 - cafeniu, bej, auriu, alb, negru
- (71) CHEIBAȘ Vadim, MD
 Str. Prepeiței nr. 5, bloc 1, MD-2011,
 Chișinău, Republica Moldova
- (74) CIUBUC Iulia
 (54) **Certificate, adeverință**
- JALOPA Nicolae, MD
 Str. Ginta Latină nr. 15, bloc 2, ap. 111,
 MD-2044, Chișinău, Republica Moldova
- MOLOJEN Vladimir, MD
 Bd. Ștefan cel Mare și Sfânt nr. 3, ap. 109,
 MD-2001, Chișinău, Republica Moldova
- ȚVIRCUN Victor, MD
 Str. Alba-Iulia nr. 10, ap. 24, MD-2064,
 Chișinău, Republica Moldova

(55)

Remarcă: ponderea semantică a părții verbale nu se protejează.



1



2

(21) f 2012 0089

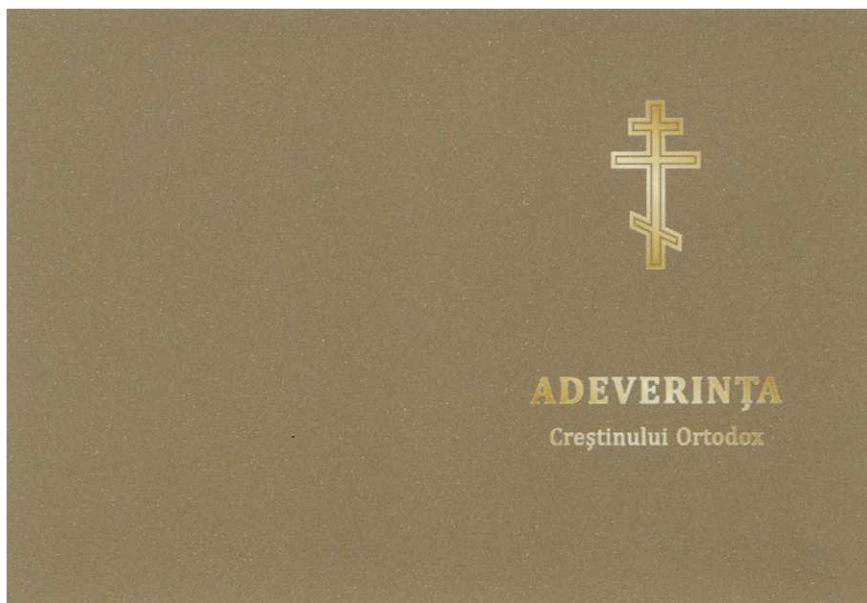

3.1



3.2

(21) f 2012 0089



3.3

BOTEZ	„Tatăl Nostru”
Numele de Familie _____	Tatăl nostru, Care ești în ceruri, sfințească-se numele Tău;
Prenumele (Numele dat la Botez) _____	Vie împărăția Ta; făcă-se voia Ta, precum în cer și pe pământ.
Data nașterii _____	Pâinea noastră cea spre ființă dă-ne-o nouă astăzi;
Data săvârșirii Tainei Botezului _____	Și ne iartă nouă greșelile noastre, precum și noi iertăm greșelilor noștri;
Sfântul Ocrotitor _____	Și nu ne duce pe noi în ispită, ci ne izbăvește de cel rău.
Data prăznuirii Sfântului Ocrotitor _____	Că a Ta este împărăția și puterea și slava în veci.
	Amin!

3.4

(21) f 2012 0089

<p>„Crezul”</p> <p>Cred întru Unul Dumnezeu, Tatăl Atotputernic Făcătorul cerului și al pământului, tuturor văzutelelor și nevăzutelelor. Și întru Unul Domn Iisus Hristos, Fiul lui Dumnezeu, Unul-Născut, Care din Tatăl S-a născut mai înainte de toți vecii. Lumină din Lumină, Dumnezeu adevărat din Dumnezeu adevărat, născut, nu făcut; Cel de o ființă cu Tatăl, prin Care toate s-au făcut. Care pentru noi, oamenii, și pentru a noastră mântuire, S-a pogorât din ceruri și S-a întrupat de la Duhul Sfânt și din Maria Fecioara, și S-a făcut om. Și S-a răstignit pentru noi în zilele lui Pontiu Pilat și a pățimit și S-a îngropat. Și a înviat a treia zi, după Scripturi. Și S-a înălțat la ceruri și șade de-a dreapta Tatălui. Și iarăși va să vină cu slavă, să judece viii și morții, a Cărui împărăție nu va avea sfârșit. Și întru Duhul Sfânt, Domnul de viață Făcătorul, Care din Tatăl purcede, Cel ce împreună cu Tatăl și cu Fiul este închinat și slăvit Care a grăit prin prooroci. Întru una, sântă, sobornicească și apostoloească Biserică. Mărturisesc un botez întru iertarea păcatelor. Aștept învierea morților. Și viața veacului ce va să vie.</p> <p style="text-align: center;">Amin!</p>	<p>BOTEZ</p> <p>Tata _____</p> <p>Data nașterii _____</p> <p>Mama _____</p> <p>Data nașterii _____</p> <p>Parohia (Comunitatea Religioasă) _____</p> <p>Preot, paroh _____</p> <p>Eparhia _____</p> <p>Numărul de înregistrare în registrul parohial _____</p>
--	---

3.5

<p>NAȘII DE CUNUNIE</p> <p>Numele și Prenumele _____</p> <p>Data nașterii _____</p> <p>Numele și Prenumele _____</p> <p>Data nașterii _____</p>	<p>FINII MEI DE BOTEZ</p> <p>Prenumele (Numele dat la Botez) _____</p> <p>Data botezului _____</p> <p>Parohia (Comunitatea religioasă) _____</p> <p>Prenumele (Numele dat la Botez) _____</p> <p>Data botezului _____</p> <p>Parohia (Comunitatea religioasă) _____</p> <p>Prenumele (Numele dat la Botez) _____</p> <p>Data botezului _____</p> <p>Parohia (Comunitatea religioasă) _____</p>
--	---

3.6

(21) f 2012 0089

FINII MEI DE BOTEZ	FINII MEI DE BOTEZ
_____	_____
Prenumele (Numele dat la Botez)	Prenumele (Numele dat la Botez)
_____	_____
Data botezului	Data botezului
_____	_____
Parohia (Comunitatea religioasă)	Parohia (Comunitatea religioasă)
_____	_____
Prenumele (Numele dat la Botez)	Prenumele (Numele dat la Botez)
_____	_____
Data botezului	Data botezului
_____	_____
Parohia (Comunitatea religioasă)	Parohia (Comunitatea religioasă)
_____	_____
Prenumele (Numele dat la Botez)	Prenumele (Numele dat la Botez)
_____	_____
Data botezului	Data botezului
_____	_____
Parohia (Comunitatea religioasă)	Parohia (Comunitatea religioasă)
_____	_____

3.7

Însemnări de participare la viața civică	NAȘUL DE BOTEZ
_____	_____
	Numele și Prenumele
_____	_____
	Data nașterii
_____	_____
	Numele și Prenumele
_____	_____
	Data nașterii
_____	_____
	Numele și Prenumele
_____	_____
	Data nașterii
_____	_____
	Numele și Prenumele
_____	_____
	Data nașterii
_____	_____

3.8

(21) f 2012 0089

CUNUNIE	FINII MEI DE CUNUNIE
	Numele și Prenumele
	Numele și Prenumele
	Data săvârșirii Tainei Cununii
	Parohia (Comunitatea religioasă)
Numele și Prenumele mirelui (miresei)	Eparhia
Numele și Prenumele mirelui (miresei)	Preot, Paroh
	Numărul de înregistrare în registrul parohial

3.9

FINII MEI DE CUNUNIE	CUNUNIE
Numele și Prenumele	Data săvârșirii Tainei Cununii
Numele și Prenumele	Parohia (Comunitatea religioasă)
Data săvârșirii Tainei Cununii	Eparhia
Parohia (Comunitatea religioasă)	Preot, paroh
Eparhia	Numărul de înregistrare în registrul parohial
Preot, Paroh	
Numărul de înregistrare în registrul parohial	

3.10

(51) **LOC (9) CI. 19-08; 09-05**

(21) f 2012 0053

(22) 2012.05.18

(28) 1

(57) Culori revendicate: negru, verde-închis, verde-deschis, roșu, alb

(71) COMPANIA LEDA, ÎNTRERINDERE-FIICĂ,
UAStr. M. Grushevskogo, 39e, 65031,
Odesa, Ucraina

(74) CIUBUC Iulia

(54) **Ambalaj-etichetă**

(21) f 2012 0053

(55)

Remarcă: ponderea semantică a părții verbale nu se protejează.



- (51) **LOC (9) Cl. 19-08**
- (21) f 2012 0078
- (22) 2012.08.08
- (28) 2
- (57) Culori revendicate:
 modelul 1 - albastru, verde de diferite nuanțe,
 oranj de diferite nuanțe, cafeniu de diferite
 nuanțe, negru, roșu, alb, sur;

- (71) ORHEI-VIT S.A., MD
 Str. Mesager nr. 16, MD-2069,
 Chișinău, Republica Moldova
- (54) **Motive decorative pentru ambalaje**

(55) **Remarcă: ponderea semantică a părții verbale nu se protejează.**



(21) f 2012 0078



2

- (51) **LOC (9) Cl. 19-08**
- (21) f 2012 0083
- (22) 2012.08.24
- (28) 1
- (57) Culori revendicate: alb, negru, gri, albastru de diferite nuanțe, verde de diferite nuanțe, azuriu, roșu, portocaliu, violet, cafeniu

- (71) TM INVESTMENT SP. Z O.O., PL
Ul. Debicka 44, 39-207 Brzeznicza, Polonia
- (72) TROJANOWSKI Marcin, PL
- (74) SIMANENKOVA Tatiana
- (54) **Etichetă**

(21) f 2012 0083

(55)

Remarcă: ponderea semantică a părții verbale nu se protejează.



1

(51) **LOC (9) Cl. 32-00**

(21) f 2012 0091

(22) 2012.09.19

(28) 2

(57) Culori revendicate:

modelul 1 - oranj, sur de diferite nuanțe, alb, negru

(71) BEST CONCRETE S.R.L.,

ÎNTRERINDERE MIXTĂ, MD

Str. Alexandru cel Bun nr. 10, MD-6801,

Ialoveni, Republica Moldova

(74) SUHOVICI Nina

(54) **Logotipuri**

(55)

Remarcă: ponderea semantică a părții verbale nu se protejează.



1

(21) f 2012 0091

MB
MEŞTER BUN

2

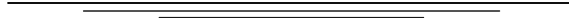

FF4L Lista desenelor și modelelor industriale înregistrate

Se publică următoarele date: numărul curent, numărul certificatului, data înregistrării, data prevăzută de expirare a termenului de valabilitate a înregistrării, numărul de depozit, data de depozit, clasele conform CIDMI, numărul de desene și modele industriale, titularul, codul țării conform normei ST.3 OMPI, numărul BOPI în care a fost publicată cererea

Nr. crt.	(11) Nr. certifica- tului	(15) Data înregistrării	(18) Valabilitate	(21) Nr. de depozit	(22) Data de depozit	(51) Clase	(28) Nr. de desene și modele industriale	(73) Titular, cod ST.3 OMPI	(43) Nr. BOPI
1	2	3	4	5	6	7	8	9	10
1	1401	2012.10.26	2017.02.22	f 2012 0011	2012.02.22	02-04	1	BECHER Valeriu, MD Str. Mațnev nr. 3, ap. 59, MD-3200, Bender, Republica Moldova	4/2012
2	1402	2012.10.16	2017.02.24	f 2012 0013	2012.02.24	19-06	1	ERICH KRAUSE FINLAND OY, FI HENRY FORDIN KATU 5 N, 00150 HELSINKI, Finlanda	4/2012
3	1403	2012.10.15	2017.02.24	f 2012 0015	2012.02.24	19-06	1	ERICH KRAUSE FINLAND OY, FI HENRY FORDIN KATU 5 N, 00150 HELSINKI, Finlanda	4/2012
4	1404	2012.10.16	2017.02.24	f 2012 0016	2012.02.24	19-06	1	ERICH KRAUSE FINLAND OY, FI HENRY FORDIN KATU 5 N, 00150 HELSINKI, Finlanda	4/2012

FG4L Lista certificatelor de înregistrare a desenelor și modelelor industriale eliberate în octombrie 2012

Se publică următoarele date: numărul curent, numărul certificatului, clasele conform CIDMI, numărul de depozit, data de depozit, numărul de desene și modele industriale, titularul, codul țării conform normei ST.3 OMPI, numărul BOPI în care a fost publicată înregistrarea

Nr. crt.	(11) Nr. certificatului	(51) Clase	(21) Nr. de depozit	(22) Data de depozit	(28) Nr. de desene și modele industriale	(73) Titular, cod ST.3 OMPI	(44) Nr. BOPI
1	2	3	4	5	6	7	8
1	1392	11-02	f 2011 0071	2011.10.07	96	GÎRBU Anatolie, MD	8/2012

ND4L Lista desenelor și modelelor industriale reînnoite

Se publică următoarele date: numărul curent, numărul certificatului, data expirării termenului de reînnoire, numărul de depozit, data de depozit, clasele conform CIDMI, numărul de desene și modele industriale reînnoite, titularul și adresa, codul țării conform normei ST.3 OMPI, numărul BOPI în care a fost publicată înregistrarea

Nr. crt.	(11) Nr. certifica- tului	(18) Data expirării reînnoirii	(21) Nr. de depozit	(22) Data de depozit	(51) Clase	(28) Nr. de desene și modele industriale reînnoite	(73) Titularul și adresa, cod ST.3 OMPI	(44)(45) Nr. BOPI
1	2	3	4	5	6	7	8	9
1	1133	2017.12.28	f 2007 0087	2007.12.28	09-01; 19-08	1	VISMOS S.A., COMBINAT DE VINURI SPUMANTE ȘI DE MARCĂ, ÎNTREPRINDERE MIXTĂ, MD Str. Uzinelor nr. 5, MD-2023, Chișinău, Republica Moldova	6/2008 6/2009 9/2009

FG4L Lista desenelor și modelelor industriale înregistrate în Republica Moldova conform Aranjamentului de la Haga, aranjate în ordinea numerelor de înregistrare internațională

Se publică următoarele date: numărul curent, numărul înregistrării internaționale, data înregistrării internaționale, data priorității, titularul, codul țării conform normei ST.3 OMPI, denumirea desenului și modelului industrial, clasele conform CIDMI, numărul de desene și modele industriale, data prevăzută de expirare a termenului de valabilitate a înregistrării, numărul Buletinului de Desene și Modele Internaționale (IDB) în care a fost publicată cererea de înregistrare

Nr. crt.	(11) Nr. înregistrării	(15) Data înregistrării (23)(30) Prioritate	(73) Titular, cod ST.3 OMPI	(54) Denumirea desenului și modelului industrial	(51) Clase	(28) Nr. de desene și modele industriale	(18) Valabilitate	Nr. IDB
1	2	3	4	5	6	7	8	9
1	DM/075494	2011.03.07	ALFRED KÄRCHER GMBH & CO. KG, DE	Părți componente pentru aspiratoare de înaltă presiune / Parts of high pressure cleaner / Parties de nettoyeurs à haute pression	15-05	4	2016.03.07	9/2012
2	DM/075709	2011.03.28	ALFRED KÄRCHER GMBH & CO. KG, DE	Părți componente pentru aspiratoare de înaltă presiune / Parts of high pressure cleaner / Parties de nettoyeur à haute pression	15-05	2	2016.03.28	12/2012
3	DM/075710	2011.03.30	ALFRED KÄRCHER GMBH & CO. KG, DE	Mașini de curățat podelele / Machines for cleaning floors / Machines pour le nettoyage des sols	15-05	4	2016.03.30	13/2012

1	2	3	4	5	6	7	8	9
4	DM/076677	2011.08.03 2011.02.09, 001818501, EM	VIMAR S.P.A., IT	Plăci de acoperire a prizelor electrice / Plates for covering electric sockets / Plaques de recouvrement pour prises de courant électriques	13-03	2	2016.08.03	1/2012
5	DM/076842	2011.08.24 2011.03.08, 001832254, EM	GRZEGORZ MIESZCZAK TRADING AS HELIKON-TEX, PL	Pantaloni / Trouser / Pantalon	02-02	1	2016.08.24	7/2012
6	DM/077314	2011.09.22 2011.03.25, 001841495, EM	FERRARI S.P.A., IT	Autovehicul / Car / Voiture	12-08	1	2016.09.22	11/2012
7	DM/077315	2011.09.22 2011.03.25, 001841511, EM	FERRARI S.P.A., IT	Model la scară redusă / Scale model / Modèles réduit	21-01	1	2016.09.22	11/2012
8	DM/077705	2011.07.15 2011.01.27, D1100010, HU	ATTILA SOLTÉSZ-NAGY, HU	Paturi pentru solarium / Solarium beds / Lits de solarium	25-03	4	2016.07.15	8/2012
9	DM/077731	2012.02.17	MONTRES BREGUET S.A., CH	Clamă pentru bancnote / Banknote clip / Pince à billets	19-02	1	2017.02.17	8/2012
10	DM/077775	2012.02.24	OMEGA SA (OMEGA AG) (OMEGA LTD.), CH	Butoane de manșete / Cuff links / Boutons de manchettes	02-07	3	2017.02.24	9/2012
11	DM/077852	2012.02.23 2012.01.18, 138548, CH	SOCIÉTÉ DES PRODUITS NESTLÉ S.A., CH	Ornamente pentru ambalaje / Ornamentation for packaging / Ornementations pour emballages	32-00	5	2017.02.23	11/2012
12	DM/077857	2012.02.24	MONTRES BREGUET S.A., CH	Ceasuri / Watches / Montres	10-02	4	2017.02.24	11/2012
13	DM/077858	2012.03.09 2011.11.18, 001949322-0001, EM	SAVERGLASS, FR	Butelie / Bottle / Bouteille	09-01	1	2017.03.09	11/2012
14	DM/077859	2012.03.09 2011.11.18, 001949314-0001, EM	SAVERGLASS, FR	Butelie / Bottle / Bouteille	09-01	1	2017.03.09	11/2012
15	DM/077861	2012.02.27 2011.10.11, 001930314-0002, EM	SAVERGLASS, FR	Butelie / Bottle / Bouteille	09-01	1	2017.02.27	11/2012
16	DM/077866	2012.03.06	COMPAGNIE DES MONTRES LONGINES, FRANCILLON S.A. (LONGINES WATCH CO., FRANCILLON LTD.), CH	Ceas / Watch / Montre	10-02	1	2017.03.06	11/2012
17	DM/077867	2012.03.06	LÉON HATOT SA (LÉON HATOT AG) (LÉON HATOT LTD.), CH	Ceasuri; carcase pentru ceas / Watches; watch case / Montres; boîte de montre	10-02, 07	5	2017.03.06	11/2012

1	2	3	4	5	6	7	8	9
18	DM/077878	2012.02.27 2011.12.05, 001957614- 0001, EM	SAVERGLASS, FR	Butelie / Bottle / Bouteille	09-01	1	2017.02.27	11/2012
19	DM/077879	2012.02.27 2011.12.05, 001958042- 0001, EM	SAVERGLASS, FR	Butelie / Bottle / Bouteille	09-01	1	2017.02.27	11/2012
20	DM/077880	2012.02.27 2012.01.30, 001983024- 0001, EM	SAVERGLASS, FR	Butelie / Bottle / Bouteille	09-01	1	2017.02.27	11/2012
21	DM/077881	2012.02.27 2012.01.30, 001983065- 0001, EM	SAVERGLASS, FR	Butelie / Bottle / Bouteille	09-01	1	2017.02.27	11/2012
22	DM/077893	2012.03.05 2011.09.14, 001295794- 0001, EM; 2011.11.15, 001304448- 0001, EM	HORÁČEK PETER, SK	Blocuri de beton / Concrete blocks / Blocs de béton	25-01	2	2017.03.05	11/2012
23	DM/077932	2012.03.06	MONTRES BREGUET S.A., CH	Butoane de manșete / Cuff links / Boutons de manchettes	02-07	1	2017.03.06	12/2012
24	DM/077933	2012.03.06	MONTRES BREGUET S.A., CH	Ceasuri de mână / Wristwatches / Montres-bracelets	10-02	2	2017.03.06	12/2012
25	DM/077934	2012.03.06 2011.10.11, 001297188- 0002, EM	SAVERGLASS, FR	Butelie / Bottle / Bouteille	09-01	1	2017.03.06	12/2012
26	DM/077941	2012.03.12	SWATCH AG (SWATCH SA) (SWATCH LTD.), CH	Ceasuri de mână / Wristwatches / Montres-bracelets	10-02	10	2017.03.12	12/2012
27	DM/077952	2011.11.03	INTERMETAL ABEE, GR	Elemente de lacăt / Bolt and/or roller carriers with covers / Supports à verrou et/ou galet avec couvercles	08-07, 08	2	2016.11.03	12/2012
28	DM/077976	2012.03.16 2012.03.08, BASELWOR LD, CH	MONTRES JAQUET DROZ SA (MONTRES JAQUET DROZ AG) (MONTRES JAQUET DROZ LTD.), CH	Cadrane / Dials / Cadrans	10-07	3	2017.03.16	13/2012
29	DM/077986	2012.02.13	MIDO AG (MIDO SA) (MIDO LTD.), CH	Carcasă pentru ceas; cadran pentru ceas / Watch case; watch dial / Boîte de montre; cadran de montre	10-07	2	2017.02.13	13/2012
30	DM/078227	2012.03.07	CHANEL, FR	Ceasuri / Watches / Montres	10-02	10	2017.03.07	18/2012

FG4L Lista desenelor și modelelor industriale înregistrate în Republica Moldova conform Aranjamentului de la Haga, aranjate în ordinea claselor CIDMI

Se publică următoarele date: clasele, numărul înregistrării internaționale, data înregistrării internaționale, data priorității, titularul, codul țării conform normei ST.3 OMPI, denumirea desenului și modelului industrial, numărul de desene și modele industriale, data prevăzută de expirare a termenului de valabilitate a înregistrării, numărul Buletinului de Desene și Modele Internaționale (IDB) în care a fost publicată cererea de înregistrare

(51) Clase	(11) Nr. înregistrării	(15) Data înregistrării (23)(30) Prioritate	(73) Titular, cod ST.3 OMPI	(54) Denumirea desenului și modelului industrial	(28) Nr. de desene și modele industriale	(18) Valabilitate	Nr. IDB
1	2	3	4	5	6	7	8
02-02	DM/076842	2011.08.24 2011.03.08, 001832254, EM	GRZEGORZ MIESZCZAK TRADING AS HELIKON-TEX, PL	Pantaloni / Trouser / Pantalon	1	2016.08.24	7/2012
02-07	DM/077775	2012.02.24	OMEGA SA (OMEGA AG) (OMEGA LTD.), CH	Butoane de manșete / Cuff links / Boutons de manchettes	3	2017.02.24	9/2012
02-07	DM/077932	2012.03.06	MONTRES BREGUET S.A., CH	Butoane de manșete / Cuff links / Boutons de manchettes	1	2017.03.06	12/2012
08-07, 08	DM/077952	2011.11.03	INTERMETAL ABEE, GR	Elemente de lacăt / Bolt and/or roller carriers with covers / Supports à verrou et/ou galet avec couvercles	2	2016.11.03	12/2012
09-01	DM/077858	2012.03.09 2011.11.18, 001949322- 0001, EM	SAVERGLASS, FR	Butelie / Bottle / Bouteille	1	2017.03.09	11/2012
09-01	DM/077859	2012.03.09 2011.11.18, 001949314- 0001, EM	SAVERGLASS, FR	Butelie / Bottle / Bouteille	1	2017.03.09	11/2012
09-01	DM/077861	2012.02.27 2011.10.11, 001930314- 0002, EM	SAVERGLASS, FR	Butelie / Bottle / Bouteille	1	2017.02.27	11/2012
09-01	DM/077878	2012.02.27 2011.12.05, 001957614- 0001, EM	SAVERGLASS, FR	Butelie / Bottle / Bouteille	1	2017.02.27	11/2012
09-01	DM/077879	2012.02.27 2011.12.05, 001958042- 0001, EM	SAVERGLASS, FR	Butelie / Bottle / Bouteille	1	2017.02.27	11/2012
09-01	DM/077880	2012.02.27 2012.01.30, 001983024- 0001, EM	SAVERGLASS, FR	Butelie / Bottle / Bouteille	1	2017.02.27	11/2012

1	2	3	4	5	6	7	8
09-01	DM/077881	2012.02.27 2012.01.30, 001983065- 0001, EM	SAVERGLASS, FR	Butelie / Bottle / Bouteille	1	2017.02.27	11/2012
09-01	DM/077934	2012.03.06 2011.10.11, 001297188- 0002, EM	SAVERGLASS, FR	Butelie / Bottle / Bouteille	1	2017.03.06	12/2012
10-02	DM/077857	2012.02.24	MONTRES BREGUET S.A., CH	Ceasuri / Watches / Montres	4	2017.02.24	11/2012
10-02	DM/077866	2012.03.06	COMPAGNIE DES MONTRES LONGINES, FRANCILLON S.A. (LONGINES WATCH CO., FRANCILLON LTD.), CH	Ceas / Watch / Montre	1	2017.03.06	11/2012
10-02	DM/077933	2012.03.06	MONTRES BREGUET S.A., CH	Ceasuri de mână / Wristwatches / Montres- bracelets	2	2017.03.06	12/2012
10-02	DM/077941	2012.03.12	SWATCH AG (SWATCH SA)(SWATCH LTD.), CH	Ceasuri de mână / Wristwatches / Montres-bracelets	10	2017.03.12	12/2012
10-02	DM/078227	2012.03.07	CHANEL, FR	Ceasuri / Watches / Montres	10	2017.03.07	18/2012
10-02, 07	DM/077867	2012.03.06	LÉON HATOT SA (LÉON HATOT AG) (LÉON HATOT LTD), CH	Ceasuri; carcase pentru ceas / Watches; watch case / Montres; boîte de montre	5	2017.03.06	11/2012
10-07	DM/077976	2012.03.16 2012.03.08, BASELWORLD, CH	MONTRES JAQUET DROZ SA (MONTRES JAQUET DROZ AG) (MONTRES JAQUET DROZ LTD.), CH	Cadrane / Dials / Cadrans	3	2017.03.16	13/2012
10-07	DM/077986	2012.02.13	MIDO AG (MIDO SA) (MIDO LTD.), CH	Carcasă pentru ceas; cadră pentru ceas / Watch case; watch dial / Boîte de montre; cadră de montre	2	2017.02.13	13/2012
12-08	DM/077314	2011.09.22 2011.03.25, 001841495, EM	FERRARI S.P.A., IT	Autovehicul / Car / Voiture	1	2016.09.22	11/2012
13-03	DM/076677	2011.08.03 2011.02.09, 001818501, EM	VIMAR S.P.A., IT	Plăci de acoperire a prizelor electrice / Plates for covering electric sockets / Plaques de recouvrement pour prises de courant électriques	2	2016.08.03	1/2012
15-05	DM/075494	2011.03.07	ALFRED KARCHER GMBH & CO. KG, DE	Părți componente pentru aspiratoare de înalță presiune / Parts of high pressure cleaner / Parties de nettoyeurs à haute pression	4	2016.03.07	9/2012
15-05	DM/075709	2011.03.28	ALFRED KARCHER GMBH & CO. KG, DE	Părți componente pentru aspiratoare de înalță presiune / Parts of high pressure cleaner / Parties de nettoyeur à haute pression	2	2016.03.28	12/2012

1	2	3	4	5	6	7	8
15-05	DM/075710	2011.03.30	ALFRED KARCHER GMBH & CO. KG, DE	Mașini de curățat podelele / Machines for cleaning floors / Machines pour le nettoyage des sols	4	2016.03.30	13/2012
19-02	DM/077731	2012.02.17	MONTRES BREGUET S.A., CH	Clamă pentru bancnote / Banknote clip / Pince à billets	1	2017.02.17	8/2012
21-01	DM/077315	2011.09.22 2011.03.25, 001841511, EM	FERRARI S.P.A., IT	Model la scară redusă / Scale model / Modèle réduit	1	2016.09.22	11/2012
25-01	DM/077893	2012.03.05 2011.09.14, 001295794- 0001, EM; 2011.11.15, 001304448- 0001, EM	HORÁČEK PETER, SK	Blocuri de beton / Concrete blocks / Blocs de béton	2	2017.03.05	11/2012
25-03	DM/077705	2011.07.15 2011.01.27, D1100010, HU	ATTILA SOLTÉSZ- NAGY, HU	Paturi pentru solariu / Solarium beds / Lits de solarium	4	2016.07.15	8/2012
32-00	DM/077852	2012.02.23 2012.01.18, 138548, CH	SOCIETE DES PRODUITS NESTLE S.A., CH	Ornamente pentru ambalaje / Ornamentation for packaging / Ornementations pour emballages	5	2017.02.23	11/2012

ND4L Lista desenelor și modelelor industriale reînnoite în Republica Moldova conform Aranjamentului de la Haga, aranjate în ordinea numerelor de înregistrare internațională

Se publică următoarele date: numărul curent, numărul înregistrării internaționale, titularul, codul țării conform normei ST.3 OMPI, numărul de desene și modele industriale reînnoite (numărul desenului și modelului industrial reînnoit), data expirării reînnoirii, numărul BOPI în care a fost publicată înregistrarea internațională, numărul Buletinului de Desene și Modele Internaționale (IDB) în care a fost publicată reînnoirea

Nr. crt.	(11) Nr. înregistrării	(73) Titular, cod ST.3 OMPI	(28)(20) Nr. de desene și modele industriale reînnoite (nr. desenului și modelului industrial reînnoit)	(17) Data expirării reînnoirii	(44) Nr. BOPI	Nr. IDB
1	2	3	4	5	6	7
1	DM/039445	CHAUMET INTERNATIONAL S.A., FR	1	2017.03.06(3R)	12/1997	10/2012
2	DM/039578	SONY OVERSEAS SAS, CH	1	2017.03.19(3R)	12/1997	12/2012
3	DM/039599	SOCIÉTÉ DES PRODUITS NESTLÉ S.A., CH	1	2017.03.21(3R)	12/1997	10/2012
4	DM/039603	ITM ENTREPRISES (SOCIÉTÉ ANONYME), FR	5	2017.03.21(3R)	12/1997	10/2012
5	DM/039689	SWATCH AG (SWATCH S.A.) (SWATCH LTD.), CH	2(1,9)	2017.03.18(3R)	12/1997	12/2012
6	DM/039752	SOCIÉTÉ DES PRODUITS NESTLÉ S.A., CH	1	2017.04.03(3R)	12/1997	10/2012
7	DM/040032	ITX MERKEN, B.V., NL	1	2017.03.24(3R)	12/1997	9/2012
8	DM/040077	SOCIÉTÉ DES PRODUITS NESTLÉ S.A., CH	1	2017.05.05(3R)	12/1997	10/2012
9	DM/059052	SWATCH AG (SWATCH S.A.) (SWATCH LTD.), CH	1(2)	2017.02.26(2R)	11/2002	9/2012
10	DM/059271	EVA LÜTHI-POOS, CH	2	2017.03.11(2R)	11/2002	11/2012
11	DM/059275	SWATCH AG (SWATCH S.A.) (SWATCH LTD.), CH	1	2017.03.11(2R)	11/2002	11/2012
12	DM/059276	SWATCH AG (SWATCH S.A.) (SWATCH LTD.), CH	1(1)	2017.03.11(2R)	11/2002	11/2012
13	DM/059298	SONY OVERSEAS SA, CH	1	2017.03.08(2R)	11/2002	10/2012
14	DM/059317	CMC CONSUMER MEDICAL CARE GMBH, DE	1	2017.03.14(2R)	11/2002	11/2012
15	DM/059431	SOCIÉTÉ DES PRODUITS NESTLÉ S.A., CH	1	2017.03.28(2R)	12/2002	10/2012
16	DM/059611	SOCIÉTÉ DES PRODUITS NESTLÉ S.A., CH	1	2017.03.26(2R)	12/2002	9/2012
17	DM/059721	EURO-CELTIQUE S.A., LU	1	2017.03.04(2R)	12/2002	10/2012
18	DM/060089	COMPAGNIE GERVAIS DANONE, FR	1	2017.03.08(2R)	1/2003	10/2012
19	DM/060090	COMPAGNIE GERVAIS DANONE, FR	1	2017.03.08(2R)	1/2003	10/2012
20	DM/060413	CRISTEL (SOCIÉTÉ PAR ACTIONS SIMPLIFIÉE), FR	4	2017.06.12(2R)	2/2003	11/2012
21	DM/060638	MHCS, FR	1	2017.03.19(2R)	3/2003	12/2012
22	DM/067662	FINANCIERE DE L'ARTENSE SAS, FR	2	2016.04.05(1R)	9/2006	11/2012
23	DM/068628	SWATCH AG (SWATCH S.A.) (SWATCH LTD.), CH	1	2017.03.13(1R)	9/2007	11/2012

1	2	3	4	5	6	7
24	DM/068633	SWATCH AG (SWATCH S.A.) (SWATCH LTD.), CH	5	2017.03.07(1R)	9/2007	10/2012
25	DM/068654	SWATCH AG (SWATCH S.A.) (SWATCH LTD.), CH	8	2017.03.07(1R)	9/2007	10/2012
26	DM/068655	SWATCH AG (SWATCH S.A.) (SWATCH LTD.), CH	1	2017.03.07(1R)	9/2007	10/2012
27	DM/068700	ELDINCO S.A., CH	1	2017.03.22(1R)	9/2007	12/2012
28	DM/068702	BREITLING SA, CH	1	2017.03.20(1R)	2/2008	12/2012
29	DM/068743	VOLKSWAGEN AKTIENGESELLSCHAFT, DE	1	2017.03.14(1R)	2/2008	11/2012
30	DM/068750	VOLKSWAGEN AKTIENGESELLSCHAFT, DE	12	2017.03.14(1R)	2/2008	11/2012
31	DM/068812	DIRICKX GROUPE SA, FR	6	2017.03.19(1R)	2/2008	12/2012
32	DM/068996	VOLKSWAGEN AKTIENGESELLSCHAFT, DE	5	2017.06.13(1R)	12/2007	11/2012

VI

Modificări intervenite în statutul juridic al cererilor și titlurilor de protecție ale obiectelor de proprietate industrială / Amendments in the legal status of applications and titles of protection of industrial property objects

În prezenta Secțiune sunt publicate modificările intervenite în situația juridică a cererilor și titlurilor de protecție: modificări ale denumirilor solicitanților/titularilor, ale adreselor acestora; date despre cererile retrase, respinse, repuse în termenele omise; titluri de protecție anulate, revalidate; decăderi din drepturi; date privind contractele de cesiune, licență, gaj și franchising; lista eratelor.

In the present Section there are published amendments produced in the legal status of the applications and titles of protection: amendments of the applicants/rightowners names, addresses thereof; data relating to the withdrawn, rejected, refiled in the omitted terms applications; cancelled, reinstated titles of protection; deprivations of rights; data relating to the assignment, license, pledge and franchising agreements; errata.

Lista modificărilor

Se publică următoarele date: numărul curent, obiectul de proprietate industrială, numărul depozitului, numărul titlului de protecție, numărul BOPI, datele inițiale, datele modificate

Nr. crt.	OPI	Nr. depozit	Nr. titlului de protecție	Nr. BOPI	Date inițiale	Date modificate
1	2	3	4	5	6	7
1	Cerere de înregistrare a mărcii	016563	-	8/2012 10/2012	(730) EURO-ALCO S.R.L., MD	(730) EURO-ALCO S.R.L., întreprindere mixtă, MD
2	Marcă	022866	19460	3/2010 8/2012 9/2012	(511) 18; 25 - îmbrăcăminte, încălțăminte, articole care servesc la acoperirea capului, inclusiv văluri (îmbrăcăminte); bandane; lenjerie de corp; desuuri (lenjerie de corp); corsete; ghene (lenjerie de corp); combinezoane (lenjerie de corp); lenjerie de corp sudorifugă; bluze; bluzoane de pânză groasă; boa (eșarfe din pene); body-uri; botine; pantaloni scurți; pantaloni; încălțăminte de fotbal; sutiene; gulere de haină (îmbrăcăminte); gulere false; plătci de cămăși; voalete; voaluri (îmbrăcăminte); galoși; cravate; lavalieri; jambiere; ghetre; carâmbi de cizme; jileți; maiouri de corp; galanterie; tocuri; chiloți; glugi (îmbrăcăminte); carcase de pălării; batiste de buzunar; buzunare de haine; basmale, baticuri; cozeroace (articole pentru acoperirea capului); colanți; combinezoane (îmbrăcăminte); combinezoane de schi nautic; pieptare (lenjerie); costume; costume de baie; costume de bal mascat; costume de plajă; veste; veste de pescar; livrele; camizole; tricouri; manșete (îmbrăcăminte); plastroane de cămăși; bluze cu guler; mantile; mantouri; măști pentru dormit; blănuri (îmbrăcăminte); mânecute; mitene; mitre (îmbrăcăminte); manșoane (îmbrăcăminte); saci îmblăniți pentru picioare, neîncălziți electric; talonete pentru încălțăminte; bărbite pentru copii, altele decât din hârtie; bavete, cu excepția celor din hârtie; etole (blănuri); bentițe de protecție pentru urechi; șosete; sandale de baie; papuci de baie; încălțăminte de plajă; încălțăminte de sport; pantofi de sport; încălțăminte de schi; încălțăminte; îmbrăcăminte din hârtie; haine de stradă; confecții; îmbrăcăminte pentru automobiliști; îmbrăcăminte pentru cicliști; echipament de gimnastică; gabardine (îmbrăcăminte); jachete tricotate (îmbrăcăminte); articole de îmbrăcăminte din imitație de piele; articole de îmbrăcăminte	(511) 18; 25 – încălțăminte.

					din piele; tricouri (îmbărcăminte); uniforme; îmbrăcăminte; articole de îmbrăcăminte; elemente metalice pentru încălțăminte; podoabe purtate de preoții catolici pe brațul stâng în timpul liturghiei; surtuțe (îmbărcăminte); paltoane; pardesiuri; parkas (mantouri scurte 3/4); scutece din materiale textile; pelerine; mănuși (articole de îmbrăcăminte); pijamale; chiloți de baie; fulare; rochii; impermeabile; bentițe pentru cap; jartiere; jartiere pentru șosete bărbătești; suporturi pentru șosete; căptușeli confecționate (părți de îmbrăcăminte); apărătoare contra transpirației; tâlpi; bretele; bocanci; centuri (îmbărcăminte); centuri pentru păstrarea banilor (îmbărcăminte); garnituri de scutece; dispozitive antiderapante pentru încălțăminte; pulovere; talonete pentru ciorapi; rame de încălțăminte; patrafire; cămăși; saboți (încălțăminte); sandale; cizme; sariuri; pulovere groase; căpute de încălțăminte; brânțuri; togi; slipuri; pantofi de gimnastică; papuci de casă; papuci; turbane; berete; scufii (bonete); bonete; caschete; pălării; articole pentru acoperirea capului; jobene; șorțuri (îmbărcăminte); halate de baie; capoate; bombeuri de încălțăminte; căști de duș; ciorapi; ciorapi sudorifugi; șaluri; pălării de hârtie; calote de pălării; bonete de baie; eșarfe; crampoane pentru încălțăminte de fotbal; scutece-chilot; barete pentru fixarea sub talpă a pantalonilor; șube; espadrile; fuste; juupoane.	
3	Mărci	012978 013486 013487 013493 013494	10812 11154 11155 11156 11063	12/2003 7/2004 4/2004 10/2004 3/2004 9/2004	(730) 300 Beach Road, The Concourse N13-05/06, Singapore 199555, Singapore	(730) 600 North Bridge Road, Unit 10-03/10, Singapore 188778, Singapore
4	Marcă	003393	R 2293	11/1995 3/2005	(730) SARA LEE/DE N.V., NL	(730) SARA LEE/DE B.V., NL
5	Marcă	011768	10076	9/2003 2/2004	(730) HUMAX Co., Ltd, KR HUMAX Venture Tower 271-2, Seohyeon-dong, Bundang-gu, Seongnam-si, Gyeonggi-do, 463-050, Republica Coreea	(730) HUMAX HOLDINGS Co., Ltd, KR 212-1, Yubang-dong, Cheoin-gu, Yongin-si, Gyeonggi-do, Republica Coreea
6	Mărci	000955 000956	R 746 R 747	12/1994 6/2004 4/2005	(730) 2000 Market Street, Philadelphia, PA 19103-3222, Statele Unite ale Americii	(730) 900 First Avenue, King of Prussia, Pennsylvania 19406, Statele Unite ale Americii

		011149	9682	4/2003 9/2003		
		011423	9795	5/2003 10/2003		
		011727	9942	7/2003 12/2003		
		011150	9996	8/2003 1/2004		
12	Marcă	010093	8568	11/2001 4/2002	(730) EURO-ALCO S.A., MD	(730) EURO-ALCO S.R.L., MD
13	Marcă	015923	13479	12/2005 5/2006	(730) ZIMBRU, club sportiv de fotbal, MD	(730) Asociația Obștească Clubul de Fotbal "ZIMBRU", MD
14	Marcă	012418	10323	10/2003 4/2004	(730) Bd. Cuza-Vodă nr. 17, bloc 7, ap. 5, MD-2060, Chișinău, Republica Moldova	(730) Str. Columna 58B, MD-2014, Chișinău, Republica Moldova
15	Marcă	011712	9935	7/2003 12/2003	(730) INTERGRAPE S.R.L., întreprindere cu capital străin, MD	(730) MOLDAVSCHII STANDART S.R.L., întreprindere cu capital străin, fabrică de vinuri și divinuri, MD
16	Mărci	013440	11731	4/2004 2/2005	(730) DAAC-HERMES S.A., întreprindere mixtă moldo-rusă, MD	(730) DAAC Hermes S.A., MD
		013441	12315	1/2005 6/2005		
		013442	12316			
		013444	11732	4/2004 2/2005		
		013443	12005	11/2004 4/2005		

Lista contractelor de cesiune

Se publică următoarele date: numărul curent, obiectul de proprietate industrială, numărul și data depozitului, numărul titlului de protecție, numărul BOPI, date despre cedent, date despre cesionar, numărul și data înregistrării contractului

Nr. crt.	OPI	Nr. și data depozitului	Nr. titlului de protecție	Nr. BOPI	Date despre cedent	Date despre cesionar	Nr. și data înregistrării contractului
1	2	3	4	5	6	7	8
1	Marcă	001129 1994.03.17	R 3669	9/1995 4/1996 1/2005 10/2012	F-M TRADEMARKS LIMITED, GB Manchester International Office Centre, Styal Road, Manchester M22 5TN, Regatul Unit	Federal-Mogul Limited, GB Manchester International Office Centre, Styal Road, Manchester M22 5TN, Regatul Unit	1954 2012.10.02
2	Marcă	011583 2002.07.12	9314	10/2002 3/2003	ACOREX WINE HOLDING S.A., întreprindere mixtă, MD Str. Petru Ungureanu nr. 3, MD-2084, Cricova, Chișinău, Republica Moldova	"Albastrele Wines" S.R.L., MD str. Mitropolit G. Bănulecu-Bodoni 45, MD-2012, mun. Chișinău, Republica Moldova	1955 2012.10.03

1	2	3	4	5	6	7	8
3	Marcă	027486 2010.07.19	21640	10/2010 9/2011	ACOREX WINE HOLDING S.A., întreprindere mixtă, MD Str. Ungureanu nr. 3, MD-2084, Cricova, Chişinău, Republica Moldova	Î.M. "Acorex" S.R.L., MD str. Mitropolit G. Bănulescu-Bodoni 45, MD-2012, mun. Chişinău, Republica Moldova	1956 2012.10.03
4	Marcă	024908 2009.01.27	19696	5/2010 7/2012	Brake Parts Inc LLC, US 4400 Prime Parkway, McHenry, Illinois 60050, Statele Unite ale Americii	AFFINIA INTERNATIONAL INC., US 1101 Technology Drive, Ann Arbor, Michigan 48108, Statele Unite ale Americii	1957 2012.10.04
5	Cerere de înregistrare a mărcii	030498 2012.01.18	-	3/2012	OOO NPF "MODUS-N", RU Butyrsky val, 50, 127055, Moscow, Federația Rusă	OOO KTB "VIZIT", UA Sovetskaya Str. 27, DONETSK, 83004, Ucraina	1958 2012.10.05
6	Marcă	005349 1996.03.26	R 4823	3/1997 8/1997 6/2006 12/2010	GlaxoSmithKline LLC, US Corporation Service Company, 2711 Centerville Road, Suite 400, Wilmington, County of New Castle, Delaware 19808, Statele Unite ale Americii	MEDA AB, SE Pipers väg 2A, SE-170 09 Solna, Suedia	1959 2012.10.08
7	Cerere de înregistrare a desenului/ modelului industrial	f 2012 0018 2012.02.27	-	5/2012	CLARKE INVEST GROUP LTD., VG NO. 6, 3 RD FLOOR, QWOMAR TRADING BUILDING, P.O. BOX 875, ROAD TOWN, TORTOLA, Insulele Virgine Britanice	JOINT-STOCK COMPANY "EXPERIMENTAL CONFECTIONERY ASSOCIATION "VOLOGDA", RU ul. Promyshlennaya, 12, 160012, Vologodskaya oblast, g. Vologda, Federația Rusă	1960 2012.10.09
8	Marcă	021457 2007.06.25	16185	12/2007 5/2008	VANGHELI Spiridon, MD Str. Miron Costin nr. 2, ap. 29, MD-2068, Chişinău, Republica Moldova	"CORAVIS GRUP" S.R.L., MD str. Şciusev nr. 107/1, MD-2012, mun. Chişinău, Republica Moldova	1962 2012.10.17

Lista contractelor de licență

Se publică următoarele date: numărul curent, obiectul de proprietate industrială, numărul titlului de protecție, numărul BOPI, date despre licențiator, date despre licențiat, informații privind contractul de licență, numărul și data înregistrării contractului

Nr. crt.	OPI	Nr. titlului de protecție	Nr. BOPI	Licențiator	Licențiat	Informații privind contractul de licență	Nr. și data înregistrării contractului
1	2	3	4	5	6	7	8
1	Marcă națională	10474	11/2003 5/2004 7/2008 5/2012	Neomatrix S.R.L., MD Str. 31 August 1989 nr. 121, MD-2012, Chişinău, Republica Moldova	Societatea Comercială "LAVRIC-COM" S.R.L., MD str. M. Costin 1/2, ap. 55, C, MD-2068, mun. Chişinău, Republica Moldova	1. Licență neexclusivă. 2. Termenul de acțiune a contractului - de la 20.07.2012 până la 20.07.2021. 3. Teritoriul de acțiune - Republica Moldova.	1949 2012.10.01
2	Marcă națională	16688	8/2008	ACHIMOV Victor, MD Bd. Moscova nr. 2, ap. 111, MD-2068, Chişinău, Republica Moldova	HERSUN Dmitri, MD str. Tiraspol nr. 4, ap. 1, MD-2001, Chişinău, Republica Moldova	1. Licență neexclusivă. 2. Termenul de acțiune al contractului - de la 01.06.2012 până la 01.06.2015. 3. Teritoriul de acțiune - Republica Moldova.	1953 2012.10.01

1	2	3	4	5	6	7	8
3	Marcă națională	19744	6/2009 5/2010 3/2012	Boguslavscaia Karina Irekovna, RU 121099, Moscova, 1-i Smolenschii pereuloc 17, ap. 51, Federația Rusă	Otkrıtloe Akționernoe Obșcestvo "Nefis Kosmetiks" - Kazanskii himicheskii kombinat imeni M. Vahitova (mılovarennii i svecinoi zavod nr. 1 bıvșih Krestovnicovih), RU Ul. G. Tukaia, d. 152, 420021, g. Kazani, Respublica Tatarstan, Federația Rusă	1. Licență exclusivă. 2. Termenul de acțiune al contractului - de la 09.10.2012 până la 09.10.2014. 3. Teritoriul de acțiune - Republica Moldova.	1961 2012.10.09
	Mărci internaționale	640789 791933 865295					

Lista contractelor de franchising

Se publică următoarele date: numărul curent, obiectul de proprietate industrială, numărul titlului de protecție, date despre franchiser, date despre partea franchisee, informații privind contractul de franchising, numărul și data înregistrării contractului

Nr. crt.	OPI	Nr. titlului de protecție	Franchiser	Partea franchisee	Informații privind contractul de franchising	Nr. și data înregistrării contractului
1	2	3	4	5	6	7
1	Marcă	12941	„TRABO-PLUS” S.R.L., MD Str. Mihai Eminescu nr. 21, MD-2012, mun. Chișinău, Republica Moldova	„Alimer-Comerț” S.R.L., MD Str. Șciusev nr. 111, of. 101, MD-2004, mun. Chișinău, Republica Moldova	1) Dreptul de utilizare neexclusivă (licență neexclusivă). 2) Termenul de acțiune a contractului – nu mai mare decât 14.03.2014. 3) Teritoriul de acțiune – interiorul localului situat pe str. Independenței 1, or. Briceni, Republica Moldova	27 04.10.2012

**MM4A Lista brevetelor de invenție a căror valabilitate
a încetat înainte de termen prin neachitarea taxei
de menținere în vigoare a brevetului, conform art. 68
din Legea nr. 50-XVI/2008 (cu dreptul de restabilire)**

Se publică următoarele date: numărul curent, titularul și codul țării conform normei ST.3 OMPI,
numărul brevetului, numărul depozitului, data depozitului, data încetării valabilității

Nr. crt.	(73) Titular, cod ST.3 OMPI	(11) Nr. brevet	(21) Nr. depozit	(22) Data depozit	Data încetării valabilității
1	2	3	4	5	6
1	INSTITUTUL DE MICROBIOLOGIE ȘI BIOTEHNOLOGIE AL ACADEMIEI DE ȘTIINȚE A MOLDOVEI, MD	3301	a 2006 0122	2006.04.13	2012.04.13
2	INSTITUTUL DE GENETICĂ ȘI FIZIOLOGIE A PLANTELOR AL ACADEMIEI DE ȘTIINȚE A MOLDOVEI, MD	3421	a 2007 0093	2007.04.06	2012.04.06
3	INSTITUTUL DE ZOOLOGIE AL ACADEMIEI DE ȘTIINȚE A MOLDOVEI, MD	3422	a 2007 0097	2007.04.13	2012.04.13
4	INSTITUTUL DE CHIMIE AL ACADEMIEI DE ȘTIINȚE A MOLDOVEI, MD	3482	a 2007 0118	2007.04.25	2012.04.25
5	UNIVERSITATEA TEHNICĂ A MOLDOVEI, MD	3521	a 2007 0100	2007.04.17	2012.04.17
6	INSTITUTUL DE FIZICĂ APLICATĂ AL ACADEMIEI DE ȘTIINȚE A MOLDOVEI, MD	3548	a 2007 0120	2007.04.27	2012.04.27
7	INSTITUTUL DE MICROBIOLOGIE ȘI BIOTEHNOLOGIE AL ACADEMIEI DE ȘTIINȚE A MOLDOVEI, MD	3605	a 2007 0098	2007.04.17	2012.04.17
8	UNIVERSITATEA DE STAT DIN MOLDOVA, MD	3627	a 2007 0092	2007.04.05	2012.04.05
9	INSTITUTUL DE FIZICĂ APLICATĂ AL ACADEMIEI DE ȘTIINȚE A MOLDOVEI, MD	3652	a 2007 0103	2007.04.20	2012.04.20
10	INSTITUTUL DE ENERGETICĂ AL ACADEMIEI DE ȘTIINȚE A MOLDOVEI, MD	3686	a 2007 0110	2007.04.23	2012.04.23
11	INSTITUTUL DE INGINERIE ELECTRONICĂ ȘI TEHNOLOGII INDUSTRIALE AL ACADEMIEI DE ȘTIINȚE A MOLDOVEI, MD	3692	a 2007 0121	2007.04.28	2012.04.28
12	INSTITUTUL DE INGINERIE ELECTRONICĂ ȘI TEHNOLOGII INDUSTRIALE AL ACADEMIEI DE ȘTIINȚE A MOLDOVEI, MD	3693	a 2007 0122	2007.04.28	2012.04.28
13	INSTITUTUL DE ENERGETICĂ AL ACADEMIEI DE ȘTIINȚE A MOLDOVEI, MD	3783	a 2007 0108	2007.04.23	2012.04.23
14	INSTITUTUL DE INGINERIE ELECTRONICĂ ȘI TEHNOLOGII INDUSTRIALE AL ACADEMIEI DE ȘTIINȚE A MOLDOVEI, MD	3850	a 2007 0095	2007.04.12	2012.04.12
15	CHIAN Ghenadie, MD	3983	a 2008 0104	2008.04.10	2012.04.10

**MM4A Lista brevetelor de invenție a căror valabilitate
a încetat înainte de termen prin neachitarea taxei
de menținere în vigoare a brevetului, conform art. 68
din Legea nr. 50-XVI/2008, pentru care termenul
de restabilire a expirat**

Se publică următoarele date: numărul curent, titularul și codul țării conform normei ST.3 OMPI,
numărul brevetului, numărul depozitului, data depozitului, data încetării valabilității

Nr. crt.	(73) Titular, cod ST.3 OMPI	(11) Nr. brevet	(21) Nr. depozit	(22) Data depozit	Data încetării valabilității
1	2	3	4	5	6
1	ÎNTRERINDEREA CU CAPITAL STRĂIN FABRICA DE VINURI ȘI CONIACURI "ZOLOTOI AIST" S.R.L., MD	2835	a 2004 0149	2004.05.27	2011.05.27
2	INSTITUTUL DE FIZIOLOGIE A PLANTELOR AL ACADEMIEI DE ȘTIINȚE A REPUBLICII MOLDOVA, MD	3218	a 2006 0142	2006.05.19	2011.05.19
3	INSTITUȚIA MEDICO-SANITARĂ PUBLICĂ INSTITUTUL ONCOLOGIC, MD	3244	a 2006 0139	2006.05.15	2011.05.15
4	UNIVERSITATEA DE STAT DIN MOLDOVA, MD	3295	a 2006 0149	2006.05.30	2011.05.30
5	INSTITUTUL DE MICROBIOLOGIE ȘI BIOTEHNOLOGIE AL ACADEMIEI DE ȘTIINȚE A MOLDOVEI, MD	3297	a 2006 0137	2006.05.13	2011.05.13
6	INSTITUTUL DE MICROBIOLOGIE ȘI BIOTEHNOLOGIE AL ACADEMIEI DE ȘTIINȚE A MOLDOVEI, MD	3298	a 2006 0138	2006.05.13	2011.05.13
7	INSTITUTUL DE FIZICĂ APLICATĂ AL ACADEMIEI DE ȘTIINȚE A MOLDOVEI, MD	3350	a 2006 0146	2006.05.26	2011.05.26
8	UNIVERSITATEA TEHNICĂ A MOLDOVEI, MD	3414	a 2006 0150	2006.05.31	2011.05.31
9	UNIVERSITATEA TEHNICĂ A MOLDOVEI, MD	3522	a 2006 0140	2006.05.16	2011.05.16
10	INSTITUTUL DE INGINERIE ELECTRONICĂ ȘI TEHNOLOGII INDUSTRIALE AL ACADEMIEI DE ȘTIINȚE A MOLDOVEI, MD	3579	a 2006 0132	2006.05.02	2011.05.02
11	DURBALĂ Tatiana, MD; DURBALĂ Sergiu, MD	3621	a 2006 0147	2006.05.29	2011.05.29
12	MEREUȚĂ Ion, MD	3773	a 2008 0148	2008.05.30	2011.05.30

Lista cererilor de înregistrare a mărcilor retrase

Se publică următoarele date: numărul curent, numărul de depozit, data de depozit, data retragerii cererii, motivele de retragere în conformitate cu Legea nr. 38-XVI/2008, numărul BOPI în care a fost publicată cererea de înregistrare a mărcii

Nr. crt.	(210) Nr. de depozit	(220) Data de depozit	Data retragerii	Motivele de retragere	(441) Nr. BOPI
1	2	3	4	5	6
1	027433	2010.07.16	2012.10.17	Art. 46	10/2010
2	027535	2010.07.30	2012.10.17	Art. 46	10/2010
3	028006	2010.10.27	2012.10.17	Art. 46	1/2011
4	028142	2010.11.25	2012.10.17	Art. 46	2/2011
5	028212	2010.12.01	2012.10.17	Art. 46	2/2011
6	028336	2010.12.22	2012.10.17	Art. 46	6/2011
7	028549	2011.02.08	2012.10.17	Art. 46	4/2011
8	028586	2011.02.16	2012.10.17	Art. 46	5/2011
9	028629	2011.02.15	2012.10.17	Art. 46	4/2011
10	028654	2011.02.18	2012.10.17	Art. 46	6/2011
11	028731	2011.03.10	2012.10.17	Art. 46	5/2011
12	028758	2011.03.04	2012.10.17	Art. 46	5/2011
13	028825	2011.03.14	2012.10.17	Art. 46	6/2011
14	030477	2012.01.13	2012.10.15	Art. 44(1)	3/2012
15	031480	2012.07.12	2012.10.15	Art. 44(1)	9/2012
16	031566	2012.08.01	2012.10.15	Art. 44(1)	9/2012
17	031567	2012.08.01	2012.10.15	Art. 44(1)	9/2012
18	031568	2012.08.01	2012.10.15	Art. 44(1)	9/2012
19	031569	2012.08.01	2012.10.15	Art. 44(1)	9/2012
20	031570	2012.08.01	2012.10.15	Art. 44(1)	9/2012
21	031571	2012.08.01	2012.10.15	Art. 44(1)	9/2012
22	031572	2012.08.01	2012.10.15	Art. 44(1)	9/2012

Lista certificatelor de înregistrare a mărcilor al căror termen de valabilitate a expirat (inclusiv termenul de grație) conform art. 16(1) din Legea nr. 38-XVI/2008

Se publică următoarele date: numărul curent, numărul de ordine al înregistrării, numărul de depozit, denumirea mărcii, data expirării valabilității, titularul și codul țării conform normei ST.3 OMP

Nr. crt.	(111) Numărul de ordine al înregistrării	(210) Numărul de depozit	(540) Denumirea mărcii	(181/186) Data expirării valabilității	(730) Titular, cod ST.3 OMP
1	2	3	4	5	6
1	9479	011166	EURODAR GRUP	2012.04.03	EURODAR-GRUP S.R.L., MD Str. Arteziană nr. 15, MD-6501, Anenii Noi, Republica Moldova
2	9488	011184	REGAL FLAMUR	2012.04.03	VINIS NLG S.A., MD MD-6035, Iurceni, Ungheni, Republica Moldova
3	9493	011196	Примэвара	2012.04.02	STRIMEDIT S.R.L., MD Str. Cosmonauților nr. 6, of. 222, MD-2005, Chișinău, Republica Moldova
4	9499	011207	КОНКИСТАДОР	2012.04.11	ALIANȚA-VIN S.R.L., MD Str. 31 August 1989 nr. 101, ap. 2, MD-2012, Chișinău, Republica Moldova
5	9503	011212	VINIADA	2012.04.10	BASARAB-VIN, societate pe acțiuni, MD MD-6831, Zimbreni, Chișinău, Republica Moldova

1	2	3	4	5	6
6	9512	011225	ВИННЫЙ ДВОР	2012.04.10	DOINA-VIN S.A., MD Str. Vasile Alecsandri nr. 82 a, MD-2012, Chişinău, Republica Moldova
7	9513	011233	fm 9 radio nouă	2012.04.11	MEDIA NOUĂ S.R.L., MD Str. Armenească nr. 55, MD-2012, Chişinău, Republica Moldova
8	9514	011235	TRINEX SA	2012.04.11	TRINEX S.A., întreprindere de expediție și transport, MD Bd. Ștefan cel Mare și Sfint nr. 64, of. 180, MD-2001, Chişinău, Republica Moldova
9	9515	011237	RAPSODIE	2012.04.15	SPM GROUP, societate de știință și producție pe acțiuni, MD Str. Costiujeni nr. 16, MD-2019, Chişinău, Republica Moldova
10	9516	011238	DON JUAN	2012.04.15	SPM GROUP, societate de știință și producție pe acțiuni, MD Str. Costiujeni nr. 16, MD-2019, Chişinău, Republica Moldova
11	9535	011198	Do Re Mi	2012.04.05	DO RE MI S.R.L., MD Str. Albișoara nr. 78, bloc 1, ap. 70, MD-2005, Chişinău, Republica Moldova
12	9559	011239	ДАР БОГОВ	2012.04.17	Clasicvin-Industrial S.R.L., MD Str. Ștefan Neaga nr. 50, bloc 2, MD-2064, Chişinău, Republica Moldova
13	9561	011251	СТАРЫЙ КОЛОДЕЦ	2012.04.19	Mărgăritar S.A., MD Str. Lenin nr. 204 a, ap. 2, MD-3800, Comrat, Republica Moldova
14	9564	011263	Кровь Дракулы	2012.04.30	SĂLCUȚA S.R.L., întreprindere mixtă, MD MD-4323, Sălcuța, Tighina, Republica Moldova
15	9565	011264	Жизнь Дракулы	2012.04.30	SĂLCUȚA S.R.L., întreprindere mixtă, MD MD-4323, Sălcuța, Tighina, Republica Moldova
16	9566	011265	Сокровища Дракулы	2012.04.30	SĂLCUȚA S.R.L., întreprindere mixtă, MD MD-4323, Sălcuța, Tighina, Republica Moldova
17	9567	011267	Генерал Мамонтов	2012.04.30	SĂLCUȚA S.R.L., întreprindere mixtă, MD MD-4323, Sălcuța, Tighina, Republica Moldova
18	9568	011273	Возвращение в Эдем	2012.04.30	SĂLCUȚA S.R.L., întreprindere mixtă, MD MD-4323, Sălcuța, Tighina, Republica Moldova
19	9569	011274	Санта-Барбара	2012.04.30	SĂLCUȚA S.R.L., întreprindere mixtă, MD MD-4323, Sălcuța, Tighina, Republica Moldova
20	9604	011222		2012.04.12	SIA „BARZA NEAGRA”, LV LV-1010, Rupniecibas 15-7, Riga, Letonia
21	9605	011268	Генерал Корнилов	2012.04.30	SĂLCUȚA S.R.L., întreprindere mixtă, MD MD-4323, Sălcuța, Tighina, Republica Moldova
22	9606	011269	Барон Врангель	2012.04.30	SĂLCUȚA S.R.L., întreprindere mixtă, MD MD-4323, Sălcuța, Tighina, Republica Moldova
23	9607	011270	Генерал Деникин	2012.04.30	SĂLCUȚA S.R.L., întreprindere mixtă, MD MD-4323, Sălcuța, Tighina, Republica Moldova
24	9608	011271	Бессарабский монастырь	2012.04.30	SĂLCUȚA S.R.L., întreprindere mixtă, MD MD-4323, Sălcuța, Tighina, Republica Moldova
25	9609	011272	Сапфировая ночь	2012.04.30	SĂLCUȚA S.R.L., întreprindere mixtă, MD MD-4323, Sălcuța, Tighina, Republica Moldova
26	9611	011286	POPULAR SCIENCE	2012.04.11	Time4 Media, Inc., corporația New York, US Two Park Avenue, New York, NY, 10016, Statele Unite ale Americii
27	9613	011197	ALUMIL	2012.04.02	ALUMIL Industry S.R.L., întreprindere cu capital străin, MD Bd. Grigore Vieru nr. 18, MD-2005, Chişinău, Republica Moldova
28	9619	011317	DAY AND NIGHT	2012.04.09	CUZNEȚOV Iurie, MD Str. A. Șciusev nr. 17, MD-2001, Chişinău, Republica Moldova
29	9620	011318	ПОХМЕЛКА	2012.04.09	CUZNEȚOV Iurie, MD Str. A. Șciusev nr. 17, MD-2001, Chişinău, Republica Moldova

1	2	3	4	5	6
30	9621	011319	ФРАНЦУЗКИЙ ПОЦЕЛУЙ	2012.04.09	CUZNEȚOV Iurie, MD Str. A. Șciusev nr. 17, MD-2001, Chișinău, Republica Moldova
31	9622	011320	МИЛЫЙ ДРУГ	2012.04.09	CUZNEȚOV Iurie, MD Str. A. Șciusev nr. 17, MD-2001, Chișinău, Republica Moldova
32	9623	011321	ДОЛЯ АНГЕЛА	2012.04.09	CUZNEȚOV Iurie, MD Str. A. Șciusev nr. 17, MD-2001, Chișinău, Republica Moldova
33	9624	011322	90 ПОКЛОНОВ	2012.04.09	CUZNEȚOV Iurie, MD Str. A. Șciusev nr. 17, MD-2001, Chișinău, Republica Moldova
34	9625	011323	ЗОЛОТАЯ КРЕПОСТЬ	2012.04.09	CUZNEȚOV Iurie, MD Str. A. Șciusev nr. 17, MD-2001, Chișinău, Republica Moldova
35	9626	011324	АПОСТОЛ	2012.04.19	APOSTOL Alexandru, MD Str. Iu. Gagarin nr. 5, MD-5301, Vulcănești, Republica Moldova
36	9637	011352	Coline de aur Golden hills Золотые холмы	2012.04.24	VINEX-VICTORIA S.R.L., fabrică de vinuri, MD MD-6522, Geamăna, Anenii Noi, Republica Moldova
37	9645	011369	CARNAVAL	2012.04.15	Agrovin Bulboaca S.A., MD Str. Dacia, MD-6512, Bulboaca, Anenii Noi, Republica Moldova
38	9661	011285	VOXSTAR	2012.04.11	ORANGE MOLDOVA S.A., întreprindere mixtă, MD Str. Alba-Iulia nr. 75, MD-2071, Chișinău, Republica Moldova
39	9683	011242	GI	2012.04.17	GIVAS S.R.L., MD Str. Ștefan cel Mare nr. 2, MD-2023, Ghidighici, Chișinău, Republica Moldova
40	9686	011249	INTERBIOFARM - FULGER	2012.04.17	INTERBIOFARM-FULGER S.R.L., MD Str. Grenoble nr. 149, bloc "A", MD-2019, Chișinău, Republica Moldova
41	9688	011326	SOMMELIER	2012.04.19	LAVINA GRUP, MD Str. 27 August nr. 96, MD-2003, Durlești, Chișinău, Republica Moldova
42	9689	011330	ВИННЫЕ ПОГРЕБА БЕССАРАБСКОЙ ГУБЕРНИИ MOLDAVIAN TRADITION	2012.04.26	CUZNEȚOV Iurie, MD Str. A. Șciusev nr. 17, MD-2001, Chișinău, Republica Moldova
43	9690	011331	O.X. Очень ХороШо	2012.04.26	CUZNEȚOV Iurie, MD Str. A. Șciusev nr. 17, MD-2001, Chișinău, Republica Moldova
44	9747	011404	Отрада любви	2012.04.08	SĂLCUȚA S.R.L., întreprindere mixtă, MD MD-4323, Sălcuța, Tighina, Republica Moldova
45	9748	011405	Геркулес	2012.04.08	SĂLCUȚA S.R.L., întreprindere mixtă, MD MD-4323, Sălcuța, Tighina, Republica Moldova
46	9749	011406	Поле Чудес	2012.04.08	SĂLCUȚA S.R.L., întreprindere mixtă, MD MD-4323, Sălcuța, Tighina, Republica Moldova
47	9750	011407	Ночной Кабачок	2012.04.08	SĂLCUȚA S.R.L., întreprindere mixtă, MD MD-4323, Sălcuța, Tighina, Republica Moldova
48	9751	011408	День любви	2012.04.08	SĂLCUȚA S.R.L., întreprindere mixtă, MD MD-4323, Sălcuța, Tighina, Republica Moldova
49	9752	011409	Татьянин день	2012.04.08	SĂLCUȚA S.R.L., întreprindere mixtă, MD MD-4323, Sălcuța, Tighina, Republica Moldova
50	9753	011410	Голубые глаза	2012.04.08	SĂLCUȚA S.R.L., întreprindere mixtă, MD MD-4323, Sălcuța, Tighina, Republica Moldova
51	9754	011411	Седьмой вал	2012.04.08	SĂLCUȚA S.R.L., întreprindere mixtă, MD MD-4323, Sălcuța, Tighina, Republica Moldova
52	9755	011412	Властелина	2012.04.08	SĂLCUȚA S.R.L., întreprindere mixtă, MD MD-4323, Sălcuța, Tighina, Republica Moldova

1	2	3	4	5	6
53	9775	011179	Regal Golden Flux	2012.04.03	VINIS NLG S.A., MD MD-6035, Iurceni, Ungheni, Republica Moldova
54	9776	011183	REGAL LEGEND	2012.04.03	VINIS NLG S.A., MD MD-6035, Iurceni, Ungheni, Republica Moldova
55	9778	011185	REGAL BLAZON	2012.04.03	VINIS NLG S.A., MD MD-6035, Iurceni, Ungheni, Republica Moldova
56	9779	011231	tv 9 televiziune nouă	2012.04.11	MEDIA NOUĂ S.R.L., MD Str. Armenească nr. 55, MD-2012, Chișinău, Republica Moldova
57	9780	011232	9	2012.04.11	MEDIA NOUĂ S.R.L., MD Str. Armenească nr. 55, MD-2012, Chișinău, Republica Moldova
58	9781	011234	media 9 media nouă	2012.04.11	MEDIA NOUĂ S.R.L., MD Str. Armenească nr. 55, MD-2012, Chișinău, Republica Moldova
59	9782	011246	ЗОЛОТОЕ ПОЛЕ	2012.04.03	RENAISSANCE PERFECT S.R.L., întreprindere mixtă moldo-română, MD Str. Chișinău nr. 94 "A", MD-2084, Cricova, Republica Moldova
60	9783	011275	Дракула-властелин Трансильвании	2012.04.30	SĂLCUȚA S.R.L., întreprindere mixtă, MD MD-4323, Sălcuța, Tighina, Republica Moldova
61	9786	011311	DASANI	2012.04.29	THE COCA-COLA COMPANY, corporația statului Delaware, US One Coca-Cola Plaza, Atlanta, GA 30313, Statele Unite ale Americii
62	9909	011195	Молдавские традиции	2012.04.02	STRIMEDIT S.R.L., MD Str. Cosmonauților nr. 6, of. 222, MD-2005, Chișinău, Republica Moldova
63	9973	011283	Făt-Frumos	2012.04.04	AGROVIN BULBOACA S.A., MD Str. Dacia, MD-6512, Bulboaca, Anenii Noi, Republica Moldova
64	9997	011182	Regal Garden	2012.04.03	VINIS NLG S.A., MD MD-6035, Iurceni, Ungheni, Republica Moldova
65	9998	011293	МАЙОНЕЗА	2012.04.23	KONSUL Ltd., BG Bul. "Cherni vrah" No. 46, Floor 2, ap. 9, kv. "Lozenetz", Sofia, Bulgaria
66	10063	011292	МАЙОНЕЗА трапезна	2012.04.23	KONSUL Ltd., BG Bul. "Cherni vrah" No. 46, Floor 2, ap. 9, kv. "Lozenetz", Sofia, Bulgaria
67	10113	011252	СУТАНА МОНАХА	2012.04.19	Margaritar S.A., fabrică de vinuri din Colibași, MD Str. Lenin nr. 204a, ap. 1, MD-3801, Comrat, UTAG, Republica Moldova
68	10114	011253	ПОСОХ МОНАХА	2012.04.19	Margaritar S.A., fabrică de vinuri din Colibași, MD Str. Lenin nr. 204a, ap. 1, MD-3801, Comrat, UTAG, Republica Moldova
69	10120	011255	ВОДОПАД ЛЮБВИ	2012.04.19	Margaritar S.A., fabrică de vinuri din Colibași, MD Str. Lenin nr. 204a, ap. 1, MD-3801, Comrat, UTAG, Republica Moldova
70	10121	011258	СТЕПНОЙ ОРЕЛ	2012.04.19	Margaritar S.A., fabrică de vinuri din Colibași, MD Str. Lenin nr. 204a, ap. 1, MD-3801, Comrat, UTAG, Republica Moldova
71	10122	011259	ВОЛЧЬЯ КРОВЬ	2012.04.19	Margaritar S.A., fabrică de vinuri din Colibași, MD Str. Lenin nr. 204a, ap. 1, MD-3801, Comrat, UTAG, Republica Moldova
72	10123	011260	СТЕПНОЙ МОНАХ	2012.04.19	Margaritar S.A., fabrică de vinuri din Colibași, MD Str. Lenin nr. 204a, ap. 1, MD-3801, Comrat, UTAG, Republica Moldova
73	10124	011261	СТАРАЯ ЧАСОВНЯ	2012.04.19	Margaritar S.A., fabrică de vinuri din Colibași, MD Str. Lenin nr. 204a, ap. 1, MD-3801, Comrat, UTAG, Republica Moldova
74	10128	011254	ЗАБЫТЫЙ РОДНИК	2012.04.19	Margaritar S.A., fabrică de vinuri din Colibași, MD Str. Lenin nr. 204a, ap. 1, MD-3801, Comrat, UTAG, Republica Moldova

1	2	3	4	5	6
75	10155	011328	ЗОЛОТАЯ КРЕПОСТЬ Brandy	2012.04.26	CUZNETOV Iurie, MD Str. A. Șciusev nr. 17, MD-2001, Chișinău, Republica Moldova
76	10755	011291	Roua	2012.04.23	Service-Star S.R.L., MD Str. Bucuriei nr. 1, bloc 1, MD-2004, Chișinău, Republica Moldova
77	10756	011227	CEZAR	2012.04.05	VINURI-IALOVENI S.A., MD Str. Alexandru cel Bun nr. 4, MD-6800, Ialoveni, Republica Moldova
78	10896	011413	Винный базар	2012.04.08	SĂLCUȚA S.R.L., întreprindere mixtă, MD MD-4323, Sălcuța, Tighina, Republica Moldova
79	10927	012066	CIPRI	2012.04.10	CENTRUL DE INSTRUIRE PROFESIONALĂ ȘI REABILITARE A INVALIDIZILOR, MD Str. Spirin nr. 1, MD-3901, Cahul, Republica Moldova
80	11118	011213	КОРОНА ВОЕВОДЫ	2012.04.10	BASARAB-VIN, societate pe acțiuni, MD MD-6831, Zîmbreni, Chișinău, Republica Moldova
81	11735	011421	Cezara	2012.04.24	SĂLCUȚA S.R.L., întreprindere mixtă, MD MD-4323, Sălcuța, Tighina, Republica Moldova
82	11810	011256	ЮЖНАЯ НЕГА	2012.04.19	Margaritar S.A., fabrică de vinuri din Colibași, MD Str. Lenin nr. 204a, ap. 1, MD-3801, Comrat, UTAG, Republica Moldova

Lista mărcilor valabilitatea înregistrării cărora expiră în aprilie 2013

Se publică următoarele date: numărul curent, numărul de ordine al înregistrării, numărul de depozit, denumirea mărcii, data expirării valabilității, titularul și codul țării conform normei ST.3 OMPI

Nr. crt.	(111) Numărul de ordine al înregistrării	(210) Numărul de depozit	(540) Denumirea mărcii	(181/186) Data expirării valabilității	(730) Titular, cod ST.3 OMPI
1	2	3	4	5	6
1	R 1174	000069	MD MolDan	2013.04.28	MOLDAN, întreprindere mixtă, MD
2	R 2513	000060	ALEXANDER	2013.04.14	ALEXANDER S.R.L., MD
3	R 4046	000054	A AZURIT	2013.04.05	AZURIT, societate pe acțiuni pentru producerea articolelor de fațadă din piatră naturală, MD
4	9888	012831	PRIETENIE	2013.04.02	Combinatul de produse alimentare din Bălți, MD
5	9889	012839	МОЛДАВСКИЙ ПОГРЕБОК	2013.04.11	VINĂRIA BOSTAVAN S.R.L., întreprindere mixtă, MD
6	9955	013035	BUJOREL	2013.04.04	Ministerul Agriculturii și Industriei Alimentare al Republicii Moldova, MD
7	9956	013036	AURIU	2013.04.04	Ministerul Agriculturii și Industriei Alimentare al Republicii Moldova, MD
8	9957	013037	DNESTROVSKOE	2013.04.04	Ministerul Agriculturii și Industriei Alimentare al Republicii Moldova, MD
9	9958	013038	FLOARE	2013.04.04	Ministerul Agriculturii și Industriei Alimentare al Republicii Moldova, MD
10	9959	013039	IZVORAȘ	2013.04.04	Ministerul Agriculturii și Industriei Alimentare al Republicii Moldova, MD
11	10455	012837	CLOPOTUL DE AUR	2013.04.03	DARII Vasile, MD
12	10456	012838	ЗОЛОТОЙ КОЛОКОЛ	2013.04.03	DARII Vasile, MD
13	10457	012875	STEJARUL FERMECAT	2013.04.23	DARII Vasile, MD
14	10458	012876	ВОЛШЕБНЫЙ ДУБ	2013.04.23	DARII Vasile, MD
15	10524	012871	Superlex	2013.04.18	P.C.P. S.R.L., MD

1	2	3	4	5	6
16	10609	012811	ItalStyle	2013.04.03	ITAMOBIL-PLUS S.R.L., MD
17	10624	012835	ЗАБАВА	2013.04.10	NORTADA S.R.L., firmă, MD
18	10625	012842		2013.04.09	AGROTRILAV S.R.L., MD
19	10661	012791	ЛЕГЕНДЫ ОРХЕЯ	2013.04.04	ORHEI-VIN S.A., MD
20	10662	012798	PARADOX	2013.04.02	N.E.T. Co. United S.A., VG
21	10664	012801	Древний монастырь	2013.04.04	SĂLCUȚA S.R.L., întreprindere mixtă, MD
22	10665	012802	Сокровища флинта	2013.04.04	SĂLCUȚA S.R.L., întreprindere mixtă, MD
23	10666	012803	Старый боцман	2013.04.04	SĂLCUȚA S.R.L., întreprindere mixtă, MD
24	10667	012808	До кави	2013.04.02	Kraft Foods Ukraina, UA
25	10668	012809	До чаю	2013.04.02	Kraft Foods Ukraina, UA
26	10670	012813	ТАНГО	2013.04.04	Kraft Foods Ukraina, UA
27	10671	012825	LUBRI-SIL	2013.04.11	C.R. Bard, Inc., US
28	10673	012836		2013.04.11	FABSO S.A., MD
29	10674	012843		2013.04.14	Diageo North America, Inc., corporație din statul Connecticut, US
30	10675	012846	DELL	2013.04.14	Dell Inc., corporație din statul Delaware, US
31	10676	012867	MOLDKLASSIKA INTERNATIONAL	2013.04.18	MOLDKLASSIKA INTERNATIONAL S.R.L., întreprindere mixtă, MD
32	10680	012881	Барское застолье	2013.04.30	SARÎ Constantin, MD
33	10681	012882	Медвежье лакомство	2013.04.30	SARÎ Constantin, MD
34	10682	012885	CITRON	2013.04.30	GT-INTERSERVICE, societate cu răspundere limitată, MD
35	10683	012886	FLOAREA SOARELUI	2013.04.30	Floarea Soarelui S.A., MD
36	10686	012891	RABBIT LIGHTS	2013.04.25	COVBASIUC Olga, MD
37	10687	012893	SAMSUNG	2013.04.30	Samsung Corporation, KR
38	10688	012894	SAMSUNG	2013.04.30	Samsung Electronics Co., Ltd., KR
39	10689	012895	BENSON & HEDGES	2013.04.30	PHILIP MORRIS BRANDS SARL, CH
40	10690	012898	СВЯТОЙ МОНАХ	2013.04.30	GRANDVIN S.R.L., MD
41	10691	012899	DOCUMENT EXPRES	2013.04.30	Translation Bureau CORCIMARU, întreprindere individuală, MD
42	10707	013009	AirTrans Inc.	2013.04.23	Airline Transport Incorporation S.R.L., întreprindere mixtă, companie aeriană, MD
43	10733	012901	PERSONA	2013.04.30	ZERNOFF S.R.L., societate comercială, MD
44	10778	012804	КАДАРКА РУБИН	2013.04.04	SĂLCUȚA S.R.L., întreprindere mixtă, MD
45	10779	012805	КАДАРКА БАРОН	2013.04.04	SĂLCUȚA S.R.L., întreprindere mixtă, MD
46	10780	012806	КАДАРКА ГАМЗА	2013.04.04	SĂLCUȚA S.R.L., întreprindere mixtă, MD
47	10781	012841	МОЛДАВСКАЯ ОСЕНЬ	2013.04.11	FABSO S.A., MD
48	10782	012844	SMIRNOFF	2013.04.14	Diageo North America, Inc., corporație din statul Connecticut, US
49	10783	012853	NEURON	2013.04.18	NEURON-GRUP S.R.L., MD
50	10785	012858	PEPSI TWIST	2013.04.22	PepsiCo, Inc., corporația North Carolina, US
51	10822	012999	PRIMA VITA	2013.04.25	EURO-ALCO S.A., MD
52	10823	013001	ЧЕРНАЯ КОРОНА	2013.04.25	EURO-ALCO S.A., MD
53	10851	013122	БАБУШКА	2013.04.29	PIT Evghenii, UA
54	10852	013123	БАБУШКИНЫ ТРАВЫ	2013.04.29	PIT Evghenii, UA
55	10853	013124	БАБУШКИНЫ ЗАГОВОРЫ	2013.04.29	PIT Evghenii, UA
56	10916	012796	CROSS net	2013.04.02	MOLDTELECOM S.A., MD
57	11036	012887	EUROTERM	2013.04.02	HORUS S.A., MD
58	11093	013040	NEJNOSTI	2013.04.04	Ministerul Agriculturii și Industriei Alimentare al Republicii Moldova, MD
59	11109	012896		2013.04.30	GRANDVIN S.R.L., MD
60	11188	013042	PURPURIU	2013.04.04	Ministerul Agriculturii și Industriei Alimentare al Republicii Moldova, MD
61	11189	013044	ZEMFIRA	2013.04.04	Ministerul Agriculturii și Industriei Alimentare al Republicii Moldova, MD
62	11190	013045	OSENII SAD	2013.04.04	Ministerul Agriculturii și Industriei Alimentare al Republicii Moldova, MD
63	11206	013030	Україна Шоколадна фабрика	2013.04.09	KRAFT FOODS UKRAINA CJSC, UA

MD - BOPI 11/2012

1	2	3	4	5	6
64	11290	013059	УТИ-УТИ	2013.04.24	ALEN MAK AD, BG
65	11342	012856	DM DM	2013.04.17	DEVELOPMENT-GROUP S.R.L., întreprindere cu capital străin, MD
66	11351	012797	vIP Call	2013.04.02	MOLDTELECOM S.A., MD
67	11352	013004	CHATEAU VINARDI	2013.04.04	BASARAB Igor, MD
68	11353	013005	LORD VINARDI	2013.04.04	BASARAB Igor, MD
69	11354	013008	CHATEAU ZIMBRENI	2013.04.08	BASARAB Igor, MD
70	11356	012847	OLIMPIADA	2013.04.17	ROTARU Ghenadie, MD
71	11425	013029	КАРМЕН Корона	2013.04.09	"KRAFT FOODS UKRAINA" CJSC, UA
72	11542	012792	СНЕЖНОЕ	2013.04.04	ASCONI S.R.L., firmă comercială de producție, MD
73	11549	012845	DELL	2013.04.14	Dell Inc., corporație din statul Delaware, US
74	11738	012827	МАІВ	2013.04.10	MOLDOVA AGROINDBANK S.A., bancă comercială, MD
75	11974	012816	СЕМЬ ТАИНСТВ	2013.04.02	NISVIN PROIECT S.R.L., firmă de producție și comerț, MD
76	11975	012818	ВИННАЯ УСАДЬБА	2013.04.02	NISVIN PROIECT S.R.L., firmă de producție și comerț, MD
77	11999	012834	Огонь Фламенко Ogoni Flamenco	2013.04.10	VINĂRIA-BARDAR S.A., fabrică de vinuri, MD
78	12000	012852	FUCHS	2013.04.04	LUBRIF-LUX S.R.L., MD
79	12217	012900	MATRIX	2013.04.30	GHIADA S.R.L., MD
80	12293	012814	CASA DE VINOLIA	2013.04.02	NISVIN PROIECT S.R.L., firmă de producție și comerț, MD
81	13358	012910	КОСМОС	2013.04.18	TUTUN-CTC S.A., MD
82	13866	013043	TRANDAFIRUL MOLDOVEI	2013.04.04	Ministerul Agriculturii și Industriei Alimentare al Republicii Moldova, MD
83	14750	012828	Moldova Agroindbank	2013.04.10	MOLDOVA AGROINDBANK S.A., bancă comercială, MD
84	17366	013041	NOROC	2013.04.04	Ministerul Agriculturii și Industriei Alimentare al Republicii Moldova, MD
85	17445	022991	MacCoffee	2013.04.10	Future Enterprises Pte LTD, SG

MK4L Lista certificatelor de înregistrare a desenelor și modelelor industriale al căror termen de valabilitate a expirat (inclusiv termenul de grație) conform art. 14 din Legea nr. 161-XVI/2007

Se publică următoarele date: numărul curent, titularul, codul țării conform normei ST.3 OMPI, numărul certificatului, numărul de depozit, data de depozit, data expirării termenului de valabilitate

Nr. crt.	(73) Titular, cod ST.3 OMPI	(11) Nr. certificatului	(21) Nr. de depozit	(22) Data de depozit	(18) Data expirării termenului de valabilitate
1	2	3	4	5	6
1	"ROMANIȚA" S.A., FABRICĂ DE ÎNCĂLȚĂMINTE, MD Str. 31 August nr. 72, MD-3401, Hîncești, Lăpușna, Republica Moldova	119	0127-0131, 0133, 0135-0138	1997.04.30	2012.04.30
2	THE COCA-COLA COMPANY, CORPORAȚIA STATULUI DELAWARE, US One Coca-Cola Plaza, Atlanta, Georgia 30313, Statele Unite ale Americii	431	f 2002 0051	2002.04.24	2012.04.24
3	SĂLCUȚA S.R.L., ÎNTREPRINDERE MIXTĂ, MD Sălcuța, MD-4323, Căușeni, Republica Moldova	1045	f 2007 0029	2007.04.23	2012.04.23
4	VLANIX-SM S.R.L., MD Str. Sarmizegetusa nr. 15, MD-2032, Chișinău, Republica Moldova	1050	f 2007 0027	2007.04.11	2012.04.11
5	ZARKHIN Mark Grigorovich, UA vul. Verchratskogo 15, kv. 6, Lviv, UA-79010, Ucraina	1051	f 2007 0035	2007.04.17	2012.04.17
6	ZARKHIN Mark Grigorovich, UA vul. Verchratskogo 15, kv. 6, Lviv, UA-79010, Ucraina	1052	f 2007 0036	2007.04.17	2012.04.17

Lista eratelor

Se publică următoarele date: numărul curent, obiectul de proprietate industrială, numărul titlului de protecție, numărul depozitului, numărul BOPI, datele inițiale care au fost publicate, datele corectate

Nr. crt.	OPI	Nr. titlului de protecție	Nr. de depozit	Nr. BOPI	Date inițiale	Date rectificate
1	2	3	4	5	6	7
1	Cereri de înregistrare a mărcilor	030258 030565 030566 030664 030665 031254 031255	-	2/2012 4/2012 8/2012	(730) Str. București nr. 85, ap. 2, MD-2001, Chișinău, Republica Moldova	(730) Str. București nr. 85, ap. 2, MD-2012, Chișinău, Republica Moldova
2	Cerere de înregistrare a mărcii	031285	-	8/2012	(540) Veroni	(540) Veronni
3	Marcă	026951	21136	4/2011	(730) Cotmun Mobila S.R.L., MD	(730) Cotmun Mobila S.R.L., societate comercială, MD

VII

Comisia de contestații a AGEPI / Appeals Board of the AGEPI

În prezenta Secțiune se publică informații privind rezultatele examinării contestațiilor depuse la Comisia de contestații a AGEPI.

In the Section are published the following information the results of the examination of appeals filed with the Appeals Board of the AGEPI.

Lista contestațiilor examinate la Comisia de contestații în octombrie 2012

Se publică următoarele date: numărul curent, denumirea OPI, numărul și data depozitului, numărul titlului de protecție, solicitantul sau titularul, contestatarul, data depunerii și obiectul contestației, data examinării contestației, rezultatul examinării contestației

Nr. crt.	Denumirea OPI Nr. și data depozitului / Nr. titlului de protecție Solicitant / Titular	Contestatar	Data depunerii și obiectul contestației	Data examinării contestației	Rezultatul examinării contestației
1	2	3	4	5	6
1	Marcă națională САЛЮТ 027512 2010.07.23 VASILENCO Liudmila, MD	STAN-SISTEM S.R.L., MD	2012.01.06 împotriva înregistrării mărcii	2012.10.29	1. Se acceptă revendicarea contestatarului. 2. Se abrogă Decizia Departamentului Mărci, Modele și Desene Industriale din 2011.11.30 și se respinge cererea de înregistrare a mărcii nr. depozit 027512 din 2010.07.23, pe numele solicitantului VASILENCO Liudmila, MD. 3. Se transmite dosarul în arhivă.
2	Marcă națională GOODLUCK 027510 2010.07.23 VASILENCO Liudmila, MD	S.C. VICTAD- MOTO S.R.L., MD	2011.12.12 împotriva înregistrării mărcii	2012.10.29	1. Se acceptă revendicarea contestatarului. 2. Se abrogă Decizia Departamentului Mărci, Modele și Desene Industriale din 2011.11.30 și se respinge cererea de înregistrare a mărcii nr. depozit 027510 din 2010.07.23, pe numele solicitantului VASILENCO Liudmila, MD. 3. Se transmite dosarul în arhivă.
3	Marcă națională GOODLUCK 027510 2010.07.23 VASILENCO Liudmila, MD	TEHNO-AS GRUP S.R.L., MD	2012.01.06 împotriva înregistrării mărcii	2012.10.29	1. Se acceptă parțial revendicarea contestatarului. 2. Se abrogă Decizia Departamentului Mărci, Modele și Desene Industriale din 2011.11.30 și se respinge cererea de înregistrare a mărcii nr. depozit 027510 din 2010.07.23, pe numele solicitantului VASILENCO Liudmila, MD. 3. Se transmite dosarul în arhivă.
4	Marcă națională ULTRA CHOCO 028563 2011.02.11 WILMAR INTERNATIONAL LIMITED, SG	WILMAR INTERNATIONAL LIMITED, SG	2012.05.30 împotriva deciziei de respingere totală a cererii de înregistrare a mărcii	2012.10.29	1. Se acceptă revendicarea contestatarului. 2. Se abrogă Decizia Departamentului Mărci, Modele și Desene Industriale din 2012.04.06 și se acceptă înregistrarea mărcii solicitate pentru următoarele produse din clasa 29: "uleiuri și grăsimi comestibile", fără extinderea dreptului exclusiv asupra fiecărui element verbal în parte. 3. Se transmite dosarul în Departamentul Mărci, Modele și Desene Industriale pentru continuarea procedurilor.
5	Marcă internațională Turkish Corporate Club IR 1052229 2010.07.06	TURK HAVA YOLLARI ANONIM ORTAKLIGI, TR	2012.06.25 împotriva deciziei de respingere totală a cererii de înregistrare a mărcii	2012.10.29	1. Se acceptă revendicarea contestatarului. 2. Se abrogă Decizia Departamentului Mărci, Modele și Desene Industriale din 2012.04.27 și se acceptă protecția mărcii solicitate pentru totalitatea produselor și serviciilor revendicate în cerere din clasele 09, 16, 35, 38, 39, 41. Dreptul exclusiv nu se va extinde asupra fiecărui element verbal în parte.

	TURK HAVA YOLLARI ANONIM ORTAKLIGI, TR				3. Se transmite dosarul în Departamentul Mărci, Modele și Desene Industriale pentru continuarea procedurilor.
6	Marcă națională Бевивита 028310 2010.12.15 Hipp& Co., CH	ORHEI-VIT S.A., MD	2012.03.29 împotriva înregistrării mărcii	2012.10.30	1. Se respinge revendicarea contestatarului. 2. Se menține în vigoare Decizia Departamentului Mărci, Modele și Desene Industriale din 2012.02.29. 3. Se transmite dosarul în Departamentul Mărci, Modele și Desene Industriale pentru continuarea procedurilor.
7	Marcă națională ТИТАН 027640 2010.08.18 DEMCAR-IMPEX S.R.L., MD	DEMCAR-IMPEX S.R.L., MD	2011.12.07 împotriva deciziei de respingere totală a cererii de înregistrare a mărcii	2012.10.30	1. Se acceptă parțial revendicarea contestatarului. 2. Se abrogă Decizia Departamentului Mărci, Modele și Desene Industriale din 2011.11.11 și se acceptă înregistrarea mărcii solicitate pentru următoarele produse din clasa 02: "firmisuri; lacuri; mordanți; rășini naturale în stare brută" și pentru totalitatea produselor revendicate în cerere din clasele 17 și 22. 3. Se transmite dosarul în Departamentul Mărci, Modele și Desene Industriale pentru continuarea procedurilor.
8	Marcă națională LUX MENU 028155 2010.11.19 BOLȘACOV Dmitrii, MD	BOLȘACOV Dmitrii, MD	2012.01.09 împotriva deciziei de respingere totală a cererii de înregistrare a mărcii	2012.10.30	1. Se acceptă revendicarea contestatarului. 2. Se abrogă Decizia Departamentului Mărci, Modele și Desene Industriale din 2011.11.08 și se acceptă înregistrarea mărcii solicitate pentru totalitatea produselor revendicate în cerere din clasele 29, 30, 32, în temeiul declarației solicitantului prin care acesta nu se va opune utilizării de către alte persoane terțe a elementelor separate "LUX" sau "MENU" utilizate ca termeni comuni. 3. Se transmite dosarul în Departamentul Mărci, Modele și Desene Industriale pentru continuarea procedurilor.
9	Marcă internațională  IR 755 047 2001.02.21 "INTERMAX" Sp. z.o.o. Sp. komandytowa, PL	"INTERMAX" Sp. z.o.o. Sp. komandytowa, PL	2011.12.07 împotriva deciziei de respingere totală a cererii de înregistrare a mărcii	2012.10.30	1. Se acceptă revendicarea contestatarului. 2. Se abrogă Decizia Departamentului Mărci, Modele și Desene Industriale din 2011.09.30 și se acceptă protecția mărcii solicitate pentru totalitatea produselor revendicate în cerere din clasele 12, 20, 25. 3. Se transmite dosarul în Departamentul Mărci, Modele și Desene Industriale pentru continuarea procedurilor.
10	Marcă internațională ALBATROS IR 1033777 2009.07.02 Limited liability company "Albatros Sea Food Production", RU	Limited liability company "Albatros Sea Food Production", RU	2011.11.18 împotriva deciziei de respingere totală a cererii de înregistrare a mărcii	2012.10.30	1. Se acceptă revendicarea contestatarului, în temeiul scrisorii de acord prezentate. 2. Se abrogă Decizia Departamentului Mărci, Modele și Desene Industriale din 2011.07.20 și se acceptă protecția mărcii solicitate pentru totalitatea produselor revendicate în cerere din clasa 29. 3. Se transmite dosarul în Departamentul Mărci, Modele și Desene Industriale pentru continuarea procedurilor.

1	2	3	4	5	6
11	<p>Marcă internațională</p>  <p>IR 979 989 2008.03.21</p> <p>CYTA, CY</p>	CYTA, CY	<p>2011.08.20 împotriva deciziei de respingere parțială a cererii de înregistrare a mărcii</p>	2012.10.30	<p>1. Se acceptă revindicarea contestatarului, în temeiul scrisorii de acord prezentate.</p> <p>2. Se abrogă Decizia Departamentului Mărci, Modele și Desene Industriale din 2011.04.28 și se acceptă protecția mărcii solicitate pentru totalitatea produselor și serviciilor revendicate în cerere din clasele 09, 16, 38, 42.</p> <p>3. Se transmite dosarul în Departamentul Mărci, Modele și Desene Industriale pentru continuarea procedurilor.</p>

VIII

Decizii ale instanțelor judecătorești / Court decisions

Cu privire la casarea Hotărârii Curții de Apel Chișinău din 8 august 2011 cu privire la recunoașterea notorietății mărcii nr. 16826, titular "ERGOLEMN" S.R.L.

Întru executarea Deciziei Colegiului civil și de contencios administrativ al Curții Supreme de Justiție din 24 februarie 2012, cu privire la casarea hotărârii Curții de Apel Chișinău din 8 august 2011, în pricina civilă la cererea de chemare în judecată a Societății cu Răspundere Limitată „Ergolemn” împotriva Agenției de Stat pentru Proprietatea Intelectuală, intervenient accesoriu Întreprinderea Individuală „Arama Service” cu privire la recunoașterea notorietății mărcii, cu restituirea pricinii spre rejudecare la Curtea de Apel Chișinău:

- se radiază din Registrul Mărcilor Notorii și din Baza de Date „Mărci Naționale” mențiunea privind notorietatea pe teritoriul Republicii Moldova a mărcii nr. 16826 din 09.03.2006 după S.C. "ERGOLEMN", str. Calea Leșilor nr. 59/2, MD-2069, Chișinău, Republica Moldova.

Cu privire la aplicarea sechestrului asupra mărcii nr. 11822, titular ROMA S.R.L.

Întru executarea Încheierii Curții de Apel Bălți din 05.10.2012 (dosarul nr. 2e-212/12):

- se aplică sechestrul asupra mărcii nr. 11822 din 21.02.2003, înregistrată pe numele titularului ROMA S.R.L., str. 31 august nr. 20B, MD-3100, Bălți, Republica Moldova;
- pe perioada aplicării sechestrului, se sistează orice procedură legală ce ține de statutul juridic al mărcii nr. 11822 din 21.02.2003, inclusiv transmiterea drepturilor asupra acesteia.

Cu privire la aplicarea sechestrului asupra cererilor de înregistrare a mărcilor nr. de depozit 028715 și nr. de depozit 028746, solicitant AMD GRUP S.R.L.

Întru executarea Încheierii Curții de Apel Chișinău din 05.10.2012 (dosarul nr. 2c-395/12):

- se aplică sechestrul asupra cererilor de înregistrare a mărcilor nr. de depozit 028715 din 02.03.2011 și nr. de depozit 028746 din 02.03.2011, solicitant AMD GRUP S.R.L., c/f 1007600070274, str. Mitropolit G. Bănulescu-Bodoni nr. 14/4, MD-2012, Chișinău, Republica Moldova;
- pe perioada aplicării sechestrului se sistează orice procedură legală ce ține de statutul juridic al cererilor de înregistrare a mărcilor nr. de depozit 028715 din 02.03.2011 și nr. de depozit 028746 din 02.03.2011, inclusiv transmiterea drepturilor asupra acestora.

Cu privire la aplicarea sechestrului asupra mărcilor nr. 10813 și nr. 13959 înregistrate pe numele titularului PENOMET GRUP S.R.L.

Întru executarea Încheierii Curții de Apel Chișinău din 18.10.2012 (dosarul nr. 2c-400/12):

- se aplică sechestrul asupra mărcilor nr. 10813 din 22.05.2003 și nr. 13959 din 27.04.2005, înregistrate pe numele titularului PENOMET GRUP S.R.L., c/f 1002600051470, str. Nicolae Dimo nr. 1, bloc 1, of. 1, MD-2068, Chișinău, Republica Moldova;
- pe perioada aplicării sechestrului se sistează orice procedură legală ce ține de statutul juridic al mărcilor nr. 10813 din 22.05.2003 și nr. 13959 din 27.04.2005, inclusiv transmiterea drepturilor asupra acestora.

Cu privire la ridicarea sechestrului aplicat asupra OPI înregistrate pe numele titularului S.A. „Aroma”

Întru executarea Încheierii executorului judecătoresc, Roman Talmaci nr. 003-163r/12 din 22.10.2012, prin care au fost anulate măsurile de asigurare a acțiunii dispuse prin Încheierea Curții de Apel Chișinău despre recunoașterea și punerea spre executare a Deciziei Curții Supreme de Justiție a Republicii Letonia nr.003-37/10 din 03.11.2010:

- se ridică sechestrul aplicat prin ordinul Directorului General AGEPI nr. 157 din 22.11.2010 asupra mărcilor nr. R4270, nr. R4590, nr. R5336, nr. R5876, nr. R5877, nr. R5878, nr. R5879, nr. R5880, nr. R5881, nr. R5882, nr. R5905, nr. R5914, nr. R6049, nr. R6124, nr. R6795, nr. 7005, nr. 7486, nr. R7614, nr. 7933, nr. R8281, nr. 8467, nr. 8729, nr. 9719, nr. 9924, nr. 10001, nr. 10109, nr. 10873, nr. 11177, nr. 12407, nr. 12622, nr. 13372, nr. 13393, nr. 13394, nr. 14267, nr. 16784, nr. 17329, nr. 17590 și asupra mărcilor internaționale nr. 784523, nr. 836519, nr. 837683, nr. 839497, nr. 852741 și asupra desenelor industriale conform certificatelor nr. 286, nr. 291, nr. 337, nr. 386, nr. 387 înregistrate pe numele titularului S.A „Aroma”, MD;

- se reiau procedurile legale ce țin de statutul juridic al mărcilor sus-menționate, inclusiv transmiterea drepturilor asupra acestora.

**Cu privire la aplicarea sechestrului
asupra mărcilor nr. 21475, nr. 21537 și nr. 21698, înregistrate
pe numele titularului ARMANN ENGINEERING S.R.L.,
întreprindere mixtă**

Întru executarea Încheierii Curții de Apel Chișinău din 25.10.2012 (dosarul nr. 2e-415/12) privind aplicarea sechestrului asupra OPI înregistrate pe numele titularului ARMANN ENGINEERING S.R.L., întreprindere mixtă, c/f 1009600031824:

- se aplică sechestrul asupra mărcilor nr. 21475 din 14.01.2010, nr. 21537 din 24.05.2010, nr. 21698 din 13.10.2010, înregistrate pe numele titularului ARMANN ENGINEERING S.R.L., întreprindere mixtă, c/f 1009600031824, șos. Muncești nr. 801, MD-2029, Chișinău, Republica Moldova;

- pe perioada aplicării sechestrului se sistează orice procedură legală ce ține de statutul juridic al mărcilor nr. 21475 din 14.01.2010, nr. 21537 din 24.05.2010, nr. 21698 din 13.10.2010, inclusiv transmiterea drepturilor asupra acestora.

**Cu privire la executarea Deciziei Colegiului Civil, Comercial
și de Contencios Administrativ al Curții Supreme de Justiție
din 01.08.2012 privind anularea înregistrării mărcii
nr. 19846, titular DIADAN-LEX S.R.L.**

Întru executarea Deciziei Colegiului Civil, Comercial și de Contencios Administrativ al Curții Supreme de Justiție din 01.08.2012 privind casarea integrală a Hotărârii Curții de Apel Chișinău din 05.04.2012 în pricina civilă la cererea de chemare în judecată depusă de compania MAHLE Mopisan Konya Yedek Parça Sanayi ve Ticaret Anonim Şirketi 2 împotriva DIADAN-LEX S.R.L. și intervenientul accesoriu AGEPI și anularea înregistrării mărcii nr. 19846 din 23.04.2008, în temeiul art. 21 (1)b) al Legii nr. 38/2008 privind protecția mărcilor:

- se anulează înregistrarea mărcii nr. 19846 din 23.04.2008 și se declară nul certificatul de înregistrare a mărcii, eliberat pe numele DIADAN-LEX S.R.L., str. Vasile Alecsandri nr. 84, MD-2012, Chișinău, Republica Moldova.

IX

Monitor

În prezenta Secțiune se publică acte emise de Președintele, Parlamentul și Guvernul Republicii Moldova care reglementează protecția proprietății intelectuale în republică, ordine ale Directorului general al AGEPI, comunicate informative, comentarii și note explicative în baza acestora.

In this Section are published acts issued by the President, Parliament and Government of the Republic of Moldova governing the intellectual property protection in our republic, orders of the Director General of the AGEPI, informative communications, comments and other explanatory notes on base thereof.

Aprobarea formularului-tip al cererii de atestare în calitate de mandatar autorizat

În scopul asigurării implementării Hotărârii Guvernului Republicii Moldova nr. 541 din 18 iulie 2011 cu privire la aprobarea Regulamentului privind activitatea mandatariilor autorizați în proprietatea intelectuală, prin ordinul Directorului General al AGEPI nr. 172 din 25 octombrie 2012 a fost aprobat formularul-tip al cererii de atestare în calitate de mandatar autorizat în proprietatea intelectuală.

Prin același ordin se abrogă ordinul Directorului General AGEPI nr. 133 din 24.10.2003 referitor la implementarea Regulamentului privind modul de atestare și înregistrare a reprezentanților în proprietatea industrială.

Formularul-tip poate fi obținut direct la AGEPI. Acesta, de asemenea, este disponibil la adresa: <http://agepi.gov.md/pdf/forms/forms-opi/f-2217.pdf>

Aprobarea formularelor-tip ale cererilor de introducere a modificărilor și de rectificare a unor erori referitor la cererile de obiecte de proprietate industrială

În scopul asigurării implementării Hotărârii Guvernului Republicii Moldova nr. 548 din 26 iulie 2012 cu privire la aprobarea modificărilor și completărilor ce se operează în unele hotărâri ale Guvernului, prin ordinul Directorului General al AGEPI nr. 174 din 25 octombrie 2012 au fost aprobate noile formulare-tip ale cererilor de introducere a modificărilor și de rectificare a unor erori referitor la cererile de OPI:

Lista formularelor-tip

Nr. crt.	Denumirea formularului-tip	Numărul formularului-tip
1	Cerere de introducere a modificărilor, referitor la cererea de înregistrare a mărcii/marcă înregistrată	2273/FM/02.0/A/1/P/
2	Cerere de rectificare a unor erori, referitor la cererea de înregistrare a mărcii/marcă înregistrată	2274/FM/02.0/A/1/P/
3	Cerere de introducere a modificărilor, referitor la cererea de înregistrare a unei indicații geografice/indicația geografică protejată/certificatul privind dreptul de utilizare a indicației geografice; cererea de înregistrare a unei denumiri de origine/denumirea de origine protejată/certificatul privind dreptul de utilizare a denumirii de origine; cererea de înregistrare a unei specialități tradiționale garantate/specialitatea tradițională garantată înregistrată	2275/FX/02.0/A/1/P/
4	Cerere de rectificare a unor erori, referitor la cererea de înregistrare a unei indicații geografice/indicația geografică protejată/certificatul privind dreptul de utilizare a indicației geografice; cererea de înregistrare a unei denumiri de origine/denumirea de origine protejată/certificatul privind dreptul de utilizare a denumirii de origine; cererea de înregistrare a unei specialități tradiționale garantate/specialitatea tradițională garantată înregistrată	2276/FX/02.0/A/1/P/
5	Cerere de introducere a modificărilor, referitor la cererea de brevet de invenție/brevet de invenție de scurtă durată; cererea de brevet de invenție de scurtă durată; certificat de înregistrare a modelului de utilitate; cererea de brevet pentru soi de plantă/brevet pentru soi de plantă; cererea de înregistrare a desenului și modelului industrial/certificat de înregistrare a desenului și modelului industrial	295/FX/02.0/A/11/P/
6	Cerere de rectificare a unor erori, referitor la cererea de brevet de invenție/brevet de invenție de scurtă durată; cererea de brevet de invenție de scurtă durată; certificat de înregistrare a modelului de utilitate; cererea de brevet pentru soi de plantă/brevet pentru soi de plantă; cererea de înregistrare a desenului și modelului industrial/certificat de înregistrare a desenului și modelului industrial	529/FX/02.0/A/3/P/

Prin același ordin se abrogă Regulamentul privind modificarea datelor în materialele cererii și în Registrele Naționale ale obiectelor de proprietate industrială și înregistrarea contractelor de cesiune a drepturilor asupra acestor obiecte, aprobat prin ordinul Directorului General nr. 73 din 04.05.2002, în partea ce ține de modificarea datelor în materialele cererii și în Registrele Naționale ale obiectelor de proprietate industrială și ordinul Directorului General al AGEPI nr. 74 din 07.05.2004 în partea referitoare la formularele-tip nr. 045, 214, 249, 250, 251, 304.

Formularele-tip pot fi obținute direct la AGEPI. Acestea, de asemenea, sunt disponibile la adresa: <http://agepi.gov.md/md/services/forms/opi.php>

X

Materiale de informare din domeniul proprietății intelectuale / Intellectual property information materials

Secțiunea inserează informații privind protecția proprietății intelectuale în Republica Moldova, texte ale convențiilor și tratatelor internaționale la care Republica Moldova este parte, ale acordurilor regionale și bilaterale; regulamente, instrucțiuni, clasificări, norme ale OMPI; alte materiale de informare din domeniul protecției proprietății intelectuale.

The section inserts information on intellectual property protection in the Republic of Moldova, texts of the international conventions and treaties to which the Republic of Moldova is party, of the regional and bilateral agreements; regulations, instructions, classifications, the WIPO standards; other information materials in the field of intellectual property protection.

ADERĂRI LA TRATATE INTERNAȚIONALE ÎN DOMENIUL PROPRIETĂȚII INTELLECTUALE

OMPI INFORMEAZĂ

Protocolul referitor la Aranjamentul de la Madrid privind înregistrarea internațională a mărcilor

La 10 septembrie 2012 Noua Zeelandă a depus instrumentele de aderare la Protocolul referitor la Aranjamentul de la Madrid privind înregistrarea internațională a mărcilor, adoptat la 27 iunie 1989. Instrumentele de aderare au fost însoțite de următoarele declarații:

- în conformitate cu Articolul 5(2)(d) și cu Articolul 5(2)(b) din Protocolul de la Madrid, termenul limită de 1 an pentru exercitarea dreptului de a notifica refuzul la protecție menționat la Articolul 5(2)(a) din Protocol se înlocuiește cu termenul de 18 luni, așa cum prevede Articolul 5(2)(c) din Protocol, iar dacă refuzul la protecție rezultă dintr-o opunere la acordarea protecției, acest refuz poate fi notificat Biroului Internațional după expirarea termenului de 18 luni;

- în conformitate cu Articolul 8(7)(a) din Protocolul de la Madrid, Noua Zeelandă declară că, în ceea ce privește fiecare înregistrare internațională în care ea este menționată conform Articolului 3ter din Protocol, cât și în ceea ce privește reînnoirea unei astfel de înregistrări internaționale, ea dorește să primească, în locul unei părți din venitul provenit din taxele suplimentare și din completările de taxe, o taxă individuală;

- în conformitate cu statutul constituțional al Tokelau și ținând cont de angajamentul Guvernului Noii Zeelande privind statutul de autoguvernare al Tokelau, conform Cartei Națiunilor Unite, aderarea Noii Zeelande la Protocolul referitor la Aranjamentul de la Madrid nu se va extinde asupra Tokelau decât în cazul în care o declarație în acest sens va fi depusă de către Guvernul din Noua Zeelandă, în baza unor consultări cu Tokelau.

Protocolul de la Madrid va intra în vigoare cu privire la Noua Zeelandă cu începere de la 10 decembrie 2012.

* *
*

La 19 noiembrie 2012 Statele Unite Mexicane au depus instrumentele de aderare la Protocolul referitor la Aranjamentul de la Madrid privind înregistrarea internațională a mărcilor, adoptat la 27 iunie 1989. Instrumentele de aderare au fost însoțite de următoarele declarații:

- în conformitate cu Articolul 5(2)(d) și cu Articolul 5(2)(b) din Protocolul de la Madrid, termenul limită de 1 an pentru exercitarea dreptului de a notifica refuzul la protecție menționat la Articolul 5(2)(a) din Protocol se înlocuiește cu termenul de 18 luni, așa cum prevede Articolul 5(2)(c) din Protocol, iar dacă refuzul la protecție rezultă dintr-o opunere la acordarea protecției, acest refuz poate fi notificat Biroului Internațional după expirarea termenului de 18 luni;

- în conformitate cu Articolul 8(7)(a) din Protocolul de la Madrid, Statele Unite Mexicane declară că, în ceea ce privește fiecare înregistrare internațională în care ea este menționată conform Articolului 3ter din Protocol, cât și în ceea ce privește reînnoirea unei astfel de înregistrări internaționale, ea dorește să primească, în locul unei părți din venitul provenit din taxele suplimentare și din completările de taxe, o taxă individuală.

Protocolul de la Madrid va intra în vigoare cu privire la Statele Unite Mexicane cu începere de la 19 februarie 2013.

Aranjamentul de la Nisa privind clasificarea internațională a produselor și serviciilor în scopul înregistrării mărcilor

La 16 noiembrie 2012 Muntenegru a depus instrumentele de aderare la Actul de la Geneva al Aranjamentului de la Nisa, privind clasificarea internațională a produselor și serviciilor în scopul înregistrării mărcilor. Aranjamentul de la Nisa, adoptat la 15 iunie 1957, a fost revizuit la 14 iulie 1967 la Stockholm și la 13 mai 1977 la Geneva, modificat la 28 septembrie 1979.

Actul de la Geneva al Aranjamentului de la Nisa va intra în vigoare cu privire la Muntenegru cu începere de la 16 februarie 2013.

Tratatul OMPI privind interpretările, execuțiile și fonogramele

La 16 noiembrie 2012 Republica Ghana a depus instrumentele de ratificare a Tratatului OMPI privind interpretările, execuțiile și fonogramele, încheiat la Geneva la 20 decembrie 1996.

Tratatul OMPI privind interpretările, execuțiile și fonogramele va intra în vigoare cu privire la Republica Ghana cu începere de la 16 februarie 2013.

UPOV INFORMEAZĂ

Convenția internațională privind protecția noilor soiuri de plante (Convenția UPOV)

La 22 octombrie 2012 Republica Panama a depus instrumentele de aderare la Convenția internațională privind protecția noilor soiuri de plante din 2 decembrie 1961, revizuită la Geneva la 10 noiembrie 1972, la 23 octombrie 1978 și la 19 martie 1991.

Convenția UPOV, astfel cum a fost revizuită în 1991, a intrat în vigoare cu privire la Republica Panama cu începere de la 22 noiembrie 2012.

Buletinul Oficial de Proprietate Industrială poate fi consultat gratuit la Agenția de Stat pentru Proprietatea Intelectuală a Republicii Moldova (AGEPI) – în sala de lectură a bibliotecii sau online pe adresa: <http://agepi.gov.md/md/publishing/bopi.php>

Buletinul Oficial de Proprietate Industrială poate fi procurat la AGEPI. Persoanele interesate pot comanda contra cost exemplare individuale pe hârtie sau pe CD-ROM.

Abonarea la Buletinul Oficial de Proprietate Industrială pe suport de hârtie și pe CD-ROM este nelimitată și poate fi efectuată direct la AGEPI (inclusiv prin fax, e-mail sau online).

Prețurile de abonare:

- BOPI pe suport de hârtie - 220 de lei pe 3 luni, 440 de lei pe 6 luni, 875 de lei pe un an;
- BOPI pe CD-ROM - 90 de lei pe 3 luni, 180 de lei pe 6 luni, 360 de lei pe un an.

Adresa AGEPI:

Str. Andrei Doga nr. 24, bloc 1,
MD-2024, Chișinău, Republica Moldova
tel.: (022) 40-05-01; (022) 40-06-07; (022) 40-06-08
fax: (022) 44-01-19
e-mail: office@agepi.md
<http://agepi.gov.md>

Consiliul editorial:

dr. Lilia Bolocan (președinte), dr. Svetlana Munteanu, dr. Ion Țiganaș, dr. Maria Rojnevschi, Ala Gușan, Petru Grosu, dr. Simion Levițchi, Natalia Mogol, Andrei Moisei, dr. Iurie Badâr

Colegiul de redacție: Margareta Petrache, Victoria Andriuță

Tehnoredactare computerizată: Eugenia Maisteriuc