

**AGENȚIA DE STAT  
PENTRU PROPRIETATEA INTELLECTUALĂ  
CHIȘINĂU – REPUBLICA MOLDOVA**

**BULETIN OFICIAL  
DE  
PROPRIETATE INTELLECTUALĂ**

**Official Bulletin  
of Intellectual Property**

**10  
2024**

Publicat la 31 octombrie 2024

# PUBLICAȚIILE AGEPI

## **Buletinul Oficial de Proprietate Intelectuală (BOPI):**

- apare din octombrie 1993, având o periodicitate lunară;
- include informații privind cererile din domeniul proprietății intelectuale depuse la AGEPI, titlurile de protecție acordate și certificatele înregistrate, modificările în statutul juridic al obiectelor de proprietate industrială, hotărârile Comisiei de contestații, deciziile instanțelor judecătorești privind litigiile în domeniul proprietății intelectuale, acte normative naționale și tratate internaționale, comunicări și alte informații de ordin general ce vizează domeniul proprietății intelectuale;
- Buletinul Oficial de Proprietate Intelectuală poate fi consultat gratuit la Agenția de Stat pentru Proprietatea Intelectuală a Republicii Moldova (AGEPI) – în sala de lectură a bibliotecii sau online pe adresa: <http://agepi.gov.md/ro/publication/48>;
- Buletinul Oficial de Proprietate Intelectuală poate fi procurat la AGEPI. Persoanele interesate pot comanda contra cost exemplare individuale pe hârtie.

## **Revista de proprietate intelectuală, știință și educație „Intellectus”:**

- apare din anul 1995, având o periodicitate semestrială;
- este o publicație științifică, recenzată, cu acces deschis, acreditată, prin Decizia Consiliului de conducere al Agenției Naționale de Asigurare a Calității în Educație și Cercetare nr. 23 din 30 septembrie 2022 cu privire la evaluarea, clasificarea și monitorizarea revistelor științifice, în categoria de clasificare B la profilurile: Științe juridice; Științe economice; Științe inginerești și tehnologii;
- abordează multilateral diverse aspecte ale proprietății intelectuale, prevederile legislației naționale și internaționale în domeniu, publică studii semnate de cercetători și inventatori din diferite domenii ale științei, economiei, educației și tehnicii.

Abonarea la publicațiile AGEPI pe suport de hârtie este nelimitată și poate fi efectuată direct la AGEPI (inclusiv prin e-mail).

## **Pentru informații detaliate privind condițiile de abonare, accesați:**

<http://agepi.gov.md/ro/services/biblioteca-pi>

**Telefon de contact:** (+373 22) 188-597

## CUPRINS

Informație generală .....	5
<b>I. Invenții</b> .....	7
<b>BB1A</b> Cereri de brevet de invenție publicate .....	13
<b>BB2A</b> Cereri de brevet european pentru care s-a solicitat validarea în Republica Moldova publicate ....	15
<b>FF4A</b> Brevete de invenție acordate .....	24
<b>FF9Y</b> Brevete de invenție de scurtă durată acordate	27
<b>FG9A</b> Publicarea brevetelor europene validate în Republica Moldova .....	31
<b>FG4A</b> Lista brevetelor de invenție eliberate .....	36
<b>FG9Y</b> Lista brevetelor de invenție de scurtă durată eliberate .....	36
<b>II. Soiuri de plante</b> .....	37
<b>BZ9E</b> Cereri de brevet pentru soi de plantă publicate ...	39
<b>BZ9E</b> Cereri de brevet pentru soi de plantă. Modificări aduse denumirilor .....	40
<b>FF9E</b> Brevete pentru soi de plantă acordate .....	41
<b>FG9E</b> Brevete pentru soi de plantă eliberate .....	42
<b>III. Mărci</b> .....	43
Cereri de înregistrare .....	46
Mărci înregistrate în baza cererilor acceptate parțial .....	110
Lista certificatelor de înregistrare a mărcilor eliberate în septembrie 2024 .....	125
Lista mărcilor reînnoite .....	128
<b>IV. Indicații geografice, denumiri de origine,   specialități tradiționale garantate</b> .....	140
Lista denumirilor de origine pentru care este solicitată protecție în Republica Moldova conform Aranjamentului de la Lisabona .....	143
Lista denumirilor de origine cărora le-a fost acordată protecție în Republica Moldova în septembrie 2024, conform Aranjamentului de la Lisabona .....	144
<b>V. Design industrial (Desene și modele industriale)</b> ...	145
<b>BA1L</b> Cereri de înregistrare .....	149
<b>FG4L</b> Lista certificatelor de înregistrare a desenelor și modelelor industriale eliberate .....	154
<b>ND4L</b> Lista desenelor și modelelor industriale reînnoite .....	154
<b>FG4L</b> Lista desenelor și modelelor industriale înregistrate în Republica Moldova conform Aranjamentului de la Haga, aranjate în ordinea numerelor de înregistrare internațională .....	155
<b>VI. Modificări intervenite în statutul juridic   al cererilor și titlurilor de protecție</b> .....	156
Lista modificărilor .....	157
Lista contractelor de cesiune .....	160
Lista contractelor de cesiune parțială .....	163
<b>FA9Y</b> Lista cererilor de brevet de invenție de scurtă durată retrase .....	165
<b>MM4E</b> Lista brevetelor europene validate a căror valabilitate a încetat înainte de termen prin neachitarea taxei, pentru care termenul de restabilire a expirat .....	166
Lista cererilor de înregistrare a mărcilor retrase ....	166
Lista cererilor de înregistrare a mărcilor respinse ....	167
Lista certificatelor de înregistrare a mărcilor al căror termen de valabilitate a expirat (inclusiv termenul de grație) .....	168
Lista mărcilor valabilitatea înregistrării cărora expiră în martie 2025 .....	174
<b>FA9L</b> Lista desenelor și modelelor industriale retrase .....	180
<b>FC4L</b> Lista desenelor și modelelor industriale respinse .....	181
<b>MK4L</b> Lista certificatelor de înregistrare a desenelor și modelelor industriale al căror termen de valabilitate a expirat (inclusiv termenul de grație) .....	181
Lista eratelor .....	181
<b>VII. Comisia de contestații a AGEPI</b> .....	182
<b>VIII. Comisia de mediere</b> .....	187
<b>IX. Decizii ale instanțelor judecătorești</b> .....	187
<b>X. Monitor</b> .....	189
<b>XI. Materiale de informare din domeniul proprietății   intelectuale</b> .....	189

## CONTENTS

General information .....	5
<b>I. Inventions</b> .....	7
<b>BB1A</b> Published patent applications .....	13
<b>BB2A</b> Published European patent applications for which validation in the Republic of Moldova has been requested .....	15
<b>FF4A</b> Granted patents for invention .....	24
<b>FF9Y</b> Granted short-term patents for invention .....	27
<b>FG9A</b> Publication of European patents validated in the Republic of Moldova .....	31
<b>FG4A</b> List of issued patents for invention .....	36
<b>FG9Y</b> List of issued short-term patents for invention ...	36
<b>II. Plant varieties</b> .....	37
<b>BZ9E</b> Published plant variety patent applications ...	39
<b>BZ9E</b> Plant variety patent applications. Amendments of variety denominations .....	40
<b>FF9E</b> Granted plant variety patents .....	41
<b>FG9E</b> Issued plant variety patents .....	42
<b>III. Trademarks</b> .....	43
Applications for registration .....	46
Trademarks registered on the basis of partially accepted applications .....	110
List of trademark registration certificates issued in September 2024 .....	125
List of renewed trademarks .....	128
<b>IV. Geographical indications, appellations of origin,   traditional specialties guaranteed</b> .....	140
List of appellations of origin for which protection is sought in the Republic of Moldova under the Lisbon Agreement .....	143
List of appellations of origin for which protection was granted in the Republic of Moldova in September 2024 under the Lisbon Agreement ....	144
<b>V. Industrial design</b> .....	145
<b>BA1L</b> Applications for registration .....	149
<b>FG4L</b> List of issued industrial design registration certificates .....	154
<b>ND4L</b> List of renewed industrial designs .....	154
<b>FG4L</b> List of industrial designs registered in the Republic of Moldova according to the Hague Agreement grouped in the numerical order .....	155
<b>VI. Amendments made in the legal status of   applications and titles of protection</b> .....	156
List of amendments .....	157
List of assignment agreements .....	160
List of partial assignment agreements .....	163
<b>FA9Y</b> List of withdrawn short-term patent applications .....	165
<b>MM4E</b> List of invalid validated European patents by nonpayment of fee, for which the term of revalidation has expired .....	166
List of withdrawn trademark applications .....	166
List of rejected trademark applications .....	167
List of trademark registration certificates the term of validity of which has expired (including the grace period) .....	168
List of trademarks the term of validity of which expires in March 2025 .....	174
<b>FA9L</b> List of withdrawn industrial designs .....	180
<b>FC4L</b> List of rejected industrial designs .....	181
<b>MK4L</b> List of industrial design registration certificates the term of validity of which has expired (including the grace period) .....	181
List of errata .....	181
<b>VII. Appeals Board of the AGEPI</b> .....	182
<b>VIII. Mediation Board</b> .....	187
<b>IX. Court decisions</b> .....	187
<b>X. Monitor</b> .....	189
<b>XI. Intellectual property information materials</b> .....	189

## Informație generală

Buletinul Oficial de Proprietate Intelectuală conține informații din domeniul PI.  
Secțiuni speciale sunt destinate invențiilor, soiurilor de plante, mărcilor,  
indicațiilor geografice, denumirilor de origine, desenelor și modelelor industriale.  
Persoanele interesate pot urmări regimul juridic al cererilor de solicitare a protecției, al obiectelor  
de proprietate industrială brevetate și înregistrate pe teritoriul Republicii Moldova.  
În Buletin se publică acte oficiale, regulamente, convenții internaționale, acorduri bilaterale,  
norme și standarde în domeniu etc.

## General information

The Official Bulletin of Intellectual Property contains information in the field of IP.  
Special sections are provided for inventions, plant varieties, trademarks,  
geographical indications, appellations of origin, and industrial designs.  
Concerned persons can familiarize themselves with the legal regime of the applications for  
protection, of the industrial property objects patented and registered in the Republic of Moldova.  
Official documents, regulations, international conventions,  
bilateral agreements, norms and standards in the field, etc., shall be published in the Bulletin.

Extras din codurile normalizate ale Organizației Mondiale de Proprietate Intelectuală (norma ST. 3 OMPI) referitoare la organizațiile internaționale și țările care eliberează sau înregistrează titluri de proprietate industrială (lista este actualizată de OMPI în 2023)

AD	Andorra	EA	Organizația Eurasiatică de Brevete (OEAB)	JP	Japonia	PH	Filipine
AE	Emiratele Arabe Unite	EC	Ecuador	KE	Kenya	PK	Pakistan
AF	Afganistan	EE	Estonia	KG	Kârgâzstan	PL	Polonia
AL	Albania	EG	Egipt	KH	Cambodgia	PT	Portugalia
AM	Armenia	EM	Oficiul Uniunii Europene pentru Proprietate Intelectuală (EUIPO)	KP	Republica Populară Democrată Coreeană	PY	Paraguay
AO	Angola	EP	Oficiul European de Brevete (OEB)	KR	Republica Coreea	QA	Qatar
AP	Organizația Regională Africană de Proprietate Intelectuală (ARIPO)	ES	Spania	KW	Kuweit	QZ	Oficiul Comunitar pentru Soiuri de Plante (Uniunea Europeană) (CPVO)
AR	Argentina	ET	Etiopia	KY	Insulele Cayman	RO	România
AT	Austria	EU	Uniunea Europeană	KZ	Kazahstan	RS	Serbia
AU	Australia	FI	Finlanda	LA	Republica Democratică Populară Laos	RU	Federația Rusă
AZ	Azerbaidjan	FK	Insulele Falkland (Malvine)	LB	Liban	RW	Rwanda
BA	Bosnia și Herțegovina	FR	Franța	LI	Liechtenstein	SA	Arabia Saudită
BD	Bangladesh	GB	Regatul Unit	LK	Sri Lanka	SE	Suedia
BE	Belgia	GE	Georgia	LR	Liberia	SG	Singapore
BF	Burkina Faso	GG	Guernsey	LS	Lesotho	SI	Slovenia
BG	Bulgaria	GH	Ghana	LT	Lituania	SK	Slovacia
BM	Insulele Bermude	GI	Gibraltar	LU	Luxemburg	SL	Sierra Leone
BN	Brunei Darussalam	GL	Groenlanda	LV	Letonia	SM	San Marino
BR	Brazilia	GM	Gambia	LY	Libia	SN	Senegal
BS	Bahamas	GN	Guineea	MA	Maroc	SO	Somalia
BT	Bhutan	GR	Grecia	MC	Monaco	SV	Salvador
BX	Oficiul din Benelux pentru Proprietate Intelectuală (BOIP)	GT	Guatemala	MD	Republica Moldova	SY	Republica Arabă Siriană
BY	Belarus	GW	Guineea-Bissau	ME	Muntenegro	TD	Ciad
CA	Canada	GY	Guyana	MG	Madagascar	TH	Thailanda
CF	Republica Centrafricană	HK	Hong Kong, China	MK	Macedonia de Nord	TJ	Tadjikistan
CG	Congo	HN	Honduras	MN	Mongolia	TM	Turkmenistan
CH	Elveția	HR	Croația	MR	Mauritania	TN	Tunisia
CI	Coasta de Fildeș	HT	Haiti	MS	Montserrat	TR	Turcia
CL	Chile	HU	Ungaria	MT	Malta	TT	Trinidad și Tobago
CM	Camerun	IB	Biroul Internațional al Organizației Mondiale de Proprietate Intelectuală (OMPI)	MU	Mauritius	TW	Taiwan Provincie Chineză
CN	China	ID	Indonezia	MV	Maldive	UA	Ucraina
CO	Columbia	IE	Irlanda	MX	Mexic	US	Statele Unite ale Americii
CR	Costa Rica	IL	Israel	MY	Malaezia	UY	Uruguay
CU	Cuba	IN	India	MZ	Mozambic	UZ	Uzbekistan
CV	Republica Capului Verde	IQ	Irak	NG	Nigeria	VC	Sfântul Vincent și Grenadinele
CY	Cipru	IR	Iran (Republica Islamică)	NI	Nicaragua	VE	Venezuela (Republica Bolivariană)
CZ	Cehia	IS	Islanda	NL	Regatul Țărilor de Jos	VG	Insulele Virgine Britanice
DE	Germania	IT	Italia	NO	Norvegia	VN	Vietnam
DK	Danemarca	JM	Jamaica	NP	Nepal	WO	Organizația Mondială de Proprietate Intelectuală (OMPI)
DO	Republica Dominicană	JO	Iordania	NZ	Noua Zeelandă	YE	Yemen
DZ	Algeria			OA	Organizația Africană de Proprietate Intelectuală (OAPI)	ZA	Africa de Sud
				OM	Oman		
				PA	Panama		
				PE	Peru		

# I

## Invenții / Inventions

**P**rotecția juridică a invențiilor în Republica Moldova se asigură în temeiul Legii nr. 50/2008 privind protecția invențiilor.

În conformitate cu Legea, brevetele de invenție sunt eliberate de AGEPI și certifică prioritatea, calitatea de autor și dreptul exclusiv al titularilor de brevete asupra invențiilor. O invenție este brevetabilă dacă este nouă, implică o activitate inventivă și este susceptibilă de aplicare industrială.

Cererea de brevet se depune la AGEPI de către orice persoană care dispune de dreptul de a solicita brevet, personal sau prin reprezentant, și trebuie să includă documentele prevăzute la art. 33 din Lege.

În prezenta Secțiune se publică datele referitoare la cererile de brevet de invenție, brevetele și brevetele de scurtă durată acordate, în special datele bibliografice, rezumatele și, după caz, materialele grafice ale acestora, datele bibliografice referitoare la cererile de brevet european pentru care se solicită validarea în Republica Moldova și la brevetele europene validate, precum și listele brevetelor și brevetelor de scurtă durată eliberate.

**L**egal protection of inventions in the Republic of Moldova shall be afforded on the basis of the Law No. 50/2008 on the Protection of Inventions.

In accordance with this Law, patents for invention shall be granted by the AGEPI and shall certify the priority, the authorship and the exclusive right of patent owners in the inventions. An invention may be patented if it is new, if it involves an inventive step and if it is susceptible of industrial application.

The patent application shall be filed with the AGEPI, directly or through a representative, by any person entitled to apply for a patent, and shall contain the documents provided for in Art. 33 of the Law.

Data on patent applications, granted patents and short-term patents for invention, particularly bibliographic data, abstracts and, where appropriate, graphic materials thereof, bibliographic data on European patent applications for which validation in the Republic of Moldova is requested and on validated European patents, and lists of issued patents and short-term patents for invention shall be published in this Section.

**CODURILE INID ÎN BAZA NORMEI OMPI ST.9  
PENTRU IDENTIFICAREA DATELOR BIBLIOGRAFICE REFERITOARE  
LA DOCUMENTELE DE BREVET, PUBLICATE DE AGEPI**

**INID CODES FOR THE IDENTIFICATION BIBLIOGRAPHIC DATA  
IN PATENT DOCUMENTS PUBLISHED BY AGEPI,  
ACCORDING TO WIPO STANDARD ST.9**

- (11) Numărul titlului de protecție  
Number of the title of protection
- (12) Denumirea tipului de document  
Designation of the kind of document
- (13) Codul tipului de document conform normei ST.16 OMPI  
Kind-of-document code according to WIPO Standard ST.16
- (15) Informații privind corectarea sau modificarea documentului  
Document correction or modification information
- (21) Numărul de depozit  
Number assigned to the application
- (22) Data de depozit  
Date of filing the application
- (23) Data priorității de expoziție  
Date of exhibition priority
- (31) Numărul cererii prioritare  
Number assigned to priority application
- (32) Data de depozit a cererii prioritare  
Date of filing of priority application
- (33) Țara cererii prioritare, codul conform normei ST.3 OMPI  
Country of the priority application, code according to WIPO Standard ST.3
- (41) Data publicării cererii: numărul BOPI, anul  
Date of publication of the application: number of BOPI, year
- (45) Data publicării hotărârii de acordare a titlului de protecție: numărul BOPI, anul  
Date of publication of the decision of grant of the title of protection: number of BOPI, year
- (46) Data publicării traducerii revendicărilor cererii de brevet european  
Date of publication of the translation of the claims of an European patent application  
Data publicării traducerii revendicărilor modificate  
Date of publication of the translation of the amended claims
- (47) Data eliberării titlului de protecție: numărul BOPI, anul  
Date of issuance of the title of protection: number of BOPI, year
- (48) Data publicării documentului corectat sau modificat  
Date of publication of a corrected or modified document
- (49) Data publicării traducerii fasciculului de brevet european validat  
Date of publication of the translation of the validated European patent specification  
Data publicării traducerii fasciculului de brevet european validat menținut în forma modificată  
Date of publication of the translation of the validated European patent specification maintained in its amended form

- (51) Clasificarea Internațională de Brevete  
International Patent Classification
- (54) Titlul invenției sau denumirea soiului de plantă  
Title of the invention or name of the plant variety
- (56) Lista documentelor referitoare la stadiul anterior  
List of prior art documents
- (57) Rezumatul sau revendicările  
Abstract or claims
- (62) Numărul și data depozitului cererii anterioare din care prezentul document este divizionar  
Number and filing date of the earlier application from which the present patent document has been divided up
- (67) Numărul cererii transformate și data transformării  
Number of converted patent application and date of conversion
- (68) Numărul și data de publicare a brevetului de bază pentru certificatul complementar de protecție  
Number and publication date of the basic patent for the supplementary protection certificate
- (71) Numele solicitantului (solicitanților), codul țării conform normei ST.3 OMPI  
Name(s) of applicant(s), code of the country according to WIPO Standard ST.3
- (72) Numele inventatorului (inventatorilor) sau amelioratorului (amelioratorilor), codul țării conform normei ST.3 OMPI  
Name(s) of inventor(s) or breeder(s), code of the country according to WIPO Standard ST.3
- (73) Numele sau denumirea titularului (titularilor), codul țării conform normei ST.3 OMPI  
Name(s) of owner(s), code of the country according to WIPO Standard ST.3
- (74) Numele mandatarului autorizat  
Name of patent attorney
- (80) Data publicării de către OEB a mențiunii acordării brevetului european  
Date of publication of the mention of the grant of the European patent by the EPO  
Data publicării de către OEB a mențiunii privind menținerea brevetului european în forma modificată  
Date of publication of the mention of the grant of the European patent by the EPO in its amended form
- (82) Data publicării solicitării de validare a brevetului european  
Date of publication of the request for validation of the European patent
- (85) Data deschiderii fazei naționale în conformitate cu PCT  
Date of commencement of the national phase pursuant to PCT
- (86) Cerere internațională (PCT): numărul și data de depozit  
PCT international application: number and filing date
- (87) Publicarea cererii internaționale (PCT) sau cererii comunitare pentru soi de plantă (EC): numărul și data  
Publication of the PCT international application or the community plant variety application (EC): number and date
- (92) Numărul și data primei autorizații de lansare pe piață în Republica Moldova a produsului medicamentos sau fitofarmaceutic  
Number and date of the first national authorization to place the medicinal or phytopharmaceutical product on the market in the Republic of Moldova
- (94) Data expirării termenului de valabilitate a certificatului complementar de protecție  
Date of expiry of the term of validity of the supplementary protection certificate
- (95) Denumirea produsului protejat printr-un brevet de bază pentru care a fost cerut sau eliberat certificatul complementar de protecție  
Name of the product protected by a basic patent and in respect of which the supplementary protection certificate has been applied for or issued

- (96) Numărul cererii și data de depozit a cererii de brevet european  
Number and filing date of the European patent application
- (97) Numărul și data publicării de către OEB a cererii de brevet european  
Number and date of publication of the European patent application by the EPO

**CODURILE PENTRU IDENTIFICAREA DIFERITELOR TIPURI  
DE DOCUMENTE DE BREVET ÎN BAZA NORMEI OMPI ST.16,  
PUBLICATE DE AGEPI**

**CODES FOR THE IDENTIFICATION OF DIFFERENT KINDS  
OF PATENT DOCUMENTS ACCORDING TO WIPO  
STANDARD ST.16, PUBLISHED BY AGEPI**

**1.1 CODURILE PENTRU DOCUMENTELE DE BREVET DE INVENȚIE  
CODES FOR PATENT DOCUMENTS**

- A0** – cerere de brevet de invenție publicată înainte de termenul legal de 18 luni de la data de depozit sau data priorității recunoscute  
– patent application published before the established term of 18 months after the filing date or recognized priority date
- A1** – cerere de brevet de invenție publicată în termenul legal, împreună cu raportul de documentare  
– patent application published within the established term with a search report
- A2** – cerere de brevet de invenție publicată în termenul legal, fără raportul de documentare  
– patent application published within the established term without a search report
- A3** – raport de documentare al cererii de brevet de invenție (publicat ulterior publicării cererii)  
– search report of a patent application (published after publication of the application)
- A8** – cerere de brevet de invenție publicată cu corecturi sau modificări în pagina de capăt (bibliografică) a documentului  
– patent application published with corrected or modified first page of the document
- A9** – cerere de brevet de invenție cu corecturi sau modificări ale oricărei părți a documentului  
– patent application with corrections or amendments to any part of the document
- B1** – brevet de invenție acordat  
– granted patent for invention
- B2** – brevet de invenție acordat, amendat în urma procedurilor de opoziție  
– granted patent for invention, amended after opposition procedures
- B8** – brevet de invenție acordat, cu corecturi sau modificări în pagina de capăt (bibliografică) a documentului  
– granted patent for invention with corrected or modified first page of the document
- B9** – brevet de invenție acordat, cu corecturi sau modificări ale oricărei părți a documentului  
– granted patent for invention with corrections or amendments to any part of the document
- C1** – brevet de invenție eliberat  
– issued patent for invention
- C3** – brevet de invenție eliberat, amendat în urma procedurilor de limitare sau anulare  
– issued patent for invention, amended after limitation or cancellation procedures
- C8** – brevet de invenție eliberat, cu corecturi sau modificări în pagina de capăt (bibliografică) a documentului  
– issued patent for invention with corrections or amendments to the front (bibliographic) page of the document
- C9** – brevet de invenție eliberat, cu corecturi sau modificări ale oricărei părți a documentului  
– issued patent for invention with corrections or amendments to any part of the document

- T1** – traducerea revendicărilor cererii de brevet european  
– translation of the claims of a European patent application
- T2** – traducerea fasciculului de brevet european validat  
– translation of the validated European patent specification
- T3** – traducerea fasciculului de brevet european validat menținut în forma modificată  
– translation of the validated European patent specification maintained in its amended form
- T4** – traducerea fasciculului de brevet european validat menținut în forma limitată  
– translation of the validated European patent specification maintained in limited form
- T8** – traducerea corectată a fasciculului de brevet european validat cu corecturi în pagina de capăt (bibliografică) a documentului  
– corrected translation of the validated European patent specification with corrections to the front (bibliographic) page of the document
- T9** – traducerea corectată a fasciculului de brevet european validat cu corecturi ale oricărei părți a documentului  
– corrected translation of the validated European patent specification with corrections to any part of the document

## **1.2 CODURILE PENTRU DOCUMENTELE DE BREVET DE INVENȚIE DE SCURTĂ DURATĂ CODES FOR SHORT-TERM PATENT DOCUMENTS**

- U0** – cerere de brevet de invenție de scurtă durată publicată înainte de termenul legal de 18 luni de la data de depozit sau data priorității recunoscute  
– short-term patent application published before the established term of 18 months after the filing date or recognized priority date
- U1** – cerere de brevet de invenție de scurtă durată publicată la termen, împreună cu raportul de documentare  
– short-term patent application published within the established term together with a search report
- U2** – cerere de brevet de invenție de scurtă durată publicată la termen, fără raportul de documentare  
– short-term patent application published within the established term without a search report
- U3** – raport de documentare al unei cereri de brevet de invenție de scurtă durată (publicat ulterior publicării cererii)  
– search report of a short-term patent application (published after publication of the application)
- Y** – brevet de invenție de scurtă durată acordat  
– granted short-term patent for invention
- Y3** – brevet de invenție de scurtă durată acordat, amendat în urma procedurii de opoziție  
– granted short-term patent for invention, amended after opposition procedure
- Y8** – brevet de invenție de scurtă durată acordat, cu corecturi sau modificări în pagina de capăt (bibliografică) a documentului  
– granted short-term patent for invention with corrections or amendments to the front (bibliographic) page of the document
- Y9** – brevet de invenție de scurtă durată acordat, cu corecturi sau modificări ale oricărei părți a documentului  
– granted short-term patent for invention with corrections or amendments to any part of the document
- Z** – brevet de invenție de scurtă durată eliberat  
– issued short-term patent for invention
- Z4** – brevet de invenție de scurtă durată eliberat, amendat în urma procedurilor de limitare sau de anulare  
– issued short-term patent for invention, amended after limitation or cancellation procedures
- Z5** – brevet de invenție de scurtă durată prelungit  
– extended short-term patent for invention
- Z6** – brevet de invenție de scurtă durată prelungit, amendat în urma procedurii de prelungire  
– extended short-term patent for invention, amended after extension procedure
- Z8** – brevet de invenție de scurtă durată eliberat sau prelungit, cu corecturi sau modificări în pagina de capăt (bibliografică) a documentului

- issued or extended short-term patent for invention with corrections or amendments to the front (bibliographic) page of the document
- Z9** – brevet de invenție de scurtă durată eliberat sau prelungit, cu corecturi sau modificări ale oricărei părți
- issued or extended short-term patent for invention with corrections or amendments to any part of the document

**CODURILE OMPI PENTRU CODIFICAREA TITLURILOR INFORMAȚIILOR  
REFERITOARE LA INVENȚII, PUBLICATE ÎN BULETINUL OFICIAL  
DE PROPRIETATE INTELECTUALĂ CONFORM NORMEI ST.17**

**WIPO CODES ON CODING OF HEADINGS OF ANNOUNCEMENTS CONCERNING  
INVENTIONS MADE IN THE OFFICIAL BULLETIN OF INTELLECTUAL PROPERTY  
IN ACCORDANCE WITH THE STANDARD ST.17**

- BB1A** Cereri de brevet de invenție publicate  
Published patent applications
- BB1Y** Cereri de brevet de invenție de scurtă durată publicate  
Published short-term patent applications
- BB2A** Cereri de brevet european pentru care s-a solicitat validarea în Republica Moldova publicate  
Published European patent applications for which validation in the Republic of Moldova has been requested
- FF4A** Brevete de invenție acordate  
Granted patents for invention
- FF9Y** Brevete de invenție de scurtă durată acordate  
Granted short-term patents for invention
- FG9A** Publicarea brevetelor europene validate în Republica Moldova  
Publication of European patents validated in the Republic of Moldova
- FA9A** Lista cererilor de brevet de invenție retrase  
List of withdrawn patent applications
- FC9A** Lista cererilor de brevet de invenție respinse  
List of rejected patent applications
- FG4A** Lista brevetelor de invenție eliberate  
List of issued patents for invention
- FG9Y** Lista brevetelor de invenție de scurtă durată eliberate  
List of issued short-term patents for invention
- FA9Y** Lista cererilor de brevet de invenție de scurtă durată retrase  
List of withdrawn short-term patent applications
- FC9Y** Lista cererilor de brevet de invenție de scurtă durată respinse  
List of rejected short-term patent applications
- FC9E** Lista cererilor de publicare a traducerii fasciculului de brevet european respinse  
List of rejected applications for the publication of the translation of the European patent specification
- MM4A** Decăderi din drepturile ce decurg din brevet de invenție  
Forfeiture of rights deriving from the patent for invention
- MK4A** Lista brevetelor de invenție a căror durată de valabilitate a expirat  
List of expired patents for invention
- HC4A** Brevete de invenție acordate, cu corecturi sau modificări în pagina de capăt (bibliografică) a documentului  
Granted patents for invention with corrected or modified first page of the document

- MM9Y** Decăderi din drepturile ce decurg din brevet de invenție de scurtă durată  
Forfeiture of rights deriving from the short-term patent for invention
- ND4Y** Lista brevetelor de invenție de scurtă durată al căror termen de valabilitate a fost prelungit  
List of short-term patents for invention whose term of validity has been extended
- MK4Y** Lista brevetelor de invenție de scurtă durată a căror valabilitate a expirat  
List of short-term patents for invention whose term of validity has been expired
- ML9Y** Lista cererilor de prelungire a termenului de valabilitate a brevetului de invenție de scurtă durată respinse  
List of refused applications for extension of the term of validity of a short-term patent
- TC9Y** Lista brevetelor de invenție de scurtă durată eliberate, cu corecturi sau modificări în pagina de capăt (bibliografică) a documentului  
List of issued short-term patents for invention with corrected or modified first page of the document
- TH4A** Publicarea traducerii corectate a fasciculului de brevet european validat în Republica Moldova  
Publication of the corrected translation of the European patent specification validated in the Republic of Moldova
- LD4E** Publicarea traducerii fasciculului de brevet european validat în Republica Moldova menținut în forma limitată  
Publication of the translation of the European patent specification validated in the Republic of Moldova, maintained in limited form

**SECȚIUNILE CLASIFICĂRII INTERNAȚIONALE DE BREVETE (CIB)**  
**INTERNATIONAL PATENT CLASSIFICATION SECTIONS (IPC)**  
**РАЗДЕЛЫ МЕЖДУНАРОДНОЙ ПАТЕНТНОЙ КЛАССИФИКАЦИИ (МПК)**

- |  |   |
|--|---|
| <b>A</b> NECESITĂȚI CURENTE ALE VIEȚII<br>HUMAN NECESSITIES                              | <b>E</b> CONSTRUCȚII FIXE<br>FIXED CONSTRUCTIONS  |
| <b>B</b> TEHNICI INDUSTRIALE DIVERSE<br>TRANSPORT PERFORMING<br>OPERATIONS. TRANSPORTING | <b>F</b> MECANICĂ. ILUMINAT. ÎNCĂLZIRE. ARMAMENT.<br>EXPLOZIVE<br>MECHANICAL ENGINEERING. LIGHTING. HEATING.<br>WEAPONS. BLASTING |
| <b>C</b> CHIMIE ȘI METALURGIE<br>CHEMISTRY. METALLURGY                                   | <b>G</b> FIZICĂ<br>PHYSICS  |
| <b>D</b> TEXTILE ȘI HÂRTIE<br>TEXTILES. PAPER  | <b>H</b> ELECTRICITATE<br>ELECTRICITY   |

## BB1A Cereri de brevet de invenție publicate / Published patent applications

**P**ublicarea în BOPI a cererilor de brevet asigură solicitantului o protecție provizorie în condițiile prevăzute de art. 19 din Legea nr. 50/2008 privind protecția invențiilor. La data publicării în BOPI a datelor bibliografice privind cererea de brevet de invenție, AGEPI pune la dispoziția publicului, în format electronic, pe pagina <http://www.db.agepi.md/inventions/Search.aspx>, descrierea, revendicările, rezumatul și, după caz, desenele, așa cum au fost depuse aceste documente.

Conform art. 89(1) din Lege, după publicarea cererii de brevet orice persoană poate să prezinte la AGEPI observații referitor la brevetabilitatea invenției care constituie obiectul cererii de brevet.

**P**ublication of patent applications in BOPI provides for the applicant a provisional protection in accordance with Art. 19 of the Law No. 50/2008 on the Protection of Inventions. AGEPI shall, on the date of publication in BOPI of the bibliographic data on the patent application, make available to the public, in electronic format, on the page <http://www.db.agepi.md/inventions/Search.aspx>, the description, the claims, the abstract and, where appropriate, the drawings, as these documents were filed.

According to Art. 89(1) of the Law, in any proceedings before the AGEPI, following the publication of the patent application, any third party may present observations concerning the patentability of the invention to which the application relates.

(21) a 2023 0006 (13) A2

(51) Int. Cl.: G09F 3/03 (2006.01)

(22) 2023.04.25

(71)(72) SÎRBU Fiodor, MD

(74) MARGINE Ion

(54) **Sigiliu de securitate pivotant**

(57) Invenția se referă la dispozitive pentru controlul accesului neautorizat la obiecte, în special la dispozitive de închidere-sigare, și poate fi utilizată pentru sigilarea contoarelor tarifare, diferitelor produse, containerelor, vagoanelor și altor obiecte și pentru a detecta încercările ilegale sau pătrunderile reale prin deteriorarea sigiliului.

Sigiliul de securitate pivotant, conform invenției, conține un corp (1), în care este executat un orificiu superior (3), care trece într-un cuib (4). Suprafața interioară a cuibului (4) conține o bandă proeminentă superioară (5), dinți de clichet (6) și o bandă proeminentă inferioară (7). Corpul (1) este dotat cu o proeminență (8) în formă de platformă auxiliară, în care este fixată rigid porțiunea de capăt a unui fir de blocare (12), precum și cu un orificiu principal (10) și un orificiu auxiliar (11) pentru firul de blocare (12). În cuibul (4) este amplasat un rotor, care conține în partea superioară un mâner detașabil, clichete de formă evolventă, executate cu posibilitatea

angrenării cu dinții de clichet (6) și două orificii străpunse pentru firul de blocare (12).

Revendicări: 1

Figuri: 3

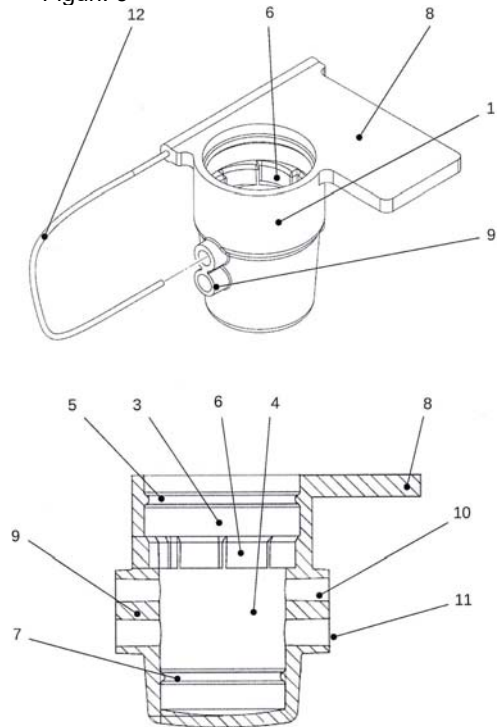

**BB2A Cereri de brevet european  
pentru care s-a solicitat validarea  
în Republica Moldova publicate /  
Published European patent applications  
for which validation in the Republic  
of Moldova has been requested**

**A** GEPI publică fiecare solicitare de validare după informarea de către OEB privind achitarea taxei stabilite pentru validare, dar nu înainte de expirarea unui termen de 18 luni de la data depunerii sau, dacă o prioritate a fost revendicată, de la data celei mai vechi priorități. O cerere de brevet european, pentru care s-a plătit taxa de validare, și un brevet european validat vor avea aceleași efecte ca și o cerere de brevet sau un brevet în conformitate cu Legea nr. 50/2008 privind protecția invențiilor.

**A** GEPI shall publish any request for validation after it has been informed by the EPO that the prescribed validation fee has been paid, but not before the expiry of a time limit of 18 months from the filing date or, if priority has been claimed, the earliest priority date. A European patent application for which the validation fee has been paid and a validated European patent shall have the same effects as a patent application and a patent in accordance with the Law No. 50/2008 on the Protection of Inventions.

- (21) **e 2024 0847** (13) **A1**  
 (51) **Int.Cl.:** **A61L 2/24** (2006.01.01)  
**F24F 3/16** (2021.01.01)  
**G06Q 50/00** (2024.01.01)  
**G16H 40/00** (2018.01.01)  
 (96) 22706413.6, 2022.02.16  
 (87) WO 2022/224047, 2022.10.27  
 (31) 202100027041  
 (32) 2021.10.21  
 (33) IT  
 (71) WORK IN PROGRESS BIO-MEDICAL S.R.L., IT  
 (72) LONGO Matteo, IT  
 (54) **Dezinfecția suprafețelor din medii închise**
- 
- (21) **e 2024 0848** (13) **A1**  
 (51) **Int.Cl.:** **G06V 40/16** (2022.01.01)  
**G06V 40/60** (2022.01.01)  
**G06V 40/19** (2022.01.01)  
 (96) 22801584.8, 2022.10.21  
 (87) WO 2023/080802, 2023.05.11  
 (31) 2021117556  
 (32) 2021.11.04  
 (33) PT  
 (71) VISION BOX - SOLUÇÕES DE VISÃO POR COMPUTADOR S.A., PT  
 (72) LEITMANN Miguel Guilherme, PT  
 (54) **Sistem de captare biometrică și procedeu asociat**
- 
- (21) **e 2024 0849** (13) **A1**  
 (51) **Int.Cl.:** **A61P 35/00** (2006.01.01)  
**C07D 215/233** (2006.01.01)  
**C07D 401/04** (2006.01.01)  
**A61K 31/47** (2006.01.01)  
**A61K 31/4709** (2006.01.01)  
 (96) 22809321.7, 2022.11.01  
 (87) WO 2023/078252, 2023.05.11  
 (31) 202163274596P; 202263347671P  
 (32) 2021.11.02; 2022.06.01  
 (33) US; US  
 (71) FLARE THERAPEUTICS, INC., US; DAI Danmei, CN; ZHENG Bo, CN; WANG Fei, CN; CONG Liqing, CN; HUANG Yaohui, CN; LI Runyan, CN; WANG Xiaoyang, CN; WADE Peter, US  
 (72) WILSON Jonathan E., US; AUDIA James E., US; STUCKEY Jacob I., US; DAI Danmei, CN; ZHENG Bo, CN; WANG Fei, CN; CONG Liqing, CN; HUANG Yaohui, CN; LI Runyan, CN; WANG Xiaoyang, CN; WADE Peter, US; GEIER Michael J., US; SCOTT Mark E., US  
 (54) **Agoniști inverși PPARG și utilizările acestora**
- 
- (21) **e 2024 0850** (13) **A1**  
 (51) **Int.Cl.:** **A61P 35/00** (2006.01.01)  
**A61K 31/573** (2006.01.01)  
**C07K 16/28** (2006.01.01)  
**A61K 39/00** (2006.01.01)  
 (96) 22809519.6, 2022.11.03  
 (87) WO 2023/079494, 2023.05.11  
 (31) 202163275157P; 202163280791P; 202163288785P; 202263394726P  
 (32) 2021.11.03; 2021.11.18; 2021.12.13; 2022.08.03  
 (33) US; US; US; US  
 (71) JANSSEN BIOTECH, INC., US  
 (72) HELLEMANS Peter, BE; QI Ming, US  
 (54) **Reducerea corticosteroizilor în tratamentul cu anticorpi anti-CD38**
- 
- (21) **e 2024 0851** (13) **A1**  
 (51) **Int.Cl.:** **C07K 16/28** (2006.01.01)  
**C07K 14/725** (2006.01.01)  
**C12N 5/0783** (2010.01.01)  
**A61K 39/00** (2006.01.01)  
**A61P 35/00** (2006.01.01)  
**C07K 14/705** (2006.01.01)  
 (96) 22817497.5, 2022.11.03  
 (87) WO 2023/081752, 2023.05.11  
 (31) PCT/CN2021/1285; 202163275471P  
 (32) 2021.11.04; 2021.11.04  
 (33) WO; US  
 (71) JANSSEN BIOTECH, INC., US; NANJING LEGEND BIOTECH CO., LTD., CN; LEGEND BIOTECH USA INC., US  
 (72) AKRAM Muhammad, US; DEBRANGANCA Kevin, US; FAN Xiaohu, CA; GENG Dong, US; NESHEIWAT Tonia, US; PACAUD Lida, US; SCHECTER Jordan, US; VARSOS Helen, US; ZUDAIRE UBANI Enrique, US  
 (54) **Terapie cu celule CAR-T care țintește BCMA pentru mielomul multiplu**

- (21) **e 2024 0852 (13) A1**  
 (51) **Int.Cl.:** **C12N 5/071** (2010.01.01)  
**A61K 31/4704** (2006.01.01)  
 (96) 22818969.2, 2022.11.01  
 (87) WO 2023/077140, 2023.05.04  
 (31) 202163274391P; 202163274402P  
 (32) 2021.11.01; 2021.11.01  
 (33) US; US  
 (71) VERTEX PHARMACEUTICALS INCORPORATED, US  
 (72) HARB George, US; XIE Chunhui, US; CAREY Bryce W., US; SZYMANKI Aleksander, US; THANOS Christopher, US; THOMPSON Everett, US; CHINN Rebecca, US; RAJ Suyash, US  
 (54) **Diferențierea insulelor pancreatice derivate din celule stem**

- (21) **e 2024 0853 (13) A1**  
 (51) **Int.Cl.:** **C07D 215/48** (2006.01.01)  
**A61K 31/47** (2006.01.01)  
 (96) 22821747.7, 2022.11.03  
 (87) WO 2023/081253, 2023.05.11  
 (31) 202163275255P  
 (32) 2021.11.03  
 (33) US  
 (71) EXELIXIS, INC., US  
 (72) SHAH Khalid, US; DEMORIN Frenel, US; SHAKYA Sagar, US; WANG Yong, US; XU Wei, US  
 (54) **Compuși pentru tratamentul tulburărilor dependente de kinază**

- (21) **e 2024 0854 (13) A1**  
 (51) **Int.Cl.:** **C07D 403/12** (2006.01.01)  
**C07D 413/12** (2006.01.01)  
**C07D 405/12** (2006.01.01)  
**C07D 403/04** (2006.01.01)  
**C07D 413/04** (2006.01.01)  
**C07D 405/14** (2006.01.01)  
**A61K 31/4196** (2006.01.01)  
**A61P 35/00** (2006.01.01)  
**A61K 31/506** (2006.01.01)  
 (96) 22822743.5, 2022.11.04  
 (87) WO 2023/081367, 2023.05.11  
 (31) 202163276479P; 202263356861P  
 (32) 2021.11.05; 2022.06.29  
 (33) US; US  
 (71) MIRATI THERAPEUTICS, INC., US

- (72) KULYK Svitlana, US; SMITH Christopher Ronald, US; IVETAC Anthony, US; LAWSON John David, US  
 (54) **Derivați de 2-aminoimidazol în calitate de inhibitori ai PRMT5**

- (21) **e 2024 0855 (13) A1**  
 (51) **Int.Cl.:** **C12N 9/22** (2006.01.01)  
**A61K 48/00** (2006.01.01)  
**A61K 9/127** (2006.01.01)  
 (96) 22826533.6, 2022.11.02  
 (87) WO 2023/081689, 2023.05.11  
 (31) 202163275425P; 202263352158P  
 (32) 2021.11.03; 2022.06.14  
 (33) US; US  
 (71) INTELLIA THERAPEUTICS, INC., US  
 (72) MULEPATI Sabin, US; STRETZ Lindsey Jean, US  
 (54) **Polinucleotide, compoziții și metode de editare a genomului**

- (21) **e 2024 0856 (13) A1**  
 (51) **Int.Cl.:** **A61K 48/00** (2006.01.01)  
**C07K 14/005** (2006.01.01)  
**C07K 16/00** (2006.01.01)  
**C12N 15/86** (2006.01.01)  
 (96) 22826538.5, 2022.11.04  
 (87) WO 2023/081850, 2023.05.11  
 (31) 202163275731P; 202263369761P  
 (32) 2021.11.04; 2022.07.28  
 (33) US; US  
 (71) REGENERON PHARMACEUTICALS, INC., US  
 (72) SABIN Leah, US; STEC Michael, US; MURPHY Andrew J., US; KYRATSOUS Christos, US; MOLLER-TANK Sven, US; SAMAI Pou-lami, US  
 (54) **Particule virale reținute pe mușchii scheletici**

- (21) **e 2024 0857 (13) A1**  
 (51) **Int.Cl.:** **C12N 15/113** (2010.01.01)  
**C12N 15/11** (2006.01.01)  
**C12N 9/22** (2006.01.01)  
**C12N 15/88** (2006.01.01)  
 (96) 22836372.7, 2022.11.02  
 (87) WO 2023/081687, 2023.05.11

- (31) 202163275426P; 202263352161P  
 (32) 2021.11.03; 2022.06.14  
 (33) US; US  
 (71) INTELLIA THERAPEUTICS, INC., US  
 (72) MULEPATI Sabin, US; STRETZ Lindsey Jean, US; YOUNG Michelle, US; CHOI Sung Hee, US; PARMAR Rubina Giare, US; YOON Eun Soo, US; CHEN Weijun, US  
 (54) **ARN-uri ghid modificate pentru editarea genelor**

- (21) **e 2024 0858 (13) A1**  
 (51) **Int.Cl.:** **A61K 47/56** (2017.01.01)  
**A61K 39/395** (2006.01.01)  
**A61K 47/50** (2017.01.01)  
**A61K 47/54** (2017.01.01)  
**A61K 47/55** (2017.01.01)  
**A61P 21/00** (2006.01.01)  
 (96) 22888561.2, 2022.10.31  
 (87) WO 2023/077120, 2023.05.04  
 (31) 202163274306P  
 (32) 2021.11.01  
 (33) US  
 (71) DYNE THERAPEUTICS, INC., US  
 (72) WEEDEN Timothy, US; VIEIRA Benjamin, US; DESJARDINS Cody A., US; SUBRAMANIAN Romesh R., US; QATANANI Mohammed T., US; QUINN Brendan, US; NAJIM John, US; SHEN Peiyi, US  
 (54) **Complexe de țintire musculară pentru tratarea distrofinopatiilor**

- (21) **e 2024 0859 (13) A1**  
 (51) **Int.Cl.:** **A61K 39/395** (2006.01.01)  
**G01N 30/72** (2006.01.01)  
 (96) 22890708.5, 2022.11.02  
 (87) WO 2023/081194, 2023.05.11  
 (31) 202163275442P; 202163277127P; 202263309796P; 202263343029P  
 (32) 2021.11.03; 2021.11.08; 2022.02.14; 2022.05.17  
 (33) US; US; US; US  
 (71) BIOGEN MA INC., US  
 (72) NISENBAUM Laura, US; CHEN Tianle, US; RAJAGOVINDAN Raj, US  
 (54) **Metode de tratament al bolii Alzheimer**

- (21) **e 2024 0860 (13) A1**  
 (51) **Int.Cl.:** **A61K 38/12** (2006.01.01)  
**A61K 47/60** (2017.01.01)  
**A61P 7/06** (2006.01.01)  
**C07K 7/64** (2006.01.01)  
**C07K 14/47** (2006.01.01)  
 (96) 22890796.0, 2022.11.03  
 (87) WO 2023/081318, 2023.05.11  
 (31) 202163275274P  
 (32) 2021.11.03  
 (33) US  
 (71) APELLIS PHARMACEUTICALS, INC., US  
 (72) FRANCOIS Cedric, US; DESCHATELETS Pascal, US; GROSSI Federico, US  
 (54) **Regimuri de dozare a inhibitorilor de complement**

- (21) **e 2024 0861 (13) A1**  
 (51) **Int.Cl.:** **A61P 35/00** (2006.01.01)  
**A61K 39/395** (2006.01.01)  
**C07K 16/28** (2006.01.01)  
 (96) 22891007.1, 2022.11.02  
 (87) WO 2023/081704, 2023.05.11  
 (31) 202163275356P  
 (32) 2021.11.03  
 (33) US  
 (71) JANSSEN BIOTECH, INC., US  
 (72) GOLDBERG Jenna, US; WANG LIN Shun Xin, US; PRIOR Thomas J., US; VERONA Raluca, US; WEISS Brendan, US  
 (54) **Metode de tratament al cancerelor și de creștere a eficacității anticorpilor bispecfici GPRC5DxCD3**

- (21) **e 2024 0862 (13) A1**  
 (51) **Int.Cl.:** **A61P 35/00** (2006.01.01)  
**A61K 39/395** (2006.01.01)  
**C07K 16/28** (2006.01.01)  
 (96) 22891008.9, 2022.11.02  
 (87) WO 2023/081705, 2023.05.11  
 (31) 202163275368P; 202163288279P; 202263348036P  
 (32) 2021.11.03; 2021.12.10; 2022.06.02  
 (33) US; US; US  
 (71) JANSSEN BIOTECH, INC., US

(72) GOLDBERG Jenna, US; JASIELEC Jagoda, US; VERONA Raluca, US; WEISS Brendan, US

(54) **Metode de tratament al cancerelor și de creștere a eficacității anticorpilor bispecifici BCMAxCD3**

---

(21) **e 2024 0863 (13) A1**

(51) **Int.Cl.: A61K 38/24 (2006.01.01)**  
**A61P 15/08 (2006.01.01)**

(96) 24181981.2, 2018.08.31

(97) 4427806, 2024.09.11

(31) 17189119

(32) 2017.09.01

(33) EP

(71) FERRING B.V., NL

(72) ARCE SAEZ Joan-Carles, DK; HELMGAARD Lisbeth, DK; KLEIN Bjarke Mirner, DK

(54) **Compoziție pentru stimularea ovariană controlată**

---

(21) **e 2024 0864 (13) A1**

(51) **Int.Cl.: E04H 12/18 (2006.01.01)**  
**F16B 7/10 (2006.01.01)**

(96) 21835822.4, 2021.11.12

(87) WO 2023/084294, 2023.05.19

(71) FIRECO S.R.L. A SOCIO UNICO, IT

(72) STRIPPOLI Giancarlo, IT

(54) **Ansamblu al coloanei telescopice electromecanice**

---

(21) **e 2024 0865 (13) A1**

(51) **Int.Cl.: C08G 77/58 (2006.01.01)**  
**C09D 183/14 (2006.01.01)**  
**C03C 17/02 (2006.01.01)**

(96) 22772423.4, 2022.08.04

(87) WO 2023/083507, 2023.05.19

(31) 102021129250

(32) 2021.11.10

(33) DE

(71) EXXERGY GMBH, DE

(72) YOLDAS Bulent, DE; BROWN John, DE; SAUER Thomas C., DE

(54) **Îmbunătățirea rezistenței sticlei și a tenacității la rupere printr-o acoperire necasantă**

---

(21) **e 2024 0866 (13) A1**

(51) **Int.Cl.: A61K 31/436 (2006.01.01)**  
**A61K 31/44 (2006.01.01)**  
**A61P 35/00 (2006.01.01)**  
**A61K 31/4375 (2006.01.01)**  
**A61K 31/4545 (2006.01.01)**  
**A61K 31/4745 (2006.01.01)**  
**A61K 31/4985 (2006.01.01)**  
**A61K 31/506 (2006.01.01)**  
**A61K 31/52 (2006.01.01)**  
**A61K 31/5377 (2006.01.01)**

(96) 22798169.3, 2022.11.07

(87) WO 2023/079132, 2023.05.11

(31) 21206944

(32) 2021.11.08

(33) EP

(71) CELLESTIA BIOTECH AG, CH

(72) LEHAL Rajwinder, CH; URECH Charlotte, CH; LAMY Sebastien, FR

(54) **Combinatii farmaceutice pentru tratamentul cancerului**

---

(21) **e 2024 0867 (13) A1**

(51) **Int.Cl.: C02F 1/44 (2023.01.01)**  
**B01D 61/14 (2006.01.01)**  
**B01D 65/02 (2006.01.01)**  
**E03B 3/02 (2006.01.01)**  
**C02F 1/28 (2023.01.01)**  
**C02F 1/68 (2023.01.01)**  
**C02F 1/32 (2023.01.01)**  
**C02F 1/50 (2023.01.01)**  
**B01D 63/06 (2006.01.01)**

(96) 22802748.8, 2022.11.11

(87) WO 2023/085936, 2023.05.19

(31) 2029718

(32) 2021.11.11

(33) NL

(71) D2D WATER SOLUTIONS B.V., NL

(72) VAN HECKE Ton, NL

(54) **Sistem de tratare a apei și procedeu de tratare a apei**

- (21) **e 2024 0868 (13) A1**  
 (51) **Int.Cl.:** *C07D 417/14* (2006.01.01)  
           *A61K 51/10* (2006.01.01)  
 (96) 22809521.2, 2022.11.08  
 (87) WO 2023/084396, 2023.05.19  
 (31) 202163277278P; 202263338949P  
 (32) 2021.11.09; 2022.05.06  
 (33) US; US  
 (71) JANSSEN BIOTECH, INC., US  
 (72) CLEATOR Edward, BE; MATON William Marc, BE; SALTER Rhys, US  
 (54) **Compuși macrociclici și procedee de obținere a acestora**

- (21) **e 2024 0871 (13) A1**  
 (51) **Int.Cl.:** *G16H 20/13* (2018.01.01)  
           *G16H 40/63* (2018.01.01)  
 (96) 22814356.6, 2022.11.08  
 (87) WO 2023/079173, 2023.05.11  
 (31) 21207001  
 (32) 2021.11.08  
 (33) EP  
 (71) CHIESI FARMACEUTICI S.P.A., IT  
 (72) POTTER Charles, IT  
 (54) **Dispozitiv de administrare a medicamentelor și procedeu de gestionare a datelor de expirare a unui dozator de medicamente**

- (21) **e 2024 0869 (13) A1**  
 (51) **Int.Cl.:** *A61K 51/10* (2006.01.01)  
           *A61K 103/30* (2006.01.01)  
           *C07K 16/30* (2006.01.01)  
 (96) 22812771.8, 2022.11.08  
 (87) WO 2023/084397, 2023.05.19  
 (31) 202163277283P  
 (32) 2021.11.09  
 (33) US  
 (71) JANSSEN BIOTECH, INC., US  
 (72) GOLDBERG Shalom, US; WILEY Kristen, US; SALTER Rhys, US  
 (54) **Compuși macrociclici și utilizările diagnostice ale acestora**

- (21) **e 2024 0872 (13) A1**  
 (51) **Int.Cl.:** *A61K 35/74* (2015.01.01)  
           *A61P 35/00* (2006.01.01)  
           *A61P 43/00* (2006.01.01)  
           *A61K 45/06* (2006.01.01)  
           *A61K 49/00* (2006.01.01)  
           *A61K 31/337* (2006.01.01)  
           *A61K 31/704* (2006.01.01)  
           *A61K 31/513* (2006.01.01)  
           *A61K 31/555* (2006.01.01)  
           *A61K 31/675* (2006.01.01)  
           *G01N 33/00* (2006.01.01)  
           *A61K 39/395* (2006.01.01)  
           *A61K 38/17* (2006.01.01)  
           *A61K 38/18* (2006.01.01)  
           *C07K 19/00* (2006.01.01)  
           *A61K 38/20* (2006.01.01)  
 (96) 22823255.9, 2022.11.08  
 (87) WO 2023/086796, 2023.05.19  
 (31) 202163277601P; 202163278076P;  
       202263311424P; 202263378853P  
 (32) 2021.11.09; 2021.11.10; 2022.02.17;  
       2022.10.07  
 (33) US; US; US; US  
 (71) ACTYM THERAPEUTICS, INC., US  
 (72) UDYAVAR Akshata, US; GLICKMAN Laura Hix, US; CHEUNG Chingnam, US; IANNELLO Alexandre Charles Michel, US; PETERSON Bret Nicholas, US; WOODALL Nicholas Boyce, US; THANOS Christopher D., US  
 (54) **Bacterii imunostimulatoare pentru conversia macrofagelor într-un fenotip pasibil de tratament și diagnostic însoțitor pentru identificarea subiecților pentru tratament**

- (21) **e 2024 0870 (13) A1**  
 (51) **Int.Cl.:** *G06Q 30/00* (2023.01.01)  
           *G06Q 10/08* (2024.01.01)  
           *G06Q 30/014* (2023.01.01)  
 (96) 22813317.9, 2022.11.08  
 (87) WO 2023/079174, 2023.05.11  
 (31) 21207013  
 (32) 2021.11.08  
 (33) EP  
 (71) CHIESI FARMACEUTICI S.P.A., IT  
 (72) POTTER Charles, IT; TWEEDIE Alan, IT  
 (54) **Dispozitiv și procedeu de utilizare a unui produs cu data de expirare a duratei de utilitate**

- (21) **e 2024 0873 (13) A1**
- (51) **Int.CI.:** **A61K 9/51** (2006.01.01)  
**A61K 31/7105** (2006.01.01)  
**C12N 15/00** (2006.01.01)  
**A61P 1/00** (2006.01.01)  
**A61P 1/16** (2006.01.01)  
**A61P 1/18** (2006.01.01)  
**A61P 11/00** (2006.01.01)  
**A61P 13/12** (2006.01.01)  
**A61P 43/00** (2006.01.01)
- (96) 22829995.4, 2022.11.10
- (87) WO 2023/086465, 2023.05.19
- (31) 202163278973P
- (32) 2021.11.12
- (33) US
- (71) MODERNATX, INC., US
- (72) CADETE PIRES Ana, US; SUNG Jean C., US; CORNEBISE Mark, US; HRKACH Jeffrey, US
- (54) **Compoziții pentru livrarea moleculelor de sarcină utilă în epiteliiu căilor respiratorii**
- 
- (21) **e 2024 0874 (13) A1**
- (51) **Int.CI.:** **C07D 409/14** (2006.01.01)  
**C07D 413/14** (2006.01.01)  
**C07D 417/14** (2006.01.01)  
**C07D 471/04** (2006.01.01)  
**C07D 473/00** (2006.01.01)  
**A61P 3/00** (2006.01.01)  
**A61K 31/437** (2006.01.01)
- (96) 22834768.8, 2022.11.11
- (87) WO 2023/086539, 2023.05.19
- (31) 202163278857P; 202263359230P
- (32) 2021.11.12; 2022.07.08
- (33) US; US
- (71) AGIOS PHARMACEUTICALS, INC., US
- (72) BARBERIS Claude, US; LIU Peng, US
- (54) **Inhibitori ai BCAT2**
- 
- (21) **e 2024 0875 (13) A1**
- (51) **Int.CI.:** **G06Q 30/00** (2023.01.01)  
**G06K 19/06** (2006.01.01)  
**G06K 7/14** (2006.01.01)  
**G06K 7/10** (2006.01.01)  
**G09F 3/02** (2006.01.01)
- (96) 22890502.2, 2022.11.03
- (87) WO 2023/080773, 2023.05.11
- (31) PI2021006668
- (32) 2021.11.08
- (33) MY
- (71) MYORI SERVICES SDN. BHD., MY
- (72) LING Ken Ji, MY; ABDUL RAHAMAN Zul Imran, MY; MOKHTAR Ahmad Fuad, MY
- (54) **Sisteme și procedee pentru furnizarea unei platforme integrate pentru etichetarea, verificarea și aplicarea în siguranță a produselor**
- 
- (21) **e 2024 0876 (13) A1**
- (51) **Int.CI.:** **C07D 487/04** (2006.01.01)  
**C07D 473/00** (2006.01.01)  
**A61K 31/519** (2006.01.01)  
**A61K 31/522** (2006.01.01)  
**A61P 35/00** (2006.01.01)
- (96) 22892078.1, 2022.11.11
- (87) WO 2023/083285, 2023.05.19
- (31) PCT/CN2021/1302; PCT/CN2022/1238
- (32) 2021.11.12; 2022.10.08
- (33) WO; WO
- (71) INSILICO MEDICINE IP LIMITED, HK
- (72) WU Jianping, CN; QIN Luoheng, CN; LIU Jinxin, CN
- (54) **Inhibitori micromoleculari ai proteazei specifice ubiquitinei 1 (USP1) și utilizările acestora**
- 
- (21) **e 2024 0877 (13) A1**
- (51) **Int.CI.:** **C07D 487/04** (2006.01.01)  
**C07D 471/04** (2006.01.01)  
**A61K 31/415** (2006.01.01)  
**A61K 31/44** (2006.01.01)  
**A61K 31/505** (2006.01.01)  
**A61K 31/55** (2006.01.01)  
**A61P 35/00** (2006.01.01)
- (96) 22892079.9, 2022.11.11
- (87) WO 2023/083286, 2023.05.19
- (31) PCT/CN2021/1302; PCT/CN2022/1238
- (32) 2021.11.12; 2022.10.08
- (33) WO; WO
- (71) INSILICO MEDICINE IP LIMITED, HK
- (72) WU Jianping, CN; QIN Luoheng, CN; LIU Jinxin, CN
- (54) **Inhibitori micromoleculari ai proteazei specifice ubiquitinei 1 (USP1) și utilizările acestora**
-

- (21) **e 2024 0878 (13) A1**  
 (51) **Int.Cl.:** *C07H 19/067* (2006.01.01)  
*C07H 19/10* (2006.01.01)  
*A61K 31/7068* (2006.01.01)  
*A61P 31/12* (2006.01.01)  
*A61K 45/06* (2006.01.01)  
*A61P 31/14* (2006.01.01)  
*A61P 31/16* (2006.01.01)  
 (96) 22892088.0, 2022.11.11  
 (87) WO 2023/083295, 2023.05.19  
 (31) PCT/CN2021/1303  
 (32) 2021.11.12  
 (33) WO  
 (71) SUZHOU SPRING-SEA BIO-PHARMACEU-  
 TICALS CO., LTD., CN  
 (72) ZHAO Zuchun, CN; XU Kai, CN; XIE Yan, CN  
 (54) **Derivați esterici ai N4-hidroxicitidinei și**  
**utilizarea acestora**

- (21) **e 2024 0879 (13) A1**  
 (51) **Int.Cl.:** *C07D 417/14* (2006.01.01)  
*C07D 291/08* (2006.01.01)  
*C07D 273/00* (2006.01.01)  
*A61K 31/519* (2006.01.01)  
*A61P 35/00* (2006.01.01)  
 (96) 22892090.6, 2022.11.11  
 (87) WO 2023/083297, 2023.05.19  
 (31) PCT/CN2021/1302; PCT/CN2022/1238  
 (32) 2021.11.12; 2022.10.08  
 (33) WO; WO  
 (71) INSILICO MEDICINE IP LIMITED, HK  
 (72) WU Jianping, CN; QIN Luoheng, CN; LIU Jin-  
 xin, CN; LIU Yingtao, CN  
 (54) **Inhibitori micromoleculari ai proteazei**  
**specifice ubiquitinei 1 (USP1) și utilizările**  
**acestora**

- (21) **e 2024 0880 (13) A1**  
 (51) **Int.Cl.:** *H02S 20/21* (2014.01.01)  
*B60L 53/51* (2019.01.01)  
*C07C 1/02* (2006.01.01)  
*C25B 1/04* (2021.01.01)  
 (96) 22892272.0, 2022.11.09  
 (87) WO 2023/084511, 2023.05.19  
 (31) 202163277175P  
 (32) 2021.11.09  
 (33) US  
 (71)(72) ARBEL Avraham, IL

- (54) **Sistem solar rutier pentru producerea**  
**hidrogenului și electricității**

- (21) **e 2024 0881 (13) A1**  
 (51) **Int.Cl.:** *C07K 16/28* (2006.01.01)  
*A61P 35/00* (2006.01.01)  
*A61K 39/395* (2006.01.01)  
 (96) 22893801.5, 2022.11.09  
 (87) WO 2023/086817, 2023.05.19  
 (31) 202163277885P  
 (32) 2021.11.10  
 (33) US  
 (71) JANSSEN BIOTECH, INC., US  
 (72) MUZAMMIL Salman, US; MISTILIS Matthew  
 Joseph, US; CHOUDHARI Shyamal, US  
 (54) **Formulări stabile care conțin un anticorp**  
**bispecific BCMA/CD3**

- (21) **e 2024 0882 (13) A1**  
 (51) **Int.Cl.:** *A61K 47/68* (2017.01.01)  
*A61K 31/713* (2006.01.01)  
*A61P 21/00* (2006.01.01)  
 (96) 22893831.2, 2022.11.10  
 (87) WO 2023/086864, 2023.05.19  
 (31) 202163278882P; 202163278993P;  
 202263312617P; 202263312633P  
 (32) 2021.11.12; 2021.11.12; 2022.02.22;  
 2022.02.22  
 (33) US; US; US; US  
 (71) DYNE THERAPEUTICS, INC., US  
 (72) HSIA Nelson, US; SUBRAMANIAN Romesh R.,  
 US; QATANANI Mohammed T., US; WEEDEN  
 Timothy, US; QUINN Brendan, US; DESJAR-  
 DINS Cody A., US; NAJIM John, US; SPRING  
 Sean, US  
 (54) **Complexe de țintire musculară pentru**  
**tratarea distrofiei musculare facioscapulo-**  
**humerele**

- (21) **e 2024 0883 (13) A1**  
 (51) **Int.Cl.:** *A61K 38/22* (2006.01.01)  
*C07K 14/64* (2006.01.01)  
*C12N 15/62* (2006.01.01)  
 (96) 22893856.9, 2022.11.11  
 (87) WO 2023/086913, 2023.05.19

- (31) 202163263917P  
 (32) 2021.11.11  
 (33) US  
 (71) TECTONIC THERAPEUTIC, INC., US  
 (72) DIENER John, US; KRUSE Andrew, US;  
 GRUSWITZ Franz, US  
 (54) **Analogi ai proteinei de fuziune a relaxinei-2  
 și procedee de utilizare a acestora**
- 

- (21) **e 2024 0884 (13) A1**  
 (51) **Int.Cl.: A61K 31/4439 (2006.01.01)**  
**A61P 7/00 (2006.01.01)**  
 (96) 23181261.1, 2020.06.15  
 (97) 4282474, 2023.11.29  
 (31) 201962861725P; 201910116  
 (32) 2019.06.14; 2019.07.15  
 (33) US; GB  
 (71) KALVISTA PHARMACEUTICALS LIMITED,  
 GB

- (72) FEENER Edward Paul, US; MARSH Sally  
 Louise, GB; MAETZEL Andreas, US; SMITH  
 Michael David, US; YEA Christopher Martyn,  
 GB

- (54) **Tratamente ale angioedemului ereditar**
- 

- (21) **e 2024 0885 (13) A1**  
 (51) **Int.Cl.: E03B 1/04 (2006.01.01)**  
**E03B 7/04 (2006.01.01)**  
**E04F 17/08 (2006.01.01)**  
 (96) 23188424.8, 2023.07.28  
 (97) 4321696, 2024.02.14  
 (31) 102022120301; 102023111979  
 (32) 2022.08.11; 2023.05.08  
 (33) DE; DE  
 (71) SISTEMS GMBH, DE  
 (72) BEIERKUHNLIN Bernd, DE  
 (54) **Unitate modulară**

## FF4A Brevete de invenție acordate / Granted patents for invention

**O**rice persoană interesată are dreptul să ceară revocarea în tot sau în parte a hotărârii de acordare a brevetului în termen de 6 luni de la data publicării mențiunii privind acordarea brevetului. Opoziția se face în scris și motivat la AGEPI, în baza motivelor prevăzute de art. 57 alin. (2) din Legea nr. 50/2008 privind protecția invențiilor.

La data publicării în BOPI a hotărârii de acordare a brevetului în cazul în care acordarea brevetului a devenit efectivă înainte de expirarea termenului de 18 luni de la data de depozit sau, în cazul în care a fost revendicată o prioritate, de la data priorității, AGEPI pune la dispoziția publicului, în format electronic, pe pagina <http://www.db.agepi.md/inventions/Search.aspx>, descrierea, revendicările, rezumatul și, după caz, desenele, așa cum au fost depuse aceste documente.

**W**ithin 6 months as from the date of publication of the mention of the grant of the patent, any person concerned shall be entitled to request the full or partial revocation of any decision to grant a patent. The opposition shall be reasoned and filed in writing with AGEPI according to the provisions of Art. 57(2) of the Law No. 50/2008 on the Protection of Inventions.

AGEPI shall, on the date of publication in BOPI of the decision to grant a patent when the grant of the patent has become effective before the expiry of a period of eighteen months from the date of filing or, if priority has been claimed, as from the date of priority, make available to the public, in electronic format, on the website <http://www.db.agepi.md/inventions/Search.aspx>, the description, the claims, the abstract and, where appropriate, any drawings as filed.

- (11) **4903 (13) B1**  
 (51) **Int. Cl.: A61K 31/63** (2006.01)  
**A61K 31/4402** (2006.01)  
**A61K 31/30** (2006.01)  
**A61K 31/175** (2006.01)  
**A61P 35/00** (2006.01)  
**C07D 213/48** (2006.01)  
**C07F 1/08** (2006.01)  
**C07C 337/08** (2006.01)
- (21) a 2023 0022  
 (22) 2023.07.07  
 (71)(73) INSTITUȚIA PUBLICĂ UNIVERSITATEA DE STAT DIN MOLDOVA, MD  
 (72) GULEA Aurelian, MD; ȚAPCOV Victor, MD; POIRIER Donald, CA; LOZAN Vasile, MD  
 (54) **Utilizarea di( $\mu$ -S)-bis{cloro-[N-(fenil)-N'-(piridin-2-ilmetiliden)carbamohidrazonoatoat][4-amino-N-(1,3-tiazol-2-il)benzensulfonamid]cupru} dihidrat în calitate de inhibitor al activității enzimei 17  $\beta$ -HSD Tipul 1**  
 (57) Invenția se referă la chimie și medicină, în particular la utilizarea unui compus coordina-tiv de cupru, biologic activ, din clasa tiosemi-carbazonaților metalelor de tranziție, în calita-te de inhibitor al activității enzimei 17 $\beta$ -HSD Tipul 1 și poate găsi aplicare în medicină ca preparat citostatic la profilaxia și tratarea can-cerului prostatei.  
 Conform invenției, se revendică utilizarea di( $\mu$ -S)-bis{cloro-[N-(fenil)-N'-(piridin-2-ilmetiliden)carbamohidrazonoatoat][4-amino-N-(1,3-tiazol-2-il)benzensulfonamid]cupru} dihidrat cu formula:

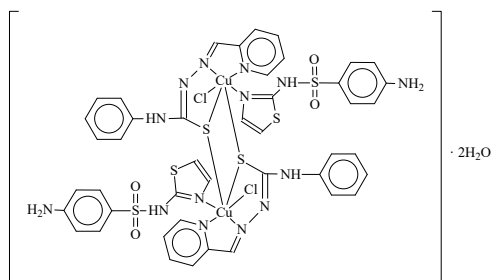

în calitate de inhibitor al activității enzimei 17 $\beta$ -HSD Tipul 1, care stimulează proliferarea celulelor LNCaP ale cancerului prostatei. După concentrația semimaximală de inhibare IC<sub>50</sub> compusul menționat depășește de 94 de ori caracteristica dată a celei mai apropiate soluții.

Revendicări: 1

- (11) **4904 (13) B1**  
 (51) **Int. Cl.: A61K 36/23** (2006.01)  
**C11B 3/08** (2006.01)  
**A61K 131/00** (2006.01)  
**A61P 31/04** (2006.01)  
**A61P 31/10** (2006.01)
- (21) a 2023 0004  
 (22) 2023.04.11  
 (71)(73) INSTITUȚIA PUBLICĂ UNIVERSITATEA DE STAT DIN MOLDOVA, MD  
 (72) CIOCÂRLAN Alexandru, MD; POPESCU Vio-leta, MD; LUPAȘCU Lucian, MD; DRAGALIN Ion, MD; LUNGU Lidia, MD; BLAJA Svetlana, MD; ARÎCU Aculina, MD  
 (54) **Formă oxidată a uleiului volatil de corian-dru cu proprietăți antifungice și antibacte-riene**  
 (57) Invenția se referă la uleiuri volatile modificate chimic, și anume la o formă oxidată a uleiului volatil de coriandru, care poate fi utilizată în calitate de remediu cu proprietăți antifungice și antibacteriene.  
 Forma oxidată a uleiului de coriandru este obținută la fotooxidarea sensibilizată cu oxigen, la temperatura camerei în clorură de metilen, a uleiului volatil nativ, obținut din plante verzi cu fructe imature.  
 Forma oxidată a uleiului de coriandru mani-festă proprietăți antifungice și antibacteriene pronunțate la valori ale concentrației minime inhibitorii respectiv de 8  $\mu$ g/mL și 35  $\mu$ g/mL.

Revendicări: 2

- (11) **4905 (13) B1**  
 (51) **Int. Cl.: C07C 337/08** (2006.01)  
**C07F 15/06** (2006.01)  
**A23K 50/90** (2016.01)  
**A01K 67/033** (2006.01)  
**A61P 39/06** (2006.01)
- (21) a 2023 0014  
 (22) 2023.05.23  
 (71)(73) INSTITUȚIA PUBLICĂ UNIVERSITATEA DE STAT DIN MOLDOVA, MD  
 (72) GARBUZ Olga, MD; GRAUR Vasilii, MD; ȚAPCOV Victor, MD; TODERAȘ Ion, MD; GULEA Aurelian, MD  
 (54) **Clorura de tris[N-(prop-2-en-1-il)hidrazin-carbotioamid]cobalt(III), care posedă pro-prietăți de stimulator al statutului antioxi-dant total al hemolimfei albinelor *Apis mellifera* și larvelor acestora**

- (57) Invenția se referă la chimie și apicultură, în particular la un compus coordinativ biologic activ de cobalt, din clasa tiosemicarbazonaților metalelor de tranziție. Compusul coordinativ stimulează statutul antioxidant total al hemolimfei albinelor *Apis mellifera* și larvelor acestora, mărind rezistența lor la boli. Conform invenției, se revendică compusul coordinativ clorură de tris[*N*-(prop-2-en-1-il)hidrazincarbotoamid]cobalt(III) cu formula:

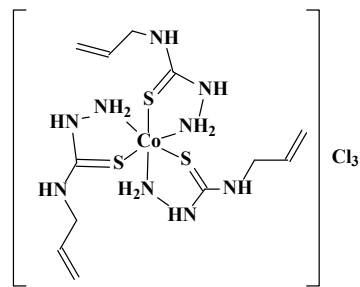

Compusul revendicat extinde arsenalul de stimulatori sintetici ai statutului antioxidant total al hemolimfei albinelor *Apis mellifera* și larvelor acestora, cu activitate biologică înaltă.

Revendicări: 2

## FF9Y Brevete de invenție de scurtă durată acordate / Granted short-term patents for invention

**O**rice persoana interesată are dreptul să ceară revocarea în tot sau în parte a hotărârii de acordare a brevetului în termen de 6 luni de la data publicării mențiunii privind acordarea brevetului. Opoziția se face în scris și motivată la AGEPI, în baza motivelor prevăzute de art. 57 alin. (2) din Legea nr. 50/2008 privind protecția invențiilor.

La data publicării în BOPI a hotărârii de acordare a brevetului în cazul în care acordarea brevetului a devenit efectivă înainte de expirarea termenului de 18 luni de la data de depozit sau, în cazul în care a fost revendicată o prioritate, de la data priorității, AGEPI pune la dispoziția publicului, în format electronic, pe pagina <http://www.db.agepi.md/inventions/Search.aspx>, descrierea, revendicările, rezumatul și, după caz, desenele, așa cum au fost depuse aceste documente.

**W**ithin 6 months as from the date of publication of the mention of the grant of the patent, any person concerned shall be entitled to request the full or partial revocation of any decision to grant a patent. The opposition shall be reasoned and filed in writing with AGEPI according to the provisions of Art. 57(2) of the Law No. 50/2008 on the Protection of Inventions.

AGEPI shall, on the date of publication in BOPI of the decision to grant a patent when the grant of the patent has become effective before the expiry of a period of eighteen months from the date of filing or, if priority has been claimed, as from the date of priority, make available to the public, in electronic format, on the website <http://www.db.agepi.md/inventions/Search.aspx>, the description, the claims, the abstract and, where appropriate, any drawings as filed.

- (11) 1787 (13) Y  
 (51) Int. Cl.: A23C 3/04 (2006.01)  
 A01J 9/04 (2006.01)  
 F25B 29/00 (2006.01)  
 F28D 1/00 (2006.01)
- (21) s 2023 0074  
 (22) 2023.09.01  
 (71)(72)(73) URSATII Nicolai, MD; VOLCONOVICI Liviu, MD; SLIPENCHI Victorin, MD; VOLCONOVICI Onorin, MD; BURDA Igor, MD; VOLCONOVICI Ina, MD
- (54) **Instalație de răcire a laptelui cu utilizarea frigului natural și artificial**
- (57) Invenția se referă la tehnica de captare și depozitare a frigului natural și artificial în diferite perioade ale anului și poate fi utilizată la punctele de colectare a laptelui și la ferme mici pentru răcirea și păstrarea produselor agroalimentare, în special pentru răcirea primară a laptelui.
- Instalația de răcire a laptelui cu utilizarea frigului natural și artificial, conform invenției, conține, conectate consecutiv prin intermediul unor conducte de apă (4) cu ventile (10), (11), (12), (13), (14), un acumulator de frig termozolat (1) dotat în partea inferioară cu o pompă de apă (3), o instalație frigorifică cu frig artificial (15), un răcitor de lapte capacitiv (2) cu un amestecător (17), montate în interiorul unei încăperi, și un radiator (5) cu un ventilator (6), fixate pe perete în exteriorul încăperii la o înălțime mai mare de nivelul superior al acumulatorului de frig (1). Regimul de răcire este stabilit de către un panou de comandă (7), fixat pe perete în interiorul încăperii, în funcție de indicatorii unui senzor de temperatură (8), instalat în acumulatorul de frig (1), unui senzor de temperatură (9), instalat pe perete în exteriorul încăperii, și unui senzor de temperatură (16), instalat în răcitorul de lapte capacitiv (2).

Revendicări: 1

Figuri: 1

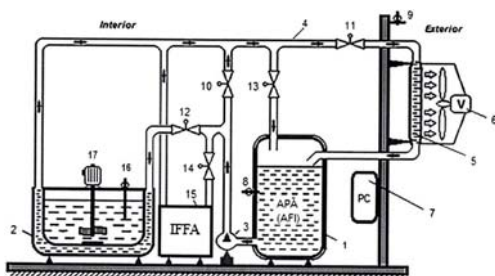

- (11) 1788 (13) Y  
 (51) Int. Cl.: A61B 17/56 (2006.01)  
 A61B 17/68 (2006.01)
- (21) s 2024 0039  
 (22) 2024.04.18  
 (71)(73) IP UNIVERSITATEA DE STAT DE MEDICINĂ ȘI FARMACIE „NICOLAE TESTEMIȚANU” DIN REPUBLICA MOLDOVA, MD
- (72) ȘAVGA Nicolai, MD; SÎRBU Ion, MD; CAFTEA Maxim, MD
- (54) **Metodă de tratament miniinvaziv al deformării toracelui de tip *pectus carinatum***
- (57) Invenția se referă la medicină, în special la traumatologie și ortopedie și poate fi utilizată pentru tratamentul miniinvaziv al deformării toracelui de tip *pectus carinatum*.
- Esența invenției constă în aceea că se efectuează anestezie generală, se presează cea mai proeminentă porțiune a toracelui pentru a obține forma necesară a acestuia, iar în momentul presării pe torace se aplică un șablon cu determinarea lungimii necesare a unei bare metalice, care va fi utilizată pentru stabilizarea sternului, după care se pregătește bara metalică. Apoi se efectuează pe linia axilară mediană la nivelul celei mai proeminente porțiuni a sternului, pe ambele hemitorace, câte o incizie a tegumentelor cu lungimea de 3 cm, se disecă mușchii pectorali și se tracționează în direcție laterală cu expunerea a câte două coaste de fiecare parte. După care se aplică niște suturi elicoidale cu fire de sârmă dublă, care sunt trecute subperiostal pe sub coaste, cu ajutorul cărora se fixează câte o placă metalică pentru stabilizarea barei metalice. Apoi în cea mai proeminentă porțiune a sternului se efectuează o incizie transversală cu lungimea de 2...3 cm a pielii și țesuturilor moi, se mobilizează sternul și se efectuează osteotomia sternului cu păstrarea plăcii corticale posterioare. Pe sub piele se formează un tunel, care trece peste suprafața anterioară a sternului, iar prin tunel, peste porțiunea presată a sternului, se introduce bara metalică menționată, care se stabilizează și se fixează rigid cu plăcile metalice, după care se tensionează suturile elicoidale, apoi plăgile se suturează pe straturi.

Revendicări: 1

- (11) **1789** (13) Y  
 (51) **Int. Cl.: A61B 17/68** (2006.01)  
**A61B 17/70** (2006.01)  
 (21) s 2024 0040  
 (22) 2024.04.18  
 (71)(73) IP UNIVERSITATEA DE STAT DE  
 MEDICINĂ ȘI FARMACIE „NICOLAE  
 TESTEMIȚANU” DIN REPUBLICA MOL-  
 DOVA, MD  
 (72) ȘAVGA Nicolai, MD; SÎRBU Ion, MD;  
 CAFTEA Maxim, MD  
 (54) **Metodă de tratament al deformațiilor chi-  
 foscoliotice ale coloanei vertebrale**  
 (57) Invenția se referă la medicină, în special la  
 traumatologie și ortopedie și poate fi utilizată  
 pentru tratamentul deformațiilor chifoscoliotice  
 ale coloanei vertebrale.

Esența invenției constă în aceea că se efectuează anestezia generală, apoi se efectuează incizii ale țesuturilor moi pe liniile paravertebrale, se prepară apofizele articulare ale vertebrelor, după care în regiunea curburii scoliotice de ambele părți ale coloanei vertebrale se introduc transpedicular niște șuruburi multiaxiale cu ajutorul unei chei tubulare hexagonale, apoi se introduc șuruburi mai sus și mai jos de curbura scoliotică. După care din partea apexului sau părții convexe a curburii scoliotice se fixează o tijă temporară de lungimea a trei vertebre de capurile a trei șuruburi, și anume de capul șurubului de la centrul apexului curburii scoliotice și de capurile a două șuruburi adiacente de mai sus și de mai jos de șurubul menționat. Apoi se efectuează corecția curburii scoliotice până când apofizele spinale ale vertebrelor se amplasează pe o linie dreaptă în plan sagital și frontal, iar de partea excavației curburii scoliotice sau părții concave a curburii scoliotice se unește de capurile șuruburilor o tijă de fixare a coloanei vertebrale, apoi se înlătură tija temporară și se instalează a doua tijă de fixare a coloanei vertebrale în partea opusă a primei tije de fixare a coloanei vertebrale. După care se instalează fixatoarele cross-link la capetele superioare și inferioare ale tijelor de fixare a coloanei vertebrale și se suturează plăgile pe straturi.

Revendicări: 1

- (11) **1790** (13) Y  
 (51) **Int. Cl.: A61B 17/68** (2006.01)  
**A61B 17/70** (2006.01)  
 (21) s 2024 0043  
 (22) 2024.04.18  
 (71)(73) IP UNIVERSITATEA DE STAT DE  
 MEDICINĂ ȘI FARMACIE „NICOLAE  
 TESTEMIȚANU” DIN REPUBLICA MOL-  
 DOVA, MD  
 (72) ȘAVGA Nicolai, MD; SÎRBU Ion, MD;  
 CAFTEA Maxim, MD  
 (54) **Metodă de tratament al deformațiilor chi-  
 foscoliotice toracice ale coloanei vertebra-  
 le asociate cu deformarea cutiei toracice**  
 (57) Invenția se referă la medicină, în special la  
 traumatologie și ortopedie și poate fi utilizată  
 pentru tratamentul deformațiilor chifoscoliotice  
 toracice ale coloanei vertebrale asociate cu  
 deformarea cutiei toracice.

Esența invenției constă în aceea că se efectuează anestezia generală, apoi se efectuează incizii ale țesuturilor moi pe liniile paravertebrale, se prepară apofizele articulare ale vertebrelor, după care în regiunea curburii scoliotice de ambele părți ale coloanei vertebrale se introduc transpedicular niște șuruburi multiaxiale cu ajutorul unei chei tubulare hexagonale, apoi se introduc șuruburi mai sus și mai jos de curbura scoliotică. După care din partea apexului sau părții convexe a curburii scoliotice se fixează o tijă temporară de lungimea a trei vertebre de capurile a trei șuruburi, și anume de capul șurubului de la centrul apexului curburii scoliotice și de capurile a două șuruburi adiacente de mai sus și de mai jos de șurubul menționat. Apoi se efectuează corecția curburii scoliotice până când apofizele spinale ale vertebrelor se amplasează pe o linie dreaptă în plan sagital și frontal, iar de partea excavației curburii scoliotice sau părții concave a curburii scoliotice se unește de capurile șuruburilor o tijă de fixare a coloanei vertebrale, apoi se înlătură tija temporară și se instalează a doua tijă de fixare a coloanei vertebrale în partea opusă a primei tije de fixare a coloanei vertebrale. După care se instalează fixatoarele cross-link la capetele superioare și inferioare ale tijelor de fixare a coloanei vertebrale și se suturează plăgile pe straturi.

Revendicări: 1

- (11) **1791** (13) Y  
 (51) **Int. Cl.: A61D 7/00** (2016.01)  
**A23K 10/16** (2016.01)  
**A23K 50/75** (2016.01)  
**A61K 35/74** (2006.01)  
**C12R 1/54** (2006.01)
- (21) s 2024 0004  
 (22) 2024.01.12  
 (71)(73) INSTITUȚIA PUBLICĂ „INSTITUTUL ȘTIINȚIFICO-PRACTIC DE BIOTEHNOLOGII ÎN ZOOTEHNIE ȘI MEDICINĂ VETERINARĂ”, MD
- (72) PETCU Igor, MD; MAȘNER Oleg, MD; LUPOLOV Tatiana, MD; CARAMAN Mariana, MD; STARCIUC Nicolaie, MD; BURȚEVA Svetlana, MD; BÎRSA Maxim, MD
- (54) **Procedeu de hrănire a rațelor**
- (57) Invenția se referă la zootehnie, și anume la nutriția rațelor crescute pentru producția de carne.  
 Procedeu de hrănire a rațelor prevede includerea biomasei uscate de *Streptomyces fradiae* CNMN-Ac-11 cu concentrația de  $3,2 \times 10^{11}$  UFC/g în componența nutrețului combinat în cantitate de 0,1% de biomasă și hrănirea rațelor în perioada de vârstă de 1-126 de zile cu asigurarea unui regim alimentar la discreție.  
 Rezultatul invenției constă în sporirea cantității și calității cărnii de rață, și anume sporirea randamentului la sacrificare, scăderea cantității de grăsime, sporirea valorii nutritive a cărnii.
- Revendicări: 1  
 Figuri: 1
- 
- (11) **1792** (13) Y  
 (51) **Int. Cl.: B65D 5/02** (2006.01)  
**B65D 43/10** (2006.01)
- (21) s 2023 0012  
 (22) 2021.08.09  
 (31) 2021107191  
 (32) 2021.03.18  
 (33) RU  
 (85) 2023.02.15  
 (86) PCT/RU2021/000340, 2021.08.09  
 (87) WO 2022/197202 A1, 2022.09.22  
 (71)(73) SAVELEV Dmitrii Viktorovich, RU  
 (72) SAVELEV Dmitrii Viktorovich, RU; POPOV Ilya Vladimirovich, RU  
 (74) ȘCERBANIUC Sergiu  
 (54) **Container**
- (57) Invenția se referă la domeniul de fabricare a ambalajelor, primordial pentru produse alimentare și produse, care conțin sau elimină grăsimi și umiditate.  
 Containerul, conform invenției, constă dintr-un capac și un recipient, care este lărgit în partea superioară, realizat dintr-un material de carcasă din celuloză și hârtie cu un strat protector. Pereții laterali ai recipientului formează în partea superioară o flanșă superioară continuă, formată prin îndoirea spre exterior a unor supape superioare ale pereților laterali. Supapele superioare adiacente menționate sunt fixate prin suprapunere prin sudare termică sau printr-un compus adeziv, formând astfel un unghi drept în partea superioară a recipientului.
- Revendicări: 4  
 Figuri: 12
-

## **FG9A Publicarea brevetelor europene validate în Republica Moldova / Publication of European patents validated in the Republic of Moldova**

**B**revetul european validat conferă aceleași drepturi ca și cele conferite de un brevet, în conformitate cu Legea nr. 50/2008 privind protecția invențiilor, de la data publicării de către OEB a mențiunii privind acordarea brevetului. La data publicării în BOPI a datelor bibliografice privind brevetele europene validate în Republica Moldova, AGEPI pune la dispoziția publicului, în format electronic, pe pagina <http://db.agepi.md/inventions/Search.aspx>, descrierea, revendicările, rezumatul și, după caz, desenele, așa cum au fost depuse aceste documente, precum și traducerea fascicului de brevet european validat în Republica Moldova.

**T**he validated European patent shall confer as from the date of publication of the mention of the grant of the patent by the EPO the same rights as would be conferred by a patent in accordance with the Law No. 50/2008 on the Protection of Inventions. AGEPI shall, on the date of publication in BOPI of the bibliographic data on European patents validated in the Republic of Moldova, make available to the public, in electronic format, on the page <http://db.agepi.md/inventions/Search.aspx>, the description, the claims, the abstract and, where appropriate, the drawings, as these documents were filed, and the translation of the specification of a European patent validated in the Republic of Moldova.

- (11) **MD/EP 3484913 (13) T2**  
 (51) **Int.Cl.:** **C07K 14/82** (2006.01.01)  
 (21) e 2019 0609  
 (96) 17746413.8, 2017.07.17  
 (97) 3484913, 2019.05.22  
 (80) EPB nr. 27/2024, 2024.07.03  
 (87) WO 2018/011433, 2018.01.18  
 (31) 16382339  
 (32) 2016.07.15  
 (33) EP  
 (71)(73) FUNDACIÓ PRIVADA INSTITUT D'INVESTIGACIÓ ONCOLÒGICA DE VALL HEBRON, ES; INSTITUCIÓ CATALANA DE RECERCA I ESTUDIS AVANÇATS, ES  
 (72) SOUCEK Laura, ES; JAUSET GONZÁLEZ Toni, ES; BEAULIEU Marie-Eve, ES  
 (74) CORCODEL Angela  
 (54) **Metode și compoziții pentru tratamentul cancerului**  
 (57) Invenția se referă la o polipeptidă cuprinzând sau constând din polipeptida din SECV ID NR: 1 în care restul X din poziția 89 din SECV ID NR: 1 nu este o cisteină sau o variantă echivalentă funcțional a polipeptidei menționate în care restul X din poziția 89 din SECV ID NR: 1 nu este o cisteină și utilizarea lor în medicină, în special în prevenirea și/sau tratamentul cancerului.

Revendicări: 15  
 Figuri: 2

- (11) **MD/EP 3534926 (13) T2**  
 (51) **Int.Cl.:** **A61K 36/87** (2006.01.01)  
**A61K 36/82** (2006.01.01)  
**A61K 36/45** (2006.01.01)  
**A61K 36/61** (2006.01.01)  
**A61K 36/73** (2006.01.01)  
**A61K 36/48** (2006.01.01)  
**A61P 31/04** (2006.01.01)  
**A61P 31/10** (2006.01.01)  
 (21) e 2019 0998  
 (96) 17791112.0, 2017.11.01  
 (97) 3534926, 2019.09.11  
 (80) EPB nr. 27/2024, 2024.07.03  
 (87) WO 2018/083115, 2018.05.11  
 (31) 1660588; 16197217  
 (32) 2016.11.02; 2016.11.04

- (33) FR; EP  
 (71)(73) ALPHANOSOS S.A.S., FR  
 (72) MAYER Pascal, FR; BREUILS Laure, FR  
 (74) GLAZACEVA Galina  
 (54) **Extract de compoziție din ierburi în calitate de agent antimicrobian și/sau antibiopicular**  
 (57) În continuare este descris un extract dintr-o compoziție pe bază de plante care cuprinde cel puțin două plante uscate diferite, utilizate ca agent antimicrobian și/sau antibiofilm în tratamentul sau prevenirea infecțiilor microbiene cauzate de bacterii, cum ar fi, de exemplu, *Escherichia*, *Klebsiella*, *Listeria*, *Pseudomonas*, *Salmonella*, *Streptococcus* sau *Staphylococcus*, sau de fungi, cum ar fi exemplul descris aici. S-a constatat că, într-un astfel de extract, ingredientele active își exercită efectele biologice în mod sinergic. Extractul poate constitui ingredientul activ al unui supliment alimentar, al unei compoziții nutraceutice, farmaceutice sau cosmetice sau al unui aliment funcțional sau al unui aditiv alimentar. Un proces de preparare a extractului menționat este, de asemenea, descris aici.

Revendicări: 23

- (11) **MD/EP 3752141 (13) T2**  
 (51) **Int.Cl.:** **A61K 31/198** (2006.01.01)  
**A61P 25/00** (2006.01.01)  
 (21) e 2020 1273  
 (96) 19710788.1, 2019.02.14  
 (97) 3752141, 2020.12.23  
 (80) EPB nr. 23/2024, 2024.06.05  
 (87) WO 2019/159110, 2019.08.22  
 (31) 201862631383P  
 (32) 2018.02.15  
 (33) US  
 (71)(73) INTRABIO LTD, GB, GB  
 (72) FACTOR Mallory, GB; STRUPP Michael, DE  
 (74) SOCOLOVA Sofia  
 (54) **Acetilleucină pentru utilizare în tratarea sindromului picioarelor neliniștite**  
 (57) Prezenta invenție furnizează tratamente pentru sindromul picioarelor neliniștite (RLS) sau unul sau mai multe simptome asociate

cu RLS cuprinzând administrarea de leucină, acetil-leucină sau o sare acceptabilă farmaceutic a acestora.

Revendicări: 12

- (11) **MD/EP 3773715 (13) T2**
- (51) **Int.Cl.:** **A61K 39/395** (2006.01.01)  
**C07K 16/24** (2006.01.01)  
**A61P 1/04** (2006.01.01)
- (21) e 2021 0135
- (96) 19722256.5, 2019.03.28
- (97) 3773715, 2021.02.17
- (80) EPB nr. 19/2024, 2024.05.08
- (87) WO 2019/191464, 2019.10.03
- (31) 201862650314P
- (32) 2018.03.30
- (33) US
- (71)(73) ELI LILLY AND COMPANY, US
- (72) CANAVAN James Benedict, US; FRIEDRICH Stuart William, US; KRUEGER Kathryn Ann, US; MILCH Catherine, US; TUTTLE Jay Lawrence, US
- (74) PARASCA Dumitru
- (54) **Mirikizumab în tratamentul colitei ulcerative**
- (57) Prezenta invenție se referă în general la tratamentul colitei ulcerative cu un anticorp anti-IL-23p19, în particular la regimuri de dozare pentru tratamentul bolii.

Revendicări: 7  
Figuri: 5

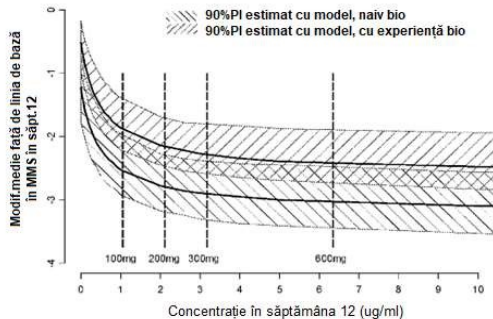

Abrevieri: PI = interval de proiecție; naiv bio = naiv biologic; cu experiență bio = cu experiență biologică  
Notă: Intervalele de proiecție sunt pe baza simulării a 500 de studii replicabile cu un N = 500 fiecare pentru pacienții naivi bio și cu experiență bio. Linile verticale întrerupte reprezintă mediana așteptată pentru concentrațiile din săptămâna 12 pentru dozele IV fixate administrate Q4W.

Figura 5: Modificare în scorul Mayo modificat simulată cu model în săptămâna 12 versus concentrația de mirikizumab în săptămâna 12

- (11) **MD/EP 3773593 (13) T2**
- (51) **Int.Cl.:** **A61K 31/519** (2006.01.01)  
**A61K 31/4155** (2006.01.01)  
**A61K 31/437** (2006.01.01)  
**A61P 17/10** (2006.01.01)  
**A61K 45/06** (2006.01.01)
- (21) e 2021 0137
- (96) 19722308.4, 2019.03.29
- (97) 3773593, 2021.02.17
- (80) EPB nr. 20/2024, 2024.05.15
- (87) WO 2019/191684, 2019.10.03
- (31) 201862650600P
- (32) 2018.03.30
- (33) US
- (71) INCYTE CORPORATION, US
- (72) HOWELL Michael D., US; SMITH Paul, US
- (73) INCYTE CORPORATION, US
- (74) PARASCA Dumitru
- (54) **Tratament al hidradenitei supurative utilizând inhibitori ai JAK**
- (57) Prezenta cerere de brevet furnizează metode pentru tratarea hidradenitei supurative la un pacient care are nevoie de aceasta, cuprinzând administrarea la pacient a unei cantități eficiente terapeutic dintr-un compus care inhibă JAK1 și/sau JAK2 sau dintr-o sare acceptabilă farmaceutic a acestuia.

Revendicări: 18  
Figuri: 9

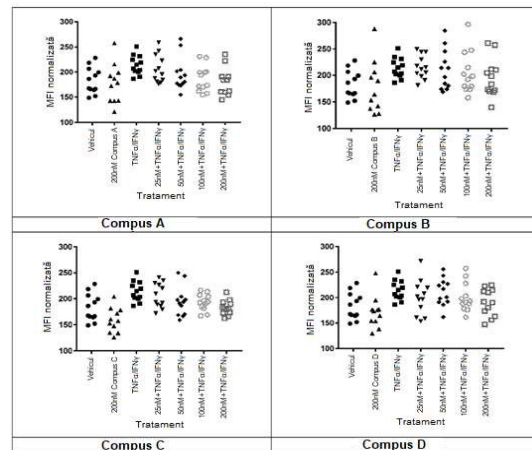
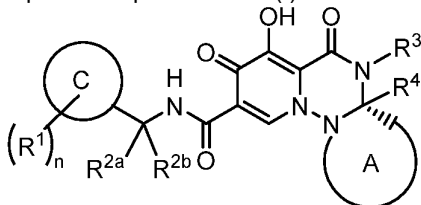

FIG. 1

- (11) **MD/EP 3805220** (13) **T2**  
 (51) **Int.Cl.:** **C07D 471/14** (2006.01.01)  
**C07D 471/18** (2006.01.01)  
**C07D 471/20** (2006.01.01)  
**C07D 471/22** (2006.01.01)  
**C07D 491/22** (2006.01.01)  
**C07D 498/14** (2006.01.01)  
**C07D 498/22** (2006.01.01)  
**A61P 31/18** (2006.01.01)  
**A61K 31/53** (2006.01.01)  
**A61K 31/5383** (2006.01.01)  
**A61K 31/55** (2006.01.01)
- (21) e 2021 0334  
 (96) 19810498.6, 2019.05.30  
 (97) 3805220, 2021.04.14  
 (80) EPB nr. 31/2024, 2024.07.31  
 (87) WO 2019/230858, 2019.12.05  
 (31) 2018104156  
 (32) 2018.05.31  
 (33) JP  
 (71)(73) SHIONOGI & CO., LTD, JP  
 (72) TAODA Yoshiyuki, JP; UNOH Yuto, JP  
 (74) LAZICOV Tatiana  
 (54) **Derivat policiclic de carbamoilpiridonă**  
 (57) Prezenta invenție se referă la un compus reprezentat prin Formula (I):



În care inelul A este un heterociclu substituit sau nesubstituit; inelul C este un inel benzenic sau unul similar; R<sup>1</sup> este halogen sau altele asemenea; R<sup>2a</sup> și R<sup>2b</sup> fiecare independent reprezintă hidrogen sau altele asemenea; R<sup>3</sup> reprezintă alchil substituit sau nesubstituit sau alții asemenea; R<sup>4</sup> este hidrogen sau altele asemenea; și n este un număr întreg de la 1 la 3.

Revendicări: 13

- (96) 18836494.7, 2018.12.10  
 (97) 3894873, 2021.10.20  
 (80) EPB nr. 17/2024, 2024.04.24  
 (87) WO 2020/121002, 2020.06.18  
 (71)(72)(73) MAGIC Zvonko, HR  
 (74) CORCODEL Angela  
 (54) **Procedeu de măsurare secvențială a stării iluminării de tip led și a altor aparate conectate la o linie de alimentare cu energie și afișare a stării și a poziției GPS exacte ale acestora**  
 (57) Obiectul invenției îl constituie un sistem simplu, fiabil și ieftin de obținere a informațiilor privind starea aparatelor conectate la o „linie electrică de iluminat”. Un astfel de sistem de obținere a informațiilor este complet imun la perturbății, deoarece nu se introduce nimic suplimentar în rețea. Informațiile sunt detectate într-o substație sau într-o incintă de iluminat electric, adică la sursa de alimentare cu energie electrică, prin metode de măsurare clasice standard.  
 Procedeu de măsurare secvențială a parametrilor de funcționare a dispozitivelor de iluminat cu LED și a altor aparate conectate la o linie electrică, care cuprinde o incintă de iluminat electric (1) în care toate liniile de alimentare cu energie (L1, L2, L3... , Ln) sunt amplasate și sunt, de asemenea, conectate la un dispozitiv de măsurare (2) instalat în incinta de iluminat electric (1), și în care un număr mai mare de corpuri de iluminat cu LED (3) sunt conectate la fiecare linie de alimentare cu energie dispusă secvențial, fiecare corp de iluminat cu LED (3) incluzând o sursă de alimentare (PS) ca parte a componentelor electronice din interiorul corpului de iluminat cu LED (3), iar procesul include o măsurare „punct zero” a puterii sau a curentului după perioada de stabilizare a rețelei, urmată de activarea secvențială a tuturor corpurilor de iluminat (3) la putere maximă la fiecare linie de alimentare individuală (L1, L2, L3. ..., Ln), de către o sursă de alimentare (PS), care este programată în prealabil pentru activarea temporizată a fiecărui corp de iluminat cu LED indivi-

- (11) **MD/EP 3894873** (13) **T2**  
 (51) **Int.Cl.:** **G01R 19/25** (2006.01.01)  
**G01R 31/08** (2020.01.01)  
**G01R 31/44** (2020.01.01)  
 (21) e 2021 1012

dual (3). În timpul activării corpurilor de iluminat cu LED (3) pe fiecare linie de alimentare (L1, L2, L3...., Ln), curbele putere-timp sau curbele curent-timp sunt măsurate și înregistrate pentru linia de alimentare cu energie corespunzătoare (L1, L2, L3...., Ln), iar din acestea se obține o diagramă inițială (P start) după activarea tuturor corpurilor de iluminat (3) de pe linia de energie respectivă, iar această diagramă este utilizată pentru compararea stării fiecărei linii de energie individuale (L1, L2, L3...., Ln), iar apoi diagrama inițială obținută (P start) este comparată cu diagrama inițială (Pi) a curbei putere-timp sau a curbei curent-timp pentru linia de energie corespunzătoare. Dacă sunt prezente abateri la fața locului sau dacă există locații în care sunt prezente abateri la compararea diagramei de pornire (P start) cu diagrama inițială (Pi), sistemul semnalează astfel de erori în funcționarea unui dispozitiv de iluminat cu LED corespunzător (3).

Revendicări: 10  
Figuri: 5



Figura 2

- (11) MD/EP 3916392 (13) T2
- (51) Int.Cl.: G01N 33/574 (2006.01.01)
- (21) e 2022 0770
- (96) 21170716.1, 2017.05.30
- (97) 3916392, 2021.12.01
- (80) EPB nr. 18/2024, 2024.05.01
- (31) 16171885
- (32) 2016.05.30
- (33) EP
- (71) INCYTE CORPORATION, US
- (72) ENDELL Jan, DE; WINDERLICH Mark, DE; BOXHAMMER Rainer, DE
- (73) INCYTE CORPORATION, US
- (74) PARASCA Dumitru
- (54) Metode de predicție a beneficiului terapeutic al terapiei anti-CD19 la pacienți
- (57) Prezenta divulgare este direcționată către identificarea caracteristicilor și biomarkerilor la un pacient care beneficiază de tratamentul cu un anticorp anti-CD19.

Revendicări: 13  
Figuri: 10

Figura 3  
Determinarea minimului numărului de celule NK periferice prin analiză ROC

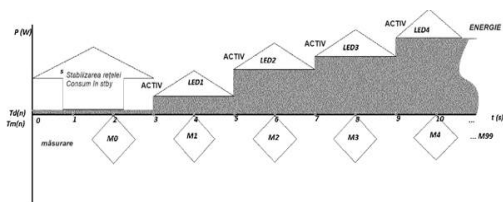
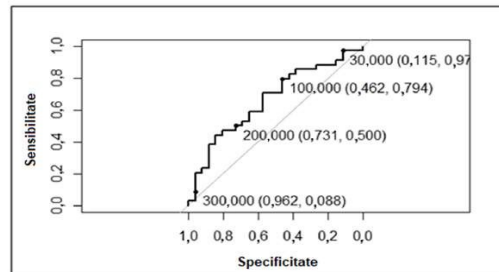

Analiza caracteristicilor de funcționare a receptorului (ROC) a numărului de celule NK periferice (celule/μl) ca un predictor pentru rata de control a bolii (CR, PR, DS vs PD, ET) la pacienții cu DLBCL și INHL. Sunt afișate diferite minime funcție de valorile de specificitate și sensibilitate. AUC = 0,66. CR-remisie completă, PR-remisie parțială, SD-boală stabilă, PD-boală progresivă, ET-terminare timpurie, ABC-antigeni legați la celulă.

## FG4A Lista brevetelor de invenție eliberate

Se publică următoarele date: numărul curent, codul țării conform normei ST.3 OMPI, numărul de brevet, codul tipului de document conform normei ST.16 OMPI, indicii de clasificare conform CIB, numărul de depozit, data de depozit, numărul BOPI în care a fost publicată mențiunea privind acordarea brevetului

Nr. crt.	Cod ST.3 OMPI	(11) Nr. de brevet	(13) Cod ST.16 OMPI	(51) Indici de clasificare	(21) Nr. de depozit	(22) Data de depozit	(45) Nr. BOPI
1	CH	4888	C1	<b>A46B 9/04</b> (2006.01) <b>A61C 15/00</b> (2006.01) <b>A61C 17/16</b> (2006.01)	a 2022 0049	2022.11.14	3/2024
2	US	4889	C1	<b>C07D 207/277</b> (2006.01) <b>C07D 401/04</b> (2006.01) <b>C07D 401/12</b> (2006.01) <b>C07D 403/04</b> (2006.01) <b>C07D 407/04</b> (2006.01) <b>C07D 403/12</b> (2006.01) <b>C07D 407/12</b> (2006.01) <b>C07D 409/04</b> (2006.01) <b>C07D 413/12</b> (2006.01) <b>C07D 417/12</b> (2006.01) <b>A01N 43/36</b> (2006.01) <b>A01N 43/48</b> (2006.01) <b>A01N 43/40</b> (2006.01) <b>A01N 43/50</b> (2006.01) <b>A01N 43/76</b> (2006.01)	a 2016 0076	2014.12.02	3/2024

## FG9Y Lista brevetelor de invenție de scurtă durată eliberate

Se publică următoarele date: numărul curent, codul țării conform normei ST.3 OMPI, numărul de brevet, codul tipului de document conform normei ST.16 OMPI, indicii de clasificare conform CIB, numărul de depozit, data de depozit, numărul BOPI în care a fost publicată mențiunea privind acordarea brevetului

Nr. crt.	Cod ST.3 OMPI	(11) Nr. de brevet	(13) Cod ST.16 OMPI	(51) Indici de clasificare	(21) Nr. de depozit	(22) Data de depozit	(45) Nr. BOPI
1	MD	1745	Z	<b>B01D 3/04</b> (2006.01) <b>B01D 3/38</b> (2006.01) <b>C02F 1/02</b> (2023.01) <b>C02F 1/04</b> (2023.01) <b>C02F 1/14</b> (2023.01)	s 2023 0038	2023.04.25	3/2024
2	MD	1746	Z	<b>C23F 11/08</b> (2006.01) <b>C23F 11/10</b> (2006.01) <b>C23F 11/12</b> (2006.01) <b>C23F 11/14</b> (2006.01) <b>C07C 281/18</b> (2006.01) <b>C07C 59/19</b> (2006.01) <b>C07C 281/10</b> (2006.01) <b>C07D 307/48</b> (2006.01)	s 2023 0056	2023.07.25	3/2024
3	MD	1747	Z	<b>F04D 29/22</b> (2006.01)	s 2023 0029	2023.03.23	3/2024

## II

# Soiuri de plante / Plant varieties

**P**rotecția juridică a soiurilor de plante în Republica Moldova se asigură în temeiul Legii nr. 39/2008 privind protecția soiurilor de plante.

În conformitate cu această Lege, brevetele pentru soi de plantă sunt eliberate de AGEPI și certifică prioritatea și paternitatea amelioratorului și dreptul exclusiv al titularului de brevet asupra soiului.

Un soi este brevetabil dacă este nou, distinct, omogen și stabil și este desemnat printr-o denumire conformă cu prevederile Legii.

Cererea de brevet pentru soi de plantă se depune la AGEPI de către orice persoană care, conform art. 11 și 12 din Lege, dispune de dreptul de a solicita brevet, personal sau prin reprezentant și trebuie să îndeplinească cerințele prevăzute la art. 33 din Lege.

În prezenta Secțiune se publică date privind cererile de brevet pentru soi de plantă depuse, brevetele pentru soi de plantă acordate și brevetele pentru soi de plantă eliberate conform procedurii naționale.

**L**egal protection of plant varieties in the Republic of Moldova shall be afforded on the bases of Law No. 39/2008 on the Protection of Plant Varieties.

In accordance with this Law, variety patents shall be granted by AGEPI and shall certify the priority of the variety, the authorship of the breeder and the exclusive right of the patent owner in the variety. The plant variety shall be patentable where it is new, distinct, uniform and stable and shall be designated by a denomination in accordance with the provisions of the Law.

The variety patent application shall be filed with the AGEPI by any person who, according to Art. 11 and 12 of the Law, is entitled to apply for a patent, in person or through a representative, and shall fulfill the requirements specified in Art. 33 of the Law.

Data concerning the filed plant variety applications, granted plant variety patents and plant variety patents issued according to the national procedure shall be published in this Section.

**CODURILE OMPI PENTRU CODIFICAREA TITLURILOR INFORMAȚIILOR  
REFERITOARE LA SOIURILE DE PLANTE PUBLICATE ÎN BULETINUL OFICIAL  
DE PROPRIETATE INTELECTUALĂ CONFORM NORMEI ST. 17**

**WIPO CODES ON CODING OF HEADINGS OF ANNOUNCEMENTS CONCERNING  
PLANT VARIETIES MADE IN THE OFFICIAL BULLETIN  
OF INTELLECTUAL AL PROPERTY IN ACCORDANCE WITH THE STANDARD ST. 17**

- BZ9E** Cereri de brevet pentru soi de plantă publicate  
Published plant variety patent applications
- BA9E** Denumirile soiurilor  
Variety denominations
- FF9E** Brevete pentru soi de plantă acordate  
Granted plant variety patents
- FF9E** Lista brevetelor pentru soi de plantă acordate, aranjate în ordinea numerelor de brevete (anual)  
Numerical index of granted plant variety patents (yearly)
- FG9E** Brevete pentru soi de plantă eliberate  
Issued plant variety patents
- FA9E** Lista cererilor de brevet pentru soi de plantă retrase  
List of withdrawn plant variety patent applications
- FC9E** Lista cererilor de brevet pentru soi de plantă respinse  
List of rejected plant variety patent applications
- MC9E** Lista cererilor de brevet pentru soi de plantă anulate  
List of nullited plant variety patent applications
- MM9E** Lista brevetelor pentru soi de plantă a căror valabilitate a încetat  
List of invalid plant variety patents
- HF9E** Lista brevetelor pentru soi de plantă revalidate  
List of revalidated plant variety patents

## **BZ9E Cereri de brevet pentru soi de plantă publicate / Published plant variety patent applications /**

**P**ublicarea în BOPI a cererilor de brevet pentru soi de plantă asigură solicitantului o protecție provizorie în condițiile prevăzute de art. 26 din Legea nr. 39/2008 privind protecția soiurilor de plante.  
Conform art. 49 din Lege, după publicarea cererii orice persoană poate să prezinte la AGEPI obiecții referitor la denumirea soiului și la satisfacerea condițiilor de brevetabilitate, în condițiile stabilite în Lege.

**P**ublication in BOPI of plant variety patent applications provides to the applicant a provisional protection under the terms of Article 26 of Law No. 39/2008 on the Protection of Plant Varieties.  
According to Article 49 of the Law, after the publication of the application any person may file with the AGEPI objections to the denomination of the variety and to the compliance with the requirements of patentability, under the terms established in the Law.

## BZ9E Cereri de brevet pentru soi de plantă publicate

Se publică următoarele date: numărul curent, numărul de depozit, data de depozit, solicitantul, amelioratorul, denumirea comună (taxonul botanic), denumirea propusă a soiului, data publicării

Nr. crt.	Nr. de depozit / Data de depozit	a. Solicitantul b. Amelioratorul	Denumirea comună ( <i>Taxonul botanic</i> )	Denumirea propusă a soiului	Data publicării
1	v 2024 0016 / 2024.07.26	a. BETTER3FRUIT NV, BE  b. BETTER3FRUIT NV, BE	MĂR ( <i>Malus domestica</i> Borkh.)	Ipador	2024.10.31

## BZ9E Cereri de brevet pentru soi de plantă Modificări ale denumirilor soiurilor de plante

Se publică următoarele date: numărul curent, numărul de depozit, data de depozit, solicitantul, amelioratorul, denumirea comună (taxonul botanic), denumirea propusă inițial, denumirea modificată

Nr. crt.	Nr. de depozit / Data de depozit	a. Solicitantul b. Amelioratorul	Denumirea comună ( <i>Taxonul botanic</i> )	Denumirea soiului propusă inițial	Denumirea modificată a soiului
1	v 2024 0012 / 2024.04.30	a. INSTITUȚIA PUBLICĂ UNIVERSITATEA DE STAT DIN MOLDOVA, MD  b. MALII Aliona, MD; BUDAC Alexandru, MD; LUPAȘCU Galina, MD; LUPAȘCU Varvara, MD	SOIA ( <i>Glycine max</i> (L.) Merr.)	Onika	Cristaster

## **FF9E Brevete pentru soi de plantă acordate / Granted plant variety patents**

**O**rice hotărâre de acordare a brevetului pentru soi de plantă poate fi contestată de către o persoană, afectată de hotărârea respectivă în mod direct și personal.

Contestația motivată se depune la AGEPI în termen de 2 luni de la data publicării hotărârii.

**A**ny decision to grant a plant variety patent may be appealed by a person directly and personally affected by that decision.

The reasoned appeal shall be lodged with the AGEPI within 2 months as from the date of publication of the decision.

## FF9E Brevete pentru soi de plantă acordate

Se publică următoarele date: numărul curent, numărul de depozit, data de depozit, titularul, amelioratorul, denumirea comună (taxonul botanic), denumirea soiului, numărul de brevet, data acordării brevetului

Nr. crt.	Nr. de depozit / Data de depozit	a. Titularul b. Amelioratorul	Denumirea comună ( <i>Taxonul botanic</i> )	Denumirea soiului	Numărul de brevet / Data acordării
1	v 2023 0008 / 2023.03.15	a. WASHINGTON STATE UNIVERSITY, US b. BARRITT Bruce H., CA	MĂR ( <i>Malus domestica</i> Borkh.)	WA 38	450 / 2024.10.31

## FG9E Brevete pentru soi de plantă eliberate

Se publică următoarele date: numărul curent, numărul de depozit, data de depozit, numele titularului, numele amelioratorului, denumirea comună (taxonul botanic), denumirea soiului, numărul de brevet, data acordării brevetului

Nr. crt.	Nr. de depozit / Data de depozit	a. Titularul b. Amelioratorul	Denumirea comună ( <i>Taxonul botanic</i> )	Denumirea soiului	Numărul de brevet / Data acordării
1	v 2023 0002 / 2023.01.24	a. CERASINA GmbH, DE b. STOPPEL Peter, DE	CIREȘ ( <i>Prunus avium</i> L.)	FINAL 113	441 / 2024.06.30
2	v 2023 0003 / 2023.01.25	a. CERASINA GmbH, DE b. STOPPEL Peter, DE	CIREȘ ( <i>Prunus avium</i> L.)	PRIM 21	445 / 2024.06.30
3	v 2023 0004 / 2023.01.26	a. CERASINA GmbH, DE b. STOPPEL Peter, DE	CIREȘ ( <i>Prunus avium</i> L.)	PRIM 23	446 / 2024.06.30
4	v 2023 0005 / 2023.01.26	a. CERASINA GmbH, DE b. STOPPEL Peter, DE	CIREȘ ( <i>Prunus avium</i> L.)	PRIM 31	447 / 2024.06.30

# III

## Mărci / Trademarks

**P**rotecția juridică a mărcilor în Republica Moldova se asigură în temeiul înregistrării lor la AGEPI în modul stabilit de Legea nr. 38/2008 privind protecția mărcilor. În conformitate cu Legea, marca se autentifică prin certificatul de înregistrare eliberat de AGEPI. Certificatul de înregistrare confirmă prioritatea mărcii și dreptul exclusiv al titularului asupra mărcii pentru produsele și serviciile indicate în certificat.

În prezenta Secțiune se publică datele privind cererile de înregistrare, datele privind mărcile înregistrate în baza cererilor acceptate parțial, mărcile înregistrate și mărcile reînnoite prin procedura națională. Mărcile înregistrate conform Aranjamentului de la Madrid privind înregistrarea internațională a mărcilor și Protocolului referitor la Aranjamentul de la Madrid la care Republica Moldova este parte se publică în limbile franceză, engleză și spaniolă în Buletinul OMPI de Mărci Internaționale ("Gazette OMPI des marques internationales / WIPO Gazette of International Marks / Gaceta de la OMPI de Marcas Internacionales"). Buletinul include toate datele referitoare la înregistrările internaționale noi, la reînnoiri, la desemnări posterioare, precum și la modificări și alte acțiuni ce se referă la înregistrările internaționale. Buletinul este disponibil accesului public pe site-ul OMPI, pe adresele <https://www3.wipo.int/madrid/monitor/en/#gazette>, <https://www3.wipo.int/madrid/monitor/fr/#gazette> sau <https://www3.wipo.int/madrid/monitor/es/#gazette>.

**L**egal protection of trademarks in the Republic of Moldova shall be afforded on the basis of registration with the AGEPI, as established by Law No. 38/2008 on the Protection of Trademarks. According to this Law the trademark is certified by a registration certificate issued by AGEPI. The registration certificate shall attest the priority date of the trademark and the exclusive right of the owner in the trademark for the goods and services entered in the certificate.

Data on filed trademark applications, data on trademarks registered on the basis of partially accepted applications, registered trademarks and trademarks renewed under the national procedure shall be published in this Section.

Trademarks registered under the Madrid Agreement and the Protocol Concerning the International Registration of Marks to which the Republic of Moldova is a party shall be published in French, English and Spanish in the Gazette OMPI des marques internationales / WIPO Gazette of International Marks / Gaceta de la OMPI de Marcas Internacionales. The Gazette includes all relevant data on new international registrations, renewals, subsequent designations as well as amendments and other entries referred to the international registrations. The Gazette is available for public on the WIPO site at <https://www3.wipo.int/madrid/monitor/en/#gazette>, <https://www3.wipo.int/madrid/monitor/fr/#gazette> or <https://www3.wipo.int/madrid/monitor/es/#gazette>.

**CODURILE INID PENTRU IDENTIFICAREA DATELOR BIBLIOGRAFICE  
REFERITOARE LA MĂRCI, CONFORM NORMEI ST. 60 OMPI****LIST OF INID CODES CONCERNING BIBLIOGRAPHIC DATA  
RELATING TO MARKS, ACCORDING TO WIPO STANDARD ST. 60**

- (111) Numărul de ordine al înregistrării  
Serial number of the registration
- (116) Numărul de ordine al înregistrării reînnoite  
Serial number of the renewal
- (151) Data înregistrării  
Date of the registration
- (156) Data reînnoirii  
Date of the renewal
- (170) Termenul prevăzut de valabilitate a înregistrării / reînnoirii  
Expected duration of the registration/renewal
- (181) Data prevăzută de expirare a termenului de valabilitate a înregistrării  
Expected expiration date of the registration
- (186) Data prevăzută de expirare a termenului de valabilitate a reînnoirii  
Expected expiration date of the renewal
- (210) Numărul de depozit  
Number of the application
- (220) Data de depozit  
Date of filing of the application
- (230) Data priorității de expoziție  
Date of the exhibition priority
- (310) Numărul de depozit al cererii inițiale  
Number of the initial application
- (320) Data de depozit a cererii inițiale  
Date of filing of the initial application
- (330) Țara cererii inițiale, codul conform normei ST. 3 OMPI  
Country of the initial application, code according to WIPO Standard ST. 3
- (441) Data la care informațiile privind cererea neexaminată au fost făcute accesibile publicului  
Date of making information available to the public regarding the non-examined application
- (442) Data la care informațiile privind cererea examinată au fost făcute accesibile publicului  
Date of making information available to the public regarding the examined application
- (450) Data la care informațiile privind înregistrarea au fost făcute accesibile publicului  
Date of making information available to the public regarding the registration
- (510) Lista produselor când acestea nu sunt clasificate  
List of goods, if not classified
- (511) Indicarea claselor conform Clasificării internaționale a produselor și serviciilor în scopul înregistrării mărcilor (Clasificarea de la Nisa), lista produselor și serviciilor conform acestei clasificări  
The International Classification of Goods and Services for the Purposes of the Registration of Marks (Nice Classification), list of goods and/or services classified according thereto

- (526) Elementele mărcii asupra cărora nu se extinde dreptul exclusiv  
Marks elements to which the exclusive rights do not extend
- (531) Descrierea elementelor figurative ale mărcii conform Clasificării internaționale a elementelor figurative ale mărcilor (Clasificarea de la Viena)  
Description of the figurative elements of the mark according to the International Classification of the Figurative Elements of Marks (Vienna Classification)
- (540) Reproducerea mărcii  
Reproduction of the mark
- (550)\* Indicarea faptului că marca este proprietate a statului  
Indication to the effect that the mark is a state property
- (551) Indicarea faptului că marca este colectivă sau de certificare  
Indication to the effect that the mark is a collective mark or a certification mark
- (554) Indicarea faptului că marca este tridimensională  
Indication to the effect that the mark is a three-dimensional mark
- (556) Marcă sonoră, inclusiv caracteristicile  
Sound mark, including characteristics
- (580) Data înscrierii oricărui tip de tranzacție privind cererile de înregistrare sau înregistrările (de exemplu: modificare de titular, modificare de nume sau adresă, renunțare, expirare a protecției)  
Date of recording of any kind of transaction in respect of applications or registrations (for example: change in ownership, change in name or address, renunciation, termination of protection)
- (591) Indicarea culorilor revendicate  
Indication of colors claimed
- (641) Numărul și data altor cereri înrudite din punct de vedere juridic  
Number and date of other legally related applications
- (730) Numele/denumirea și adresa solicitantului sau titularului, codul țării conform normei ST. 3 OMPI  
Name and address of the applicant or the holder of the registration, country code according to WIPO Standard ST. 3
- (740) Numele reprezentantului  
Name of the representative
- (750) Adresa pentru corespondență  
Address for correspondence
- (770) Numele și adresa solicitantului sau titularului precedent (în caz de schimbare a titularului)  
Name and address of the applicant or holder (in case of change in ownership)
- (771) Numele precedent sau adresa precedentă a solicitantului sau titularului (fără schimbarea titularului)  
Previous name or address of the applicant or holder (in case of change in ownership)
- (791) Numele și adresa licențiatului  
Name and address of the licensee
- (800) Indicarea datelor conform Aranjamentului de la Madrid și Protocolului de la Madrid  
Indication of data under the Madrid Agreement and the Madrid Protocol
- (300)\* Date referitoare la prioritatea cererilor înregistrate la oficiul de brevete al fostei U.R.S.S. (numărul documentului, data depozitului, codul țării)  
Data relating to priority of the applications registered with the patent office of the former USSR (number of the document, application filing date, code of the country)

## Cereri de înregistrare / Applications for registration

În conformitate cu Legea nr. 38/2008 privind protecția mărcilor, cererea de înregistrare a mărcii se depune la AGEPI de către solicitant, personal sau prin intermediul unui reprezentant.

O cerere trebuie să se refere la o singură marcă și trebuie să conțină documentele prevăzute în art. 30 din Lege.

Orice persoană interesată în termen de 3 luni de la data publicării datelor cu privire la cererea depusă poate prezenta în scris la AGEPI observații motivate privind necesitatea de a refuza înregistrarea mărcii conform art. 7 și/sau să formuleze o opoziție la înregistrarea mărcii pe motiv că înregistrarea acesteia ar trebui refuzată în baza prevederilor art. 8 și/sau, după caz, art. 7 din Lege.

In accordance with the Law No. 38/2008 on the Protection of Trademarks, a trademark registration application shall be filed with the AGEPI by the applicant, in person or through a representative.

An application shall relate to one trademark only and shall contain the documents provided for in Art. 30 of the Law.

Within three months of the date of publication of a trademark registration application, any person concerned shall be entitled to submit its comments in writing to the AGEPI, providing justification of the need for refusal of the trademark registration on the basis of Article 7 and/or lodge an opposition against registration of a trademark on the grounds that its registration must be refused on the basis of Article 8 and/or, as appropriate, Article 7 of the Law.

(210) **053362**  
 (220) 23.04.2024  
 (730) **PUSTILNIK Dmitri, US**  
 71 E Preserve Dr., PALATINE, IL 60074,  
 Statele Unite ale Americii

(540)



(554) Marcă tridimensională.  
 (591) Culori revendicate: roșu, alb, cafeniu de diferite nuanțe.  
 (511) NCL(12-2024)  
 20 - capace nemetalice pentru sticle, capace de plastic pentru sticle, sub formă de figurine de animale, omuleți, căsuțe și alte figurine volumetrice;  
 21 - ustensile și recipiente pentru menaj sau de bucătărie; articole de bucătărie și veselă, cu excepția furculițelor, cuțitelor și lingurilor; piepteni și bureți; perii, cu excepția pensulelor; materiale pentru perii; articole pentru curățare; sticlă brută sau semiprelucrată, cu excepția sticlei pentru construcții; sticlărie, porțelan și ceramică;  
 33 - băuturi alcoolice, cu excepția berii; preparate alcoolice pentru fabricarea băuturilor.  
 (531) CFE(9) 07.01.05; 07.05.06; 19.07.01; 29.01.13.

(210) **053363**  
 (220) 23.04.2024  
 (730) **PUSTILNIK Dmitri, US**  
 71 E Preserve Dr., PALATINE, IL 60074,  
 Statele Unite ale Americii

(540)



(554) Marcă tridimensională.  
 (591) Culori revendicate: alb, negru, cafeniu de diferite nuanțe.  
 (511) NCL(12-2024)  
 20 - capace nemetalice pentru sticle, capace de plastic pentru sticle, sub formă de figurine de animale, omuleți, căsuțe și alte figurine volumetrice;  
 21 - ustensile și recipiente pentru menaj sau de bucătărie; articole de bucătărie și veselă, cu excepția furculițelor, cuțitelor și lingurilor; piepteni și bureți; perii, cu excepția pensulelor; materiale pentru perii; articole pentru curățare; sticlă brută sau semiprelucrată, cu excepția sticlei pentru construcții; sticlărie, porțelan și ceramică;  
 33 - băuturi alcoolice, cu excepția berii; preparate alcoolice pentru fabricarea băuturilor.  
 (531) CFE(9) 03.01.08; 03.01.16; 19.07.01; 29.01.13.

(210) **053364**  
 (220) 23.04.2024  
 (730) **PUSTILNIK Dmitri, US**  
 71 E Preserve Dr., PALATINE, IL 60074,  
 Statele Unite ale Americii

(540)



- (554) Marcă tridimensională.  
 (591) Culori revendicate: alb, negru, cafeniu de diferite nuanțe.  
 (511) NCL(12-2024)  
 20 - capace nemetalice pentru sticle, capace de plastic pentru sticle, sub formă de figurine de animale, omuleți, căsuțe și alte figurine volumetrice;  
 21 - ustensile și recipiente pentru menaj sau de bucătărie; articole de bucătărie și veselă, cu excepția furculițelor, cuțitelor și lingurilor; piepteni și bureți; perii, cu excepția pensulelor; materiale pentru perii; articole pentru curățare; sticlă brută sau semiprelucrată, cu excepția sticlei pentru construcții; sticlărie, porțelan și ceramică;  
 33 - băuturi alcoolice, cu excepția berii; preparate alcoolice pentru fabricarea băuturilor.  
 (531) CFE(9) 02.01.01; 02.01.02; 19.07.01; 29.01.13.

- 
- (210) **053469**  
 (220) 14.05.2024  
 (730) **BESCHIERU Nichita, MD**  
 Str. Nicolae Milescu Spătarul nr. 23, ap. 79,  
 MD-2075, Chișinău, Republica Moldova  
 (540)



- (526) Elementele mărcii asupra cărora solicitantul declară că renunță la invocarea oricărui drept exclusiv: „VODKA”, cu excepția executării grafice deosebite.

- (554) Marcă tridimensională.  
 (511) NCL(12-2024)  
 16 - hârtie și carton; produse de imprimare; articole pentru legătorie; fotografii; articole de papetărie și de birou, cu excepția mobilei; adezivi pentru papetărie sau menaj; materiale de desen și materiale pentru artiști; pensule; materiale didactice și de instruire; foi, folii și pungi din plastic pentru împachetare și ambalare; caractere și clișee tipografice;  
 21 - ustensile și recipiente pentru menaj sau de bucătărie; articole de bucătărie și veselă, cu excepția furculițelor, cuțitelor și lingurilor; piepteni și bureți; perii, cu excepția pensulelor; materiale pentru perii; articole pentru curățare; sticlă brută sau semiprelucrată, cu excepția sticlei pentru construcții; sticlărie, porțelan și ceramică;  
 33 - votcă;  
 40 - tratarea materialelor; reciclarea gunoaielor și deșeurilor; filtrarea aerului și tratarea apei; servicii de imprimare; conservarea alimentelor și a băuturilor.  
 (531) CFE(9) 01.15.17; 03.01.14; 03.01.16; 03.01.24; 06.19.19; 19.07.01; 24.17.05; 27.05.09.

- 
- (210) **053481**  
 (220) 20.05.2024  
 (730) **JJI ABRAHAM VARGHESE, AE**  
 Flat No: 2058, Hyatt Regency Dubai Creek Heights Residence, 20th Street, Dubai Healthcare City, Dubai, Emiratele Arabe Unite  
 (540)



(511) NCL(12-2024)

16 - hârtie și carton; produse de imprimărie; articole pentru legătorie; fotografii; articole de papetărie și de birou, cu excepția mobilei; adevizi pentru papetărie sau menaj; materiale de desen și materiale pentru artiști; pensule; materiale didactice și de instruire; foi, folii și pungă din plastic pentru împachetare și ambalare; caractere și clișee tipografice; penare; suporturi pentru creioane; mine pentru creioane; ascuțitori de creioane, electrice sau neelectrice; creioane; tocure; pixuri și stilouri (articole de birou); rechizite școlare; sigilii; articole de papetărie; hârtie pentru scrisori; pensule de caligrafie; hârtie Xuan pentru pictură și caligrafie chineză; cuțite pentru tăiat hârtie (articole de birou); palete pentru pictori; cutii pentru pictură (rechizite școlare); carnete de notițe; lut pentru modelat; materiale pentru modelare; pastă de modelat; hârtie luminiscentă; cerneluri; batoane de cerneală; tușiere; stilouri (articole de scris); dosare (papetărie); tocure pentru desene sau schițe; instrumente pentru desen; cerneluri pentru corectură (heliografie); creioane cărbune.

(531) CFE(9) 27.05.24.

(210) **053523**

(220) 23.05.2024

(730) **Rakuten Group, Inc., JP**

1-14-1 Tamagawa, Setagaya-ku, Tokyo,  
158-0094, Japonia

(540)

## RAKUTEN VIBER

(511) NCL(12-2024)

09 - aparate pentru înregistrarea, transmiterea, reproducerea sunetului sau imaginilor; aparate de fotografiat; dispozitive de comunicație și replicare pentru echipamente și aparate informatice, difuzoare și component; receptoare audiovizuale; periferice adaptate pentru a fi folosite la calculatoare; software de aplicații de calculatoare; software de aplicații pentru telefoane mobile, tablete și computere portabile, și anume software pentru comerț electronic, comerț mobil și cumpărături online; software de comerț electronic de computer și de comerț mobil pentru a permite

utilizatorilor să efectueze tranzacții comerciale electronice printr-o rețea globală de calculatoare; software; software de calculatoare pentru comerț electronic, comerț mobil și cumpărături on-line, și anume software pentru chat și mesagerie referitoare la comerțul electronic, comerțul mobil și cumpărături online; software de calculatoare pentru comerț electronic, comerț mobil și cumpărături online, și anume tastaturi virtuale, artă de caractere și interfețe de utilizator pentru asistarea la tranzacțiile de cumpărături; computere; aplicații software de calculatoare, descărcabile; programe de calculatoare (software descărcabil); software de calculatoare descărcabil; emoticoane descărcabile pentru telefoane mobile; imagini grafice descărcabile pentru telefoane mobile; aplicații mobile care pot fi descărcate destinate utilizării cu dispozitive de calculator portabile; publicații care pot fi descărcate; software descărcabil pentru a permite încărcarea, postarea, vizionarea, afișarea, etichetarea, bloggingul, partajarea sau furnizarea în alt mod de medii sau informații electronice prin Internet sau altă rețea de comunicații; platforme software de calculatoare, înregistrate sau descărcabile; publicații electronice descărcabile; publicații electronice, înregistrate; software de calculatoare pentru codificare; jetoane de securitate (dispozitive de criptare); software pentru punerea la comun de fișiere; programe de jocuri pentru telefoane mobile; software pentru jocuri de calculator, descărcabil; software pentru jocuri de calculator, înregistrat; software informatic pentru sisteme de poziționare globală (GPS); căști; software de calculatoare interactiv care permite schimbul de conținut multimedia, videoclipuri, filme, imagini, modele, text, fotografii, conținut generat de utilizatori, conținut audio, date și informații; software de divertisment interactiv; software interactiv; software de partajare a locației; software pentru cartografiere; microfoane; telefoane mobile; software de navigație; software de rețea; software pentru protecția datelor cu caracter personal și a vieții private; software pentru mesagerie on-line; televizoare; dispozitive de comunicații portabile, sub formă de ceasuri de mână; aparate de telecomunicații care se poartă în combinație cu hainele; aparate și instrumente științifice, de cercetare, de navigație, de topografie, fotografice, cinematografice, audiovizuale, optice, de cântărire, de măsurare, de semnalizare, de de-

- TECTARE, DE TESTARE, DE INSPECTARE, DE SALVARE și de predare; aparate și instrumente pentru conducerea, comutarea, transformarea, acumularea, reglarea sau controlul distribuției sau utilizării energiei electrice; aparate și instrumente pentru înregistrarea, transmiterea, reproducerea sau procesarea sunetului, imaginilor sau datelor; suporturi înregistrate și descărcabile, software de calculatoare, medii de înregistrare și stocare digitale sau analogice goale; mecanisme care funcționează cu monede; case de marcat, aparate de calcul; calculatoare și dispozitive periferice pentru computer; costume de scafandru, măști pentru scafandri, dopuri pentru urechi pentru scafandri, agrafe pentru nas pentru scafandri și înotători, mănuși pentru scafandri, aparate de respirat pentru înot subacvatic; extinctoare;
- 35 - publicitate; medierea și încheierea tranzacțiilor comerciale pentru terți; negocierea și încheierea tranzacțiilor comerciale pentru terți; organizarea tranzacțiilor comerciale, pentru terți, prin magazine on-line; servicii de funcții administrative; organizarea și coordonarea evenimentelor promoționale de marketing pentru terți; administrarea afacerilor; servicii de marketing; promovarea vânzărilor pentru terți; servicii de consultanță în afaceri; servicii de consultanță pentru conducerea afacerilor; servicii de intermediere comercială; organizarea licitațiilor pe Internet; vânzare prin licitație publică; organizarea licitațiilor; organizarea expozițiilor și târgurilor comerciale în scopuri comerciale și de promovare; publicitate de tip pay-per-click (PPC); obținerea contractelor de vânzare a produselor, pentru alte persoane; servicii de aprovizionare pentru terți (achiziții de bunuri și servicii pentru alte întreprinderi); obținerea contractelor pentru achiziția și vânzarea produselor și serviciilor; intermedierea contractelor de cumpărare și vânzare a produselor și serviciilor, pentru alte persoane; facilitarea schimbului și vânzării de servicii și produse ale terților prin Internet și rețele de comunicații prin operarea unei piețe on-line; servicii de colaborări de afaceri în rețea; intermedierea contractelor de cumpărare și vânzare de bunuri și servicii; promovarea și comercializarea bunurilor și serviciilor altora prin distribuirea materialelor publicitare, cupoane și oferte de reduceri prin intermediul aplicațiilor software mobile; promovarea bunurilor și serviciilor terților prin administrarea de sisteme de stimulare a vânzărilor și promoționale care implică timbre comerciale, cupoane, reduceri, vouchere, puncte de cupon de reducere, puncte electronice și carduri cadou; administrarea afacerilor; furnizarea cupoanelor, distribuirea cardului de reducere și furnizarea informațiilor; administrarea programelor de fidelizare a consumatorilor; servicii de fidelizare a clienților și servicii de club pentru clienți, în scopuri comerciale, promoționale și/sau publicitare; furnizarea informațiilor publicitare în articole din ziare; furnizarea spațiului pe pagini web pentru promovarea produselor și serviciilor; furnizarea unei piețe on-line pentru cumpărătorii și vânzătorii de bunuri și servicii; servicii de publicitate și de marketing furnizate prin bloguri; servicii de vânzare cu amănuntul sau angro pentru furnizarea de muzică, video și imagini on-line; servicii de comerț cu amănuntul on-line pentru muzică și filme descărcabile și preînregistrate; servicii de comerț cu amănuntul on-line pentru muzică digitală descărcabilă; servicii de comerț cu amănuntul on-line pentru tonuri de apel descărcabile; reclamă; management, organizarea și administrarea afacerilor;
- 36 - servicii financiare și monetare; servicii financiare; servicii de afaceri monetare; tranzacții și transferuri financiare, servicii de plată; managementul financiar al plăților de rambursare pentru alte persoane; servicii de tranzacții financiare, și anume furnizarea tranzacțiilor comerciale securizate; servicii de plată a facturilor; servicii de card de debit și credit; servicii de plată electronică care implică procesarea electronică și transmiterea ulterioară a datelor de plată a facturilor; transferul electronic de fonduri și procesarea tranzacțiilor de plată; emiterea cupoanelor, cardurilor de reducere și furnizarea informațiilor; servicii de asigurare; consultanță în domeniul asigurărilor; servicii financiare, monetare și bancare; servicii imobiliare;
- 41 - organizarea și conducerea workshopurilor; servicii de educație și divertisment, și anume furnizarea unui site web care conține clipuri audio, clipuri video, spectacole muzicale, videoclipuri muzicale, clipuri de film, fotografii, alte materiale multimedia și informații conexe prin Internet și alte rețele de comunicații pe o mare varietate de teme și subiecte; predare, servicii educaționale, servicii de instruire; servicii de divertisment; servicii de divertisment pentru utilizarea în comun de înregistrări audio, video, imagini, text și alte date; servicii educative on-line prin baze de date informatice, Internet sau Extranet; pune-

- rea la dispoziție de jocuri; instruire; informații în materie de divertisment; informații în materie de educație; furnizarea informațiilor în domeniul sportului; activități sportive și culturale; publicarea textelor educative; publicare multimedia de cărți, reviste, jurnale, software, jocuri, muzică și publicații electronice; micro-editare; furnizarea publicațiilor electronice on-line, nedescărcabile; publicarea poveștilor; publicarea on-line a blogurilor; reviste on-line, și anume bloguri care prezintă oportunități de afaceri, caracteristici de telecomunicații și subiecte de interes general; publicarea on-line a cărților și revistelor electronice; educație;
- 42 - furnizor de servicii de aplicații (ASP) și servicii software ca serviciu (SAAS) care oferă software pentru chat și mesagerie legate de comerțul electronic, comerțul mobil și cumpărările on-line; software ca serviciu (SAAS); furnizor de servicii de aplicații (ASP) și servicii software ca serviciu (SAAS) care includ software pentru comerțul electronic, comerțul mobil și cumpărături on-line, și anume tastaturi virtuale, artă de caractere și interfețe de utilizator pentru asistarea la tranzacțiile de cumpărături; furnizarea de software de calculatoare nedescărcabil on-line; furnizor de servicii de aplicații (ASP) și servicii software ca serviciu (SAAS) care includ software pentru comerț electronic, comerț mobil și cumpărături on-line; prestarea serviciilor de furnizori de servicii de aplicații informatice (ASP); servicii informatice în legătură cu stocarea electronică a datelor; furnizarea sistemelor informatice virtuale prin tehnica cloud; servicii de criptare a datelor; proiectarea și dezvoltarea de software pentru jocuri de calculatoare; dezvoltarea jocurilor video și pe calculator; proiectarea, dezvoltarea, întreținerea, repararea și actualizarea de software de calculatoare, software de aplicație și programe de calculator; proiectarea de software; consultanță în domeniul programelor de calculator; dezvoltarea de software în cadrul publicării de software; întreținerea programelor de calculator; actualizarea de software; proiectarea, întreținerea și dezvoltarea de hardware și software de calculatoare; consultanță în tehnologia informației referitoare la instalarea, întreținerea și repararea hardware de calculatoare; proiectarea și dezvoltarea de hardware și software de calculatoare; criptare, decriptare și autentificare de informații, mesaje și date; servicii de analiză și cercetare industrială în domeniul telecomunicațiilor și al tehnologiei informației; servicii de analiză industrială, cercetare industrială și design industrial; cercetare privind tehnicile de telecomunicații; consultanță în domeniul tehnologiei telecomunicațiilor; furnizarea utilizării temporare a software interactiv nedescărcabil, a software de calculatoare, a aplicațiilor de software și a programelor de calculator; programare pentru calculatoare; furnizarea utilizării temporare a software care nu poate fi descărcat pentru urmărirea personalului; furnizarea informațiilor geografice; furnizarea utilizării temporare a software nedescărcabil pentru a permite partajarea informațiilor despre locație cu alte persoane; furnizarea hărților geografice on-line, nedescărcabile; furnizarea utilizării temporare a software nedescărcabile pentru a permite încărcarea, capturarea, postarea, afișarea, editarea, redarea, transmiterea în flux, vizualizarea, previzualizarea, afișarea, etichetarea, crearea blogurilor, partajarea, manipularea, distribuirea, publicarea, reproducerea și furnizarea în alt mod de medii electronice, conținut multimedia, videoclipuri, filme, imagini, modele, texte, fotografii, conținut generat de utilizatori, conținut audio, date și informații prin Internet și alte rețele de comunicații; găzduirea platformelor pe Internet; platformă ca serviciu (PAAS); găzduirea serverelor; găzduirea site-urilor de Internet (site-uri web); închirierea spațiilor de stocare electronică pe Internet; stocarea electronică a datelor; închirierea instalațiilor pentru centre de date; cercetarea și proiectarea în domeniile telecomunicațiilor și tehnologiei informației; servicii de asistență IT (depanare de software); consultanță cu privire la securitatea datelor; consultanță în materie de securitate a rețelelor de telecomunicații; servicii științifice și tehnologice, precum și servicii de cercetare și de creație, referitoare la acestea; servicii de control de calitate și de autentificare;
- 45 - furnizarea site-urilor web interactive pentru a determina localizarea persoanelor în scopuri de securitate, siguranță sau rețele sociale folosind un sistem global de poziționare; servicii personale și sociale oferite de către persoanele terțe pentru a satisface nevoile indivizilor; servicii de rețele de socializare on-line; servicii juridice; servicii de securitate pentru protecția fizică a bunurilor materiale și a persoanelor; servicii matrimoniale, servicii on-line de rețele sociale; servicii funerare; supravegherea copiilor la domiciliu.

- (210) **053698**  
 (220) 03.07.2024  
 (730) **LABORATOIRES INELDEA, FR**  
 267 Zone Industrielle, 4ème avenue - 10ème  
 rue, 06510 CARROS, Franța  
 (540)

ISN



INELDEA SANTÉ NATURELLE

- (591) Culori revendicate: albastru (Pantone 641 C), verde (Pantone 361 C), portocaliu (Pantone 172 C), turcoaz (Pantone 3272 C), roz (Pantone 2046 C), gri-închis.
- (511) NCL(12-2024)
- 03 - preparate pentru albit și alte substanțe pentru spălat; preparate pentru curățare, lustruire, degresare și șlefuire; săpunuri; produse de parfumerie; uleiuri esențiale; uleiuri pentru masaj; loțiuni pentru masaj, altele decât cele de uz medicinal; produse de masaj, nemedicamenteose; geluri de masaj, altele decât cele de uz medicinal; creme de masaj, altele decât cele de uz medicinal; cosmetice; șampoane; loțiuni capilare; preparate pentru igiena părului copiilor sub formă de loțiuni, șampoane, aerosoli; uleiuri esențiale cu acțiune repulsivă împotriva contaminării cu păduchi; pastă de dinți; preparate igienice ca articole de toaletă; produse și preparate cosmetice sub orice formă de dozare; creme, geluri, unguente de uz cosmetic;
- 05 - preparate farmaceutice și sanitare; substanțe dietetice de uz medical; alimente pentru bebeluși; suplimente alimentare; suplimente alimentare de uz medical; preparate cu vitamine pentru copii; plasturi, materiale pentru pansamente; materiale pentru plombarea dinților și pentru mulaje dentare; batoane alimentare ca suplimente nutritive și batoane care înlocuiesc o masă, ca supliment nutritiv, pentru sporirea energiei; suplimente alimentare de uz medical pe bază de proteine

și/sau de vitamine și/sau de minerale și/sau de extracte din plante și/sau de fructe și/sau de ierburi și/sau de fibre și/sau de grăsimi, sub formă de capsule, comprimate, fiole și concentrate administrate oral, pulberi care se diluează; suplimente alimentare pentru copii, de uz medical, pe bază de proteine și/sau de vitamine și/sau de minerale și/sau de plante și/sau de extracte din plante și/sau de fructe și/sau de ierburi și/sau de fibre și/sau de grăsimi și/sau de aminoacizi și/sau de acizi grași, sub formă de capsule, comprimate, fiole și concentrate administrate oral, pulberi care se diluează; produse antiparazitare; preparate pentru distrugerea animalelor dăunătoare; preparate pentru distrugerea păduchilor în păr; preparate pentru tratamentul pediculozei (pediculicide); erbicide; fungicide; preparate împotriva păduchilor; suplimente nutritive pe bază de proteine și/sau de grăsimi și/sau de vitamine și/sau de minerale și/sau de aminoacizi și/sau de acizi grași și/sau de plante, sub formă de capsule, comprimate, fiole și concentrate administrate oral, pulberi care se diluează; suplimente nutritive pentru copii, pe bază de proteine și/sau de grăsimi și/sau de vitamine și/sau de minerale și/sau de aminoacizi și/sau de acizi grași și/sau de plante și/sau de extracte din plante și/sau de fructe și/sau de ierburi și/sau de fibre, sub formă de capsule, comprimate, fiole și concentrate administrate oral, pulberi care se diluează; suplimente alimentare, nu de uz medical; spray-uri medicinale; spray-uri pentru gât și gură, medicinale; loțiuni de păr repelente contra contaminării cu păduchi; preparate și substanțe repelente împotriva contaminării cu păduchi, pe bază de uleiuri esențiale; suplimente nutritive de uz cosmetic.

(531) CFE(9) 24.17.02; 26.01.06; 26.04.04; 26.04.09; 27.05.01; 29.01.15.

- (210) **053728**  
 (220) 12.07.2024  
 (730) **Ty Inc., US**  
 280 Chestnut Avenue, Westmont, Illinois  
 60559, Statele Unite ale Americii  
 (540)

**BEANIE BOUNCERS**

(511) NCL(12-2024)  
28 - jucării de pluș; jucării de pluș umplute; jucării moi din pluș.

---

(210) **053734**  
(220) 15.07.2024  
(730) **PepsiCo, Inc., a North Carolina corporation, US**  
700 Anderson Hill Road, Purchase, New York, 10577, Statele Unite ale Americii  
(540)

## Niciun meci fara Lay's.

(511) NCL(12-2024)  
29 - găluște pe bază de cartofi; inele de ceapă; porumb dulce, prelucrat; legume procesate; legume uscate; legume gătite; cartofi răzuți prăjiți (hash browns); felii prăjite de cartofi; nuci preparate; semințe, preparate; fulgi de cartofi; chipsuri de cartofi; chipsuri de cartofi cu conținut redus de grăsime; chipsuri din fructe;  
30 - batoane de cereale; crutoane; gustări pe bază de orez; gustări pe bază de cereale; biscuiți sărați; porumb prăjit; müsli; biscuiți; biscuiți petit-beurre; floricele de porumb; pișcoturi; taco; tortillas; pâine; fulgi de porumb; arpacaș de ovăz; fulgi de cereale uscate; chipsuri de cartofi cu glazură de ciocolată.

---

(210) **053747**  
(220) 17.07.2024  
(730) **Guangzhou Shizhen Information Technology Co., Ltd., CN**  
5F, No.192 Kezhu Road, Guangzhou Economic and Technological Development Zone, Guangzhou City, Guangdong Province, China  
(540)

# MAXHUB

(511) NCL(12-2024)  
09 - calculatoare; hardware pentru calculatoare; ecrane video; televizoare; creioane electronice (pentru unități de afișaj vizual); memorii USB; căști; software pentru jocuri de calculator, înregistrat; huse pentru asistenți digitali personali (PDA-uri); huse pentru tablete; terminale cu ecran tactil interactiv; table electronice interactive whiteboard; receptoare audiovizuale; cuploare (echipamente de procesare a datelor); scanere pentru prelucrarea datelor; indicatoare digitale; mouse (periferice de calculator); tastaturi de calculator; monitoare (hardware pentru calculatoare); întrerupătoare; tablouri de comandă (electricitate); căștile; cititoare de cărți electronice; roboți umanoizi cu inteligență artificială pentru utilizare în cercetare științifică; inele inteligente (dispozitive electronice); ochelari inteligenți; ceasuri inteligente; încuietori biometrice; interfețe audio; egalizatoare (aparate audio); căști de realitate virtuală; camere de termoviziune; aparate de detectare cu raze infraroșii; brelocuri electronice sub formă de dispozitive de control de la distanță; stații de alimentare pentru vehicule electrice; cântare cu analizoare de masă corporală; jetoane de securitate (dispozitive de criptare); imagini grafice descărcabile pentru telefoane mobile; programe înregistrate de operare pe calculator; programe de calculator înregistrate; platforme de software de calculatoare înregistrat sau descărcabil; sisteme informatice; terminale interactive cu ecran tactil; afișaje numerice electronice; difuzoare; difuzoare inteligente; cipuri (circuite integrate); suporturi adaptate pentru laptopuri; trepiede pentru aparate fotografice; aparate didactice; magnetoscoape; aparate de fotografiat; microfoane; tablete; periferice adaptate pentru a fi folosite la calculatoare; dispozitive portabile de traducere; laptopuri; dicționare electronice portabile; procesoare (unități centrale de prelucrare); calculatoare notebook; software pentru jocuri de calculator, descărcabil; aplicații software de calculatoare, descărcabile; programe de calculatoare (software descărcabil); invertoare (electricitate); baterii galvanice; acumulatori electrice; baterii pentru vehicule; alimentatoare pentru acumulatori; dispozitive de memorie pentru computer; baterii solare; aparate pentru indicarea temperaturii; transformatoare electrice; plăci de circuite imprimate; regulatoare de tensiune pentru vehicule; aparate electrice de măsurare; panouri solare pentru producerea energiei

electrice; baterii anodice; tablouri de distribuție (electricitate); celule fotovoltaice; condensatoare electrice; convertizoare electrice; echipamente de procesare a datelor; interfețe (informatică); circuite integrate; aparate de control de la distanță; semiconductoare; aparate electrice de reglare; carcase de acumulatori; aparate și mașini de sondaj; senzori piezoelectrice; materiale pentru rețeaua de electricitate (fire, cabluri); aparate electrice de comutație; cartele cu cip (carduri cu circuite integrate); camere video portabile; aparate pentru transmiterea sunetului; software pentru controlul funcționării dispozitivelor audio și video; proiectoare multimedia; microcontrolere; carcase special adaptate pentru calculatoare

(531) CFE(9) 27.05.01.

(210) **053749**

(220) 11.07.2024

(730) **HARUȚA Victor, MD**

MD-4114, Ciucur-Mingir, Cimișlia, Republica Moldova

(540)

## DAENG GI MEO RI

(511) NCL(12-2024)

03 - cosmetice și produse de toaletă nemedicinale; produse nemedicinale pentru curățarea dinților; produse de parfumerie, uleiuri esențiale; preparate pentru albit și alte substanțe pentru spălat; preparate pentru curățare, lustruire și șlefuire.

(210) **053760**

(220) 17.07.2024

(730) **ORG MOBILE CONSULTING S.R.L., MD**

Str. Nicolae Dimo nr. 21, ap. 76,  
MD-2068, Chișinău, Republica Moldova

(540)

## Crama Vaipan

(511) NCL(12-2024)

33 - băuturi alcoolice, cu excepția berii; preparate alcoolice pentru fabricarea băuturilor;

35 - publicitate; administrarea, organizarea și managementul afacerilor; lucrări de birou;

43 - servicii de alimentație publică; servicii de cazare temporară.

(210) **053761**

(220) 17.07.2024

(730) **ORG MOBILE CONSULTING S.R.L., MD**

Str. Nicolae Dimo nr. 21, ap. 76,  
MD-2068, Chișinău, Republica Moldova

(540)

## Vinima

(511) NCL(12-2024)

33 - băuturi alcoolice, cu excepția berii; preparate alcoolice pentru fabricarea băuturilor;

35 - publicitate; administrarea, organizarea și managementul afacerilor; lucrări de birou;

43 - servicii de alimentație publică; servicii de cazare temporară.

(210) **053762**

(220) 17.07.2024

(730) **ORG MOBILE CONSULTING S.R.L., MD**

Str. Nicolae Dimo nr. 21, ap. 76,  
MD-2068, Chișinău, Republica Moldova

(540)

## Reigo

(511) NCL(12-2024)

33 - băuturi alcoolice, cu excepția berii; preparate alcoolice pentru fabricarea băuturilor;

35 - publicitate; administrarea, organizarea și managementul afacerilor; lucrări de birou;

43 - servicii de alimentație publică; servicii de cazare temporară.

(210) **053768**  
 (220) 23.07.2024  
 (310) 3093826  
 (320) 26.01.2024  
 (330) MX  
 (730) **Domino's IP Holder LLC, US**  
 24 Frank Lloyd Wright Drive, Ann Arbor, Michigan 48106, Statele Unite ale Americii  
 (540)

**Mi Domino's**

(511) NCL(12-2024)  
 30 - cafea, ceai, cacao și înlocuitori ai acestora; orez, paste făinoase și tăiței; tapioca și sago; făină și preparate din cereale; pâine, produse de patiserie și cofetărie; ciocolată; înghețată, șerburi și alte înghețate comestibile; zahăr, miere, sirop de melasă; drojdie, praf de copt; sare, condimente, mirodenii, plante aromatice conservate; oțet, sosuri și alte condimente; gheață (apă înghețată).  
 (531) CFE(9) 26.13.01; 27.05.09.

(210) **053769**  
 (220) 23.07.2024  
 (310) 3093823  
 (320) 26.01.2024  
 (330) MX  
 (730) **Domino's IP Holder LLC, US**  
 24 Frank Lloyd Wright Drive, Ann Arbor, Michigan 48106, Statele Unite ale Americii  
 (540)

**Mi Domino's**

(511) NCL(12-2024)  
 43 - servicii de alimentație publică; servicii de cazare temporară.  
 (531) CFE(9) 26.13.01; 27.05.09.

(210) **053772**  
 (220) 10.07.2024  
 (730) **OL-VICTORIS S.R.L., MD**  
 Str. Columna nr. 47,  
 MD-2001, Chișinău, Republica Moldova  
 (540)

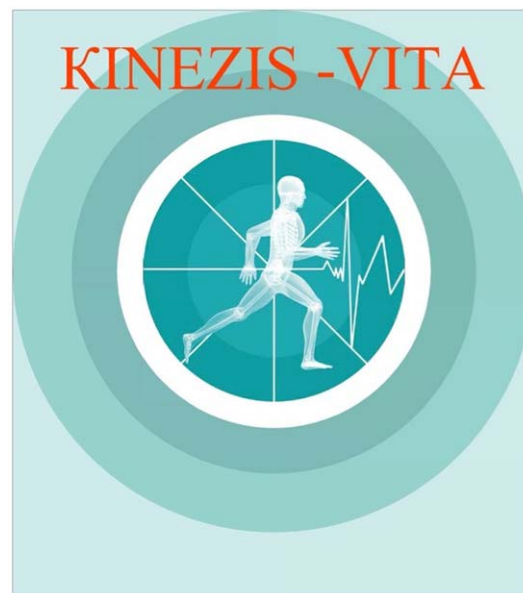

(591) Culori revendicate: albastru de diferite nuanțe, alb, roșu.  
 (511) NCL(12-2024)  
 44 - servicii medicale; servicii veterinare; servicii de igienă și de îngrijire a frumuseții pentru oameni sau animale; servicii de agricultură, acvacultură, horticultură și silvicultură.  
 (531) CFE(9) 02.01.08; 02.01.28; 20.05.07; 21.03.21; 26.01.05; 26.01.14; 27.05.01; 29.01.13.

(210) **053788**  
 (220) 24.07.2024  
 (730) **CRUPCO Veaceslav, MD**  
 Str. Nicolae Milescu Spătarul nr. 13, ap. 86,  
 MD-2075, Chișinău, Republica Moldova  
**POLIVENCO Alexei, MD**  
 Str. Gorkii nr. 4,  
 MD-4001, Grigoriopol, Republica Moldova

(540)

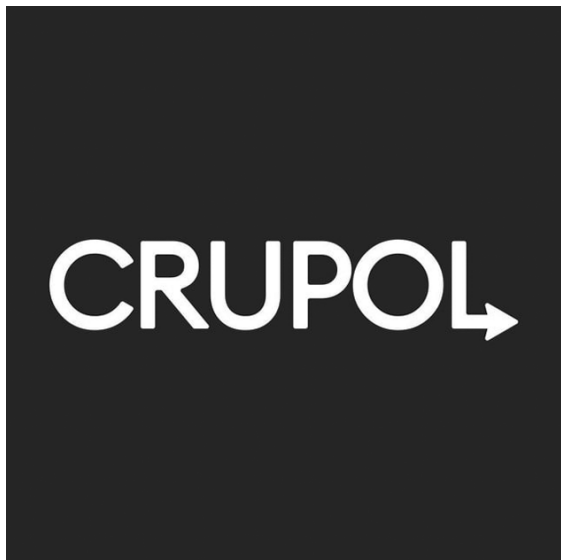

(511) NCL(12-2024)

38 - servicii de telecomunicații;

42 - servicii științifice și tehnologice, precum și servicii de cercetare și creație, referitoare la acestea; servicii de analiză industrială, cercetare industrială și proiectare industrială; servicii de control al calității și de autentificare; crearea și dezvoltarea calculatoarelor și programelor de calculator.

(531) CFE(9) 24.15.07; 27.03.15; 27.05.24.

(210) 053799

(220) 17.07.2024

(730) TULUM Denis, MD

Str. Sfântul Andrei nr. 52,  
MD-2004, Chișinău, Republica Moldova

JUBÎRCĂ Serghei, MD

Str. Sfântul Andrei nr. 52,  
MD-2004, Chișinău, Republica Moldova

(540)



(511) NCL(12-2024)

29 - carne, pește, păsări și vânat; extracte din carne; fructe și legume conservate, congelate;

te, uscate și fierte; jeleurii, dulceturi, compoturi; ouă; lapte, brânzeturi, unt, iaurt și alte produse lactate; uleiuri și grăsimi comestibile;

30 - cafea, ceai, cacao și înlocuitori ai acestora; orez, paste făinoase și tăiței; tapioca și sago; făină și preparate din cereale; pâine, produse de patiserie și cofetărie; ciocolată; înghețată, șerbeturi și alte înghețate comestibile; zahăr, miere, sirop de melasă; drojdie, praf de copt; sare, condimente, mirodenii, plante aromatice conservate; oțet, sosuri și alte condimente; gheață (apă înghețată);

35 - servicii on-line de tranzacționare, și anume servicii de operare on-line pe piețe pentru vânzătorii și cumpărătorii de produse și servicii; servicii on-line de tranzacționare în care vânzătorii afișează produsele sau serviciile care urmează să fie oferite spre vânzare, achiziționare sau spre licitare prin intermediul Internetului, în scopul facilitării vânzării de produse și servicii de către terți prin intermediul unei rețele de calculatoare; oferire de răspuns evaluativ și evaluări de produse și servicii oferite de vânzătorii, evaluarea valorii și a prețurilor produselor și serviciilor oferite de vânzătorii, serviciilor de performanță a cumpărătorilor și vânzătorilor, serviciilor de livrare, precum și experiența globală de tranzacționare în legătură cu acestea; oferirea unui ghid de căutare de publicitate on-line care oferă produse și servicii ale vânzătorilor; oferirea unei baze de date de căutare on-line de evaluare pentru cumpărători și vânzătorii; agenții de import-export; publicitate; gestiunea afacerilor comerciale; administrare comercială; lucrări de birou; servicii furnizate prin intermediul magazinelor de vânzare cu amănuntul, prin punctele de vânzare angro, prin intermediul automatelor pentru vânzarea produselor, cataloagelor cu comandă prin poștă sau cu comandă prin mijloace electronice, prin intermediul site-urilor web sau al emisiunilor de tip teleshopping; servicii de achiziție pentru terți; relații publice; închirierea automatelor pentru vânzarea produselor; servicii de comercializare pentru terți prestate de supermarketuri, hipermarketuri, buticuri, magazine, gherete, chioșcuri și tarabe;

43 - servicii de alimentație publică; servicii de cazare temporară.

(531) CFE(9) 04.05.02; 04.05.07; 04.05.21; 27.01.13; 27.05.01.

(210) **053809**  
 (220) 19.07.2024  
 (730) **HARUȚA Victor, MD**  
 MD-4114, Ciucur-Mingir, Cimișlia, Republica  
 Moldova  
 (540)

## TENZERO

(511) NCL(12-2024)  
 03 - cosmetice și produse de toaletă nemedicina-  
 le; produse nemedicinale pentru curățarea  
 dinților; produse de parfumerie, uleiuri  
 esențiale; preparate pentru albit și alte sub-  
 stanțe pentru spălat; preparate pentru cu-  
 rățare, lustruire și șlefuire.

(210) **053817**  
 (220) 31.07.2024  
 (730) **UPL Mauritius Limited, MU**  
 6th Floor, Suite 157B, Harbor Front Building,  
 President John Kennedy Street, Port Louis,  
 Mauritius  
 (540)

## LEXICON

(511) NCL(12-2024)  
 05 - insecticide.

(210) **053821**  
 (220) 24.07.2024  
 (730) **BRAGARI Vladimir, MD**  
 Str. Sovetscaia nr. 1/1, MD-5713,  
 Caragaș, Slobozia, Republica Moldova  
**KRAVCHYNKYI Oleksandr, UA**  
 41/2, Alexandra Nevskogo street , apt. 69,  
 Odesa city, 65016, Ucraina  
**SHYRYPENKO Yurii, UA**  
 19, Novikova str., apt. 99, Severodonetsk  
 city, 93401, Ucraina

(540)

**KRAFT&DELE**  
**BESTCRAFT**

(511) NCL(12-2024)  
 07 - mașini, mașini-unelte, unelte acționate elec-  
 tric; motoare, cu excepția celor pentru vehi-  
 culele terestre; componente de cuplare și  
 transmisie a mașinilor, cu excepția celor pen-  
 tru vehiculele terestre; unelte agricole, altele  
 decât uneltele de mână, acționate manual;  
 incubatoare pentru ouă; mașini automate de  
 vânzare;  
 35 - publicitate; administrarea, organizarea și ma-  
 nagementul afacerilor; lucrări de birou; servicii  
 de vânzare angro și cu amănuntul, în special  
 prin Internet, în raport cu mașini, mașini-  
 unelte, unelte acționate electric, motoare, cu  
 excepția celor pentru vehiculele terestre,  
 componente de cuplare și transmisie a mași-  
 nilor, cu excepția celor pentru vehiculele teres-  
 tre, unelte agricole, altele decât uneltele de  
 mână, acționate manual, incubatoare pentru  
 ouă, mașini automate de vânzare.  
 (531) CFE(9) 24.17.25; 27.05.11.

(210) **053822**  
 (220) 02.08.2024  
 (730) **CROITOR Corina, MD**  
 MD-6538, Țințăreni, Anenii Noi, Republica  
 Moldova  
 (540)

**bubblepop**

(591) Culori revendicate: roșu, galben, oranj, ver-  
 de, violet, turcoaz, albastru, alb.  
 (511) NCL(12-2024)  
 43 - servicii de alimentație publică; servicii de  
 cazare temporară.  
 (531) CFE(9) 01.15.21; 11.03.01; 11.03.02;  
 27.05.08; 29.01.15.

(210) **053823**  
 (220) 02.08.2024  
 (730) **GRIGORIEV Corneliu, MD**  
 Str. Nicolae Milescu Spătarul nr. 25, bloc 3,  
 ap. 36,  
 MD-2075, Chișinău, Republica Moldova

(540)



(511) NCL(12-2024)

01 - produse chimice destinate industriei, științelor, fotografiei, agriculturii, horticulturii și silviculturii; rășini artificiale în stare brută, materiale plastice în stare brută; compoziții pentru stingerea și prevenirea incendiilor; preparate pentru călire și sudură; substanțe pentru tăbăcirea blănușilor și pieilor de animale; adezivi pentru utilizare în industrie; chituri și alte produse de umplere; compost, gunoi de grajd, îngrășăminte; preparate biologice pentru utilizare în industrie și știință;

06 - metale comune și aliajele lor, minereuri; materiale metalice pentru edificare și construcții; construcții transportabile metalice; cabluri și fire neelectrice din metal comun; mici articole de fierărie; containere metalice pentru depozitare sau transport; seifuri;

07 - mașini, mașini-unelte, unelte acționate electric; motoare, cu excepția celor pentru vehiculele terestre; componente de cuplare și transmisie a mașinilor, cu excepția celor pentru vehiculele terestre; unelte agricole, altele decât uneltele de mână, acționate manual; incubatoare pentru ouă; mașini automate de vânzare;

09 - aparate și instrumente științifice, pentru cercetare, de navigare, geodezice, fotografice, cinematografice, audiovizuale, optice, de cântărire, de măsurare, de semnalizare, de detectare, de testare, de verificare, de salvare și didactice; aparate și instrumente pentru conducerea, distribuirea, transformarea, acumularea, reglarea sau controlul distribuției sau utilizării energiei electrice; aparate și instrumente pentru înregistrarea, transmiterea, reproducerea sau procesarea sunetului, imaginilor sau a datelor; suporturi media înregistrate și descărcabile, software pentru calculatoare, suporturi media digitale sau

analogice de înregistrare și de stocare fără conținut; mecanisme pentru aparate cu preplată; case de marcat, dispozitive de calculat; calculatoare și dispozitive periferice pentru calculatoare; costume de scafandru, măști pentru scafandri, dopuri de urechi pentru scafandri, clești de nas pentru scafandri și înotători, mănuși pentru scafandri, aparate de respirat pentru înot subacvatic; extinctoare;

11 - aparate și instalații de iluminat, de încălzire, de răcire, de producere a vaporilor, de coacere, de uscare, de ventilare, de distribuire a apei și de uz sanitar;

12 - vehicule; aparate de locomotie terestră, aeriană sau navală;

35 - publicitate; administrarea, organizarea și managementul afacerilor; lucrări de birou;

36 - servicii financiare, monetare și bancare; servicii de asigurări; servicii imobiliare;

37 - servicii de construcții; servicii de instalații și reparații; extracții miniere, foraje pentru extracția de petrol și gaze;

38 - servicii de telecomunicații;

40 - tratarea materialelor; reciclarea gunoaielor și deșeurilor; filtrarea aerului și tratarea apei; servicii de imprimare; conservarea alimentelor și a băuturilor;

41 - educație; instruire; divertisment; activități sportive și culturale;

42 - servicii științifice și tehnologice, precum și servicii de cercetare și creație, referitoare la acestea; servicii de analiză industrială, cercetare industrială și proiectare industrială; servicii de control al calității și de autentificare; crearea și dezvoltarea calculatoarelor și programelor de calculator;

44 - servicii medicale; servicii veterinare; servicii de igienă și de îngrijire a frumuseții pentru oameni sau animale; servicii de agricultură, acvacultură, horticultură și silvicultură.

(531) CFE(9) 24.15.21; 26.03.07; 26.15.07; 27.05.01.

(210) **053824**

(220) 02.08.2024

(730) **UNI-CHARM CORPORATION, JP**

182 Shimobun, Kinsei-cho, Shikokuchuo-shi,  
 Ehime-ken, Japonia

(540)



(591) Culori revendicate: alb, albastru-deschis, albastru-închis, galben, portocaliu, purpuriu.

(511) NCL(12-2024)

05 - scutece din hârtie.

(531) CFE(9) 24.17.05; 26.01.01; 26.01.04; 26.13.25; 27.03.01; 28.05.00; 29.01.15.

(210) **053825**

(220) 02.08.2024

(730) **LUCA Marina, MD**

Str. Călărași nr. 67, ap. 28,

MD-2069, Chișinău, Republica Moldova

(540)



(511) NCL(12-2024)

30 - cafea, ceai, cacao și înlocuitori ai acestora; orez, paste făinoase și tăiței; tapioca și sago; făină și preparate din cereale; pâine, produse de patiserie și cofetărie; ciocolată; înghețată, șerburi și alte înghețate comestibile; zahăr, miere, sirop de melasă; drojdie, praf de copt; sare, condimente, mirodenii, plante aromati-

ce conservate; oțet, sosuri și alte condimente; gheață (apă înghețată);

35 - publicitate; administrarea, organizarea și managementul afacerilor; lucrări de birou;

43 - servicii de alimentație publică; servicii de cazare temporară.

(531) CFE(9) 03.13.02; 03.13.04; 03.13.07; 03.13.24; 26.04.03; 27.01.12; 27.05.24.

(210) **053826**

(220) 05.08.2024

(730) **RUSU Nadejda, MD**

MD-6432, Bălănești, Nisporeni, Republica Moldova

(540)

*NALINE MOBILI*

(526) Elementele mărcii asupra cărora solicitantul declară că renunță la invocarea oricărui drept exclusiv: „MOBILI”, cu excepția executării grafice deosebite.

(511) NCL(12-2024)

20 - mobile, oglinzi, rame pentru tablouri; containere, nemetalice, pentru depozitare sau transport; oase neprelucrate sau semiprelucrate, coarne, fanoane de balenă sau sidef; scoici; spumă de mare; chihlimbar galben.

(531) CFE(9) 27.05.09.

(210) **053827**

(220) 05.08.2024

(730) **TERMO MODERN S.R.L., MD**

Str. Așhabad nr. 127/3, ap. D5,

MD-2002, Chișinău, Republica Moldova

(540)

**YAMATO**

(511) NCL(12-2024)

11 - aparate și instalații de iluminat, de încălzire, de răcire, de producere a vaporilor, de coa-

cere, de uscare, de ventilare, de distribuire a apei și de uz sanitar.

- (210) **053833**  
 (220) 01.08.2024  
 (730) **DASS TOUR TRAVEL S.R.L., MD**  
 Str. Alba Iulia nr. 75/8, ap. 10,  
 MD-2071, Chișinău, Republica Moldova  
 (540)



- (591) Culori revendicate: albastru, alb, galben, oranj.  
 (511) NCL(12-2024)  
 39 - transport; ambalarea și depozitarea mărfurilor; organizarea de călătorii.  
 (531) CFE(9) 01.03.02; 01.03.11; 18.05.01; 18.05.03; 27.05.01; 29.01.14.

- (210) **053834**  
 (220) 01.08.2024  
 (730) **Schaper & Brümmer GmbH & Co. KG, DE**  
 Bahnhofstrasse 35, 38259 Salzgitter, Germania  
 (540)

## Uvicur

- (511) NCL(12-2024)  
 05 - suplimente alimentare și preparate dietetice; remedii naturale și farmaceutice; preparate medicale; preparate utilizate în naturopatie; preparate cu minerale și vitamine; preparate și substanțe veterinare; preparate și articole sanitare; ceaiuri din plante pentru uz medicinal; suplimente nutritive; preparate farmaceutice; medicamente.

- (210) **053835**  
 (220) 02.08.2024  
 (730) **CHISELIOV Aliona, MD**  
 Str. Smolean nr. 21,  
 MD-3100, Bălți, Republica Moldova  
 (540)

## AROY

- (511) NCL(12-2024)  
 29 - carne, pește, păsări și vânat; extracte din carne; fructe și legume conservate, congelate, uscate și fierte; jeleurii, dulțeturii, compoturi; ouă; lapte, brânzeturi, unt, iaurt și alte produse lactate; uleiuri și grăsimi comestibile;  
 30 - cafea, ceai, cacao și înlocuitori ai acestora; orez, paste făinoase și tăiței; tapioca și sago; făină și preparate din cereale; pâine, produse de patiserie și cofetărie; ciocolată; înghețată, șerbeturi și alte înghețate comestibile; zahăr, miere, sirop de melasă; drojdie, praf de copt; sare, condimente, mirodenii, plante aromatice conservate; oțet, sosuri și alte condimente; gheață (apă înghețată);  
 32 - bere; băuturi nealcoolice; ape minerale și carbogazoase; băuturi din fructe și sucuri de fructe; siropuri și alte preparate pentru fabricarea băuturilor nealcoolice.

- (210) **053836**  
 (220) 05.08.2024  
 (730) **JOLONCOVSCHI Radu, RO**  
 Str. Strapungere Silvestru nr. 9, Bl. V1-V3,  
 sc. A, et. 3, ap. 16, mun. Iași, România  
 (540)

## MANCAM MOLDOVENESTE

- (511) NCL(12-2024)
- 29 - carne, pește, păsări și vânat; extracte din carne; fructe și legume conservate, congelate, uscate și fierte; jeleuri, dulceturi, compoturi; ouă; lapte, brânzeturi, unt, iaurt și alte produse lactate; uleiuri și grăsimi comestibile;
- 30 - cafea, ceai, cacao și înlocuitori ai acestora; orez, paste făinoase și tăiței; tapioca și sago; făină și preparate din cereale; pâine, produse de patiserie și cofetărie; ciocolată; înghețată, șerbeturi și alte înghețate comestibile; zahăr, miere, sirop de melasă; drojdie, praf de copt; sare, condimente, mirodenii, plante aromatice conservate; oțet, sosuri și alte condimente; gheață (apă înghețată);
- 39 - transport; ambalarea și depozitarea mărfurilor; organizarea de călătorii;
- 43 - servicii de alimentație publică; servicii de cazare temporară.

- conținut; mecanisme pentru aparate cu preplată; case de marcat, dispozitive de calculat; calculatoare și dispozitive periferice pentru calculatoare; costume de scafandru, măști pentru scafandri, dopuri de urechi pentru scafandri, clești de nas pentru scafandri și înotători, mănuși pentru scafandri, aparate de respirat pentru înot subacvatic; extinctoare;
- 35 - publicitate; administrarea, organizarea și managementul afacerilor; lucrări de birou;
- 42 - servicii științifice și tehnologice, precum și servicii de cercetare și creație, referitoare la acestea; servicii de analiză industrială, cercetare industrială și proiectare industrială; servicii de control al calității și de autentificare; crearea și dezvoltarea calculatoarelor și programelor de calculator.
- (531) CFE(9) 04.05.07; 04.05.21; 15.09.01; 15.09.10; 27.05.10.

- (210) **053837**  
 (220) 06.08.2024  
 (730) **BCC MOBILITY DEVELOPMENT S.R.L., MD**  
 Str. Ștefan cel Mare nr. 9,  
 MD-4404, Călărași, Republica Moldova  
 (540)



- (511) NCL(12-2024)
- 09 - aparate și instrumente științifice, pentru cercetare, de navigare, geodezice, fotografice, cinematografice, audiovizuale, optice, de cântărire, de măsurare, de semnalizare, de detectare, de testare, de verificare, de salvare și didactice; aparate și instrumente pentru conducerea, distribuirea, transformarea, acumularea, reglarea sau controlul distribuției sau utilizării energiei electrice; aparate și instrumente pentru înregistrarea, transmiterea, reproducerea sau procesarea sunetului, imaginilor sau a datelor; suporturi media înregistrate și descărcabile, software pentru calculatoare, suporturi media digitale sau analogice de înregistrare și de stocare fără

- (210) **053838**  
 (220) 06.08.2024  
 (730) **Monster Energy Company, a Delaware corporation, US**  
 1 Monster Way, Corona, California 92879, Statele Unite ale Americii  
 (540)

## MONSTER ENERGY ULTRA

- (511) NCL(12-2024)
- 32 - băuturi nealcoolice.

- (210) **053839**  
 (220) 06.08.2024  
 (730) **Monster Energy Company, a Delaware corporation, US**  
 1 Monster Way, Corona, California 92879, Statele Unite ale Americii  
 (540)

## UNLEASH THE ULTRA BEAST!

- (511) NCL(12-2024)
- 32 - băuturi nealcoolice.

(210) **053840**  
 (220) 06.08.2024  
 (730) **Monster Energy Company, a Delaware corporation, US**  
 1 Monster Way, Corona, California 92879,  
 Statele Unite ale Americii

(540)

## MANGO LOCO

(511) NCL(12-2024)  
 32 - băuturi nealcoolice.

(210) **053842**  
 (220) 06.08.2024  
 (730) **TVERDOHLEBOV Vladimir, MD**  
 Str. Grădinilor nr. 60, ap. 83,  
 MD-2005, Chișinău, Republica Moldova

(540)



**KRESLIMA**

(591) Culori revendicate: alb, auriu.  
 (511) NCL(12-2024)  
 29 - carne, pește, păsări și vânat; extracte din carne; fructe și legume conservate, congelate, uscate și fierte; jeleurii, dulceturi, compoturi; ouă; lapte, brânzeturi, unt, iaurt și alte produse lactate; uleiuri și grăsimi comestibile;  
 35 - publicitate; administrarea, organizarea și managementul afacerilor; lucrări de birou.  
 (531) CFE(9) 26.01.04; 26.01.18; 27.05.01; 27.05.21; 29.01.12.

(210) **053844**  
 (220) 06.08.2024  
 (730) **CIMBIR Olga, MD**  
 Str. Tudor Vladimirescu nr. 51, ap. 26,  
 MD-2110, Durlăști, Chișinău, Republica Moldova

(540)



(526) Elementele mărcii asupra cărora solicitantul declară că renunță la invocarea oricărui drept exclusiv: „Bakery”, cu excepția executării grafice deosebite.

(511) NCL(12-2024)

30 - cafea, ceai, cacao și înlocuitori ai acestora; orez, paste făinoase și tăiței; tapioca și sago; făină și preparate din cereale; pâine, produse de patiserie și cofetărie; ciocolată; înghețată, șerbeturi și alte înghețate comestibile; zahăr, miere, sirop de melasă; drojdie, praf de copt; sare, condimente, mirodenii, plante aromatice conservate; oțet, sosuri și alte condimente; gheață (apă înghețată);

35 - servicii on-line de tranzacționare, și anume servicii de operare on-line pe piețe pentru vânzătorii și cumpărătorii de produse și servicii; servicii on-line de tranzacționare în care vânzătorii afișează produsele sau serviciile care urmează să fie oferite spre vânzare, achiziționare sau spre licitare prin intermediul Internetului, în scopul facilitării vânzării de produse și servicii de către terți prin intermediul unei rețele de calculatoare; oferire de răspuns evaluativ și evaluări de produse și servicii oferite de vânzători, evaluarea valorii și a prețurilor produselor și serviciilor oferite de vânzători, serviciilor de performanță a cumpărătorilor și vânzătorilor, serviciilor de livrare, precum și experiența globală de tranzacționare în legătură cu acestea; oferirea unui ghid de căutare de publicitate on-line care oferă produse și servicii ale vânzătorilor; oferirea unei baze de date de căutare on-line de evaluare pentru cumpărători și vânzători; publicitate; gestiunea afacerilor comerciale;

administrare comercială; lucrări de birou; servicii de comercializare pentru terți prestare de supermarketuri, hipermarketuri, buticuri, magazine, gherete, chioșcuri și tarabe;

43 - servicii de alimentație publică; servicii de cazare temporară.

(531) CFE(9) 02.03.11; 08.01.17; 27.05.02.

(210) **053845**

(220) 07.08.2024

(730) **NGUYEN SI TRUNG KY, MD**

Str. George Meniuc nr. 58,  
MD-2009, Chișinău, Republica Moldova

(540)

## WINE SQUARE

(511) NCL(12-2024)

35 - publicitate; administrarea, organizarea și managementul afacerilor; lucrări de birou;

43 - servicii de alimentație publică; servicii de cazare temporară.

(210) **053846**

(220) 01.08.2024

(730) **SOBCENCO Olesea, MD**

Bd. Moscova nr. 10, bloc 2, ap. 57,  
MD-2068, Chișinău, Republica Moldova

(540)



Dr.Sobcenco & team

(591) Culori revendicate: alb, bej.

(511) NCL(12-2024)

03 - cosmetice și produse de toaletă nemedicinale; produse nemedicinale pentru curățarea dinților; produse de parfumerie, uleiuri esențiale; preparate pentru albit și alte substanțe pentru spălat; preparate pentru curățare, lustruire și șlefuire;

05 - preparate farmaceutice, medicale și de uz veterinar; produse igienice de uz medical; alimente și substanțe dietetice adaptate pentru uz medical sau veterinar, alimente pentru

bebeluși; suplimente dietetice pentru oameni și animale; plasturi, materiale pentru pansamente; materiale pentru plombarea dinților și pentru mulaje dentare; dezinfectante; produse pentru distrugerea animalelor dăunătoare; fungicide, erbicide;

10 - aparate și instrumente chirurgicale, medicale, dentare și veterinare; membre, ochi și dinți artificiali; articole ortopedice; materiale de sutură; dispozitive terapeutice și de asistență, adaptate pentru persoanele cu handicap; aparate de masaj; aparate, dispozitive și articole pentru sugari; aparate, dispozitive și articole pentru activitate sexuală;

25 - îmbrăcăminte, încălțăminte, articole care servesc la acoperirea capului;

35 - publicitate; administrarea, organizarea și managementul afacerilor; lucrări de birou;

41 - educație; instruire; divertisment; activități sportive și culturale;

42 - servicii științifice și tehnologice, precum și servicii de cercetare și creație, referitoare la acestea; servicii de analiză industrială, cercetare industrială și proiectare industrială; servicii de control al calității și de autentificare; crearea și dezvoltarea calculatoarelor și programelor de calculator;

44 - servicii medicale; servicii veterinare; servicii de igienă și de îngrijire a frumuseții pentru oameni sau animale; servicii de agricultură, acvacultură, horticultură și silvicultură.

(531) CFE(9) 24.17.02; 27.05.13; 29.01.12.

(210) **053847**

(220) 06.08.2024

(730) **STERLING PERFUMES INDUSTRIES, L.L.C., AE**

P.O. Box: 40769, Dubai, Emiratele Arabe Unite

(540)



(511) NCL(12-2024)  
 03 - cosmetice și produse de toaletă nemedicinale; produse nemedicinale pentru curățarea dinților; produse de parfumerie; uleiuri eterice; preparate pentru albit și alte substanțe pentru spălat; produse de curățat; preparate pentru lustruit; substanțe degresante; abrazivi.  
 (531) CFE(9) 26.11.01; 26.11.08; 27.05.22.

(210) **053848**  
 (220) 07.08.2024  
 (730) **Monster Energy Company, a Delaware corporation, US**  
 1 Monster Way, Corona, California 92879, Statele Unite ale Americii  
 (540)

## JUICED MONSTER

(511) NCL(12-2024)  
 32 - băuturi nealcoolice.

(210) **053850**  
 (220) 09.08.2024  
 (730) **VACARCIUC Alexandru, MD**  
 Str. Balcani nr. 4/3, ap. 42,  
 MD-2071, Chișinău, Republica Moldova  
**CROITOR Sergiu, MD**  
 Str. 27 August nr. 100 A, MD-2003,  
 Durlești, Chișinău, Republica Moldova  
 (540)

Smōuk

(591) Culori revendicate: auriu.  
 (511) NCL(12-2024)  
 13 - arme de foc; muniții și proiectile; explozive; focuri de artificii;  
 34 - tutun și înlocuitori de tutun; țigări și trabucuri; țigări electronice și vaporizatoare orale pentru fumători; articole pentru fumători; chibrituri;

64

43 - servicii de alimentație publică; servicii de cazare temporară.  
 (531) CFE(9) 26.11.13; 27.05.11; 29.01.02.

(210) **053851**  
 (220) 31.07.2024  
 (730) **PACKLINE S.R.L., societate comercială, MD**  
 Str. Petricani nr. 21/4,  
 MD-2059, Chișinău, Republica Moldova  
 (540)



(591) Culori revendicate: roșu, alb, auriu, verde.  
 (511) NCL(12-2024)  
 29 - carne, pește, păsări și vânat; extracte din carne; fructe și legume conservate, congelate, uscate și fierte; jeleurii, dulceturi, compoturi; ouă; lapte, brânzeturi, unt, iaurt și alte produse lactate; uleiuri și grăsimi comestibile.  
 (531) CFE(9) 05.03.13; 05.03.14; 26.01.15; 26.01.18; 27.05.10; 29.01.14.

(210) **053853**  
 (220) 01.08.2024  
 (730) **TURTOI Mirel, RO**  
 Str. Baba Novac 19A, bl. Belvedere, sc. 2, et. 5, ap. 42, București, România  
 (540)

NEI

(511) NCL(12-2024)  
 07 - incubatoare pentru ouă; automate (distribuitoare automate); saci pentru aspiratoare; aspiratoare; imprimante 3D; pompe de aera-

re pentru acvarii; aparate pentru acidularea băuturilor; aparate pentru acidularea apei; mașini pentru absorbția aerului; aerografe pentru aplicarea culorilor; aparate de sudură cu arc electric; dispozitiv de tăiere cu arc electric; prese de vin; bătoare electrice; mașini de bătut; aparate electromecanice pentru prepararea băuturilor; dinamuri pentru biciclete; mașini pentru asamblarea bicicletelor; mașini de ascuțit lame; mixere electrice de uz casnic; mașini de tăiat pâine; mașini pentru fabrici de bere; perii pentru aspiratoare; mașini de fabricat unt; mașini și aparate electrice pentru șamponat covoare; cartușe pentru mașini de filtrat; convertizoare catalitice; centrifuge (mașini); ferăstraie; mașini și aparate electrice de curățat; aparate de curățat cu aburi; mașini de tuns; râșnițe de cafea, cu excepția celor manuale; mașini de spălat acționate cu fise; compresoare pentru frigidere; separatoare de smântână; dispozitive de zdrobit de bucătărie, electrice; generatoare de electricitate; dispozitive electrice de manevrat perdele; mașini de tăiat; aparate pentru tragerea berii sub presiune; mașini de tras; mașini de găurit; aspiratoare de praf pentru curățare; motoare pentru bărci; aparate electromecanice pentru prepararea alimentelor; mașini electrice de bucătărie; mașini electrice de tocat alimente; mașini de ratinat; prese de fructe electrice, de uz casnic; concasoare de gunoi; pistoale de lipit electrice; răzătoare pentru legume; mașini de găurit manuale cu acționare electrică; scule manuale acționate în alt mod decât manual; aparate de curățat cu presiune mare; aparate de aplicare a cernelurilor (tipografie); mașini de călcat; frământătoare mecanice; mașini de tricostat; cuțite electrice; mașini de etichetat; mașini de tuns gazon; mașini de tocat carne; dispozitive electrice de spumare a laptelui; râșnițe de uz casnic, altele decât cele manuale; mașini pentru producerea apei minerale; malaxoare; motoare electrice, altele decât cele pentru vehicule terestre; mașini de împachetat; mașini pentru fabricarea pastelor comestibile; mașini de cojit; râșnițe de piper, altele decât cele manuale; mașini de tipărit; prese tipografice; cilindri de tipografie (mașini); mașini pentru prelucrarea materialelor plastice; mașini pentru făcut cârnați; foarfeci electrice; mașini de cusut; mașini de tuns animale; dispozitive electrice de lustruit încălțăminte; uscătoare rotative (fără căldură); mașini de filat; mașini cu aburi; cazane pentru mașini cu abur; mașini de cusut trico-

taje; mașini de aspirat de uz industrial; deschizătoare electrice de conserve; pompe de vid (mașini); mașini de spălat rufe; compactoare de gunoi; dispozitive pentru încălzit apa (componente ale mașinilor); teluri electrice pentru uz casnic; mașini de stors rufe;

- 09 - aparate și instrumente fotografice; aparate și instrumente optice; aparate și instrumente de cântărit; aparate și instrumente nautice; aparate și instrumente topografice; instrumente și aparate de măsurat; echipamente și instrumente de control (supervizare); aparate și instrumente de semnalizare; echipamente și instrumente de salvare; aparate și instrumente utilizate în domeniul științei; aparate și instrumente pentru predare; aparate și instrumente pentru comanda curentului electric; aparate și instrumente pentru acumularea energiei electrice; aparate și instrumente pentru transformarea energiei electrice; aparate și instrumente pentru reglarea energiei electrice; aparate și instrumente pentru transportul energiei electrice; aparate pentru transmiterea sunetului; aparate pentru reproducerea imaginilor; aparate pentru reproducerea sunetului; aparate pentru înregistrarea imaginilor; aparate pentru înregistrarea suneților; mașini înregistratoare de încasat; calculatoare; computere; echipamente de procesare a datelor; software de calculatoare; software pentru telefoane mobile; ochelari 3D; numărători; accelerometre; baterii galvanice; hidrometre pentru măsurarea densității soluțiilor acide; aparate de măsurat aciditatea pentru acumuloare; avertizoare acustice; tuburi acustice; cuploare acustice; actinometre; adaptoare electrice; mașini de adunat; antene; aerometre; aparate pentru analiza aerului; avertizoare sonore electrice; dispozitive de alarmă; alcoolmetre; alidade; altimetre; ampermetre; amplificatoare; anemometre; anozii; roboți telefonici; ochelari antireflex; dispozitive antiparaziți (electricitate); sisteme de alarmă antiefracție; receptoare audio; aparate audiovizuale folosite în scopuri didactice; bancomate; dispozitive de monitorizare a bebelușilor; genți adaptate pentru laptopuri; balanțe cu cârlig și greutate liberă; cititoare de coduri de bare; barometre; baterii electrice pentru vehiculele electrice; baterii; balize luminoase; sonerii (dispozitive de avertizare); betatroane; binocluri (optică); aparate pentru copii heliografice; camere video portabile; aparate de fotografiat; rame pentru plăci fotografice; huse speciale pentru aparate și echipamente fotografice; carcase

pentru telefoane inteligente; dispozitive de redare a casetelor; catozi; dispozitive catodice de protecție împotriva coroziunii; curele pentru telefonul mobil; aparate de centrare a diapozitivelor; încărcătoare pentru țigarete electronice; cronografe (aparate de înregistrare a timpului); aparate cinematografice; cabluri coaxiale; dispozitive de redare pentru discuri compacte; dispozitive de memorie pentru computere; programe de calculator înregistrate; tastaturi de calculator; programe înregistrate de operare pe calculator; periferice adaptate pentru a fi folosite la calculatoare; programe de calculatoare (software descărcabil); software pentru jocuri; aplicații software de calculatoare, descărcabile; componente hardware pentru calculatoare; brățări conectate (instrumente de măsură); DVD playere; dinamometre; cititoare de cărți electronice; zgărzi electronice de dresaj pentru animale; carduri magnetice codate; brățări de identificare magnetice și codificate; carduri de acces codificate; aparate de mărit (fotografie); faxuri; aparate de sistem de poziționare globală (GPS); dispozitive mâini libere pentru telefoane; căști pentru sport; căști audio; aparate de reglare a căldurii; invertoare (electricitate); mașini de facturat; aparate de ionizare, cu excepția celor pentru tratarea aerului sau apei; joystickuri pentru calculatoare, cu excepția jocurilor video; unități multidisc pentru computere (juke-box); laptopuri; lasere, altele decât cele de uz medical; încuieri electrice; difuzoare; lanternă magică; suporturi de date magnetice; megafone; carduri de memorie pentru aparate de jocuri video; microfoane; microprocesoare; microscopie; microtomuri; telefoane mobile; modemuri; mașini de numărat și sortat bani; aparate electrice de supraveghere; monitoare (hardware pentru calculatoare); monitoare (programe de calculator); mouse (periferice de calculator); suporturi de mouse; fibre optice; cititoare optice de caractere; suporturi optice de date; discuri optice; oscilografe; aparate pentru transvazarea oxigenului; ozonizatoare pentru calibrare; parcometre; pedometre; fotocopiatoare; fotometre; aparate pentru fototelegrafie; plottere; calculatoare de buzunar; polarimetre; player portabil multimedia; aparate de măsură de precizie; imprimante pentru calculator; ecrane de proiecție; aparate de proiecție; folii de protecție adaptate pentru ecrane de calculatoare; pagere radio; radiouri; aparate radiotelegrafice; aparate radiotelefonice; telemetre; cititoa-

re (aparatură pentru procesarea datelor); pick-upuri; zaharimetre; salinometre; dispozitive de navigat prin satelit; balanțe; cântare electronice digitale portabile; cântare de bucătărie; scanere (echipamente pentru procesarea datelor); ecrane (fotografie); ochelari inteligenți; telefoane inteligente; ceasuri inteligente; detectoare de fum; echipamente de audio portabile; tablete; tahometre; magnetofone; telegrafe (aparate); receptoare telefonice; telefoane; transmițătoare telefonice; fire de telefon; telepromptere; disjunctoare; telescoape; lunete telescopice pentru artilerie; televizoare; aparate pentru indicarea temperaturii; etichete indicatoare de temperatură, cu excepția celor pentru uz medical; borne (electricitate); eprubete; instrumente și mașini pentru testarea materialelor; aparate pentru analize, altele decât cele de uz medical; instalații electrice antifurt; teodolite; supape electrice (termoionice); termometre, altele decât cele de uz medical; aparate de reglare a temperaturii; aparate pentru înregistrarea timpului; cartușe de toner, neumplute, pentru imprimante și fotocopiatoare; memorii USB; vacuumetre; aparate de radio pentru vehicule; video recordere; case video; case pentru jocuri video; ecrane video; videotelefoane; dispozitive video de monitorizare a bebelușilor; vizoare fotografice; dispozitive de protecție a surselor de tensiune; stații de radio portative; instrumente pentru măsurarea greutateii; câni gradate; racorduri de linii electrice; telefoane fără fir; detectoare de monede false; detectoare de obiecte metalice de uz industrial sau militar; detectoare; aparate pentru diagnosticare, altele decât cele de uz medical; rame foto digitale; indicatoare digitale; tuburi cu descărcare electrică, altele decât cele pentru iluminat; discuri magnetice; aparate pentru măsurarea distanțelor; aparate pentru înregistrarea distanțelor; sonerii de ușă, electrice; aparate automate de dozare; tonuri de apel descărcabile pentru telefoane mobile; fișiere cu muzică descărcabile; compasuri (instrumente de măsură); unități de disc pentru computere (informatică); conectoare (electricitate); limitatoare (electricitate); carcase de baterii; teleimprimatoare;

- 11 - accesorii de reglare și siguranță pentru instalații de apă și gaz; accesorii de uz sanitar; aeroterme; ansambluri de gătit; instalații de încălzire cu apă caldă; instalații pentru răcirea apei; aparate acționate electric pentru încălzirea apei; aparate automate de distribuirea

apei; aparate combinate de încălzire și aer condiționat; aparate combinate de producere și de distribuire a gheții; aparate cu abur pentru tratarea părului pentru saloane de coafură; aparate cu aer cald; aparate pentru gătit cu gaz; aparate de aer condiționat de uz comercial; instalații de aer condiționat pentru uz casnic; aparate de bronzat (lămpi); percolatoare electrice de cafea; aparate de climatizare; aparate de desalinizare; aparate pentru deshidratarea resturilor alimentare; aparate de decantare pentru apele reziduale; aparate de dezodorizare, cu excepția celor de uz personal; aparate de distilare (pentru prelucrarea chimică); instalații de furnizare a apei; aparate de distribuție a băuturilor refrigerate; aparate de duș; aparate de făcut ceai; aparate de făcut gheață; aparate de făcut floricele de porumb; aparate de făcut înghețată; aparate de făcut sandvișuri calde; aparate de purificare a aerului; aparate de filtrare a apei; aparate de filtrare pentru acvarii; aparate de gătit cu abur; mașini de gătit pe gaz; aparate de gătit cu grătare; aparate de gătit (electrice) pentru bucătărie; aparate de încălzire a aerului; aparate de încălzit; aparate de prăjit pâine de uz casnic (electrice); aparate de preparat spumă în timpul încălzirii laptelui; aparate de purificare a apei; aparate de răcire electrice; aparate de refrigerare; aparate de reglare a apei; aparate de reglare pentru instalații de conducte de gaz; aparate de reglare pentru instalații de apă; aparate de saună; aparate de sterilizare cu abur folosite în laboratoare; aparate de sterilizare cu abur, de uz casnic; aparate de sterilizare pentru uz medical; aparate de supraveghere a presiunii (aparate de siguranță pentru conducte de apă); aparate de supraveghere a presiunii (aparate de siguranță pentru aparate cu gaz); aparate de tratare a apei pentru dedurizarea apei de uz casnic; instalații de umidificare a aerului; aparate de uscare; aparate de uscat haine (uscare la cald); aparate electrice de gătit; aparate electrice de încălzire a mâncării pentru bebeluși; aparate electrice de încălzire; aparate electrice de prăjit cafea; aparate electrice pentru copt vafe; aparate electrice pentru prepararea pâinii; aparate electrice pentru a prepara sandviciuri; aparate electrice japoneze pentru încălzirea picioarelor, de uz casnic (kotatsu electric); aparate electrice de purificare a apei de baie de uz menajer; aparate electrice pentru duș; aparate electrice pentru încălzirea apei, pentru prepararea băuturilor; aparate electrostatice de precipitat pentru curățarea gazelor; apa-

rate electrostatice de precipitat pentru curățarea aerului; aparate folosite pentru controlul presiunii apei (dispozitive de siguranță pentru instalațiile de apă); aparate generatoare de abur; aparate mobile de aer condiționat; aparate pentru bronzat; aparate pentru decalcifierea apei; aparate pentru dedurizarea apei; aparate pentru desalinizarea apei; aparate pentru deshidratare; aparate pentru filtrarea apei (altele decât mașini); aparate pentru încălzire și uscare personală; aparate pentru încălzirea alimentelor; aparate pentru înghețarea aerului; aparate pentru ionizarea apei (de uz casnic); aparate pentru prăjit; umidificatoare; aparate pentru uscarea mâinilor (uscare la cald); aparate transportabile pentru tratarea apei; aparate și mașini pentru purificarea aerului; aparate și mașini de fabricare a gheții; aparate și instalații sanitare; aprinzătoare; aragaze cu gaz pentru uz casnic; articole de îmbrăcăminte încălzite electric; armături de cuptoare; arzătoare, boilere și încălzitoare; aspersoare; autoclave (altele decât cele de uz medical); băi de abur, saune și SPA-uri (bazine); bazine care fac parte din instalațiile de alimentare cu apă; rezervoare pentru toaletă; becuri de iluminat; benzi de lumină; boilere; cabine de baie; cafetiere electrice; filtre electrice de cafea; camere de congelare; camere de combustie; camere de ionizare; camere de răcire pentru depozitare; câni încălzite electric; capace pentru scaune (părți de instalații sanitare); capete de duș; caserole electrice; căști pentru uscat părul; cazane, altele decât componentele de mașini; cabine pentru duș; căzi pentru duș; chiuvete; lavabouri; clapete de acționare (piese pentru vase de toaletă); instalații de climatizare; combine frigorifice; conducte și instalații pentru transportul gazelor de eșapament; congelatoare; convectoare (radiatoare); instalații de încălzire; covoare încălzite electric; cuptoare; cuptoare electrice; cuptoare și vetre industriale, cu excepția celor pentru alimente sau băuturi; dezumidificatoare; dispozitive de încălzire prin inducție; dispozitive de inducție de aer (ventilație); dispozitive încălzitoare pentru dezghețare a geamurilor vehiculelor; dispozitive pentru încălzirea mâncării; dispozitive pentru încălzirea sticlelor; dispozitive pentru răcirea aerului; alambicuri; distribuitoare de apă; dopuri din metal pentru băi; dopuri din metal pentru chiuvete; dopuri din metal pentru dușuri; dozatoare electrice pentru dezinfectanți de baie; dozatoare electrice pentru deodorante de cameră; dușuri; echipament de tratare a aerului; echipamente

de gătit, încălzit, răcit și conservat pentru alimente și băuturi; echipament pentru încălzire, ventilare, climatizare și purificare (ambient); echipament pentru răcire și înghețare; echipament pentru sterilizare, dezinfectare și decontaminare; epurare și purificare a gazelor; fântâni arteziene, sisteme de irigare și stropire cu apă; fiare de călcat cu aburi pentru articole vestimentare; fierbătoare electrice; filtre de aer; filtre de apă; filtre de praf; filtre pentru aparate de încălzit; filtre pentru aparate de aer condiționat; filtre pentru aparate de iluminat; filtre pentru aparate sanitare de distribuire a apei; filtre pentru uz industrial și casnic; fose septice; furnale; aparate și instalații de gătit; grătare mari în aer liber; grilaje; hidranți; hote de aerisire; hote (hote de extracție, de uz casnic); ibrice; instalații agricole pentru irigare; instalații de iluminat; instalații de uscare; instalații industriale de tratare; instalații pentru purificare, desalinizare și climatizarea apei; instalații sanitare, alimentare cu apă și echipamente de salubritate; instalații sanitare și de baie și accesorii pentru instalații; lăzi frigorifice; mașini de prăjit; mașini de irigații pentru agricultură; oale electrice; pături electrice; paravane de cadă; pisoare (obiecte sanitare); perne electrice, cu excepția celor de uz medical (electrice sau activate chimic); reșouri de păstrat mâncarea caldă; plafoniere; plite; pompe de căldură; pulverizatoare pentru robinete; radiatoare; reductoare de presiune pentru apă (accesorii de siguranță); regulatoare automate de temperatură pentru radiatoarele de încălzire centrală; regulatoare de gaz; regulatoare de tiraj pentru prevenirea răspândirii fumului; regulatoare de tiraj pentru prevenirea propagării gazelor; rezervoare de apă; robinete; rotisoare; saune; șemineuri; serpentine (elemente de instalații de distilare, de încălzire sau de răcire); sobe; șosete încălzite electric; sterilizatoare; supape de reglaj pentru apă; supape de siguranță pentru aparate pe gaz; tăvi cu grătar; termofoare; tăvi termice; țevi de scurgere pentru instalații sanitare; uscătoare (cu aer cald pentru uscat rufe); uscătoare cu aer cald pentru păr; aparate de uscarea mâinilor pentru lavabouri; uscătoare automate de lenjerie; uscătoare cu aburi; uscătoare de păr; uscătoare de mâini; uscătoare de aer; valve (accesorii pentru instalații sanitare); ventilatoare; vitrine frigorifice.

(210) **053854**  
 (220) 07.08.2024  
 (730) **DAS SALON EXPO S.R.L., MD**  
 Str. București nr. 107/7,  
 MD-2012, Chișinău, Republica Moldova  
 (540)



(511) NCL(12-2024)  
 35 - publicitate; administrarea, organizarea și managementul afacerilor; lucrări de birou.  
 (531) CFE(9) 07.03.11; 26.03.23; 27.05.01; 29.01.12.

(210) **053855**  
 (220) 08.08.2024  
 (730) **SOLAR-CONSTRUCT S.R.L., MD**  
 Șos. Muncești nr. 801 B,  
 MD-2029, Chișinău, Republica Moldova  
 (540)



(591) Culori revendicate: alb, negru, verde, galben.  
 (511) NCL(12-2024)  
 17 - cauciuc, gutapercă, gumă, azbest, mică, neprelucrate și semiprelucrate, și înlocuitori pentru toate aceste materiale; materiale plastice și rășini extrudate destinate utilizării în producție; materiale de călăfătuire, etanșare și izolare; țevi, tuburi și furtunuri flexibile, nemetalice;  
 19 - materiale, nemetalice, pentru clădiri și construcții; conducte rigide, nemetalice, pentru construcții; asfalt, smoală, gudron și bitum; construcții transportabile, nemetalice; monumente, nemetalice;

37 - servicii de construcții; servicii de instalații și reparații; extracții miniere, foraje pentru extracția de petrol și gaze.

(531) CFE(9) 05.03.14; 26.04.18; 27.05.08; 29.01.14.

(210) **053856**

(220) 08.08.2024

(730) **LUKOVSKI Valentin, MD**

Str. Mihai Eminescu nr. 1, ap. 46,  
MD-3129, Bălți, Republica Moldova

**MIHAILOV Serghei, MD**

Str. 31 August 1989 nr. 59, ap. 56,  
MD-3121, Bălți, Republica Moldova

(540)



(511) NCL(12-2024)

35 - publicitate; administrarea, organizarea și managementul afacerilor; lucrări de birou;

36 - servicii financiare, monetare și bancare; servicii de asigurări; servicii imobiliare;

41 - educație; instruire; divertisment; activități sportive și culturale;

43 - servicii de alimentație publică; servicii de cazare temporară.

(531) CFE(9) 07.01.08; 07.01.12; 07.01.24; 07.01.26; 27.05.10.

(210) **053857**

(220) 08.08.2024

(730) **LUKOVSKI Valentin, MD**

Str. Mihai Eminescu nr. 1, ap. 46,  
MD-3129, Bălți, Republica Moldova

**MIHAILOV Serghei, MD**

Str. 31 August 1989 nr. 59, ap. 56,  
MD-3121, Bălți, Republica Moldova

(540)



(511) NCL(12-2024)

35 - publicitate; administrarea, organizarea și managementul afacerilor; lucrări de birou;

36 - servicii financiare, monetare și bancare; servicii de asigurări; servicii imobiliare;

41 - educație; instruire; divertisment; activități sportive și culturale;

43 - servicii de alimentație publică; servicii de cazare temporară.

(531) CFE(9) 21.03.21; 26.01.05; 26.01.18; 26.01.19; 27.05.02.

(210) **053858**

(220) 08.08.2024

(730) **Colgate-Palmolive Company, a Delaware corporation, US**

300 Park Avenue, New York, New York  
10022, Statele Unite ale Americii

(540)

## COLGATE BRILLIANT STAR

(511) NCL(12-2024)

21 - periute de dinți.

(210) **053859**

(220) 08.08.2024

(730) **Yiwu Ackiliss Electric Co., Ltd., CN**

Room 2407-1, Block A, Futian Ginza, No. 99,  
Financial 6 Street, Financial Business District,  
Futian Street, Yiwu City, Jinhua, Zhejiang, China

(540)

**AKANE**

(511) NCL(12-2024)

- 07 - mașini electrice de tocat carnea; teluri electrice pentru uz casnic; storcătoare electrice de uz casnic pentru fructe; aspiratoare; bătoare electrice; frământătoare mecanice; mașini electrice de bucătărie; calandre portabile cu abur pentru țesături; râșnițe de cafea, cu excepția celor manuale; mopuri electrice cu aburi; mașini de tăiat pâine; roboți electrici de bucătărie; aparate electromecanice pentru prepararea băuturilor; malaxoare; dispozitive electrice de zdrobit pentru bucătărie; mașini de spălat rufe;
- 08 - fiare de călcat electrice; mașini de tuns părul, electrice și neelectrice; mașini de tuns barba; onduloare pentru păr; instrumente de mână pentru ondularea părului; cuțite de bucătărie; lame de ras, electrice sau neelectrice; aparate pentru epilat, electrice sau neelectrice; aparate de curățat legume, acționate manual; truse de manichiură, electrice; truse de pedichiură; tacâmuri (cuțite, furculițe și linguri); clești pentru întors genele; foarfece; dispozitive de feliat ouă, neelectrice;
- 11 - fierbătoare electrice; uscătoare de păr; aparate vaporizatoare pentru haine; aparate de prăjit cu aer; aparate de gătit grătare; percolatoare electrice de cafea; friteoze electrice; radiatoare electrice; mașini de gătit multifuncționale; plăci de gătit electrice; mașini de făcut pâine; mașini electrice de gătit orez; oale de gătit sub presiune, electrice; ventilatoare electrice de uz personal; prese de tortilla, electrice; aparate electrice pentru a prepara sandwichuri; aparate de refrigerare; aparate de climatizare.

(210) **053860**

(220) 09.08.2024

(730) **PELIVAN Sergiu, MD**Str. A. Mateevici nr. 10, MD-6812,  
Băcioi, Chișinău, Republica Moldova

(540)



(511) NCL(12-2024)

- 44 - servicii medicale; servicii veterinare; servicii de igienă și de îngrijire a frumuseții pentru oameni sau animale; servicii de agricultură, acvacultură, horticultură și silvicultură.
- (531) CFE(9) 01.15.15; 26.05.04; 26.05.18; 27.05.09.

(210) **053861**

(220) 08.08.2024

(730) **MERAJI Nicolai, MD**Bd. Decebal nr. 80, ap. 10,  
MD-2038, Chișinău, Republica Moldova

(540)

**IKIGAI**

(511) NCL(12-2024)

- 03 - cosmetice și produse de toaletă nemedicinale; produse nemedicinale pentru curățarea dinților; produse de parfumerie, uleiuri esențiale; preparate pentru albit și alte substanțe pentru spălat; preparate pentru curățare, lustruire și șlefuire;
- 05 - preparate farmaceutice, medicale și de uz veterinar; produse igienice de uz medical; alimente și substanțe dietetice adaptate pentru uz medical sau veterinar, alimente pentru bebeluși; suplimente dietetice pentru oameni și animale; plasturi, materiale pentru pansamente; materiale pentru plombarea dinților și pentru mulaje dentare; dezinfectante; produse pentru distrugerea animalelor dăunătoare; fungicide, erbicide;

- 08 - scule și instrumente de mână, acționate manual; tacâmuri; arme albe, cu excepția armelor de foc; aparate de ras;
- 09 - aparate și instrumente științifice, pentru cercetare, de navigare, geodezice, fotografice, cinematografice, audiovizuale, optice, de cântărire, de măsurare, de semnalizare, de detectare, de testare, de verificare, de salvare și didactice; aparate și instrumente pentru conducerea, distribuirea, transformarea, acumularea, reglarea sau controlul distribuției sau utilizării energiei electrice; aparate și instrumente pentru înregistrarea, transmiterea, reproducerea sau procesarea sunetului, imaginilor sau a datelor; suporturi media înregistrate și descărcabile, software pentru calculatoare, suporturi media digitale sau analogice de înregistrare și de stocare fără conținut; mecanisme pentru aparate cu preplată; case de marcat, dispozitive de calculat; calculatoare și dispozitive periferice pentru calculatoare; costume de scafandru, măști pentru scafandri, dopuri de urechi pentru scafandri, clești de nas pentru scafandri și înotători, mănuși pentru scafandri, aparate de respirat pentru înot subacvatic; extinctoare;
- 11 - aparate și instalații de iluminat, de încălzire, de răcire, de producere a vaporilor, de coacere, de uscare, de ventilare, de distribuire a apei și de uz sanitar;
- 12 - vehicule; aparate de locomoție terestră, aeriană sau navală;
- 14 - metale prețioase și aliajele lor; bijuterii, pietre prețioase și semiprețioase; instrumente de ceasornicărie și pentru măsurarea timpului;
- 16 - hârtie și carton; produse de imprimare; articole pentru legătorie; fotografii; articole de papetărie și de birou, cu excepția mobilei; adezivi pentru papetărie sau menaj; materiale de desen și materiale pentru artiști; pensule; materiale didactice și de instruire; foi, folii și pungi din plastic pentru împachetare și ambalare; caractere și clișee tipografice;
- 18 - piele și imitații de piele; piei de animale; genți de voiaj și de transport; umbrele și parasolare; bastoane; bice, harnașament și articole de șelărie; zgărzi, lese și îmbrăcăminte pentru animale;
- 19 - materiale, nemetalice, pentru clădiri și construcții; conducte rigide, nemetalice, pentru construcții; asfalt, smoală, gudron și bitum; construcții transportabile, nemetalice; monumente, nemetalice;
- 20 - mobile, oglinzi, rame pentru tablouri; containere, nemetalice, pentru depozitare sau transport; oase neprelucrate sau semiprelucrate, coarne, fanoane de balenă sau sidef; scoici; spumă de mare; chihlimbar galben;
- 21 - ustensile și recipiente pentru menaj sau de bucătărie; articole de bucătărie și veselă, cu excepția furculițelor, cuțitelor și lingurilor; piepteni și bureți; perii, cu excepția pensulelor; materiale pentru perii; articole pentru curățare; sticlă brută sau semiprelucrată, cu excepția sticlei pentru construcții; sticlărie, porțelan și ceramică;
- 23 - fire de uz textil;
- 24 - textile și înlocuitori de textile; lenjerie de uz casnic; perdele din material textil sau plastic;
- 25 - îmbrăcăminte, încălțăminte, articole care servesc la acoperirea capului;
- 26 - dantele, șireturi și broderii, panglici și funde ca articole de mercerie; nasturi, capse și copci, ace și ace cu gămălie; flori artificiale; decorațiuni pentru păr; păr fals;
- 27 - covoare, preșuri, rogojini, linoleum și alte produse pentru acoperirea podelelor; tapete murale, nu din materiale textile;
- 28 - jocuri, jucării și articole pentru joacă; aparate pentru jocuri video; articole de gimnastică și sport; decorațiuni (ornamente) pentru pomul de Crăciun;
- 29 - carne, pește, păsări și vânat; extracte din carne; fructe și legume conservate, congelate, uscate și fierte; jeleurii, dulcețuri, compoturi; ouă; lapte, brânzeturi, unt, iaurt și alte produse lactate; uleiuri și grăsimi comestibile;
- 30 - cafea, ceai, cacao și înlocuitori ai acestora; orez, paste făinoase și tăiței; tapioca și sago; făină și preparate din cereale; pâine, produse de patiserie și cofetărie; ciocolată; înghețată, șerbeturi și alte înghețate comestibile; zahăr, miere, sirop de melasă; drojdie, praf de copt; sare, condimente, mirodenii, plante aromatice conservate; oțet, sosuri și alte condimente; gheață (apă înghețată);
- 31 - produse agricole, de acvacultură, horticoale și forestiere, brute și neprelucrate; cereale și semințe crude și neprocesate; fructe și legume proaspete, plante aromatice proaspete; plante și flori naturale; bulbi, răsaduri și semințe pentru plantare; animale vii; hrană și băuturi pentru animale; malț;
- 32 - bere; băuturi nealcoolice; ape minerale și carbogazoase; băuturi din fructe și sucuri de

- fructe; siropuri și alte preparate pentru fabricarea băuturilor nealcoolice;
- 33 - băuturi alcoolice, cu excepția berii; preparate alcoolice pentru fabricarea băuturilor;
- 34 - tutun și înlocuitori de tutun; țigări și trabucuri; țigări electronice și vaporizatoare orale pentru fumători; articole pentru fumători; chibrituri;
- 35 - publicitate; administrarea, organizarea și managementul afacerilor; lucrări de birou;
- 36 - servicii financiare, monetare și bancare; servicii de asigurări; servicii imobiliare;
- 37 - servicii de construcții; servicii de instalații și reparații; extracții miniere, foraje pentru extracția de petrol și gaze;
- 38 - servicii de telecomunicații;
- 39 - transport; ambalarea și depozitarea mărfurilor; organizarea de călătorii;
- 41 - educație; instruire; divertisment; activități sportive și culturale;
- 43 - servicii de alimentație publică; servicii de cazare temporară;
- 44 - servicii medicale; servicii veterinare; servicii de igienă și de îngrijire a frumuseții pentru oameni sau animale; servicii de agricultură, acvacultură, horticultură și silvicultură;
- 45 - servicii juridice; servicii de securitate pentru protecția fizică a bunurilor materiale și a persoanelor; servicii matrimoniale, servicii de rețele de socializare on-line; servicii funerare; babysitting.

(210) **053862**  
 (220) 06.08.2024  
 (730) **CĂLĂRAȘI DIVIN S.R.L., MD**  
 Str. Călărașilor nr. 10,  
 MD-4401, Călărași, Republica Moldova

(540)



(554) Marcă tridimensională.

(511) NCL(12-2024)

33 - băuturi alcoolice, cu excepția berii; preparate alcoolice pentru fabricarea băuturilor; rachiu de vin învechit.

(531) CFE(9) 02.01.20; 19.07.01; 19.07.09; 19.08.07; 27.05.01.

(210) **053863**

(220) 07.08.2024

(730) **Alka'bi Establishment, QA**

Zone No. 85, Central Market, Street No. 955,  
 Property No. 21, Al Maamoura, Doha, Qatar

(540)



وقت الشاي  
**TeaTime**

*Teatime Anytime*

- (511) NCL(12-2024)  
 30 - biscuiți; pâine; chifle; pesmet din pâine; briose; praf pentru prăjituri; produse de patiserie; glazură pentru prăjituri; dulciuri; decorațiuni din bomboane pentru prăjituri; ciocolată; spume de ciocolată; decorațiuni din ciocolată pentru prăjituri; ciocolată tartinabilă conținând nuci; lced tea; pateuri (patiserie); ceai; băuturi pe bază de ceai (nemedicamente); sandvișuri; plăcinte;
- 35 - furnizarea informațiilor de afaceri prin intermediul unui site; asistență în management pentru întreprinderi comerciale sau industriale; informații și asistență comerciale pentru consumatori; administrarea comercială a licențelor produselor și a serviciilor pentru terți; publicitate directă prin poștă; difuzare de anunțuri publicitare; distribuire de eșantioane; servicii de marketing; servicii de modele în scop publicitar sau de promovare a vânzărilor; publicitate on-line într-o rețea informatizată; furnizarea unei piețe on-line pentru cumpărătorii și vânzătorii de produse și servicii; organizarea târgurilor comerciale; prezentarea produselor; prezentarea produselor prin toate mijloacele de comunicare pentru vânzarea cu amănuntul;
- 43 - servicii oferite de cafenele; restaurante cu autoservire; cantine; decorare de alimente; catering; restaurante (servirea mesei); snack-baruri.
- (531) CFE(9) 11.03.14; 26.01.16; 27.03.15; 27.05.09; 28.01.00.

- (210) **053864**  
 (220) 08.08.2024  
 (730) **PREMIER DIALOG S.R.L., MD**  
 Str. Columna nr. 170,  
 MD-2004, Chișinău, Republica Moldova  
 (540)

## CLAUD

- (511) NCL(12-2024)  
 34 - tutun și înlocuitori de tutun; țigări și țigarete; țigarete electronice și vaporizatoare orale pentru fumători; articole pentru fumători; chibrituri.

- (210) **053865**  
 (220) 08.08.2024  
 (730) **ASOCIAȚIA COMPANIILOR DE CREAȚIE DIN MOLDOVA, asociație obștească, MD**  
 Str. Vasile Alecsandri nr. 29,  
 MD-2009, Chișinău, Republica Moldova  
 (540)

## PROFESIILE VIITORULUI

- (591) Culori revendicate: verde, roșu, negru, alb.  
 (511) NCL(12-2024)  
 09 - aparate și instrumente științifice, pentru cercetare, de navigare, geodezice, fotografice, cinematografice, audiovizuale, optice, de cântărire, de măsurare, de semnalizare, de detectare, de testare, de verificare, de salvare și didactice; aparate și instrumente pentru conducerea, distribuirea, transformarea, acumularea, reglarea sau controlul distribuției sau utilizării energiei electrice; aparate și instrumente pentru înregistrarea, transmiterea, reproducerea sau procesarea sunetului, imaginilor sau a datelor; suporturi media înregistrate și descărcabile, software pentru calculatoare, suporturi media digitale sau analogice de înregistrare și de stocare fără conținut; mecanisme pentru aparate cu preplată; case de marcat, dispozitive de calculat; calculatoare și dispozitive periferice pentru calculatoare; costume de scafandru, măști pentru scafandri, dopuri de urechi pentru scafandri, clești de nas pentru scafandri și înotători, mănuși pentru scafandri, aparate de respirat pentru înot subacvatic; extinctoare;
- 38 - servicii de telecomunicații;
- 41 - educație; instruire; divertisment; activități sportive și culturale;
- 42 - servicii științifice și tehnologice, precum și servicii de cercetare și creație, referitoare la acestea; servicii de analiză industrială, cercetare industrială și proiectare industrială; servicii de control al calității și de autentificare; crearea și dezvoltarea calculatoarelor și programelor de calculator.
- (531) CFE(9) 15.09.11; 16.01.08; 26.01.10; 26.07.03; 27.03.15; 27.05.08; 29.01.14.

(210) **053866**  
 (220) 08.08.2024  
 (730) **ANFU CE LINK LIMITED, CN**  
 Anfu Industrial Park, Jian City, Jiangxi Province, 343200, China  
 (540)



(511) NCL(12-2024)  
 07 - mixere electrice de uz casnic; perii pentru aspiratoare; deschizătoare electrice de conserve; râșnițe de cafea, cu excepția celor manuale; mașini pentru spălat vesela; aspiratoare de praf pentru curățare; generatoare de electricitate; storcătoare electrice de uz casnic pentru fructe; mașini electrice de bucătărie; mașini și aparate electrice de curățat; râșnițe de uz casnic, altele decât cele manuale; automăturătoare rutiere; mopuri electrice cu aburi; duze de aspirație pentru aspiratoare; aspiratoare; mașini de spălat rufe; teluri electrice pentru uz casnic;  
 09 - dispozitive de monitorizare a bebelușilor; încuietori biometrice; comutatoare; convertizoare electrice; cuploare (echipamente de procesare a datelor); fișe de conectare (electricitate); invertoare (electricitate); monitoare (programe de calculator); celule fotovoltaice; roboți pentru supraveghere de securitate; hub-uri pentru automatizarea caselor; baterii solare; panouri solare pentru producerea energiei electrice; întrerupătoare; instalații electrice antifurt; cabluri electrice;  
 11 - aparate de prăjit cu aer; sterilizatoare de aer; pături electrice de încălzire, care nu sunt utilizate în scopuri medicale; percolatoare electrice de cafea; aparate și instalații de gătit; aparate de dezinfectat; plăci de gătit electrice; aparate vaporizatoare pentru haine; filtre pentru apa potabilă; lămpi germicide pentru purificarea aerului; uscătoare de păr; umidificatoare; fierbătoare electrice; lămpi de iluminat; uscătoare electrice de rufe; mașini de gătit multifuncționale; lămpi de unghii; radiatoare electrice; colectoare termice solare (încălzire);

21 - perii; instrumente pentru curățat, acționate manual; piepteni pentru animale; ustensile de gătit, neelectrice; recipiente pentru gheață; ustensile cosmetice; suporturi pentru uscarea vaselor; frânghii pentru întins rufele; piepteni electrice; dispozitive electrice pentru atragerea și omorârea insectelor; pubele menajere; capete pentru periute de dinți electrice; ustensile de bucătărie; aparate de curățat scame, electrice sau neelectrice; storcătoare de găleată pentru mop; boluri pentru hrănirea animalelor de companie, automate; raclete (manuale) pentru curățenie; recipiente termoizolante pentru alimente; perii de dinți electrice; suporturi pentru scobitori; ustensile de menaj.

(531) CFE(9) 14.01.02; 14.01.03; 26.11.08; 27.05.19.

(210) **053867**  
 (220) 09.08.2024  
 (730) **ROGOJA Cristina, MD**  
 Str. Vasile Lupu nr. 61/3, ap. 132,  
 MD-2008, Chișinău, Republica Moldova  
 (540)



eurotur.md

(591) Culori revendicate: alb, galben, negru.  
 (511) NCL(12-2024)  
 39 - transport; ambalarea și depozitarea mărfurilor; organizarea de călătorii.  
 (531) CFE(9) 01.01.10; 18.01.07; 18.01.08; 18.01.23; 26.11.21; 27.05.01; 29.01.13.

(210) **053868**  
 (220) 09.08.2024  
 (730) **IVANOV Radoslav, MD**  
 Str-la Zapadnii nr. 15, ap. 130,  
 MD-3300, Tiraspol, Republica Moldova  
 (540)



(511) NCL(12-2024)  
 07 - mașini, mașini-unelte, unelte acționate elec-  
 tric; motoare, cu excepția celor pentru vehi-  
 culele terestre; componente de cuplare și  
 transmisie a mașinilor, cu excepția celor pen-  
 tru vehiculele terestre; unelte agricole, altele  
 decât uneltele de mână, acționate manual;  
 incubatoare pentru ouă; mașini automate de  
 vânzare;  
 11 - aparate și instalații de iluminat, de încălzire,  
 de răcire, de producere a vaporilor, de coa-  
 cere, de uscare, de ventilare, de distribuire a  
 apei și de uz sanitar;  
 35 - publicitate; administrarea, organizarea și  
 managementul afacerilor; lucrări de birou;  
 37 - servicii de construcții; servicii de instalații și  
 reparații; extracții miniere, foraje pentru ex-  
 tracția de petrol și gaze.  
 (531) CFE(9) 05.05.21; 15.01.13; 26.04.04;  
 26.04.16; 27.05.01.

(210) **053869**  
 (220) 12.08.2024  
 (730) **OPTIMATCONS S.R.L., MD**  
 Str. Padurii nr. 21/1,  
 MD-2062, Chișinău, Republica Moldova

(540)



(591) Culori revendicate: albastru, alb, oranj, bej.  
 (511) NCL(12-2024)  
 20 - mobile, oglinzi, rame pentru tablouri; contai-  
 nere, nemetalice, pentru depozitare sau  
 transport; oase neprelucrate sau semiprelu-  
 crate, coarne, fanoane de balenă sau sedef;  
 scoici; spumă de mare; chihlimbar galben.  
 (531) CFE(9) 26.01.04; 26.01.18; 27.05.01;  
 29.01.14.

(210) **053870**  
 (220) 09.08.2024  
 (730) **JIOARĂ Zinaida, MD**  
 Str. Nicolae Testemițanu nr. 21/3, sc. 1, ap.  
 6, MD-2025, Chișinău, Republica Moldova  
 (540)



(591) Culori revendicate: negru, roșu, roz.  
 (511) NCL(12-2024)  
 31 - produse agricole, de acvacultură, horticoale și  
 forestiere, brute și neprelucrate; cereale și  
 semințe crude și neprocesate; fructe și le-

- gume proaspete, plante aromatice proaspete; plante și flori naturale; bulbi, răsaduri și semințe pentru plantare; animale vii; hrană și băuturi pentru animale; malț;
- 33 - băuturi alcoolice, cu excepția berii; preparate alcoolice pentru fabricarea băuturilor;
- 35 - publicitate; administrarea, organizarea și managementul afacerilor; lucrări de birou;
- 41 - educație; instruire; divertisment; activități sportive și culturale;
- 43 - servicii de alimentație publică; servicii de cazare temporară.
- (531) CFE(9) 01.15.15; 11.03.01; 11.03.02; 27.05.08; 29.01.13.

- (210) **053871**  
 (220) 12.08.2024  
 (730) **GOREA Oleg, MD**  
 Str. Nicolae Milescu-Spătarul nr. 25/2, ap. 7,  
 MD-2075, Chișinău, Republica Moldova  
**OSOIANU Oleg, MD**  
 Str. Socoleni nr. 17 ap. 45,  
 MD-2020, Chișinău, Republica Moldova
- (540)



- (591) Culori revendicate: alb, roșu, albastru.  
 (511) NCL(12-2024)  
 35 - publicitate; administrarea, organizarea și managementul afacerilor; lucrări de birou;

- 36 - servicii financiare, monetare și bancare; servicii de asigurări; servicii imobiliare.  
 (531) CFE(9) 26.01.12; 26.01.18; 27.05.19; 29.01.13.

- (210) **053872**  
 (220) 12.08.2024  
 (730) **STERLING PERFUMES INDUSTRIES, L.L.C., AE**  
 P.O. Box: 40769, Dubai, Emiratele Arabe Unite
- (540)



- (511) NCL(12-2024)  
 03 - cosmetice și produse de toaletă nemedicinale; produse nemedicinale pentru curățarea dinților; produse de parfumerie; uleiuri eterice; preparate pentru albit și alte substanțe pentru spălat; produse de curățat; preparate pentru lustruit; substanțe degresante; abrazivi.
- (531) CFE(9) 25.01.25; 27.05.01; 28.01.00.

- (210) **053873**  
 (220) 13.08.2024  
 (730) **COLVELS S.R.L., MD**  
 Bd. Moscova nr. 17/1, ap. 8,  
 MD-2068, Chișinău, Republica Moldova

(540)



(511) NCL(12-2024)

35 - publicitate; administrarea, organizarea și managementul afacerilor; lucrări de birou.

(531) CFE(9) 05.07.27; 26.01.15; 26.01.21; 27.05.09.

(210) 053874

(220) 13.08.2024

(730) BALMARIN CONSTRUCT S.R.L., MD

Str. 31 August nr. 6,

MD-6801, Ialoveni, Republica Moldova

(540)



(511) NCL(12-2024)

37 - servicii de construcții; servicii de instalații și reparații; extracții miniere, foraje pentru extracția de petrol și gaze.

(531) CFE(9) 07.01.24; 07.03.11; 26.03.23; 26.04.18; 27.05.01.

(210) 053875

(220) 12.08.2024

(730) SYNYTSYA Yuriy, UA

Pukhova, 144/38, CHERNIGIV, 14032, Ucraina

(540)

## GIGWI

(511) NCL(12-2024)

18 - îmbrăcăminte pentru animale de companie; zgărzi pentru animale de companie; hamuri pentru animale de companie; lese din piele;

20 - paturi pentru animale de companie; cuști pentru animale de companie; perne pentru animale de companie; stâlpi de zgâriat pentru pisici;

28 - jucării pentru animale de companie.

(210) 053876

(220) 14.08.2024

(730) ECOALUN LUX S.R.L., MD

Str. Dimitrie Cantemir nr. 2, of. 38,

MD-4301, Căușeni, Republica Moldova

(540)

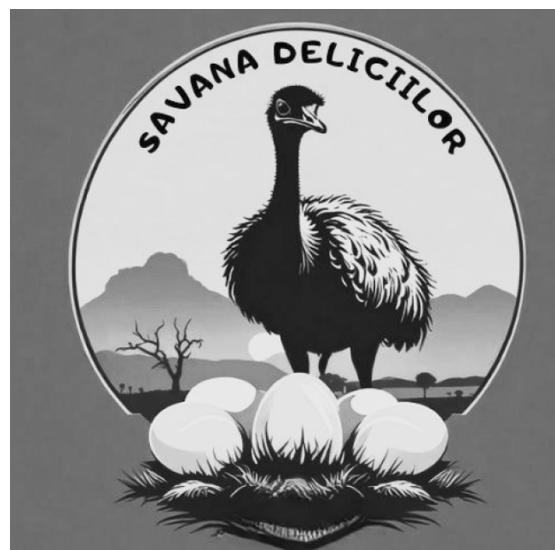

(511) NCL(12-2024)

03 - cosmetice și produse de toaletă nemedicinale; produse nemedicinale pentru curățarea dinților; produse de parfumerie, uleiuri esențiale; preparate pentru albit și alte sub-

- stanțe pentru spălat; preparate pentru curățare, lustruire și șlefuire;
- 29 - carne, pește, păsări și vânat; extracte din carne; fructe și legume conservate, congelate, uscate și fierte; jeleuri, dulceturi, compoturi; ouă; lapte, brânzeturi, unt, iaurt și alte produse lactate; uleiuri și grăsimi comestibile;
- 30 - cafea, ceai, cacao și înlocuitori ai acestora; orez, paste făinoase și tăiței; tapioca și sago; făină și preparate din cereale; pâine, produse de patiserie și cofetărie; ciocolată; înghețată, șerbeturi și alte înghețate comestibile; zahăr, miere, sirop de melasă; drojdie, praf de copt; sare, condimente, mirodenii, plante aromatice conservate; oțet, sosuri și alte condimente; gheață (apă înghețată);
- 31 - produse agricole, de acvacultură, horticole și forestiere, brute și neprelucrate; cereale și semințe crude și neprocesate; fructe și legume proaspete, plante aromatice proaspete; plante și flori naturale; bulbi, răsaduri și semințe pentru plantare; animale vii; hrană și băuturi pentru animale; malț;
- 35 - publicitate; administrarea, organizarea și managementul afacerilor; lucrări de birou;
- 43 - servicii de alimentație publică; servicii de cazare temporară.
- (531) CFE(9) 03.07.14; 03.07.20; 06.01.04; 06.06.01; 26.01.15; 27.05.01.

---

(210) **053877**  
 (220) 09.08.2024  
 (730) **BALABAN INTRAVEST S.R.L., societate comercială, MD**  
 MD-5024, Gura Căinarului, Florești, Republica Moldova  
 (540)

## OM ADVANTURE

- (511) NCL(12-2024)
- 25 - îmbrăcăminte, încălțăminte, articole care servesc la acoperirea capului;
- 32 - bere; băuturi nealcoolice; ape minerale și carbogazoase; băuturi din fructe și sucuri de fructe; siropuri și alte preparate pentru fabricarea băuturilor nealcoolice;
- 41 - educație; instruire; divertisment; activități sportive și culturale.

(210) **053878**  
 (220) 09.08.2024  
 (730) **BALABAN INTRAVEST S.R.L., societate comercială, MD**  
 MD-5024, Gura Căinarului, Florești, Republica Moldova  
 (540)

## OM KIDS

- (511) NCL(12-2024)
- 05 - preparate farmaceutice, medicale și de uz veterinar; produse igienice de uz medical; alimente și substanțe dietetice adaptate pentru uz medical sau veterinar, alimente pentru bebeluși; suplimente dietetice pentru oameni și animale; plasturi, materiale pentru pansamente; materiale pentru plombarea dinților și pentru mulaje dentare; dezinfectante; produse pentru distrugerea animalelor dăunătoare; fungicide, erbicide;
- 16 - hârtie și carton; produse de imprimărie; articole pentru legătorie; fotografii; articole de papetărie și de birou, cu excepția mobilei; adezivi pentru papetărie sau menaj; materiale de desen și materiale pentru artiști; pensule; materiale didactice și de instruire; foi, folii și pungi din plastic pentru împachetare și ambalare; caractere și clișee tipografice;
- 25 - îmbrăcăminte, încălțăminte, articole care servesc la acoperirea capului;
- 28 - jocuri, jucării și articole pentru joacă; aparate pentru jocuri video; articole de gimnastică și sport; decorațiuni (ornamente) pentru pomul de Crăciun;
- 32 - bere; băuturi nealcoolice; ape minerale și carbogazoase; băuturi din fructe și sucuri de fructe; siropuri și alte preparate pentru fabricarea băuturilor nealcoolice.

---

(210) **053879**  
 (220) 09.08.2024  
 (730) **BODEAN Maria, MD**  
 Str. Chișinăului nr. 9,  
 MD-2089, Goian, Chișinău, Republica Moldova

(540)



(591) Culori revendicate: albastru-închis, albastru-deschis.

(511) NCL(12-2024)

35 - publicitate; administrarea, organizarea și managementul afacerilor; lucrări de birou;

41 - educație; instruire; divertisment; activități sportive și culturale.

(531) CFE(9) 09.07.01; 09.07.25; 27.05.01; 29.01.12.

(210) **053880**

(220) 13.08.2024

(730) **DOMENTE Marin, MD**

Str. Alecu Russo nr. 18, ap. 108,  
MD-2044, Chișinău, Republica Moldova

(540)

## XXL

(511) NCL(12-2024)

33 - băuturi alcoolice, cu excepția berii; preparate alcoolice pentru fabricarea băuturilor.

(531) CFE(9) 27.07.23.

(210) **053881**

(220) 09.08.2024

(730) **BOGACIOV Serghei, MD**

MD-3544, Pohrebeni, Orhei, Republica Moldova

(540)

## Aurul Dacilor

(526) Elementele mărcii asupra cărora solicitantul declară că renunță la invocarea oricărui drept exclusiv: „Aurul”.

(511) NCL(12-2024)

14 - metale prețioase și aliajele lor; bijuterii, pietre prețioase și semiprețioase; instrumente de ceasornicărie și pentru măsurarea timpului;

35 - publicitate; administrarea, organizarea și managementul afacerilor; lucrări de birou;

37 - servicii de construcții; servicii de instalații și reparații; extracții miniere, foraje pentru extracția de petrol și gaze;

40 - tratarea materialelor; reciclarea gunoaielor și deșeurilor; filtrarea aerului și tratarea apei; servicii de imprimare; conservarea alimentelor și a băuturilor.

(210) **053882**

(220) 13.08.2024

(730) **RENTIMOBIL S.R.L., MD**

Str. Petricani nr. 86,  
MD-2059, Chișinău, Republica Moldova

(540)

## RENTIMOBIL

(511) NCL(12-2024)

35 - publicitate; administrarea, organizarea și managementul afacerilor; lucrări de birou;

36 - servicii financiare, monetare și bancare; servicii de asigurări; servicii imobiliare;

37 - servicii de construcții; servicii de instalații și reparații; extracții miniere, foraje pentru extracția de petrol și gaze.

(210) **053883**

(220) 14.08.2024

(730) **COJOCARU Dionisie, MD**

MD-5021, Ghindești, Florești, Republica Moldova

(540)



(511) NCL(12-2024)

35 - publicitate; administrarea, organizarea și managementul afacerilor; lucrări de birou;

43 - servicii de alimentație publică; servicii de cazare temporară.

(531) CFE(9) 27.05.13; 27.05.24.

(210) **053884**

(220) 14.08.2024

(730) **UNGUREAN Vadim, MD**

MD-7730, Taraclia, Căușeni, Republica Moldova

(540)



(526) Elementele mărcii asupra căroră solicitantul declară că renunță la invocarea oricărui drept exclusiv: „media”, cu excepția executării grafice deosebite.

(511) NCL(12-2024)

35 - publicitate; administrarea, organizarea și managementul afacerilor; lucrări de birou.

(531) CFE(9) 20.05.07; 24.17.24; 26.11.13; 27.05.08.

(210) **053885**

(220) 14.08.2024

(730) **BUZA Ivan, MD**Str. Ginta Latină nr. 3, bloc. 2, ap. 53,  
MD-2044, Chișinău, Republica Moldova

(540)



(591) Culori revendicate: alb, albastru, negru.

(511) NCL(12-2024)

35 - publicitate; administrarea, organizarea și managementul afacerilor; lucrări de birou.

(531) CFE(9) 15.07.01; 15.07.21; 16.03.17; 27.05.08; 29.01.13.

(210) **053886**

(220) 14.08.2024

(730) **TEO-ARON S.R.L., MD**Str. Valea Apelor nr. 19, ap. 27, MD-2011,  
Codru, Chișinău, Republica Moldova

(540)



(591) Culori revendicate: verde, negru, alb.

(511) NCL(12-2024)

35 - publicitate; administrarea, organizarea și managementul afacerilor; lucrări de birou;

37 - servicii de construcții; servicii de instalații și reparații; extracții miniere, foraje pentru extracția de petrol și gaze.

(531) CFE(9) 02.09.14; 02.09.15; 18.01.01; 18.01.08; 27.05.10; 29.01.13.

(210) **053887**  
 (220) 14.08.2024  
 (730) **BESOLOV Renat, MD**  
 Str. Miron Costin nr. 11, bloc 3, ap. 65,  
 MD-2068, Chișinău, Republica Moldova  
 (540)

## FISHERWAY

(511) NCL(12-2024)  
 35 - publicitate; administrarea, organizarea și  
 managementul afacerilor; lucrări de birou;  
 41 - educație; instruire; divertisment; activități  
 sportive și culturale.

(210) **053888**  
 (220) 15.08.2024  
 (730) **TRIFĂILĂ Cristian, MD**  
 MD-3012, Băxani, Soroca, Republica Moldo-  
 va  
 (540)



(511) NCL(12-2024)  
 35 - publicitate; administrarea, organizarea și  
 managementul afacerilor; lucrări de birou;  
 44 - servicii medicale; servicii veterinare; servicii  
 de igienă și de îngrijire a frumuseții pentru  
 oameni sau animale; servicii de agricultură,  
 acvacultură, horticultură și silvicultură.  
 (531) CFE(9) 14.07.20; 17.02.02; 27.03.15;  
 27.05.08.

(210) **053889**  
 (220) 15.08.2024  
 (730) **MADAN Marin, MD**  
 Str. Constantin Stere nr. 39, MD-3733,  
 Trușeni, Chișinău, Republica Moldova

(540)

## Madan – Sănătate

(511) NCL(12-2024)  
 33 - băuturi alcoolice, cu excepția berii; preparate  
 alcoolice pentru fabricarea băuturilor.

(210) **053893**  
 (220) 09.08.2024  
 (730) **TRIBOI-CEBOTARI Elena, MD**  
 Str. Mitropolit Petru Movilă nr. 23, bloc 3, ap.  
 8, MD-2004, Chișinău, Republica Moldova  
 (540)



(511) NCL(12-2024)  
 03 - cosmetice și produse de toaletă nemedicina-  
 le; produse nemedicinale pentru curățarea  
 dinților; produse de parfumerie, uleiuri  
 esențiale; preparate pentru albit și alte sub-  
 stanțe pentru spălat; preparate pentru cu-  
 rățare, lustruire și șlefuire;  
 05 - preparate farmaceutice, medicale și de uz  
 veterinar; produse igienice de uz medical;  
 alimente și substanțe dietetice adaptate pen-  
 tru uz medical sau veterinar, alimente pentru  
 bebeluși; suplimente dietetice pentru oameni  
 și animale; plasturi, materiale pentru pansa-  
 mente; materiale pentru plombarea dinților și  
 pentru mulaje dentare; dezinfectante; produ-  
 se pentru distrugerea animalelor dăunătoare;  
 fungicide, erbicide;  
 41 - educație; instruire; divertisment; activități  
 sportive și culturale;

44 - servicii medicale; servicii veterinare; servicii de igienă și de îngrijire a frumuseții pentru oameni sau animale; servicii de agricultură, acvacultură, horticultură și silvicultură.

(531) CFE(9) 02.03.08; 02.03.16; 02.03.17; 02.03.23; 26.11.01; 27.05.11.

(210) **053894**

(220) 14.08.2024

(730) **MANTEA Alexandru, MD**

Str. Vlaicu Pârcălab nr. 52,  
MD-2012, Chișinău, Republica Moldova

(540)

## Chisinau youth fest

(511) NCL(12-2024)

41 - educație; instruire; divertisment; activități sportive și culturale.

(210) **053895**

(220) 16.08.2024

(730) **MEDICALAND & SCAN S.R.L., MD**

Str. A.Orlov nr. 7, MD-2003,  
Durlești, Chișinău, Republica Moldova

(540)

**Medicaland**  
cu grijă pentru fiecare

(591) Culori revendicate: verde, negru.

(511) NCL(12-2024)

44 - servicii medicale; servicii veterinare; servicii de igienă și de îngrijire a frumuseții pentru oameni sau animale; servicii de agricultură, acvacultură, horticultură și silvicultură.

(531) CFE(9) 27.05.09; 29.01.12.

(210) **053896**

(220) 16.08.2024

(730) **BOCANCEA Mihaiela, MD**

Str. Valea Crucii nr. 9, ap. 126,  
MD-2077, Chișinău, Republica Moldova

82

(540)



**Heal in  
Moldova**

(511) NCL(12-2024)

39 - transport; ambalarea și depozitarea mărfurilor; organizarea de călătorii;

44 - servicii medicale; servicii veterinare; servicii de igienă și de îngrijire a frumuseții pentru oameni sau animale; servicii de agricultură, acvacultură, horticultură și silvicultură.

(531) CFE(9) 02.09.01; 06.01.02; 18.05.01; 18.05.03; 24.13.01; 24.13.24; 27.05.01.

(210) **053902**

(220) 19.08.2024

(730) **TROY K S.R.L., MD**

Str. Gheorghe Asachi nr. 71/7, ap. 39,  
MD-2028, Chișinău, Republica Moldova

(540)



(591) Culori revendicate: negru, alb, auriu.

(511) NCL(12-2024)

34 - tutun și înlocuitori de tutun; țigări și trabucuri; țigări electronice și vaporizatoare orale pen-

tru fumători; articole pentru fumători; chibrituri.

(531) CFE(9) 05.03.01; 05.03.13; 24.17.18; 26.11.01; 27.05.09; 29.01.13.

(210) **053903**

(220) 14.08.2024

(730) **ZERNOFF S.R.L., întreprindere mixtă, MD**  
Bd. Mircea cel Bătrân nr. 13/1, ap. (of.) 1F,  
MD-2075, Chișinău, Republica Moldova

(540)

## VOIE BUNĂ

(511) NCL(12-2024)

33 - băuturi alcoolice, cu excepția berii; preparate alcoolice pentru fabricarea băuturilor;

35 - publicitate; administrarea, organizarea și managementul afacerilor; lucrări de birou.

(210) **053904**

(220) 16.08.2024

(730) **JELU Ivan, MD**

Str. Stroitelinaia nr. 13, MD-3815,  
Congaz, UTA Găgăuzia, Republica Moldova

(540)



(591) Culori revendicate: alb, negru, verde, gri.

(511) NCL(12-2024)

09 - acumulatori acționate prin apăsare, acumulatori electrice pentru vehicule, încărcătoare pentru acumulatori electrice, acumulatori alcalini, acumulatori pentru energie fotovoltaică, acumulatori pentru aprindere,

acumulatori secundari cu litiu, adaptoare de baterii, adaptoare electrice, adaptoare pentru cabluri, adaptoare pentru telefoane, adaptoare stereo pentru automobile, mașini de adunat, baterii, baterii anodice, baterii solare, baterii reîncărcabile, baterii externe, baterii pentru vehicule, baterii pentru automobile, baterii cu litiu, baterii pentru vehicule electrice, baterii de ioni de litiu, baterii electrice pentru vehiculele electrice, testere pentru baterii și acumulatori, surse de alimentare portabile (baterii reîncărcabile), cabluri pentru aparate pentru încărcarea bateriei;

12 - vehicule; aparate de locomotie terestră, aeriană sau navală;

37 - servicii de construcții; servicii de instalații și reparații; extracții miniere, foraje pentru extracția de petrol și gaze.

(531) CFE(9) 18.01.19; 27.05.11; 29.01.14.

(210) **053905**

(220) 19.08.2024

(730) **VITCOVSCAEA ALEXA S.R.L., MD**

Str. Igor Vieru nr. 8, ap. (of.) 29,  
MD-2075, Chișinău, Republica Moldova

(540)



(511) NCL(12-2024)

31 - produse agricole, de acvacultură, horticoale și forestiere, brute și neprelucrate; cereale și semințe crude și neprocesate; fructe și legume proaspete, plante aromatice proaspete; plante și flori naturale; bulbi, răsaduri și semințe pentru plantare; animale vii; hrană și băuturi pentru animale; malț;

35 - publicitate; administrarea, organizarea și managementul afacerilor; lucrări de birou.

(531) CFE(9) 05.05.16; 05.05.20; 05.05.21; 27.03.11; 27.05.08.

(210) **053906**

(220) 19.08.2024

(730) **GUZUN Elena, MD**

Str. Pietrarilor, nr. 14, bloc 1, ap. 16,  
MD-2021, Chișinău, Republica Moldova

(540)



(511) NCL(12-2024)

35 - publicitate; administrarea, organizarea și managementul afacerilor; lucrări de birou;

39 - transport; ambalarea și depozitarea mărfurilor; organizarea de călătorii;

41 - educație; instruire; divertisment; activități sportive și culturale;

43 - servicii de alimentație publică; servicii de cazare temporară.

(531) CFE(9) 01.01.02; 24.17.02; 27.05.08.

(210) **053907**

(220) 20.08.2024

(730) **SV GUSAR GROUP S.R.L., MD**Str. Chișinăului nr. 3, MD-6536,  
Todirești, Anenii Noi, Republica Moldova

(540)



(511) NCL(12-2024)

41 - educație; instruire; divertisment; activități sportive și culturale;

43 - servicii de alimentație publică; servicii de cazare temporară;

44 - servicii medicale; servicii veterinare; servicii de igienă și de îngrijire a frumuseții pentru oameni sau animale; servicii de agricultură, acvacultură, horticultură și silvicultură.

(531) CFE(9) 03.01.01; 03.01.02; 03.01.22; 26.04.03; 26.04.18; 27.05.01.

(210) **053908**

(220) 20.08.2024

(730) **RADACINI WINES S.R.L., MD**Str. Petru Ungureanu nr. 3, MD-2084,  
Cricova, Chișinău, Republica Moldova

(540)



(511) NCL(12-2024)

33 - băuturi alcoolice, cu excepția berii; preparate alcoolice pentru fabricarea băuturilor.

(531) CFE(9) 05.03.04; 05.03.19; 05.07.10; 20.05.15; 20.05.24; 25.01.15.

(210) **053909**

(220) 20.08.2024

(730) **TENSA ART DESIGN S.R.L., MD**Str. A. Pușkin nr. 47/1, bloc C, of. 1,  
MD-2005, Chișinău, Republica Moldova

(540)

## RABLA LA OCHELARI

(511) NCL(12-2024)

09 - aparate și instrumente științifice, pentru cercetare, de navigare, geodezice, fotografice, cinematografice, audiovizuale, optice, de cântărire, de măsurare, de semnalizare, de detectare, de testare, de verificare, de salvare și didactice; aparate și instrumente pentru conducerea, distribuirea, transformarea, acumularea, reglarea sau controlul distri-

bușiei sau utilizării energiei electrice; aparate și instrumente pentru înregistrarea, transmiterea, reproducerea sau procesarea sunetului, imaginilor sau a datelor; suporturi media înregistrate și descărcabile, software pentru calculatoare, suporturi media digitale sau analogice de înregistrare și de stocare fără conținut; mecanisme pentru aparate cu preplată; case de marcat, dispozitive de calculat; calculatoare și dispozitive periferice pentru calculatoare; costume de scafandru, măști pentru scafandri, dopuri de urechi pentru scafandri, clești de nas pentru scafandri și înotători, mănuși pentru scafandri, aparate de respirat pentru înot subacvatic; extinctoare;

- 35 - publicitate; administrarea, organizarea și managementul afacerilor; lucrări de birou;
- 44 - servicii medicale; servicii veterinare; servicii de igienă și de îngrijire a frumuseții pentru oameni sau animale; servicii de agricultură, acvacultură, horticultură și silvicultură.

(210) **053911**

(220) 20.08.2024

(730) **TENSA ART DESIGN S.R.L., MD**

Str. A. Pușkin nr. 47/1, bloc C, of. 1,  
MD-2005, Chișinău, Republica Moldova

(540)



(511) NCL(12-2024)

35 - publicitate; administrarea, organizarea și managementul afacerilor; lucrări de birou.

(531) CFE(9) 01.07.06; 02.09.04; 16.03.19;  
26.01.26; 27.05.01.

(210) **053912**

(220) 20.08.2024

(730) **TENSA ART DESIGN S.R.L., MD**

Str. A. Pușkin nr. 47/1, bloc C, of. 1,  
MD-2005, Chișinău, Republica Moldova

(540)



(511) NCL(12-2024)

03 - cosmetice și produse de toaletă nemedicinale; produse nemedicinale pentru curățarea dinților; produse de parfumerie, uleiuri esențiale; preparate pentru albit și alte substanțe pentru spălat; preparate pentru curățare, lustruire și șlefuire;

05 - preparate farmaceutice, medicale și de uz veterinar; produse igienice de uz medical; alimente și substanțe dietetice adaptate pentru uz medical sau veterinar, alimente pentru bebeluși; suplimente dietetice pentru oameni și animale; plasturi, materiale pentru pansamente; materiale pentru plombarea dinților și pentru mulaje dentare; dezinfectante; produse pentru distrugerea animalelor dăunătoare; fungicide, erbicide;

09 - aparate și instrumente științifice, pentru cercetare, de navigare, geodezice, fotografice, cinematografice, audiovizuale, optice, de cântărire, de măsurare, de semnalizare, de detectare, de testare, de verificare, de salvare și didactice; aparate și instrumente pentru conducerea, distribuția, transformarea, acumularea, reglarea sau controlul distribuției sau utilizării energiei electrice; aparate și instrumente pentru înregistrarea, transmiterea, reproducerea sau procesarea sunetului, imaginilor sau a datelor; suporturi media înregistrate și descărcabile, software pentru calculatoare, suporturi media digitale sau analogice de înregistrare și de stocare fără conținut; mecanisme pentru aparate cu preplată; case de marcat, dispozitive de calculat; calculatoare și dispozitive periferice pentru calculatoare; costume de scafandru, măști pentru scafandri, dopuri de urechi pentru scafandri, clești de nas pentru scafandri și înotători, mănuși pentru scafandri, aparate de respirat pentru înot subacvatic; extinctoare;

25 - îmbrăcăminte, încălțăminte, articole care servesc la acoperirea capului;

35 - publicitate; administrarea, organizarea și managementul afacerilor; lucrări de birou;

41 - educație; instruire; divertisment; activități sportive și culturale;

- 42 - servicii științifice și tehnologice, precum și servicii de cercetare și creație, referitoare la acestea; servicii de analiză industrială, cercetare industrială și proiectare industrială; servicii de control al calității și de autentificare; crearea și dezvoltarea calculatoarelor și programelor de calculator;
- 44 - servicii medicale; servicii veterinare; servicii de igienă și de îngrijire a frumuseții pentru oameni sau animale; servicii de agricultură, acvacultură, horticultură și silvicultură.
- (531) CFE(9) 01.07.06; 02.09.04; 16.03.19; 26.01.26; 27.03.02; 27.03.12; 27.05.08.

- (210) **053913**  
 (220) 20.08.2024  
 (730) **TENSA ART DESIGN S.R.L., MD**  
 Str. A. Pușkin nr. 47/1, bloc C, of. 1,  
 MD-2005, Chișinău, Republica Moldova  
 (540)

# POLARIZEN

- (511) NCL(12-2024)  
 09 - rame pentru ochelari de soare; etuiuri pentru ochelari de soare; lănișoare pentru ochelari de soare; brațe pentru ochelari de soare; lanțuri pentru ochelari și pentru ochelari de soare; rame pentru ochelari de vedere și ochelari de soare; suporturi de nas pentru ochelari de soare; ochelari de soare pe bază de prescripție; tocuri pentru ochelari de vedere și de soare; ochelari cu lentile de soare atașabile (clip-on); rame din metal pentru ochelari; rame din plastic pentru ochelari; rame pentru ochelari din metal și materiale sintetice; rame pentru ochelari din metal sau dintr-o combinație de metal și materiale plastice.
- (531) CFE(9) 01.07.06; 02.09.04; 16.03.19; 26.01.26; 27.03.02; 27.03.12; 27.05.08.

- (210) **053916**  
 (220) 20.08.2024  
 (730) **TENSA ART DESIGN S.R.L., MD**  
 Str. A. Pușkin nr. 47/1, bloc C, of. 1,  
 MD-2005, Chișinău, Republica Moldova

(540)

# vupoint

- (511) NCL(12-2024)  
 09 - ochelari de soare; rame de ochelari; rame pentru ochelari de soare; rame pentru ochelari de vedere și ochelari de soare; etuiuri de ochelari.
- (531) CFE(9) 24.17.04; 27.05.01.

- (210) **053917**  
 (220) 20.08.2024  
 (730) **TENSA ART DESIGN S.R.L., MD**  
 Str. A. Pușkin nr. 47/1, bloc C, of. 1,  
 MD-2005, Chișinău, Republica Moldova  
 (540)



# AIDA AIRI

- (511) NCL(12-2024)  
 09 - ochelari; ochelari de soare; rame pentru ochelari de vedere și ochelari de soare.
- (531) CFE(9) 26.03.03; 27.01.05; 27.05.19.

- (210) **053918**  
 (220) 20.08.2024  
 (730) **TENSA ART DESIGN S.R.L., MD**  
 Str. A. Pușkin nr. 47/1, bloc C, of. 1,  
 MD-2005, Chișinău, Republica Moldova  
 (540)



# LUCETTI

- (511) NCL(12-2024)  
 09 - rame de ochelari; rame pentru ochelari de vedere și ochelari de soare; ochelari de soare.
- (531) CFE(9) 01.01.02; 01.01.10; 26.04.13; 27.05.19.

(210) **053919**  
 (220) 20.08.2024  
 (730) **TENSA ART DESIGN S.R.L., MD**  
 Str. A. Pușkin nr. 47/1, bloc C, of. 1,  
 MD-2005, Chișinău, Republica Moldova  
 (540)

# RAIZO

(511) NCL(12-2024)  
 09 - rame pentru ochelari de vedere și ochelari de soare; rame de ochelari; ochelari; ochelari de soare; ochelari, ochelari de soare și lentile de contact; ochelari de vedere; lentile de contact.  
 (531) CFE(9) 01.07.06; 02.09.04; 16.03.19; 26.01.26; 27.03.02; 27.03.12; 27.05.08.

(210) **053920**  
 (220) 20.08.2024  
 (730) **TENSA ART DESIGN S.R.L., MD**  
 Str. A. Pușkin nr. 47/1, bloc C, of. 1,  
 MD-2005, Chișinău, Republica Moldova  
 (540)

# Legni

(511) NCL(12-2024)  
 09 - ochelari.  
 (531) CFE(9) 01.07.06; 02.09.04; 16.03.19; 26.01.26; 27.03.02; 27.03.12; 27.05.08.

(210) **053921**  
 (220) 20.08.2024  
 (730) **TENSA ART DESIGN S.R.L., MD**  
 Str. A. Pușkin nr. 47/1, bloc C, of. 1,  
 MD-2005, Chișinău, Republica Moldova  
 (540)

(511) NCL(12-2024)  
 09 - ochelari; lentile de contact; rame de și pentru ochelari de vedere sau de soare; șnururi și lăntișoare pentru ochelari; etuiuri și tocuri pentru ochelari de soare; ochelari de soare sau de vedere pe bază de prescripție;  
 35 - publicitate; administrarea, organizarea și managementul afacerilor; lucrări de birou; comercializarea (vânzarea angro și cu amănuntul) și regruparea în avantajul terților a produselor precum ochelari de toate tipurile, rame de ochelari, lentile, lentile de contact, șnururi pentru ochelari, tocuri, lavete, soluții de curățare, produse farmaceutice destinate oftalmologiei (cu excepția transportului), prezentarea pentru vânzare și vânzarea prin toate mijloacele de comunicare, inclusiv online prin intermediul unui site web sau platforme specializate proprii sau terțe, astfel încât terții să le cunoască și să le achiziționeze comod; realizarea reclamelor, anunțurilor publicitare, promoțiilor pentru aceste produse prin toate mediile cunoscute sau care se vor dezvolta ulterior; informații și sfaturi comerciale pentru consumatori în legătură cu aceste produse, naționale și/sau din import, inclusiv servicii de asistență și consultanță comercială; servicii de import-export; publicitate, marketing și promovare prin toate mijloacele inclusiv on-line într-o rețea computerizată; magazine on-line și lanțuri de magazine;  
 37 - servicii de reparații în domeniul oftalmologiei; instalare, întreținere, reparație sau înlocuire a echipamentelor, instrumentelor, aparatelor și produselor de/pentru și în legătură cu oftalmologia, optica medicală sau optometria;  
 41 - educație; instruire; divertisment; activități sportive și culturale;  
 44 - servicii medicale; servicii de igienă și de îngrijire a frumuseții pentru oameni; servicii de oftalmologie, servicii de optometrie, de imagistică optică pentru diagnosticarea medicală; servicii furnizate de spitale și clinici private; servicii de chirurgie oculară cu laser; servicii de consiliere medicală, în special în domeniul oftalmologiei; tratamente medicale prin terapii vizuale; servicii de diagnosticare și tratare a afecțiunilor oftalmologice și asociate acestora; consultații optometrice și oftalmologice.

**RABLA LA OCHELARII DE VEDERE**

(210) **053923**  
 (220) 20.08.2024  
 (730) **TUREVICI Tatiana, MD**  
 Str. Acad. Natalia Gheorghiu nr. 29/2,  
 MD-2025, Chişinău, Republica Moldova  
 (540)

miere, sirop de melasă; drojdie, praf de copt;  
 sare, condimente, mirodenii, plante aromati-  
 ce conservate; oțet, sosuri și alte condimen-  
 te; gheață (apă înghețată).  
 (531) CFE(9) 05.03.11; 05.03.13; 05.07.02;  
 05.07.03; 26.04.15; 27.05.01; 29.01.12.

## VINĂRIA STÂNCA

(511) NCL(12-2024)  
 33 - băuturi alcoolice, cu excepția berii; preparate  
 alcoolice pentru fabricarea băuturilor;  
 35 - publicitate; administrarea, organizarea și  
 managementul afacerilor; lucrări de birou;  
 43 - servicii de alimentație publică; servicii de  
 cazare temporară.

(210) **053926**  
 (220) 22.08.2024  
 (730) **SC Sapte Spice SA, RO**  
 Ramnicu Valcea, Jud. Valcea, str. Timis, nr.  
 22, România  
 (540)



(210) **053925**  
 (220) 22.08.2024  
 (730) **SC Sapte Spice SA, RO**  
 Ramnicu Valcea, Jud. Valcea, str. Timis, nr.  
 22, România  
 (540)



**Castelana**  
**Rossa**

(591) Culori revendicate: alb, roșu.  
 (511) NCL(12-2024)  
 30 - cafea, ceai, cacao și înlocuitori ai acestora;  
 orez, paste făinoase și tăiței; tapioca și sago;  
 făină și preparate din cereale; pâine, produse  
 de patiserie și cofetărie; ciocolată; înghețată,  
 șerbeturi și alte înghețate comestibile; zahăr,

**Castelana**  
**Blu**

(591) Culori revendicate: alb, albastru.  
 (511) NCL(12-2024)  
 30 - cafea, ceai, cacao și înlocuitori ai acestora;  
 orez, paste făinoase și tăiței; tapioca și sago;  
 făină și preparate din cereale; pâine, produse  
 de patiserie și cofetărie; ciocolată; înghețată,  
 șerbeturi și alte înghețate comestibile; zahăr,  
 miere, sirop de melasă; drojdie, praf de copt;  
 sare, condimente, mirodenii, plante aromati-  
 ce conservate; oțet, sosuri și alte condimen-  
 te; gheață (apă înghețată).  
 (531) CFE(9) 05.03.11; 05.03.13; 05.07.02;  
 05.07.03; 26.04.15; 27.05.01; 29.01.12.

(210) **053927**  
 (220) 22.08.2024  
 (730) **SC Sapte Spice SA, RO**  
 Ramnicu Valcea, Jud. Valcea, str. Timis, nr.  
 22, România

(540)



**Castelana**  
Verde

(591) Culori revendicate: alb, verde.

(511) NCL(12-2024)

30 - cafea, ceai, cacao și înlocuitori ai acestora; orez, paste făinoase și tăiței; tapioca și sago; făină și preparate din cereale; pâine, produse de patiserie și cofetărie; ciocolată; înghețată, șerburi și alte înghețate comestibile; zahăr, miere, sirop de melasă; drojdie, praf de copt; sare, condimente, mirodenii, plante aromatice conservate; oțet, sosuri și alte condimente; gheață (apă înghețată).

(531) CFE(9) 05.03.11; 05.03.13; 05.07.02; 05.07.03; 26.04.15; 27.05.01; 29.01.12.

(210) **053928**

(220) 22.08.2024

(730) **VOLOȘIN Dmitri, MD**

Str. Petru Rareș nr. 36, ap. 38,  
MD-2005, Chișinău, Republica Moldova

(540)

**WOLOSHIN**

(511) NCL(12-2024)

03 - cosmetice și produse de toaletă nemedicinale; produse nemedicinale pentru curățarea dinților; produse de parfumerie, uleiuri esențiale; preparate pentru albit și alte substanțe pentru spălat; preparate pentru curățare, lustruire și șlefuire;

05 - preparate farmaceutice, medicale și de uz veterinar; produse igienice de uz medical; alimente și substanțe dietetice adaptate pentru uz medical sau veterinar, alimente pentru bebeluși; suplimente dietetice pentru oameni și animale; plasturi, materiale pentru pansamente; materiale pentru plombarea dinților și pentru mulaje dentare; dezinfectante; produse pentru distrugerea animalelor dăunătoare; fungicide, erbicide;

31 - produse agricole, de acvacultură, horticole și forestiere, brute și neprelucrate; cereale și semințe crude și neprocesate; fructe și legume proaspete, plante aromatice proaspete; plante și flori naturale; bulbi, răsaduri și semințe pentru plantare; animale vii; hrană și băuturi pentru animale; malț;

33 - băuturi alcoolice, cu excepția berii; preparate alcoolice pentru fabricarea băuturilor;

36 - servicii financiare, monetare și bancare; servicii de asigurări; servicii imobiliare;

40 - tratarea materialelor; reciclarea gunoaielor și deșeurilor; filtrarea aerului și tratarea apei; servicii de imprimare; conservarea alimentelor și a băuturilor;

41 - educație; instruire; divertisment; activități sportive și culturale;

44 - servicii medicale; servicii veterinare; servicii de igienă și de îngrijire a frumuseții pentru oameni sau animale; servicii de agricultură, acvacultură, horticultură și silvicultură.

(210) **053929**

(220) 22.08.2024

(730) **VOLOȘIN Dmitri, MD**

Str. Petru Rareș nr. 36, ap. 38,  
MD-2005, Chișinău, Republica Moldova

(540)

**ONEST**

(511) NCL(12-2024)

03 - cosmetice și produse de toaletă nemedicinale; produse nemedicinale pentru curățarea dinților; produse de parfumerie, uleiuri esențiale; preparate pentru albit și alte substanțe pentru spălat; preparate pentru curățare, lustruire și șlefuire;

05 - preparate farmaceutice, medicale și de uz veterinar; produse igienice de uz medical;

- alimente și substanțe dietetice adaptate pentru uz medical sau veterinar, alimente pentru bebeluși; suplimente dietetice pentru oameni și animale; plasturi, materiale pentru pansamente; materiale pentru plombarea dinților și pentru mulaje dentare; dezinfectante; produse pentru distrugerea animalelor dăunătoare; fungicide, erbicide;
- 09 - aparate și instrumente științifice, pentru cercetare, de navigare, geodezice, fotografice, cinematografice, audiovizuale, optice, de cântărire, de măsurare, de semnalizare, de detectare, de testare, de verificare, de salvare și didactice; aparate și instrumente pentru conducerea, distribuirea, transformarea, acumularea, reglarea sau controlul distribuției sau utilizării energiei electrice; aparate și instrumente pentru înregistrarea, transmiterea, reproducerea sau procesarea sunetului, imaginilor sau a datelor; suporturi media înregistrate și descărcabile, software pentru calculatoare, suporturi media digitale sau analogice de înregistrare și de stocare fără conținut; mecanisme pentru aparate cu preplată; case de marcat, dispozitive de calculat; calculatoare și dispozitive periferice pentru calculatoare; costume de scafandru, măști pentru scafandri, dopuri de urechi pentru scafandri, clești de nas pentru scafandri și înotători, mănuși pentru scafandri, aparate de respirat pentru înot subacvatic; extinctoare;
- 25 - îmbrăcăminte, încălțăminte, articole care servesc la acoperirea capului;
- 29 - carne, pește, păsări și vânat; extracte din carne; fructe și legume conservate, congelate, uscate și fierte; jeleuri, dulceturi, compoturi; ouă; lapte, brânzeturi, unt, iaurt și alte produse lactate; uleiuri și grăsimi comestibile;
- 30 - cafea, ceai, cacao și înlocuitori ai acestora; orez, paste făinoase și tăiței; tapioca și sago; făină și preparate din cereale; pâine, produse de patiserie și cofetărie; ciocolată; înghețată, șerbeturi și alte înghețate comestibile; zahăr, miere, sirop de melasă; drojdie, praf de copt; sare, condimente, mirodenii, plante aromatice conservate; oțet, sosuri și alte condimente; gheață (apă înghețată);
- 31 - produse agricole, de acvacultură, horticole și forestiere, brute și neprelucrate; cereale și semințe crude și neprocesate; fructe și legume proaspete, plante aromatice proaspete; plante și flori naturale; bulbi, răsaduri și semințe pentru plantare; animale vii; hrană și băuturi pentru animale; malt;
- 32 - bere; băuturi nealcoolice; ape minerale și carbogazoase; băuturi din fructe și sucuri de fructe; siropuri și alte preparate pentru fabricarea băuturilor nealcoolice;
- 33 - băuturi alcoolice, cu excepția berii; preparate alcoolice pentru fabricarea băuturilor;
- 36 - servicii financiare, monetare și bancare; servicii de asigurări; servicii imobiliare;
- 40 - tratarea materialelor; reciclarea gunoaielor și deșeurilor; filtrarea aerului și tratarea apei; servicii de imprimare; conservarea alimentelor și a băuturilor;
- 41 - educație; instruire; divertisment; activități sportive și culturale;
- 43 - servicii de alimentație publică; servicii de cazare temporară;
- 44 - servicii medicale; servicii veterinare; servicii de igienă și de îngrijire a frumuseții pentru oameni sau animale; servicii de agricultură, acvacultură, horticultură și silvicultură.
- 
- (210) **053931**  
 (220) 23.08.2024  
 (730) **MEGAWATT PLUS S.R.L., MD**  
 MD-5412, Cinișeuți, Rezina, Republica Moldova  
 (540)
- 
- (591) Culori revendicate: verde, oranj, negru, alb.  
 (511) NCL(12-2024)  
 35 - publicitate; administrarea, organizarea și managementul afacerilor; lucrări de birou.  
 (531) CFE(9) 01.15.03; 20.05.07; 24.17.07; 27.03.12; 27.05.19; 29.01.14.
-

- (210) **053933**  
 (220) 19.08.2024  
 (730) **Joint-stock company „Alium”, RU**  
 142279, Moscow region, Serpukhov, Obolensk settlement, territory Quarter A, 2, Federația Rusă  
 (540)

# АЛГИДЕКС

- (511) NCL(12-2024)  
 05 - abrazivi de uz dentar, aconitină, adevizi pentru proteze dentare, produse pentru purificarea aerului, alimente pe bază de albumină de uz medical, preparate albuminoase de uz medical, alcool medicinal, aldehide de uz farmaceutic, aliaje de metale prețioase de uz stomatologic, amalgam dentar, amidon de uz dietetic sau farmaceutic, anestezice, ulei eteric de mărar de uz medical, plasturi, scoarță de Angostura (arbori din America de Sud de tip Galipea Officinalis sau Cusparia Trifoliata) de uz medical, ceaiuri antiastmatice, unguente antidegerături de uz farmaceutic, produse antihemoroidale, agenți pentru combaterea ciupercii de putregai uscat, preparate pentru combaterea moliiilor, produse antiparazitare, antiseptice, tampoane de vată antiseptice, produse antiurice, creioane contra negilor, vată sterilă (aseptică), hârtie pentru prins muște, substraturi pentru culturi bacteriologice în scopuri medicale sau veterinare, preparate bacteriologice de uz medical sau veterinar, otrăvuri bacteriene, preparate bacteriene de uz medical sau veterinar, inele pentru bătăturile de la picioare, preparate pentru baie de uz medical, săruri pentru băi de ape minerale, băi de oxigen, apă de mare pentru băi medicinale, preparate terapeutice pentru baie, preparate balsamice de uz medical, bandaje pentru pansat, balsamuri de uz medical, produse pentru spălarea vitelor (insecticide), biocide, preparate pe bază de bismut pentru uz farmaceutic, apă de plumb, insecticide, cărbune de lemn de uz farmaceutic, tablete de uz farmaceutic, nămoluri medicinale, nămol pentru baie, preparate pentru tratarea arsurilor, catechu (extract de Acacia catechu) de uz farmaceutic, preparate pentru calozități, calomel (fungicide), pudră de cantaridă, cauciuc de uz dentar, siropuri de uz farmaceutic, capsule pen-

tru medicamente, preparate farmaceutice, cataplasme, vată de uz medicinal, fire de uz medical, preparate pe bază de var pentru uz farmaceutic, produse pentru spălarea câinilor (insecticide), produse repulsive pentru câini, produse chimice farmaceutice, cloral hidrat de uz farmaceutic, cloroform, țigarete fără tutun de uz medical, cimenturi dentare, ciment pentru copitele animalelor, ceară pentru mulaje dentare, bețișoare fumigante, cocaină de uz medical, zgărzi antiparazitare pentru animale, picături pentru ochi, comprese, preparate cu vitamine, conductori chimici pentru electrozi de electrocardiograf, scoarță de condurango de uz medical, remedii contra constipației, soluții pentru lentile de contact, produse chimice anticoncepționale, substanțe de contrast radiologic pentru uz medical, soluții contra bătăturilor, preparate pentru arsuri solare de uz farmaceutic, creioane caustice, produse contra degerăturilor, creioane hemostatice, scoarțe de Croton, curara, vaccinuri, detergenți (detersivi) de uz medical, decocturi de uz farmaceutic, materiale pentru plombarea dinților, ceară dentară, lacuri dentare, pansamente de uz medical, porțelan pentru proteze dentare, preparate pentru facilitarea erupției dinților, laxative, dezinfectante folosite pentru igienă, deodorante, altele decât cele de uz personal sau de uz veterinar, produse chimice pentru distrugerea șoarecilor, pâine pentru diabetici, adaptată în scopuri medicale, digestive de uz farmaceutic, digitalină, analgezice, droguri de uz medical, truse medicale de voiaj, magnezie de uz farmaceutic, apă de melisă pentru uz farmaceutic, ape minerale pentru uz medicinal, săruri de ape minerale, ape termale, scoarțe de copac de uz farmaceutic, elixiruri (preparate farmaceutice), solvenți pentru îndepărtarea plasturilor, produse anticriptogamice, bureți vulnerari, săruri de uz medical, esteri de uz farmaceutic, eteri de uz farmaceutic, pansamente chirurgicale, eucaliptol de uz farmaceutic, eucalipt de uz farmaceutic, faină de uz farmaceutic, lapte praf pentru copii mici, antipiretice, anason de uz medical, infuzii medicinale, ceai medicinal, ulei din ficat de cod, fungicide, substanțe cu acțiune în bolile de nervi, gaiacol de uz farmaceutic, antihelmintice, tifton pentru pansamente, gelatină pentru uz, gențiană de uz farmaceutic, germicide, glicerofosfați, gumă de uz medical, semințe de in de uz farmaceutic, grăsimi de uz medical, grăsimi de uz veterinar, unsoare pentru mulș, preparate

chimice pentru diagnosticarea sarcinii, uleiuri medicinale, altele decât uleiurile esențiale, hematogen, hemoglobină, ierburi medicinale, hormoni de uz medical, ulei de muștar de uz medical, hidrastină, hidrastinină, vată hidrofiliă, spermă pentru inseminarea artificială, insectifuge, tinctură de iod, peptone de uz farmaceutic, iodoform, alge roșii marine de uz medical, jalapă, pastă de joboba de uz medical (arbore fructifer meridional), lemn dulce de uz farmaceutic, extracte de tutun (insecticide), fermenți lactici de uz farmaceutic, băuturi din lapte de malț de uz medical, produse pentru spălarea animalelor (insecticide), făină de in de uz farmaceutic, loțiuni de uz farmaceutic, lactoză pentru uz farmaceutic, produse pentru distrugerea larvelor, drojdie de uz farmaceutic, preparate pentru distrugerea limacșilor, linimente (preparate farmaceutice lichide sau semisolide folosite pentru fricțiuni sau aplicații locale), lupulină de uz farmaceutic, gumă de mestecat de uz medical, scoarță de manglier de uz farmaceutic, chiloți igienici, mentă de uz farmaceutic, produse chimice pentru tratarea manei, malț de uz farmaceutic, erbicide, fitile de sulf (dezinfectante), pomezi de uz medical, tincturi de uz medical, seruri de uz medicinal, mentol, alifie cu mercur, substanțe nutritive pentru microorganisme, culturi de microorganisme de uz medical sau veterinar, otravă pentru șobolani, clei pentru prins muște, produse pentru distrugerea muștelor, muștar de uz farmaceutic, loțiuni de uz veterinar, scoarță de mirobolan de uz farmaceutic, produse chimice pentru tratarea mălurei, narcotice, săruri contra leșinului, unguente de uz farmaceutic, opiate, opiu de uz medical, opodeldoc (liniment), produse organoterapeutice, amalgame dentare din aur, pectină de uz farmaceutic, tampoane pentru menstruație, prosoape sanitare, fenol de uz farmaceutic, hârtie pentru cataplasme cu muștar, paraziticide, produse farmaceutice pentru îngrijirea pielii, ceaiuri din plante pentru uz medicinal, preparate farmaceutice pentru tratarea mătretii, pepsine de uz farmaceutic, cașete pentru uz farmaceutic, truse portabile de medicamente, fosfați de uz farmaceutic, produse chimice pentru tratamentul filoxerei, remedii contra transpirației picioarelor, plasmă sanguină, otrăvuri, săruri de potasiu de uz medical, praf de piretru, Quebracho de uz medical, Quassia (lemn amar) de uz medical, chinchină de uz medical, chinolină de uz medical, substanțe radioactive de uz medi-

cal, radiu de uz medical, rădăcini ale plantelor medicinale, rădăcini de revent de uz farmaceutic, tonice (medicamente), subnitrat de bismut de uz farmaceutic, sarsaparilla pentru uz medicinal, sânge pentru uz medical, lipitori de uz medical, bandaje scapulare de uz chirurgical, calmante, corn de seară de uz farmaceutic, medicamente seroterapeutice, sinapisme, produse sterilizante pentru soluri, somnifere, săruri de sodiu de uz medical, produse pentru sterilizare, stricnină, substanțe astringente, zahăr de uz medical, sulfamide (medicamente), supozitoare, tartru de uz farmaceutic, terebentină de uz farmaceutic, ulei de terebentină de uz farmaceutic, timol de uz farmaceutic, remedii contra transpirației, hârtie cu insecticide contra moliiilor, produse veterinare, produse chimice pentru tratarea bolilor viței-de-vie, produse pentru distrugerea verminei, produse vezicante, acetați de uz farmaceutic, acizi de uz farmaceutic, benzi adezive pentru uz medical, alcaloizi de uz medical, alimente dietetice de uz medical, alimente pentru bebeluși, acetat de aluminiu de uz farmaceutic, emulsie de migdale de uz farmaceutic, produse antisolare (unguente contra arsurilor solare), săruri de uz medical pentru baie, bicarbonat de sodiu de uz farmaceutic, preparate biologice de uz medical, brom de uz farmaceutic, băuturi dietetice de uz medical, ulei camforat de uz medical, camfor de uz medical, zahăr candel cristalizat de uz medical, carbonil (antiparazitar), algicide, lecitină de uz medical, gaz de uz medical, lăptișor de matcă pentru uz farmaceutic, preparate medicale pentru slăbire, esterii de celuloză de uz farmaceutic, produse caustice de uz farmaceutic, eterii de celuloză de uz farmaceutic, produse derivate din procesarea cerealelor pentru uz dietetic sau medical, preparate chimice de uz farmaceutic, colodiu de uz farmaceutic, creozot de uz farmaceutic, remedii de uz dentar, remedii pentru medicina umană, medicamente de uz veterinar, preparate de diagnosticare, glicerină de uz medical, poțiuni medicinale, fermenți de uz farmaceutic, floare de pucioasă de uz farmaceutic, formaldehidă de uz farmaceutic, ierburi de fumat de uz medical, produse pentru fumigație de uz medical, acid galic de uz farmaceutic, vaselină rectificată de uz medical, glucoză de uz medical, gume-gutta de uz medical, balsam de gurjun (gurgu, gurgum sau gurjum) de uz medical, extracte de hamei de uz farmaceutic, ulei de ricin de uz medical, apă oxigenată

de uz medical, iod de uz farmaceutic, ioduri de uz farmaceutic, ioduri alcaline de uz farmaceutic, izotopi de uz medical, substanțe dietetice de uz medical, scutece igienice pentru incontinență, preparate biologice de uz veterinar, preparate chimice de uz medical, preparate chimice de uz veterinar, reactivi chimici de uz medical sau veterinar, preparate pentru curățarea lentilelor de contact, diastaze de uz medical, fibre dietetice, enzime de uz medical, ezime de uz veterinar, preparate enzimatiche de uz medical, preparate enzimatiche de uz veterinar, chiloți absorbantți pentru incontinență, produse sicative de uz medical, șervețele impregnate cu loțiuni farmaceutice, preparate cu oligoelemente pentru consum uman și animal, aminoacizi de uz medical, aminoacizi de uz veterinar, tampoane pentru alăptat, lemn de cedru folosit ca insectifug, dezinfectante pentru WC-uri chimice, făină de pește pentru uz farmaceutic, suplimente alimentare pe bază de minerale, apă de gură pentru uz medical, suplimente nutritive, ciment de os pentru chirurgie și ortopedie, substanțe rășinoase insectifuge, acaricide, antibiotice, preparate de uz medical pentru inhibarea apetitului, preparate bronhodilatatoare, moleschin de uz medical, spălături vaginale de uz medical, preparate medicinale pentru creșterea părului, steroizi, adjuvanți pentru uz medical, implanturi chirurgicale formate din țesuturi vii, bandaje de uz medical pentru ochi, oxigen de uz medical, dezodorizante pentru îmbrăcăminte sau materiale textile, produse pentru odorizarea aerului, preparate de uz medical pentru spălături, celule stem de uz medical, celule stem pentru uz veterinar, culturi de țesuturi biologice pentru uz veterinar, spray-uri refrigerante pentru uz medical, lubrifianți sexuali personali, preparate din aloe vera pentru uz farmaceutic, pudră de perle pentru uz medicinal, preparate pentru reducerea activității sexuale, scutece chiloței pentru bebeluși, picături pentru ochi medicinale, pastile pentru suprimarea apetitului, pilule pentru slăbit, pilule pentru bronzat, pastile antioxidante, suplimente alimentare pentru animale, suplimente alimentare pe bază de albumină, suplimente alimentare pe bază de semințe de in, suplimente alimentare pe bază de ulei de semințe de in, suplimente alimentare pe bază de germeni de grâu, suplimente alimentare pe bază de drojdie, suplimente alimentare pe bază de lăptișor de matcă, propolis pentru uz farmaceutic, su-

plimente alimentare pe bază de propolis, suplimente alimentare pe bază de polen, suplimente alimentare pe bază de enzime, suplimente alimentare pe bază de glucoză, suplimente alimentare pe bază de lecitină, suplimente nutritive pe bază de alginat, alginat pentru uz farmaceutic, suplimente dietetice pe bază de cazeină, suplimente alimentare proteice, suplimente proteice pentru animale, hârtie de turnesol de uz medical, pesticide, scutece pentru animale de companie, dezinfectante, adezivi chirurgicali, reactivi biomarkeri de diagnostic pentru uz medical, preparate pentru tratarea acneei, furaj medicamentos, preparate de diagnosticare pentru uz veterinar, bețișoare cu vată pentru uz medical, compoziții pentru sugari, transplanturi (țesuturi vii), colagen de uz medical, extracte de plante, altele decât uleiurile esențiale de uz farmaceutic, preparate fitoterapeutice de uz medical, extracte din plante, altele decât uleiurile esențiale de uz medical, geluri pentru stimularea sexuală, preparate imunostimulatoare, preparate nutraceutice de uz terapeutic sau medical, alimente uscate prin înghețare adaptate pentru uz medical, alimente omogenizate adaptate pentru uz medical, seringi preumplute de uz medical, carne uscată prin înghețare adaptată pentru uz medical, hârtie de turnesol de uz veterinar, preparate astringente de uz medical, produse medicinale pentru curățarea dinților, preparate pentru distrugerea păduchilor (pediculicide), șampoane pediculicide, șampoane insecticide pentru animale, soluții insecticide pentru spălături veterinare, săpun antibacterian, soluții antibacteriene pentru spălarea mâinilor, loțiuni medicinale după ras, șampoane medicinale, preparate de toaletă medicinale, loțiuni de păr medicamentoase, șampoane uscate medicinale, șampoane medicinale pentru animale de companie, săpunuri dezinfectante, săpunuri medicinale, lumânări pentru masaj de uz terapeutic, suplimente alimentare pe bază de pudră de acai, plasturi cu suplimente de vitamine, suplimente alimentare cu efect cosmetic, gumă cu nicotină destinată utilizării ca sprijin în procesul renunțării la fumat, plasturi cu nicotină destinați utilizării ca ajutători pentru renunțarea la fumat, capsule fabricate din polimeri pe bază de dendrimeri pentru produse farmaceutice, preparate chimice pentru tratarea bolilor care afectează plantele cerealiere, fillere dermice injectabile, brățări impregnate cu produse pentru respingerea insectelor,

pastă de dinți medicamentoasă, geluri de masaj de uz medical, stickuri contra durerilor de cap, bureți contraceptivi, scutece de înot de unică folosință pentru bebeluși, scutece de înot pentru bebeluși, refofosibile, saltele de înfășat bebeluși de unică folosință, umpluturi pentru cavități osoase formate din țesuturi vii, cilindri pentru oxigen cu conținut, de uz medical, cannabis de uz medical, dezodorizante pentru litiere, dezodorizante aromatice pentru toaletă, benzi de diagnostic pentru testarea laptelui matern de uz medical, suplimente dietetice cu proteine din zer, suplimente alimentare din drojdie de bere, canabidiol de uz medical, tetrahidrocanabinol (THC) de uz medical, ceai de baie de uz terapeutic, protecție absorbantă pentru cuștile animalelor de companie, produse antiinflamatoare, covorașe igienice de unică folosință pentru animale de companie, rulouri moxa pentru moxibustie, suplimente dietetice pentru consumul uman, șervețele impregnate cu dezinfectante pentru igienă, hidratați pentru piele sub formă de produse de umplere dermică injectabile, ulei de migdale pentru uz medical, preparate dermatologice, plasturi adezivi pentru mameloane pentru uz medical, unguente pe bază de miere de uz medical, preparate de diagnosticare de uz medical utilizate de laboratoare medicale.

(531) CFE(9) 28.05.00.

(210) **053934**

(220) 19.08.2024

(730) **Joint-stock company „Alium”, RU**

142279, Moscow region, Serpukhov, Obolensk settlement, territory Quarter A, 2, Federația Rusă

(540)

# Дексомакс

(511) NCL(12-2024)

05 - abrazivi de uz dentar, aconitină, adezivi pentru proteze dentare, produse pentru purificarea aerului, alimente pe bază de albumină de uz medical, preparate albuminoase de uz medical, alcool medicinal, aldehide de uz farmaceutic, aliaje de metale prețioase de uz

stomatologic, amalgam dentar, amidon de uz dietetic sau farmaceutic, anestezice, ulei eteric de mărar de uz medical, plasturi, scoarță de Angostura (arbori din America de Sud de tip Galipea Officinalis sau Cusparia Trifoliata) de uz medical, ceaiuri antiastmatice, unguente antidegerături de uz farmaceutic, produse antihemoroidale, agenți pentru combaterea ciupercii de putregai uscat, preparate pentru combaterea moliiilor, produse antiparazitare, antiseptice, tampoane de vată antiseptice, produse antiurice, creioane contra negilor, vată sterilă (aseptică), hârtie pentru prins muște, substraturi pentru culturi bacteriologice în scopuri medicale sau veterinare, preparate bacteriologice de uz medical sau veterinar, otrăvuri bacteriene, preparate bacteriene de uz medical sau veterinar, inele pentru bătăturile de la picioare, preparate pentru baie de uz medical, săruri pentru băi de ape minerale, băi de oxigen, apă de mare pentru băi medicinale, preparate terapeutice pentru baie, preparate balsamice de uz medical, bandaje pentru pansat, balsamuri de uz medical, produse pentru spălarea vitelor (insecticide), biocide, preparate pe bază de bismut pentru uz farmaceutic, apă de plumb, insecticide, cărbune de lemn de uz farmaceutic, tablete de uz farmaceutic, nămoluri medicinale, nămol pentru baie, preparate pentru tratarea arsurilor, catechu (extract de Acacia catechu) de uz farmaceutic, preparate pentru calozități, calomel (fungicide), pudră de cantaridă, cauciuc de uz dentar, siropuri de uz farmaceutic, capsule pentru medicamente, preparate farmaceutice, cataplasme, vată de uz medicinal, fire de uz medical, preparate pe bază de var pentru uz farmaceutic, produse pentru spălarea câinilor (insecticide), produse repulsive pentru câini, produse chimice farmaceutice, cloral hidrat de uz farmaceutic, cloroform, țigarete fără tutun de uz medical, cimenturi dentare, ciment pentru copitele animalelor, ceară pentru mulaje dentare, bețișoare fumigante, cocaină de uz medical, zgărzi antiparazitare pentru animale, picături pentru ochi, comprese, preparate cu vitamine, conductori chimici pentru electrozi de electrocardiograf, scoarță de Condurango de uz medical, remedii contra constipației, soluții pentru lentile de contact, produse chimice anticoncepționale, substanțe de contrast radiologic pentru uz medical, soluții contra bătăturilor, preparate pentru arsuri solare de uz farmaceutic, creioane caustice, produse contra degerăturilor,

creioane hemostatice, scoarțe de Croton, curara, vaccinuri, detergenți (detersivi) de uz medical, decocturi de uz farmaceutic, materiale pentru plombarea dinților, ceară dentară, lacuri dentare, pansamente de uz medical, porțelan pentru proteze dentare, preparate pentru facilitarea erupției dinților, laxative, dezinfectante folosite pentru igienă, deodorante, altele decât cele de uz personal sau de uz veterinar, produse chimice pentru distrugerea șoarecilor, pâine pentru diabetici, adaptată în scopuri medicale, digestive de uz farmaceutic, digitalină, analgezice, droguri de uz medical, truse medicale de voiaj, magnezie de uz farmaceutic, apă de melisă pentru uz farmaceutic, ape minerale pentru uz medicinal, săruri de ape minerale, ape termale, scoarțe de copac de uz farmaceutic, elixiruri (preparate farmaceutice), solvenți pentru îndepărtarea plasturilor, produse anticriptogamice, bureți vulnerari, săruri de uz medical, esteri de uz farmaceutic, eteri de uz farmaceutic, pansamente chirurgicale, eucaliptol de uz farmaceutic, eucalipt de uz farmaceutic, faină de uz farmaceutic, lapte praf pentru copii mici, antipiretice, anason de uz medical, infuzii medicinale, ceai medicinal, ulei din ficat de cod, fungicide, substanțe cu acțiune în bolile de nervi, gaiacol de uz farmaceutic, antihelmintice, tifon pentru pansamente, gelatină pentru uz, gențiană de uz farmaceutic, germicide, glicerofosfați, gumă de uz medical, semințe de in de uz farmaceutic, grăsimi de uz medical, grăsimi de uz veterinar, unsoare pentru muls, preparate chimice pentru diagnosticarea sarcinii, uleiuri medicinale, altele decât uleiurile esențiale, hematogen, hemoglobină, ierburi medicinale, hormoni de uz medical, ulei de muștar de uz medical, hidrastină, hidrastinină, vată hidrofiliă, spermă pentru inseminarea artificială, insectifuge, tinctură de iod, peptone de uz farmaceutic, iodoform, alge roșii marine de uz medical, jalapă, pastă de jojoba de uz medical (arbore fructifer meridional), lemn dulce de uz farmaceutic, extracte de tutun (insecticide), fermenți lactici de uz farmaceutic, băuturi din lapte de malț de uz medical, produse pentru spălarea animalelor (insecticide), faină de in de uz farmaceutic, loțiuni de uz farmaceutic, lactoză pentru uz farmaceutic, produse pentru distrugerea larvelor, drojdie de uz farmaceutic, preparate pentru distrugerea limacșilor, linimente (preparate farmaceutice lichide sau semisolide folosite pentru fricțiuni sau aplicații locale), lupulină

de uz farmaceutic, gumă de mestecat de uz medical, scoarță de manglier de uz farmaceutic, chiloți igienici, mentă de uz farmaceutic, produse chimice pentru tratarea manei, malț de uz farmaceutic, erbicide, fitile de sulf (dezinfectante), pomezi de uz medical, tincturi de uz medical, seruri de uz medicinal, mentol, alifie cu mercur, substanțe nutritive pentru microorganisme, culturi de microorganisme de uz medical sau veterinar, otravă pentru șobolani, clei pentru prins muște, produse pentru distrugerea muștelor, muștar de uz farmaceutic, loțiuni de uz veterinar, scoarță de mirobolan de uz farmaceutic, produse chimice pentru tratarea mălurei, narcotice, săruri contra leșinului, unguente de uz farmaceutic, opiate, opiu de uz medical, opodeldoc (liniment), produse organoterapeutice, amalgame dentare din aur, pectină de uz farmaceutic, tampoane pentru menstruație, prosoape sanitare, fenol de uz farmaceutic, hârtie pentru cataplasme cu muștar, paraziticide, produse farmaceutice pentru îngrijirea pielii, ceaiuri din plante pentru uz medicinal, preparate farmaceutice pentru tratarea mătreții, pepsine de uz farmaceutic, cașete pentru uz farmaceutic, truse portabile de medicamente, fosfați de uz farmaceutic, produse chimice pentru tratamentul filoxerei, remedii contra transpirației picioarelor, plasmă sanguină, otrăvuri, săruri de potasiu de uz medical, praf de piretru, quebracho de uz medical, Quassia (lemn amar) de uz medical, chinchină de uz medical, chinolină de uz medical, substanțe radioactive de uz medical, radium de uz medical, rădăcini ale plantelor medicinale, rădăcini de revent de uz farmaceutic, tonice (medicamente), subnitrat de bismut de uz farmaceutic, sarsaparilla pentru uz medicinal, sânge pentru uz medical, lipitori de uz medical, bandaje scapulare de uz chirurgical, calmante, corn de seară de uz farmaceutic, medicamente seroterapeutice, sinapisme, produse sterilizante pentru soluri, somnifere, săruri de sodiu de uz medical, produse pentru sterilizare, stricnină, substanțe astringente, zahăr de uz medical, sulfamide (medicamente), supozitoare, tartru de uz farmaceutic, terebentină de uz farmaceutic, ulei de terebentină de uz farmaceutic, timol de uz farmaceutic, remedii contra transpirației, hârtie cu insecticide contra moliiilor, produse veterinare, produse chimice pentru tratarea bolilor viței-de-vie, produse pentru distrugerea verminei, produse vezicante, acetați de uz farmaceutic, acizi de uz farmaceutic,

benzi adezive pentru uz medical, alcaloizi de uz medical, alimente dietetice de uz medical, alimente pentru bebeluși, acetat de aluminiu de uz farmaceutic, emulsie de migdale de uz farmaceutic, produse antisolare (unguente contra arsurilor solare), săruri de uz medical pentru baie, bicarbonat de sodiu de uz farmaceutic, preparate biologice de uz medical, brom de uz farmaceutic, băuturi dietetice de uz medical, ulei camforat de uz medical, camfor de uz medical, zahăr candel cristalizat de uz medical, carbonil (antiparazitar), algicide, lecitină de uz medical, gaz de uz medical, lăptișor de matcă pentru uz farmaceutic, preparate medicale pentru slăbire, esteri de celuloză de uz farmaceutic, produse caustice de uz farmaceutic, eteri de celuloză de uz farmaceutic, produse derivate din procesarea cerealelor pentru uz dietetic sau medical, preparate chimice de uz farmaceutic, colodiu de uz farmaceutic, creozot de uz farmaceutic, remedii de uz dentar, remedii pentru medicina umană, medicamente de uz veterinar, preparate de diagnosticare, glicerină de uz medical, poțiuni medicinale, fermenți de uz farmaceutic, floare de pucioasă de uz farmaceutic, formaldehidă de uz farmaceutic, ierburi de fumat de uz medical, produse pentru fumigație de uz medical, acid galic de uz farmaceutic, vaselină rectificată de uz medical, glucoză de uz medical, gume-gutta de uz medical, balsam de gurjun (gurgu, gurgum sau gurjum) de uz medical, extracte de hamei de uz farmaceutic, ulei de ricin de uz medical, apă oxigenată de uz medical, iod de uz farmaceutic, ioduri de uz farmaceutic, ioduri alcaline de uz farmaceutic, izotopi de uz medical, substanțe dietetice de uz medical, scutece igienice pentru incontinență, preparate biologice de uz veterinar, preparate chimice de uz medical, preparate chimice de uz veterinar, reactivi chimici de uz medical sau veterinar, preparate pentru curățarea lentilelor de contact, diastaze de uz medical, fibre dietetice, enzime de uz medical, enzime de uz veterinar, preparate enzimice de uz medical, preparate enzimice de uz veterinar, chiloți absorbantți pentru incontinență, produse sicative de uz medical, șervețele impregnate cu loțiuni farmaceutice, preparate cu oligoelemente pentru consum uman și animal, aminoacizi de uz medical, aminoacizi de uz veterinar, tampoane pentru alăptat, lemn de cedru folosit ca insectifug, dezinfectante pentru WC-uri chimice, făină de pește pentru uz farmaceutic, suplimente

alimentare pe bază de minerale, apă de gură pentru uz medical, suplimente nutritive, ciment de os pentru chirurgie și ortopedie, substanțe rășinoase insectifuge, acaricide, antibiotice, preparate de uz medical pentru inhibarea apetitului, preparate bronhodilatatoare, moleschin de uz medical, spălături vaginale de uz medical, preparate medicinale pentru creșterea părului, steroizi, adjuvanți pentru uz medical, Implanturi chirurgicale formate din țesuturi vii, bandaje de uz medical pentru ochi, oxigen de uz medical, dezodorizante pentru îmbrăcăminte sau materiale textile, produse pentru odorizarea aerului, preparate de uz medical pentru spălături, celule stem de uz medical, celule stem pentru uz veterinar, culturi de țesuturi biologice pentru uz veterinar, spray-uri refrigerante pentru uz medical, lubrifianti sexuali personali, preparate din aloe vera pentru uz farmaceutic, pudră de perle pentru uz medicinal, preparate pentru reducerea activității sexuale, scutece chiloței pentru bebeluși, picături pentru ochi medicinale, pastile pentru suprimarea apetitului, pilule pentru slăbit, pilule pentru bronzat, pastile antioxidante, suplimente alimentare pentru animale, suplimente alimentare pe bază de albumină, suplimente alimentare pe bază de semințe de in, suplimente alimentare pe bază de germeni de grâu, suplimente alimentare pe bază de drojdie, suplimente alimentare pe bază de lăptișor de matcă, propolis pentru uz farmaceutic, suplimente alimentare pe bază de propolis, suplimente alimentare pe bază de polen, suplimente alimentare pe bază de enzime, suplimente alimentare pe bază de glucoză, suplimente alimentare pe bază de lecitină, suplimente nutritive pe bază de alginat, alginat pentru uz farmaceutic, suplimente dietetice pe bază de cazeină, suplimente alimentare proteice, suplimente proteice pentru animale, hârtie de turnesol de uz medical, pesticide, scutece pentru animale de companie, dezinfectante, adezivi chirurgicali, reactivi biomarkeri de diagnostic pentru uz medical, preparate pentru tratarea acneei, furaj medicamentos, preparate de diagnosticare pentru uz veterinar, bețișoare cu vată pentru uz medical, compoziții pentru sugari, transplanturi (țesuturi vii), colagen de uz medical, extracte de plante, altele decât uleiurile esențiale de uz farmaceutic, preparate fitoterapeutice de uz medical, extracte din plante, altele decât uleiurile esențiale de

uz medical, geluri pentru stimularea sexuală, preparate imunostimulatoare, preparate nutriceutice de uz terapeutic sau medical, alimente uscate prin înghețare adaptate pentru uz medical, alimente omogenizate adaptate pentru uz medical, seringi preumplute de uz medical, carne uscată prin înghețare adaptată pentru uz medical, hârtie de turnesol de uz veterinar, preparate astringente de uz medical, produse medicinale pentru curățarea dinților, preparate pentru distrugerea păduchilor (pediculicide), șampoane pediculicide, șampoane insecticide pentru animale, soluții insecticide pentru spălături veterinare, săpun antibacterian, soluții antibacteriene pentru spălarea mâinilor, loțiuni medicinale după ras, șampoane medicinale, preparate de toaletă medicinale, loțiuni de păr medicamentoase, șampoane uscate medicinale, șampoane medicinale pentru animale de companie, săpunuri dezinfectante, săpunuri medicinale, lumânări pentru masaj de uz terapeutic, suplimente alimentare pe bază de pudră de acai, plasturi cu suplimente de vitamine, suplimente alimentare cu efect cosmetic, gumă cu nicotină destinată utilizării ca sprijin în procesul renunțării la fumat, plasturi cu nicotină destinați utilizării ca ajutători pentru renunțarea la fumat, capsule fabricate din polimeri pe bază de dendrimeri pentru produse farmaceutice, preparate chimice pentru tratarea bolilor care afectează plantele cerealiere, fillere dermice injectabile, brățări impregnate cu produse pentru respingerea insectelor, pastă de dinți medicamentoasă, geluri de masaj de uz medical, stickuri contra durerilor de cap, bureți contraceptivi, scutece de înot de unică folosință pentru bebeluși, scutece de înot pentru bebeluși, re folosibile, saltele de înfășat bebeluși de unică folosință, umpluturi pentru cavități osoase formate din țesuturi vii, cilindri pentru oxigen cu conținut, de uz medical, cannabis de uz medical, dezodorizante pentru litiere, dezodorizante aromatice pentru toaletă, benzi de diagnostic pentru testarea laptelui matern de uz medical, suplimente dietetice cu proteine din zer, suplimente alimentare din drojdie de bere, canabidiol de uz medical, tetrahidrocanabinol (THC) de uz medical, ceai de baie de uz terapeutic, protecție absorbantă pentru cuștile animalelor de companie, produse antiinflamatoare, covorașe igienice de unică folosință pentru animale de companie, rulouri moxa pentru moxibustie, suplimente dietetice pentru consumul uman, șervețele impregnate

cu dezinfectante pentru igienă, hidratanți pentru piele sub formă de produse de umplere dermică injectabile, ulei de migdale pentru uz medical, preparate dermatologice, plasturi adezivi pentru mameloane pentru uz medical, unguente pe bază de miere de uz medical, preparate de diagnosticare de uz medical utilizate de laboratoare medicale.

(531) CFE(9) 28.05.00.

(210) **053935**

(220) 19.08.2024

(730) **Joint-stock company „Alium”, RU**

142279, Moscow region, Serpukhov, Obolensk settlement, territory Quarter A, 2, Federația Rusă

(540)

# Дексофаст

(511) NCL(12-2024)

05 - abrazivi de uz dentar, aconitină, adezivi pentru proteze dentare, produse pentru purificarea aerului, alimente pe bază de albumină de uz medical, preparate albuminoase de uz medical, alcool medicinal, aldehide de uz farmaceutic, aliaje de metale prețioase de uz stomatologic, amalgam dentar, amidon de uz dietetic sau farmaceutic, anestezice, ulei eteric de mărar de uz medical, plasturi, scoarță de Angostura (arbori din America de Sud de tip Galipea Officinalis sau Cusparia Trifoliata) de uz medical, ceaiuri antiastmatice, unguente antidegerături de uz farmaceutic, produse antihemoroidale, agenți pentru combaterea ciupercii de putregai uscat, preparate pentru combaterea moliiilor, produse antiparazitare, antiseptice, tampoane de vată antiseptice, produse antiurice, creioane contra negilor, vată sterilă (aseptică), hârtie pentru prins muște, substraturi pentru culturi bacteriologice în scopuri medicale sau veterinare, preparate bacteriologice de uz medical sau veterinar, otrăvuri bacteriene, preparate bacteriene de uz medical sau veterinar, inele pentru bătăturile de la picioare, preparate pentru baie de uz medical, săruri pentru băi de ape minerale, băi de oxigen, apă de mare pentru băi medicinale, preparate tera-

peutice pentru baie, preparate balsamice de uz medical, bandaje pentru pansat, balsamuri de uz medical, produse pentru spălarea vitelor (insecticide), biocide, preparate pe bază de bismut pentru uz farmaceutic, apă de plumb, insecticide, cărbune de lemn de uz farmaceutic, tablete de uz farmaceutic, nămoluri medicinale, nămol pentru baie, preparate pentru tratarea arsurilor, catechu (extract de Acacia catechu) de uz farmaceutic, preparate pentru calozități, calomel (fungicide), pudră de cantaridă, cauciuc de uz dentar, siropuri de uz farmaceutic, capsule pentru medicamente, preparate farmaceutice, cataplasme, vată de uz medicinal, fire de uz medical, preparate pe bază de var pentru uz farmaceutic, produse pentru spălarea câinilor (insecticide), produse repulsive pentru câini, produse chimice farmaceutice, cloral hidrat de uz farmaceutic, cloroform, țigarete fără tutun de uz medical, cimenturi dentare, ciment pentru copitele animalelor, ceară pentru mulaje dentare, bețișoare fumigante, cocaină de uz medical, zgârzi antiparazitare pentru animale, picături pentru ochi, comprese, preparate cu vitamine, conductori chimici pentru electrozi de electrocardiograf, scoarță de condurango de uz medical, remedii contra constipației, soluții pentru lentile de contact, produse chimice anticoncepționale, substanțe de contrast radiologic pentru uz medical, soluții contra bătăturilor, preparate pentru arsuri solare de uz farmaceutic, creioane caustice, produse contra degerăturilor, creioane hemostatice, scoarțe de Croton, curara, vaccinuri, detergenți (detersivi) de uz medical, decocturi de uz farmaceutic, materiale pentru plombarea dinților, ceară dentară, lacuri dentare, pansamente de uz medical, porțelan pentru proteze dentare, preparate pentru facilitarea erupției dinților, laxative, dezinfectante folosite pentru igienă, deodorante, altele decât cele de uz personal sau de uz veterinar, produse chimice pentru distrugerea șoarecilor, pâine pentru diabetici, adaptată în scopuri medicale, digestive de uz farmaceutic, digitalină, analgezice, droguri de uz medical, truse medicale de voiaj, magnezie de uz farmaceutic, apă de melisă pentru uz farmaceutic, ape minerale pentru uz medicinal, săruri de ape minerale, ape termale, scoarțe de copac de uz farmaceutic, elixiruri (preparate farmaceutice), solvenți pentru îndepărtarea plasturilor, produse anticriptogamice, bureți vulnerari, săruri de uz medical, esteri de uz farmaceutic, eteri de uz far-

maceutic, pansamente chirurgicale, eucaliptol de uz farmaceutic, eucalipt de uz farmaceutic, faină de uz farmaceutic, lapte praf pentru copii mici, antipiretice, anason de uz medical, infuzii medicinale, ceai medicinal, ulei din ficat de cod, fungicide, substanțe cu acțiune în bolile de nervi, gaiacol de uz farmaceutic, antihelmintice, tifon pentru pansamente, gelatină pentru uz, gențiană de uz farmaceutic, germicide, glicerofosfați, gumă de uz medical, semințe de in de uz farmaceutic, grăsimi de uz medical, grăsimi de uz veterinar, unsoare pentru mulș, preparate chimice pentru diagnosticarea sarcinii, uleiuri medicinale, altele decât uleiurile esențiale, hematogen, hemoglobină, ierburi medicinale, hormoni de uz medical, ulei de muștar de uz medical, hidrastină, hidrastinină, vată hidrofiliă, spermă pentru inseminarea artificială, insectifuge, tinctură de iod, peptone de uz farmaceutic, iodoform, alge roșii marine de uz medical, jalapă, pastă de jojoba de uz medical (arbore fructifer meridional), lemn dulce de uz farmaceutic, extracte de tutun (insecticide), fermenți lactici de uz farmaceutic, băuturi din lapte de malț de uz medical, produse pentru spălarea animalelor (insecticide), faină de in de uz farmaceutic, loțiuni de uz farmaceutic, lactoză pentru uz farmaceutic, produse pentru distrugerea larvelor, drojdie de uz farmaceutic, preparate pentru distrugerea limacșilor, linimente (preparate farmaceutice lichide sau semisolide folosite pentru fricțiuni sau aplicații locale), lupulină de uz farmaceutic, gumă de mestecat de uz medical, scoarță de manglier de uz farmaceutic, chiloți igienici, mentă de uz farmaceutic, produse chimice pentru tratarea manei, malț de uz farmaceutic, erbicide, fitile de sulf (dezinfectante), pomezi de uz medical, tincturi de uz medical, seruri de uz medicinal, mentol, alifie cu mercur, substanțe nutritive pentru microorganisme, culturi de microorganisme de uz medical sau veterinar, otravă pentru șobolani, clei pentru prins muște, produse pentru distrugerea muștelor, muștar de uz farmaceutic, loțiuni de uz veterinar, scoarță de mirobolan de uz farmaceutic, produse chimice pentru tratarea mălurei, narcotice, săruri contra leșinului, unguente de uz farmaceutic, opiate, opiu de uz medical, opodeldoc (liniment), produse organoterapeutice, amalgame dentare din aur, pectină de uz farmaceutic, tampoane pentru menstruație, prosoape sanitare, fenol de uz farmaceutic, hârtie pentru cataplasme cu muștar, paraziti-

cide, produse farmaceutice pentru îngrijirea pielii, ceaiuri din plante pentru uz medicinal, preparate farmaceutice pentru tratarea mătreții, pepsine de uz farmaceutic, cașete pentru uz farmaceutic, truse portabile de medicamente, fosfați de uz farmaceutic, produse chimice pentru tratamentul filoxerei, remedii contra transpirației picioarelor, plasmă sanguină, otrăvuri, săruri de potasiu de uz medical, praf de piretru, quebracho de uz medical, quassia (lemn amar) de uz medical, chinchină de uz medical, chinolină de uz medical, substanțe radioactive de uz medical, radium de uz medical, rădăcini ale plantelor medicinale, rădăcini de revent de uz farmaceutic, tonice (medicamente), subnitrat de bismut de uz farmaceutic, sarsaparilla pentru uz medicinal, sânge pentru uz medical, lipitori de uz medical, bandaje scapulare de uz chirurgical, calmante, corn de secară de uz farmaceutic, medicamente seroterapeutice, sinapisme, produse sterilizante pentru soluri, somnifere, săruri de sodiu de uz medical, produse pentru sterilizare, stricnină, substanțe astringente, zahăr de uz medical, sulfamide (medicamente), supozitoare, tartru de uz farmaceutic, terebentină de uz farmaceutic, ulei de terebentină de uz farmaceutic, timol de uz farmaceutic, remedii contra transpirației, hârtie cu insecticide contra moliiilor, produse veterinare, produse chimice pentru tratarea bolilor viței-de-vie, produse pentru distrugerea verminei, produse vezicante, acetați de uz farmaceutic, acizi de uz farmaceutic, benzi adezive pentru uz medical, alcaloizi de uz medical, alimente dietetice de uz medical, alimente pentru bebeluși, acetat de aluminiu de uz farmaceutic, emulsie de migdale de uz farmaceutic, produse antisolare (unguente contra arsurilor solare), săruri de uz medical pentru baie, bicarbonat de sodiu de uz farmaceutic, preparate biologice de uz medical, brom de uz farmaceutic, băuturi dietetice de uz medical, ulei camforat de uz medical, camfor de uz medical, zahăr candel cristalizat de uz medical, carbonil (antiparazitar), algicide, lecitină de uz medical, gaz de uz medical, lăptișor de matcă pentru uz farmaceutic, preparate medicale pentru slăbire, esterii de celuloză de uz farmaceutic, produse caustice de uz farmaceutic, eterii de celuloză de uz farmaceutic, produse derivate din procesarea cerealelor pentru uz dietetic sau medical, preparate chimice de uz farmaceutic, colodiu de uz farmaceutic, creozot de uz farmaceutic, remedii de uz dentar, remedii

pentru medicina umană, medicamente de uz veterinar, preparate de diagnosticare, glicerină de uz medical, poțiuni medicinale, fermenți de uz farmaceutic, floare de pucioasă de uz farmaceutic, formaldehidă de uz farmaceutic, ierburi de fumat de uz medical, produse pentru fumigație de uz medical, acid galic de uz farmaceutic, vaselină rectificată de uz medical, glucoză de uz medical, gume-gutta de uz medical, balsam de gurjun (gurgu, gurgum sau gurjum) de uz medical, extracte de hamei de uz farmaceutic, ulei de ricin de uz medical, apă oxigenată de uz medical, iod de uz farmaceutic, ioduri de uz farmaceutic, ioduri alcaline de uz farmaceutic, izotopi de uz medical, substanțe dietetice de uz medical, scutece igienice pentru incontinență, preparate biologice de uz veterinar, preparate chimice de uz medical, preparate chimice de uz veterinar, reactivi chimici de uz medical sau veterinar, preparate pentru curățarea lentilelor de contact, diastaze de uz medical, fibre dietetice, enzime de uz medical, enzime de uz veterinar, preparate enzimice de uz medical, preparate enzimice de uz veterinar, chiloți absorbantți pentru incontinență, produse sicative de uz medical, șervețele impregnate cu loțiuni farmaceutice, preparate cu oligoelemente pentru consum uman și animal, aminoacizi de uz medical, aminoacizi de uz veterinar, tampoane pentru alăptat, lemn de cedru folosit ca insectifug, dezinfectante pentru WC-uri chimice, făină de pește pentru uz farmaceutic, suplimente alimentare pe bază de minerale, apă de gură pentru uz medical, suplimente nutritive, ciment de os pentru chirurgie și ortopedie, substanțe rășinoase insectifuge, acaricide, antibiotice, preparate de uz medical pentru inhibarea apetitului, preparate bronhodilatatoare, moleschin de uz medical, spălături vaginale de uz medical, preparate medicinale pentru creșterea părului, steroizi, adjuvanți pentru uz medical, implanturi chirurgicale formate din țesuturi vii, bandaje de uz medical pentru ochi, oxigen de uz medical, dezodorizante pentru îmbrăcăminte sau materiale textile, produse pentru odorizarea aerului, preparate de uz medical pentru spălături, celule stem de uz medical, celule stem pentru uz veterinar, culturi de țesuturi biologice pentru uz veterinar, spray-uri refrigerante pentru uz medical, lubrifianti sexuali personali, preparate din aloe vera pentru uz farmaceutic, pudră de perle pentru uz medicinal, preparate pentru reducerea activității

sexuale, scutece chiloței pentru bebeluși, picături pentru ochi medicinale, pastile pentru suprimarea apetitului, pilule pentru slăbit, pilule pentru bronzat, pastile antioxidante, suplimente alimentare pentru animale, suplimente alimentare pe bază de albumină, suplimente alimentare pe bază de semințe de in, suplimente alimentare pe bază de ulei de semințe de in, suplimente alimentare pe bază de germeni de grâu, suplimente alimentare pe bază de drojdie, suplimente alimentare pe bază de lăptișor de matcă, propolis pentru uz farmaceutic, suplimente alimentare pe bază de propolis, suplimente alimentare pe bază de polen, suplimente alimentare pe bază de enzime, suplimente alimentare pe bază de glucoză, suplimente alimentare pe bază de lecitină, suplimente nutritive pe bază de alginat, alginat pentru uz farmaceutic, suplimente dietetice pe bază de cazeină, suplimente alimentare proteice, suplimente proteice pentru animale, hârtie de turnesol de uz medical, pesticide, scutece pentru animale de companie, dezinfectante, adezivi chirurgicali, reactivi biomarkeri de diagnostic pentru uz medical, preparate pentru tratarea acneei, furaj medicamentos, preparate de diagnosticare pentru uz veterinar, bețișoare cu vată pentru uz medical, compoziții pentru sugari, transplanturi (țesuturi vii), collagen de uz medical, extracte de plante, altele decât uleiurile esențiale de uz farmaceutic, preparate fitoterapeutice de uz medical, extracte din plante, altele decât uleiurile esențiale de uz medical, geluri pentru stimularea sexuală, preparate imunostimulatoare, preparate nutriceutice de uz terapeutic sau medical, alimente uscate prin înghețare adaptate pentru uz medical, alimente omogenizate adaptate pentru uz medical, seringi preumplute de uz medical, carne uscată prin înghețare adaptată pentru uz medical, hârtie de turnesol de uz veterinar, preparate astringente de uz medical, produse medicinale pentru curățarea dinților, preparate pentru distrugerea păduchilor (pediculicide), șampoane pediculicide, șampoane insecticide pentru animale, soluții insecticide pentru spălături veterinare, săpun antibacterian, soluții antibacteriene pentru spălarea mâinilor, loțiuni medicinale după ras, șampoane medicinale, preparate de toaletă medicinale, loțiuni de păr medicamentoase, șampoane uscate medicinale, șampoane medicinale pentru animale de companie, săpunuri dezinfectante, săpunuri medicinale, lumânări pentru masaj de uz

terapeutic, suplimente alimentare pe bază de pudră de acai, plasturi cu suplimente de vitamine, suplimente alimentare cu efect cosmetic, gumă cu nicotină destinată utilizării ca sprijin în procesul renunțării la fumat, plasturi cu nicotină destinați utilizării ca ajutători pentru renunțarea la fumat, capsule fabricate din polimeri pe bază de dendrimeri pentru produse farmaceutice, preparate chimice pentru tratarea bolilor care afectează plantele cerealiere, fillere dermice injectabile, brățări impregnate cu produse pentru respingerea insectelor, pastă de dinți medicamentoasă, geluri de masaj de uz medical, stickuri contra durerilor de cap, bureți contraceptivi, scutece de înot de unică folosință pentru bebeluși, scutece de înot pentru bebeluși, refolosibile, saltele de înfășat bebeluși de unică folosință, umpluturi pentru cavități osoase formate din țesuturi vii, cilindri pentru oxigen cu conținut, de uz medical, cannabis de uz medical, dezodorizante pentru litiere, dezodorizante aromatice pentru toaletă, benzi de diagnostic pentru testarea laptelui matern de uz medical, suplimente dietetice cu proteine din zer, suplimente alimentare din drojdie de bere, canabidiol de uz medical, tetrahidrocanabidinol (THC) de uz medical, ceai de baie de uz terapeutic, protecție absorbantă pentru cuștile animalelor de companie, produse antiinflamatoare, covorașe igienice de unică folosință pentru animale de companie, rulouri moxa pentru moxibustie, suplimente dietetice pentru consumul uman, șervețele impregnate cu dezinfectante pentru igienă, hidratanți pentru piele sub formă de produse de umplere dermică injectabile, ulei de migdale pentru uz medical, preparate dermatologice, plasturi adezivi pentru mameloane pentru uz medical, unguente pe bază de miere de uz medical, preparate de diagnosticare de uz medical utilizate de laboratoare medicale.

(531) CFE(9) 28.05.00.

(210) **053936**

(220) 20.08.2024

(730) **METALPORT PRIM S.R.L., MD**

Str. Ion Creangă nr. 8, MD-3736,  
Vorniceni, Strășeni, Republica Moldova

(540)



(591) Culori revendicate: alb, roșu.

(511) NCL(12-2024)

06 - metale comune și aliajele lor, minereuri; materiale metalice pentru edificare și construcții; construcții transportabile metalice; cabluri și fire neelectrice din metal comun; mici articole de fierărie; containere metalice pentru depozitare sau transport; seifuri;

07 - mașini, mașini-unelte, unelte acționate electric; motoare, cu excepția celor pentru vehiculele terestre; componente de cuplare și transmisie a mașinilor, cu excepția celor pentru vehiculele terestre; unelte agricole, altele decât unelte de mână, acționate manual; incubatoare pentru ouă; mașini automate de vânzare;

08 - scule și instrumente de mână, acționate manual; tacâmuri; arme albe, cu excepția armelor de foc; aparate de ras;

12 - vehicule; aparate de locomotie terestră, aeriană sau navală.

(531) CFE(9) 26.03.01; 26.03.18; 27.05.01; 29.01.12.

(210) **053937**

(220) 20.08.2024

(730) **METALPORT PRIM S.R.L., MD**

Str. Ion Creangă nr. 8, MD-3736,  
Vorniceni, Strășeni, Republica Moldova

(540)



(511) NCL(12-2024)

06 - metale comune și aliajele lor, minereuri; materiale metalice pentru edificare și construcții; construcții transportabile metalice; cabluri și fire neelectrice din metal comun; mici articole de fierărie; containere metalice pentru depozitare sau transport; seifuri;

07 - mașini, mașini-unelte, unelte acționate electric; motoare, cu excepția celor pentru vehiculele terestre; componente de cuplare și transmisie a mașinilor, cu excepția celor pentru vehiculele terestre; unelte agricole, altele decât unelte de mână, acționate manual; incubatoare pentru ouă; mașini automate de vânzare;

08 - scule și instrumente de mână, acționate manual; tacâmuri; arme albe, cu excepția armelor de foc; aparate de ras;

12 - vehicule; aparate de locomotie terestră, aeriană sau navală.

(531) CFE(9) 26.04.07; 26.04.18; 27.05.01.

(210) **053938**

(220) 20.08.2024

(730) **METALPORT PRIM S.R.L., MD**

Str. Ion Creangă nr. 8, MD-3736,  
Vorniceni, Strășeni, Republica Moldova

(540)



- (591) Culori revendicate: alb, negru, oranj.  
 (511) NCL(12-2024)  
 06 - metale comune și aliajele lor, minereuri; materiale metalice pentru edificare și construcții; construcții transportabile metalice; cabluri și fire neelectrice din metal comun; mici articole de fierărie; containere metalice pentru depozitare sau transport; seifuri;  
 07 - mașini, mașini-unelte, unelte acționate electric; motoare, cu excepția celor pentru vehiculele terestre; componente de cuplare și transmisie a mașinilor, cu excepția celor pentru vehiculele terestre; unelte agricole, altele decât uneltele de mână, acționate manual; incubatoare pentru ouă; mașini automate de vânzare;  
 08 - scule și instrumente de mână, acționate manual; tacâmuri; arme albe, cu excepția armelor de foc; aparate de ras;  
 12 - vehicule; aparate de locomoție terestră, aeriană sau navală.  
 (531) CFE(9) 15.07.01; 15.07.19; 26.04.18; 27.05.02; 29.01.13.

- 
- (210) **053939**  
 (220) 20.08.2024  
 (730) **NOBEL ILAC SANAYII VE TICARET ANONIM SIRKETI**, reprezentanța companiei turcești, MD  
 Bd. Moscova nr. 6, of. 25,  
 MD-2068, Chișinău, Republica Moldova  
 (540)

## DAPALIF

- (511) NCL(12-2024)  
 05 - preparate farmaceutice, medicale și de uz veterinar; produse igienice de uz medical; alimente și substanțe dietetice adaptate pentru uz medical sau veterinar, alimente pentru bebeluși; suplimente dietetice pentru oameni și animale; plasturi, materiale pentru pansamente; materiale pentru plombarea dinților și pentru mulaje dentare; dezinfectante; produse pentru distrugerea animalelor dăunătoare; fungicide, erbicide.

- (210) **053940**  
 (220) 20.08.2024  
 (730) **Joint-stock company „Alium”, RU**  
 142279, Moscow region, Serpukhov, Obolensk settlement, territory Quarter A, 2, Federația Rusă  
 (540)

## НУРАЛГИН

- (511) NCL(12-2024)  
 05 - preparate farmaceutice, preparate medicale, produse veterinare, analgezice, preparate pentru calmarea durerii, preparate antiinflamatorii, produse antipiretice, preparate pentru tratarea răcelilor, medicamente antivirale pentru tratarea gripei, preparate farmaceutice pentru tratarea alergiilor, preparate farmaceutice pentru prevenirea alergiilor, preparate pentru băuturi medicinale, poțiuni medicinale, plasturi cu medicament, benzi adezive pentru uz medical, plasture adezive pentru piele, de uz medical.  
 (531) CFE(9) 28.05.00.

- 
- (210) **053941**  
 (220) 21.08.2024  
 (730) **EV POINT S.R.L., MD**  
 Str. Calea Ieșilor nr. 63/1, ap. 26,  
 MD-2069, Chișinău, Republica Moldova  
 (540)

## Toți încarcă - Tu câștigi

- (511) NCL(12-2024)  
 07 - mașini, mașini-unelte, unelte acționate electric; motoare, cu excepția celor pentru vehiculele terestre; componente de cuplare și transmisie a mașinilor, cu excepția celor pentru vehiculele terestre; unelte agricole, altele decât uneltele de mână, acționate manual; incubatoare pentru ouă; mașini automate de vânzare;  
 09 - aparate și instrumente științifice, pentru cercetare, de navigare, geodezice, fotografice, cinematografice, audiovizuale, optice, de cântărire, de măsurare, de semnalizare, de detectare, de testare, de verificare, de salva-

- re și didactice; aparate și instrumente pentru conducerea, distribuția, transformarea, acumularea, reglarea sau controlul distribuției sau utilizării energiei electrice; aparate și instrumente pentru înregistrarea, transmiterea, reproducerea sau procesarea sunetului, imaginilor sau a datelor; suporturi media înregistrate și descărcabile, software pentru calculatoare, suporturi media digitale sau analogice de înregistrare și de stocare fără conținut; mecanisme pentru aparate cu preplată; case de marcat, dispozitive de calculat; calculatoare și dispozitive periferice pentru calculatoare; costume de scafandru, măști pentru scafandri, dopuri de urechi pentru scafandri, clești de nas pentru scafandri și înotători, mănuși pentru scafandri, aparate de respirat pentru înot subacvatic; extinctoare;
- 12 - vehicule; aparate de locomotie terestră, aeriană sau navală;
- 35 - publicitate; administrarea, organizarea și managementul afacerilor; lucrări de birou;
- 37 - servicii de construcții; servicii de instalații și reparații; extracții miniere, foraje pentru extracția de petrol și gaze;
- 39 - transport; ambalarea și depozitarea mărfurilor; organizarea de călătorii;
- 42 - servicii științifice și tehnologice, precum și servicii de cercetare și creație, referitoare la acestea; servicii de analiză industrială, cercetare industrială și proiectare industrială; servicii de control al calității și de autentificare; crearea și dezvoltarea calculatoarelor și programelor de calculator.
- 
- (210) **053942**  
 (220) 21.08.2024  
 (730) **EV POINT S.R.L., MD**  
 Str. Calea Ieșilor nr. 63/1, ap. 26,  
 MD-2069, Chișinău, Republica Moldova  
 (540)
- decât uneltele de mână, acționate manual; incubatoare pentru ouă; mașini automate de vânzare;
- 09 - aparate și instrumente științifice, pentru cercetare, de navigare, geodezice, fotografice, cinematografice, audiovizuale, optice, de cântărire, de măsurare, de semnalizare, de detectare, de testare, de verificare, de salvare și didactice; aparate și instrumente pentru conducerea, distribuția, transformarea, acumularea, reglarea sau controlul distribuției sau utilizării energiei electrice; aparate și instrumente pentru înregistrarea, transmiterea, reproducerea sau procesarea sunetului, imaginilor sau a datelor; suporturi media înregistrate și descărcabile, software pentru calculatoare, suporturi media digitale sau analogice de înregistrare și de stocare fără conținut; mecanisme pentru aparate cu preplată; case de marcat, dispozitive de calculat; calculatoare și dispozitive periferice pentru calculatoare; costume de scafandru, măști pentru scafandri, dopuri de urechi pentru scafandri, clești de nas pentru scafandri și înotători, mănuși pentru scafandri, aparate de respirat pentru înot subacvatic; extinctoare;
- 12 - vehicule; aparate de locomotie terestră, aeriană sau navală;
- 35 - publicitate; administrarea, organizarea și managementul afacerilor; lucrări de birou;
- 37 - servicii de construcții; servicii de instalații și reparații; extracții miniere, foraje pentru extracția de petrol și gaze;
- 39 - transport; ambalarea și depozitarea mărfurilor; organizarea de călătorii;
- 42 - servicii științifice și tehnologice, precum și servicii de cercetare și creație, referitoare la acestea; servicii de analiză industrială, cercetare industrială și proiectare industrială; servicii de control al calității și de autentificare; crearea și dezvoltarea calculatoarelor și programelor de calculator.
- 
- (210) **053943**  
 (220) 22.08.2024  
 (730) **KULCHA Igor, MD**  
 Str. Bogdan-Voievod nr. 1A, ap. 94,  
 MD-2068, Chișinău, Republica Moldova  
 (531) CFE(9) 28.05.00.

## Все заряжаются - ты зарабатываешь

- (511) NCL(12-2024)  
 07 - mașini, mașini-unelte, unelte acționate electric, motoare, cu excepția celor pentru vehiculele terestre; componente de cuplare și transmisie a mașinilor, cu excepția celor pentru vehiculele terestre; unelte agricole, altele

(540)



(591) Culori revendicate: negru, galben.

(511) NCL(12-2024)

09 - suporturi media înregistrate și descărcabile, software pentru calculatoare, suporturi media digitale sau analogice de înregistrare și de stocare fără conținut; aplicații mobile; aplicații software;

28 - jocuri, jucării și articole pentru joacă; aparate pentru jocuri video; articole de gimnastică și sport; decorațiuni (ornamente) pentru pomul de crăciun;

32 - bere; băuturi nealcoolice; ape minerale și carbogazoase; băuturi din fructe și sucuri de fructe; siropuri și alte preparate pentru fabricarea băuturilor nealcoolice;

35 - publicitate; administrarea, organizarea și managementul afacerilor; lucrări de birou.

(531) CFE(9) 25.03.03; 27.05.01; 29.01.12.

(210) **053944**

(220) 23.08.2024

(730) **GÎNCU Dumitru, MD**

Str. Prepeiței nr. 16A, MD-2019,  
Codru, Chișinău, Republica Moldova

(540)



(591) Culori revendicate: negru, auriu.

(511) NCL(12-2024)

20 - mobile, oglinzi, rame pentru tablouri; containere, nemetalice, pentru depozitare sau transport; oase neprelucrate sau semiprelucrate, coarne, fanoane de balenă sau sifef; scoici; spumă de mare; chihlimbar galben;

35 - publicitate; administrarea, organizarea și managementul afacerilor; lucrări de birou.

(531) CFE(9) 07.15.08; 26.01.05; 27.05.17; 29.01.12.

(210) **053945**

(220) 23.08.2024

(730) **GRIZA Igor, MD**

Str. Igor Vieru, nr. 9. ap. 62,  
MD-2075, Chișinău, Republica Moldova

(540)



(511) NCL(12-2024)

43 - servicii de alimentație publică; servicii de cazare temporară.

(531) CFE(9) 08.01.07; 08.01.09; 08.01.10; 26.01.05; 27.05.15.

(210) **053946**

(220) 23.08.2024

(730) **COVANJI Mihail, MD**

Str. Valea Crucii nr. 8, bloc 3, ap. 2,  
MD-2072, Chișinău, Republica Moldova

(540)

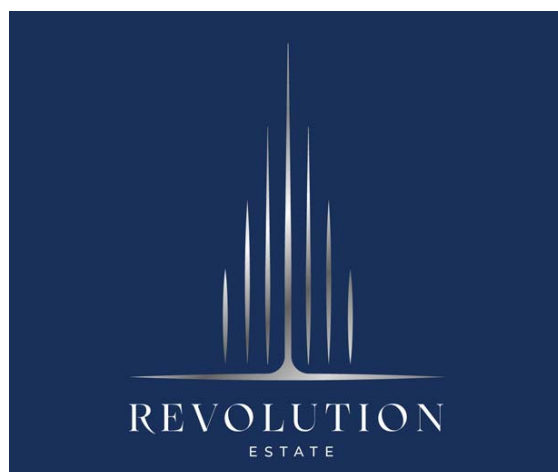

- (591) Culori revendicate: albastru-închis, alb, gri de diferite nuanțe.  
 (511) NCL(12-2024)  
 36 - servicii financiare, monetare și bancare; servicii de asigurări; servicii imobiliare.  
 (531) CFE(9) 07.01.08; 07.01.12; 07.01.24; 27.05.09; 29.01.13.

- (210) **053949**  
 (220) 23.08.2024  
 (730) **PAN-ALKO S.R.L., MD**  
 Str. Revaz Lomtadze nr. 4, MD-3715,  
 Cojușna, Strășeni, Republica Moldova  
 (540)

## LADY'S FANTASY

- (511) NCL(12-2024)  
 33 - băuturi alcoolice, cu excepția berii; preparate alcoolice pentru fabricarea băuturilor.

- (210) **053950**  
 (220) 23.08.2024  
 (730) **TRIFAN Iana, MD**  
 Str. Ginta Latină nr. 44/2,  
 MD-2044, Chișinău, Republica Moldova  
 (540)

## MAGIC GOLD

- (511) NCL(12-2024)  
 11 - aparate și instalații de iluminat, de încălzire, de răcire, de producere a vaporilor, de coacere, de uscare, de ventilare, de distribuire a apei și de uz sanitar;  
 21 - ustensile și recipiente pentru menaj sau de bucătărie; articole de bucătărie și veselă, cu excepția furculițelor, cuțitelor și lingurilor; piepteni și bureți; perii, cu excepția pensulelor; materiale pentru perii; articole pentru curățare; sticlă brută sau semiprelucrată, cu excepția sticlei pentru construcții; sticlărie, porțelan și ceramică;  
 35 - publicitate; administrarea, organizarea și managementul afacerilor; lucrări de birou.

- (210) **053954**  
 (220) 28.08.2024  
 (730) **MEKDANGA S.R.L., MD**  
 Bd. M. Eminescu nr. 12,  
 MD-3100, Bălți, Republica Moldova  
 (540)



- (591) Culori revendicate: alb, roșu, albastru.  
 (511) NCL(12-2024)  
 20 - mobile, oglinzi, rame pentru tablouri; containere, nemetalice, pentru depozitare sau transport; oase neprelucrate sau semiprelucrate, coarne, fanoane de balenă sau sidef; scoici; spumă de mare; chihlimbar galben;  
 35 - publicitate; administrarea, organizarea și managementul afacerilor; lucrări de birou.  
 (531) CFE(9) 07.05.11; 13.03.05; 14.01.05; 14.01.13; 14.01.15; 26.13.25; 27.05.01; 29.01.13.

- (210) **053955**  
 (220) 22.08.2024  
 (730) **ZUBENCO-V.N. S.R.L., societate comercială, MD**  
 Bd. Cuza-Vodă nr. 25/9, ap. 10,  
 MD-2072, Chișinău, Republica Moldova

(540)

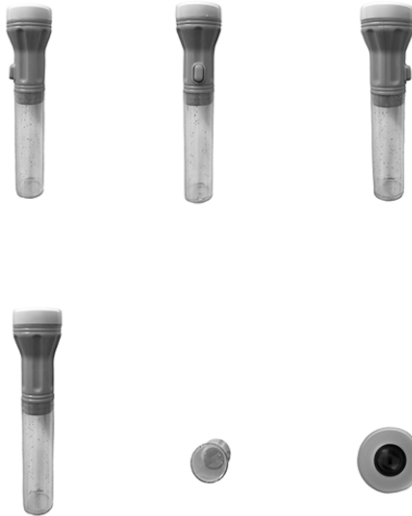

(554) Marcă tridimensională.

(511) NCL(12-2024)

28 - jocuri, jucării și articole pentru joacă; aparate pentru jocuri video; articole de gimnastică și sport; decorațiuni (ornamente) pentru pomul de Crăciun, inclusiv jucării cu surprize pentru tombole;

30 - cafea, ceai, cacao și înlocuitori ai acestora; orez, paste făinoase și tăiței; tapioca și sago; făină și preparate din cereale; pâine, produse de patiserie și cofetărie; ciocolată; înghețată, șerbaturi și alte înghețate comestibile; zahăr, miere, sirop de melasă; drojdie, praf de copt; sare, condimente, mirodenii, plante aromatice conservate; oțet, sosuri și alte condimente; gheață (apă înghețată).

(531) CFE(9) 13.01.06; 13.01.08; 13.01.14.

(210) **053956**

(220) 23.08.2024

(730) **DISTILERIA BULBOACA S.R.L., MD**

Str. Dacia nr. 1, MD-6512,

Bulboaca, Anenii Noi, Republica Moldova

(540)

## Divinul Poporului

(511) NCL(12-2024)

33 - rachiu de vin învechit; băuturi distilate obținute pe bază de vin.

(210) **053957**

(220) 23.08.2024

(730) **DISTILERIA BULBOACA S.R.L., MD**

Str. Dacia nr. 1, MD-6512,

Bulboaca, Anenii Noi, Republica Moldova

(540)

## Al țării

(511) NCL(12-2024)

33 - băuturi alcoolice, cu excepția berii; preparate alcoolice pentru fabricarea băuturilor.

(210) **053958**

(220) 23.08.2024

(730) **DISTILERIA BULBOACA S.R.L., MD**

Str. Dacia nr. 1, MD-6512,

Bulboaca, Anenii Noi, Republica Moldova

(540)

## Național

(511) NCL(12-2024)

33 - băuturi alcoolice, cu excepția berii; preparate alcoolice pentru fabricarea băuturilor.

(210) **053959**

(220) 26.08.2024

(730) **GUȚU Serghei, MD**

Str. Ion Neculce nr. 12/ 1, ap. 85,

MD-2064, Chișinău, Republica Moldova

(540)

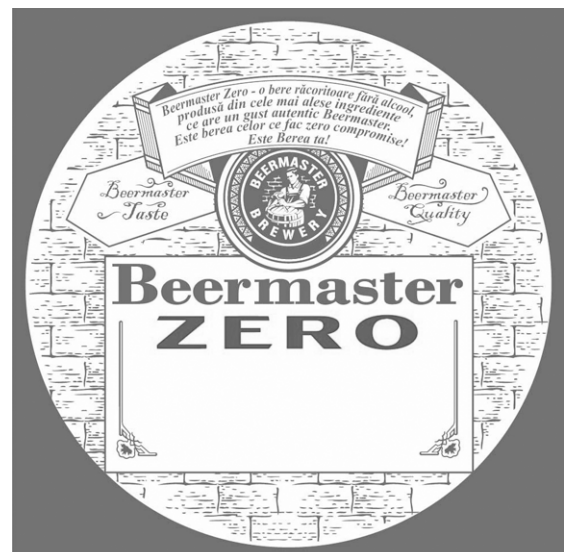

(511) NCL(12-2024)  
32 - bere.

(531) CFE(9) 02.01.15; 02.01.25; 07.03.08;  
07.15.01; 19.01.06; 24.03.12; 24.03.16;  
26.01.14; 27.05.09.

(210) **053960**

(220) 26.08.2024

(730) **ISPAN-LUX S.R.L., MD**

Str. Zavodscăia nr. 3,  
MD-7401, Taraclia, Republica Moldova

(540)



(526) Elementele mărcii asupra cărora solicitantul declară că renunță la invocarea oricărui drept exclusiv: „ENERGY”, cu excepția executării grafice deosebite.

(591) Culori revendicate: negru, albastru, gri.

(511) NCL(12-2024)

39 - transport; ambalarea și depozitarea mărfurilor; organizarea de călătorii.

(531) CFE(9) 01.15.05; 27.05.01; 29.01.13.

(210) **053961**

(220) 29.08.2024

(730) **PASCARU Adrian, MD**

Str. Ginta Latină nr. 13/1, ap. 8,  
MD-2044, Chișinău, Republica Moldova

(540)

## THESAURUS

(511) NCL(12-2024)

32 - bere; băuturi nealcoolice; ape minerale și carbogazoase; băuturi din fructe și sucuri de fructe; siropuri și alte preparate pentru fabricarea băuturilor nealcoolice;

33 - băuturi alcoolice, cu excepția berii; preparate alcoolice pentru fabricarea băuturilor.

(210) **053962**

(220) 29.08.2024

(730) **OPICONSULTING GRUP S.R.L., MD**

MD-6827, Suruceni, Ialoveni, Republica Moldova

(540)

## TRANQUILO

(511) NCL(12-2024)

32 - bere; băuturi nealcoolice; ape minerale și carbogazoase; băuturi din fructe și sucuri de fructe; siropuri și alte preparate pentru fabricarea băuturilor nealcoolice;

33 - băuturi alcoolice, cu excepția berii; preparate alcoolice pentru fabricarea băuturilor;

34 - tutun și înlocuitori de tutun; țigări și trabucuri; țigări electronice și vaporizatoare orale pentru fumători; articole pentru fumători; chibrituri;

43 - servicii de alimentație publică; servicii de cazare temporară.

(210) **053963**

(220) 30.08.2024

(730) **BELNIS S.R.L., MD**

Str. Petricani nr. 19/1,  
MD-2059, Chișinău, Republica Moldova

(540)



(591) Culori revendicate: albastru, alb.

(511) NCL(12-2024)

- 05 - preparate farmaceutice, medicale și de uz veterinar; produse igienice de uz medical; alimente și substanțe dietetice adaptate pentru uz medical sau veterinar, alimente pentru bebeluși; suplimente dietetice pentru oameni și animale; plasturi, materiale pentru pansamente; materiale pentru plombarea dinților și pentru mulaje dentare; dezinfectante; produse pentru distrugerea animalelor dăunătoare; fungicide, erbicide;
- 35 - publicitate; administrarea, organizarea și managementul afacerilor; lucrări de birou;
- 37 - servicii de construcții; servicii de instalații și reparații; extracții miniere, foraje pentru extracția de petrol și gaze;
- 44 - servicii medicale; servicii veterinare; servicii de igienă și de îngrijire a frumuseții pentru oameni sau animale; servicii de agricultură, acvacultură, horticultură și silvicultură.
- (531) CFE(9) 01.13.15; 02.01.15; 02.01.16; 02.01.23; 03.05.07; 03.13.11; 15.01.21; 15.01.25; 26.01.15; 27.05.09; 29.01.12.

(210) **053965**

(220) 30.08.2024

(730) **NANU Andrei, MD**

Str. Cornului nr. 5/1, ap. 34A,  
MD-2008, Chișinău, Republica Moldova

(540)

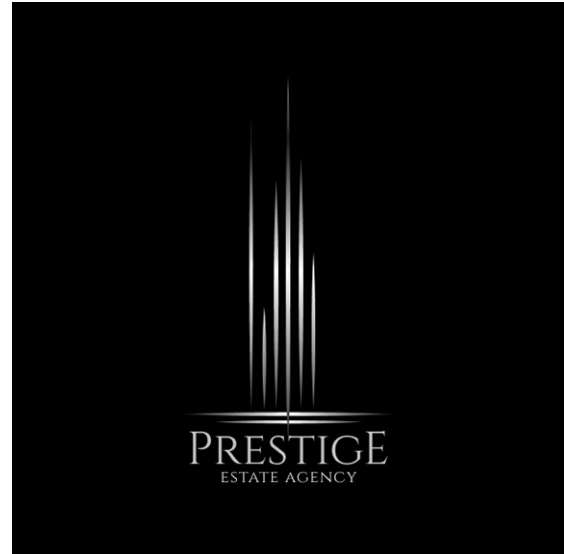

(511) NCL(12-2024)

36 - servicii financiare, monetare și bancare; servicii de asigurări; servicii imobiliare.

(531) CFE(9) 07.01.08; 07.01.12; 07.01.24; 26.11.07; 26.11.08; 27.05.24.

(210) **053966**

(220) 30.08.2024

(730) **NANU Andrei, MD**

Str. Cornului nr. 5/1, ap. 34A,  
MD-2008, Chișinău, Republica Moldova

(540)

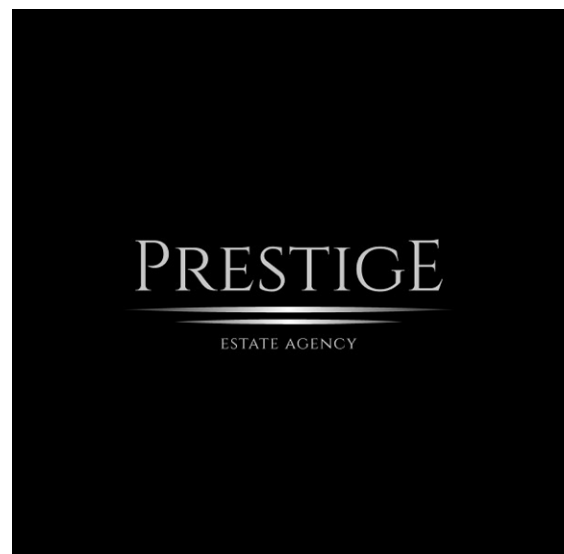

- (511) NCL(12-2024)  
 36 - servicii financiare, monetare și bancare; servicii de asigurări; servicii imobiliare.  
 (531) CFE(9) 26.11.08; 27.05.11; 27.05.24.

- (210) **053967**  
 (220) 30.08.2024  
 (730) **AirsoftArena.md, asociație obștească, club sportiv de airsoft, MD**  
 MD-3415, Bozieni, Hâncești, Republica Moldova  
 (540)



- (526) Elementele mărcii asupra cărora solicitantul declară că renunță la invocarea oricărui drept exclusiv: „AIRSOFT”, „ARENA”, cu excepția executării grafice deosebite.  
 (511) NCL(12-2024)  
 35 - publicitate; administrarea, organizarea și managementul afacerilor; lucrări de birou;  
 41 - educație; instruire; divertisment; activități sportive și culturale.  
 (531) CFE(9) 26.01.01; 26.01.18; 26.11.11; 27.05.10.

- (210) **053970**  
 (220) 28.08.2024  
 (730) **TAGAER S.R.L., societate comercială, MD**  
 Str. Mesager nr. 5/2, ap. 17,  
 MD-2069, Chișinău, Republica Moldova  
 (540)

**TAGAER**  
**Fantasy**  
*lingerie*

- (511) NCL(12-2024)  
 24 - textile și înlocuitori de textile; lenjerie de uz casnic; perdele din material textil sau plastic;  
 25 - îmbrăcăminte, încălțăminte, articole care servesc la acoperirea capului;  
 35 - publicitate; administrarea, organizarea și managementul afacerilor; lucrări de birou.

- (210) **053991**  
 (220) 28.08.2024  
 (730) **TOYOTA JIDOSHA KABUSHIKI KAISHA (also trading as Toyota Motor Corporation), JP**  
 1, Toyota-cho, Toyota-shi, Aichi-ken, Japonia  
 (540)

**NX450h+**

- (511) NCL(12-2024)  
 12 - automobile și elemente de structură ale acestora.

## Mărci înregistrate în baza cererilor acceptate parțial

(111) **39455**  
 (151) 18.04.2024  
 (181) 02.12.2032  
 (210) 050845  
 (220) 02.12.2022  
 (730) **ȚURCAN Oleg, MD**  
 Str. Alba-Iulia nr. 184, bloc 4, ap. 14,  
 MD-2071, Chișinău, Republica Moldova  
**SCURTU Ion, MD**  
 Bd. Decebal nr. 99F, ap. 10,  
 MD-2038, Chișinău, Republica Moldova  
 (540)

# AJAX

(511) NCL(11-2022)  
 45 - servicii juridice; servicii de securitate pentru protecția fizică a bunurilor materiale și a persoanelor; servicii personale și sociale oferite de către terți destinate să satisfacă nevoile indivizilor.

(111) **39898**  
 (151) 02.08.2024  
 (181) 24.10.2033  
 (210) 052404  
 (220) 24.10.2023  
 (730) **UNGUREAN Alexei, MD**  
 Str. Grigore Alexandrescu nr. 15, ap. 40,  
 MD-2008, Chișinău, Republica Moldova  
 (540)



(526) Elementele mărcii asupra cărora nu se extinde dreptul exclusiv: toate elementele verbale, cu excepția executării grafice deosebite, pentru produsele solicitate din 31; toate elementele verbale, cu excepția elementului verbal „FOX” și a executării grafice deosebite, pentru serviciile din clasa 35.  
 (591) Culori revendicate: verde, galben, roșu, alb, maro de diferite nuanțe, negru, gri de diferite nuanțe, bej de diferite nuanțe.  
 (511) NCL(12-2023)  
 31 - produse agricole, de acvacultură, horticole și forestiere, brute și neprelucrate; cereale și semințe crude și neprocesate; fructe și legume proaspete, plante aromatice proaspete; plante și flori naturale; bulbi, răsaduri și semințe pentru plantare; animale vii; hrană și băuturi pentru animale; malț;  
 35 - publicitate; administrarea, organizarea și managementul afacerilor; lucrări de birou.  
 (531) CFE(9) 01.13.15; 01.15.11; 01.15.21; 03.01.06; 03.01.08; 03.01.16; 03.01.27; 05.03.13; 08.07.22; 19.11.05; 20.05.03; 25.07.25; 27.03.03; 28.05.00; 29.01.15.

(111) **39923**  
 (151) 05.08.2024  
 (181) 21.12.2032  
 (210) 050951  
 (220) 21.12.2022  
 (730) **OLISGRUP S.R.L., MD**  
 MD-3739, Zubrești, Strășeni, Republica Moldova  
 (540)



(526) Elementele mărcii asupra cărora nu se extinde dreptul exclusiv: „MACCHINE EDILI”, cu excepția executării grafice deosebite.  
 (511) NCL(11-2022)

- 07 - mașini, mașini-unelte, unelte acționate electrice; motoare, cu excepția celor pentru vehiculele terestre; componente de cuplare și transmisie a mașinilor, cu excepția celor pentru vehiculele terestre; unelte agricole, altele decât unelte de mână, acționate manual; incubatoare pentru ouă; mașini automate de vânzare; toate produsele sus-menționate, cu excepția dinamurilor, generatoarelor electrice, pompelor (mașini);
- 08 - scule și instrumente de mână, acționate manual; cuțite, furculițe și linguri; arme albe, cu excepția armelor de foc; aparate de ras.
- (531) CFE(8) 03.04.04; 03.04.24; 26.07.25; 26.13.25; 27.05.09.

(540)



- (111) **39929**  
 (151) 08.08.2024  
 (181) 09.06.2033  
 (210) 051783  
 (220) 09.06.2023  
 (730) **DISTILERIA BULBOACA S.R.L., MD**  
 Str. Dacia nr. 1, MD-6512,  
 Bulboaca, Anenii Noi, Republica Moldova
- (540)

## REGELE

- (511) NCL(12-2023)  
 33 - băuturi alcoolice, cu excepția berii; preparate alcoolice pentru fabricarea băuturilor.

- (526) Elementele mărcii asupra cărora nu se extinde dreptul exclusiv: „Centru Online”, „Nutriție și Sport”, cu excepția executării grafice deosebite.
- (511) NCL(12-2023)  
 35 - publicitate; administrarea, organizarea și managementul afacerilor; lucrări de birou;  
 41 - educație; instruire; divertisment; activități sportive și culturale;  
 44 - servicii medicale; servicii veterinare; servicii de igienă și de îngrijire a frumuseții pentru oameni sau animale; servicii de agricultură, acvacultură, horticultură și silvicultură.
- (531) CFE(9) 24.17.08; 27.01.12; 27.05.10.

- (111) **39932**  
 (151) 11.08.2024  
 (181) 25.10.2033  
 (210) 052440  
 (220) 25.10.2023  
 (730) **TOMAȘ Galina, MD**  
 Str. Țarinei nr. 87,  
 MD-2069, Chișinău, Republica Moldova

- (111) **39936**  
 (151) 09.08.2024  
 (181) 21.07.2033  
 (210) 051930  
 (220) 21.07.2023  
 (730) **Microsoft Corporation, US**  
 One Microsoft Way, Redmond, Washington  
 98052-6399, Statele Unite ale Americii
- (540)

## MICROSOFT FLIGHT SIMULATOR

(526) Elementele mărcii asupra cărora nu se extinde dreptul exclusiv: „FLIGHT SIMULATOR”.

(511) NCL(12-2023)

09 - software pentru jocuri; jocuri video (jocuri de calculator) sub formă de programe de calculator înregistrate pe suporturi de date; programe pentru jocuri de calculator (software de calculator); software descărcabil pentru jocuri; software pentru jocuri de calculator, descărcabil; software de divertisment interactiv, descărcabil, pentru jocuri video; programe descărcabile pentru jocuri electronice; software de jocuri electronice pentru telefoane mobile; software de jocuri electronice pentru dispozitive electronice de mână; software descărcabil pentru jocuri de calculator într-o rețea informatică mondială și de pe dispozitive fără fir; software pentru jocuri pe calculator, descărcabil dintr-o rețea globală de calculatoare; software descărcabil pentru jocuri electronice pentru dispozitive fără fir;

41 - servicii de publicare de software de divertisment multimedia; jocuri pe Internet (care nu pot fi descărcate); furnizarea jocurilor de calculator on-line; furnizarea divertismentului on-line sub formă de turnee de jocuri; servicii de divertisment; furnizarea jocurilor video on-line; servicii de jocuri electronice furnizate prin intermediul Internetului; furnizarea jocurilor interactive pe calculator cu jucători multipli, prin Internet și rețele de comunicații electronice; furnizarea informațiilor în materie de divertisment; informații cu privire la divertisment, furnizate on-line dintr-o bază de date computerizată sau de pe Internet; furnizarea informațiilor în domeniul divertismentului prin rețele de calculatoare; publicare de reviste pe Internet; furnizarea informațiilor în materie de divertisment pe un site web.

(111) **39938**

(151) 13.08.2024

(181) 20.06.2033

(210) 051804

(220) 20.06.2023

(730) **HELLENICA COSMETIC PRODUCTS EXPLOITATION S.A., GR**

7, Chimaras str., 151 25 Maroussi, Grecia

(540)

**HELLENICA RADIANT PROFESSIONAL MAKE UP**

(526) Elementele mărcii asupra cărora nu se extinde dreptul exclusiv: „HELLENICA”, „RADIANT”, „PROFFESIONAL MAKE UP”.

(511) NCL(12-2023)

03 - săpunuri, șampoane, preparate și tratamente pentru păr, vopsele pentru păr, loțiuni tonice pentru păr, loțiuni, preparate pentru fixarea părului, uleiuri de uz cosmetic, uleiuri esențiale, pudră de talc, pudră de machiaj, farduri, fond de ten sub formă de cremă, creme pentru față de uz cosmetic, creme pentru corp, rimel, fard de pleoape, preparate pentru îngrijirea unghiilor și oă de unghii, rujuri de buze, produse de parfumerie, apă de colonie, deodorante și antiperspirante, creme și geluri de ras, produse pentru bronzare (cosmetice), preparate antirid, cosmetice.

(111) **39939**

(151) 13.08.2024

(181) 20.06.2033

(210) 051806

(220) 20.06.2023

(730) **HELLENICA COSMETIC PRODUCTS EXPLOITATION S.A., GR**

7, Chimaras str., 151 25 Maroussi, Grecia

(540)

**HELLENICA SEVEN7EEN**

(526) Elementele mărcii asupra cărora nu se extinde dreptul exclusiv: „HELLENICA”.

(511) NCL(12-2023)

03 - uleiuri esențiale și extracte aromatice; uleiuri eterice; uleiuri esențiale pentru aromoterapie; uleiuri esențiale pentru uz personal; uleiuri esențiale de uz industrial; uleiuri esențiale pentru uz casnic; uleiuri esențiale utilizate la fabricarea produselor parfumate; uleiuri esențiale de lămâie; uleiuri esențiale pentru calmarea nervilor; uleiuri esențiale de lemn de santal; uleiuri esențiale vegetale; ulei de migdale; apă florală; esențe eterice; uleiuri distilate pentru îngrijirea frumuseții; aromati-zanți (uleiuri esențiale); uleiuri aromatice; uleiuri parfumate care eliberează arome sub acțiunea căldurii; uleiuri parfumate pentru fabricarea de preparate cosmetice; arome pentru prăjituri (uleiuri esențiale); uleiuri de aromoterapie (de uz cosmetic); uleiuri pentru parfumerii și esențe; produse de parfumerie,

uleiuri esențiale; uleiuri esențiale amestecate; uleiuri nemedicinale; uleiuri pentru îngrijirea pielii (nemedicinale); uleiuri esențiale naturale; uleiuri naturale de uz cosmetic; preparate pentru aromoterapie; preparate pentru curățare și odorizante; cosmetice; articole de parfumerie și odorizante; apă de toaletă care conține ulei de șarpe; baze pentru parfumuri de flori; extracte de flori (parfumerie); deodorante de corp (parfumerie); apă de parfum; arome; parfumuri de uz personal; substanțe aromatizante pentru parfumuri; aromatizanți pentru parfumuri; preparate parfumate; spray-uri parfumate pentru corp; creme parfumate; loțiuni și creme de corp parfumate; substanțe parfumate din geraniol; compuși parfumați din heliotropină; șervețele parfumate; parfumuri; parfumuri de uz industrial; parfumuri pentru corp; parfumuri solide; parfumuri lichide; geraniol pentru parfumare; produse de parfumerie cu vanilie; articole de parfumerie pe bază de cedru; sfere parfumate (substanțe aromatice); loțiuni pentru aromoterapie; creme aromoterapeutice; apă de colonie; apă de toaletă; apă parfumată; apă de lavandă; pulverizatoare pentru corp; extracte de parfum; ulei de mentă (parfumerie); ulei de lavandă de uz cosmetic; batiste de unică folosință impregnate cu colonie; mosc (natural); mosc (parfumerie); mentă pentru parfumerie; ulei de trandafiri de uz cosmetic; loțiuni bay rum (cel mai des utilizate ca after-shave sau apă de colonie, dar și ca deodorante, de asemenea utilizate ca ingrediente în fabricarea săpunului de bărbierit); spray-uri pentru corp (nemedicinale); vanilină sintetică (parfumerie); mosc sintetic; produse de parfumerie sintetice; uleiuri naturale pentru parfumuri; parfumuri naturale; preparate pentru curățarea și îngrijirea corpului; deodorante și antiperspirante; farduri; produse pentru epilare și bărbierit; preparate și tratamente pentru păr; preparate pentru îngrijirea pielii, a ochilor și a unghiilor; preparate pentru baie; săpunuri și geluri; uleiuri de masaj pentru față; rezerve de cosmetice pentru dozatoare; ser antiîmbătrânire de uz cosmetic; spume de curățare pentru corp; spume pentru duș; spume de curățare a pielii; gel de baie și de duș; spumă de baie și de duș; bumbac sub formă de tampoane de uz cosmetic; coloranți cosmetici; unt de față; unt pentru față și corp; gel exfoliant; gel de levănțică; emulsii fără săpun pentru spălarea corpului; sclipici pentru corp; extracte din plante de uz cosmetic; uleiuri pentru masaj corporal; uleiuri de baie și duș (nemedicinale); uleiuri de față; uleiuri

pentru corp și pentru față; șervețele impregnate pentru curățare (nemedicinale și pentru uz personal); geluri pentru corp și față (cosmetice); geluri de corp; produse pentru curățarea mâinilor; cosmetice de îngrijire a frumuseții; lapte de înfrumusețare; produse cosmetice pentru piele; preparate cosmetice pentru fermitatea sânilor; preparate cosmetice pentru baie și pentru duș; preparate fitocosmetice; preparate cosmetice pentru inhibarea creșterii părului; produse cosmetice sub formă de pudră; produse cosmetice sub formă de creme; creme și loțiuni cosmetice; loțiuni de înfrumusețare; produse cosmetice pentru machiaj (aplicate pe piele); sclipici sub formă de spray pentru uz cosmetic; creme BB de înfrumusețare; creme pentru recuperare de uz cosmetic; particule pentru gomaj; creme cosmetice pentru față și corp; creme pentru spălare; pudră cremoasă pentru față; cosmetice funcționale; măști cosmetice de curățare pentru față; măști pentru față și corp; șervețele impregnate cu uleiuri esențiale, de uz cosmetic; șervețele impregnate cu preparate pentru demachiere; șervețele pentru curățare utilizate pentru igiena intimă feminină; șervețele de unică folosință, impregnate cu substanțe de curățare, pentru față; uleiuri de duș nemedicamentoase; produse nemedicamentoase destinate utilizării la spălarea cavităților corporale; preparate pentru înfrumusețare nemedicinale; preparate nemedicamentoase de îngrijire a corpului; produse nemedicamentoase pentru înmuiat picioarele; basma (vopsea cosmetică); șervețele umede pentru îngrijirea bebelușului impregnate cu preparate de curățat; serumuri de înfrumusețare; ocluzoare cu gel pentru ochi de uz cosmetic; preparate cosmetice de exfoliere pentru față; preparate colorante de uz cosmetic; preparate pentru îngrijirea pielii; tratamente pentru păr; preparate pentru baie și duș; preparate pentru duș; preparate de duș pentru igiena personală sau folosite ca deodorant (produse de toaletă); produse pentru curățenie și igienă personală; preparate pe bază de collagen de uz cosmetic; preparate pentru spălat, de uz personal; produse pentru spălarea mâinilor; pudră de mâini; șervețele cosmetice umezite în prealabil; procolagen de uz cosmetic; produse exfoliante pentru picioare; produse de spălare a părului și corpului; baze de machiaj pentru buze (se folosesc înainte de aplicarea rujului sau gloss-ului pentru a preveni mânjirea sau ștergerea timpurie a acestora); demachiant pentru catifelarea pielii (produs

cosmetic); spray pentru fixarea machiajului; produse de vaporizare pentru corp; bureți impregnați cu produse de toaletă; piatră ponce artificială; șervețele umede pentru uz igienic și cosmetic; creme fluide (cosmetice); șervețele pentru față; colagen hidrolizat de uz cosmetic; henna pentru scopuri cosmetice; prosoape din hârtie pentru mâini, impregnate cu agenți de curățare; preparate pentru igiena orală; uleiuri pentru masaj; uleiuri și loțiuni pentru masaj; uleiuri pentru toaleta personală; uleiuri de uz cosmetic; ulei de cocos de uz cosmetic; unguente de uz cosmetic; loțiuni parfumate (preparate de toaletă); loțiuni pentru corp parfumate (preparate de toaletă); tampoane de curățare impregnate cu preparate de toaletă; tampoane de curățare impregnate cu produse cosmetice; dischete demachiante din vată; gel de Aloe vera de uz cosmetic; produse cosmetice pentru uz personal; cosmetice și preparate cosmetice; preparate cosmetice pentru îngrijirea tenului; cosmetice care conțin cheratină; cosmetice care conțin acid hialuronic; trusă pentru cosmetice; produse cosmetice sub formă de uleiuri; ulei de ricin de uz cosmetic; creme de masaj, nemedicinale; lac de uz cosmetic; grăsimi de uz cosmetic; balsamuri, altele decât cele de uz medicinal; preparate emoliente (cosmetice); balsam pentru cuticule; șervețele impregnate cu loțiuni cosmetice; șervețele impregnate cu produse cosmetice; uleiuri pentru masaj, nu de uz medical; produse de toaletă nemedicinale; cosmetice nemedicinale; cosmetice și preparate de toaletă nemedicinale; preparate de toaletă nemedicamentease; produse de masaj, nemedicamentease; produse nemedicinale pentru tratamentul scalpului; produse cosmetice organice; uleiuri minerale (cosmetice); cosmetice pentru copii; preparate din Aloe vera pentru uz cosmetic; preparate pentru pedichiură; produse de curățat nasul pentru igiena personală; preparate abrazive pentru corp; esență de bergamotă; produse de curățare pentru perii cosmetice; bile din bumbac pentru uz cosmetic; prosoape din hârtie pentru mâini, impregnate cu produse cosmetice; șervețele umede impregnate cu loțiuni cosmetice; vată de uz cosmetic; spray-uri cu apă minerală de uz cosmetic; deodorante antiperspirante; deodorante pentru oameni; dermatografe; bază de machiaj; farduri de obraz; vopsea pentru față; vopsele de corp (produse cosmetice); sclipici pentru față și corp; luciu de buze; produse cosmetice pentru machiajul ochilor; cosmetice pentru

buze; anticearcăne corectoare (cosmetice); produse cosmetice sub formă de fard de obraz; produse cosmetice sub formă de farduri de pleoape; produse cosmetice sub formă de geluri; produse cosmetice de aplicare pe buze; farduri cosmetice; eye-liner (cosmetice); măști de frumusețe; pudre cosmetice pentru față; pudră de machiaj; corector facial; cremă de bază; ruj de buze; creme autobronzante (cosmetice); creme pentru bronzarea pielii; creme de soare; creioane dermatografe; creioane de machiaj; creioane pentru obraz; creioane pentru gene; creioane pentru sprâncene; creioane pentru ochi; creioane de contur pentru buze; produse de demachiere; soluții de bronzare; pudră pentru față; farduri pentru obraz și buze; seturi de machiaj; gel pentru bărbierit; creme de ras; loțiuni de bărbierit; produse pentru hidratarea părului; gel pentru păr; produse cosmetice pentru păr; balsamuri pentru păr; preparate pentru fixarea părului; șampoane; șampoane de uz personal; balsamuri-șampon; loțiuni tonice pentru păr; creme de protecție solară (cosmetice); creme și loțiuni pentru bronzat; lac de bază pentru unghii; lac de unghii de uz cosmetic; oje de unghii; sclipici pentru unghii; creme hidratante de uz cosmetic; produse cosmetice pentru îngrijirea unghiilor; produse cosmetice folosite la tratarea ridurilor; creme de față și de corp; creme pentru întreținerea pielii de uz cosmetic; loțiuni de uz cosmetic.

(531) CFE(9) 27.07.11.

(111) **39941**

(151) 12.08.2024

(181) 06.10.2033

(210) 052343

(220) 06.10.2023

(730) **DIXI MEDIA S.R.L., MD**

Str. Bucovinei nr. 9,

MD-2075, Chișinău, Republica Moldova

(540)



(526) Elementele mărcii asupra cărora nu se extinde dreptul exclusiv: „ROCK fest”, cu excepția executării grafice deosebite.

- (591) Culori revendicate: negru, galben.  
 (511) NCL(12-2023)  
 35 - publicitate; administrarea, organizarea și managementul afacerilor; lucrări de birou;  
 38 - servicii de telecomunicații;  
 41 - educație; instruire; divertisment; activități sportive și culturale.  
 (531) CFE(9) 03.07.17; 22.01.21; 27.05.09; 29.01.12.

- (111) **39944**  
 (151) 12.08.2024  
 (181) 25.07.2033  
 (210) 051927  
 (220) 25.07.2023  
 (730) **Instituția Religioasă Misiunea Socială „DIACONIA” a Mitropoliei Basarabiei, MD**  
 Str. 31 August 1989 nr. 161,  
 MD-2004, Chișinău, Republica Moldova  
 (540)



- (526) Elementele mărcii asupra cărora nu se extinde dreptul exclusiv: „DIACONIA”, „MISIUNEA SOCIALĂ”, „MITROPOLIEI BASARABIEI”, cu excepția executării grafice deosebite.  
 (591) Culori revendicate: albastru, galben.  
 (511) NCL(12-2023)  
 35 - publicitate; administrarea, organizarea și managementul afacerilor; lucrări de birou;  
 36 - servicii financiare, monetare și bancare; servicii de asigurări; servicii imobiliare;  
 39 - transport; ambalarea și depozitarea mărfurilor; organizarea de călătorii;  
 40 - tratarea materialelor; reciclarea gunoaielor și deșeurilor; filtrarea aerului și tratarea apei; servicii de imprimare; conservarea alimentelor și a băuturilor;  
 43 - servicii de alimentație publică; servicii de cazare temporară;  
 45 - servicii juridice; servicii de securitate pentru protecția fizică a bunurilor materiale și a persoanelor; servicii matrimoniale, servicii de rețele de socializare on-line; servicii funerare; babysitting.  
 (531) CFE(9) 24.13.03; 24.13.24; 24.13.25; 26.02.16; 27.05.01; 29.01.12.

- (111) **39948**  
 (151) 14.08.2024  
 (181) 21.06.2033  
 (210) 051821  
 (220) 21.06.2023  
 (730) **ZAHARIA Andrian, MD**  
 Str. Moara Roșie nr. 49/1,  
 MD-2005, Chișinău, Republica Moldova  
 (540)

## DentFix

- (526) Elementele mărcii asupra cărora nu se extinde dreptul exclusiv: „Dent”, „Fix”.  
 (511) NCL(12-2023)  
 35 - publicitate; administrarea, organizarea și managementul afacerilor; lucrări de birou;  
 44 - servicii medicale; servicii veterinare; servicii de igienă și de îngrijire a frumuseții pentru oameni sau animale; servicii de agricultură, acvacultură, horticultură și silvicultură.

- (111) **39955**  
 (151) 15.08.2024  
 (181) 18.09.2033  
 (210) 052255  
 (220) 18.09.2023  
 (730) **TOIU Valentin, MD**  
 Str. Miciurin nr. 5, MD-2055,  
 Vatra, Chișinău, Republica Moldova  
**VRANCEAN Serghei, MD**  
 Str. Mihai Eminescu nr. 4, MD-2055,  
 Vatra, Chișinău, Republica Moldova  
 (540)

CAUCASIAN  
RESTAURANT

- (526) Elementele mărcii asupra cărora nu se extinde dreptul exclusiv: „CAUCASIAN RESTAURANT”, cu excepția executării grafice deosebite.  
 (511) NCL(12-2023)

- 29 - carne, pește, păsări și vânat; extracte din carne; fructe și legume conservate, congelate, uscate și fierte; jeleuri, dulceturi, compoturi; ouă; lapte, brânzeturi, unt, iaurt și alte produse lactate; uleiuri și grăsimi comestibile; toate produsele sus-menționate provenite din Caucaz;
- 30 - ceai, cacao și înlocuitori ai acestora; orez, paste făinoase și tăiței; tapioca și sago; făină și preparate din cereale; pâine, produse de patiserie și cofetărie; ciocolată; înghețată, șerburi și alte înghețate comestibile; zahăr, miere, sirop de melasă; drojdie, praf de copt; sare, condimente, mirodenii, plante aromatice conservate; oțet, sosuri și alte condimente; gheață (apă înghețată); toate produsele sus-menționate provenite din Caucaz;
- 32 - bere; băuturi nealcoolice; ape minerale și carbogazoase; băuturi din fructe și sucuri de fructe; siropuri și alte preparate pentru fabricarea băuturilor nealcoolice; toate produsele sus-menționate provenite din Caucaz;
- 33 - băuturi alcoolice, cu excepția berii; preparate alcoolice pentru fabricarea băuturilor; toate produsele sus-menționate provenite din Caucaz;
- 43 - servicii de alimentație publică; servicii de cazare temporară.
- (531) CFE(9) 27.05.01; 28.01.00.

(111) **39959**  
 (151) 17.08.2024  
 (181) 21.06.2033  
 (210) 051797  
 (220) 21.06.2023  
 (730) **CHIRICUȚĂ Ștefan, MD**  
 Str. Doctor Tudor Strișcă nr. 8/3, ap. 83,  
 MD-2043, Chișinău, Republica Moldova  
 (540)

## Master Clean

- (526) Elementele mărcii asupra cărora nu se extinde dreptul exclusiv: „Clean”.
- (511) NCL(12-2023)
- 37 - servicii de construcții; servicii de instalații și reparații; extracții miniere, foraje pentru extracția de petrol și gaze, toate serviciile sus-menționate, cu excepția serviciilor de schimbare, echilibrare și montare a anvelopelor.

(111) **39970**  
 (151) 21.08.2024  
 (181) 21.06.2033  
 (210) 051808  
 (220) 21.06.2023  
 (730) **ZAHARIA Andrian, MD**  
 Str. Moara Roșie nr. 49/1,  
 MD-2005, Chișinău, Republica Moldova  
 (540)

## ExpertDent

- (526) Elementele mărcii asupra cărora nu se extinde dreptul exclusiv: „Expert”, „Dent”.
- (511) NCL(12-2023)
- 35 - publicitate; administrarea, organizarea și managementul afacerilor; lucrări de birou; toate serviciile sus-menționate, cu excepția serviciilor de promovare a vânzărilor pentru terți, inclusiv prin magazine cu vânzare angro și cu amănuntul.

(111) **39971**  
 (151) 21.08.2024  
 (181) 21.06.2033  
 (210) 051807  
 (220) 21.06.2023  
 (730) **ZAHARIA Andrian, MD**  
 Str. Moara Roșie nr. 49/1,  
 MD-2005, Chișinău, Republica Moldova  
 (540)

## DentExpert

- (526) Elementele mărcii asupra cărora nu se extinde dreptul exclusiv: „Dent”, „Expert”.
- (511) NCL(12-2023)
- 35 - publicitate; administrarea, organizarea și managementul afacerilor; lucrări de birou; toate serviciile sus-menționate, cu excepția serviciilor de promovare a vânzărilor pentru terți, inclusiv prin magazine cu vânzare angro și cu amănuntul.

(111) **39972**  
 (151) 21.08.2024  
 (181) 21.06.2033  
 (210) 051848  
 (220) 21.06.2023  
 (730) **Kurchenko Oleg Volodimirovich, UA**  
 vul. Kozatskyi Shliakh, bud. 5, Kyivska Obl.,  
 m. Obukhiv 08700, Ucraina  
 (540)



(526) Elementele mărcii asupra cărora nu se extinde dreptul exclusiv: „Valeriana”, „forte”, cu excepția executării grafice deosebite.  
 (591) Culori revendicate: verde de diferite nuanțe, alb, galben, roz de diferite nuanțe.  
 (511) NCL(12-2023)  
 05 - substanțe cu acțiune în bolile de nervi; extracte vegetale de uz farmaceutic.  
 (531) CFE(9) 02.09.14; 05.05.19; 05.05.20; 26.01.14; 26.01.15; 26.11.13; 26.11.25; 27.05.02; 29.01.14.

(111) **39973**  
 (151) 21.08.2024  
 (181) 14.06.2033  
 (210) 051851  
 (220) 14.06.2023  
 (730) **ZHS IP Worldwide Sarl, CH**  
 Avenue Reverdil 14, CH-1260 Nyon, Elveția  
 (540)

## STOLICHNAYA

(511) NCL(12-2023)  
 32 - bere; ape minerale și carbogazoase și alte băuturi nealcoolice; băuturi de fructe și sucuri de fructe; siropuri și alte preparate pentru fabricarea băuturilor.

(111) **39974**  
 (151) 21.08.2024  
 (181) 28.06.2033  
 (210) 051854  
 (220) 28.06.2023  
 (730) **HEHE FAMILY GROWTH LIMITED, HK**  
 5/F MANULIFE PLACE 348 KWUN TONG  
 RD KLN, HONG KONG, CHINA  
 (540)

## Lapanda

(511) NCL(12-2023)  
 30 - gustări pe bază de grâu; ceai; aperitive pe bază de făină; gluten preparat ca produs alimentar; gustări pe bază de cereale; gustări pe bază de orez; băuturi pe bază de ceai (nemedicamentoase); piccalilli (murături asortate); amidon de uz alimentar; mirodenii.

(111) **39975**  
 (151) 21.08.2024  
 (181) 08.07.2033  
 (210) 051876  
 (220) 08.07.2023  
 (730) **LOGIC CONSULTING S.R.L., MD**  
 Str. Dumitru Râșcanu nr. 7/1,  
 MD-2024, Chișinău, Republica Moldova  
 (540)



(526) Elementele mărcii asupra cărora nu se extinde dreptul exclusiv: „LOGIC”, „Consulting”, cu excepția executării grafice deosebite.  
 (591) Culori revendicate: albastru.  
 (511) NCL(12-2023)  
 35 - publicitate; administrarea, organizarea și managementul afacerilor; lucrări de birou;  
 36 - servicii financiare, monetare și bancare; servicii de asigurări; servicii imobiliare.  
 (531) CFE(9) 07.05.11; 26.04.03; 26.04.08; 27.05.09; 29.01.04.

- (111) **39976**  
 (151) 21.08.2024  
 (181) 04.07.2033  
 (210) 051883  
 (220) 04.07.2023  
 (730) **MGB-COMERȚ S.R.L., MD**  
 Str. Dimineții nr. 63, ap. 18,  
 MD-2002, Chișinău, Republica Moldova  
**MG-COMPLET S.R.L., societate comercia-**  
**lă, MD**  
 Str. Dimitrie Moruzi nr. 21,  
 MD-2019, Chișinău, Republica Moldova  
 (540)



- (526) Elementele mărcii asupra cărora nu se extinde dreptul exclusiv: „®”, cu excepția executării grafice deosebite.  
 (591) Culori revendicate: roșu, albastru, alb, negru.  
 (511) NCL(12-2023)  
 09 - aparate și instrumente științifice, pentru cercetare, de navigare, geodezice, cinematografice, audiovizuale, de cântărire, de măsurare, de semnalizare, de detectare, de testare, de verificare, de salvare și didactice; aparate și instrumente pentru conducerea, distribuirea, transformarea, acumularea, reglarea sau controlul distribuției sau utilizării energiei electrice; aparate și instrumente pentru înregistrarea, transmiterea, reproducerea sau procesarea sunetului, imaginilor sau a datelor; suporturi media înregistrate și descărcabile, software pentru calculatoare, suporturi media digitale sau analogice de înregistrare și de stocare fără conținut; mecanisme pentru aparate cu preplată; case de marcat, dispozitive de calculat; calculatoare și dispozitive periferice pentru calculatoare; costume de scafandru, măști pentru scafandri, dopuri de urechi pentru scafandri, clești de nas pentru scafandri și înotători, mănuși pentru scafandri, aparate de respirat pentru înot subacvatic; extinctoare;  
 17 - cauciuc, gutapercă, gumă, azbest, mică, neprelucrate și semiprelucrate, și înlocuitori pentru toate aceste materiale; materiale plastice și rășini extrudate destinate utilizării în producție; materiale de călăfătuire, etanșare și izolare; țevi, tuburi și furtunuri flexibile, nemetalice.

- (531) CFE(9) 14.01.02; 25.05.25; 26.04.02;  
 26.04.09; 26.04.18; 27.05.09; 29.01.14.

- (111) **39977**  
 (151) 22.08.2024  
 (181) 24.07.2033  
 (210) 051953  
 (220) 24.07.2023  
 (730) **ISTRATI DOINIȚA, întreprinzător individual, MD**  
 MD-5235, Sofia, Drochia, Republica Moldova  
 (540)



- (526) Elementele mărcii asupra cărora nu se extinde dreptul exclusiv: „Sofia”, cu excepția executării grafice deosebite.  
 (511) NCL(12-2023)  
 29 - carne, pește, păsări și vânat; extracte din carne; fructe și legume conservate, congelate, uscate și fierte; jeleuri, dulceturi, compoturi; ouă; lapte, brânzeturi, unt, iaurt și alte produse lactate; uleiuri și grăsimi comestibile;  
 30 - cafea, ceai, cacao și înlocuitori ai acestora; orez, paste făinoase și tăiței; tapioca și sago; făină și preparate din cereale; pâine, produse de patiserie și cofetărie; ciocolată; înghețată, șerburi și alte înghețate comestibile; zahăr, miere, sirop de melasă; drojdie, praf de copt; sare, condimente, mirodenii, plante aromatice conservate; oțet, sosuri și alte condimente; gheață (apă înghețată);  
 35 - publicitate; administrarea, organizarea și managementul afacerilor; lucrări de birou.  
 (531) CFE(9) 01.03.01; 01.03.09; 01.03.15;  
 01.15.11; 05.07.02; 05.07.03; 27.05.10.

- (111) **39978**  
 (151) 21.08.2024  
 (181) 08.02.2032  
 (210) 049613  
 (220) 08.02.2022  
 (730) **ILIIN Ivan, MD**  
 Str. Dumitru Calos nr. 62, ap. 9, MD-6539,  
 Varnița, Anenii Noi, Republica Moldova  
 (540)

## Leifer

- (511) NCL(11-2022)
- 01 - produse chimice destinate industriei, științelor, fotografiei, agriculturii, horticulturii și silviculturii; rășini artificiale în stare brută, materiale plastice în stare brută; compoziții pentru stingerea și prevenirea incendiilor; preparate pentru călire și sudură; substanțe pentru tăbăcirea de blănuri și piei de animale; adezivi pentru utilizare în industrie; chituri și alte produse de umplere; compost, gunoi de grajd, îngrășăminte; preparate biologice pentru utilizare în industrie și știință;
- 02 - vopsele, firnisuri, lacuri; substanțe de protecție contra ruginii și contra deteriorării lemnului; coloranți, vopsele, cerneluri pentru imprimare, marcarea și gravură; rășini naturale în stare brută; metale sub formă de folie și pulbere pentru utilizare în vopsire, decorare, tipărire și artă;
- 03 - cosmetice și produse de toaletă nemedicinale; produse nemedicinale pentru curățarea dinților; produse de parfumerie, uleiuri esențiale; preparate pentru albit și alte substanțe pentru spălat; preparate pentru curățare, lustruire, degresare și șlefuire;
- 04 - uleiuri și unsori industriale; ceară; lubrifianți; produse pentru absorbția, umezirea și compactarea pulberilor; combustibili și materiale pentru iluminat; lumânări și fitiluri pentru iluminat;
- 05 - preparate farmaceutice, medicale și de uz veterinar; produse igienice pentru medicină; alimente și substanțe dietetice adaptate pentru uz medical sau veterinar, alimente pentru bebeluși; suplimente alimentare pentru oameni și animale; plasturi, materiale pentru pansamente; materiale pentru plombarea dinților și pentru mulaje dentare; dezinfectante; produse pentru distrugerea animalelor dăunătoare; fungicide, erbicide;
- 08 - scule și instrumente de mână, acționate manual; cuțite, furculițe și linguri; arme albe, cu

- excepția armelor de foc; aparate de ras;
- 09 - aparate și instrumente științifice, pentru cercetare, de navigare, geodezice, fotografice, cinematografice, audiovizuale, optice, de cântărire, de măsurare, de semnalizare, de detectare, de testare, de verificare, de salvare și didactice; aparate și instrumente pentru conducerea, distribuția, transformarea, acumularea, reglarea sau comanda curentului electric; aparate și instrumente pentru înregistrarea, transmiterea, reproducerea sau procesarea sunetului, imaginilor sau datelor; suporturi media înregistrate și descărcabile, software de calculator, suporturi media digitale sau analogice de înregistrare și de stocare fără conținut; mecanisme pentru aparate cu preplată; case de marcat, dispozitive de calculat; calculatoare și dispozitive periferice de calculator; costume de scafandru, măști pentru scafandri, tampoane de urechi pentru scafandri, cleme nazale pentru scafandri și înotători, mănuși de scafandru, aparate de respirat sub apă pentru înot subacvatic; extinctoare;
- 10 - aparate și instrumente chirurgicale, medicale, dentare și veterinare; membre, ochi și dinți artificiali; articole ortopedice; material de sutură; dispozitive terapeutice și de asistență, adaptate pentru persoanele cu handicap; aparate de masaj; aparate, dispozitive și articole pentru alăptarea bebelușilor; aparate, dispozitive și articole pentru activitatea sexuală;
- 11 - aparate și instalații de iluminat, de încălzire, de răcire, de producere a vaporilor, de coacere, de uscarea, de ventilare, de distribuție a apei și instalații sanitare;
- 12 - vehicule; aparate de locomotie terestră, aeriană sau navală;
- 13 - arme de foc; muniții și proiectile; explozive; focuri de artificii;
- 14 - metale prețioase și aliajele lor; bijuterii, pietre prețioase și semiprețioase; instrumente de ceasornicărie și pentru măsurarea timpului;
- 15 - instrumente muzicale; pupitre pentru partituri și stative pentru instrumente muzicale; baghete de dirijor;
- 16 - hârtie și carton; produse de imprimare; articole pentru legătorie; fotografii; articole de papetărie și de birou, cu excepția mobilei; adezivi pentru papetărie sau menaj; materiale de desen și materiale pentru artiști; pensule; materiale didactice și de instruire; foi, folii și pungi din plastic pentru împachetare și ambalare; caractere și clișee tipografice;

- 17 - cauciuc, gutapercă, gumă, azbest, mică și înlocuitori ai acestor materiale, neprocesate și semiprocesate; materiale plastice și rășini extrudate destinate utilizării în producție; materiale de călăfăuire, etanșare și izolare; țevi, tuburi și furtunuri flexibile, nemetalice;
- 18 - piele și imitații de piele; piei de animale; genți de voiaj și de transport; umbrele și parasolare; bastoane; bice, harnașament și articole de șelărie; zgărzi, lese și îmbrăcăminte pentru animale;
- 20 - mobile, oglinzi, rame pentru tablouri; containere, nu din metal, pentru depozitare sau transport; oase neprelucrate sau semiprelucrate, coarne, fanoane de balenă sau sedef; scoici; spumă de mare; chihlimbar galben;
- 21 - ustensile și recipiente pentru menaj sau de bucătărie; articole de bucătărie și veselă, cu excepția furculițelor, cuțitelor și lingurilor; piepteni și bureți; perii, cu excepția pensulelor; materiale pentru perii; articole pentru curățare; sticlă brută sau semiprelucrată, cu excepția sticlei pentru construcții; sticlărie, porțelan și ceramică;
- 22 - frânghii și sfori; plase; corturi și prelate; marchize din materiale textile sau sintetice; vele; saci pentru transportul și depozitarea materialelor în vrac; materiale de capitonare, amortizare și de umplutură, cu excepția hârtiei, cartonului, cauciucului sau a materialelor plastice; fibre textile brute și înlocuitori pentru acestea;
- 23 - fire de uz textil;
- 24 - textile și înlocuitori de textile; lenjerie de uz casnic; perdele din materiale textile sau plastice;
- 25 - îmbrăcăminte, încălțăminte, articole care servesc la acoperirea capului;
- 26 - dantele, șireturi și broderii, panglici și funde ca articole de mercerie; nasturi, capse și copci, ace și ace cu gămălie; flori artificiale; decorațiuni pentru păr; păr fals;
- 27 - covoare, preșuri, rogojini, linoleum și alte produse pentru acoperirea podelelor; tapete murale, nu din materiale textile;
- 28 - jocuri, jucării și articole pentru joacă; aparate pentru jocuri video; articole de gimnastică și sport; decorațiuni (ornamente) pentru pomul de Crăciun;
- 29 - carne, pește, păsări și vânat; extracte din carne; fructe și legume conservate, congelate, uscate și fierte; jeleurii, dulceturi, compoturi; ouă; lapte, brânzeturi, unt, iaurt și alte produse lactate; uleiuri și grăsimi comestibile;
- 30 - cafea, ceai, cacao și înlocuitori ai acestora; orez, paste făinoase și tăiței; tapioca și sago; făină și preparate din cereale; pâine, produse de patiserie și cofetărie; ciocolată; înghețată, șerbeturi și alte înghețate comestibile; zahăr, miere, sirop de melasă; drojdie, praf de copt; sare, condimente, mirodenii, plante aromatice conservate; oțet, sosuri și alte condimente; gheață (apă înghețată);
- 31 - produse agricole, de acvacultură, horticoale și forestiere, brute și neprelucrate; cereale și semințe crude și neprocesate; fructe și legume proaspete, plante aromatice proaspete; plante și flori naturale; bulbi, răsaduri și semințe pentru plantare; animale vii; hrană și băuturi pentru animale; malț;
- 32 - bere; băuturi nealcoolice; ape minerale și carbogazoase; băuturi din fructe și sucuri de fructe; siropuri și alte preparate pentru fabricarea băuturilor nealcoolice;
- 33 - băuturi alcoolice, cu excepția berii; preparate alcoolice pentru fabricarea băuturilor;
- 34 - tutun și înlocuitori de tutun; țigări și trabucuri; țigări electronice și vaporizatoare orale pentru fumători; articole pentru fumători; chibrituri;
- 35 - publicitate; administrarea, organizarea afacerilor; lucrări de birou; toate serviciile susmenționate, cu excepția serviciilor de funcții administrative și managementul afacerilor, în special vânzarea vehiculelor;
- 36 - servicii financiare, monetare și bancare; servicii de asigurări;
- 38 - servicii de telecomunicații;
- 39 - transport; ambalarea și depozitarea mărfurilor; organizarea de călătorii;
- 40 - tratament de materiale; reciclarea gunoaielor și deșeurilor; filtrarea aerului și tratarea apei; servicii de imprimare; conservarea alimentelor și băuturilor;
- 41 - educație; instruire; divertisment; activități sportive și culturale;
- 42 - servicii științifice și tehnologice, precum și servicii de cercetare și de creație, referitoare la acestea; servicii de analiză industrială, cercetare industrială și proiectare industrială; servicii de control al calității și de autentificare; crearea și dezvoltarea calculatoarelor și programelor de calculator;
- 43 - servicii de alimentație publică;
- 44 - servicii medicale; servicii veterinare; servicii de igienă și de îngrijire a frumuseții pentru oameni sau animale; servicii de agricultură, acvacultură, horticultură și silvicultură;

45 - servicii juridice; servicii de securitate pentru protecția fizică a bunurilor materiale și a persoanelor; servicii personale și sociale oferite de către terți destinate să satisfacă nevoile indivizilor.

(540)

(111) **39981**

(151) 23.08.2024

(181) 06.07.2033

(210) 051872

(220) 06.07.2023

(730) **PINCIUC Stepan, MD**

Str. Ginta Latină nr. 17, bloc 1, ap. 73,  
MD-2044, Chișinău, Republica Moldova

(540)

## COSTELLA

(511) NCL(12-2023)

32 - bere; băuturi nealcoolice; ape minerale și carbogazoase; băuturi din fructe și sucuri de fructe; siropuri și alte preparate pentru fabricarea băuturilor nealcoolice;

33 - băuturi alcoolice, cu excepția berii; preparate alcoolice pentru fabricarea băuturilor; toate produsele sus-menționate, cu excepția vinurilor.

(526) Elementele mărcii asupra cărora nu se extinde dreptul exclusiv: „E”, „Beauty Salon”, cu excepția executării grafice deosebite.

(511) NCL(12-2023)

44 - servicii medicale; servicii veterinare; servicii de igienă și de îngrijire a frumuseții pentru oameni sau animale; servicii de agricultură, acvacultură, horticultură și silvicultură.

(531) CFE(9) 24.01.15; 24.01.18; 24.09.11; 25.01.25; 27.05.09; 27.05.21.

(111) **39984**

(151) 25.08.2024

(181) 17.10.2033

(210) 052392

(220) 17.10.2023

(730) **BOAGHI Diana, MD**

Bd. Decebal nr. 78/2,  
MD-2038, Chișinău, Republica Moldova

(111) **39985**

(151) 25.08.2024

(181) 08.11.2033

(210) 052483

(220) 08.11.2023

(730) **CIORNÎI Veaceslav, MD**

Str. Ion Pelivan nr. 30, bloc 4, ap. 3,  
MD-2051, Chișinău, Republica Moldova

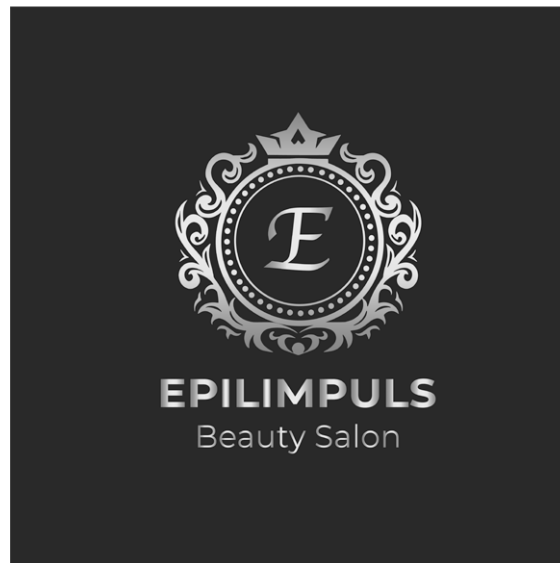

(540)



(526) Elementele mărcii asupra cărora nu se extinde dreptul exclusiv: „Ulei de floarea soarelui rafinat, dezodorizat”, cu excepția executării grafice deosebite.

(511) NCL(12-2023)

29 - uleiuri comestibile.

(531) CFE(9) 02.03.04; 02.03.08; 05.05.04; 06.19.09; 06.19.16; 25.01.06; 27.05.09.

(111) **39988**

(151) 25.08.2024

(181) 13.11.2033

(210) 052514

(220) 13.11.2023

(730) **GOSPODINOVA Anna, MD**

Str. Varșovia nr. 2A, ap. 48,

MD-2060, Chișinău, Republica Moldova

(540)



(526) Elementele mărcii asupra cărora nu se extinde dreptul exclusiv: „BUDO”, „SPORT”, cu excepția executării grafice deosebite.

(591) Culori revendicate: alb, roșu, negru.

(511) NCL(12-2023)

122

28 - jocuri, jucării și articole pentru joacă; aparate pentru jocuri video; articole de gimnastică și sport; decorațiuni (ornamente) pentru pomul de Crăciun;

35 - publicitate; administrarea, organizarea și managementul afacerilor; lucrări de birou.

(531) CFE(9) 02.09.14; 02.09.18; 26.11.21; 27.05.17; 29.01.13.

(111) **39989**

(151) 25.08.2024

(181) 20.11.2033

(210) 052525

(220) 20.11.2023

(730) **TOP VRG S.R.L., MD**

Str. Calea Orheiului nr. 87, of. 14,

MD-2059, Chișinău, Republica Moldova

(540)



(526) Elementele mărcii asupra cărora nu se extinde dreptul exclusiv: „TOP COFFEE”, „7”, cu excepția executării grafice deosebite.

(591) Culori revendicate: alb, verde, cafeniu.

(511) NCL(12-2023)

43 - servicii de alimentație publică; servicii de cazare temporară.

(531) CFE(9) 05.07.27; 11.03.02; 27.03.11; 27.03.15; 27.05.08; 29.01.13.

(111) **39990**

(151) 25.08.2024

(181) 27.11.2033

(210) 052599

(220) 27.11.2023

(730) **VERIORG S.R.L., MD**

Str. Ciuflea nr. 32, of. 1,

MD-2001, Chișinău, Republica Moldova

(540)

**KING ARTHUR**

(511) NCL(12-2023)

34 - tutun și înlocuitori de tutun; țigări și trabucuri; țigări electronice și vaporizatoare orale pentru fumători; articole pentru fumători; chibrituri;

35 - lucrări de birou.

(111) **39993**

(151) 27.08.2024

(181) 24.07.2033

(210) 051924

(220) 24.07.2023

(730) **BIO CIRCULAR S.R.L., MD**

MD-5218, Hăsnășenii Noi, Drochia, Republica Moldova

(540)



(526) Elementele mărcii asupra cărora nu se extinde dreptul exclusiv: „BIO WOOL”, cu excepția executării grafice deosebite.

(591) Culori revendicate: alb, negru, verde.

(511) NCL(12-2023)

01 - compoziții pentru stingerea și prevenirea incendiilor; preparate pentru călire și sudură; substanțe pentru tăbăcirea blănurilor și pieilor de animale; adevizi pentru utilizare în industrie; chituri și alte produse de umplere; compost, gunoi de grajd, îngrășămintă; preparate biologice pentru utilizare în industrie și știință.

(531) CFE(9) 03.04.11; 03.04.24; 27.05.08; 29.01.13.

(111) **39994**

(151) 27.08.2024

(181) 15.06.2033

(210) 051777

(220) 15.06.2023

(730) **URSU Anatol, MD**

Str. Anton Crihan nr. 20A,

MD-2009, Chișinău, Republica Moldova

(540)



(511) NCL(12-2023)

03 - cosmetice și produse de toaletă nemedicinale; produse nemedicinale pentru curățarea dinților; produse de parfumerie, uleiuri esențiale; preparate pentru albit și alte substanțe pentru spălat; preparate pentru curățare, lustruire, degresare și șlefuire;

10 - aparate și instrumente chirurgicale, medicale, dentare și veterinare; membre, ochi și dinți artificiali; articole ortopedice; materiale de sutură; dispozitive terapeutice și de asistență, adaptate pentru persoanele cu handicap; aparate de masaj; aparate, dispozitive și articole pentru sugari; aparate, dispozitive și articole pentru activitate sexuală; toate produsele sus-menționate, cu excepția lavoarelor de uz medical, hainelor speciale pentru săli de operație, recipientelor speciale pentru deșeuri medicale, alezelor, cearceafurilor absorbante pentru incontinență, măștilor utilizate de personalul medical, recipientelor pentru aplicarea medicamentelor, cămășilor pentru femei însărcinate, cămășilor chirurgicale, câmpurilor operatorii sterile, chirurgicale, halatelor de uz chirurgical, bonetelor chirurgicale, cearceafurilor chirurgicale, jachetelor chirurgicale, combinezoanelor chirurgicale, halatelor chirurgicale, pantalonilor chirurgicali, huselor pentru cizme chirurgicale, mâneștilor chirurgicale, termometrelor de uz medical;

44 - servicii medicale; servicii veterinare; servicii de igienă și de îngrijire a frumuseții pentru oameni sau animale; servicii de agricultură, acvacultură, horticultură și silvicultură.

(531) CFE(9) 24.13.09; 24.17.07; 27.05.08.

(111) **39996**

(151) 28.08.2024

(181) 27.09.2033

(210) 052278

(220) 27.09.2023

(730) **PAPUCCI Alexandru, MD**

Bd. Decebal nr. 6/4, ap. 35,

MD-2002, Chișinău, Republica Moldova

(540)

**PARKE**  
CONCEPT HOME

(526) Elementele mărcii asupra cărora nu se extinde dreptul exclusiv: „CONCEPT HOME”, cu excepția executării grafice deosebite; „PARKE”, cu excepția executării grafice deosebite, pentru produsele/serviciile solicitate din clasele 02, 19, 21, 35, 37.

(511) NCL(12-2023)

02 - vopsele, finisuri, lacuri; substanțe de protecție contra ruginii și contra deteriorării lemnului; coloranți, vopsele; cerneluri pentru

imprimare, marcare și gravare; rășini naturale în stare brută; metale sub formă de folie și pulbere pentru utilizare în vopsire, decorare, tipărire și artă;

19 - materiale, nemetalice, pentru clădiri și construcții; conducte rigide, nemetalice, pentru construcții; asfalt, smoală, gudron și bitum; construcții transportabile, nemetalice; monumente, nemetalice;

20 - mobile, oglinzi, rame pentru tablouri; containere, nemetalice, pentru depozitare sau transport; oase neprelucrate sau semiprelucrate, coarne, fanoane de balenă sau sifid; scoici; spumă de mare; chihlimbar galben;

21 - ustensile și recipiente pentru menaj sau de bucătărie; articole de bucătărie și veselă, cu excepția furculițelor, cuțitelor și lingurilor; piepteni și bureți; perii, cu excepția pensulelor; materiale pentru perii; articole pentru curățare; sticlă brută sau semiprelucrată, cu excepția sticlei pentru construcții; sticlărie, porțelan și ceramică;

27 - covoare, preșuri, rogojini, linoleum și alte produse pentru acoperirea podelelor; tapete murale, nu din materiale textile;

35 - publicitate; administrarea, organizarea și managementul afacerilor; lucrări de birou;

37 - servicii de construcții; servicii de instalații și reparații; extracții miniere, foraje pentru extracția de petrol și gaze.

(531) CFE(9) 27.05.09.

## Lista certificatelor de înregistrare a mărcilor eliberate în septembrie 2024

Se publică următoarele date: numărul curent, numărul de depozit, data de depozit, numărul de ordine al înregistrării, data înregistrării, clasele conform CIPS, titularul, codul țării conform normei ST.3 OMPI, numărul BOPI în care a fost publicată cererea de înregistrare, numărul BOPI în care a fost publicată marca înregistrată în baza cererii acceptate parțial





Nr. crt.	(210) Nr. de depozit	(220) Data de depozit	(111) Nr. înregistrării	(151) Data înregistrării	(511) Clase	(730) Titular, cod ST.3 OMPI	(441) Nr. BOPI	(450) Nr. BOPI
1	2	3	4	5	6	7	8	9
1	050845	02.12.2022	39455	18.04.2024	45	ȚURCAN Oleg, MD SCURTU Ion, MD	2/2023	10/2024
2	052404	24.10.2023	39898	02.08.2024	31,35	UNGUREAN Alexei, MD	12/2023	10/2024
3	052616	04.12.2023	39906	01.08.2024	33,35	PRONATURPRIM S.R.L., MD	2/2024	
4	052626	04.12.2023	39907	01.08.2024	41,43	IULINICA-LUX S.R.L., MD	2/2024	
5	052632	07.12.2023	39908	01.08.2024	30	JARDAN Vladimir, MD	2/2024	
6	052634	08.12.2023	39909	01.08.2024	33	BORȘ Feodosie, MD	2/2024	
7	052639	05.12.2023	39910	01.08.2024	20,35,37,38, 39,42,43	NEGRU Victor, MD	2/2024	
8	052650	08.12.2023	39911	01.08.2024	41	TRIB S.R.L., agenție de creație, MD	2/2024	
9	052643	08.12.2023	39912	03.08.2024	34	Philip Morris Brands Sărl, CH	2/2024	
10	052644	08.12.2023	39913	03.08.2024	34	Philip Morris Brands Sărl, CH	2/2024	
11	051562	21.04.2023	39914	05.08.2024	09,16,35,41	Creative Digital Enterprise S.R.L., MD	6/2023	
12	052654	11.12.2023	39915	05.08.2024	29,30,31,32,33, 35,43	GOTORNICEAN Maxim, MD	2/2024	
13	052662	14.12.2023	39916	05.08.2024	43	LUNGU Vasile, MD	2/2024	
14	052686	18.12.2023	39917	05.08.2024	07,12,35	SPORT ACTION S.R.L., MD	2/2024	
15	052629	06.12.2023	39918	02.08.2024	35,42	Opella Healthcare Switzerland AG, CH	2/2024	
16	052524	16.11.2023	39919	05.08.2024	08,21,35	ERIOMENCO Dmitri, MD	1/2024	
17	052248	18.09.2023	39920	05.08.2024	01	SIDELA S.A., UY	12/2023	
18	052249	18.09.2023	39921	05.08.2024	01	SIDELA S.A., UY	12/2023	
19	052250	18.09.2023	39922	05.08.2024	01	SIDELA S.A., UY	12/2023	
20	050951	21.12.2022	39923	05.08.2024	07,08	OLISGRUP S.R.L., MD	2/2023	10/2024
21	052029	10.08.2023	39924	06.08.2024	05,09,10,35,36, 38,41,42,44	BĂLĂNUȚĂ Marin, MD	11/2023	
22	052310	02.10.2023	39925	06.08.2024	03,35	VRABII Corina, MD	12/2023	
23	052283	27.09.2023	39926	06.08.2024	09,11	PRIJILEVSCHI Rodica, MD	11/2023	
24	052452	02.11.2023	39927	05.08.2024	41,43	NOVAC Victoria, MD	12/2023	
25	052450	31.10.2023	39928	06.08.2024	32	MERLINS BEVERAGES SRL, RO	1/2024	
26	051783	09.06.2023	39929	08.08.2024	33	DISTILERIA BULBOACA S.R.L., MD	8/2023	10/2024
27	052655	11.12.2023	39930	08.08.2024	37,42	MUSTEAȚĂ Dmitri, MD	2/2024	
28	052656	11.12.2023	39931	08.08.2024	37,42	MUSTEAȚĂ Dmitri, MD	2/2024	
29	052440	25.10.2023	39932	11.08.2024	35,41,44	TOMAȘ Galina, MD	12/2023	10/2024
30	052289	27.09.2023	39933	12.08.2024	43	VENGHER Serghei, MD	12/2023	
31	052290	27.09.2023	39934	12.08.2024	43	VENGHER Serghei, MD	12/2023	
32	052119	23.08.2023	39935	12.08.2024	03,35,44	ȘATUNOV Dmitrii, MD	11/2023	
33	051930	21.07.2023	39936	09.08.2024	09,41	Microsoft Corporation, US	10/2023	10/2024
34	052462	06.11.2023	39937	09.08.2024	30	Flexway DMCC, AE	12/2023	

1	2	3	4	5	6	7	8	9
35	051804	20.06.2023	39938	13.08.2024	03	HELLENICA COSMETIC PRODUCTS EXPLOITATION S.A., GR	9/2023	10/2024
36	051806	20.06.2023	39939	13.08.2024	03	HELLENICA COSMETIC PRODUCTS EXPLOITATION S.A., GR	9/2023	10/2024
37	052314	02.10.2023	39940	14.08.2024	41,44	NIȚA Doina, MD GOLOVATIC Dan, MD	12/2023	
38	052343	06.10.2023	39941	12.08.2024	35,38,41	DIXI MEDIA S.R.L., MD	12/2023	10/2024
39	052511	13.11.2023	39942	12.08.2024	35,38,41	DIXI MEDIA S.R.L., MD	1/2024	
40	052512	13.11.2023	39943	12.08.2024	35,38,41	DIXI MEDIA S.R.L., MD	1/2024	
41	051927	25.07.2023	39944	12.08.2024	35,36,39,40,43,45	Instituția Religioasă Misiunea Socială „DIACONIA” a Mitropoliei Basarabiei, MD	9/2023	10/2024
42	052453	02.11.2023	39945	12.08.2024	35,38	STRATAN Ecaterina, MD	12/2023	
43	052435	26.10.2023	39946	13.08.2024	44	URSU Olga, MD	12/2023	
44	052505	03.11.2023	39947	12.08.2024	35,43	BULGARIU Carolina, MD	1/2024	
45	051821	21.06.2023	39948	14.08.2024	35,44	ZAHARIA Andrian, MD	8/2023	10/2024
46	050148	16.06.2022	39949	15.08.2024	35,38,41	VLOȘCINSCHI Andrei, MD	7/2022	
47	050945	20.12.2022	39950	14.08.2024	43	AZAMET PLUS S.R.L., MD	2/2023	
48	052406	24.10.2023	39951	16.08.2024	14,18,25,26	Lidl Stiftung & Co. KG, DE	1/2024	
49	052407	24.10.2023	39952	16.08.2024	01,03,04,05,07,08,11,20,21,22,24	Lidl Stiftung & Co. KG, DE	1/2024	
50	052408	24.10.2023	39953	19.08.2024	07,09,11,16,21,24,25,28	Lidl Stiftung & Co. KG, DE	2/2024	
51	052409	24.10.2023	39954	19.08.2024	07,09,11,16,21,24,25,28	Lidl Stiftung & Co. KG, DE	2/2024	
52	052255	18.09.2023	39955	15.08.2024	29,30,32,33,43	TOIU Valentin, MD VRANCEAN Serghei, MD	11/2023	10/2024
53	052443	30.10.2023	39956	16.08.2024	29	IONIȚA Sergiu, MD	1/2024	
54	052519	16.11.2023	39957	15.08.2024	30	Obshchestvo s ogranichenoy otvetstvennostyu „KDV Yashkino”, RU	1/2024	
55	049959	17.04.2022	39958	15.08.2024	42	Euroacord S.R.L., MD	6/2022	
56	051797	21.06.2023	39959	17.08.2024	37	CHIRICUȚĂ Ștefan, MD	8/2023	10/2024
57	052260	20.09.2023	39960	19.08.2024	31	MARS, INCORPORATED, US	11/2023	
58	044135	15.04.2019	39961	19.08.2024	03	Calvin Klein Cosmetic Corporation, US	6/2019	
59	051117	01.02.2023	39962	19.08.2024	11,37	Baltic Refrigeration Group, LT	4/2023	
60	052694	18.12.2023	39963	19.08.2024	01	BASF SE, DE	2/2024	
61	052695	20.12.2023	39964	19.08.2024	34	Philip Morris Products S.A., CH	2/2024	
62	052700	22.12.2023	39965	19.08.2024	35,38,41	DIXI MEDIA S.R.L., MD	2/2024	
63	051740	31.05.2023	39966	20.08.2024	33	AQUA NRG INVESTMENTS LIMITED, CY	7/2023	
64	052454	26.10.2023	39967	20.08.2024	32	AQUA NRG INVESTMENTS LIMITED, CY	12/2023	
65	052575	29.11.2023	39968	20.08.2024	20,35,37	CAN MOBIL ZONE S.R.L., MD	1/2024	
66	052445	30.10.2023	39969	21.08.2024	14,18,24,25,26,35,37,42	VOICU Alexandra, MD	12/2023	
67	051808	21.06.2023	39970	21.08.2024	35	ZAHARIA Andrian, MD	8/2023	10/2024
68	051807	21.06.2023	39971	21.08.2024	35	ZAHARIA Andrian, MD	8/2023	10/2024
69	051848	21.06.2023	39972	21.08.2024	05	Kurchenko Oleg Volodimirovich, UA	9/2023	10/2024
70	051851	14.06.2023	39973	21.08.2024	32	ZHS IP Worldwide Sarl, CH	8/2023	10/2024
71	051854	28.06.2023	39974	21.08.2024	30	HEHE FAMILY GROWTH LIMITED, HK	8/2023	10/2024

1	2	3	4	5	6	7	8	9
72	051876	08.07.2023	39975	21.08.2024	35,36	LOGIC CONSULTING S.R.L., MD	9/2023	10/2024
73	051883	04.07.2023	39976	21.08.2024	09,17	MGB-COMERȚ S.R.L., MD MG-COMPLET S.R.L., societate comercială, MD	9/2023	10/2024
74	051953	24.07.2023	39977	22.08.2024	29,30,35	ISTRATI DOINIȚA, întreprinzător individual, MD	9/2023	10/2024
75	049613	08.02.2022	39978	21.08.2024	01,02,03,04,05,08,09,10,11,12,13,14,15,16,17,18,20,21,22,23,24,25,26,27,28,29,30,31,32,33,34,35,36,38,39,40,41,42,43,44,45	ILIIN Ivan, MD	4/2022	10/2024
76	052437	24.10.2023	39979	21.08.2024	39,44	Dancing-Sport S.R.L., MD	12/2023	
77	052557	22.11.2023	39980	20.08.2024	32	AQUA NRG INVESTMENTS LIMITED, CY	1/2024	
78	051872	06.07.2023	39981	23.08.2024	32,33	PINCIUC Stepan, MD	9/2023	10/2024
79	052468	03.11.2023	39982	22.08.2024	18,25	Cole Haan LLC, US	1/2024	
80	052541	17.11.2023	39983	23.08.2024	12	TOYOTA JIDOSHA KABUSHIKI KAISHA (also trading as Toyota Motor Corporation), JP	1/2024	
81	052392	17.10.2023	39984	25.08.2024	44	BOAGHI Diana, MD	12/2023	10/2024
82	052483	08.11.2023	39985	25.08.2024	29	CIORNÎI Veaceslav, MD	1/2024	10/2024
83	052494	08.11.2023	39986	25.08.2024	05	NEW TONE S.R.L., societate comercială, MD	1/2024	
84	052495	08.11.2023	39987	25.08.2024	05	NEW TONE S.R.L., societate comercială, MD	1/2024	
85	052514	13.11.2023	39988	25.08.2024	28,35	GOSPODINOVA Anna, MD	1/2024	10/2024
86	052525	20.11.2023	39989	25.08.2024	43	TOP VRG S.R.L., MD	1/2024	10/2024
87	052599	27.11.2023	39990	25.08.2024	34,35	VERIORG S.R.L., MD	1/2024	10/2024
88	052677	14.12.2023	39991	25.08.2024	20,35,42	YUKA MOBILI S.R.L., RO	2/2024	
89	052707	21.12.2023	39992	25.08.2024	43	CONSTANTIONOV Ilia, MD	2/2024	
90	051924	24.07.2023	39993	27.08.2024	01	BIO CIRCULAR S.R.L., MD	9/2023	10/2024
91	051777	15.06.2023	39994	27.08.2024	03,10,44	URSU Anatol, MD	9/2023	10/2024
92	052387	19.10.2023	39995	26.08.2024	35,39,41	MACIUCA Serghei, MD	12/2023	
93	052278	27.09.2023	39996	28.08.2024	02,19,20,21,27,35,37	PAPUCCI Alexandru, MD	11/2023	10/2024
94	052731	28.12.2023	39997	29.08.2024	12	BRIDGESTONE CORPORATION, JP	2/2024	
95	052763	29.12.2023	39998	29.08.2024	35,39,41,43	CUTIȘCEV Diana, MD	2/2024	
96	052481	08.11.2023	39999	30.08.2024	35	TALPĂ Lilian, MD	1/2024	
97	052482	08.11.2023	40000	30.08.2024	35	TALPĂ Lilian, MD	1/2024	





## Lista mărcilor reînnoite

Se publică următoarele date: numărul curent, numărul înregistrării reînnoite, data expirării termenului de reînnoire, clasele conform CIPS, reproducerea mărcii, titularul și adresa, codul țării conform normei ST.3 OMPI

Nr. crt.	(116) Nr. înregistrării reînnoite	(186) Data expirării reînnoirii	(511) Clase	(540) Reproducerea mărcii	(730) Titular și adresă, cod ST.3 OMPI
1	2	3	4	5	6
1	3R 475	20.04.2034	07,09,35,42		MOLDOVAHIDROMAȘ S.A., MD Str. Meșterul Manole nr. 7, MD-2037, Chișinău, Republica Moldova
2	3R 820	31.01.2034	05	<b>CONVULEX</b>	BAUSCH HEALTH IRELAND LIMITED, IE 3013 Lake Drive, Citywest Business Cam- pus, Dublin 24, Irlanda
3	3R 871	21.03.2034	09	HEWLETT • PACKARD	HP Hewlett Packard Group LLC, a Dela- ware limited liability company, US 10300 Energy Drive, Spring, Texas 77389, Statele Unite ale Americii
4	3R 1013	06.04.2034	16,37,41,42	HEWLETT-PACKARD	HP Hewlett Packard Group LLC, a Dela- ware limited liability company, US 10300 Energy Drive, Spring, Texas 77389, Statele Unite ale Americii
5	3R 1093	15.06.2034	06,07,09,16, 17	<b>CRYOVAC</b>	Cryovac, Inc., US 2415 Cascade Pointe Boulevard, Charlot- te, North Carolina 28208, Statele Unite ale Americii
6	3R 1193	13.07.2034	07,11	<b>HOTPOINT</b>	Whirlpool Management EMEA S.r.l, IT Via Varesina 204, 20156 Milano (MI), Italia
7	3R 1236	03.08.2034	16,41	<b>DIANETICS</b>	Religious Technology Center, US 1710 Ivar Avenue, Los Angeles, California, Statele Unite ale Americii
8	3R 1238	03.08.2034	16,41	<b>САЕНТОЛОГИЯ</b>	Religious Technology Center, US 1710 Ivar Avenue, Los Angeles, California, Statele Unite ale Americii
9	3R 1239	03.08.2034	16,41	<b>SCIENTOLOGY</b>	Religious Technology Center, US 1710 Ivar Avenue, Los Angeles, California, Statele Unite ale Americii
10	3R 1243	03.08.2034	16,41		Religious Technology Center, US 1710 Ivar Avenue, Los Angeles, California, Statele Unite ale Americii
11	3R 1244	03.08.2034	16		Religious Technology Center, US 1710 Ivar Avenue, Los Angeles, California, Statele Unite ale Americii
12	3R 1245	03.08.2034	16,41		Religious Technology Center, US 1710 Ivar Avenue, Los Angeles, California, Statele Unite ale Americii
13	3R 1246	03.08.2034	16,41	<b>HUBBARD</b>	Religious Technology Center, US 1710 Ivar Avenue, Los Angeles, California, Statele Unite ale Americii
14	3R 1247	03.08.2034	16,41	<b>ДИАНЕТИКС</b>	Religious Technology Center, US 1710 Ivar Avenue, Los Angeles, California, Statele Unite ale Americii
15	3R 1248	03.08.2034	41	<b>THE BRIDGE</b>	Religious Technology Center, US 1710 Ivar Avenue, Los Angeles, California, Statele Unite ale Americii
16	3R 1303	18.07.2034	05	<b>ORTHENE</b>	OMS Investments, Inc., US Suite 2800, 10250 Constellation Place, Los Angeles, California 90067, Statele Unite ale Americii

1	2	3	4	5	6
17	3R 1311	19.07.2034	01	<b>LEONA</b>	ASAHI KASEI KABUSHIKI KAISHA, JP 1-1-2 Yurakucho, Chiyoda-ku, Tokyo 100-0006, Japonia
18	3R 1349	21.07.2034	05	<b>FASIGYN</b>	Pfizer Products Inc., a Connecticut corporation, US Eastern Point Road, Groton, Connecticut 06340, Statele Unite ale Americii
19	3R 1415	12.08.2034	33		Hill, Thomson & Co. Ltd., GB Kilmalid, Stirling Road, Dumbaron, Scotland G82 2SS, Regatul Unit
20	3R 1420	16.09.2034	03	<b>IVORY</b>	THE PROCTER & GAMBLE COMPANY, US One Procter & Gamble Plaza, Cincinnati, Ohio, Statele Unite ale Americii
21	3R 1422	16.09.2034	03	<b>PROPER</b>	THE PROCTER & GAMBLE COMPANY, US One Procter & Gamble Plaza, Cincinnati, Ohio, Statele Unite ale Americii
22	3R 1461	26.07.2034	05	<b>OFF!</b>	S.C. Johnson & Son, Inc., US 1525 Howe Street, Racine, Wisconsin 53403-5011, Statele Unite ale Americii
23	3R 1464	26.07.2034	03	<b>PRONTO</b>	S.C. Johnson & Son, Inc., US 1525 Howe Street, Racine, Wisconsin 53403-5011, Statele Unite ale Americii
24	3R 1465	26.07.2034	05	<b>GLADE</b>	S.C. Johnson & Son, Inc., US 1525 Howe Street, Racine, Wisconsin 53403-5011, Statele Unite ale Americii
25	3R 1478	12.08.2034	33	<b>CAPTAIN MORGAN</b>	Diageo Scotland Limited, GB 11 Lochside Place, Edinburgh, Scotland EH12 9HA, Regatul Unit
26	3R 1484	16.09.2034	03,16		THE PROCTER & GAMBLE COMPANY, US One Procter & Gamble Plaza, Cincinnati, Ohio, Statele Unite ale Americii
27	3R 1563	21.07.2034	05	<b>UNASYN</b>	Pfizer Products Inc., a Connecticut corporation, US Eastern Point Road, Groton, Connecticut 06340, Statele Unite ale Americii
28	3R 1568	21.09.2034	05	<b>MEDINITE</b>	The Procter & Gamble Company, US One Procter & Gamble Plaza, Cincinnati, Ohio, Statele Unite ale Americii
29	3R 1613	12.08.2034	33	<b>BELL'S</b>	Diageo Scotland Limited, GB 11 Lochside Place, Edinburgh, Scotland EH12 9HA, Regatul Unit
30	3R 1615	16.09.2034	03	<b>SAFEGUARD</b>	THE PROCTER & GAMBLE COMPANY, US One Procter & Gamble Plaza, Cincinnati, Ohio, Statele Unite ale Americii
31	3R 1616	16.09.2034	03	<b>SANSO</b>	fit GmbH, DE Am Werk 9, 02788 Zittau OT Hirschfelde, Germania
32	3R 1618	16.09.2034	03	<b>SPULI</b>	THE PROCTER & GAMBLE COMPANY, US One Procter & Gamble Plaza, Cincinnati, Ohio, Statele Unite ale Americii
33	3R 1627	21.09.2034	05	<b>VAPORUB</b>	THE PROCTER & GAMBLE COMPANY, US One Procter & Gamble Plaza, Cincinnati, Ohio, Statele Unite ale Americii
34	3R 1628	21.09.2034	05	<b>ВЭПОРАБ</b>	THE PROCTER & GAMBLE COMPANY, US One Procter & Gamble Plaza, Cincinnati, Ohio, Statele Unite ale Americii
35	3R 1629	21.09.2034	03,05,29,30	<b>VICK</b>	THE PROCTER & GAMBLE COMPANY, US One Procter & Gamble Plaza, Cincinnati, Ohio, Statele Unite ale Americii
36	3R 1630	21.09.2034	05,30	<b>ВИК</b>	THE PROCTER & GAMBLE COMPANY, US One Procter & Gamble Plaza, Cincinnati, Ohio, Statele Unite ale Americii





1	2	3	4	5	6
37	3R 1631	21.09.2034	03,29,30	<b>VICKS</b>	THE PROCTER & GAMBLE COMPANY, US One Procter & Gamble Plaza, Cincinnati, Ohio, Statele Unite ale Americii
38	3R 1632	21.09.2034	30	<b>ВΙΚΚ</b>	THE PROCTER & GAMBLE COMPANY, US One Procter & Gamble Plaza, Cincinnati, Ohio, Statele Unite ale Americii
39	3R 1634	21.09.2034	03,05,29,30	<b>WICK</b>	THE PROCTER & GAMBLE COMPANY, US One Procter & Gamble Plaza, Cincinnati, Ohio, Statele Unite ale Americii
40	3R 1635	21.09.2034	03,05,29,30	<b>УИК</b>	THE PROCTER & GAMBLE COMPANY, US One Procter & Gamble Plaza, Cincinnati, Ohio, Statele Unite ale Americii
41	3R 1739	21.03.2034	34	<b>EARL OF WELDON</b>	KARELIA TOBACCO COMPANY, INC., GR P.O.Box 22, 24100 Kalamata, Grecia
42	3R 1770	26.07.2034	03	<b>RALLY</b>	S.C. Johnson & Son, Inc., US 1525 Howe Street, Racine, Winsconsin 53403-5011, Statele Unite ale Americii
43	3R 1786	26.09.2034	05	<b>DAFLON</b>	BIOFARMA, FR 50 rue Carnot, F-92284 Suresnes Cedex, Franța
44	3R 1789	26.09.2034	05	<b>DIAMICRON</b>	BIOFARMA, FR 50 rue Carnot, F-92284 Suresnes Cedex, Franța
45	3R 1794	26.09.2034	05	<b>PREDUCTAL</b>	BIOFARMA, FR 50 rue Carnot, F-92284 Suresnes Cedex, Franța
46	3R 1796	26.09.2034	05	<b>VASTAREL</b>	BIOFARMA, FR 50 rue Carnot, F-92284 Suresnes Cedex, Franța
47	3R 1797	26.09.2034	05	<b>TERTENSIF</b>	BIOFARMA, FR 50 rue Carnot, F-92284 Suresnes Cedex, Franța
48	3R 1799	26.09.2034	05	<b>LES LABORATOIRES SERVIER</b>	LES LABORATOIRES SERVIER, FR 50 rue Carnot, F-92284 Suresnes Cedex, Franța
49	3R 1956	29.07.2034	05	<b>TENSOPLAST</b>	BSN medical Limited, GB Willerby, Hull, East Yorkshire HU10 6FE, Regatul Unit
50	3R 1958	02.08.2034	36		Visa International Service Association, US 900 Metro Center Boulevard, Foster City, CA 94404, Statele Unite ale Americii
51	3R 1967	09.08.2034	42	<b>RODEWAY INN</b>	Choice Hotels International, Inc., US 915 Meeting Street, Suite 600, North Bet- hesda, Maryland 20852, Statele Unite ale Americii
52	3R 1969	09.08.2034	42	<b>CHOICE HOTEL</b>	Choice Hotels International, Inc., US 915 Meeting Street, Suite 600, North Bet- hesda, Maryland 20852, Statele Unite ale Americii
53	3R 1990	05.09.2034	30		Barilla G.e R. Fratelli - Societa per Azioni, IT Via Mantova, 166, I-43100 Parma, Italia
54	3R 2037	08.09.2034	03	<b>CHEER</b>	The Procter & Gamble Company, US One Procter & Gamble Plaza, Cincinnati, Ohio, Statele Unite ale Americii
55	3R 2038	08.09.2034	03	<b>CASCADE</b>	THE PROCTER & GAMBLE COMPANY, US One Procter & Gamble Plaza, Cincinnati, Ohio, Statele Unite ale Americii
56	3R 2042	08.09.2034	03	<b>GLEEM</b>	THE PROCTER & GAMBLE COMPANY, US One Procter & Gamble Plaza, Cincinnati, Ohio, Statele Unite ale Americii

1	2	3	4	5	6
57	3R 2049	09.09.2034	30	<b>XAG</b>	Jacobs Douwe Egberts DE GmbH, DE Langemarckstrasse 4-20, 28199 Bremen, Germania
58	3R 2050	26.07.2034	07,09,11	<b>GRUNDFOS</b>	GRUNDFOS HOLDING A/S, DK Poul Due Jensens Vej 7, 8850 Bjerringbro, Danemarca
59	3R 2052	26.07.2034	05	<b>RAID</b>	S.C. Johnson & Son, Inc., US 1525 Howe Street, Racine, Wiconsin 53403-5011, Statele Unite ale Americii
60	3R 2053	26.07.2034	01,02,03,04, 05,21	<b>Johnson</b>	S.C. Johnson & Son, Inc., US 1525 Howe Street, Racine, Wiconsin 53403-5011, Statele Unite ale Americii
61	3R 2104	13.09.2034	37	<b>CATERPILLAR</b>	Caterpillar Inc., US 100 N.E. Adams Street, Peoria, Illinois 61629, Statele Unite ale Americii
62	3R 2105	13.09.2034	37	<b>CAT</b>	Caterpillar Inc., US 100 N.E. Adams Street, Peoria, Illinois 61629, Statele Unite ale Americii
63	3R 2108	20.09.2034	25	<b>ECCO</b>	ECCO SKO A/S, DK Industrivej 5, 6261 Bredebro, Danemarca
64	3R 2112	08.09.2034	03		THE PROCTER & GAMBLE COMPANY, US One Procter & Gamble Plaza, Cincinnati, Ohio, Statele Unite ale Americii
65	3R 2113	08.09.2034	03	<b>CREST</b>	THE PROCTER & GAMBLE COMPANY, US One Procter & Gamble Plaza, Cincinnati, Ohio, Statele Unite ale Americii
66	3R 2114	08.09.2034	05	<b>ALWAYS ULTRA</b>	THE PROCTER & GAMBLE COMPANY, US One Procter & Gamble Plaza, Cincinnati, Ohio, Statele Unite ale Americii
67	3R 2119	08.09.2034	03	<b>DREFT</b>	THE PROCTER & GAMBLE COMPANY, US One Procter & Gamble Plaza, Cincinnati, Ohio, Statele Unite ale Americii
68	3R 2121	05.05.2034	14,18,23,24, 25,26	<b>DIOR</b>	CHRISTIAN DIOR COUTURE, FR 30, avenue Montaigne, 75008 Paris, Franța
69	3R 2122	05.05.2034	14,18,23,24, 25,26	<b>ChristianDior</b>	CHRISTIAN DIOR COUTURE, FR 30, avenue Montaigne, 75008 Paris, Franța
70	3R 2202	03.05.2034	33	<b>KOSKENKORVA</b>	Anora Group Plc, FI Kaapeliaukio 1, 00180 Helsinki, Finlanda
71	3R 2356	15.12.2034	14,25,37,42		EXTRA-K. S.R.L., MD Str. Muncești nr. 123 A, MD-2002, Chișinău, Republica Moldova
72	3R 2412	29.03.2034	34		KARELIA TOBACCO COMPANY, INC., GR P.O.Box 22, 24100 Kalamata, Grecia
73	3R 2424	23.06.2034	16		PAWS, INCORPORATED, US 1515 Broadway, New York, New York 10036-5794, Statele Unite ale Americii
74	3R 2481	28.09.2034	03,05	<b>OLD SPICE</b>	THE PROCTER & GAMBLE COMPANY, US One Procter & Gamble Plaza, Cincinnati, Ohio, Statele Unite ale Americii
75	3R 2490	22.08.2034	06,07,12	<b>UNIMOG</b>	Daimler Truck AG, DE Fasanenweg 10, 70771 Leinfelden - Echter- dingen, Germania
76	3R 2542	21.09.2034	05,30		THE PROCTER & GAMBLE COMPANY, US One Procter & Gamble Plaza, Cincinnati, Ohio, Statele Unite ale Americii
77	3R 2546	21.09.2034	03	<b>WASH &amp; GO</b>	CONTER S.R.L., IT Viale Europa n° 12, 26855 Lodi Vecchio, Italia

1	2	3	4	5	6
78	3R 2572	13.09.2034	07	<b>CATERPILLAR</b>	CATERPILLAR INC., US 100 N.E. Adams Street, Peoria, Illinois 61629-6490, Statele Unite ale Americii
79	3R 2607	16.12.2034	34		Japan Tobacco Inc., JP 1-1, Toranomom 4-chome, Minato-ku, Tokyo, Japonia
80	3R 2719	28.09.2034	03	<b>VIZIR</b>	THE PROCTER & GAMBLE COMPANY, US One Procter & Gamble Plaza, Cincinnati, Ohio, Statele Unite ale Americii
81	3R 2830	01.08.2034	03,05,08,16, 20,21,24	<b>SCOTTEX</b>	KIMBERLY-CLARK WORLDWIDE, INC., US Neenah, Wisconsin 54956, Statele Unite ale Americii
82	3R 2832	15.08.2034	09,11	<b>SHARP</b>	SHARP KABUSHIKI KAISHA (also trading as SHARP CORPORATION), JP 22-22, Nagaïke-cho, Abeno-ku, Osaka, Ja- ponia
83	3R 2833	15.08.2034	10	<b>SHARP</b>	SHARP KABUSHIKI KAISHA (also trading as SHARP CORPORATION), JP 22-22, Nagaïke-cho, Abeno-ku, Osaka, Ja- ponia
84	3R 2834	15.08.2034	14	<b>SHARP</b>	SHARP KABUSHIKI KAISHA (also trading as SHARP CORPORATION), JP 22-22, Nagaïke-cho, Abeno-ku, Osaka, Ja- ponia
85	3R 2835	15.08.2034	16	<b>SHARP</b>	SHARP KABUSHIKI KAISHA (also trading as SHARP CORPORATION), JP 22-22, Nagaïke-cho, Abeno-ku, Osaka, Ja- ponia
86	3R 2836	15.08.2034	37	<b>SHARP</b>	SHARP KABUSHIKI KAISHA (also trading as SHARP CORPORATION), JP 22-22, Nagaïke-cho, Abeno-ku, Osaka, Ja- ponia
87	3R 2840	15.08.2034	09	<b>ELSI MATE</b>	SHARP KABUSHIKI KAISHA (also trading as SHARP CORPORATION), JP 22-22, Nagaïke-cho, Abeno-ku, Osaka, Ja- ponia
88	3R 2888	12.08.2034	33		Diageo North America, Inc., US Three World Trade Center, 175 Greenwich Street, New York, New York 10007, Statele Unite ale Americii
89	3R 2908	30.12.2034	05,29,30,31	<b>LIBBY'S</b>	Libby's Brand Holding Limited, VG Road Town, Tortola, Insulele Virgine Britani- ce
90	3R 2922	02.09.2034	03	<b>Shamtu</b>	Henkel AG & Co. KGaA, DE Henkelstrasse 67, D-40589 Düsseldorf, Germania
91	3R 2948	16.08.2034	32	<b>DREHER</b>	Dreher Sörgyarak Zártkörűen Működő Részvénytársaság, HU 1106 Budapest, Jászberényi út 7-11, Ungaria
92	3R 2952	22.08.2034	01,05	<b>KEMIRA</b>	KEMIRA OYJ, FI P.O. Box 330, 00101 Helsinki, Finlanda
93	3R 2966	12.05.2034	34		CTBAT International Co. Limited, HK 29 <sup>th</sup> Floor Oxford House, Taikoo Place, 979 King's Road, Island East, Hong Kong, China
94	3R 2967	12.05.2034	34		CTBAT International Co. Limited, HK 29 <sup>th</sup> Floor Oxford House, Taikoo Place, 979 King's Road, Island East, Hong Kong, China
95	3R 2980	11.08.2034	03,05	<b>MENNEN</b>	COLGATE-PALMOLIVE COMPANY, corpora- ția statului Delaware, US 300 Park Avenue, New York, New York 10022, Statele Unite ale Americii

1	2	3	4	5	6
96	3R 2982	11.08.2034	32		THE COCA-COLA COMPANY, corporația statului Delaware, US One Coca-Cola Plaza, Atlanta, GA 30313, Statele Unite ale Americii
97	3R 3020	28.12.2034	14	<b>CASIO</b>	CASIO KEISANKI KABUSHIKI KAISHA, also trading as CASIO COMPUTER CO., LTD, JP 6-2, Hon-machi 1-chome, Shibuya-ku, Tokyo, Japonia
98	3R 3021	28.12.2034	15	<b>CASIO</b>	CASIO KEISANKI KABUSHIKI KAISHA, also trading as CASIO COMPUTER CO., LTD, JP 6-2, Hon-machi 1-chome, Shibuya-ku, Tokyo, Japonia
99	3R 3022	28.12.2034	09,16	<i>Casio</i>	CASIO KEISANKI KABUSHIKI KAISHA, also trading as CASIO COMPUTER CO., LTD, JP 6-2, Hon-machi 1-chome, Shibuya-ku, Tokyo, Japonia
100	3R 3073	30.12.2034	03	<b>SIGNAL</b>	Unilever Global IP Limited, GB Port Sunlight, Wirral, Merseyside, Regatul Unit
101	3R 3074	28.12.2034	09,16,28	<b>CASIO</b>	CASIO KEISANKI KABUSHIKI KAISHA, also trading as CASIO COMPUTER CO., LTD, JP 6-2, Hon-machi 1-chome, Shibuya-ku, Tokyo, Japonia
102	3R 3228	08.09.2034	07,08,12	<b>CAT</b>	Caterpillar Inc., US 100 N.E. Adams Street, Peoria, Illinois 61629, Statele Unite ale Americii
103	3R 3285	30.12.2034	08	<b>GILLETTE</b>	The Gillette Company LLC, US One Gillette Park, Boston, Massachusetts 02127, Statele Unite ale Americii
104	3R 3294	20.12.2034	03	<b>GIVENCHY</b>	LVMH FRAGRANCE BRANDS, FR 1 rue Pasquier, 92300 Levallois-Perret, Franța
105	3R 3337	29.12.2034	01,03,05,10,16,21	<b>Oral-B</b>	The Gillette Company LLC, US One Gillette Park, Boston, Massachusetts 02127, Statele Unite ale Americii
106	3R 3373	20.07.2034	03,05	<b>TOILET DUCK</b>	Duck Global Licensing AG (Duck Global Licensing SA) (Duck Global Licensing Ltd), CH c/o Fischer & Partner, Schulhausstrasse 9, 6052 Hergiswil, Elveția
107	3R 3395	30.12.2034	09,16,42	<b>ORACLE</b>	Oracle International Corporation, US 500 Oracle Parkway, Redwood City, California 94065, Statele Unite ale Americii
108	3R 3552	30.12.2034	03,05,25	<b>BRUT</b>	Unilever Global IP Limited, GB Port Sunlight, Wirral, Merseyside, Regatul Unit
109	3R 3641	14.03.2034	33	<b>SANDEMAN</b>	GEO G. SANDEMAN SONS & CO., LIMITED, GB C/O Alter Domus (UK) Limited, 18 St Swithin's Lane, London EC4N 8AD, Regatul Unit
110	3R 3644	12.04.2034	33		GEO G. SANDEMAN SONS & CO., LIMITED, GB C/O Alter Domus (UK) Limited, 18 St Swithin's Lane, London EC4N 8AD, Regatul Unit
111	3R 3658	28.09.2034	05,30	<b>WICK BLAU</b>	The Procter & Gamble Company, US One Procter & Gamble Plaza, Cincinnati, Ohio 45202, Statele Unite ale Americii
112	3R 3666	11.07.2034	29	<b>DOVE</b>	MARS, INCORPORATED, US 6885 Elm Street, McLean, Virginia 22101-3883, Statele Unite ale Americii

1	2	3	4	5	6
113	3R 3683	30.03.2034	09,38	<b>IRIDIUM</b>	IRIDIUM SATELLITE LLC, US 1750 Tysons Boulevard, Suite 1400, McLean, Virginia 22102, Statele Unite ale Americii
114	3R 3722	07.09.2034	30	<b>JACOBS MEISTERROESTUNG</b>	Jacobs Douwe Egberts DE GmbH, DE Langemarckstrasse 4-20, 28199 Bremen, Germania
115	3R 3765	10.11.2034	05	<b>LIOTON GEL</b>	A.MENARINI, INDUSTRIE FARMACEUTI- CHE RIUNITE S.R.L., IT Via Sette Santi 3, 50131, Firenze, Italia
116	3R 3767	10.11.2034	05	<b>SPASMOMEN</b>	A.MENARINI, INDUSTRIE FARMACEUTI- CHE RIUNITE S.R.L., IT Via Sette Santi 3, 50131 Firenze, Italia
117	3R 3851	16.09.2034	03	<b>PERWOLL</b>	Henkel AG & Co. KGaA, DE 67 Henkelstrasse, 40191, Düsseldorf, Ger- mania
118	3R 3925	30.12.2034	03,05,10,21	<b>COLGATE TOTAL</b>	COLGATE-PALMOLIVE COMPANY. corpora- ția statului Delaware, US 300 Park Avenue, New York, New York 10022, Statele Unite ale Americii
119	3R 3938	10.11.2034	05	<b>FASTUM GEL</b>	A. MENARINI, INDUSTRIE FARMACEUTI- CHE RIUNITE S.R.L., IT Via Sette Santi 3, 50131 Firenze, Italia
120	3R 3939	10.11.2034	05	<b>FASTUM</b>	A. MENARINI, INDUSTRIE FARMACEUTI- CHE RIUNITE S.R.L., IT Via Sette Santi 3, 50131 Firenze, Italia
121	3R 3961	30.06.2034	25,40,42	Christian Dior Кристиан Диор	CHRISTIAN DIOR COUTURE, FR 30, avenue Montaigne, 75008 Paris, Franța
122	3R 3979	28.09.2034	05	<b>AGRITOX</b>	NUFARM UK LIMITED, GB Wyke Lane, Wyke, West Yorkshire, BD12 9EJ, Regatul Unit
123	3R 3990	23.05.2034	34	<b>POLO</b>	Reemtsma Cigarettenfabriken GmbH, DE Behringstraße 122 A, 22763 Hamburg, Germania
124	3R 3998	30.11.2034	03	<b>FAIRY</b>	The Procter & Gamble Company, US One Procter & Gamble Plaza, Cincinnati, Ohio, Statele Unite ale Americii
125	3R 4001	28.09.2034	05	<b>SINEX</b>	The Procter & Gamble Company, US One Procter & Gamble Plaza, Cincinnati, Ohio, Statele Unite ale Americii
126	3R 4100	28.12.2034	35,37,38,41, 42	<b>CASIO</b>	CASIO KEISANKI KABUSHIKI KAISHA, also trading as CASIO COMPUTER CO., LTD, JP 6-2, Hon-machi 1-chome, Shibuya-ku, To- kyo, Japonia
127	3R 4224	30.12.2034	03,05	<b>SUAVE</b>	CONOPCO, INC., US 700 Sylvan Avenue, Englewood Cliffs, NJ 07632, Statele Unite ale Americii
128	3R 4269	05.09.2034	32	<b>Efes</b>	ANADOLU EFES BİRACILIK VE MALT SANAYİİ ANONİM ŞİRKETİ, TR Fatih Sultan Mehmet Mahallesi Balkan Cad. Buyaka E Blok No: 58/24 Umraniye, İstan- bul, Turcia
129	3R 4363	30.12.2034	03	<b>PEPSODENT</b>	Unilever Global IP Limited, GB Port Sunlight, Wirral, Merseyside, Regatul Unit
130	2R 11887	04.03.2034	05,35	<b>TRIBELUS</b>	VINAMEX S.R.L., întreprindere mixtă, MD Str. N. Titulescu nr. 43, bloc 1, MD-2032, Chișinău, Republica Moldova
131	2R 11888	04.03.2034	05,35	<b>HEPAPHYL</b>	VINAMEX S.R.L., întreprindere mixtă, MD Str. N. Titulescu nr. 43, bloc 1, MD-2032, Chișinău, Republica Moldova
132	2R 11889	04.03.2034	05,35	<b>JINQIANCAO</b>	VINAMEX S.R.L., întreprindere mixtă, MD Str. N. Titulescu nr. 43, bloc 1, MD-2032, Chișinău, Republica Moldova

1	2	3	4	5	6
133	2R 11890	04.03.2034	05,35	<b>CHOLIVER</b>	VINAMEX S.R.L., întreprindere mixtă, MD Str. N. Titulescu nr. 43, bloc 1, MD-2032, Chişinău, Republica Moldova
134	2R 11891	04.03.2034	05,35	<b>MYCOGYNAX</b>	VINAMEX S.R.L., întreprindere mixtă, MD Str. N. Titulescu nr. 43, bloc 1, MD-2032, Chişinău, Republica Moldova
135	2R 12047	04.03.2034	35	<b>SUBTYL</b>	VINAMEX S.R.L., întreprindere mixtă, MD Str. N. Titulescu nr. 43, bloc 1, MD-2032, Chişinău, Republica Moldova
136	2R 12069	15.03.2034	11	<b>BAXI</b>	BAXI HEATING UK LIMITED, GB Brooks House, Coventry Road, Warwickshire, Warwick, CV34 4LL, Regatul Unit
137	2R 12166	22.04.2034	29,30		BRF S.A., BR Rua Jorge Tzachel, 475, Fazenda, City of Itajaí, State of Santa Catarina, Brazilia
138	2R 12172	25.03.2034	02,25,35,37, 42		EXTRA-K. S.R.L., MD Str. Munceşti nr. 123 A, MD-2002, Chişinău, Republica Moldova
139	2R 12203	14.04.2034	04		Exxon Mobil Corporation, US 22777 Springwoods Village Parkway, Spring, TX 77389, Statele Unite ale Americii
140	2R 12589	22.04.2034	01,05,35,39	<b>CUPRUMAX</b>	Cosaco GmbH, DE Singapurstrasse 1, 20457 Hamburg, Ger- mania
141	2R 12629	18.02.2034	32		COCA - COLA ROMANIA S.R.L., RO Bucureşti Sectorul 1, Şos. Bucureşti-Ploieşti, Nr. 1A, Bucharest Business Park, Imobilul A1, Etaj 2, România
142	2R 12742	01.07.2034	30	<b>LIFE SAVERS</b>	Wm. Wrigley Jr. Company, US 1132 West Blackhawk Street, Chicago, Illi- nois 60642, Statele Unite ale Americii
143	2R 12792	12.08.2034	05	<b>NEO-PENOTRAN</b>	EXELTİS İLAÇ SANAYİİ VE TİCARET ANONİM ŞİRKETİ, TR Maslak Mahallesi Sümer Sokak Ayazağa Ticaret Merkezi No: 3/9 Sariyer, Istanbul, Turcia
144	2R 12826	20.07.2034	09,16,35,42	<b>NIELSEN</b>	The Nielsen Company (US), LLC, a Dela- ware limited liability company, US 85 Broad Street, New York, New York 10004, Statele Unite ale Americii
145	2R 12844	27.07.2034	03	<b>VELOCITY</b>	Mary Kay Inc., corporație din statul Dela- ware, US 16251 Dallas Parkway, Addison, Texas 75001, Statele Unite ale Americii
146	2R 12845	27.07.2034	03	<b>MK SIGNATURE</b>	Mary Kay Inc., corporație din statul Dela- ware, US 16251 Dallas Parkway, Addison, Texas 75001, Statele Unite ale Americii
147	2R 12846	27.07.2034	03	<b>TIMEWISE</b>	Mary Kay Inc., corporație din statul Dela- ware, US 16251 Dallas Parkway, Addison, Texas 75001, Statele Unite ale Americii
148	2R 12857	12.08.2034	36	<b>MAESTRO</b>	MasterCard International Incorporated, cor- porație organizată și existentă conform legilor statului Delaware, US 2000 Purchase Street, Purchase, New York 10577, Statele Unite ale Americii
149	2R 12891	05.11.2034	05,35	<b>ХЛОРОФИЛЛИПТ CHLOROPHYLIPT</b>	UCRFARMTRADE S.R.L., MD Str. Grădina Botanică nr. 14, bloc 4, MD-2032, Chişinău, Republica Moldova
150	2R 12959	13.08.2034	33	<b>BLUE LABEL</b>	Diageo Brands B.V., NL Molenwerf 10-12, Amsterdam 1014 B.G., Regatul Țărilor de Jos

1	2	3	4	5	6
151	2R 12960	13.08.2034	33	<b>RED LABEL</b>	Diageo Brands B.V., NL Molenwerf 10-12, Amsterdam 1014 B.G., Regatul Țărilor de Jos
152	2R 12968	19.08.2034	11,12,20,35, 39		AMBIANȚA S.R.L., societate comercială, MD Str. Mesager nr. 11, bloc 1, MD-2069, Chișinău, Republica Moldova
153	2R 12971	21.09.2034	33,43		CHATEAU VARTELY S.R.L., întreprindere mixtă, MD Str. Eliberării nr. 170/b, MD-3501, Orhei, Republica Moldova
154	2R 12996	13.08.2034	18,25		Diageo Brands B.V., NL Molenwerf 10-12, Amsterdam 1014 B.G., Regatul Țărilor de Jos
155	2R 13085	22.03.2034	33	<b>ECOTERRA</b>	NISTRU-VIN S.R.L., MD Str. 31 August 1989 nr. 3, MD-4801, Criuleni, Republica Moldova
156	2R 13171	14.04.2034	01,04	<b>ESSO</b>	Exxon Mobil Corporation, US 22777 Springwoods Village Parkway, Spring, TX 77389, Statele Unite ale Americii
157	2R 13267	12.07.2034	29,30,32,43	<b>ATLANTIS</b>	LECA Ivan, MD MD-6511, Chetrosu, Anenii Noi, Republica Moldova
158	2R 13348	19.05.2034	05,32,33,35		NISTRU-VIN S.R.L., MD Str. 31 August 1989 nr. 3, MD-4801, Criuleni, Republica Moldova
159	2R 13375	11.10.2034	05,16	<b>HAPPY</b>	Toruńskie Zakłady Materialów Opa- trunkowych, Spółka Akcyjna, PL Ul. Żółtkiewskiego 20/26, 87-100 Toruń, Po- lonia
160	2R 13394	28.12.2034	33		AROMA S.A., MD Str. Toma Ciorbă nr. 38, MD-2004, Chișinău, Republica Moldova
161	2R 13442	15.07.2034	35,41,43		VIERU Călin, MD Str. Mihai Eminescu nr. 48, bloc 1, ap. 7, MD-2012, Chișinău, Republica Moldova
162	2R 13468	13.08.2034	18,25,33	<b>JOHNNIE WALKER</b>	Diageo Brands B.V., NL Molenwerf 10-12, Amsterdam 1014 B.G., Regatul Țărilor de Jos
163	2R 13780	21.09.2034	33,43		CHATEAU VARTELY S.R.L., întreprindere mixtă, MD Str. Eliberării nr. 170/b, MD-3501, Orhei, Republica Moldova
164	2R 13862	04.11.2034	35	<b>STARCOMSERVICE</b>	STARUȘ Serghei, MD Str. Valea Crucii nr. 4, ap. 148, MD-2072, Chișinău, Republica Moldova
165	2R 14144	13.08.2034	33	<b>KEEP WALKING</b>	Diageo Brands B.V., NL Molenwerf 10-12, Amsterdam 1014 B.G., Regatul Țărilor de Jos
166	R 25999	30.05.2033	39		FOLTEA-COM S.R.L., MD Str. Acad. Ilie Untilă nr. 19, MD-2025, Chișinău, Republica Moldova
167	R 26198	22.11.2033	07,09,11	 <b>Westinghouse</b>	Westinghouse Electric & Manufacturing Company, LLC, US 4000 Town Center Boulevard, Suite 210 Canonsburg, Pennsylvania 15317, Statele Unite ale Americii
168	R 26300	01.11.2033	05,12,18,20, 24,25,27,29, 30,31,32,33, 42		Direcția generală de dezvoltare economică și turism a UTA Găgăuzia, MD Str. Lenin nr. 194, MD-3801, Comrat, UTA Găgăuzia, Republi- ca Moldova

1	2	3	4	5	6
169	R 26630	05.05.2034	04	<b>EAL</b>	Exxon Mobil Corporation, US 22777 Springwoods Village Parkway, Spring, TX 77389, Statele Unite ale Americii
170	R 26691	04.04.2034	05	<b>EPORATIO</b>	Ratiopharm GmbH, DE Graf-Arco-Strasse 3, 89079 ULM, Germania
171	R 26735	11.04.2034	43		CEZAR-GRUP S.R.L., MD Str. Comului nr. 5/2, ap. 39, MD-2008, Chişinău, Republica Moldova
172	R 26774	21.07.2034	19		GENERAL BUILDING S.R.L., MD Str. Bucuriei nr. 18, MD-2004, Chişinău, Republica Moldova
173	R 26822	31.07.2034	12	<b>Laufenn</b>	HANKOOK & COMPANY CO., LTD., KR 286, Pangyo-ro, Bundang-gu, Seongnam-si, Gyeonggi-do, Republica Coreea
174	R 26835	01.08.2034	33	<b>VELICINSKY</b>	BODRUG Gheorghe, MD Str. Mesager nr. 5, bloc 3, ap. 59, MD-2069, Chişinău, Republica Moldova
175	R 26836	01.08.2034	33	<b>ZLOTA ROZA</b>	BODRUG Gheorghe, MD Str. Mesager nr. 5, bloc 3, ap. 59, MD-2069, Chişinău, Republica Moldova
176	R 26909	18.08.2034	30		JARDAN Vladimir, MD Str. Romană nr. 4, bloc 1, ap. 38, MD-2005, Chişinău, Republica Moldova
177	R 26910	18.08.2034	29	<b>Dulce Caprice</b>	JARDAN Vladimir, MD Str. Romană nr. 4, bloc 1, ap. 38, MD-2005, Chişinău, Republica Moldova
178	R 26959	15.07.2034	07,12		SV-MOTOGROUP S.R.L., MD Str. Primăverii nr. 7, MD-2093, Grătieşti, Chişinău, Republica Moldova
179	R 27003	26.08.2034	43		McDonald's Corporation, a corporation organized and existing under the laws of the State of Delaware, US 110 N. Carpenter Street, Chicago, Illinois 60607, Statele Unite ale Americii
180	R 27013	25.08.2034	21,39,41,43	<b>CASA OLARULUI</b>	GONCIARI Vasilii, MD MD-4423, Hogineşti, Călăraşi, Republica Moldova
181	R 27016	10.09.2034	05	<b>ROMAZIC</b>	Swiss Pharma International AG, CH Lindenstrasse 22, 8008 Zürich, Elveţia
182	R 27018	08.07.2034	03		The Procter & Gamble Company, US One Procter & Gamble Plaza, Cincinnati, Ohio, Statele Unite ale Americii
183	R 27019	10.07.2034	05		The Procter & Gamble Company, US One Procter & Gamble Plaza, Cincinnati, Ohio, Statele Unite ale Americii
184	R 27032	02.04.2034	12,35,37,39,42		PALIN CONSTRUCT S.R.L., MD Str. Miron Costin nr. 2, ap. 20, MD-2068, Chişinău, Republica Moldova
185	R 27056	04.04.2034	03,05,09,10,35,44	<b>CIPLA</b>	CIPLA LIMITED, IN Cipla House, Peninsula Business Park, Ganpatrao Kadam Marg, Lower Parel, Mumbai - 400 013, Maharashtra, India
186	R 27063	03.10.2034	33	<b>MAESTRO МАЭСТРО</b>	PASCARU Adrian, MD Str. Ginta Latină nr. 13/1, ap. 8, MD-2044, Chişinău, Republica Moldova
187	R 27073	10.10.2034	29		TIMCAT S.R.L., MD Str. Petricani nr. 33, MD-2059, Chişinău, Republica Moldova

1	2	3	4	5	6
188	R 27102	28.07.2034	01	<b>AGROTAIN</b>	Koch Agronomic Services, LLC, US 4111 East 37th Street North, Wichita, Kansas 67220, Statele Unite ale Americii
189	R 27134	11.07.2034	35		CALAMANOV Alexandru, MD Bd. Mircea cel Bătrîn nr. 4, ap. 73, MD-2044, Chişinău, Republica Moldova
190	R 27151	10.09.2034	36	<b>DONARIS</b> VIENNA INSURANCE GROUP	VIENNA INSURANCE GROUP AG Wiener Versicherung Gruppe, AT Schottenring 30, 1010 Viena, Austria
191	R 27177	22.09.2034	16,32,35,43	<b>ALL.TIM.E</b>	EFREMOV Timur, MD Str. George Coşbuc nr. 20, ap. 24, MD-2005, Chişinău, Republica Moldova
192	R 27190	06.11.2034	27	ГЛОБ'ЯНСЬКІ ГЛАВ'ЯНСЬКІЄ	NUMINA S.R.L., firmă de producție și comerț, MD Str. Maria Drăgan nr. 11, MD-2052, Chişinău, Republica Moldova
193	R 27201	10.09.2034	07	<b>TT</b>	DENSO CORPORATION, JP 1-1 Showa-cho, Kariya-city, Aichi-pref., Japonia
194	R 27222	05.08.2034	43	<b>M</b>	Marriott Worldwide Corporation, corporație din statul Maryland, US 7750 Wisconsin Avenue, Bethesda, Maryland 20814, Statele Unite ale Americii
195	R 27227	15.08.2034	30	<i>teAdor</i>	MARFESCU Tudor, MD MD-3519, Ciocîlteni, Orhei, Republica Moldova
196	R 27252	08.08.2034	09,11,16,35,36,37,38,41,42	<b>FUJITSU</b>	FUJITSU LIMITED, corporație organizată și existentă conform legilor Japoniei, Producători și Comercianți, JP 1-1, Kamikodanaka 4-chome, Nakahara-ku, Kawasaki-shi, Kanagawa 211-8588, Japonia
197	R 27253	13.08.2034	16,25,42		IP HOLDINGS (ANTIGUA) LIMITED, AG The Ursula Jones Building, Coolidge, St. John's, P.O. Box 3511, Antigua și Barbuda
198	R 27255	28.08.2034	08		The Gillette Company LLC, US One Gillette Park, Boston, Massachusetts 02127, Statele Unite ale Americii
199	R 27256	28.08.2034	08	<b>FUSION PROSHIELD</b>	The Gillette Company LLC, US One Gillette Park, Boston, Massachusetts 02127, Statele Unite ale Americii
200	R 27259	13.11.2034	09,38,41		Orange Brand Services Limited, GB 3 More London Riverside, London SE1 2AQ, Regatul Unit
201	R 27260	13.11.2034	09,38,41		Orange Brand Services Limited, GB 3 More London Riverside, London SE1 2AQ, Regatul Unit
202	R 27320	10.09.2034	07	<b>IRIDIUM POWER</b>	DENSO CORPORATION, JP 1-1 Showa-cho, Kariya-city, Aichi-pref., Japonia
203	R 27379	13.10.2034	09,35	<b>GOLON</b>	RUSU Adrian, MD Str. Alexandru cel Bun nr. 2/1, ap. 49, MD-6801, Ialoveni, Republica Moldova
204	R 27389	22.07.2034	09,16,35,37,38,42		MOLDTELECOM S.A., MD Bd. Ștefan cel Mare și Sfânt nr. 10, MD-2001, Chişinău, Republica Moldova
205	R 27395	30.09.2034	08	<b>FLEXIBALL</b>	The Gillette Company LLC, US One Gillette Park, Boston, Massachusetts 02127, Statele Unite ale Americii
206	R 27420	07.08.2034	32		GUȚU Serghei, MD Str. Ion Neculce nr. 12/1, ap. 85, MD-2064, Chişinău, Republica Moldova

1	2	3	4	5	6
207	R 27429	20.11.2034	35,36,41	<b>FUNDAȚIA ORANGE</b>	Orange Brand Services Limited, GB 3 More London Riverside, London SE1 2AQ, Regatul Unit
208	R 27444	25.06.2034	33		Asociația Obștească Asociația Uniunea Vitivinicolă a Regiunii Geografice Delimitate „VALUL LUI TRAIAN”, MD Str. Vasile Alecsandri nr. 82/A, MD-2012, Chișinău, Republica Moldova
209	R 27446	08.08.2034	02		ZINCENCO Alexandr, MD Str. Dimineții nr. 28, MD-2002, Chișinău, Republica Moldova
210	R 27452	13.11.2034	09,38	<b>COLIBRI</b>	Orange Brand Services Limited, GB 3 More London Riverside, London SE1 2AQ, Regatul Unit
211	R 27453	13.11.2034	38,41	<b>TIGRU</b>	Orange Brand Services Limited, GB 3 More London Riverside, London SE1 2AQ, Regatul Unit
212	R 27498	08.08.2034	01	<b>Tumfix</b>	ZINCENCO Alexandr, MD Str. Dimineții nr. 28, MD-2002, Chișinău, Republica Moldova
213	R 27528	22.09.2034	30	<b>BUGLES</b>	General Mills, Inc., a corporation organized under the laws of the state of Delaware, US Number One General Mills Boulevard, Min- neapolis, Minnesota 55426, Statele Unite ale Americii
214	R 27564	08.08.2034	16,31,32,33, 35,36,39,41, 43,44,45		NISENBOIM Alexandru, MD Bd. Moscova nr. 15, bl. 1, ap. 64, MD-2068, Chișinău, Republica Moldova MARTÎNOV Vladimir, MD Str. V. Belinski nr. 20, MD-2008, Chișinău, Republica Moldova
215	R 27575	26.09.2034	03	<b>COMPLETE DEFENSE</b>	The Gillette Company LLC, US One Gillette Park, Boston, Massachusetts 02127, Statele Unite ale Americii
216	R 27628	28.08.2034	16,17	<b>SCOTCH</b>	3M Company, US 3M Center, 2501 Hudson Road, St. Paul, Minnesota 55144, Statele Unite ale Americii
217	R 27674	22.07.2034	35,38,42	<b>CloudM</b>	MOLDTELECOM S.A., MD Bd. Ștefan cel Mare și Sfânt nr. 10, MD-2001, Chișinău, Republica Moldova
218	R 27766	11.11.2034	34	<b>TACT</b>	Japan Tobacco Inc., JP 1-1, Toranomom 4-chome, Minato-ku, Tokyo, Japonia
219	R 27949	08.08.2034	02		ZINCENCO Alexandr, MD Str. Dimineții nr. 28, MD-2002, Chișinău, Republica Moldova ZINCENCO Andrei, MD Str. Acad. Ilie Untilă nr. 21, MD-2025, Chișinău, Republica Moldova ZINCENCO Nicolai, MD Str. Andrei Doga nr. 45/2, ap. 50, MD-2024, Chișinău, Republica Moldova ZINCENCO Ludmila, MD Str. Acad. Ilie Untilă nr. 21, MD-2025, Chișinău, Republica Moldova
220	R 28307	20.11.2034	07	<b>ELTOS</b>	BEM INNA S.R.L., societate comercială, MD Str. Studenților nr. 12/1, ap. 92, MD-2045, Chișinău, Republica Moldova

## IV

# Indicații geografice, denumiri de origine, specialități tradiționale garantate / Geographical indications, appellations of origin, traditional specialties guaranteed

**P**rotecția juridică a indicațiilor geografice, a denumirilor de origine și a specialităților tradiționale garantate pe teritoriul Republicii Moldova se asigură în temeiul înregistrării lor la AGEPI, în modul stabilit de Legea nr. 66/2008 privind protecția indicațiilor geografice, denumirilor de origine și specialităților tradiționale garantate, sau în baza tratatelor internaționale, inclusiv a acordurilor bilaterale, la care Republica Moldova este parte.

Înregistrarea denumirii de origine sau a indicației geografice generează apariția dreptului de utilizare a acestora. Denumirea de origine și indicația geografică înregistrate nu pot fi cesionate, licențiate și nu pot face obiectul unor drepturi reale.

Orice persoană fizică sau juridică din aria geografică corespunzătoare care produce și/sau prelucrează, și/sau prepară produse în conformitate cu prevederile caietului de sarcini pentru o denumire de origine protejată sau pentru o indicație geografică protejată poate depune la AGEPI o cerere privind acordarea dreptului de utilizare a acesteia.

În prezenta Secțiune se publică: datele privind cererile de înregistrare a indicațiilor geografice, denumirilor de origine, specialităților tradiționale garantate; indicațiile geografice, denumirile de origine și specialitățile tradiționale garantate cărora li s-a acordat protecție pe teritoriul Republicii Moldova; cererile privind acordarea dreptului de utilizare pentru o denumire de origine protejată sau pentru o indicație geografică protejată; datele privind acordarea dreptului de utilizare pentru o denumire de origine protejată sau pentru o indicație geografică protejată; listele indicațiilor geografice propuse spre protecție în Republica Moldova în baza acordurilor bilaterale.

**L**egal protection of geographical indications, appellations of origin and traditional specialties guaranteed in the Republic of Moldova shall be afforded on the basis of registration with the AGEPI, as established by Law No. 66/2008 on the Protection of Geographical Indications, Appellations of Origin and Traditional Specialties Guaranteed, or under international treaties, including bilateral agreements, to which the Republic of Moldova is a party.

Registration of an appellation of origin or a geographical indication generates the right to use thereof. A registered appellation of origin or a geographical indication may not be assigned, licensed and it may not form a subject matter of any real rights.

Any natural or legal person from the respective geographical area, who produces and/or processes and/or prepares products conforming to the specification for a protected appellation of origin or protected geographical indication, shall be entitled to apply to AGEPI, seeking to be granted the right to use it.

Data on applications for registration of geographical indications, appellations of origin, traditional specialties guaranteed; geographical indications, appellations of origin and traditional specialties guaranteed that have been granted protection in the Republic of Moldova; requests for grant of the right to use a protected appellation of origin or a protected geographical indication; data on grant of the right to use a protected appellation of origin or a protected geographical indication; lists of geographical indications proposed for protection in the Republic of Moldova on the basis of bilateral agreements shall be published in this Section.

**Indicații geografice, denumiri de origine, specialități  
tradiționale garantate pentru care este solicitată  
protecție pe teritoriul Republicii Moldova /  
Geographical indications, appellations of origin,  
traditional specialties guaranteed for which protection is  
sought in the Republic of Moldova**

↑ n conformitate cu Legea nr. 66/2008 privind protecția indicațiilor geografice, denumirilor de origine și specialităților tradiționale garantate, cererea de înregistrare a unei denumiri de origine, a unei indicații geografice sau a unei specialități tradiționale garantate se depune la AGEPI.

În termen de 3 luni de la data publicării cererii depuse în conformitate cu Legea nr. 66/2008, orice persoană care are un interes legitim este în drept să formuleze o opoziție împotriva acordării protecției / dreptului de utilizare, după caz. Opoziția argumentată va fi prezentată în scris la AGEPI, fiind însoțită de dovada achitării taxei stabilite.

↑ n accordance with Law no. 66/2008 on the Protection of Geographical Indications, Appellations of Origin and Traditional Specialties Guaranteed, the application for registration of an appellation of origin, a geographical indication or a traditional specialty guaranteed shall be filed with AGEPI.

Within three months from the date of publication of the application filed in accordance with Law no. 66/2008, any person having a legitimate interest is entitled to file an opposition against the grant of protection / right of use, where appropriate. The reasoned opposition shall be filed in writing with AGEPI, accompanied by the proof of payment of the prescribed fee.

**Lista denumirilor de origine  
pentru care se solicită protecție  
în Republica Moldova conform Aranjamentului de la Lisabona  
privind protecția denumirilor de origine a produselor  
și înregistrarea lor internațională**

Se publică următoarele date: numărul curent, numărul înregistrării internaționale, data înregistrării internaționale, țara de origine a denumirii protejate (codul țării conform normei ST.3 OMPI), denumirea de origine a produsului, transliterarea acesteia în grafie latină, dacă este cazul, traducerea acesteia în limbile engleză, franceză în redacția Biroului Internațional al OMPI și traducerea în română, dacă este cazul, denumirea produsului

Nr. crt.	Nr. înregistrării	Data înregistrării	Codul țării	Denumirea de origine	Transliterarea / traducerea	Produsul
1	AO-1396	27.05.2023	IR	قلمزنی اصفهان	Qalamzani e Esfahan - qælæmzæni e esfæ' hɔ:n / Engraving on metal of Isfahan / Gravure sur métal d'Ispahan / Gravură pe metal din Isfahan	Gravură pe metal

**Lista denumirilor de origine cărora le-a fost acordată protecție  
în Republica Moldova, în luna septembrie 2024, conform  
Aranjamentului de la Lisabona privind protecția denumirilor  
de origine a produselor și înregistrarea lor internațională**

Se publică următoarele date: numărul curent, numărul și data înregistrării internaționale, țara de origine a denumirii pentru care se solicită protecție (codul țării conform normei ST.3 OMPI), denumirea de origine a produsului, transliterarea acesteia în grafie latină, dacă este cazul, traducerea acesteia în limbile engleză, franceză în redacția Biroului Internațional al OMPI și traducerea în română, dacă este cazul, denumirea produsului, numărul BOPI în care a fost publicată cererea de înregistrare

Nr. crt.	Nr. și data înregistrării	Codul țării	Denumirea de origine	Transliterarea / traducerea	Produsul	Nr. BOPI
1	AO-1331 05.12.2023	IR	کاشی هفت رنگ اصفهان	Kashi e Haftrang e Esfahan → Kōji e Hæftræng e esfæ' hɔ:n / Seven Color Tile of Isfahan / Tuile de sept couleurs d'Ispahan / Dale în șapte culori din Isfahan	Dale în șapte culori	5/2024

# V

## Design industrial / Industrial design

**P**rotecția juridică a desenelor și modelelor industriale în Republica Moldova se asigură în modul stabilit de Legea nr. 161/2007 privind protecția desenelor și modelelor industriale.

Cererea de înregistrare a desenului sau modelului industrial se depune la AGEPI, personal sau prin reprezentant, de către persoana care dispune de dreptul asupra desenului sau modelului industrial. Cererea trebuie să conțină documentele prevăzute la art. 32(1), (2) din Lege.

În prezenta Secțiune se publică datele referitoare la cererile de înregistrare a DMI, în special datele bibliografice cu indicarea produsului și reprezentările DMI; datele privind DMI înregistrate; datele privind DMI reînnoite; datele privind DMI înregistrate și cele reînnoite în Republica Moldova conform Aranjamentului de la Haga.

Desenele și modelele industriale înregistrate și reînnoite conform Aranjamentului de la Haga, la care Republica Moldova este parte, se publică în Buletinul de Desene și Modele Internaționale ("Bulletin des dessins et modes internationaux / International Designs Bulletin / Boletín de Dibujos y Modelos Internacionales"). Buletinul include atât datele bibliografice în limbile franceză, engleză și spaniolă, cât și reproducerea desenelor și modelelor industriale înregistrate și este expus pe Internet pe site-ul OMPI, accesibil publicului. În BOPI se publică listele acestor desene și modele industriale înregistrate în Republica Moldova, aranjate în ordinea numerelor de înregistrare internațională, precum și ale celor reînnoite în Republica Moldova, aranjate în ordinea numerelor de înregistrare internațională.

Ponderea semantică a părții verbale ce se conține în desenele sau modelele industriale nu se protejează.

**L**egal protection of industrial designs in the Republic of Moldova shall be afforded in the mode established by Law No. 161/2007 on the Protection of Industrial Designs.

The industrial design application shall be filed with the AGEPI, in person or through a representative, by the person to whom the right to the industrial design belongs. The application shall contain the documents provided for in Art. 32(1), (2) of the Law.

Data on ID registration applications, especially bibliographic data indicating the product and ID representations; data on registered ID; data on renewed ID; data on ID registered and renewed in the Republic of Moldova under the Hague Agreement shall be published in this Section.

Industrial designs registered and renewed under the Hague Agreement, to which the Republic of Moldova is a party, shall be published in the Bulletin des dessins et modes internationaux / International Designs Bulletin / Boletín de Dibujos y Modelos Internacionales. The Bulletin comprises both bibliographic data in French, English and Spanish and registered industrial design reproductions and is displayed on the Internet on the WIPO website, accessible to the public. The lists of industrial designs registered in the Republic of Moldova, arranged in the order of international registration numbers, as well as of those renewed in the Republic of Moldova, arranged in the order of international registration numbers shall be published in BOPI.

The semantic portion of the verbal part contained in the industrial designs is not protected.

**CODURILE INID PENTRU IDENTIFICAREA DATELOR BIBLIOGRAFICE  
REFERITOARE LA DESENE ȘI MODELE INDUSTRIALE, CONFORM NORMEI ST. 80 OMPI**

**LIST OF INID CODES CONCERNING BIBLIOGRAPHIC DATA RELATING  
TO INDUSTRIAL DESIGNS, ACCORDING TO WIPO STANDARD ST. 80**

- (11) Numărul certificatului  
Number of the certificate
- (15) Data înregistrării  
Date of the registration
- (18) Data prevăzută de expirare a termenului de valabilitate a înregistrării  
Expected expiration date of the registration
- (20) Numărul desenului și modelului industrial  
Number of the industrial design
- (21) Numărul de depozit  
Number of the application
- (22) Data de depozit  
Date of filing of the application
- (23) Data priorității de expunere  
Date of the exhibition priority
- (28) Numărul de desene și modele industriale  
Number of industrial designs
- (30) Date referitoare la prioritate conform Convenției de la Paris  
Data relating to priority under the Paris Convention
- (31) Numărul cererii prioritare  
Number of the priority application
- (32) Data de depozit a cererii prioritare  
Date of filing of the priority application
- (33) Țara cererii prioritare, codul conform normei ST. 3 OMPI  
Country of the priority application, code according to WIPO Standard ST. 3
- (43) Data publicării cererii de înregistrare a desenului și modelului industrial  
Date of publication of the application for the registration of the industrial design
- (44) Data publicării hotărârii de înregistrare a desenului și modelului industrial  
Date of publication of the decision on registration of the industrial design
- (45) Data publicării certificatului  
Date of publication of the certificate
- (46) Data de expirare a termenului de amânare a publicării  
Date of expiration of deferment
- (51) Clasificarea internațională a desenelor și modelelor industriale (clasa și subclasa Clasificării de la Locarno)  
International Classification for Industrial Designs (classes and subclasses of the Locarno Classification)
- (54) Indicarea produsului  
Designation of product
- (55) Reprezentarea desenului și modelului industrial  
Reproduction of the industrial design
- (57) Culorile revendicate  
Indication of colors claimed

- (62) Numărul cererii divizionare  
Number of the divisional application
- (71) Numele/denumirea și adresa solicitantului (solicitanților), codul țării conform normei ST. 3 OMPI  
Name and address of the applicant(s), code of the country according to WIPO Standard ST. 3
- (72) Numele autorului (autorilor), codul țării conform normei ST. 3 OMPI  
Name of the author(s), code of the country according to WIPO Standard ST. 3
- (73) Numele/denumirea și adresa titularului (titularilor), codul țării conform normei ST. 3 OMPI  
Name and address of the owner(s), code of the country according to WIPO Standard ST. 3
- (74) Numele mandatarului autorizat  
Name of the patent attorney
- (80) Datele de depozit internațional conform Aranjamentului de la Haga  
Data related to the international registration of industrial designs under the Hague Agreement

**CODURILE OMPI PENTRU CODIFICAREA TITLURILOR INFORMAȚIILOR  
REFERITOARE LA DESENE ȘI MODELE INDUSTRIALE, PUBLICATE  
ÎN BULETINUL OFICIAL DE PROPRIETATE INTELECTUALĂ CONFORM NORMEI ST. 17**

**WIPO CODES ON CODING OF HEADINGS OF ANNOUNCEMENTS CONCERNING  
INDUSTRIAL DESIGNS PUBLISHED IN THE OFFICIAL BULLETIN OF INTELLECTUAL  
PROPERTY IN ACCORDANCE WITH THE STANDARD ST. 17**

- BA1L** Cereri de înregistrare a desenelor și modelelor industriale publicate  
Applications for the registration of published industrial designs
- FF4L** Lista desenelor și modelelor industriale înregistrate  
List of registered industrial designs
- FF4L** Lista desenelor și modelelor industriale înregistrate, aranjate în ordinea numerelor de înregistrare (semestrial)  
List of registered industrial designs, grouped according to the numerical index (half-yearly)
- FF4L** Lista desenelor și modelelor industriale înregistrate, aranjate în ordinea claselor CIDMI (semestrial)  
List of registered industrial designs, grouped in accordance with the ICID classes (half-yearly)
- FA9L** Lista desenelor și modelelor industriale retrase  
List of withdrawn industrial designs
- FC4L** Lista desenelor și modelelor industriale respinse  
List of rejected industrial designs
- FG4L** Lista certificatelor de înregistrare a desenelor și modelelor industriale eliberate  
List of issued industrial design certificates
- FG4L** Lista desenelor și modelelor industriale înregistrate în Republica Moldova conform Aranjamentului de la Haga, aranjate în ordinea numerelor de înregistrare internațională (lunar, semestrial)  
List of industrial designs registered under the Hague Agreement, grouped in accordance with international numerical index (monthly, half-yearly)
- FG4L** Lista desenelor și modelelor industriale înregistrate în Republica Moldova conform Aranjamentului de la Haga, aranjate în ordinea claselor CIDMI (lunar, semestrial)  
List of industrial designs registered under the Hague Agreement, grouped in accordance with the ICID classes (monthly, half-yearly)

**ND4L** Lista desenelor și modelelor industriale reînnoite

List of renewed industrial designs

**ND4L** Lista desenelor și modelelor industriale reînnoite în Republica Moldova conform Aranjamentului de la Haga

List of industrial designs renewed under the Hague Agreement

**FC9L** Lista desenelor și modelelor industriale respinse în Republica Moldova conform Aranjamentului de la Haga, aranjate în ordinea numerelor de înregistrare internațională

List of industrial designs rejected in the Republic of Moldova according to the Hague Agreement, grouped in accordance with international numerical order

**MK4L** Lista certificatelor de înregistrare a desenelor și modelelor industriale al căror termen de valabilitate a expirat (inclusiv termenul de grație)

List of industrial design certificates the term of validity of which has expired (including the grace period)

**NF4L** Lista certificatelor de înregistrare a desenelor și modelelor industriale revalidate

List of revalidated industrial design certificates

## **BA1L Cereri de înregistrare a desenelor și modelelor industriale / Applications for registration of industrial designs**

**O**rice persoană interesată are dreptul să depună la AGEPI opoziții sau observații motivate împotriva înregistrării desenelor sau modelelor industriale în termen de 3 luni de la data publicării acestor cereri în BOPI, dacă este îndeplinită cel puțin una din condițiile prevăzute la art. 26(1) din Legea nr. 161/2007 privind protecția desenelor și modelelor industriale.

**A**ny person concerned may file with the AGEPI reasoned oppositions or observations against registration of industrial designs within 3 months following the date of publication of those applications in BOPI, if at least one of the conditions set forth in Art. 26(1) of the Law No. 161/2007 on the Protection of Industrial Designs has been met.

- (21) f 2024 0029  
 (22) 21.06.2024  
 (28) 15  
 (57) Culori revendicate: modelul 1 - galben de diferite nuanțe, albastru, negru, roșu de diferite nuanțe, alb;  
 modelul 2 - negru, roșu, galben;  
 modelul 3 - galben de diferite nuanțe, albastru, negru, roșu de diferite nuanțe, alb;  
 modelul 4 - negru, roșu;  
 modelul 5 - galben de diferite nuanțe, cafeniu, roșu, albastru, verde, alb, negru;  
 modelul 6 - galben de diferite nuanțe, cafeniu de diferite nuanțe, roșu de diferite nuanțe, verde, alb, negru, albastru;  
 modelul 7 - galben de diferite nuanțe, cafeniu de diferite nuanțe, roșu de diferite nuanțe, alb, negru;  
 modelul 8 - galben de diferite nuanțe, albastru de diferite nuanțe, verde, cafeniu de diferite nuanțe, roșu de diferite nuanțe, alb, negru;  
 modelul 9 - galben de diferite nuanțe, albastru

de diferite nuanțe, cafeniu de diferite nuanțe, roșu de diferite nuanțe, alb, negru;  
 modelul 10 - galben de diferite nuanțe, albastru de diferite nuanțe, cafeniu de diferite nuanțe, roșu de diferite nuanțe, alb, negru;  
 modelul 11 - galben de diferite nuanțe, cafeniu de diferite nuanțe, roșu de diferite nuanțe;  
 modelul 12 - galben de diferite nuanțe, albastru, cafeniu de diferite nuanțe, roșu, negru;  
 modelul 13 - galben de diferite nuanțe, albastru, negru, roșu de diferite nuanțe, alb;  
 modelul 14 - galben de diferite nuanțe, albastru, negru, roșu de diferite nuanțe, alb;  
 modelul 15 - galben de diferite nuanțe, cafeniu de diferite nuanțe, negru, alb.

(71)(72) BRUSNIC Victor, MD

Str. Baștina nr. 9, MD-3006, Soroca, Republica Moldova

(51) **LOC (14) CI. 02-02**

(54) **Articole de vestimentație, elemente decorative pentru vestimentație**

(55)

**Remarcă: ponderea semantică a părții verbale nu se protejează**



1



2



3

(21) f 2024 0029



4



5



6



7



8



9

(21) f 2024 0029



10

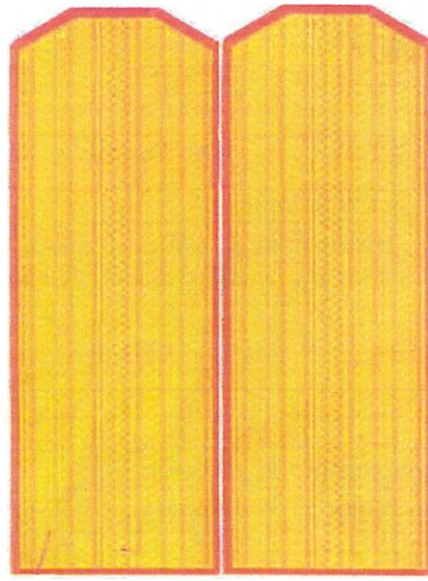

11



12



13



14



15

## FG4L Lista certificatelor de înregistrare a desenelor și modelelor industriale eliberate

Se publică următoarele date: numărul curent, numărul certificatului, clasele conform CIDMI, numărul de depozit, data de depozit, numărul de desene și modele industriale, titularul, codul țării conform normei ST.3 OMPI, numărul BOPI în care a fost publicată înregistrarea

Nr. crt.	(11) Nr. certificatului	(51) Clase	(21) Nr. de depozit	(22) Data de depozit	(28) Nr. de desene și modele industriale	(73) Titular, cod ST.3 OMPI	(44) Nr. BOPI
1	2048	19-08	f 2023 0011	16.08.2023	3	MARIE BRIZARD WINE & SPIRITS BULGARIA EOOD, BG	7/2024

## ND4L Lista desenelor și modelelor industriale reînnoite

Se publică următoarele date: numărul curent, numărul certificatului, data expirării termenului de reînnoire, numărul de depozit, data de depozit, clasele conform CIDMI, numărul de desene și modele industriale reînnoite, titularul și adresa, codul țării conform normei ST. 3 OMPI, nr. BOPI în care a fost publicată înregistrarea

Nr. crt.	(11) Nr. certifica- tului	(18) Data expirării reînnoirii	(21) Nr. de depozit	(22) Data de depozit	(51) Clase	(28) Nr. de desene și modele industriale reînnoite	(73) Titularul și adresa, cod ST. 3 OMPI	(43)(44)(45) Nr. BOPI
1	1610	23.06.2029	f 2014 0043	23.06.2014	19-08	2	ALIANȚA-VIN S.R.L., ÎNȚREPRINDERE MIXTĂ, MD Str. Orheiului nr. 38, MD-3701, Strășeni, Republica Moldova	8/2014 2/2015 5/2015
2	1990	21.08.2029	f 2019 0060	21.08.2019	06-01	6	VIALDAR-MOB S.R.L., MD f/s, MD-3438, Negrea, Hîncești, Republica Moldova	10/2019 7/2020 9/2022

## FG4L Lista desenelor și modelelor industriale înregistrate în Republica Moldova conform Aranjamentului de la Haga, aranjate în ordinea numerelor de înregistrare internațională

Se publică următoarele date: numărul curent, numărul înregistrării internaționale, data înregistrării internaționale, data priorității, titularul, codul țării conform normei ST.3 OMPI, denumirea desenului și modelului industrial, clasele conform CIDMI, numărul de desene și modele industriale, data prevăzută de expirare a termenului de valabilitate a înregistrării, numărul Buletinului de Desene și Modele Internaționale (IDB) în care a fost publicată cererea de înregistrare

Nr. crt.	(11) Nr. înregistrării	(15) Data înregistrării  (23)(30) <b>Prioritate</b>	(73) Titular, cod ST.3 OMPI	(54) Denumirea desenului și modelului industrial	(51) Clase	(28) Nr. de desene și modele industriale	(18) Valabilitate	Nr. IDB
1	DM/214672	27.05.2021	AMPERE SAS, FR	1.-2. Autovehicul / 1.-2. Motor vehicle / 1.-2. Vehicule automobile	12-08	2	27.05.2026	48/2023
2	DM/225405	29.11.2022  <b>31.05.2022, WIPO118120; DAS: B35C, IB</b>	FERRARI S.p.A., IT	1.-2. Vehicul / 1.-2. Car / 1.-2. Voiture	12-08	2	29.11.2027	48/2023
3	DM/226175	05.12.2022	RENAULT s.a.s., FR	1. Automobil / 1. Automobile / 1. Automobile	12-08	1	05.12.2027	49/2023
4	DM/226380	20.12.2022  <b>21.06.2022, WIPO119147; DAS: 59AE, IB</b>	FERRARI S.p.A., IT	1.-2. Automobil / 1.-2. Automobile / 1.-2. Automobile	12-08	2	20.12.2027	51/2023
5	DM/226989	06.11.2022  <b>06.05.2022, 202240056; DAS: 7CD1, EA</b>	LIMITED LIABILITY COMPANY „LIKINO BUS PLANT”, RU	1. Autobuz alimentat electric / 1. Bus driven electrically / 1. Autobus a propulsion électrique	12-08	1	06.11.2027	45/2023
6	DM/233972	21.11.2023  <b>26.05.2023, 3-2023-01159, VN</b>	Vinfast Trading and Production Joint Stock Company, VN	1. Automobil / 1. Automobile / 1. Automobile	12-08	1	21.11.2028	52/2023
7	DM/234291	12.12.2023	VINARIA BOSTAVAN S.R.L., întreprindere mixta, MD	1.-2. Butelie pentru băuturi / 1.-2. Beverage bottle / 1.-2. Bouteille pour boisson	09-01	2	12.12.2028	2/2024

## VI







### **Modificări intervenite în statutul juridic al cererilor și titlurilor de protecție a obiectelor de proprietate industrială / Amendments made in the legal status of applications and titles of protection of industrial property objects**

În prezenta Secțiune sunt publicate modificările intervenite în situația juridică a cererilor și titlurilor de protecție: modificări ale denumirilor solicitanților/titularilor, ale adreselor acestora; date despre cererile retrase, respinse, repuse în termenele omise; titluri de protecție anulate, revalidate; decăderi din drepturi; date privind contractele de cesiune, licență, gaj și franchising; lista eratelor.

Amendments made in the legal status of applications and titles of protection: amendments of the applicants/rightowners names, addresses thereof; data on withdrawn, rejected, refiled in the omitted terms applications; cancelled, reinstated titles of protection; deprivations of rights; data on assignment, license, pledge and franchising agreements; list of errata shall be published in this Section.

## Lista modificărilor

Se publică următoarele date: numărul curent, obiectul de proprietate industrială, numărul de depozit, numărul titlului de protecție, numărul BOPI, datele inițiale, datele modificate

Nr. crt.	OPI	Nr. de depozit	Nr. titlului de protecție	Nr. BOPI	Date inițiale	Date modificate
1	2	3	4	5	6	7
1	Cerere de înregistrare a mărcii	052799	-	3/2024	(540)  (531) CFE(9) 27.05.09; 27.05.13.	(540)  (531) CFE(9) 27.05.13.
2	Cerere de înregistrare a mărcii	052810	-	3/2024	(540)  (531)CFE(9) 02.09.01; 03.13.01; 09.01.03; 09.01.16; 09.05.10; 15.03.03; 25.01.13; 27.05.09.	(540)  (531) CFE(9) 02.09.01; 03.13.01; 09.01.03; 09.01.16; 09.05.10; 15.03.03; 25.01.13; 27.05.01.
3	Cerere de înregistrare a mărcii	052215	-	11/2023	(540)  (526) Elementele mărcii asupra cărora nu se extinde dreptul exclusiv: "CHALLENGE MOLDOVA", "COMPETIȚIA PENTRU CEL MAI PUTERNIC OM DIN ȚARĂ", cu excepția executării grafice deosebite.	(540)  (526) Elementele mărcii asupra cărora nu se extinde dreptul exclusiv: "CHALLENGE", "COMPETIȚIA PENTRU CEL MAI PUTERNIC OM DIN ȚARĂ", cu excepția executării grafice deosebite.
4	Cereri de înregistrare a mărcilor	048518 048519	- -	10/2021	(730) TIMBRUS PURCARI ESTATE S.R.L., MD Str. Grigore Vieru nr. 134, MD-4229, Purcari, Ștefan Vodă, Republica Moldova	(730) TIMBRUS ESTATE S.R.L., MD MD-4229, Purcari, Ștefan Vodă, Republica Moldova

1	2	3	4	5	6	7
5	Marcă	002130	2R 1090	3/1995 3/2005 5/2014	(730) Diageo Ireland, IE	(730) Diageo Ireland Unlimited Company, IE
6	Marcă	002844	2R 1471	6/1995 2/2005 10/2014 11/2014	(730) Paseo de los Tamarindos No. 100, Pisos 3 y 4, Bosques de las Lomas, 05120 - Cuajimalpa, D.F., Mexica	(730) Rio Tiber 29, Colonia Cuauhtémoc, Cuauhtémoc, C.P. 06500, Mexico City, Mexic
7	Marcă	002942	2R 1803	8/1995 3/2005 9/2014 5/2017 4/2021	(730) RAYTHEON TECHNOLOGIES CORPORATION, US	(730) RTX CORPORATION, US
8	Marcă	002794	2R 1973	9/1995 3/2005 9/2014	(730) Piekstraat 2, 3071 EL Rotterdam, Olanda	(730) Blaak 555, 3011 GB Rotterdam, Regatul Țărilor de Jos
9	Mărci	003899 003900	2R 3281 2R 3282	3/1996 5/2005 3/2015	(730) SNA HOLDINGS INC., corporația statului Delaware, US 1105 North Market Street, Wilmington, Delaware, Statele Unite ale Americii	(730) SNA HOLDINGS INS., US 800 Federal Street, City of Andover, State of Massachusetts 01810, Statele Unite ale Americii
10	Marcă	002723	2R 3370	3/1996 3/2005 8/2014 9/2014	(730) Carrier World Headquarters, One Carrier Place, Farmington, CT 06034-4015, Statele Unite ale Americii	(730) 13995 Pasteur Blvd., Palm Beach Gardens, FL 33418, Statele Unite ale Americii
11	Marcă	004431	2R 4161	5/1996 11/1996 3/2005 10/2007 8/2008 9/2013 10/2014 8/2017 9/2018	(730) GlaxoSmithKline Consumer Healthcare (US) IP LLC, US	(730) Haleon US IP LLC, US
12	Mărci	020431 020432	R 16258 R 16270	11/2007 4/2008 11/2016	(730) Str. N. Zelinski nr. 28/2, ap. 21, MD-2038, Chișinău, Republica Moldova	(730) Str. N. Zelinski nr. 15, bl. 6, ap. 5, MD-2038, Chișinău, Republica Moldova
13	Mărci	021207 021208  022864  023530  022863  025327	R 17184 R 17185  R 18119  R 18196  R 18894  R 19809	6/2008 11/2008 7/2017  11/2008 7/2009 4/2018  12/2008 8/2009 7/2018  11/2008 12/2009 4/2018  8/2009 6/2010	(730) 86 Morris Avenue, Summit, New Jersey 07901, Statele Unite ale Americii	(730) Route 206 & Province Line Road, Princeton, New Jersey 08543, Statele Unite ale Americii

		041078	31152	7/2019 11/2017 9/2018		
		040840 040870	32157 32158	10/2017 5/2019		
		045015 045016 045017	34334 34335 34336	1/2020 12/2020		
14	Marcă	021939	R 17270	7/2008 12/2008 10/2017	(730) GEELY GROUP CO, LTD, CN	(730) Geely Technology Group Co, LTD, CN
15	Marcă	034616	R 26310	3/2014 1/2015 12/2003	(730) GRAPE VALLEY S.R.L., întreprindere mixtă, MD MD-7415, Borceag, Cahul, Republica Moldova	(730) RADACINI WINES S.R.L., MD Str. Petru Ungureanu nr. 3, MD-2084, Cricova, Chișinău, Republica Mol- dova
16	Marcă	035482	26774	8/2014 4/2015 3/2018	(730) Str. A. S. Rădăuțanu nr. 3, ap. 10, MD-2045, Chișinău, Re- publica Moldova	(730) Str. Bucuriei nr. 18, MD-2004, Chișinău, Re- publica Moldova
17	Marcă	034966	26881	9/2014 5/2015	(730) Str. Așhabad nr. 125, of. 2, MD-2002, Chișinău, Republica Moldova	(730) Str. Acad. Natalia Gheor- ghiu nr. 30, ap. 215, MD-2065, Chișinău, Republica Moldova
18	Marcă	035893	27063	11/2014 7/2015	(730) Str. Nicolae Milescu Spăta- rul nr. 19, ap. 3, MD-2075, Chișinău, Republica Moldova	(730) Str. Ginta Latină nr. 13/1, ap. 8, MD-2044, Chișinău, Republica Moldova
19	Marcă	036066	27247	12/2014 9/2015	(730) Str. Industrială nr. 61, MD-2023, Chișinău, Republica Moldova	(730) Șos. Muncești nr. 801A, MD-2029, Chișinău, Republica Moldova
20	Mărci	036216  036214 036215  037508  037931	27431  27840 27841  28154  29373	2/2015 11/2015  2/2015 2/2016  9/2015 6/2016  12/2015 5/2017	(730) Str. acad. N. Corlăteanu nr. 15, MD-2045, Chișinău, Republica Moldova	(730) Str. Bucovinei nr. 7, MD-2075, Chișinău, Republica Moldova
21	Marcă	035340	27444	8/2014 11/2015	(730) Asociația Uniunea Vitivini- colă a Regiunii Geografice Delimitate "VALUL LUI TRAIAN", MD	(730) Asociația Obștească Asocia- ția Uniunea Vitivinicolă a Regiunii Geografice Delimitate "VALUL LUI TRAIAN", MD
22	Marcă	035271	27715	7/2014 12/2015	(730) Str. Jubileului nr. 41a, MD-2019, Codru, Chișinău, Republica Moldova	(730) Str. Nicolae Testemițanu nr. 23, MD-2025, Chișinău, Republica Moldova

1	2	3	4	5	6	7
23	Mărci	039335 039336	29477 29478	10/2016 6/2017	(730) Ablynx N.V., BE Technologiepark 21, BE- 9052 Zwijnaarde, Belgia	(730) Ablynx, BE Technologiepark- Zwijnaarde 21, 9052 Gand, Belgia
24	Brevet de invenție european validat	e 2019 1148	MD/EP 3548091	11/2019 3/2022 1/2024	(73) EPFL Innovation Park, Bâtiment D, 1015 Lau- sanne, Elveția	(73) Avenue de la Gare 39, 1003 Lausanne, Elveția

## Lista contractelor de cesiune

Se publică următoarele date: numărul curent, obiectul de proprietate industrială, numărul și data depozitului, numărul titlului de protecție, numărul BOPI, date despre cedent, date despre cesionar, numărul și data înregistrării contractului

Nr. crt.	OPI	Nr. și data depozitului	Nr. titlului de protecție	Nr. BOPI	Date despre cedent	Date despre cesionar	Nr. și data înregistrării contractului
1	2	3	4	5	6	7	8
1	Marcă	009908 27.12.2000	2R 8324	6/2001 11/2001 1/2011 3/2020	(730) IPR Pharmaceuticals Inc., PR Sabana Gardens Industrial Park, P.O. Box 1967, Caro- lina, PR 00984, Puerto Rico	(730) AstraZeneca UK Lim- ited, GB 1 Francis Crick Avenue, Cambridge Biomedical Campus, Cambridge, CB2 0AA, Regatul Unit	3987 03.09.2024
2	Mărci	032806 19.03.2013  032807 19.03.2013  032808 19.03.2013	R 25064  R 25065  R 25066	6/2013 3/2014 4/2023 8/2023	(730) ASFARMA-MEDICAL S.R.L., întreprindere cu capital străin, MD Bd. Moscova nr. 17/4, MD-2068, Chișinău, Republica Moldova	(730) ASFARMA MEDIKAL DENTAL URUNLER VE ILAC SANAYI TICARET ANONIM ŞİRKETİ, IS- TANBUL, SUCURSALA CHIȘINĂU, MD Bd. Moscova nr. 17/4, MD-2068, Chișinău, Republica Moldova	3988 06.09.2024
3	Marcă	036016 27.10.2014	27536	1/2015 11/2015	(730) EUROPEAN DRINKS IM- PORT EXPORT S.A., întreprindere cu capital străin, MD Str. Uzinelor nr. 210/1, MD-2023, Chișinău, Republica Moldova	(730) Kaufland Dienstleistung GmbH & Co. KG, DE Rötelstraße 35, 74172 Neckarsulm, Germania	3972 04.09.2024
4	Marcă	034601 28.01.2014	26192	3/2014 12/2014 10/2015 12/2017	(730) Burda International Holding GmbH, DE Hubert-Burda-Platz 1, 77652 Offenburg, Germania	(730) Aspiring Ventures GmbH, DE Nelkenweg 7, 77694 Kehl, Germania	3989 11.09.2024
5	Marcă	007582 19.02.1998	2R 6394	12/1998 5/1999 4/2008 7/2008 9/2013 9/2017 4/2018 5/2024 6/2024	(730) Haleon UK IP Limited, GB Building 5, First Floor, The Heights, Weybridge, Surrey, KT13 0NY, Anglia, Regatul Unit	(730) Glaxo Group Limited, GB GSK Medicines Re- search Centre, Gunnels Wood Road, Stevenage, SG1 2NY, Regatul Unit	3990 11.09.2024

1	2	3	4	5	6	7	8
6	Cereri de înregistrare a mărcilor	047930 15.04.2021  047931 15.04.2021  047932 15.04.2021	-  -  -	8/2021	(730) Ericius Investments Limited, CY Larnakos, 22, 4th floor, Flat/Office 401, Aglantzia, 2101, Nicosia, Cipru	(730) Rillius Holding Limited, CY 1 Iakovou Tompazi, VASHIOTIS BUSINESS CENTER, 1st floor, office 101, 3107 Limassol, Cipru	3991 11.09.2024
7	Mărci	041398 27.10.2017  041397 27.10.2017	31712  33078	4/2018 1/2019  4/2018 1/2020	(730) Raspberry Pi Foundation, GB 37 Hills Road, Cambridge, CB2 1NT, Regatul Unit	(730) Raspberry Pi Limited, GB Maurice Wilkes Building, St. John's Innovation Park, Cowley Road, Cambridge, CB4 0DS, Regatul Unit	3992 11.09.2024
8	Marcă	031086 14.05.2012	R 24106	8/2012 7/2013 7/2022	(730) EIDP, Inc., US Chestnut Run Plaza, 974 Centre Road, Wilmington Delaware 19805, Statele Unite ale Americii	(730) DuPont Industrial Biosciences USA, LLC, a company duly organized and existing under the laws of Delaware, US 974 Center Rd Wilmington, Delaware, 19805-1269, Statele Unite ale Americii	3993 11.09.2024
9	Marcă	046558 11.08.2020	35328	12/2020 9/2021 7/2024	(730) Elcore Solutions ApS, DK C/O CityCallCenter, Hammerensgade 1, 1267 København K, Danemarca	(730) Elcore Group B.V., NL De Boelelaan 7, 7th floor, 1083 HJ Amsterdam, The Netherlands, Regatul Țărilor de Jos	3994 11.09.2024
10	Marcă	051817 02.06.2023	39541	8/2023 7/2024	(730) DEMCCENCO Iuri, MD Str. Salcânilor nr. 2/1, MD-4839, Stăuceni, Chișinău, Republica Moldova  CEAETKAIA Lina, MD Str. Mihail Sadoveanu nr. 9/2, ap. 29, MD-2044, Chișinău, Republica Moldova  CRISTEA Eugenia, MD Str. Pietrarilor nr. 4, ap. 70, MD-2021, Chișinău, Republica Moldova	(730) DEMCCENCO Iuri, MD Str. Salcânilor nr. 2/1, MD-4839, Stăuceni, Chișinău, Republica Moldova  CEAETKAIA Lina, MD Str. Mihail Sadoveanu nr. 9/2, ap. 29, MD-2044, Chișinău, Republica Moldova  MUNTEAN Ruslan, MD Str. Mihail Sadoveanu nr. 9/2, ap. 29, MD-2044, Chișinău, Republica Moldova	3995 11.09.2024
11	Marcă	045854 03.04.2020	35271	9/2020 9/2021 3/2023	(730) Alibaba Singapore Holding Private Limited, SG 8 Shenton Way, #45-01 AXA Tower, Singapore 068811, Singapore	(730) ALIBABA INNOVATION PRIVATE LIMITED, SG 51 Bras Basah Road, #03-06 Lazada One, Singapore 189554, Singapore	3997 12.09.2024

MD - BOPI 10/2024

1	2	3	4	5	6	7	8
12	Marcă	037748 16.10.2015	28488	1/2016 9/2016 4/2019	(730) TOP SHOP INTERNA- TIONAL SA, CH Via al Mulino 22, 6814 Cadempino, Elveția	(730) TOP SHOP STUDIO- MODERNA S.R.L., întreprindere cu capital străin, MD Str. București nr. 96, ap.(of.) 13, MD-2012, Chișinău, Republica Moldova	3998 12.09.2024
13	Marcă	000577 07.02.1994	3R 1724	2/1995 7/1995 11/2004 10/2014 5/2024	(730) John Player & Sons Limited, IE 21 Beckett Way, Park West, Nangor Road, Dublin 12, Irlanda	(730) Imperial Tobacco Intel- lectual Property Limited, IE 21 Beckett Way, Park West, Nangor Road, Dublin 12, Irlanda	3999 12.09.2024
14	Breve- te de in- venție	a 2008 0171 2006.12.28  a 2012 0125 19.05.2011	4157  4363	7/2009 3/2012  5/2013 9/2015	(73) E.I. DU PONT DE NEMOURS AND COM- PANY, US Chestnut Run Plaza, 974 Centre Road, Wilmington, DE 19805, Statele Unite ale Americii	(73) CORTEVA AGRISCI- ENCE LLC, US 9330 Zionsville Road, Indianapolis, IN 46268, Statele Unite ale Ameri- cii	4000 12.09.2024
15	Mărci	014967 10.06.2004  014967 10.06.2004  016215 15.02.2005  017426 20.07.2005  035310 19.06.2014  041738 15.12.2017  041739 15.12.2017	2R 13038  2R 13038B  R 13541C  R 14988  R 27198  31588  31589	3/2005 1/2006 5/2014 6/2014 1/2019 5/2020 6/2014 5/2024  3/2019 3/2023 5/2024  3/2019 3/2023  10/2006 6/2007 7/2015 6/2022 7/2021 3/2022 6/2022  8/2014 8/2015 4/2024  3/2018 12/2018  2/2018 12/2018	(730) EURO-ALCO S.R.L., MD Str. Bucuriei nr. 20, MD-2004, Chișinău, Republica Moldova	(730) VERIORG S.R.L., MD Str. Ciuflea nr. 32, of. 1, MD-2001, Chișinău, Republica Moldova	4001 13.09.2024
16	Mărci	018708 08.02.2006	R 15116	3/2007 8/2007	(730) IMPERIAL VIN GROUP S.R.L., MD MD-7330, Pleșeni, Cantemir, Republica Moldova	(730) VOLCU Igor, MD Str. Vasile Lupu nr. 87, ap. 24, MD-2012, Chișinău, Republica Moldova	4003 16.09.2024

1	2	3	4	5	6	7	8
17	Marcă	037421 06.08.2015	28418	10/2015 9/2016	(730) NESTEROV Andrei, MD Str. A. Pușkin nr. 43, ap. 14, MD-2005, Chișinău, Republica Moldova	(730) TRUFFE S.R.L., MD Str. A. Pușkin nr. 44/1, MD-2005, Chișinău, Republica Moldova	4004 24.09.2024
18	Marcă	033815 02.10.2013  035756 12.09.2014	R 26076  27117	12/2013 11/2014 11/2023 2/2024  10/2014 7/2015 11/2023	(730) MOTIKO INTERNATIONAL S.R.L., MD Str. Calea Ieșilor nr. 69V, ap.(of.) 13M, MD-2069, Chișinău, Republica Moldova	(730) GLOBAL FACTORY TRADING 2020 S.L., ES Avda. Sistema Solar 33, Nave B6, San Fernando de Henares 28830, Ma- drid, Spania	4005 25.09.2024

## Lista contractelor cesiune parțială

Se publică următoarele date: numărul curent, obiectul de proprietate industrială, date despre certificatul de înregistrare, date despre certificatul rezultat în urma cesiunii parțiale, date despre cedent, date despre cesionar, clasele necesionate, clasele cesionate, numărul și data înregistrării contractului

Nr. crt.	OPI	Date despre certificate	Date despre cedent	Date despre cesionar	Clasele necesionate	Clasele cesionate	Nr. și data înregistrării contractului
1	2	3	4	5	6	7	8
1	Marcă	<i>Date despre certificatul de înregistrare:</i> (116) 2R 12442 (210) 014765 (220) 16.04.2004 BOPI 2/2005 7/2005 5/2014 6/2014 1/2019 2/2023 5/2024  <i>Date despre certificatul rezultat în urma cesiunii parțiale:</i> (116) 2R 12442C (210) 014765 (220) 16.04.2004  <i>Date despre certificatul de înregistrare:</i> (116) 2R 12715 (210) 014768 (220) 16.04.2004 BOPI 5/2005 10/2005 12/2014 1/2023 2/2023 5/2024  <i>Date despre certificatul rezultat în urma cesiunii parțiale:</i> (116) 2R 12715B (210) 014768 (220) 16.04.2004  <i>Date despre certificatul de înregistrare:</i> (116) 2R 12810 (210) 014770 (220) 16.04.2004	(730) EURO-ALCO S.R.L., MD Str. Bucuriei nr. 20, MD-2004, Chișinău, Republica Moldova	(730) VERIORG S.R.L., MD Str. Ciuflea nr. 32, of. 1, MD-2001, Chișinău, Republica Moldova	(511) 16, 32, 39.	(511) 35	4006 25.09.2024
					16, 32, 39.	35	
					16, 21, 32, 39.	35	

	<p>BOPI 6/2005  11/2005  1/2014  2/2014  6/2014  4/2024</p> <p><i>Date despre certificatul rezultat în urma cesiunii parțiale:</i>  (116) 2R 12810A  (210) 014770  (220) 16.04.2004</p> <p><i>Date despre certificatul de înregistrare:</i>  (116) R 13781  (210) 015718  (220) 17.11.2004</p> <p>BOPI 3/2006  8/2006  8/2014  9/2014  10/2014  12/2022  2/2023</p> <p><i>Date despre certificatul rezultat în urma cesiunii parțiale:</i>  (116) R 13781B  (210) 015718  (220) 17.11.2004</p> <p><i>Date despre certificatul de înregistrare:</i>  (116) ) R 26268  (210) 033185  (220) 27.05.2013</p> <p>BOPI 7/2013  12/2014  6/2023  8/2023</p> <p><i>Date despre certificatul rezultat în urma cesiunii parțiale:</i>  (116) R 26268A  (210) 033185  (220) 27.05.2013</p> <p><i>Date despre certificatul de înregistrare:</i>  (116) R 26270  (210) 033188  (220) 27.05.2013</p> <p>BOPI 7/2013  12/2014  6/2023  8/2023</p> <p><i>Date despre certificatul rezultat în urma cesiunii parțiale:</i>  (116) R 26270A  (210) 033188  (220) 27.05.2013</p> <p><i>Date despre certificatul de înregistrare:</i>  (111) 29203</p>			<p>21</p> <p>05, 25, 29, 31, 32, 44.</p> <p>05, 25, 31, 32, 44.</p> <p>35, 36.</p>	<p>35</p> <p>33</p> <p>33</p>	
--	---	--	--	--	-------------------------------	--

	<p>(21) 037709 (22) 12.10.2015 BOPI 11/2015 4/2017 9/2024</p> <p><i>Date despre certificatul rezultat în urma cesiunii parțiale:</i> (111) 29203A (21) 037709 (22) 12.10.2015</p> <p><i>Date despre certificatul de înregistrare:</i> (111) 31894 (21) 041094 (22) 04.09.2017 BOPI 6/2018 3/2019</p> <p><i>Date despre certificatul rezultat în urma cesiunii parțiale:</i> (111) 31894A (21) 041094 (22) 04.09.2017</p> <p><i>Date despre certificatul de înregistrare:</i> (111) 37069 (21) 049093 (22) 07.11.2021 BOPI 2/2022 10/2022</p> <p><i>Date despre certificatul rezultat în urma cesiunii parțiale:</i> (111) 37069A (21) 049093 (22) 07.11.2021</p>			35, 39.	33	
				05, 16, 32, 41.	39	

## FA9Y Lista cererilor de brevet de invenție de scurtă durată retrase

Se publică următoarele date: numărul curent, codul țării conform normei ST. 3 OMPI, numărul de depozit, data de depozit, numărul BOPI în care a fost publicată cererea de brevet de invenție, articolul din Legea nr.50/2008 în baza căruia a fost retrasă cererea

Nr. crt.	Cod ST. 3 OMPI	(21) Nr. de depozit	(22) Data de depozit	(41) Nr. BOPI	Art.
1	MD	s 2023 0096	2023.11.28	-	56
2	MD	s 2024 0029	2024.03.29	-	56

**MM4E Lista brevetelor europene validate a căror  
valabilitate a încetat înainte de termen prin neachitarea  
taxei de menținere în vigoare a brevetului,  
conform art. 68 din Legea nr. 50/2008,  
pentru care termenul de restabilire a expirat**

Se publică următoarele date: numărul curent, titularul și codul țării conform normei ST. 3 OMPI, numărul de brevet, numărul de depozit MD/EP, data de depozit, data încetării valabilității

Nr. crt.	(73) Titular, cod ST.3 OMPI	(11) Nr. de brevet	(21) Nr. de depozit MD/EP	(22) Data de depozit	Data încetării valabilității
1	SMALLWOOD, NORMAN J., US	MD/EP 3264915	e 2018 0062 16762235.6	2016.03.04	2023.03.04
2	4D PHARMA PLC, GB	MD/EP 3313423	e 2018 0469 17709911.6	2017.03.06	2023.03.06
3	4D PHARMA RESEARCH LIMITED, GB	MD/EP 3768284	e 2021 0096 19714132.8	2019.03.19	2023.03.19
4	IMMATICS BIOTECHNOLOGIES GMBH, DE	MD/EP 3430037	e 2019 0102 17710963.4	2017.03.16	2023.03.16





**Lista cererilor de înregistrare a mărcilor retrase**

Se publică următoarele date: numărul curent, numărul de depozit, data de depozit, data retragerii cererii, motivele de retragere în conformitate cu Legea nr. 38/2008, numărul BOPI în care a fost publicată cererea de înregistrare a mărcii

Nr. crt.	(210) Nr. de depozit	(220) Data de depozit	Data retragerii	Motivele de retragere	Nr. BOPI
1	048518	28.07.2021	25.09.2024	Art. 44 (1)	10/2021
2	048519	28.07.2021	25.09.2024	Art. 44 (1)	10/2021
3	051004	11.01.2023	19.09.2024	Art. 44 (4) a	3/2023
4	051011	16.01.2023	19.09.2024	Art. 44 (4) a	3/2023
5	051090	30.01.2023	06.09.2024	Art. 44 (4) a	3/2023
6	051113	27.01.2023	10.09.2024	Art. 44 (4) a	6/2023
7	051505	14.04.2023	06.09.2024	Art. 44 (4) a	6/2023
8	051506	14.04.2023	06.09.2024	Art. 44 (4) a	6/2023
9	053295	15.04.2024	12.09.2024	Art. 44 (1)	6/2024

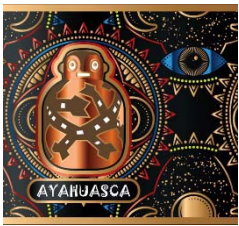
## Lista cererilor de înregistrare a mărcilor respinse

Se publică următoarele date: numărul curent, numărul de depozit, data de depozit, reproducerea mărcii, solicitantul și codul țării conform normei ST.3 OMPI, data expedierii deciziei de respingere, numărul BOPI în care a fost publicată cererea de înregistrare a mărcii

Nr. crt.	(210) Nr. de depozit	(220) Data de depozit	(540) Reproducerea mărcii	(730) Solicitant cod ST.3 OMPI	Data expedierii deciziei de respingere	(441) Nr. BOPI
1	051871	04.07.2023	<b>GEUCAMEN</b>	FARMAVIT NATURE S.R.L., MD	04.09.2024	9/2023
2	051908	11.07.2023	<b>PYCONOL</b>	T.P.I. - PHARM S.R.L., MD	06.09.2024	9/2023
3	052311	28.09.2023		MILYAVSKIY Vitaliy, UZ	10.09.2024	11/2023
4	052315	02.10.2023	<b>PATAGONIA</b>	Patagonia, Inc., US	11.09.2024	12/2023
5	052316	02.10.2023		Patagonia, Inc., US	11.09.2024	12/2023
6	052318	03.10.2023	<b>FESTIVALUL DOR DE CHIȘINĂU</b>	ANODILIA S.R.L., MD	13.09.2024	12/2023
7	052361	13.10.2023	<b>POSH</b>	CEBAN Nicolai, MD	27.09.2024	12/2023
8	052442	27.10.2023	<b>QCARS</b>	DUDEI Vladimir, MD	19.09.2024	12/2023
9	052444	30.10.2023		PROSPECT GLOBAL S.R.L., MD	20.09.2024	12/2023
10	052448	30.10.2023	<b>Arresto Momentum</b>	PIC Samuil, MD	13.09.2024	12/2023
11	052449	31.10.2023	<b>Protego</b>	PIC Samuil, MD	13.09.2024	12/2023
12	052487	09.11.2023	<b>LIMITED</b>	TAROL-DD S.R.L., MD	13.09.2024	1/2024
13	052496	08.11.2023	<b>TIOCTYM</b>	NEW TONE S.R.L., MD	11.09.2024	1/2024
14	052501	10.11.2023		STELLANTIS AUTO SAS, FR	11.09.2024	1/2024
15	052539	24.11.2023		VVV DINU BUSINESS S.R.L., MD	11.09.2024	1/2024
16	052545	22.11.2023	<b>SURPRISE</b>	ARIF FRANCK CHAR- LES, AE	11.09.2024	1/2024
17	052561	23.11.2023	<b>CD</b>	Humble Grace Limited, CN	19.09.2024	1/2024
18	052609	01.12.2023	<b>MON AMI</b>	JARDAN Vladimir, MD	20.09.2024	2/2024
19	052651	11.12.2023	<b>CELADON</b>	Philip Morris Products S.A., CH	13.09.2024	2/2024



## Lista certificatelor de înregistrare a mărcilor al căror termen de valabilitate a expirat (inclusiv termenul de grație) conform art. 16 (5) din Legea nr. 38/2008

Se publică următoarele date: numărul curent, numărul de ordine al înregistrării, numărul de depozit, reproducerea mărcii, data expirării valabilității, titularul și codul țării conform normei ST. 3 OMPI

Nr. crt.	(111/116) Nr. de ordine al înregistrării	(210) Nr. de depozit	(540) Reproducerea mărcii	(181/186) Data expirării valabilității	(730) Titularul, cod ST. 3 OMPI
1	2	3	4	5	6
1	2R 248	001254	<b>WIPP</b>	28.03.2024	Henkel AG & Co. KGaA, DE 67 Henkelstrasse, 40191, Düsseldorf, Germania
2	2R 328	001233	<b>ДИХАН ДИКСАН</b>	28.03.2024	Henkel AG & Co. KGaA, DE 67 Henkelstrasse, 40191, Düsseldorf, Germania
3	2R 503	001051	<b>AVICEL</b>	18.03.2024	DuPont Nutrition USA, Inc., US 974 Centre Road, Wilmington, DE 19805, Statele Unite ale Americii
4	2R 544	001045	<b>FURY</b>	18.03.2024	FMC Corporation, US 1735 Market Street, Philadelphia, Pennsylvania 19103, Statele Unite ale Americii
5	2R 546	001052	<b>АРРИБО</b>	18.03.2024	FMC Corporation, US 1735 Market Street, Philadelphia, Pennsylvania 19103, Statele Unite ale Americii
6	2R 549	001071	<b>VICTORINOX</b>	25.03.2024	VICTORINOX AG, CH Schmiedgasse 57, CH-6438, Ibach, Elveția
7	2R 557	001087	<b>Rapitard</b>	09.03.2024	Novo Nordisk A/S, DK Novo Allé, DK-2880 Bagsvaerd, Danemarca
8	2R 581	001039	<b>PLUMROSE</b>	17.03.2024	Böklunder Wurstfabrikation GmbH & Co. KG, DE Gewerbestr. 1, 24860, Böklund, Germania
9	2R 582	001040	 <b>APV</b>	18.03.2024	SPX FLOW TECHNOLOGY LONDON LIMITED, GB Portland House, Stag Place, London SW1E 5BF, Regatul Unit
10	2R 598	001131	<b>ARRIVO</b>	18.03.2024	FMC Corporation, US 1735 Market Street, Philadelphia, Pennsylvania 19103, Statele Unite ale Americii
11	2R 599	001133	<b>ТАЛСТАР</b>	18.03.2024	FMC Corporation, US 1735 Market Street, Philadelphia, Pennsylvania 19103, Statele Unite ale Americii
12	2R 600	001134	<b>TALSTAR</b>	18.03.2024	FMC Corporation, US 1735 Market Street, Philadelphia, Pennsylvania 19103, Statele Unite ale Americii
13	2R 611	001034		15.03.2024	British American Tobacco (Brands) Inc., US 251 Little Falls Drive, Suite 100, Wilmington, DE 19808-1674, Statele Unite ale Americii
14	2R 620	001132		18.03.2024	FMC Corporation, US 1735 Market Street, Philadelphia, Pennsylvania 19103, Statele Unite ale Americii
15	2R 645	001384	<b>DELTA</b>	18.03.2024	Reemtsma Cigarettenfabriken GmbH, DE Max-Born-Strasse 4, 22761 Hamburg, Germania
16	2R 758	000807	<b>TRIFMINE</b>	14.03.2024	NIPPON SODA CO., LTD., JP 2-1, Ohtemachi, 2-chome, Chiyoda-ku, Tokyo 100, Japonia
17	2R 761	000961		29.03.2024	NUTRASWEET PROPERTY HOLDINGS, INC., a corporation organized and existing under the laws of the State of Delaware, US 1762 Lovers Lane, Augusta, Georgia, Statele Unite ale Americii
18	2R 819	000757	<b>CRYSTEX</b>	09.03.2024	Eastman Chemical Finance B.V., NL Fascinatio Boulevard 602, 2909 VA Capelle aan den IJssel, Regatul Țărilor de Jos
19	2R 842	001200	<b>CAPTAIN BLACK</b>	29.03.2024	Scandinavian Tobacco Group Lane Ltd., US 2280 Mountain Industrial Boulevard, Tucker, Georgia, 30084, Statele Unite ale Americii





1	2	3	4	5	6
20	2R 845	000885	<b>TRIUMPH</b>	21.03.2024	LORILLARD LICENSING COMPANY LLC, a limited liability company organized and existing under the laws of the State of North Carolina, US 300 North Greene Street, Suite 1601, City of Greensboro, State of North Carolina 27401, Statele Unite ale Americii
21	2R 861	001208		29.03.2024	Carreras Limited, GB Globe House, 4 Temple Place, London WC2R 2PG, Regatul Unit
22	2R 864	001211		29.03.2024	THE LONDON TOBACCO COMPANY LIMITED, GB Globe House, 4 Temple Place, London WC2R 2PG, Regatul Unit
23	2R 869	000877	<b>Hino</b>	21.03.2024	HINO JIDOSHA KABUSHIKI KAISHA (also trading as Hino Motors, Ltd.), JP 1-1, Hinodai 3-Chome, Hino-Shi, Tokyo, Japonia
24	2R 873	000888	<b>PILOT</b>	21.03.2024	KABUSHIKI KAISHA PILOT CORPORATION (also trading as Pilot Corporation), JP 6-21, Kyobashi 2-Chome, Chuo-Ku, Tokyo, Japonia
25	2R 903	001012		28.03.2024	NUTRASWEET PROPERTY HOLDINGS, INC., a corporation organized and existing under the laws of the State of Delaware, US 1762 Lovers Lane, Augusta, Georgia, Statele Unite ale Americii
26	2R 925	000758		09.03.2024	British American Tobacco (Brands) Limited, GB Globe House, 4 Temple Place, London WC2R 2PG, Anglia, Regatul Unit
27	2R 929	000800		14.03.2024	Senior Service (Overseas) Limited, GB Globe House, 4 Temple Place, London WC2R 2PG, Regatul Unit
28	2R 930	000801		14.03.2024	Peter Jackson (Overseas) Limited, GB Globe House, 4 Temple Place, London WC2R 2PG, Regatul Unit
29	2R 977	001223		31.03.2024	Sony Music Entertainment, US 550 Madison Avenue, NY, NY 10022, Statele Unite ale Americii
30	2R 1009	001309		31.03.2024	Sony Music Entertainment, US 550 Madison Avenue, NY, NY 10022, Statele Unite ale Americii
31	2R 1011	001311	<b>COLUMBIA</b>	31.03.2024	Sony Music Entertainment, US 550 Madison Avenue, NY, NY 10022, Statele Unite ale Americii
32	2R 1059	001011	<b>NUTRASWEET</b>	28.03.2024	NUTRASWEET PROPERTY HOLDINGS, INC., a corporation organized and existing under the laws of the State of Delaware, US 1762 Lovers Lane, Augusta, Georgia, Statele Unite ale Americii
33	2R 1175	000969	 <b>HIDROPOMPA</b>	25.03.2024	HIDROPOMPA S.A., UZINA DE POMPE SUBMERSIBILE DIN CHIȘINĂU, MD Bd. Gagarin nr. 2, MD-2001, Chișinău, Republica Moldova
34	2R 1399	000887	<b>HAMLET</b>	21.03.2024	Gallaher Limited, GB Members Hill, Brooklands Road, Weybridge, Surrey KT13 0QU, Regatul Unit
35	2R 1581	001278	<b>КОЗАК</b>	31.03.2024	British American Tobacco (Brands) Limited, GB Globe House, 4 Temple Place, London WC2R 2PG, Anglia, Regatul Unit
36	2R 1583	001280	<b>ОТАМАН</b>	31.03.2024	British American Tobacco (Brands) Limited, GB Globe House, 4 Temple Place, London WC2R 2PG, Anglia, Regatul Unit
37	2R 1678	000911	<b>TUNES</b>	23.03.2024	Wm. Wrigley Jr. Company, US 410 North Michigan Avenue, Chicago, Illinois 60611, Statele Unite ale Americii

1	2	3	4	5	6
38	2R 1710	001674	<b>ФМСИ</b>	09.03.2024	FMC Corporation, US 1735 Market Street, Philadelphia, Pennsylvania, 19103, Statele Unite ale Americii
39	2R 1731	000820	<b>TYCO</b>	14.03.2024	MATTEL, Inc., US 333 Continental Boulevard, El Segundo, California 90245-5012, Statele Unite ale Americii
40	2R 1738	000960	<b>VIEW-MASTER</b>	18.03.2024	MATTEL, Inc., US 333 Continental Boulevard, El Segundo, California 90245-5012, Statele Unite ale Americii
41	2R 1937	000904	<b>FANFARE</b>	23.03.2024	MARS, INCORPORATED, US 6885 Elm Street, McLean, Virginia 22101-3883, Statele Unite ale Americii
42	2R 1940	000909	<b>RONDOS</b>	23.03.2024	Wm. Wrigley Jr. Company, US 410 North Michigan Avenue, Chicago, Illinois 60611, Statele Unite ale Americii
43	2R 2062	000873	<b>ROBBIE BURNS</b>	18.03.2024	Diageo Brands B.V., NL Molenwerf 10-12, 1014 BG Amsterdam, Regatul Țărilor de Jos
44	2R 2384	001060		25.03.2024	Quality Is Our Recipe, LLC, US One Dave Thomas Boulevard, Dublin, Ohio 43017, Statele Unite ale Americii
45	2R 2411	001070		25.03.2024	VICTORINOX AG, CH Schmiedgasse 57, CH-6438, Ibach, Elveția
46	2R 2422	001613	<b>PENTIUM</b>	25.03.2024	INTEL CORPORATION, US 2200 Mission College Boulevard, Santa Clara, Califor- nia 95052-8119, Statele Unite ale Americii
47	2R 2469	000830	<b>PLENDIL</b>	15.03.2024	AstraZeneca AB, SE Västra Mälarehamnen 9, 151 85 Södertälje, Suedia
48	2R 2470	000831	<b>LOSEC</b>	15.03.2024	AstraZeneca AB, SE Västra Mälarehamnen 9, 151 85 Södertälje, Suedia
49	2R 2472	000833	<b>BETALOC</b>	15.03.2024	AstraZeneca AB, SE Västra Mälarehamnen 9, 151 85 Södertälje, Suedia
50	2R 2820	000950	<b>WHISKAS</b>	25.03.2024	MARS, INCORPORATED, US 6885 Elm Street, McLean, Virginia 22101-3883, Statele Unite ale Americii
51	2R 3176	001016		10.03.2024	BRITISH AMERICAN TOBACCO (BRANDS) INC., US 2711 Centerville Road, Suite 300, Wilmington, Dela- ware, 19808, Statele Unite ale Americii
52	2R 3215	000916	<b>APPLAUSE</b>	23.03.2024	MARS, INCORPORATED, US 6885 Elm Street, McLean, Virginia 22101-3883, Statele Unite ale Americii
53	2R 3226	000928		23.03.2024	MARS, INCORPORATED, US 6885 Elm Street, McLean, Virginia 22101-3883, Statele Unite ale Americii
54	2R 3227	000925		23.03.2024	MARS, INCORPORATED, US 6885 Elm Street, McLean, Virginia 22101-3883, Statele Unite ale Americii
55	2R 3431	000809	<b>TAXOL</b>	14.03.2024	BRISTOL - MYERS SQUIBB COMPANY, a corporation of the State of Delaware, US 345 Park Avenue, New York 10154, Statele Unite ale Americii
56	2R 3690	001610	<b>INTEL</b>	25.03.2024	INTEL CORPORATION, US 2200 Mission College Boulevard, Santa Clara, Califor- nia 95052-8119, Statele Unite ale Americii
57	2R 3713	001614	<b>ИНТЕЛ</b>	25.03.2024	INTEL CORPORATION, US 2200 Mission College Boulevard, Santa Clara, Califor- nia, 95052-8119, Statele Unite ale Americii
58	R 11681	014461		26.03.2024	Camera de Comerț și Industrie, MD Bd. Ștefan cel Mare și Sfânt nr. 151, MD-2004, Chișinău, Republica Moldova
59	R 11893	014291	<b>БЫЛИНА</b>	05.03.2024	KVINT, societate pe acțiuni de tip închis, fabrică de vinuri și coniacuri din Tiraspol, MD Str. Lenin nr. 38, MD-3300, Tiraspol, Republica Moldova

1	2	3	4	5	6
60	R 11895	014293	<b>ВЬЮГА</b>	05.03.2024	KVINT, societate pe acțiuni de tip închis, fabrică de vinuri și coniacuri din Tiraspol, MD Str. Lenin nr. 38, MD-3300, Tiraspol, Republica Moldova
61	R 11927	014265	<b>ÇELİK</b>	03.03.2024	URSU Constantin, MD Str. Paris nr. 9, bloc 1, MD-2051, Chișinău, Republica Moldova
62	R 12044	014266		03.03.2024	MOLDAGROPRODUCT S.R.L., MD Str. Meșterul Manole nr. 12, MD-2044, Chișinău, Republica Moldova
63	R 12045	014270		03.03.2024	Eurogrup-XXI S.R.L., întreprindere mixtă, MD Str. Alexandru cel Bun nr. 32, MD-2001, Chișinău, Republica Moldova
64	R 12084	014398	<b>Warsteiner</b>	09.03.2024	Warsteiner Brauerei Haus Cramer KG, DE Domring, 59581 Warstein, Germania
65	R 12089	014408	<b>ШАХЕРЕЗАДА</b>	22.03.2024	KVINT, societate pe acțiuni de tip închis, fabrică de vinuri și coniacuri din Tiraspol, MD Str. Lenin nr. 38, MD-3300, Tiraspol, Republica Moldova
66	R 12127	014368	<b>fly</b>	12.03.2024	ASN IP Limited, GB 2nd Floor, Belgravia House, 34-44 Circular Road, Douglas, Isle Of Man, Regatul Unit
67	R 12177	014454		19.03.2024	PESCEANSCHI Ana, MD Bd. Cuza-Vodă nr. 19, bloc 1, ap. 132, MD-2060, Chișinău, Republica Moldova
68	R 12181	014464		30.03.2024	AGENȚIA SERVICIIL PUBLICE, instituție publică, MD Str. A. Pușkin nr. 42, MD-2012, Chișinău, Republica Moldova
69	R 12190	014483	<b>ДЛЯ ЛЮБИМЫХ НОГ</b>	24.03.2024	PONTI S.R.L., MD Bd. Decebal nr. 99, MD-2038, Chișinău, Republica Moldova
70	R 12251	014720	<b>VITRIN</b>	12.03.2024	CEAICOVSCHI Angela, MD Str. Florilor nr. 16, bloc 2, ap. 51, MD-2068, Chișinău, Republica Moldova
71	R 12590	014397		09.03.2024	Warsteiner Brauerei Haus Cramer KG, DE Domring, 59581 Warstein, Germania
72	R 12698	014468	<b>fantasy</b>	30.03.2024	Moldcell S.A., întreprindere mixtă, MD Str. Belgrad nr. 3, MD-2060, Chișinău, Republica Moldova
73	R 12804	014488	<b>МУСКАТ ИЗУМРУДНЫЙ</b>	01.03.2024	EURO-ALCO S.R.L., întreprindere mixtă, MD Str. Bucuriei nr. 20, MD-2004, Chișinău, Republica Moldova
74	R 12916	014453		29.03.2024	JARDAN Vladimir, MD Str. Romană nr. 4, bloc 1, ap. 38, MD-2005, Chișinău, Republica Moldova
75	26305	034797	<b>VERMOTROPIN ВЕРМОТРОПИН</b>	19.03.2024	VERMODJE S.R.L., societate comercială, MD Str. Ștefan cel Mare nr. 39, bloc A, MD-2088, Ghidighici, Chișinău, Republica Moldova
76	26315	034745		05.03.2024	CUJBĂ Oleg, MD Str. Paris nr. 34/2, ap. 17, MD-2051, Chișinău, Republica Moldova
77	26353	034749	<b>BAUX</b>	07.03.2024	PROFMET GRUP S.R.L., MD Str. Drumul Crucii nr. 94, ap. 15, MD-2069, Chișinău, Republica Moldova
78	26360	034765	<b>EVERYWIDE</b>	17.03.2024	GP BATERIA S.R.L., societate comercială, MD Str. Vasile Alecsandri nr. 86 a, MD-2012, Chișinău, Republica Moldova
79	26371	034747	<b>SULIKO</b>	06.03.2024	DOMENIILE SPEIA S.R.L., MD Str. Dacia nr. 1, MD-6512, Bulboaca, Anenii Noi, Republica Moldova

1	2	3	4	5	6
80	26391	034777		14.03.2024	AUTEHTON GRUP S.R.L., MD Bd. Mircea cel Bătrîn nr. 12, ap. 85, MD-2044, Chişinău, Republica Moldova
81	26429	034794	<b>SAVA Mihai</b>	21.03.2024	SAVA Mihai, MD Str. Alexe Mateevici nr. 6, MD-6813, Costeşti, Ialoveni, Republica Moldova
82	26432	034862	 MORIMOTO S.r.l.	28.03.2024	CUŞNIR Alexandr, MD Bd. Decebal nr. 80, ap. 95, MD-2029, Chişinău, Republica Moldova
83	26448	034735	<b>MAKE IT GREAT</b>	04.03.2024	Pizza Hut International, LLC, US 7100 Corporate Drive, Plano, Texas 75024, Statele Unite ale Americii
84	26478	034858		28.03.2024	CURBET Ludmila, MD Str. C. Negruzzi nr. 9, MD-6814, Dănceni, Ialoveni, Republica Moldova
85	26489	034864		28.03.2024	CUŞNIR Alexandr, MD Bd. Decebal nr. 80, ap. 95, MD-2029, Chişinău, Republica Moldova
86	26491	034835	<b>INHALAN CASASCO</b>	27.03.2024	LABORATORIOS CASASCO S.A.I.C., AR Domiciled at Lavalle 310, 4 <sup>th</sup> floor, Buenos Aires, Ar- gentina
87	26492	034773		17.03.2024	MEDPOINT S.R.L., întreprindere cu capital străin, MD Str. Maramureş nr. 119, MD-2043, Chişinău, Republica Moldova
88	26529	034733		04.03.2024	ALEXEI Dorin, MD Str. Miron Costin nr. 19, bloc 6, ap. 72, MD-2045, Chişinău, Republica Moldova
89	26547	034742		05.03.2024	CUJBĂ Oleg, MD Str. Paris nr. 34/2, ap. 17, MD-2051, Chişinău, Republica Moldova
90	26548B	034829		26.03.2024	KRASNICOVA Larisa, MD Str. Mihai Eminescu nr. 60, ap. 7, MD-2001, Chişinău, Republica Moldova COROBAN Viorica, MD Bd. Decebal nr. 89, ap. 263, MD-2038, Chişinău, Republica Moldova
91	26581	034769	<b>ARNECO</b>	12.03.2024	TCACI Roman, MD Bd. Moscova nr. 20/3, ap. 41, MD-2045, Chişinău, Republica Moldova
92	26582	034815	<b>EUPHORIA</b>	21.03.2024	EVER VIN S.R.L., MD MD-6827, Suruceni, Ialoveni, Republica Moldova
93	26604	034786		18.03.2024	BOIAR GRUP S.R.L., MD Str. Sfînta Treime nr. 13, of. 15, MD-2093, Grătieşti, Chişinău, Republica Moldova
94	26605	034851		28.03.2024	FUNDAȚIA „EST-EUROPEANĂ”, MD Str. Tighina nr. 49/4, MD-2001, Chişinău, Republica Moldova
95	26622	034740		03.03.2024	GHERȘTOGA Iuri, MD Str. Miorița nr. 43, MD-2084, Cricova, Republica Moldova
96	26633	034790	<b>JUNGLA</b>	19.03.2024	CEBAN Corneliu, MD Str. M. Sadoveanu nr. 30, bloc 2, ap. 52, MD-2044, Chişinău, Republica Moldova
97	26636	034827		27.03.2024	VINĂRIA BOSTAVAN S.R.L., întreprindere mixtă, MD MD-5352, Etulia, Vulcăneşti, UTA Găgăuzia, Republica Moldova
98	26638	034804		21.03.2024	VIERU Inesa, MD Str. Ioana Radu nr. 7, MD-2008, Chişinău, Republica Moldova







1	2	3	4	5	6
99	26639	034824	<b>ATRIBUT</b>	25.03.2024	AVT-PROIECT S.R.L., MD Str. Ion Pelivan nr. 30, bloc 6, ap. 18, MD-2051, Chişinău, Republica Moldova
100	26641	034748		06.03.2024	PASCARU Adrian, MD Str. Nicolae Milescu Spătarul nr. 19, ap. 3, MD-2075, Chişinău, Republica Moldova
101	26652	034743		05.03.2024	„AGRECOL” J.P. JAROSŁAW PRYMAS, PL Woj. łódzkie, pow. wierszowski, gm. Wieruszów, miejsc., Mesznary, nr 2, 98-400, Polonia
102	26653	034781	<b>Karbonn</b>	14.03.2024	MR. PARDEEP JAIN and MR. SUDHIR HASIJA tra- ding as P. S. ASSOCIATES, IN D 170, OKHLA INDUSTRIAL AREA, Phase - I, NEW DELHI - 110 020, India
103	26664	034859	PAMPERS SIMPLY DRY	28.03.2024	THE PROCTER & GAMBLE COMPANY, US One Procter & Gamble Plaza, Cincinnati, Ohio, Statele Unite ale Americii
104	26675	034770		12.03.2024	APL Limited, US 16220 North Scottsdale Road, Suite 300, Scottsdale, Arizona 85254, Statele Unite ale Americii
105	26676	034836		25.03.2024	ALEXANDR-GRUP S.R.L., societate comercială, MD Str. Bucureşti nr. 60, MD-2012, Chişinău, Republica Moldova
106	26713	034796		17.03.2024	CUJBĂ Oleg, MD Str. Paris nr. 34/2, ap. 17, MD-2051, Chişinău, Republica Moldova
107	26714	034814		18.03.2024	OŢEL Ion, MD Şos. Hînceşti nr. 19, ap. 16, MD-2009, Chişinău, Republica Moldova
108	26724	034838		25.03.2024	CHIRCO Sergiu, MD Str. Odesa nr. 56/1, MD-2038, Chişinău, Republica Moldova
109	26734	034843		27.03.2024	MEDIA-ASIST S.R.L., MD Bd. C. Negruzzi nr. 7, MD-2001, Chişinău, Republica Moldova
110	26755	034871	Roze de Mileştii Mici	31.03.2024	MILEŞTII MICI, întreprindere de stat, combinat de vinuri de calitate, MD MD-6819, Mileştii Mici, Ialoveni, Republica Moldova
111	26756	034872	Roşu de Mileştii Mici	31.03.2024	MILEŞTII MICI, întreprindere de stat, combinat de vinuri de calitate, MD MD-6819, Mileştii Mici, Ialoveni, Republica Moldova
112	26757	034873	Negru de Mileştii Mici	31.03.2024	MILEŞTII MICI, întreprindere de stat, combinat de vinuri de calitate, MD MD-6819, Mileştii Mici, Ialoveni, Republica Moldova
113	26758	034875	Alb de Mileştii Mici	31.03.2024	MILEŞTII MICI, întreprindere de stat, combinat de vinuri de calitate, MD MD-6819, Mileştii Mici, Ialoveni, Republica Moldova
114	26867	034831	ARRIGO BELLO	27.03.2024	BUDACA Alexandru, MD Str. Pajurii nr. 13, ap. 48, MD-2024, Chişinău, Republica Moldova
115	26900	034789	propicnic	18.03.2024	ALLAHVERDIEV Muharib, MD Str. Sarmizegetusa nr. 35, ap. 37, MD-2032, Chişinău, Republica Moldova
116	26903	034850	YOUTH BANK	28.03.2024	FUNDAŢIA „EST-EUROPEANĂ”, MD Str. Tighina nr. 49/4, MD-2001, Chişinău, Republica Moldova
117	26911	034842		27.03.2024	ekaterra Group IP Holdings B.V., NL Weena 455, 3013 AL Rotterdam, Regatul Țărilor de Jos
118	26993	034816		24.03.2024	GOSPODINOVA Anna, MD Bd. Dacia nr. 29, ap. 65, MD-2060, Chişinău, Republica Moldova
119	27005	034744		05.03.2024	CUJBĂ Oleg, MD Str. Paris nr. 34/2, ap. 17, MD-2051, Chişinău, Republica Moldova
120	27067	034830	<b>BISON</b>	27.03.2024	BUDACA Alexandru, MD Str. Pajurii nr. 13, ap. 48, MD-2024, Chişinău, Republica Moldova













1	2	3	4	5	6
121	27162	034848		28.03.2024	FUNDAȚIA „EST-EUROPEANĂ”, MD Str. Tighina nr. 49/4, MD-2001, Chișinău, Republica Moldova
122	27172	034737	<b>CHIPĂRUȘ EURO-ALCO</b>	10.03.2024	EURO-ALCO S.R.L., întreprindere mixtă, MD Str. Bucuriei nr. 20, MD-2004, Chișinău, Republica Moldova
123	27308	034834		27.03.2024	MOLDOVA FRUCT, asociația producătorilor și exportatorilor de fructe, MD Bd. Ștefan cel Mare și Sfânt nr. 162, of. 505, MD-2004, Chișinău, Republica Moldova
124	27356	034809	<b>IRINA GOJIN</b>	21.03.2024	GOJIN Irina, MD Str. Muncești nr. 54, ap. 60, MD-2001, Chișinău, Republica Moldova
125	27804	034803		20.03.2024	CORNIȚEL Alexandru, MD Str. Floriilor nr. 23, MD-4224, Marianca de Jos, Ștefan Vodă, Republica Moldova
126	28130	034798		20.03.2024	SUN Communications S.R.L., întreprindere mixtă, MD Șos. Hîncești nr. 38/B, MD-2028, Chișinău, Republica Moldova
127	28131	034799		20.03.2024	SUN Communications S.R.L., întreprindere mixtă, MD Șos. Hîncești nr. 38/B, MD-2028, Chișinău, Republica Moldova

## Lista mărcilor valabilitatea înregistrării cărora expiră în martie 2025



















Se publică următoarele date: numărul curent, numărul de ordine al înregistrării, numărul de depozit, reproducerea mărcii, data expirării valabilității, titularul și codul țării conform normei ST. 3 OMPI

Nr. crt.	(111/116) Nr. de ordine al înregistrării	(210) Nr. de depozit	(540) Reproducerea mărcii	(181/186) Data expirării valabilității	(730) Titularul, cod ST. 3 OMPI
1	2	3	4	5	6
1	2R 3733	004465		17.03.2025	LINELLA S.R.L., MD
2	2R 3834	004410		22.03.2025	UNIVERSCOM S.A., MD
3	2R 3972	004420	<b>FYFFES</b>	21.03.2025	Fyffes International, IE
4	2R 4172	004268		02.03.2025	British American Tobacco (Brands) Inc., US
5	2R 4309	004449	<b>KELLY</b>	29.03.2025	THE GOODYEAR TIRE & RUBBER COMPANY, US
6	2R 4356	004545	<b>COPAXONE КОПАКСОН</b>	30.03.2025	Teva Pharmaceutical Industries Ltd., IL
7	2R 4358	004543	<b>MARANYL</b>	30.03.2025	DuPont Polymers, Inc., US
8	2R 4426	004472	<b>NU SKIN</b>	14.03.2025	NSE Products, Inc., US
9	2R 4541	004542	<b>JUMBO CUBE</b>	30.03.2025	Preparados Alimenticios, S.A., ES
10	2R 4630	004489		17.03.2025	MERRILL J. FERNANDO & SONS Pvt. LTD, LK
11	2R 5232	004490	<b>VELCRO</b>	28.03.2025	Velcro IP Holdings LLC, a Delaware limited liability company, US



1	2	3	4	5	6
12	R 13557	016283	<b>VISMOS ELITE</b>	09.03.2025	VISMOS S.A., combinat de vinuri spumante și de marcă, întreprindere mixtă, MD
13	R 13566	016319	<b>Don Carleone</b>	04.03.2025	DEVELOPMENT-GROUP S.R.L., întreprindere cu capital străin, MD
14	R 13617	016255		01.03.2025	Compania LACTALIS-ALBA S.R.L., întreprindere cu capital străin, MD
15	R 13623	016270		04.03.2025	VINĂRIA PURCARI S.R.L., întreprindere mixtă, MD
16	R 13631	016329	<b>BOND</b>	03.03.2025	TAROL-DD S.R.L., MD
17	R 13632	016330	<b>TRAVICUM</b>	01.03.2025	SUN PHARMACEUTICAL INDUSTRIES LIMITED, IN
18	R 13640	016353	<b>EVONY</b>	02.03.2025	HAYAT KİMYA SANAYİ A.Ş., TR
19	R 13647	016421	<b>L200</b>	09.03.2025	Mitsubishi Jidosha Kogyo Kabushiki Kaisha, JP
20	R 13651	016491	<b>BIZELLE</b>	15.03.2025	ȚURCAN Alexandru, MD
21	R 13653	016449		17.03.2025	TOP GAME WORLD S.R.L., întreprindere mixtă, MD
22	R 13658	016492	<b>ВИНОГРАДНЫЕ НЕБЕСА</b>	16.03.2025	TOMAI-VINEX S.A., societate comercială, MD
23	R 13659	016508	<b>XADOS</b>	17.03.2025	Berlin-Chemie AG, DE
24	R 13660	016509	<b>КСАДОС</b>	17.03.2025	Berlin-Chemie AG, DE
25	R 13661	016510	<b>ВЕТАМОХ</b>	17.03.2025	Berlin-Chemie AG, DE
26	R 13662	016521	<b>ZOLUŞCA</b>	21.03.2025	IACOB S.R.L., societate comercială, MD
27	R 13719	016487		14.03.2025	Visa International Service Association, US
28	R 13721	016496	<b>SHOLK</b>	15.03.2025	HAYAT KİMYA SANAYİ A.Ş., TR
29	R 13735	016557		25.03.2025	Cisco Technology, Inc., US
30	R 13744	016511	<b>БЕТАМОКС</b>	17.03.2025	Berlin-Chemie AG, DE
31	R 13750	016538	<b>RESERNA</b>	22.03.2025	SmithKline Beecham Limited, GB
32	R 13751	016541	<b>LOBBY</b>	23.03.2025	Primasoft S.R.L., MD
33	R 13752	016542	<b>NUTRILITE</b>	23.03.2025	ALTICOR INC., US
34	R 13755	016553	<b>CISCO</b>	25.03.2025	Cisco Technology, Inc., US
35	R 13802	016277	<b>BRENCO</b>	03.03.2025	Amsted Rail Company, Inc., US
36	R 13803	016278	<b>DDL</b>	03.03.2025	Amsted Rail Company, Inc., US
37	R 13811	016597	<b>ВИНОГРАДНАЯ КОРЗИНА</b>	30.03.2025	WINE-TRADEMARKS S.R.L., MD
38	R 13819	016634	<b>DEGUSTO</b>	28.03.2025	MIGDAL-P S.A., MD
39	R 13884	016636		15.03.2025	SERVICIUL HIDROMETEOROLOGIC DE STAT, MD
40	R 13887	016616		30.03.2025	UNITED ELECTRIC INDUSTRY S.R.L., MD

1	2	3	4	5	6
41	R 13904	016526	<b>CRISTAL</b>	23.03.2025	GURMAND INVEST S.R.L., MD
42	R 13905	016582	Зеленая аптека	28.03.2025	ООО „ELFA LABORATORIYA”, UA
43	R 13991	016545		24.03.2025	COLGATE-PALMOLIVE COMPANY, US
44	R 14025	016643	<b>ELDORADO</b>	31.03.2025	BANAHOVSKII Dmitri, MD
45	R 14122	016587		29.03.2025	Institutul de Fiziologie și Sanocreatologie al Academiei de Științe a Moldovei, MD
46	R 14147	016429	<b>CLEARFIELD</b>	10.03.2025	BASF Agrochemical Products B.V., NL
47	R 14148	016457		09.03.2025	CREATOR-IU. BORȘ S.R.L., societate comercială, MD
48	R 14150	016507	<b>IMAGE</b>	17.03.2025	WINE-TRADEMARKS S.R.L., MD
49	R 14365	016645		31.03.2025	HADJIKOV Serghei, MD
50	R 14465	016536	Рецепты бабушки Агафьи	22.03.2025	Obschestvo s ogranichennoy otvetstven- nostyu „Pervoe reshenie”, RU
51	R 14751	016348	<b>Верес</b>	02.03.2025	VERES IP LIMITED, CY
52	R 15160	016564	УТРЕННЯЯ РОСА UTRENNEAIA ROSA	25.03.2025	EURO-ALCO S.R.L., întreprindere mixtă, MD
53	R 15458	016644		31.03.2025	HADJIKOV Serghei, MD
54	R 25428	016563	ЦВЕТЫ МОЛДАВИИ ȚVETȚI MOLDAVȚII	25.03.2025	EURO-ALCO S.R.L., MD
55	27562	036706		17.03.2025	LOBI LOGISTIC S.R.L., MD
56	27563	036665		05.03.2025	PLĂMĂDEALĂ Eduard, MD
57	27585	036769		25.03.2025	MOLPAN INVEST S.R.L., MD
58	27586	036775	<b>METVIX</b>	26.03.2025	GALDERMA S.A., CH
59	27587	036776	<b>AUBAGIO</b>	26.03.2025	SANOFI, FR
60	27590	036757		20.03.2025	PASIFLORA S.R.L., MD
61	27591	036713		16.03.2025	PASIFLORA S.R.L., MD
62	27592	036738		17.03.2025	PASIFLORA S.R.L., MD
63	27593	036764		24.03.2025	Philip Morris Brands S.A.R.L., CH

1	2	3	4	5	6
64	27594	036765		24.03.2025	Philip Morris Brands S.A.R.L., CH
65	27613	036708		12.03.2025	CREDITEX & CO S.R.L., MD
66	27614	036668		06.03.2025	DANDAR S.R.L., întreprindere mixtă, MD
67	27615	036669		06.03.2025	DANDAR S.R.L., întreprindere mixtă, MD
68	27622	036652	<b>PYRETUS</b>	09.03.2025	FAUTOR S.R.L., MD
69	27623	036659	<b>ORCA</b>	05.03.2025	PYRAMID - TRADE S.R.L., întreprindere mixtă, MD
70	27624	036667		05.03.2025	PYRAMID - TRADE S.R.L., întreprindere mixtă, MD
71	27627	036658	<b>ORCA FISHING</b>	05.03.2025	PYRAMID - TRADE S.R.L., întreprindere mixtă, MD
72	27632	036639		04.03.2025	ARIPILE SPERANȚEI, asociație obștească, MD
73	27633	036690	<b>Ella Women</b>	13.03.2025	GELIBERT S.R.L., MD
74	27659	036785		27.03.2025	VOITENCO Vladimir, MD VÎLCU Alexandru, MD
75	27684	036643	<b>MEDIMALL</b>	03.03.2025	RUCAN Minodora, MD RUCAN Andrian, MD
76	27722	036630	<b>SĂRUT MÂNA POI</b>	03.03.2025	BUCURIA PENTRU TOȚI S.R.L., întreprindere mixtă, MD
77	27737	036656	<b>PHARM-OLAM</b>	05.03.2025	Pharm-Olam International Ltd., US
78	27738	036657	<b>PHARM-OLAM</b>	05.03.2025	Pharm-Olam International Ltd., US
79	27764	036650	<b>SERVICE PLUS</b> centru de reparații și deservire tehnică	06.03.2025	MINCHEVICI Sergiu, MD
80	27768	036741	<b>PORUMBACA</b>	19.03.2025	CARMEZ PROCESSING S.R.L., MD
81	27793	036642		03.03.2025	CECAN Pavel, MD
82	27810	036791		27.03.2025	GHEORGHÎĂ Andrian, MD
83	27836	036648		05.03.2025	SAȘCOV Alexandr, MD
84	27837	036709	<b>HYATT CENTRIC</b>	11.03.2025	HYATT INTERNATIONAL CORPORATION, US
85	27843	036759	<b>Solemio</b>	24.03.2025	ADM-Reparație S.R.L., societate comercială, MD
86	27855	036683		09.03.2025	CURTOGLO Nicolae, MD
87	27861	036663	<b>NUCLEO</b>	09.03.2025	MARFESCU Tudor, MD
88	27862	036806		31.03.2025	INCRUS S.R.L., MD
89	27864	036698	<b>KISS</b>	16.03.2025	BUSINESS MARKET S.R.L., MD

1	2	3	4	5	6
90	27877	036661	<b>FANTA INSTAMIX</b>	06.03.2025	The Coca-Cola Company, corporația statului Delaware, US
91	27904	036766		24.03.2025	British American Tobacco (Brands) Inc., US
92	27905	036662		06.03.2025	British American Tobacco (Brands) Inc., US
93	27906	036750	<b>Winfield</b>	22.03.2025	American-Cigarette Company (Overseas) Limited, CH
94	27907	036751		22.03.2025	British American Tobacco (Brands) Inc., US
95	27908	036805		31.03.2025	British American Tobacco (Germany) GmbH, DE
96	27910	036629		03.03.2025	VINĂRIA DAC S.R.L., MD
97	27913	036685		10.03.2025	TOMA Marcel, MD
98	27937	036703		17.03.2025	TERARU S.R.L., firmă de producție și comerț, MD
99	27944	036777		25.03.2025	LUGOVET Evghenia, MD
100	27950	036744		20.03.2025	SĂNĂTATE EVP S.R.L., MD
101	27989	036687		10.03.2025	Colgate-Palmolive Company, a Delaware company, US
102	27990	036688		10.03.2025	Colgate-Palmolive Company, a Delaware company, US
103	27991	036689		10.03.2025	Colgate-Palmolive Company, a Delaware company, US
104	27993	036753		19.03.2025	BIȘIR-ALIYEVA Daniela, MD
105	28004	036795		27.03.2025	Twentieth Century Fox Film Corporation, corporație din Statul Delaware, US
106	28005	036802	<b>DURALL</b>	31.03.2025	LAFARGE CIMENT (MOLDOVA) S.A., MD
107	28012	036781		30.03.2025	BELCIUG Veaceslav, MD
108	28015	036792		27.03.2025	GHEORGHITĂ Andrian, MD
109	28016	036793		27.03.2025	GHEORGHITĂ Andrian, MD
110	28025	036780	<b>ALGINELLE</b>	30.03.2025	OSMATESCU Ghenadie, MD
111	28035	036684		10.03.2025	S.C. ALTEX ROMÂNIA S.R.L., RO

1	2	3	4	5	6
112	28053	036747	<b>WARNER'S</b>	23.03.2025	BRIIPCO Ltd., IE
113	28082	036756		20.03.2025	Akcionerno Droujestvo Bulgartabac Holding, BG
114	28083	036813		31.03.2025	Akcionerno Droujestvo Bulgartabac Holding, BG
115	28086	036779		30.03.2025	SÎRBU Alexandr, MD
116	28091	036695		12.03.2025	DIVALCONI S.R.L., societate comercială, MD
117	28114	036752		22.03.2025	Dunhill Tobacco of London Limited, GB
118	28168	036797		30.03.2025	COJOCARU Iaroslav, MD
119	28225	036803	 	31.03.2025	MINISTERUL MUNCII, PROTECȚIEI SOCIALE ȘI FAMILIEI, MD
120	28226	036804	 STATUL TE SUSȚINE. PUBLICĂ TE ȘI TU!  ЖЕЛТЕТО ВЪ ТОВАРИСТВО ТЕБЕ ПОМОЩАВАТ!	31.03.2025	MINISTERUL MUNCII, PROTECȚIEI SOCIALE ȘI FAMILIEI, MD
121	28244	036638	<b>VITA VUIM</b>	03.03.2025	VITA VUIM S.R.L., MD
122	28272	036773		27.03.2025	CARMEZ PROCESSING S.R.L., MD
123	28273	036800	<b>CROCS</b>	30.03.2025	Crocs, Inc., US
124	28283	036768		25.03.2025	Merlo SpA Industria Metalmeccanica, IT
125	28287	036746	<b>ИЗ РУК В РУКИ IZ RUK V RUKI</b>	18.03.2025	CVASIUC Ghennadi, MD
126	28341	036763	<b>FASCINI</b>	24.03.2025	Fassin Tussenhoudster B.V., NL
127	28342	036796	<b>HPE</b>	27.03.2025	HP Hewlett Packard Group LLC, a Delaware limited liability company, US
128	28344	036790	Premium Park	27.03.2025	PUZDREA Inga, MD
129	28403	036660	<b>R AND J</b>	05.03.2025	PYRAMID - TRADE S.R.L., întreprindere mixtă, MD
130	28434	036808	 HAINE DE MOLDOVA	25.03.2025	MAICAN Victor, MD
131	28451	036666	<b>ZABAVA</b>	05.03.2025	ABANTA GRUP S.R.L., MD
132	28460	036783	<b>Yami-Yami</b>	26.03.2025	NISENBOIM Alexandru, MD MARTÎNOV Vladimir, MD
133	28464	036778		25.03.2025	BUNIMOBIL GRUP S.R.L., MD
134	28509	036786	<b>STALEX</b>	27.03.2025	COVALJI Evghenii, MD
135	28550	036760		25.03.2025	Heiztechnik Sp. z o.o., PL
136	28556	036681		10.03.2025	TOTAL GRAVURA S.R.L., MD

1	2	3	4	5	6
137	28558	036651	<b>MINODORA</b>	09.03.2025	DANILA Victoria, MD
138	28651	036737		20.03.2025	VOIȚEHOVSCHI Igor, MD
139	28661	036691		12.03.2025	AI SOLUȚII CREATIVE S.R.L., MD
140	28680	036702		16.03.2025	LUPUSOR DENIS, IT
141	28681	036782	<b>HABBIBI</b>	30.03.2025	BELCIUG Veaceslav, MD
142	28682	036801	<b>KHEOPS</b>	31.03.2025	PÎNZARU Dan, MD
143	28871	036740	<b>CAPITAL ACTIV</b>	13.03.2025	CAPITAL ACTIV GROUP S.R.L., MD
144	28903	036794		27.03.2025	Twentieth Century Fox Film Corporation, corporație din Statul Delaware, US
145	29069	036641		04.03.2025	MOREN GROUP S.A., MH
146	29135	036771		24.03.2025	RĂUȚEL-AGRO S.R.L., MD
147	29707	036697	<b>MOLDPATENT</b>	13.03.2025	MOLDPATENT S.R.L., MD
148	30077	036754		20.03.2025	BRÎNZĂ Valeriu, întreprinzător individual, MD
149	30373	041404		11.03.2025	Kronospan Limited Liability Company, RU
150	30374	041405		11.03.2025	Kronospan Limited Liability Company, RU
151	31720	036640		04.03.2025	MOREN GROUP S.A., MH
152	33769	036767	<b>CANTI</b>	25.03.2025	Fratelli Martini Secondo Luigi S.p.A., IT

## FA9L Lista desenelelor/modelelor industriale retrase

Se publică următoarele date: numărul curent, numărul de depozit, data de depozit, numărul de desene și modele industriale, data adoptării hotărârii de retragere, numărul BOPI în care a fost publicată cererea

Nr. crt.	(21) Nr. de depozit	(22) Data de depozit	(28) Nr. de desene și modele industriale	Data de retragere	(43) Nr. BOPI
1	f 2023 0015	06.09.2023	1	10.09.2024	3/2024

## FC4L Lista desenelor și modelelor industriale respinse

Se publică următoarele date: numărul curent, numărul de depozit, data de depozit, numărul de desene și modele industriale, data adoptării hotărârii de respingere, numărul BOPI în care a fost publicată cererea

Nr. crt.	(21) Nr. de depozit	(22) Data de depozit	(28) Nr. de desene și modele industriale	Data adoptării hotărârii de respingere	(43) Nr. BOPI
1	f 2023 0010	21.07.2023	1	10.09.2024	12/2023

## MK4L Lista certificatelor de înregistrare a desenelor și modelelor industriale al căror termen de valabilitate a expirat (inclusiv termenul de grație) conform art. 14 din Legea nr. 161/2007

Se publică următoarele date: numărul curent, titularul, codul țării conform normei ST. 3 OMPI, numărul certificatului, numărul de depozit, data de depozit, data expirării termenului de valabilitate

Nr. crt.	(73) Titular, cod ST. 3 OMPI	(11) Nr. certificatului	(21) Nr. de depozit	(22) Data de depozit	(18) Data expirării termenului de valabilitate
1	DAVANTI TYRES LIMITED, GB Oak House, WoodŞefands Park, Ashton Road, Newton-le-Willows, Merseyside, WA12 0HF, Regatul Unit	1866	f 2019 0019	26.03.2019	26.03.2024

## Lista eratelor

Se publică următoarele date: numărul curent, obiectul de proprietate intelectuală, numărul de depozit, numărul titlului de protecție, numărul BOPI, datele inițiale care au fost publicate, datele rectificate

Nr. crt.	OPI	(210) Nr. de depozit	Nr. titlului de protecție	(442) Nr. BOPI	Date inițiale	Date rectificate
1	Cerere de brevet de invenție	a 2023 0003	-	9/2023	(21) a 2023 0003 (13) A2	(21) s 2024 0075 (13) U2
2	Mărci	003353  003577 003578	2R 3815  2R 3820 2R 3821	2/1996 8/1996 6/2005 1/2015  2/1996 8/1996 4/2005 3/2015	(730) ISTITUTO LUSOFARMACO D'ITALIA S.P.A., IT	(730) Istituto Luso Farmaco d'Italia S.p.A., IT
3	Mărci	014285 014286 014287 014288 014289  014284	R 11887 R 11888 R 11889 R 11890 R 11891  R 12047	10/2004 3/2005 4/2014  11/2004 4/2005 6/2014	(730) VINAMEX S.R.L., firmă, întreprindere mixtă, MD	(730) VINAMEX S.R.L., întreprindere mixtă, MD

# VII



## **Comisia de contestații a AGEPI / Appeals Board of AGEPI**



În prezenta Secțiune se publică informații privind rezultatele examinării contestațiilor depuse la Comisia de contestații a AGEPI.





Information on the results of examination of appeals lodged with the Appeals Board of AGEPI shall be published in this Section.



## Lista contestațiilor examinate la Comisia de contestații în luna septembrie 2024 în privința cărora procedura a fost finalizată

Se publica următoarele date: numărul curent, denumirea OPI, numărul și data depozitului, numărul titlului de protecție, solicitantul sau titularul, contestatarul, data depunerii și obiectul contestației, data examinării contestației, rezultatul examinării contestației

Nr. crt.	Denumirea OPI  Nr. și data depozitului/ Nr. titlului de protecție  Solicitant / Titular	Contestatar	Data depunerii și obiectul contestației	Data examinării contestației/ pronunțării hotărârii	Rezultatul examinării contestației
1	<p>Marcă națională</p>  <p><b>KLUMEA</b></p> <p>Nr. certificat 25672</p> <p>033625 16.08.2013</p> <p>ALBOT Natalia, MD</p>	ALBOT Natalia, MD	24.04.2024 repunerea în dreptul de a reînnoi marca	25.09.2024	<p>1. <b>Se repune în drepturi</b> titularul mărcii nr. 25672 și <b>se reia</b> procedura de reînnoire.</p> <p>2. <b>În termen de până la o lună</b> din data expedierii prezentei hotărâri, titularul <b>va achita</b> taxa pentru reînnoirea valabilității certificatului de înregistrare a mărcii pe o perioadă de 10 ani pentru o clasă de produse și servicii - 250 de euro și pentru fiecare clasă de produse și servicii, depășind 1 - 50 de euro (pct. 37 din Nomenclatorul serviciilor cu semnificație juridică în domeniul protecției obiectelor proprietății intelectuale, aprobat prin Hotărârea Guvernului nr. 774/1997), precum și 50% din cuantumul tarifului menționat mai sus, care constituie 150 de euro (pct. 6 din Note la Hotărârea Guvernului nr. 774/1997), <b>total - 450 de euro.</b></p> <p>3. <b>Se transmite</b> dosarul în Direcția mărci și design industrial pentru continuarea procedurilor.</p> <p>4. <b>Hotărârea poate fi atacată</b> în instanța de contencios administrativ - Judecătoria Chișinău, sediul Râșcani (mun. Chișinău, str. Kiev nr. 3) <b>în termen de 30 de zile</b> din data notificării integrale a acesteia.</p> <p><b>Notă:</b> Titularul dreptului de protecție al mărcii beneficiază de reduceri în cuantum de 50% din tariful stabilit, dacă este persoană fizică sau dacă este o întreprindere care întrunește criteriile legale stabilite întreprinderilor mici și mijlocii.</p>
2	<p>Marcă națională</p>  <p><b>mania</b></p> <p>Nr. certificat 25674</p> <p>033644 16.08.2013</p> <p>ALBOT Natalia, MD</p>	ALBOT Natalia, MD	24.04.2024 repunerea în dreptul de a reînnoi marca	25.09.2024	<p>1. <b>Se repune în drepturi</b> titularul mărcii nr. 25674 și <b>se reia</b> procedura de reînnoire.</p> <p>2. <b>În termen de până la o lună</b> din data expedierii prezentei hotărâri, titularul <b>va achita</b> taxa pentru reînnoirea valabilității certificatului de înregistrare a mărcii pe o perioadă de 10 ani pentru o clasă de produse și servicii - 250 de euro (pct. 37 din Nomenclatorul serviciilor cu semnificație juridică în domeniul protecției obiectelor proprietății intelectuale, aprobat prin Hotărârea Guvernului nr. 774/1997), precum și 50% din cuantumul tarifului menționat mai sus, care constituie 125 de euro (pct. 6 din Note la Hotărârea Guvernului</p>

					nr. 774/1997), <b>total - 375 de euro.</b> 3. <b>Se transmite</b> dosarul în Direcția mărci și design industrial pentru continuarea procedurilor. 4. <b>Hotărârea poate fi atacată</b> în instanța de contencios administrativ - Judecătoria Chișinău, sediul Râșcani (mun. Chișinău, str. Kiev nr. 3) <b>în termen de 30 de zile</b> din data notificării integrale a acesteia. <b>Notă:</b> Titularul dreptului de protecție al mărcii beneficiază de reduceri în cuantum de 50% din tariful stabilit, dacă este persoană fizică sau dacă este o întreprindere care întrunește criteriile legale stabilite întreprinderilor mici și mijlocii.
3	Marcă națională   Nr. certificat R 11684  013325 09.07.2003  Ministerul Agriculturii și Industriei Alimentare al Republicii Moldova, MD	Ministerul Agriculturii și Industriei Alimentare al Republicii Moldova, MD	12.05.2024 repunerea în dreptul de a reînnoi marca	25.09.2024	1. <b>Se repune în drepturi</b> titularul mărcii nr. R 11684 și <b>se reia</b> procedura de reînnoire. 2. <b>Se transmite</b> dosarul în Direcția mărci și design industrial pentru continuarea procedurilor. 3. <b>Hotărârea poate fi atacată</b> în instanța de contencios administrativ - Judecătoria Chișinău, sediul Râșcani (mun. Chișinău, str. Kiev nr. 3) <b>în termen de 30 de zile</b> din data notificării integrale a acesteia.
4	Marcă națională   Nr. certificat R 11839  013366 30.07.2003  Ministerul Agriculturii și Industriei Alimentare al Republicii Moldova, MD	Ministerul Agriculturii și Industriei Alimentare al Republicii Moldova, MD	20.05.2024 repunerea în dreptul de a reînnoi marca	25.09.2024	1. <b>Se repune în drepturi</b> titularul mărcii nr. R 11839 și <b>se reia</b> procedura de reînnoire. 2. <b>Se transmite</b> dosarul în Direcția mărci și design industrial pentru continuarea procedurilor. 3. <b>Hotărârea poate fi atacată</b> în instanța de contencios administrativ - Judecătoria Chișinău, sediul Râșcani (mun. Chișinău, str. Kiev nr. 3) <b>în termen de 30 de zile</b> din data notificării integrale a acesteia.
5	Marcă națională  <b>CODRU</b>  Nr. certificat R 15947  013360 30.07.2003  Ministerul Agriculturii și Industriei Alimentare al Republicii	Ministerul Agriculturii și Industriei Alimentare al Republicii Moldova, MD	12.05.2024 repunerea în dreptul de a reînnoi marca	25.09.2024	1. <b>Se repune în drepturi</b> titularul mărcii nr. R 15947 și <b>se reia</b> procedura de reînnoire. 2. <b>Se transmite</b> dosarul în Direcția mărci și design industrial pentru continuarea procedurilor. 3. <b>Hotărârea poate fi atacată</b> în instanța de contencios administrativ - Judecătoria Chișinău, sediul Râșcani (mun. Chișinău, str. Kiev nr. 3) <b>în termen de 30 de zile</b> din data notificării integrale a acesteia.

	Moldova, MD				
6	<p>Marcă națională</p>  <p>047879 02.04.2021</p> <p>TOMAI-VINEX S.A., societate comercială, MD</p>	ÎNTRERINDEREA DE STAT „FABRICA DE STICLĂ DIN CHIȘINĂU”, MD	17.10.2022 împotriva înregistrării mărcii	25.09.2024	<p>1. <b>Se respinge</b> revendicarea contestatarului.</p> <p>2. <b>Se menține în vigoare</b> Decizia Direcției mărci și design industrial din 16.09.2022.</p> <p>3. <b>Se transmite</b> dosarul în Direcția mărci și design industrial pentru continuarea procedurilor.</p> <p>4. <b>Hotărârea poate fi atacată</b> în instanța de contencios administrativ - Judecătoria Chișinău, sediul Râșcani (mun. Chișinău, str. Kiev nr. 3) <b>în termen de 30 de zile</b> din data notificării integrale a acesteia.</p>
7	<p>Marcă națională</p>  <p>047416 28.01.2021</p> <p>ESMALDA S.R.L., MD</p>	ESMALDA S.R.L., MD	22.07.2022 împotriva deciziei de respingere totală a cererii de înregistrare a mărcii	25.09.2024	<p>1. <b>Se acceptă</b> revendicarea contestatarului.</p> <p>2. <b>Se abrogă</b> Decizia Direcției mărci și design industrial din 21.06.2022 și <b>se acceptă</b> înregistrarea mărcii solicitate conform cererii nr. depozit 047416 din 28.01.2021 pentru produsele revendicate în cerere din clasa 33 conform Clasificării internaționale a produselor și serviciilor în scopul înregistrării mărcilor (CIPS). Dreptul exclusiv nu se va extinde asupra elementelor „trade mark”, cu excepția executării grafice deosebite.</p> <p>3. <b>Se abrogă</b> Decizia Direcției mărci și design industrial din 21.06.2022 și <b>se acceptă</b> înregistrarea mărcii solicitate conform cererii nr. depozit 047417 din 28.01.2021 pentru produsele revendicate în cerere din clasa 33 conform CIPS. Dreptul exclusiv nu se va extinde asupra elementelor „trade mark”, ®, cu excepția executării grafice deosebite.</p> <p>4. <b>Se transmit</b> dosarele în Direcția mărci și design industrial pentru continuarea procedurilor.</p> <p>5. <b>Hotărârea poate fi atacată</b> în instanța de contencios administrativ - Judecătoria Chișinău, sediul Râșcani (mun. Chișinău, str. Kiev nr. 3) <b>în termen de 30 de zile</b> din data notificării integrale a acesteia.</p>
8	<p>Marcă națională</p>  <p>047417 28.01.2021</p> <p>ESMALDA S.R.L., MD</p>		22.07.2022 împotriva deciziei de respingere totală a cererii de înregistrare a mărcii		
9	<p>Marcă națională</p>  <p>051236 02.03.2023</p> <p>ATHENA PRODUCTS, INC., US</p>	ATHENA PRODUCTS, INC., US	26.06.2024 împotriva deciziei de respingere parțială a cererii de înregistrare a mărcii	25.09.2024	<p>1. <b>Se respinge</b> revendicarea contestatarului.</p> <p>2. <b>Se menține în vigoare</b> Decizia Direcției mărci și design industrial din 08.05.2024.</p> <p>3. <b>În termen de până la o lună</b> din data expedierii prezentei hotărâri, solicitantul urmează <b>să achite</b> taxa pentru înregistrarea și eliberarea certificatului de înregistrare a mărcii în cuantum de <b>250 de euro</b> (pct. 35 lit. a) din Nomenclatorul serviciilor cu semnificație juridică în domeniul protecției obiectelor proprietății intelectuale, aprobat prin Hotărârea Guvernului nr. 774/1997).</p> <p>4. <b>Se transmite</b> dosarul în Direcția mărci și design industrial pentru continuarea procedurilor.</p> <p>5. <b>Hotărârea poate fi atacată</b> în instanța de contencios administrativ - Judecătoria Chișinău, sediul Râșcani (mun. Chișinău, str. Kiev nr. 3) <b>în termen de 30 de zile</b> din data notificării</p>

					integrale a acesteia.
10	<p>Marcă internațională</p>  <p>IR 1544511 25.02.2020</p> <p>5 TG SMILE COFFEE SA, RO</p>	5 TG SMILE COFFEE SA, RO	20.06.2024 împotriva deciziei de respingere parțială a cererii de înregistrare a mărcii	25.09.2024	<p>1. <b>Se acceptă</b> revendicarea contestatarului.</p> <p>2. <b>Se abrogă</b> Decizia Direcției mărci și design industrial din 30.05.2024 și <b>se acceptă</b> protecția mărcii pentru totalitatea produselor și serviciilor revendicate în cerere din clasele 30, 35, 43 conform Clasificării internaționale a produselor și serviciilor în scopul înregistrării mărcilor. Dreptul exclusiv nu se va extinde asupra cifrei „5”, cu excepția executării grafice deosebite.</p> <p>3. <b>Se transmite</b> dosarul în Direcția mărci și design industrial pentru continuarea procedurilor.</p> <p>4. <b>Hotărârea poate fi atacată</b> în instanța de contencios administrativ - Judecătoria Chișinău, sediul Râșcani (mun. Chișinău, str. Kiev nr. 3) <b>în termen de 30 de zile</b> din data notificării integrale a acesteia.</p>
11	<p>Desene și modele industriale</p>  <p>Nr. certificat 3R 522</p> <p>f 2003 0086 24.09.2003</p> <p>Ministerul Agriculturii și Industriei Alimentare al Republicii Moldova, MD</p>	Ministerul Agriculturii și Industriei Alimentare al Republicii Moldova, MD	20.05.2024 restabilirea drepturilor de a reînnoi desenele și modelele industriale	25.09.2024	<p>1. <b>Se restabilește în drepturi</b> titularul privind modelul industrial nr. 3R 522 din 24.09.2003 și <b>se reia</b> procedura de reînnoire.</p> <p>2. <b>Se transmite</b> dosarul în Direcția mărci și design industrial pentru continuarea procedurilor.</p> <p>3. <b>Încheierea poate fi atacată</b> în instanța de contencios administrativ - Judecătoria Chișinău, sediul Râșcani (mun. Chișinău, str. Kiev nr. 3) <b>în termen de 15 zile</b> din data notificării integrale a acesteia.</p>

# IX

## **Decizii ale instanțelor judecătorești / Court decisions**

**Cu privire la aplicarea sechestrului asupra  
OPI înregistrate pe numele titularului  
ADONIUS-LUX S.R.L.**

Întru executarea Încheierii Judecătorei Bălți sediul Central din 16.09.2024 (dosar nr. 2i-53/2024), prin care s-a dispus aplicarea sechestrului asupra bunurilor debitorului „Adonius-Lux” S.R.L., IDNO 1009602006129:

- se aplică sechestrul asupra mărcilor nr. 34971 din 12.12.2019 și nr. 34972 din 12.12.2019, înregistrate pe numele titularului ADONIUS-LUX S.R.L., IDNO 1009602006129, MD-6238, Sîngerei Noi, Sîngerei, Republica Moldova;

- pe perioada aplicării sechestrului, se sistează orice procedură legală ce ține de statutul juridic al OPI sus-menționate, inclusiv transmiterea drepturilor asupra acestora.

**Cu privire la aplicarea sechestrului asupra  
OPI înregistrate pe numele titularului  
CVA TRANS GLOBAL S.R.L.**

Întru executarea Încheierii Judecătorei Chișinău, sediul Central din 27.09.2024 (dosar nr. 2i-627/24), prin care s-a dispus aplicarea sechestrului asupra bunurilor debitorului „CVA Trans Global” S.R.L., IDNO 1016600038867:

- se aplică sechestrul asupra mărcii nr. 37990 din 05.04.2022, înregistrate pe numele titularului CVA TRANS GLOBAL S.R.L., IDNO 1016600038867, str. Sarmizegetusa nr. 53, MD-2032, Chișinău, Republica Moldova;

- pe perioada aplicării sechestrului, se sistează orice procedură legală ce ține de statutul juridic al mărcii sus-menționate, inclusiv transmiterea drepturilor asupra acesteia.

**Cu privire la aplicarea sechestrului asupra  
OPI înregistrate pe numele titularului  
TOTSTAR INVEST S.R.L.**

Întru executarea Încheierii Judecătorei Orhei, sediul Central din 19.09.2024 (dosar nr. 2i-35/2024), prin care s-a dispus aplicarea sechestrului asupra bunurilor debitorului „Totstar Invest” S.R.L., IDNO 1021600041603:

- se aplică sechestrul asupra mărcilor nr. 38821 din 20.02.2023 și nr. 38822 din 20.02.2023, înregistrate pe numele titularului TOTSTAR INVEST S.R.L., IDNO 1021600041603, MD-3541, Peresecina, Orhei, Republica Moldova;

- pe perioada aplicării sechestrului, se sistează orice procedură legală ce ține de statutul juridic al OPI sus-menționate, inclusiv transmiterea drepturilor asupra acestora.

X

## Monitor

În prezenta Secțiune se publică acte emise de Președintele, Parlamentul și Guvernul Republicii Moldova care reglementează protecția proprietății intelectuale în republică, ordine ale Directorului general al AGEPI, comunicate informative, comentarii și note explicative în baza acestora.

Acts issued by the President, the Parliament and the Government of the Republic of Moldova governing the protection of intellectual property in the Republic, orders of the General Director of AGEPI, informative releases, comments and explanatory notes based thereon shall be published in this Section.

**Cu privire la decizia de retragere a cererii de înregistrare a mărcii  
cu numărul de depozit 051334 din 17.03.2023,  
solicitant AQUACLUB PLUS S.R.L.**

În corespundere cu pct. 207 din Regulamentul privind procedura de depunere, examinare și înregistrare a mărcilor, aprobat prin Hotărârea Guvernului nr. 488/2009, se aduce la cunoștința AQUACLUB PLUS S.R.L., str-la 2 Vovințeni nr. 1/A, ap. P102, MD-2003, Durlăști, Chișinău, Republica Moldova, că la data de 09.08.2024 a fost emisă următoarea decizie:

„Se consideră retrasă cererea de înregistrare a mărcii cu numărul de depozit 051334. Datele privind retragerea se vor publica în BOPI.

Decizia poate fi contestată la Comisia de contestații a AGEPI, în termen de 2 luni de la data primirii ei<sup>1</sup>, conform art. 47(1) din Legea nr. 38/2008”.

Informația despre decizia de retragere a fost publicată în BOPI nr. 9/2024, pag. 176.

<https://www.agepi.gov.md/ro/bopi/9-2024>

**Cu privire la decizia de retragere a cererii de înregistrare a mărcii  
cu numărul de depozit 051313 din 16.03.2023,  
solicitant ENBIO S.R.L., societate comercială**

În corespundere cu pct. 207 din Regulamentul privind procedura de depunere, examinare și înregistrare a mărcilor, aprobat prin Hotărârea Guvernului nr. 488/2009, se aduce la cunoștința ENBIO S.R.L., societate comercială, bd. Mircea cel Bătrân nr. 7, ap. 26, MD-2044, Chișinău, Republica Moldova, că la data de 29.08.2024 a fost emisă următoarea decizie:

„Se consideră retrasă cererea de înregistrare a mărcii cu numărul de depozit 051313. Datele privind retragerea se vor publica în BOPI.

Decizia poate fi contestată la Comisia de contestații a AGEPI, în termen de 2 luni de la data primirii ei<sup>1</sup>, conform art. 47(1) din Legea nr. 38/2008”.

Informația despre decizia de retragere a fost publicată în BOPI nr. 9/2024, pag. 176.

<https://www.agepi.gov.md/ro/bopi/9-2024>

**Cu privire la decizia de retragere a cererii de înregistrare a mărcii  
cu numărul de depozit 051314 din 16.03.2023,  
solicitant ENBIO S.R.L., societate comercială**

În corespundere cu pct. 207 din Regulamentul privind procedura de depunere, examinare și înregistrare a mărcilor, aprobat prin Hotărârea Guvernului nr. 488/2009, se aduce la cunoștința ENBIO S.R.L., societate comercială, bd. Mircea cel Bătrân nr. 7, ap. 26, MD-2044, Chișinău, Republica Moldova, că la data de 29.08.2024 a fost emisă următoarea decizie:

„Se consideră retrasă cererea de înregistrare a mărcii cu numărul de depozit 051314. Datele privind retragerea se vor publica în BOPI.

Decizia poate fi contestată la Comisia de contestații a AGEPI, în termen de 2 luni de la data primirii ei<sup>1</sup>, conform art. 47(1) din Legea nr. 38/2008”.

Informația despre decizia de retragere a fost publicată în BOPI nr. 9/2024, pag. 176.

<https://www.agepi.gov.md/ro/bopi/9-2024>

**Cu privire la decizia de retragere a cererii de înregistrare a mărcii  
cu numărul de depozit 051026 din 13.01.2023,  
solicitant BP SMART LINES S.R.L., MD**

În corespundere cu pct. 207 din Regulamentul privind procedura de depunere, examinare și înregistrare a mărcilor, aprobat prin Hotărârea Guvernului nr. 488/2009, se aduce la cunoștința BP SMART LINES S.R.L., MD, str. Calea Dacilor nr. 152, MD-2075, Chișinău, Republica Moldova, că la data de 16.08.2024 a fost emisă următoarea decizie:

„Se consideră retrasă cererea de înregistrare a mărcii cu numărul de depozit 051026. Datele privind retragerea se vor publica în BOPI.

Decizia poate fi contestată la Comisia de contestații a AGEPI, în termen de 2 luni de la data primirii ei<sup>1</sup>, conform art. 47(1) din Legea nr. 38/2008”.

Informația despre decizia de retragere a fost publicată în BOPI nr. 9/2024, pag. 176.

<https://www.agepi.gov.md/ro/bopi/9-2024>

---

<sup>1</sup> La stabilirea datei primirii se vor aplica prevederile pct. 207 din Regulamentul privind procedura de depunere, examinare și înregistrare a mărcilor, aprobat prin Hotărârea Guvernului nr. 488/2009.

**Cu privire la modificarea Anexei  
la Ordinul Directorului general nr. 203 din 30.09.2016**

În scopul actualizării componenței nominale a Comisiei de atestare și disciplină a evaluatorilor obiectelor de proprietate intelectuală și în temeiul prevederilor pct. 10 subpct. 13) din Regulamentul privind organizarea și funcționarea Agenției de Stat pentru Proprietatea Intelectuală, aprobat prin Hotărârea Guvernului nr. 1247/2018, prin Ordinul Directorului general nr. 120 din 22.10.2024, a fost modificată Anexa la Ordinul Directorului general nr. 203 din 30.09.2016 cu privire la instituirea Comisiei de atestare și disciplină a evaluatorilor obiectelor de proprietate intelectuală, cu modificările ulterioare, după cum urmează:

„Anexă  
la Ordinul Directorului general  
nr. 203 din 30.09.2016

**Componența nominală a  
Comisiei de atestare și disciplină  
a evaluatorilor obiectelor de proprietate intelectuală**

Natalia MOGOL, Directoare generală adjunctă, *președintă a Comisiei;*

Diana STICL, șefă, Direcția juridică, *vicepreședintă a Comisiei;*

Elena DADU, șefă, Secția asistență juridică și înregistrare contracte, *membră a Comisiei;*

Maria ȚURCAN, șefă, Secția contabilitate, planificare și achiziții, contabilă-șefă, *membră a Comisiei;*

Lilia ȘPAC, specialistă principală, Secția contabilitate, planificare și achiziții, *secretară a Comisiei.”*

© AGEPI:

Str. Andrei Doga nr. 24, bloc 1,  
MD-2024, Chişinău, Republica Moldova  
tel.: (022) 400-508; (022) 188-607  
e-mail: [office@agepi.gov.md](mailto:office@agepi.gov.md)  
<http://agepi.gov.md/>

---

**Consiliul editorial:**

Eugeniu Rusu (preşedinte), dr. Natalia Mogol, dr. Viorel Iustin,  
dr. Simion Leviţchi, Diana Stici, Vadim Ursu, Victoria Andriuţă

**Redactor-şef:** Victoria Andriuţă

**Redactor:** Rodica Balan

**Tehnoredactare computerizată:** Ludmila Patraşco

**Coperta:** Ludmila Patraşco

---

B O P I nr. 10/2024

Imprimat la AGEPI

ISSN 2345-1815

