

**AGENȚIA DE STAT
PENTRU PROPRIETATEA INTELLECTUALĂ
CHIȘINĂU – REPUBLICA MOLDOVA**

**BULETIN OFICIAL
DE
PROPRIETATE INTELLECTUALĂ**

**Official Bulletin
of Intellectual Property**

**8
2025**

Publicat la 31 august 2025

PUBLICAȚIILE AGEPI

Buletinul Oficial de Proprietate Intelectuală (BOPI):

- apare din octombrie 1993, având o periodicitate lunară;
- include informații privind cererile din domeniul proprietății intelectuale depuse la AGEPI, titlurile de protecție acordate și certificatele înregistrate, modificările în statutul juridic al obiectelor de proprietate industrială, hotărârile Comisiei de contestații, deciziile instanțelor judecătorești privind litigiile în domeniul proprietății intelectuale, acte normative naționale și tratate internaționale, comunicări și alte informații de ordin general ce vizează domeniul proprietății intelectuale;
- Buletinul Oficial de Proprietate Intelectuală poate fi consultat gratuit la Agenția de Stat pentru Proprietatea Intelectuală a Republicii Moldova (AGEPI) – în sala de lectură a bibliotecii sau online pe adresa: <http://agepi.gov.md/ro/publication/48>;
- Buletinul Oficial de Proprietate Intelectuală poate fi procurat la AGEPI. Persoanele interesate pot comanda contra cost exemplare individuale pe hârtie.

Revista de proprietate intelectuală, știință și educație „Intellectus”:

- apare din anul 1995, având o periodicitate semestrială;
- este o publicație științifică, recenzată, cu acces deschis, acreditată, prin Decizia Consiliului de conducere al Agenției Naționale de Asigurare a Calității în Educație și Cercetare nr. 23 din 30 septembrie 2022 cu privire la evaluarea, clasificarea și monitorizarea revistelor științifice, în categoria de clasificare B la profilurile: Științe juridice; Științe economice; Științe inginerești și tehnologii;
- abordează multilateral diverse aspecte ale proprietății intelectuale, prevederile legislației naționale și internaționale în domeniu, publică studii semnate de cercetători și inventatori din diferite domenii ale științei, economiei, educației și tehnicii.

Abonarea la publicațiile AGEPI pe suport de hârtie este nelimitată și poate fi efectuată direct la AGEPI (inclusiv prin e-mail).

Pentru informații detaliate privind condițiile de abonare, accesați:

<http://agepi.gov.md/ro/services/biblioteca-pi>

Telefon de contact: (+373 22) 188-597

CUPRINS

Informație generală	5
I. Invenții	7
BB1A Cereri de brevet de invenție publicate	13
BB2A Cereri de brevet european pentru care s-a solicitat validarea în Republica Moldova publicate	16
FF4A Brevete de invenție acordate	23
FF9Y Brevete de invenție de scurtă durată acordate	26
FG9A Publicarea brevetelor europene validate în Republica Moldova	30
FG4A Lista brevetelor de invenție eliberate	34
FG9Y Lista brevetelor de invenție de scurtă durată eliberate	34
II. Soiuri de plante	36
III. Mărci	36
Cereri de înregistrare	39
Mărci înregistrate în baza cererilor acceptate parțial	105
Lista certificatelor de înregistrare a mărcilor eliberate în iulie 2025	121
Lista mărcilor reînnoite	125
IV. Indicații geografice, denumiri de origine, specialități tradiționale garantate	132
Lista denumirilor de origine și indicațiilor geografice pentru care este solicitată protecție în Republica Moldova conform Sistemului de la Lisabona	133
Lista denumirilor de origine cărora le-a fost acordată protecție în Republica Moldova în iulie 2025, conform Aranjamentului de la Lisabona	135
V. Design industrial (Desene și modele industriale)	136
BA1L Cereri de înregistrare	140
FF4L Lista desenelor și modelelor industriale înregistrate	145
ND4L Lista desenelor și modelelor industriale reînnoite	146
FG4L Lista desenelor și modelelor industriale înregistrate în Republica Moldova conform Aranjamentului de la Haga, aranjate în ordinea numerelor de înregistrare internațională	147
VI. Modificări intervenite în statutul juridic al cererilor și titlurilor de protecție	149
Lista modificărilor	150
Lista contractelor de cesiune	151
Lista contractelor de cesiune parțială	152
Radieri din Registrul național al contractelor de licență	153
FC9A Lista cererilor de brevet de invenție respinse	153
MM4A Lista brevetelor de invenție a căror valabilitate a încetat înainte de termen prin neachitarea taxei (cu dreptul de restabilire)	153
MM4A Lista brevetelor de invenție a căror valabilitate a încetat înainte de termen prin neachitarea taxei, pentru care termenul de restabilire a expirat	154
FC9Y Lista cererilor de brevet de invenție de scurtă durată respinse	154
MM9Y Lista brevetelor de invenție de scurtă durată a căror valabilitate a încetat înainte de termen prin neachitarea taxei (cu dreptul de restabilire)	155
ND4Y Lista brevetelor de invenție de scurtă durată al căror termen de valabilitate a fost prelungit	155
MM4E Lista brevetelor europene validate a căror valabilitate a încetat înainte de termen prin neachitarea taxei (cu dreptul de restabilire)	155
TH4A Publicarea traducerii corectate a fascicului de brevet european validat în Republica Moldova	156
Lista cererilor de înregistrare a mărcilor retrase	157
Lista certificatelor de înregistrare a mărcilor al căror termen de valabilitate a expirat (inclusiv termenul de grație) ..	157
Lista mărcilor valabilitatea înregistrării cărora expiră în ianuarie 2026	162
FA9L Lista desenelor și modelelor industriale retrase	167
MK4L Lista certificatelor de înregistrare a desenelor și modelelor industriale al căror termen de valabilitate a expirat (inclusiv termenul de grație)	167
FC9L Lista desenelor și modelelor industriale respinse în Republica Moldova conform Aranjamentului de la Haga	167
Lista eratelor	168
VII. Comisia de contestații a AGEPI	172
VIII. Comisia de mediere	176
IX. Decizii ale instanțelor judecătorești	176
X. Monitor	179
XI. Materiale de informare din domeniul proprietății intelectuale	179

CONTENTS

General information	5
I. Inventions	7
BB1A Published patent applications	13
BB2A Published European patent applications for which validation in the Republic of Moldova has been requested	16
FF4A Granted patents for invention	23
FF9Y Granted short-term patents for invention	26
FG9A Publication of European patents validated in the Republic of Moldova	30
FG4A List of issued patents for invention	34
FG9Y List of issued short-term patents for invention ..	34
II. Plant varieties	36
III. Trademarks	36
Applications for registration	39
Trademarks registered on the basis of partially accepted applications	105
List of trademark registration certificates issued in July 2025	121
List of renewed trademarks	125
IV. Geographical indications, appellations of origin, traditional specialties guaranteed	132
List of appellations of origin and geographical indications for which protection is sought in the Republic of Moldova under the Lisbon System ...	133
List of appellations of origin for which protection was granted in the Republic of Moldova in July 2025 under the Lisbon Agreement	135
V. Industrial design	136
BA1L Applications for registration	140
FF4L List of registered industrial designs	145
ND4L List of renewed industrial designs	146
FG4L List of industrial designs registered in the Republic of Moldova according to the Hague Agreement grouped in the numerical order	147
VI. Amendments made in the legal status of applications and titles of protection	149
List of amendments	150
List of assignment agreements	151
List of partial assignment agreements	152
Deletions from the National Register of License Contracts	153
FC9A List of rejected patent applications	153
MM4A List of invalid patents for invention by nonpayment of fee (with the right of revalidation) ...	153
MM4A List of invalid patents for invention by nonpayment of fee, for which the term of revalidation has expired	154
FC9Y List of rejected short-term patent applications	154
MM9Y List of invalid short-term patents for invention by nonpayment of fee (with the right of revalidation)	155
ND4Y List of short-term patents for invention the term of validity of which has been extended	155
MM4E List of invalid validated European patents by nonpayment of fee (with the right of revalidation).....	155
TH4A Publication of the corrected translation of the European patent specification validated in the Republic of Moldova	156
List of withdrawn trademark applications	157
List of trademark registration certificates the term of validity of which has expired (including the grace period)	157
List of trademarks the term of validity of which expires in January 2026	162
FA9L List of withdrawn industrial designs	167
MK4L List of industrial design registration certificates the term of validity of which has expired (including the grace period)	167
FC9L List of industrial designs rejected in the Republic of Moldova according to the Hague Agreement	167
List of errata	168
VII. Appeals Board of the AGEPI	172
VIII. Mediation Board	176
IX. Court decisions	176
X. Monitor	179
XI. Intellectual property information materials	179

Informație generală

Buletinul Oficial de Proprietate Intelectuală conține informații din domeniul PI.

Secțiuni speciale sunt destinate invențiilor, soiurilor de plante, mărcilor, indicațiilor geografice, denumirilor de origine, desenelor și modelelor industriale.

Persoanele interesate pot urmări regimul juridic al cererilor de solicitare a protecției, al obiectelor de proprietate industrială brevetate și înregistrate pe teritoriul Republicii Moldova.

În Buletin se publică acte oficiale, regulamente, convenții internaționale, acorduri bilaterale, norme și standarde în domeniu etc.

General information

The Official Bulletin of Intellectual Property contains information in the field of IP.

Special sections are provided for inventions, plant varieties, trademarks, geographical indications, appellations of origin, and industrial designs.

Concerned persons can familiarize themselves with the legal regime of the applications for protection, of the industrial property objects patented and registered in the Republic of Moldova.

Official documents, regulations, international conventions, bilateral agreements, norms and standards in the field, etc., shall be published in the Bulletin.

Extras din codurile normalizate ale Organizației Mondiale a Proprietății Intelectuale
(norma ST. 3 OMPI) referitoare la organizațiile internaționale și țările care eliberează
sau înregistrează titluri de proprietate industrială (lista este actualizată de OMPI în 2024)

AD	Andorra	EA	Organizația Eurasiatică de Brevete (OEAB)	JP	Japonia	PH	Filipine
AE	Emiratele Arabe Unite	EC	Ecuador	KE	Kenya	PK	Pakistan
AF	Afganistan	EE	Estonia	KG	Kârghâzstan	PL	Polonia
AL	Albania	EG	Egipt	KH	Cambodgia	PT	Portugalia
AM	Armenia	EM	Oficiul Uniunii Europene pentru Proprietate Intelectuală (EUIPO)	KP	Republica Populară Democrată Coreeană	PY	Paraguay
AO	Angola	EP	Oficiul European de Brevete (OEB)	KR	Republica Coreea	QA	Qatar
AP	Organizația Regională Africană de Proprietate Intelectuală (ARIPO)	ES	Spania	KW	Kuweit	QZ	Oficiul Comunitar pentru Soiuri de Plante (Uniunea Europeană) (CPVO)
AR	Argentina	ET	Etiopia	KY	Insulele Cayman	RO	România
AT	Austria	EU	Uniunea Europeană	KZ	Kazahstan	RS	Serbia
AU	Australia	FI	Finlanda	LA	Republica Democratică Populară Laos	RU	Federația Rusă
AZ	Azerbaidjan	FK	Insulele Falkland (Malvine)	LB	Liban	RW	Rwanda
BA	Bosnia și Herțegovina	FR	Franța	LI	Liechtenstein	SA	Arabia Saudită
BD	Bangladesh	GB	Regatul Unit	LK	Sri Lanka	SE	Suedia
BE	Belgia	GE	Georgia	LR	Liberia	SG	Singapore
BF	Burkina Faso	GG	Guernsey	LS	Lesotho	SI	Slovenia
BG	Bulgaria	GH	Ghana	LT	Lituania	SK	Slovacia
BM	Insulele Bermude	GI	Gibraltar	LU	Luxemburg	SL	Sierra Leone
BN	Brunei Darussalam	GL	Groenlanda	LV	Letonia	SM	San Marino
BR	Brazilia	GM	Gambia	LY	Libia	SN	Senegal
BS	Bahamas	GN	Guineea	MA	Maroc	SO	Somalia
BT	Bhutan	GR	Grecia	MC	Monaco	SV	Salvador
BX	Oficiul din Benelux pentru Proprietate Intelectuală (BOIP)	GT	Guatemala	MD	Republica Moldova	SY	Republica Arabă Siriană
BY	Belarus	GW	Guineea-Bissau	ME	Muntenegro	TD	Ciad
CA	Canada	GY	Guyana	MG	Madagascar	TH	Thailanda
CF	Republica Centrafricană	HK	Hong Kong, China	MK	Macedonia de Nord	TJ	Tadjikistan
CG	Congo	HN	Honduras	MN	Mongolia	TM	Turkmenistan
CH	Elveția	HR	Croația	MR	Mauritania	TN	Tunisia
CI	Coasta de Fildeș	HT	Haiti	MS	Montserrat	TR	Turcia
CL	Chile	HU	Ungaria	MT	Malta	TT	Trinidad și Tobago
CM	Camerun	IB	Biroul Internațional al Organizației Mondiale de Proprietate Intelectuală (OMPI)	MU	Mauritius	TW	Taiwan Provincie Chineză
CN	China	ID	Indonezia	MV	Maldive	UA	Ucraina
CO	Columbia	IE	Irlanda	MX	Mexic	US	Statele Unite ale Americii
CR	Costa Rica	IL	Israel	MY	Malaezia	UY	Uruguay
CU	Cuba	IN	India	MZ	Mozambic	UZ	Uzbekistan
CV	Republica Capului Verde	IQ	Irak	NG	Nigeria	VC	Sfântul Vincent și Grenadinele
CY	Cipru	IR	Iran (Republica Islamică)	NI	Nicaragua	VE	Venezuela (Republica Bolivariană)
CZ	Cehia	IS	Islanda	NL	Regatul Țărilor de Jos	VG	Insulele Virgine Britanice
DE	Germania	IT	Italia	NO	Norvegia	VN	Vietnam
DK	Danemarca	JM	Jamaica	NP	Nepal	WO	Organizația Mondială de Proprietate Intelectuală (OMPI)
DO	Republica Dominicană	JO	Iordania	NZ	Noua Zeelandă	YE	Yemen
DZ	Algeria			OA	Organizația Africană de Proprietate Intelectuală (OAPI)	ZA	Africa de Sud
				OM	Oman		
				PA	Panama		
				PE	Peru		

I

Invenții / Inventions

Protecția juridică a invențiilor în Republica Moldova se asigură în temeiul Legii nr. 50/2008 privind protecția invențiilor.

În conformitate cu Legea, brevetele de invenție sunt eliberate de AGEPI și certifică prioritatea, calitatea de autor și dreptul exclusiv al titularilor de brevete asupra invențiilor. O invenție este brevetabilă dacă este nouă, implică o activitate inventivă și este susceptibilă de aplicare industrială.

Cererea de brevet se depune la AGEPI de către orice persoană care dispune de dreptul de a solicita brevet, personal sau prin reprezentant, și trebuie să includă documentele prevăzute la art. 33 din Lege.

În prezenta Secțiune se publică datele referitoare la cererile de brevet de invenție, brevetele și brevetele de scurtă durată acordate, în special datele bibliografice, rezumatele și, după caz, materialele grafice ale acestora, datele bibliografice referitoare la cererile de brevet european pentru care se solicită validarea în Republica Moldova și la brevetele europene validate, precum și listele brevetelor și brevetelor de scurtă durată eliberate.

Legal protection of inventions in the Republic of Moldova shall be afforded on the basis of the Law No 50/2008 on the Protection of Inventions.

In accordance with this Law, patents for invention shall be granted by the AGEPI and shall certify the priority, the authorship and the exclusive right of patent owners in the inventions. An invention may be patented if it is new, if it involves an inventive step and if it is susceptible of industrial application.

The patent application shall be filed with the AGEPI, directly or through a representative, by any person entitled to apply for a patent, and shall contain the documents provided for in Art. 33 of the Law.

Data on patent applications, granted patents and short-term patents for invention, particularly bibliographic data, abstracts and, where appropriate, graphic materials thereof, bibliographic data on European patent applications for which validation in the Republic of Moldova is requested and on validated European patents, and lists of issued patents and short-term patents for invention shall be published in this Section.

**CODURILE INID ÎN BAZA NORMEI OMPI ST.9
PENTRU IDENTIFICAREA DATELOR BIBLIOGRAFICE REFERITOARE
LA DOCUMENTELE DE BREVET, PUBLICATE DE AGEPI**

**INID CODES FOR THE IDENTIFICATION BIBLIOGRAPHIC DATA
IN PATENT DOCUMENTS PUBLISHED BY AGEPI,
ACCORDING TO WIPO STANDARD ST.9**

- (11) Numărul titlului de protecție
Number of the title of protection
- (12) Denumirea tipului de document
Designation of the kind of document
- (13) Codul tipului de document conform normei ST.16 OMPI
Kind-of-document code according to WIPO Standard ST.16
- (15) Informații privind corectarea sau modificarea documentului
Document correction or modification information
- (21) Numărul de depozit
Number assigned to the application
- (22) Data de depozit
Date of filing the application
- (23) Data priorității de expoziție
Date of exhibition priority
- (31) Numărul cererii prioritare
Number assigned to priority application
- (32) Data de depozit a cererii prioritare
Date of filing of priority application
- (33) Țara cererii prioritare, codul conform normei ST.3 OMPI
Country of the priority application, code according to WIPO Standard ST.3
- (41) Data publicării cererii: numărul BOPI, anul
Date of publication of the application: number of BOPI, year
- (45) Data publicării hotărârii de acordare a titlului de protecție: numărul BOPI, anul
Date of publication of the decision of grant of the title of protection: number of BOPI, year
- (46) Data publicării traducerii revendicărilor cererii de brevet european
Date of publication of the translation of the claims of an European patent application
Data publicării traducerii revendicărilor modificate
Date of publication of the translation of the amended claims
- (47) Data eliberării titlului de protecție: numărul BOPI, anul
Date of issuance of the title of protection: number of BOPI, year
- (48) Data publicării documentului corectat sau modificat
Date of publication of a corrected or modified document
- (49) Data publicării traducerii fasciculului de brevet european validat
Date of publication of the translation of the validated European patent specification
Data publicării traducerii fasciculului de brevet european validat menținut în forma modificată
Date of publication of the translation of the validated European patent specification maintained in its amended form

- (51) Clasificarea Internațională de Brevete
International Patent Classification
- (54) Titlul invenției sau denumirea soiului de plantă
Title of the invention or name of the plant variety
- (56) Lista documentelor referitoare la stadiul anterior
List of prior art documents
- (57) Rezumatul sau revendicările
Abstract or claims
- (62) Numărul și data depozitului cererii anterioare din care prezentul document este divizionar
Number and filing date of the earlier application from which the present patent document has been divided up
- (67) Numărul cererii transformate și data transformării
Number of converted patent application and date of conversion
- (68) Numărul și data de publicare a brevetului de bază pentru certificatul complementar de protecție
Number and publication date of the basic patent for the supplementary protection certificate
- (71) Numele solicitantului (solicitanților), codul țării conform normei ST.3 OMPI
Name(s) of applicant(s), code of the country according to WIPO Standard ST.3
- (72) Numele inventatorului (inventatorilor) sau amelioratorului (amelioratorilor), codul țării conform normei ST.3 OMPI
Name(s) of inventor(s) or breeder(s), code of the country according to WIPO Standard ST.3
- (73) Numele sau denumirea titularului (titularilor), codul țării conform normei ST.3 OMPI
Name(s) of owner(s), code of the country according to WIPO Standard ST.3
- (74) Numele mandatarului autorizat
Name of patent attorney
- (80) Data publicării de către OEB a mențiunii acordării brevetului european
Date of publication of the mention of the grant of the European patent by the EPO
Data publicării de către OEB a mențiunii privind menținerea brevetului european în forma modificată
Date of publication of the mention of the grant of the European patent by the EPO in its amended form
- (82) Data publicării solicitării de validare a brevetului european
Date of publication of the request for validation of the European patent
- (85) Data deschiderii fazei naționale în conformitate cu PCT
Date of commencement of the national phase pursuant to PCT
- (86) Cerere internațională (PCT): numărul și data de depozit
PCT international application: number and filing date
- (87) Publicarea cererii internaționale (PCT) sau cererii comunitare pentru soi de plantă (EC): numărul și data
Publication of the PCT international application or the community plant variety application (EC): number and date
- (92) Numărul și data primei autorizații de lansare pe piață în Republica Moldova a produsului medicamentos sau fitofarmaceutic
Number and date of the first national authorization to place the medicinal or phytopharmaceutical product on the market in the Republic of Moldova
- (94) Data expirării termenului de valabilitate a certificatului complementar de protecție
Date of expiry of the term of validity of the supplementary protection certificate
- (95) Denumirea produsului protejat printr-un brevet de bază pentru care a fost cerut sau eliberat certificatul complementar de protecție
Name of the product protected by a basic patent and in respect of which the supplementary protection certificate has been applied for or issued

- (96) Numărul cererii și data de depozit a cererii de brevet european
Number and filing date of the European patent application
- (97) Numărul și data publicării de către OEB a cererii de brevet european
Number and date of publication of the European patent application by the EPO

**CODURILE PENTRU IDENTIFICAREA DIFERITELOR TIPURI
DE DOCUMENTE DE BREVET ÎN BAZA NORMEI OMPI ST.16,
PUBLICATE DE AGEPI**

**CODES FOR THE IDENTIFICATION OF DIFFERENT KINDS
OF PATENT DOCUMENTS ACCORDING TO WIPO
STANDARD ST.16, PUBLISHED BY AGEPI**

**1.1 CODURILE PENTRU DOCUMENTELE DE BREVET DE INVENȚIE
CODES FOR PATENT DOCUMENTS**

- A0** – cerere de brevet de invenție publicată înainte de termenul legal de 18 luni de la data de depozit sau data priorității recunoscute
– patent application published before the established term of 18 months after the filing date or recognized priority date
- A1** – cerere de brevet de invenție publicată în termenul legal, împreună cu raportul de documentare
– patent application published within the established term with a search report
- A2** – cerere de brevet de invenție publicată în termenul legal, fără raportul de documentare
– patent application published within the established term without a search report
- A3** – raport de documentare al cererii de brevet de invenție (publicat ulterior publicării cererii)
– search report of a patent application (published after publication of the application)
- A8** – cerere de brevet de invenție publicată cu corecturi sau modificări în pagina de capăt (bibliografică) a documentului
– patent application published with corrected or modified first page of the document
- A9** – cerere de brevet de invenție cu corecturi sau modificări ale oricărei părți a documentului
– patent application with corrections or amendments to any part of the document
- B1** – brevet de invenție acordat
– granted patent for invention
- B2** – brevet de invenție acordat, amendat în urma procedurilor de opoziție
– granted patent for invention, amended after opposition procedures
- B8** – brevet de invenție acordat, cu corecturi sau modificări în pagina de capăt (bibliografică) a documentului
– granted patent for invention with corrected or modified first page of the document
- B9** – brevet de invenție acordat, cu corecturi sau modificări ale oricărei părți a documentului
– granted patent for invention with corrections or amendments to any part of the document
- C1** – brevet de invenție eliberat
– issued patent for invention
- C3** – brevet de invenție eliberat, amendat în urma procedurilor de limitare sau anulare
– issued patent for invention, amended after limitation or cancellation procedures
- C8** – brevet de invenție eliberat, cu corecturi sau modificări în pagina de capăt (bibliografică) a documentului
– issued patent for invention with corrections or amendments to the front (bibliographic) page of the document
- C9** – brevet de invenție eliberat, cu corecturi sau modificări ale oricărei părți a documentului
– issued patent for invention with corrections or amendments to any part of the document

- T1** – traducerea revendicărilor cererii de brevet european
– translation of the claims of a European patent application
- T2** – traducerea fasciculului de brevet european validat
– translation of the validated European patent specification
- T3** – traducerea fasciculului de brevet european validat menținut în forma modificată
– translation of the validated European patent specification maintained in its amended form
- T4** – traducerea fasciculului de brevet european validat menținut în forma limitată
– translation of the validated European patent specification maintained in limited form
- T8** – traducerea corectată a fasciculului de brevet european validat cu corecturi în pagina de capăt (bibliografică) a documentului
– corrected translation of the validated European patent specification with corrections to the front (bibliographic) page of the document
- T9** – traducerea corectată a fasciculului de brevet european validat cu corecturi ale oricărei părți a documentului
– corrected translation of the validated European patent specification with corrections to any part of the document

1.2 CODURILE PENTRU DOCUMENTELE DE BREVET DE INVENȚIE DE SCURTĂ DURATĂ CODES FOR SHORT-TERM PATENT DOCUMENTS

- U0** – cerere de brevet de invenție de scurtă durată publicată înainte de termenul legal de 18 luni de la data de depozit sau data priorității recunoscute
– short-term patent application published before the established term of 18 months after the filing date or recognized priority date
- U1** – cerere de brevet de invenție de scurtă durată publicată la termen, împreună cu raportul de documentare
– short-term patent application published within the established term together with a search report
- U2** – cerere de brevet de invenție de scurtă durată publicată la termen, fără raportul de documentare
– short-term patent application published within the established term without a search report
- U3** – raport de documentare al unei cereri de brevet de invenție de scurtă durată (publicat ulterior publicării cererii)
– search report of a short-term patent application (published after publication of the application)
- Y** – brevet de invenție de scurtă durată acordat
– granted short-term patent for invention
- Y3** – brevet de invenție de scurtă durată acordat, amendat în urma procedurii de opoziție
– granted short-term patent for invention, amended after opposition procedure
- Y8** – brevet de invenție de scurtă durată acordat, cu corecturi sau modificări în pagina de capăt (bibliografică) a documentului
– granted short-term patent for invention with corrections or amendments to the front (bibliographic) page of the document
- Y9** – brevet de invenție de scurtă durată acordat, cu corecturi sau modificări ale oricărei părți a documentului
– granted short-term patent for invention with corrections or amendments to any part of the document
- Z** – brevet de invenție de scurtă durată eliberat
– issued short-term patent for invention
- Z4** – brevet de invenție de scurtă durată eliberat, amendat în urma procedurilor de limitare sau de anulare
– issued short-term patent for invention, amended after limitation or cancellation procedures
- Z5** – brevet de invenție de scurtă durată prelungit
– extended short-term patent for invention
- Z6** – brevet de invenție de scurtă durată prelungit, amendat în urma procedurii de prelungire
– extended short-term patent for invention, amended after extension procedure
- Z8** – brevet de invenție de scurtă durată eliberat sau prelungit, cu corecturi sau modificări în pagina de capăt (bibliografică) a documentului

- issued or extended short-term patent for invention with corrections or amendments to the front (bibliographic) page of the document
- Z9** – brevet de invenție de scurtă durată eliberat sau prelungit, cu corecturi sau modificări ale oricărei părți
- issued or extended short-term patent for invention with corrections or amendments to any part of the document

**CODURILE OMPI PENTRU CODIFICAREA TITLURILOR INFORMAȚIILOR
REFERITOARE LA INVENȚII, PUBLICATE ÎN BULETINUL OFICIAL
DE PROPRIETATE INTELECTUALĂ CONFORM NORMEI ST.17**

**WIPO CODES ON CODING OF HEADINGS OF ANNOUNCEMENTS CONCERNING
INVENTIONS MADE IN THE OFFICIAL BULLETIN OF INTELLECTUAL PROPERTY
IN ACCORDANCE WITH THE STANDARD ST.17**

- BB1A** Cereri de brevet de invenție publicate
Published patent applications
- BB1Y** Cereri de brevet de invenție de scurtă durată publicate
Published short-term patent applications
- BB2A** Cereri de brevet european pentru care s-a solicitat validarea în Republica Moldova publicate
Published European patent applications for which validation in the Republic of Moldova has been requested
- FF4A** Brevete de invenție acordate
Granted patents for invention
- FF9Y** Brevete de invenție de scurtă durată acordate
Granted short-term patents for invention
- FG9A** Publicarea brevetelor europene validate în Republica Moldova
Publication of European patents validated in the Republic of Moldova
- FA9A** Lista cererilor de brevet de invenție retrase
List of withdrawn patent applications
- FC9A** Lista cererilor de brevet de invenție respinse
List of rejected patent applications
- FG4A** Lista brevetelor de invenție eliberate
List of issued patents for invention
- FG9Y** Lista brevetelor de invenție de scurtă durată eliberate
List of issued short-term patents for invention
- FA9Y** Lista cererilor de brevet de invenție de scurtă durată retrase
List of withdrawn short-term patent applications
- FC9Y** Lista cererilor de brevet de invenție de scurtă durată respinse
List of rejected short-term patent applications
- FC9E** Lista cererilor de publicare a traducerii fasciculului de brevet european respinse
List of rejected applications for the publication of the translation of the European patent specification
- MM4A** Decăderi din drepturile ce decurg din brevet de invenție
Forfeiture of rights deriving from the patent for invention
- MK4A** Lista brevetelor de invenție a căror durată de valabilitate a expirat
List of expired patents for invention
- HC4A** Brevete de invenție acordate, cu corecturi sau modificări în pagina de capăt (bibliografică) a documentului
Granted patents for invention with corrected or modified first page of the document

- MM9Y** Decăderi din drepturile ce decurg din brevet de invenție de scurtă durată
Forfeiture of rights deriving from the short-term patent for invention
- ND4Y** Lista brevetelor de invenție de scurtă durată al căror termen de valabilitate a fost prelungit
List of short-term patents for invention whose term of validity has been extended
- MK4Y** Lista brevetelor de invenție de scurtă durată a căror valabilitate a expirat
List of short-term patents for invention whose term of validity has been expired
- ML9Y** Lista cererilor de prelungire a termenului de valabilitate a brevetului de invenție de scurtă durată respinse
List of refused applications for extension of the term of validity of a short-term patent
- TC9Y** Lista brevetelor de invenție de scurtă durată eliberate, cu corecturi sau modificări în pagina de capăt (bibliografică) a documentului
List of issued short-term patents for invention with corrected or modified first page of the document
- TH4A** Publicarea traducerii corectate a fasciculului de brevet european validat în Republica Moldova
Publication of the corrected translation of the European patent specification validated in the Republic of Moldova
- LD4E** Publicarea traducerii fasciculului de brevet european validat în Republica Moldova menținut în forma limitată
Publication of the translation of the European patent specification validated in the Republic of Moldova, maintained in limited form

SECȚIUNILE CLASIFICĂRII INTERNAȚIONALE DE BREVETE (CIB)
INTERNATIONAL PATENT CLASSIFICATION SECTIONS (IPC)
РАЗДЕЛЫ МЕЖДУНАРОДНОЙ ПАТЕНТНОЙ КЛАССИФИКАЦИИ (МПК)

- | | |
|--|---|
| A NECESITĂȚI CURENTE ALE VIEȚII
HUMAN NECESSITIES | E CONSTRUCȚII FIXE
FIXED CONSTRUCTIONS |
| B TEHNICI INDUSTRIALE DIVERSE
TRANSPORT PERFORMING
OPERATIONS. TRANSPORTING | F MECANICĂ. ILUMINAT. ÎNCĂLZIRE. ARMAMENT.
EXPLOZIVE
MECHANICAL ENGINEERING. LIGHTING. HEATING.
WEAPONS. BLASTING |
| C CHIMIE ȘI METALURGIE
CHEMISTRY. METALLURGY | G FIZICĂ
PHYSICS |
| D TEXTILE ȘI HÂRTIE
TEXTILES. PAPER | H ELECTRICITATE
ELECTRICITY |

BB1A Cereri de brevet de invenție publicate / Published patent applications

Publicarea în BOPI a cererilor de brevet asigură solicitantului o protecție provizorie în condițiile prevăzute de art. 19 din Legea nr. 50/2008 privind protecția invențiilor. La data publicării în BOPI a datelor bibliografice privind cererea de brevet de invenție, AGEPI pune la dispoziția publicului, în format electronic, pe pagina <http://www.db.agepi.md/inventions/Search.aspx>, descrierea, revendicările, rezumatul și, după caz, desenele, așa cum au fost depuse aceste documente.

Conform art. 89 (1) din Lege, după publicarea cererii de brevet orice persoană poate să prezinte la AGEPI observații referitor la brevetabilitatea invenției care constituie obiectul cererii de brevet.

Publication of patent applications in BOPI provides for the applicant a provisional protection in accordance with Art. 19 of the Law No 50/2008 on the Protection of Inventions. AGEPI shall, on the date of publication in BOPI of the bibliographic data on the patent application, make available to the public, in electronic format, on the page <http://www.db.agepi.md/inventions/Search.aspx>, the description, the claims, the abstract and, where appropriate, the drawings, as these documents were filed.

According to Art. 89(1) of the Law, in any proceedings before the AGEPI, following the publication of the patent application, any third party may present observations concerning the patentability of the invention to which the application relates.

(21) a 2024 0001 (13) A2

(51) Int. Cl.: A45F 5/00 (2006.01)
A62B 1/00 (2006.01)
A62B 99/00 (2009.01)
B25D 1/00 (2006.01)
B25F 1/00 (2006.01)

(22) 2024.02.09

(71)(72) NOVIȚCHII Roman, MD

(54) **Carabină multifuncțională**

(57) Invenția se referă la o carabină multifuncțională, și poate fi utilizată de civili, profesioniști în domeniul securității sau persoane implicate în activități recreative, în situații de autoapărare personală, intervenție și ordine publică, spargerea geamurilor în cazuri critice, ca un instrument de suport pentru transportul echipamentelor etc.

Carabina multifuncțională include un mâner (1), executat dintr-un material ușor și rezistent, de o formă ergonomic adaptată pentru a se îmbrăca pe mână, cu un înveliș anti-alunecare (5); două proeminențe (4) identice, poziționate diametral opus, sub formă de cârlig cu margini accentuate (2) pe partea din spate, și margini ascuțite (3) pe vârfuri.

Revendicări: 1

Figuri: 4

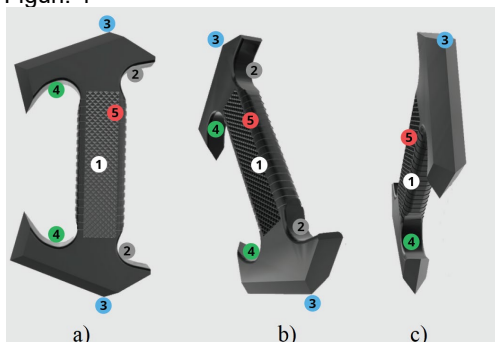

(21) a 2025 0033 (13) A2

(51) Int. Cl.: A61K 31/05 (2006.01)
A61K 36/60 (2006.01)
A61P 25/28 (2006.01)
A61K 127/00 (2006.01)
A61K 133/00 (2006.01)

(22) 2021.11.26

(31) 202110916566.9

(32) 2021.08.11

(33) CN

(85) 2024.12.10

(86) PCT/CN2021/133379, 2021.11.26

(87) WO 2023/015772 A1, 2023.02.16

(71) HEMPIRE (SHANGHAI) PHARMACEUTICAL R&D LIMITED, CN

(72) ZOU Chendong, CN; TAI Hei, CN; WANG Guijiang, CN; XIAO Wan, CN; HUANG Sui, CN

(74) FOCȘA Valentin

(54) **Compoziție canabinoidă și utilizarea acesteia în prepararea de medicamente pentru tratarea bolilor neurodegenerative, inclusiv boala Parkinson și boala Alzheimer**

(57) În prezenta invenție sunt descrise o compoziție canabinoidă și o utilizare a acesteia în prepararea unui medicament pentru tratarea bolilor neurodegenerative, astfel încât să se rezolve dezavantajele medicamentelor convenționale, cum ar fi efectele secundare grave și efectul terapeutic degradat după administrarea pe termen lung. Compoziția canabinoidă include: canabidiol și canabigerol, care sunt într-un raport masic de 1:1-1:10 sau 1:0,3-1:0,5, sau 1:0,5-1:0,7, sau 1:0,7-1:1. Prezenta invenție adoptă metoda experimentală de inducere a diferențierii fibroblastelor în neuroni dopaminergici, în care prin observarea morfologiei celulare, a cantității și a nivelului relativ de expresie a factorului legat de DA al fibroblastelor induse prin diferențiere și prin examinarea diferitelor cana-

binoide comune și a diferitelor combinații ale acestora pe baza impactului lor asupra inducției diferențierii fibroblastelor în neuroni dopaminergici, s-a constatat că combinația CBD+CBG oferă un efect optim în îmbunătățirea viabilității și a capacității de secreție de dopamină a celulelor neuronale dopaminergice; în plus, combinația CBD+CBG nu conține THC, o substanță care creează dependență, reducând astfel semnificativ efectele secundare și putând fi utilizată la prepararea medicamentelor pentru tratarea bolilor neurodegenerative.

Revendicări: 14

Figuri: 5

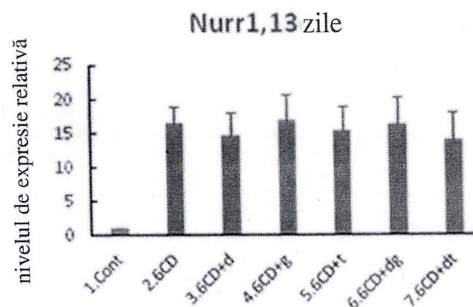

A

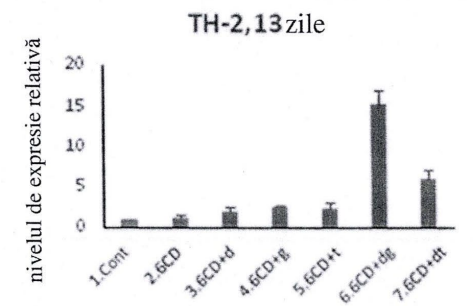

B

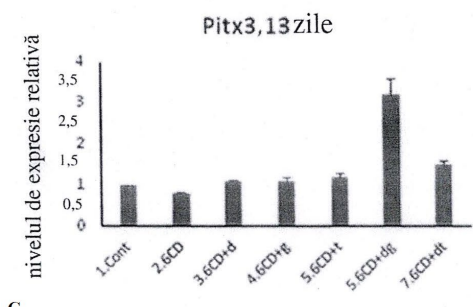

C

**BB2A Cereri de brevet european
pentru care s-a solicitat validarea
în Republica Moldova publicate /
Published European patent applications
for which validation in the Republic
of Moldova has been requested**

A GEPI publică fiecare solicitare de validare după informarea de către OEB privind achitarea taxei stabilite pentru validare, dar nu înainte de expirarea unui termen de 18 luni de la data depunerii sau, dacă o prioritate a fost revendicată, de la data celei mai vechi priorități. O cerere de brevet european, pentru care s-a plătit taxa de validare, și un brevet european validat vor avea aceleași efecte ca și o cerere de brevet sau un brevet în conformitate cu Legea nr. 50/2008 privind protecția invențiilor.

A GEPI shall publish any request for validation after it has been informed by the EPO that the prescribed validation fee has been paid, but not before the expiry of a time limit of 18 months from the filing date or, if priority has been claimed, the earliest priority date. A European patent application for which the validation fee has been paid and a validated European patent shall have the same effects as a patent application and a patent in accordance with the Law No 50/2008 on the Protection of Inventions.

- (21) **e 2025 0548 (13) A1**
 (51) **Int.Cl.: A61B 17/04** (2006.01.01)
 (96) 22957643.4, 2022.09.05
 (87) WO 2024/050668, 2024.03.14
 (71) MATRIXLABS MEDICAL INC., TW
 (72) TU Fung-Chao, TW; WU Wen-Yih, TW; SUNG Ching Chun, TW; WANG Chung Chih, TW; SU Jimmy Chunmin, TW; KUO Chia-Sheng, TW; POLAK Pim David, NL
 (54) **Modul de ac și ață pentru capsule**

-
- (21) **e 2025 0549 (13) A1**
 (51) **Int.Cl.: C03B 9/193** (2006.01.01)
B65D 1/02 (2006.01.01)
B65D 43/02 (2006.01.01)
C03B 9/325 (2006.01.01)
C03B 9/34 (2006.01.01)
C03B 9/347 (2006.01.01)
C03B 9/36 (2006.01.01)
C03B 9/38 (2006.01.01)
C03B 9/447 (2006.01.01)
 (96) 23382658.5, 2023.06.28
 (97) 4484385, 2025.01.01
 (71) DSIGNTANK S.L., ES
 (72) ARREGUI LETAMENDI Jokin, ES
 (54) **Recipient de sticlă îmbunătățit, procedeu de producere automatizată și echipament tehnologic pentru fabricarea acestuia**

-
- (21) **e 2025 0550 (13) A1**
 (51) **Int.Cl.: A61P 35/00** (2006.01.01)
A61P 37/00 (2006.01.01)
C07D 519/00 (2006.01.01)
A61K 31/4353 (2006.01.01)
 (96) 23767907.1, 2023.09.08
 (87) WO 2024/052513, 2024.03.14
 (31) 22194841
 (32) 2022.09.09
 (33) EP
 (71) CHIESI FARMACEUTICI S.P.A., IT
 (72) ACCETTA Alessandro, IT; CUZZOLIN Alberto, IT; RANCATI Fabio, IT; RIZZI Andrea, IT; ELENKOV Ivaylo Jivkov, IT; MESI Milan, IT; FIORELLI Claudio, IT
 (54) **Derivați heterociclici în calitate de inhibitori ai kinazei Janus**

- (21) **e 2025 0551 (13) A1**
 (51) **Int.Cl.: A61P 35/00** (2006.01.01)
A61P 37/06 (2006.01.01)
C07D 471/04 (2006.01.01)
C07D 519/00 (2006.01.01)
A61K 31/4353 (2006.01.01)
 (96) 23768276.0, 2023.09.08
 (87) WO 2024/052512, 2024.03.14
 (31) 22194839
 (32) 2022.09.09
 (33) EP
 (71) CHIESI FARMACEUTICI S.P.A., IT
 (72) ACCETTA Alessandro, IT; CUZZOLIN Alberto, IT; RANCATI Fabio, IT; RIZZI Andrea, IT; ELENKOV Ivaylo Jivkov, IT; MESIC Milan, IT; RADOSEVIC Ela, IT
 (54) **Derivați heterociclici în calitate de inhibitori ai kinazei Janus**

-
- (21) **e 2025 0552 (13) A1**
 (51) **Int.Cl.: C07K 16/28** (2006.01.01)
A61K 39/00 (2006.01.01)
 (96) 23769100.1, 2023.09.05
 (87) WO 2024/052357, 2024.03.14
 (31) 202263374649P; 202363500233P
 (32) 2022.09.06; 2023.05.04
 (33) US; US
 (71) IMMUNOVANT SCIENCES GMBH, CH
 (72) SALZMANN Peter, US; SCHRIER Lauren, US; TEDESCHI Philip, US; MACIAS William, US
 (54) **Metode de tratament al bolii Graves cu utilizarea anticorpilor anti-FcRn**

-
- (21) **e 2025 0553 (13) A1**
 (51) **Int.Cl.: C07K 16/28** (2006.01.01)
A61P 25/02 (2006.01.01)
A61K 39/00 (2006.01.01)
 (96) 23769101.9, 2023.09.05
 (87) WO 2024/052358, 2024.03.14
 (31) 202263374644P
 (32) 2022.09.06
 (33) US
 (71) IMMUNOVANT SCIENCES GMBH, CH
 (72) SALZMANN Peter, US; SCHRIER Lauren, US; TEDESCHI Philip, US; MACIAS William, US

(54) **Metode de tratament al polineuropatiei demielinizante inflamatorii cronice cu utilizarea anticorpilor anti-FcRn**

(21) **e 2025 0554 (13) A1**

(51) **Int.Cl.:** **A61K 35/545** (2015.01.01)
A61K 35/54 (2015.01.01)
A61P 5/26 (2006.01.01)
A61P 5/30 (2006.01.01)
A61P 5/34 (2006.01.01)
A61P 15/08 (2006.01.01)
C12N 5/0735 (2010.01.01)
A61L 27/24 (2006.01.01)
A61L 27/36 (2006.01.01)
A61L 27/38 (2006.01.01)
A61L 27/54 (2006.01.01)
C12N 5/00 (2006.01.01)
C12N 5/071 (2010.01.01)

(96) 23769339.5, 2023.08.14

(87) WO 2024/035964, 2024.02.15

(31) 202217886773

(32) 2022.08.12

(33) US

(71) GAMETO, INC., US

(72) RADENKOVIC Dina, US; KRAMME Christian, US; VARSAVSKY Martin, US

(54) **Compoziții și metode pentru îmbunătățirea funcției ovariene**

(21) **e 2025 0555 (13) A1**

(51) **Int.Cl.:** **A61B 5/026** (2006.01.01)
A61B 5/024 (2006.01.01)
A61B 5/02 (2006.01.01)

(96) 23777030.0, 2023.09.05

(87) WO 2024/052815, 2024.03.14

(31) 202200018207

(32) 2022.09.06

(33) IT

(71) STRUMEDICAL S.R.L., IT

(72) CALAMANTI Chiara, IT; RABUINI Mario, IT

(54) **Dispozitiv de diagnostic pentru evaluarea funcției endoteliale a subiectului uman**

(21) **e 2025 0556 (13) A1**

(51) **Int.Cl.:** **C07D 471/04** (2006.01.01)
A61K 31/437 (2006.01.01)
A61P 35/00 (2006.01.01)
A61P 35/02 (2006.01.01)
A61P 11/00 (2006.01.01)
A61P 19/00 (2006.01.01)
A61P 19/04 (2006.01.01)

(96) 23777475.7, 2023.09.06

(87) WO 2024/054814, 2024.03.14

(31) 202263404232P

(32) 2022.09.07

(33) US

(71) ELI LILLY AND COMPANY, US

(72) COATES David Andrew, US; HILDEN Lori Raquel, US; KUMINEK Gislaine, US; PETERSON Jeffrey A., US

(54) **Co-cristale de derivați de 4-[4-[3-cloro-4-[1-(2-piridil)-2-hidroxi-etoxi]pirazolo[1,5-a]piridin-6-il]-5-metil-triazol-1-il]piperidin-1-carbonitril cu acid galic și nicotinamidă**

(21) **e 2025 0557 (13) A1**

(51) **Int.Cl.:** **C07D 401/14** (2006.01.01)
C07D 413/14 (2006.01.01)
C07D 471/10 (2006.01.01)
C07D 498/10 (2006.01.01)
A61K 31/517 (2006.01.01)
A61P 35/00 (2006.01.01)

(96) 23782685.4, 2023.09.07

(87) WO 2024/054591, 2024.03.14

(31) 202263404228P; 202363451822P; 202363525770P

(32) 2022.09.07; 2023.03.13; 2023.07.10

(33) US; US; US

(71) ARVINAS OPERATIONS, INC., US

(72) HORNBERGER Keith R., US; SHERMAN Dan, US

(54) **Compuși de degradare a fibrosarcomului rapid accelerat (RAF) și procedee de utilizare asociate**

(21) **e 2025 0558 (13) A1**

(51) **Int.Cl.:** **C07D 405/04** (2006.01.01)
C07D 487/04 (2006.01.01)
A61P 11/00 (2006.01.01)
A61K 31/4162 (2006.01.01)
A61P 1/16 (2006.01.01)

- (96) 23783163.1, 2023.09.08
 (87) WO 2024/054624, 2024.03.14
 (31) 202263405080P; 202363489543P
 (32) 2022.09.09; 2023.03.10
 (33) US; US
 (71) VERTEX PHARMACEUTICALS INCORPORATED, US
 (72) ALLEN Emily Elizabeth, US; BOYD Michael J., US; FIMOGRNARI JR. Robert F., US; GIROUX Simon, US; GREY JR. Ronald Lee, US; LAI-CHEN Michelle, US; MEDEK Ales, US; LI Mengqi, US; POFF Christopher David, US; RICHTER Daniel Tyler, US; SCOTT Tony Z., US; SOKOLOWSKY Kathleen Paige, US; SPERRY Jeffrey Braden, US; TSAY Charlene, US; WANG Xiaoxu, US; ZAKY Mariam, US; ZHANG Chenlong, US; MAXWELL Brad D., US; GLADDING Jeffery Allen, US
 (54) **Modulatori ai alfa-1 antitripsinei**
-
- (21) **e 2025 0559 (13) A1**
 (51) **Int.Cl.:** **C10G 2/00** (2006.01.01)
C10G 47/10 (2006.01.01)
C10G 47/32 (2006.01.01)
C10G 65/12 (2006.01.01)
C10G 69/12 (2006.01.01)
C25B 1/04 (2021.01.01)
 (96) 23863615.3, 2023.08.18
 (87) WO 2024/054241, 2024.03.14
 (31) 202263474744P
 (32) 2022.09.08
 (33) US
 (71) INFINIUM TECHNOLOGY, LLC, US
 (72) SCHUETZLE Robert, US; SCHUETZLE Dennis, US; GALLOWAY Anja Rumplecker, US; GRIFFIN Thomas P., US; HANBURY Orion, US; CALDWELL Matthew, US; DIKRAN Solmon, US
 (54) **Sisteme și procedee de producere a produselor hidrocarburice cu intensitate carbonică negativă**
-
- (21) **e 2025 0560 (13) A1**
 (51) **Int.Cl.:** **C07D 235/30** (2006.01.01)
A61K 31/4168 (2006.01.01)
A61P 25/24 (2006.01.01)
 (96) 23863939.7, 2023.09.06
 (87) WO 2024/054811, 2024.03.14
- (31) 202263403911P
 (32) 2022.09.06
 (33) US
 (71) BIOHAVEN THERAPEUTICS LTD., VG
 (72) CORIC Vladimir, US; DWORETZKY Steven I., US
 (54) **Terapii combinate care includ activatori ai canalelor metalice**
-
- (21) **e 2025 0561 (13) A1**
 (51) **Int.Cl.:** **A61K 47/68** (2017.01.01)
A61K 47/54 (2017.01.01)
A61K 47/64 (2017.01.01)
C07K 16/28 (2006.01.01)
C07K 16/36 (2006.01.01)
A61P 35/00 (2006.01.01)
 (96) 23863945.4, 2023.09.06
 (87) WO 2024/054821, 2024.03.14
 (31) 202263404447P; 202363498233P
 (32) 2022.09.07; 2023.04.25
 (33) US; US
 (71) EXELIXIS, INC., US
 (72) BARFIELD Robyn M., US; BAUZON Maxine, US; DRAKE Penelope M., US; KANTAK Seema, US; MENDELSON Brian Alan, US; UNSULANGI Tiffany, US
 (54) **Conjugate anticorp anti-factor tisular-medicament și utilizările acestora**
-
- (21) **e 2025 0562 (13) A1**
 (51) **Int.Cl.:** **A61K 9/00** (2006.01.01)
A61K 9/10 (2006.01.01)
A61K 31/519 (2006.01.01)
A61K 47/26 (2006.01.01)
A61P 25/18 (2006.01.01)
 (96) 24175367.2, 2021.11.24
 (97) 4424369, 2024.09.04
 (31) 202063119305P; 202163237883P
 (32) 2020.11.30; 2021.08.27
 (33) US; US
 (71) JANSSEN PHARMACEUTICA NV, BE
 (72) D'HOORE Peter, BE; WALLAERT Ignace, BE; NGUYEN Jimmy, US; MEEUSSEN Frank, BE; GOPAL Srihari, US
 (54) **Procedee de asigurare a resuspenției formulărilor de palmitat de paliperidonă**
-

- (21) **e 2025 0563 (13) A1**
 (51) **Int.Cl.:** **G03G 21/18** (2006.01.01)
 (96) 24183613.9, 2018.12.12
 (97) 4425270, 2024.09.04
 (31) 2017238454; 2018068246; 2018080112
 (32) 2017.12.13; 2018.03.30; 2018.04.18
 (33) JP; JP; JP
 (71) CANON KABUSHIKI KAISHA, JP
 (72) MATSUMARU Naoki, JP; MURAKAMI Ryuta, JP; HORIKAWA Tadashi, JP; FUJIWARA Akihiro, JP; HIRAYAMA Akinobu, JP; MAKIGUCHI Daisuke, JP; NOSHO Hiroaki, JP; KANNO Takuro, JP; OZAKI Goshi, JP; KAWAI Tachio, JP; ABE Daisuke, JP
 (54) **Cartuș și dispozitiv de formare a imaginilor**

- (21) **e 2025 0564 (13) A1**
 (51) **Int.Cl.:** **A61B 17/04** (2006.01.01)
A61B 17/06 (2006.01.01)
A61B 17/062 (2006.01.01)
 (96) 22957620.2, 2022.09.05
 (87) WO 2024/050670, 2024.03.14
 (71) MATRIXLABS MEDICAL INC., TW
 (72) TU Fung-Chao, TW; WU Wen-Yih, TW; SUNG Ching Chun, TW; WANG Chung Chih, TW; SU Jimmy Chunmin, TW; KUO Chia-Sheng, TW; POLAK Pim David, NL
 (54) **Modul de ac și ață pentru capsule**

- (21) **e 2025 0565 (13) A1**
 (51) **Int.Cl.:** **A61M 1/00** (2006.01.01)
A61F 13/00 (2024.01.01)
 (96) 23768844.5, 2023.09.11
 (87) WO 2024/056598, 2024.03.21
 (31) 202200018756
 (32) 2022.09.14
 (33) IT
 (71) MEDICUD S.R.L., IT
 (72) CAZZULANI Andrea, IT; D'ANGELO Antonio, IT; SCARANO Cristina, IT
 (54) **Conector flexibil**

- (21) **e 2025 0566 (13) A1**
 (51) **Int.Cl.:** **A61K 39/00** (2006.01.01)
A61K 47/68 (2017.01.01)
A61P 35/00 (2006.01.01)
C07K 16/28 (2006.01.01)
C07K 16/30 (2006.01.01)
 (96) 23772800.1, 2023.09.13
 (87) WO 2024/056758, 2024.03.21
 (31) 202263406475P
 (32) 2022.09.14
 (33) US
 (71) CDR-LIFE AG, CH
 (72) JUNGMICHEL Stephanie, CH; SCHEIFELE Fabian Bert, CH; SOBIERAJ Anna Maria, CH; RICHLE Philipp Robert, CH; MERTEN Hannes, CH; BORRAS Leonardo, CH; LEISNER Christian Valdemar Vingé, CH
 (54) **Activatori duali ai celulelor T împotriva peptidei MAGE-A4**

- (21) **e 2025 0567 (13) A1**
 (51) **Int.Cl.:** **A23L 29/10** (2016.01.01)
A23L 29/25 (2016.01.01)
A23L 29/269 (2016.01.01)
A23L 33/115 (2016.01.01)
A23L 33/135 (2016.01.01)
A23L 33/175 (2016.01.01)
A61K 35/60 (2006.01.01)
 (96) 23782597.1, 2023.09.05
 (87) WO 2024/057139, 2024.03.21
 (31) 202200018804
 (32) 2022.09.14
 (33) IT
 (71) ABIOTEN PHARMA S.P.A., IT
 (72) SFRISO Mattia, IT; BONINI Mauro, IT; FELTRIN Sara, IT; FLORIAN Lucia, IT
 (54) **Compoziție care conține L-leucină și ulei de pește**

- (21) **e 2025 0568 (13) A1**
 (51) **Int.Cl.:** **A61P 35/00** (2006.01.01)
C07K 16/28 (2006.01.01)
 (96) 23789452.2, 2023.09.15
 (87) WO 2024/059833, 2024.03.21

(31) 202263376043P
 (32) 2022.09.16
 (33) US
 (71) ONCOC4, INC., US
 (72) LIU Yang, US; ZHENG Pan, US
 (54) **Utilizarea anticorpilor anti-CTLA-4 pentru
 tratarea carcinomului adenoid chistic**

(31) 202200018768
 (32) 2022.09.14
 (33) IT
 (71)(72) CHIARUGI Alberto, IT
 (54) **Antagoniști ai receptorilor CGRP pentru
 tratamentul greței și vărsăturilor induse
 de chimioterapie (CINV)**

(21) **e 2025 0569 (13) A1**
 (51) **Int.Cl.: C07K 16/28** (2006.01.01)
 (96) 23793164.7, 2023.09.15
 (87) WO 2024/059789, 2024.03.21
 (31) 202263375936P
 (32) 2022.09.16
 (33) US
 (71) ELI LILLY AND COMPANY, US; TREX BIO,
 INC., US
 (72) DAVIES Julian, US; POTTER Scott Charles,
 US; VENDEL Andrew Charles, US; WANG
 Wei, US; FELDMAN Reid Martin Renny, US;
 KHAN Shireen Syrah, US; MACAL Monica, US;
 AYALA RAMIREZ Maria Elena, US
 (54) **Anticorpi anti-LAIR1 uman**

(21) **e 2025 0572 (13) A1**
 (51) **Int.Cl.: A63F 7/06** (2006.01.01)
A63F 7/30 (2006.01.01)
A63F 7/36 (2006.01.01)
 (96) 23864199.7, 2023.09.11
 (87) WO 2024/055102, 2024.03.21
 (31) 202217931278
 (32) 2022.09.12
 (33) US
 (71) FUN INVENTIONS INC., CA
 (72) SKRADSKI Nicholas, CA; SKRADSKI Ivan,
 CA
 (54) **Joc de masă**

(21) **e 2025 0570 (13) A1**
 (51) **Int.Cl.: C07K 16/18** (2006.01.01)
A61P 25/06 (2006.01.01)
A61P 1/08 (2006.01.01)
 (96) 23801016.9, 2023.09.13
 (87) WO 2024/057351, 2024.03.21
 (31) 202200018780
 (32) 2022.09.14
 (33) IT
 (71)(72) CHIARUGI Alberto, IT
 (54) **Modulatori ai greței și vărsăturilor**

(21) **e 2025 0573 (13) A1**
 (51) **Int.Cl.: A61P 3/10** (2006.01.01)
A61P 3/04 (2006.01.01)
A61P 13/12 (2006.01.01)
A61K 38/26 (2006.01.01)
A61K 45/06 (2006.01.01)
 (96) 23866341.3, 2023.09.11
 (87) WO 2024/059480, 2024.03.21
 (31) 202263405565P
 (32) 2022.09.12
 (33) US
 (71) ELI LILLY AND COMPANY, US
 (72) BENNEYWORTH Brian David, US; RAZZOLI
 Elisa, US
 (54) **GIP/GLP1 pentru utilizare în terapie**

(21) **e 2025 0571 (13) A1**
 (51) **Int.Cl.: A61K 31/4545** (2006.01.01)
A61K 31/496 (2006.01.01)
A61P 1/08 (2006.01.01)
A61K 31/675 (2006.01.01)
A61K 33/243 (2019.01.01)
 (96) 23801017.7, 2023.09.13
 (87) WO 2024/057352, 2024.03.21

(21) **e 2025 0574 (13) A1**
 (51) **Int.Cl.: A61K 31/395** (2006.01.01)
A61K 31/445 (2006.01.01)
A61K 31/015 (2006.01.01)
A61K 31/045 (2006.01.01)
A61K 31/33 (2006.01.01)
 (96) 23866431.2, 2023.09.13

- (87) WO 2024/059631, 2024.03.21
 (31) 202263407219P
 (32) 2022.09.16
 (33) US
 (71) THE CHILDREN'S MERCY HOSPITAL, US
 (72) GELINEAU-MOREL Rose, US; LEEDER James Steven, US; TOREN Paul C., US
 (54) **R-trihexifenidil pentru tratamentul tulburărilor de mișcare**
-

- (21) **e 2025 0575 (13) A1**
 (51) **Int.Cl.:** **A61B 17/22** (2006.01.01)
 A61M 25/01 (2006.01.01)
 A61B 17/221 (2006.01.01)
 A61F 2/01 (2006.01.01)
 (96) 23866465.0, 2023.09.14
 (87) WO 2024/059695, 2024.03.21
 (31) 202263375682P
 (32) 2022.09.14
 (33) US

- (71) INARI MEDICAL, INC., US
 (72) LUONG Hieu, US; SCHEINBLUM Taylor, US; THRESS John Cole, US; HAUSCHKA Derek, US; TAYLOR Jacob, US
 (54) **Dispozitive de recanalizare și sisteme și procedee asociate**
-

- (21) **e 2025 0576 (13) A1**
 (51) **Int.Cl.:** **C12Q 1/6809** (2018.01.01)
 (96) 25171195.8, 2018.09.19
 (97) 4589014, 2025.07.23
 (31) 201762560955P
 (32) 2017.09.20
 (33) US
 (71) REGENERON PHARMACEUTICALS, INC., US
 (72) LIM Wei Keat, US
 (54) **Metode de imunoterapie pentru pacienții ale căror tumori poartă o încărcătură mare de mutații genetice pasagere**
-

FF4A Brevete de invenție acordate / Granted patents for invention

Orice persoană interesată are dreptul să ceară revocarea în tot sau în parte a hotărârii de acordare a brevetului în termen de 6 luni de la data publicării mențiunii privind acordarea brevetului. Opoziția se face în scris și motivat la AGEPI, în baza motivelor prevăzute de art. 57 alin. (2) din Legea nr. 50/2008 privind protecția invențiilor.

La data publicării în BOPI a hotărârii de acordare a brevetului în cazul în care acordarea brevetului a devenit efectivă înainte de expirarea termenului de 18 luni de la data de depozit sau, în cazul în care a fost revendicată o prioritate, de la data priorității, AGEPI pune la dispoziția publicului, în format electronic, pe pagina <http://www.db.agepi.md/inventions/Search.aspx>, descrierea, revendicările, rezumatul și, după caz, desenele, așa cum au fost depuse aceste documente.

Within 6 months as from the date of publication of the mention of the grant of the patent, any person concerned shall be entitled to request the full or partial revocation of any decision to grant a patent. The opposition shall be reasoned and filed in writing with AGEPI according to the provisions of Art. 57(2) of the Law No 50/2008 on the Protection of Inventions.

AGEPI shall, on the date of publication in BOPI of the decision to grant a patent when the grant of the patent has become effective before the expiry of a period of eighteen months from the date of filing or, if priority has been claimed, as from the date of priority, make available to the public, in electronic format, on the website <http://www.db.agepi.md/inventions/Search.aspx>, the description, the claims, the abstract and, where appropriate, any drawings as filed.

- (11) **4932 (13) B1**
 (51) **Int. Cl.:** **A01C 1/06** (2006.01)
A01N 63/20 (2020.01)
A01G 22/60 (2018.01)
C12N 1/20 (2006.01)
A01P 21/00 (2006.01)
- (21) a 2024 0003
 (22) 2024.03.06
 (71)(73) INSTITUȚIA PUBLICĂ UNIVERSITATEA DE STAT DIN MOLDOVA, MD
 (72) DOBROJAN Sergiu, MD; MELNIC Victor, MD; JIGĂU Gheorghe, MD; DOBROJAN Galina, MD; MELNIC Cristin, MD
 (54) **Procedeu de tratare a semințelor de *Echinacea purpurea* L. înainte de semănat**
 (57) Invenția se referă la biotehnologie și agricultură, în particular la un procedeu de tratare a semințelor de *Echinacea purpurea* L. înainte de semănat.
 Procedeu de tratare a semințelor de *Echinacea purpurea* L. înainte de semănat, conform invenției, include înmuierea semințelor în suspensia apoasă cu concentrația de 1-4% de amestec de biomasă a tulpinilor de cianobacterii *Nostoc gelatinosum* CNMN-CB-06, *Nostoc punctiforme* CNMN-CB-21 și *Nostoc linckia* CNMN-CB-03, luate în părți egale, în decurs de 3 ore, într-un raport de 100 de semințe la 50 mL de suspensie, iar germinarea totală a semințelor are loc la a 5-a zi de la tratare.
 Rezultatul tehnic al invenției constă în sporirea germinării semințelor cu 21,80%-24,80% și reducerea perioadei de germinare totală a semințelor cu 7 zile.
- Revendicări: 1

- (11) **4933 (13) B1**
 (51) **Int. Cl.:** **A61B 5/01** (2006.01)
A61B 5/02 (2006.01)
A61B 5/08 (2006.01)
G01N 33/50 (2018.01)
- (21) a 2025 0016
 (22) 2025.03.26
 (71)(72)(73) GORECKI Gabriel-Petre, RO; COSTEA Dan-Gabriel, RO; BODOR Andrei, RO; COSTEA Daniel-Ovidiu, RO; CHIRIAC-BABEI Cătălin-Ion, RO; COSTEA Andreea-Cristina, RO; TOMESCU Dana-Rodica, RO
 (74) JOVMIR Tudor
 (54) **Metodă de prognostic precoce al evoluției stării pacientului cu sepsis**

- (57) Invenția se referă la medicină, în special la terapia intensivă și poate fi utilizată pentru o evaluare de prognostic cu scop de a estima mai eficient și mai rapid riscul de progresie a bolii la pacienții diagnosticați cu sepsis în scopul de a exclude interpretările eronate și de a lua decizii terapeutice adecvate.
 Esența invenției constă în aceea că metoda include o evaluare a stării pacienților cu sepsis cu o acuratețe îmbunătățită a prognosticului la pacienții cu sepsis. Pentru aceasta se propune o evaluare de prognostic bazat pe combinarea scorurilor SIRS (Systemic Inflammatory Response Syndrome) și MEWS (Modified Early Warning Score). Această abordare combinată valorifică sensibilitatea ridicată a SIRS și specificitatea înaltă a MEWS, oferind o evaluare mai precisă a riscului de mortalitate.

Revendicări: 1

- (11) **4934 (13) B1**
 (51) **Int. Cl.:** **A62B 23/00** (2006.01)
A62B 7/10 (2006.01)
B01D 29/01 (2006.01)
C23C 18/30 (2006.01)
C23C 18/31 (2006.01)
C23C 18/44 (2006.01)
- (21) a 2022 0027
 (22) 2022.05.14
 (71)(72)(73) GONCHAROV Vitalii, RU; PONEA-TOVSCHI Ilia, MD
 (74) MARGINE Ion
 (54) **Procedeu de obținere a unui material nețesut filtrant antimicrobian metalizat cu compuși de argint și un material filtrant**
 (57) Invenția se referă la un procedeu de obținere a unui material nețesut filtrant constituit din polipropilenă și metalizat cu compuși de argint având o activitate antivirală și antibacteriană împotriva agenților patogeni aeropurtați, inclusiv a coronavirusurilor.
 De asemenea invenția se referă la un material filtrant constituit din material nețesut metalizat cu compuși de argint și utilizat în calitate de filtru de neutralizare în sistemele de protecție respiratorie, de aer condiționat și de curățire a aerului, precum și în îmbrăcămintea medicală și lenjeria de pat de unică folosință pe bază de materiale nețesute.

Revendicări: 3

Figuri: 3

(11) 4935 (13) B1

(51) Int. Cl.: A63B 69/12 (2006.01)

(21) a 2024 0007

(22) 2024.04.03

(71)(72)(73) ARSENE Igor, MD

(54) **Mijloc tehnic de instruire pentru înot**

(57) Invenția se referă la echipamentul sportiv, în special la mijloace tehnice de instruire pentru înot, și poate fi aplicată pentru instruirea sau antrenarea pe uscat și în apă a copiilor și marurilor începători și avansați, cu vârste de 5 – 60 de ani.

Mijlocul tehnic, conform invenției, conține o bară verticală adaptabilă (1), la care printr-un fixator regulator (2) este fixat un suport de mal (4) pentru bazin, dotat din față și din spate cu fixatoare reglatoare cu arcuri duble (5), (9),

cu posibilitatea montării/demontării rapide a suportului de mal (4). De bara verticală adaptabilă (1) este fixat un inel (3), de care sunt fixate o bandă de cauciuc cu centură (6), un cablu asigurător cu centură (7), și o bandă de cauciuc cu mânere (8) cu sens opus pe uscat.

Revendicări: 1

Figuri: 1

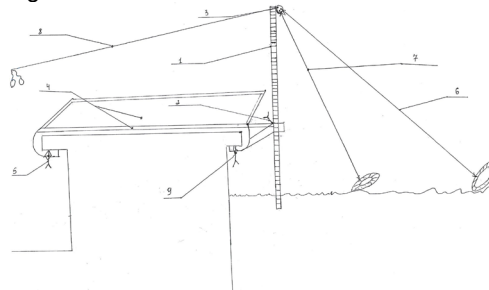

FF9Y Brevete de invenție de scurtă durată acordate / Granted short-term patents for invention

Orice persoană interesată are dreptul să ceară revocarea în tot sau în parte a hotărârii de acordare a brevetului în termen de 6 luni de la data publicării mențiunii privind acordarea brevetului. Opoziția se face în scris și motivat la AGEPI, în baza motivelor prevăzute de art. 57 alin. (2) din Legea nr. 50/2008 privind protecția invențiilor.

La data publicării în BOPI a hotărârii de acordare a brevetului în cazul în care acordarea brevetului a devenit efectivă înainte de expirarea termenului de 18 luni de la data de depozit sau, în cazul în care a fost revendicată o prioritate, de la data priorității, AGEPI pune la dispoziția publicului, în format electronic, pe pagina <http://www.db.agepi.md/inventions/Search.aspx>, descrierea, revendicările, rezumatul și, după caz, desenele, așa cum au fost depuse aceste documente.

Within 6 months as from the date of publication of the mention of the grant of the patent, any person concerned shall be entitled to request the full or partial revocation of any decision to grant a patent. The opposition shall be reasoned and filed in writing with AGEPI according to the provisions of Art. 57(2) of the Law No 50/2008 on the Protection of Inventions.

AGEPI shall, on the date of publication in BOPI of the decision to grant a patent when the grant of the patent has become effective before the expiry of a period of eighteen months from the date of filing or, if priority has been claimed, as from the date of priority, make available to the public, in electronic format, on the website <http://www.db.agepi.md/inventions/Search.aspx>, the description, the claims, the abstract and, where appropriate, any drawings as filed.

- (11) **1869** (13) Y
 (51) **Int. Cl.:** **A01C 1/06** (2006.01)
A01N 65/00 (2006.01)
A01P 21/00 (2006.01)
C09B 61/00 (2006.01)
- (21) s 2024 0113
 (22) 2024.11.28
 (71)(73) INSTITUȚIA PUBLICĂ UNIVERSITATEA DE STAT DIN MOLDOVA, MD
 (72) IVANOVA Raisa, MD; LUȚCAN Elena, MD; BOROVSKAIA Ala, MD
 (74) LUPAN Aurelia
 (54) **Compoziție biodegradabilă pentru fârbuirea și incrustarea semințelor de porumb**
 (57) Invenția se referă la compoziții pe bază de carboximetilceluloză de sodiu, compuși naturali biodegradabili, cu conținut de colorant natural pentru fârbuirea și incrustarea semințelor de porumb, și poate fi aplicată în agricultură. Conform invenției, se revendică o compoziție biodegradabilă pentru fârbuirea și incrustarea semințelor de porumb, care conține carboximetilceluloză de sodiu în concentrație de 1,0-1,2% mas. și colorant din fructe de cărmăz *Phytolacca americana* L. în concentrație de 0,3-0,4% mas., sub formă de soluție apoasă. Totodată, se utilizează colorantul obținut prin procedeul care include zdrobirea fructelor, adăugarea drojdiilor de copt *Saccharomyces cerevisiae*, fermentarea, filtrarea sucului, congelarea acestuia, dezghețarea lentă cu separarea apei și obținerea sucului concentrat, precipitarea colorantului în două etape prin amestecare cu alcool etilic, separarea supernatantului, după care precipitatul roșu obținut se purifică cu alcool etilic, se usucă și se macină până la pulbere.
 Rezultatul tehnic al invenției constă în extinderea gamei de compoziții ecologice și biodegradabile pe bază de carboximetilceluloză de sodiu cu conținut de colorant natural, care posedă capacitatea de reglator natural al proceselor de germinare a semințelor și creștere a plantelor.

Revendicări: 1

Figuri: 2

- (11) **1870** (13) Y
 (51) **Int. Cl.:** **A01K 67/00** (2006.01)
A01K 67/02 (2006.01)
- (21) s 2024 0080
 (22) 2024.08.26
 (71)(73) INSTITUȚIA PUBLICĂ INSTITUTUL NAȚIONAL DE CERCETĂRI APLICATIVE ÎN AGRICULTURĂ ȘI MEDICINĂ VETERINARĂ, MD

- (72) ROTARI Sveatoslav, MD; MAȘNER Oleg, MD; DANILOV Anatolie, MD; CARAMAN Mariana, MD; VOLCINSCHI Andrei, MD; PETCU Igor, MD
 (54) **Procedeu de inseminare artificială a scroafelor**
 (57) Invenția se referă la zootehnie, și anume la un procedeu de inseminare artificială a scroafelor.
 Procedul, conform invenției, include inseminarea post cervicală a scroafelor de paritatea 4 și 5, cu o doză de material seminal de 50 ml și o concentrație de spermatozoizi de 30 mln/ml, totodată inseminarea se efectuează după debutul estrului și stabilirea reflexului imobilității, cu repetare peste 24 de ore.

Revendicări: 1

- (11) **1871** (13) Y
 (51) **Int. Cl.:** **A23K 50/90** (2016.01)
A23K 20/20 (2016.01)
A23L 33/165 (2016.01)
C01G 51/20 (2025.01)
- (21) s 2024 0115
 (22) 2024.11.29
 (71)(73) INSTITUȚIA PUBLICĂ UNIVERSITATEA TEHNICĂ A MOLDOVEI, MD; INSTITUȚIA PUBLICĂ UNIVERSITATEA DE STAT DIN MOLDOVA, MD
 (72) EREMA Nicolae, MD; MACAEV Fliur, MD; KRASOCICO Petru, BY; JEREGHI Vitalie, MD; COȘELEVA Olga, MD; ZAGAREANU Andrei, MD; POGREBNOI Serghei, MD; SUCMAN Natalia, MD; CATARAGA Ivan, MD
 (74) EREMA Nicolae
 (54) **Procedeu de creștere a mătcilor**
 (57) Invenția se referă la apicultură, în particular la un procedeu de creștere a mătcilor.
 Procedul, conform invenției, include formarea familiei de albine doici prin înlăturarea mătcii și a fagurilor cu puiet necăpăcit, introducerea în cuib a ramei cu larve transvazate și hrănirea albinelor doici cu un amestec de sirop de zahăr de 50% și 1,0-3,0 mL/L de soluție apoasă de 2% de clorură de hexaamino-cobalt(III), în cantitate de 1,0 L de amestec la o familie de albine, zilnic timp de 5 zile, de la introducerea ramei cu larve transvazate până la căpăcirea botcelor.
 Rezultatul invenției constă în sporirea diametrului, lungimii și masei botcelor, precum și a masei mătcilor.

Revendicări: 1

- (11) **1872** (13) Y
 (51) **Int. Cl.:** **A23L 21/10** (2016.01)
A23L 21/12 (2016.01)
A23L 21/15 (2016.01)
A23G 3/34 (2006.01)
A23G 3/36 (2006.01)
A23G 3/48 (2006.01)
A23G 3/50 (2006.01)
 (21) s 2024 0081
 (22) 2024.08.28
 (71)(73) INSTITUȚIA PUBLICĂ INSTITUTUL NAȚIONAL DE CERCETĂRI APLICATIVE ÎN AGRICULTURĂ ȘI MEDICINĂ VETERINARĂ, MD
 (72) ȘLEAGUN Galina, MD; IUȘAN Larisa, MD; CASTRAVEȚI Liudmila, MD; TOFAN Svetlana, MD; GOLUBI Roman, MD; CUPCEA Tatiana, MD
 (54) **Procedeu de obținere a snack-urilor structurate de fructe cu conținut ridicat de compuși polifenolici**
 (57) Invenția se referă la industria alimentară, în particular la un procedeu de obținere a snack-urilor structurate de fructe cu proprietăți funcționale.
 Procedeu, conform invenției, prevede formularea unei mase de fructe din struguri proaspeți în calitate de component de bază, piure de alte fructe și agenți de structurare, și include pregătirea prealabilă a strugurilor proaspeți luați în ciorchini: sortarea, spălarea, mărunțirea, pasarea prin sită cu obținerea piureului de struguri, presarea rezidului pentru a extrage sucul rămas, uscarea și mărunțirea tescovinei, prepararea masei de fructe prin amestecarea piureului de fructe cu tescovina pulbere și fibrele dietetice, omogenizarea, adăugarea piureului de struguri și a pectinei în prealabil hidratate în suc, încălzirea, turnarea pe foi sau palete, uscarea și răcirea ulterioară.
 Revendicări: 1
-
- (11) **1873** (13) Y
 (51) **Int. Cl.:** **A23L 33/105** (2016.01)
A61K 36/00 (2006.01)
A61P 39/00 (2006.01)
 (21) s 2024 0099
 (22) 2024.10.15
 (71)(73) INSTITUȚIA PUBLICĂ UNIVERSITATEA DE STAT DIN MOLDOVA, MD
 (72) MEREUȚĂ Ion, MD; CARAUȘ Vladimir, MD; BALAN Ion, MD
 (54) **Supliment alimentar biologic activ cu activitate adaptogenă**
 (57) Invenția se referă la industria alimentară și sanocreatologie, și anume la un supliment alimentar biologic activ cu activitate adaptogenă.
 Suplimentul alimentar, conform invenției, conține, în %mas.:
 extract uscat din partea aeriană de 25
 ashwagandha (*Withania somnifera*)
 extract uscat din rădăcină de ginseng 25
 siberian (*Eleutherococcus senticosus*)
 extract uscat din frunze și flori de 25
 roiniță (*Melissa officinalis*)
 extract uscat din fructe și frunze de 12,5
 ginkgo (*Ginkgo biloba*)
 extract uscat din rădăcină de rhodiola 12,5.
 (*Rhodiola rosea*)
 Revendicări: 1
-
- (11) **1874** (13) Y
 (51) **Int. Cl.:** **C12H 6/02** (2019.01)
C12G 3/00 (2019.01)
 (21) s 2024 0101
 (22) 2024.10.24
 (71)(73) DUCA Eugenia, MD
 (72) DUCA Eugenia, MD; IOVU Vitali, MD; TONU Andrian, MD; PRIDA Ivan, MD
 (54) **Procedeu de fabricare a distilatelor din precipitate vinicole**
 (57) Invenția se referă la industria vinicolă, și anume la un procedeu de fabricare a distilatelor din precipitate vinicole.
 Procedeu, conform invenției, prevede diluarea precipitatului vinicol cu vinasă într-un raport volumetric respectiv de 1:(0,5-2), limpezirea parțială a amestecului prin sedimentare, după care partea fluidă se separă de sediment și se alcoolizează cu distilate aloolice sau fracțiunea de „frunte” a acestora până la

o concentrație a alcoolului de 6-12% vol. și se dirijează la distilare, totodată diluarea precipitatului vinicol se efectuează, de preferință, cu vinasă fierbinte și repetat.

Revendicări: 1

- (11) **1875** (13) Y
 (51) **Int. Cl.: C12N 1/16** (2006.01)
C12N 1/18 (2006.01)
C12R 1/78 (2006.01)
 (21) s 2025 0008
 (22) 2025.01.20
 (71)(73) INSTITUȚIA PUBLICĂ UNIVERSITATEA TEHNICĂ A MOLDOVEI, MD
 (72) EFREMOVA Nadejda, MD; CHISELIȚA Natalia, MD; CHISELIȚA Oleg, MD; ROZLOVAN Ana, MD
 (54) **Procedeu de cultivare a tulpinii de levuri *Hansenula anomala* CNM-YS-07**
 (57) Invenția se referă la biotehnologie, în special la un procedeu de cultivare a levurilor *Hansenula anomala* și poate fi aplicată pentru obținerea proteinelor pentru utilizare în medicină, industria microbiologică, alimentară și cosmetică.
 Procedeu, conform invenției, constă în obținerea suspensiei de levuri *Hansenula anomala* CNM-YS-07 prin cultivare timp de 24 de ore pe mediul YPD, inocularea suspensiei în cantitate de 5% de volum pe un mediu nutritiv pe bază de extract de borhot de bere și cultivarea pe agitator cu viteza de rotație de 180-200 rot/min la temperatura de 30-32°C timp de 120 de ore.

Revendicări: 1

- (11) **1876** (13) Y
 (51) **Int. Cl.: F03B 7/00** (2006.01)
F03B 13/18 (2006.01)
 (21) s 2024 0064
 (22) 2024.06.24
 (71)(73) INSTITUȚIA PUBLICĂ UNIVERSITATEA TEHNICĂ A MOLDOVEI, MD
 (72) DULGHERU Valeriu, MD; RABEI Ivan, MD; GUȚU Marin, MD
 (54) **Microhidrocentrale de flux**
 (57) Invenția se referă la hidroenergetică, în special la microhidrocentrale de flux, care utilizează energia cinetică a fluxului apei, și poate fi aplicată pentru producerea energiei electrice sau mecanice în gospodăriile individuale, sătești, pentru irigație în zonele din vecinătatea râurilor.
 Microhidrocentralele de flux, conform invenției, conțin câte o platformă (1), fixată de țărm, pe care este instalat un generator electric cu magneți permanenți (2) sau o pompă hidraulică, și un multiplicator (3), arborele conducător al căruia este legat rigid cu un ax principal (4) al unui rotor hidrodinamic (5), care conține brațe (8), la capetele libere ale cărora, prin axuri (7), sunt fixate palete cu profil hidrodinamic (6).

Revendicări: 3

Figuri: 12

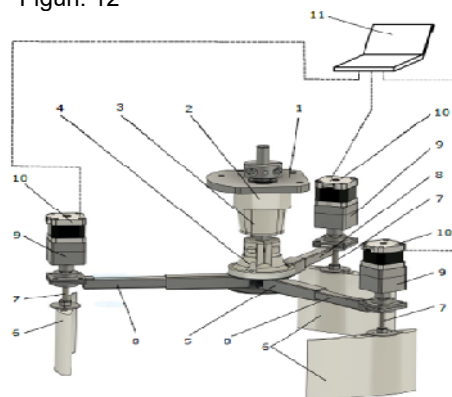

FG9A Publicarea brevetelor europene validate în Republica Moldova / Publication of European patents validated in the Republic of Moldova

Brevetul european validat conferă aceleași drepturi ca și cele conferite de un brevet, în conformitate cu Legea nr. 50/2008 privind protecția invențiilor, de la data publicării de către OEB a mențiunii privind acordarea brevetului. La data publicării în BOPI a datelor bibliografice privind brevetele europene validate în Republica Moldova, AGEPI pune la dispoziția publicului, în format electronic, pe pagina <http://db.agepi.md/inventions/Search.aspx>, descrierea, revendicările, rezumatul și, după caz, desenele, așa cum au fost depuse aceste documente, precum și traducerea fasciculului de brevet european validat în Republica Moldova.

The validated European patent shall confer as from the date of publication of the mention of the grant of the patent by the EPO the same rights as would be conferred by a patent in accordance with the Law No 50/2008 on the Protection of Inventions. AGEPI shall, on the date of publication in BOPI of the bibliographic data on European patents validated in the Republic of Moldova, make available to the public, in electronic format, on the page <http://db.agepi.md/inventions/Search.aspx>, the description, the claims, the abstract and, where appropriate, the drawings, as these documents were filed, and the translation of the specification of a European patent validated in the Republic of Moldova.

- (11) **MD/EP 3558369 (13) T2**
- (51) **Int.Cl.:** **A61K 39/395** (2006.01.01)
C07K 16/24 (2006.01.01)
G01N 33/53 (2006.01.01)
A61P 19/02 (2006.01.01)
- (21) e 2019 1253
- (96) 17883800.9, 2017.12.21
- (97) 3558369, 2019.10.30
- (80) EPB nr. 13/2025, 2025.03.26
- (87) WO 2018/119246, 2018.06.28
- (31) 201662437143P
- (32) 2016.12.21
- (33) US
- (71)(73) CEPHALON LLC, US
- (72) LAINE David Jose Simon, AU; POLLARD Matthew, AU; DOYLE Anthony Gerard, AU; POULTON Lynn Dorothy, AU; CLARKE Adam William, AU
- (74) CORCODEL Angela
- (54) **Anticorpi care se leagă în mod specific la IL-15 umană și utilizarea acestora**
- (57) Sunt furnizați anticorpi recombinanți care se leagă specific de IL-15, precum și de un complex de IL-15 și receptorul alfa al IL-15. Anticorpii inhibă proliferarea celulelor imune și pot fi utilizați în tratamentul oricărei boli sau afecțiuni autoimune sau inflamatorii în care IL-15 este dereglat, inclusiv boala celiacă.

Revendicări: 21

Figuri: 45

Figura 2A

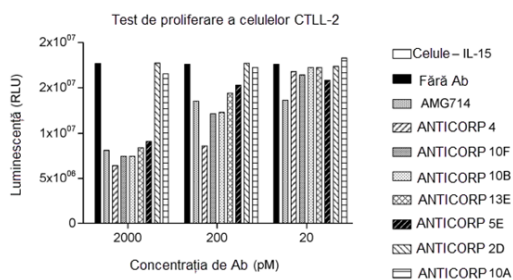

- (11) **MD/EP 3700514 (13) T2**
- (51) **Int.Cl.:** **A61K 31/165** (2006.01.01)
A61K 31/19 (2006.01.01)
A61K 31/426 (2006.01.01)
A61P 35/04 (2006.01.01)
A61P 35/00 (2006.01.01)
- (21) e 2020 0883
- (96) 18795414.4, 2018.10.23
- (97) 3700514, 2020.09.02
- (80) EPB nr. 12/2025, 2025.03.19
- (87) WO 2019/081470, 2019.05.02
- (31) 17198072
- (32) 2017.10.24
- (33) EP
- (71)(73) DOMPÉ FARMACEUTICI S.P.A., IT; THE RESEARCH INSTITUTE AT NATIONWIDE CHILDREN'S HOSPITAL, US
- (72) ROBERTS Ryan David, US; BRANDOLINI Laura, IT
- (74) SOCOLOVA Olga
- (54) **Combinăție de inhibitori ai IL-8 și inhibitori ai IL-6/GP-130 pentru utilizare în tratamentul metastazelor pulmonare asociate cu osteosarcomul**
- (57) Prezenta invenție se referă la compuși inhibitori ai IL-8, de preferință inhibitori duali ai receptorului CXCR1/CXCR2, utili în tratamentul și/sau prevenirea unor sarcoame, de preferință în tratamentul și/sau prevenirea osteosarcomului, sarcomului Ewing, rabdomiosarcomului sau metastazei pulmonare asociate cu acesta.

Revendicări: 14

Figuri: 5

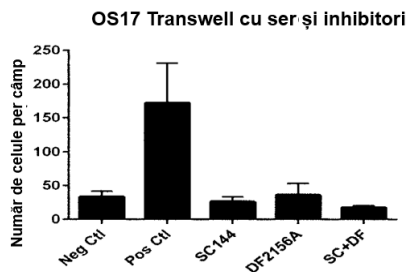

Fig. 2

- (11) **MD/EP 3718535 (13) T2**
 (51) **Int.Cl.:** **A61K 9/00** (2006.01.01)
A61K 47/14 (2017.01.01)
A61K 9/08 (2006.01.01)
A61K 31/5575 (2006.01.01)
A61P 27/06 (2006.01.01)
- (21) e 2021 0162
 (96) 20172140.4, 2019.07.10
 (97) 3718535, 2020.10.07
 (80) EPB nr. 25/2025, 2025.06.18
 (31) 18290082
 (32) 2018.07.12
 (33) EP
 (71)(73) NICOX S.A., FR
 (72) PILOTAZ Frédéric, FR; WEINER Alan L., US; DO Marina, FR; SALDO Julien, FR
 (74) SOCOLOVA Olga
 (54) **Compoziții oftalmice care conțin o prostamidă care eliberează oxid nitric**
 (57) Prezenta invenție se referă la o compoziție oftalmică apoasă fără conservanți, sub formă de soluție, care cuprinde 0,005% până la 0,18% g/g acid hexanoic, 6-(nitrooxi)-, (1S,2E)-3-[(1R,2R,3S,5R)-2-[(2Z)-7-(etilamino)-7-oxo-2-hepten-1-il]-3,5-dihidroxiciclopentil]-1-(2-feniletil)-2-propen-1-il ester, de la 0,5% g/g până la 1,5% g/g macrogol 15 hidroxistearat, în care macrogol 15 hidroxistearatul este singurul agent de solubilizare.
- Revendicări: 14
-
- (11) **MD/EP 4255442 (13) T2**
 (51) **Int.Cl.:** **A61K 31/593** (2006.01.01)
A61K 9/00 (2006.01.01)
A61K 45/06 (2006.01.01)
A61K 31/519 (2006.01.01)
A61P 17/00 (2006.01.01)
A61P 17/06 (2006.01.01)
A61P 17/10 (2006.01.01)
A61P 17/14 (2006.01.01)
A61P 35/00 (2006.01.01)
A61P 37/06 (2006.01.01)
- (21) e 2023 0977
 (96) 21841055.3, 2021.12.03
 (97) 4255442, 2023.10.11
 (80) EPB nr. 12/2025, 2025.03.19
- (87) WO 2022/120131, 2022.06.09
 (31) 202063121531P; 202163199876P
 (32) 2020.12.04; 2021.01.29
 (33) US; US
 (71)(73) INCYTE CORPORATION, US
 (72) SMITH Paul, US; ZHANG Zheng, US; PARKER Melissa, US; FIDGE James, GB
 (74) CORCODEL Angela
 (54) **Inhibitor al JAK cu un analog al vitaminei D pentru tratamentul bolilor de piele**
 (57) Prezenta dezvăluire se referă la tratamentul topic al bolilor de piele, cum ar fi psoriazisul, dermatita atopică, alopecia, vitiligo, sindromul Reiter, pitiriazisul rubra pilaris, epidermoliza buloasă simplex, keratoderma palmoplantară, pahionichia congenitală, steatocistomul multiplex, lichenul plan cutanat, limfomul cutanat cu celule T, hidradenita supurativă, dermatita de contact, ihtioza și o tulburare de keratinizare, utilizând (a) un inhibitor JAK sau o sare acceptabilă farmaceutic a acestuia și (b) vitamina D3, un analog al vitaminei D3 sau o sare acceptabilă farmaceutic a acestuia.
- Revendicări: 19
 Figuri: 10
-
- (11) **MD/EP 4313293 (13) T2**
 (51) **Int.Cl.:** **A61P 1/16** (2006.01.01)
A61P 7/04 (2006.01.01)
A61P 9/10 (2006.01.01)
A61P 11/00 (2006.01.01)
A61P 13/12 (2006.01.01)
A61P 27/02 (2006.01.01)
A61K 31/437 (2006.01.01)
A61K 31/519 (2006.01.01)
A61K 31/5365 (2006.01.01)
C07D 519/00 (2006.01.01)
- (21) e 2024 0152
 (96) 22719225.9, 2022.03.25
 (97) 4313293, 2024.02.07
 (80) EPB nr. 19/2025, 2025.05.07
 (87) WO 2022/200580, 2022.09.29
 (31) 21165288; 21209682
 (32) 2021.03.26; 2021.11.22
 (33) EP; EP
 (71)(73) CHIESI FARMACEUTICI S.P.A., IT

(72) CARZANIGA Laura, IT; RIZZI Andrea, IT; IOTTI Nicolò, IT; RANCATI Fabio, IT; KARAWAJCZYK Anna, IT; WOLEK Barbara Karolina, IT; CLARK David Edward, IT; MULLINS Toby Matthew Grover, IT; KNIGHT Keith Christopher, IT; WHITTAKER Ben Paul, IT; LEVANTO Stefano, IT

(74) SOCOLOVA Olga

(54) **Derivați de tetrahidrotienopiridine ca inhibitori DDR**

(57) Prezenta invenție se referă la compușii cu formula generală (I) care inhiba receptorii domeniului discordinei (inhibitori DDR), metode de preparare a unor asemenea compuși, compoziții farmaceutice care îi conțin și utilizarea terapeutică a acestora. Compușii invenției pot fi utili de exemplu în tratamentul multor tulburări asociate cu mecanismele DDR.

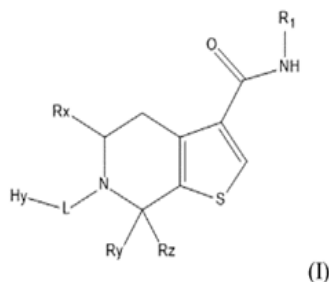

Revendicări: 16

(11) **MD/EP 4374025 (13) T2**

(51) **Int.Cl.:** E04F 15/02 (2006.01.01)
E04F 15/10 (2006.01.01)

(21) e 2024 0553

(96) 22743508.8, 2022.07.19

(97) 4374025, 2024.05.29

(80) EPB nr. 13/2025, 2025.03.26

(87) WO 2023/001834, 2023.01.26

(31) 2028776

(32) 2021.07.19

(33) NL

(71)(73) I4F LICENSING NV, BE

(72) BOUCKÉ Eddy Alberic, BE; DEVOS Pieter Renaat Karel, BE

(74) CORCODEL Angela

(54) **Sistem de plăci multifuncționale și acoperire de plăci**

(57) Invenția se referă la un sistem de plăci multifuncționale, în special la un sistem de plăci de pardoseală, care cuprinde o multitudine de plăci multifuncționale, în special plăci de pardoseală, plăci de perete sau plăci de tavan. Invenția se referă, de asemenea, la o acoperire cu plăci, în special o acoperire cu pardoseală, o acoperire cu tavan sau o acoperire cu perete, constând din plăci cuplate reciproc conform invenției. Invenția se referă, de asemenea, la o placă pentru utilizare într-un sistem de plăci multifuncționale conform invenției.

Revendicări: 14

Figuri: 5

FG4A Lista brevetelor de invenție eliberate

Se publică următoarele date: numărul curent, codul țării conform normei ST.3 OMPI, numărul brevetului, codul tipului de document conform normei ST.16 OMPI, indicii de clasificare conform CIB, numărul depozitului, data depozitului, numărul BOPI în care a fost publicată mențiunea privind acordarea brevetului

Nr. crt.	Cod ST. 3 OMPI	(11) Nr. brevet	(13) Cod ST. 16 OMPI	(51) Indicii de clasificare	(21) Nr. depozit	(22) Data depozit	(45) Nr. BOPI
1	MD	4912	C1	A61K 47/61 (2017.01) A61K 47/50 (2017.01) A61P 35/00 (2006.01) C08B 37/02 (2006.01) C07D 487/22 (2006.01)	a 2022 0046	2022.10.26	1/2025
2	MD	4913	C1	E04B 2/00 (2006.01) E04B 2/06 (2006.01) E04B 2/10 (2006.01) E04B 2/40 (2006.01) E04G 21/00 (2006.01)	a 2023 0034	2023.11.23	1/2025
3	MD	4914	C1	G09F 3/03 (2006.01) E05B 39/02 (2006.01)	a 2023 0006	2023.04.25	1/2025

FG9Y Lista brevetelor de invenție de scurtă durată eliberate

Se publică următoarele date: numărul curent, codul țării conform normei ST.3 OMPI, numărul brevetului, codul tipului de document conform normei ST.16 OMPI, indicii de clasificare conform CIB, numărul depozitului, data depozitului, numărul BOPI în care a fost publicată mențiunea privind acordarea brevetului

Nr. crt.	Cod ST. 3 OMPI	(11) Nr. brevet	(13) Cod ST. 16 OMPI	(51) Indicii de clasificare	(21) Nr. depozit	(22) Data depozit	(45) Nr. BOPI
1	2	3	4	5	6	7	8
1	MD	1806	Z	A61K 31/685 (2006.01) A61K 36/8965 (2006.01) A61K 36/28 (2006.01) A61K 38/06 (2006.01)	s 2023 0103	2023.12.22	12/2024
2	MD	1809	Z	A23C 23/00 (2006.01) A23L 29/00 (2016.01) A23L 29/20 (2016.01) A23L 29/281 (2016.01) A23L 33/10 (2016.01)	s 2024 0027	2024.03.26	1/2025
3	MD	1810	Z	A23F 3/34 (2006.01) A61P 3/10 (2006.01)	s 2024 0058	2024.06.11	1/2025
4	MD	1811	Z	A23K 10/30 (2016.01) A23K 50/30 (2016.01) A23K 20/10 (2016.01) A23K 20/158 (2016.01) A01K 67/00 (2006.01)	s 2024 0005	2024.01.12	1/2025
5	MD	1812	Z	A23L 13/60 (2016.01) A23L 13/40 (2016.01) A23L 33/00 (2016.01) A23L 33/10 (2016.01) A23B 4/005 (2006.01)	s 2024 0022	2024.03.01	1/2025
6	MD	1813	Z	A61B 5/12 (2006.01)	s 2024 0060	2024.06.18	1/2025
7	MD	1814	Z	A61B 10/00 (2006.01) A61B 10/02 (2006.01) A61B 17/00 (2006.01) A61B 17/064 (2006.01)	s 2024 0018	2024.02.20	1/2025
8	MD	1815	Z	A61F 11/00 (2006.01)	s 2024 0061	2024.06.18	1/2025

1	2	3	4	5	6	7	8
9	MD	1816	Z	A61F 11/00 (2006.01)	s 2024 0062	2024.06.18	1/2025
10	MD	1817	Z	C09B 61/00 (2006.01)	s 2024 0046	2024.04.30	1/2025
11	MD	1818	Z	C30B 29/64 (2006.01) C30B 33/00 (2006.01) C01G 29/00 (2006.01) B82Y 40/00 (2011.01) H01L 21/02 (2006.01)	s 2023 0003	2023.01.11	1/2025

III

Mărci / Trademarks

Protecția juridică a mărcilor în Republica Moldova se asigură în temeiul înregistrării lor la AGEPI în modul stabilit de Legea nr. 38/2008 privind protecția mărcilor. În conformitate cu Legea, marca se autentifică prin certificatul de înregistrare eliberat de AGEPI. Certificatul de înregistrare confirmă prioritatea mărcii și dreptul exclusiv al titularului asupra mărcii pentru produsele și serviciile indicate în certificat.

În prezenta Secțiune se publică datele privind cererile de înregistrare, datele privind mărcile înregistrate în baza cererilor acceptate parțial, mărcile înregistrate și mărcile reînnoite prin procedura națională. Mărcile înregistrate conform Aranjamentului de la Madrid privind înregistrarea internațională a mărcilor și Protocolului referitor la Aranjamentul de la Madrid la care Republica Moldova este parte se publică în limbile franceză, engleză și spaniolă în Buletinul OMPI de Mărci Internaționale ("Gazette OMPI des marques internationales / WIPO Gazette of International Marks / Gaceta de la OMPI de Marcas Internacionales"). Buletinul include toate datele referitoare la înregistrările internaționale noi, la reînnoiri, la desemnări posterioare, precum și la modificări și alte acțiuni ce se referă la înregistrările internaționale. Buletinul este disponibil accesului public pe site-ul OMPI, pe adresele <https://www3.wipo.int/madrid/monitor/en/#gazette>, <https://www3.wipo.int/madrid/monitor/fr/#gazette> sau <https://www3.wipo.int/madrid/monitor/es/#gazette>.

Legal protection of trademarks in the Republic of Moldova shall be afforded on the basis of registration with the AGEPI, as established by Law No 38/2008 on the Protection of Trademarks. According to this Law the trademark is certified by a registration certificate issued by AGEPI. The registration certificate shall attest the priority date of the trademark and the exclusive right of the owner in the trademark for the goods and services entered in the certificate.

Data on filed trademark applications, data on trademarks registered on the basis of partially accepted applications, registered trademarks and trademarks renewed under the national procedure shall be published in this Section.

Trademarks registered under the Madrid Agreement and the Protocol Concerning the International Registration of Marks to which the Republic of Moldova is a party shall be published in French, English and Spanish in the Gazette OMPI des marques internationales / WIPO Gazette of International Marks / Gaceta de la OMPI de Marcas Internacionales. The Gazette includes all relevant data on new international registrations, renewals, subsequent designations as well as amendments and other entries referred to the international registrations. The Gazette is available for public on the WIPO site at <https://www3.wipo.int/madrid/monitor/en/#gazette>, <https://www3.wipo.int/madrid/monitor/fr/#gazette> or <https://www3.wipo.int/madrid/monitor/es/#gazette>.

**CODURILE INID PENTRU IDENTIFICAREA DATELOR BIBLIOGRAFICE
REFERITOARE LA MĂRCI, CONFORM NORMEI ST. 60 OMPI
LIST OF INID CODES CONCERNING BIBLIOGRAPHIC DATA
RELATING TO MARKS, ACCORDING TO WIPO STANDARD ST. 60**

- (100) Date privind înregistrarea/reînnoirea
Data concerning the registration/renewal
- Numărul de ordine
Serial number
 - (111) Numărul de ordine al înregistrării
Serial number of the registration
 - (116) Numărul de ordine al reînnoirii, dacă este diferit de numărul de ordine al înregistrării inițiale
Serial number of the renewal where different from initial registration number
- Data înregistrării/reînnoirii
Date of the registration/renewal
- (151) Data înregistrării
Date of the registration
 - (156) Data reînnoirii
Date of the renewal
- Numere de înregistrare conexe
Related registration numbers
- (181) Data prevăzută de expirare a înregistrării
Expected expiration date of the registration
 - (186) Data prevăzută de expirare a reînnoirii
Expected expiration date of the renewal
- (200) Date referitoare la cerere
Data concerning the application
- (210) Numărul de depozit al cererii
Serial number of the application
 - (220) Data de depozit a cererii
Date of filing of the application
 - (230) Data referitoare la expoziție
Data concerning exhibitions
- (300) Date referitoare la prioritate conform Convenției de la Paris, și alte date referitoare la vechimea sau la înregistrarea mărcii în țara de origine
Data relating to priority under the Paris Convention and other data relating to seniority or to the registration of the mark in the country of origin
- (310) Numărul de depozit al cererii inițiale
Serial number assigned to the first application
 - (320) Data de depozit a cererii inițiale
Date of filing of the first application
 - (330) Codul conform normei ST.3 a OMPI, care permite identificarea oficiului național sau regional la care a fost depusă cererea inițială sau organizația la care a fost depusă cererea inițială
WIPO Standard ST.3 code, identifying the national or regional Office where the first application was made or the organization where the first application was made
- (400) Data la care anumite informații sunt făcute accesibile publicului
Date(s) of making information available to the public
- (441) Data la care informațiile privind cererea neexaminată au fost făcute accesibile publicului
Date of making information available to the public regarding the non-examined application
 - (442) Data la care informațiile privind cererea examinată au fost făcute accesibile publicului
Date of making information available to the public regarding the examined application
 - (450) Data la care informațiile privind înregistrarea au fost făcute accesibile publicului
Date of making information available to the public regarding the registration

- (500)** Informații diverse
Various information
- Clasificarea produselor și/sau serviciilor
Classification, goods and/or services
- (511)** Clasificarea internațională a produselor și serviciilor, în scopul înregistrării mărcilor (Clasificarea de la Nisa) și/sau lista produselor și/sau serviciilor clasificate conform acestei clasificări
The International Classification of Goods and Services for the Purposes of the Registration of Marks (Nice Classification) and/or list of goods and/or services classified according thereto
- Indicații referitoare la folosirea mărcii
Indications regarding the use of the mark
- (526)** Elementele mărcii asupra cărora nu se extinde dreptul exclusiv
Disclaimer
- Descrierea elementelor figurative ale mărcii
Description of the figurative elements of the mark
- (531)** Conform Clasificării internaționale a elementelor figurative ale mărcilor (Clasificarea de la Viena)
According to the International Classification of the Figurative Elements of Marks (Vienna Classification)
- (540)** Reproducerea mărcii
Reproduction of the mark
- (551)** Indicarea faptului că marca este o marcă colectivă, o marcă de certificare sau o marcă de garanție
Indication to the effect that the mark is a collective mark, a certification mark or a guarantee mark
- (554)** Marca tridimensională
Three-dimensional mark
- (580)** Data înscrierii oricărui tip de tranzacție privind cererile de înregistrare sau înregistrările (de exemplu: modificare de titular, modificare de nume sau adresă, renunțare, expirare a protecției)
Date of recording of any kind of transaction in respect of applications or registrations (e.g., change in ownership, change in name or address, renunciation, termination of protection)
- (591)** Informații privind culorile revendicate
Information concerning colors claimed
- (600)** Referințe la alte depozite și înregistrări de marcă înrudite din punct de vedere juridic
References to other legally related application(s) and registration(s)
- (641)** Numărul și data altor cereri înrudite din punct de vedere juridic
Number(s) and date(s) of other legally related applications
- (646)** Numărul și data altor înregistrărilor înrudite din punct de vedere juridic
Number(s) and date(s) of other legally related registrations
- (700)** Informații privind părțile interesate de o cerere sau de o înregistrare
Information concerning parties concerned with the application/registration
- (730)** Numele și adresa solicitantului sau titularului înregistrării
Name and address of the applicant or the holder of the registration
- Informații privind licențiatul sau licențiații
Information regarding licensee(s)
- (791)** Numele și adresa licențiatului
Name and address of the licensee
- (800)** Anumite date referitoare la înregistrarea internațională a mărcilor conform Aranjamentului de la Madrid, privind înregistrarea internațională a mărcilor și Protocolului referitor la acest Aranjament
Certain data relating to the international registration of marks under the Madrid Agreement Concerning the International Registration of Marks and the Protocol Relating to that Agreement

Cereri de înregistrare / Applications for registration

În conformitate cu Legea nr. 38/2008 privind protecția mărcilor, cererea de înregistrare a mărcii se depune la AGEPI de către solicitant, personal sau prin intermediul unui reprezentant.

O cerere trebuie să se refere la o singură marcă și trebuie să conțină documentele prevăzute în art. 30 din Lege.

Orice persoană interesată în termen de 3 luni de la data publicării datelor cu privire la cererea depusă poate prezenta în scris la AGEPI observații motivate privind necesitatea de a refuza înregistrarea mărcii conform art. 7 și/sau să formuleze o opoziție la înregistrarea mărcii pe motiv că înregistrarea acesteia ar trebui refuzată în baza prevederilor art. 8 și/sau, după caz, art. 7 din Lege.

In accordance with the Law No 38/2008 on the Protection of Trademarks, a trademark registration application shall be filed with the AGEPI by the applicant, in person or through a representative.

An application shall relate to one trademark only and shall contain the documents provided for in Art. 30 of the Law.

Within three months of the date of publication of a trademark registration application, any person concerned shall be entitled to submit its comments in writing to the AGEPI, providing justification of the need for refusal of the trademark registration on the basis of Article 7 and/or lodge an opposition against registration of a trademark on the grounds that its registration must be refused on the basis of Article 8 and/or, as appropriate, Article 7 of the Law.

(210) **055175**
 (220) 20.04.2025
 (730) **ROȘCA Laura, MD**
 Str. Stejarilor nr. 22,
 MD-3909, Cahul, Republica Moldova
 (540)

Laureall

(511) NCL(12-2025)
 41 - servicii de interpretare vocală; organizarea și prezentarea de concerte muzicale; spectacole artistice live; producție de conținut audio și video; servicii de divertisment în domeniul muzical; servicii de interpretare artistică.

(210) **055253**
 (220) 07.05.2025
 (730) **MONICOL S.R.L., MD**
 Bd. Decebal nr. 19, ap. 37,
 MD-2002, Chișinău, Republica Moldova
 (540)



(511) NCL(12-2025)
 30 - cafea, ceai, cacao și înlocuitori ai acestora; orez, paste făinoase și tăiței; tapioca și sago; făină și preparate din cereale; pâine, produse de patiserie și cofetărie; ciocolată; înghețată, șerburi și alte înghețate comestibile; zahăr, miere, sirop de melasă; drojdie, praf de copt; sare, condimente, mirodenii, plante aromatice conservate; oțet, sosuri și alte condimente; gheață (apă înghețată);
 32 - bere; băuturi nealcoolice; ape minerale și carbogazoase; băuturi din fructe și sucuri de fructe; siropuri și alte preparate pentru fabricarea băuturilor nealcoolice.
 (531) CFE(9) 26.01.18; 26.01.22; 26.01.24; 27.05.15; 27.07.01; 27.07.11.

(210) **055283**
 (220) 12.05.2025
 (730) **BESCHIERU Nichita, MD**
 Str. Nicolae Milescu Spătarul nr. 23, ap. 79,
 MD-2075, Chișinău, Republica Moldova
 (540)

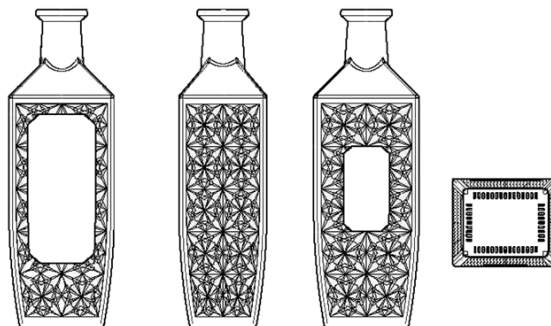

(554) Marcă tridimensională.
 (511) NCL(12-2025)
 21 - ustensile și recipiente pentru menaj sau de bucătărie; articole de bucătărie și veselă, cu excepția furculițelor, cuțitelor și lingurilor; piepteni și bureți; perii, cu excepția pensulelor; materiale pentru perii; articole pentru curățare; sticlă brută sau semiprelucrată, cu excepția sticlei pentru construcții; sticlărie, porțelan și ceramică;
 33 - băuturi alcoolice, cu excepția berii; preparate alcoolice pentru fabricarea băuturilor.
 (531) CFE(9) 19.07.02; 19.07.23.

(210) **055284**
 (220) 13.05.2025
 (730) **Top Import Cars S.R.L., MD**
 Str. Tighina nr. 65, ap. 346,
 MD-2001, Chișinău, Republica Moldova
 (540)

AUTOHUB

(511) NCL(12-2025)
 35 - publicitate; administrarea, organizarea și managementul afacerilor; lucrări de birou;
 37 - servicii de construcții; servicii de instalații și reparații; extracții miniere, foraje pentru extracția de petrol și gaze;

- 39 - transport; ambalarea și depozitarea mărfurilor; organizarea de călătorii;
 43 - servicii de alimentație publică; servicii de cazare temporară.

(210) **055295**
 (220) 15.05.2025
 (730) **PRISACARI Tatiana, MD**
 Str. Doina nr. 27,
 MD-4801, Criuleni, Republica Moldova

(540)



- (591) Culori revendicate: negru, roșu, roz, portocaliu, galben, alb, albastru, violet, liliachiu, turcoaz.
 (511) NCL(12-2025)
 43 - servicii de alimentație publică; servicii de cazare temporară.
 (531) CFE(9) 08.07.25; 11.01.06; 22.05.01; 25.05.25; 26.07.25; 27.05.09; 29.01.15.

(210) **055300**
 (220) 14.05.2025
 (730) **BLACK WOOD S.R.L., MD**
 Bd. Traian nr. 4, ap. 4,
 MD-2043, Chișinău, Republica Moldova

(540)



GREEN WOODS

- (591) Culori revendicate: auriu.
 (511) NCL(12-2025)
 43 - servicii de alimentație publică; servicii de cazare temporară.
 (531) CFE(9) 05.01.05; 05.01.11; 26.01.15; 27.05.01; 29.01.02.

(210) **055304**
 (220) 15.05.2025
 (730) **PepsiCo, Inc., a North Carolina corporation, US**
 700 Anderson Hill Road, Purchase, New York 10577, Statele Unite ale Americii
 (540)



- (511) NCL(12-2025)
 29 - aperitive pe bază de cartofi; chipsuri de cartofi; aperitive alimentare pe bază de soia; gustări pe bază de legume; chipsuri de legume; creme tartinabile pe bază de legume; sosuri pe bază de legume; gustări pe bază de alune; nuci; gustări pe bază de fructe;

batoane pentru gustări pe bază de fructe; chipsuri de banane din specia Musa paradisiaca plantains; semințe; gustări pe bază de carne; gustări pe bază de leguminoase; creme tartinabile pe bază de leguminoase; sosuri pe bază de leguminoase; pastă de năut; sosuri pe bază de lactate; gustări pe bază de brânză; amestecuri de snackuri constând din fructe și fructe cu coajă lemnoasă; gustări constând în principal din fructe, legume, semințe, fructe cu coajă lemnoasă preparate sau orice combinație a acestora;

- 30 - gustări pe bază de boabe de cereale; gustări pe bază de multocereale; gustări din porumb; gustări din porumb expandat; floricele de porumb; chipsuri de porumb; chipsuri tortilla; gustări pe bază de cereale; preparate pe bază de cereale; batoane alimentare pe bază de cereale; cereale pentru micul dejun; müsli; gustări pe bază de orez; aperitive pe bază de făină; chipsuri pe bază de făină; biscuiți sărați; covrigei; fulgi pita; clătite americane; alimente pe bază de ovăz; ovăz; băuturi pe bază de ovăz; orez preparat; fulgi de orez; turte din orez; biscuiți sărați din orez; gustări care constau în principal din pâine; chipsuri din chifle cu gaură în mijloc (bagels); sosuri; sosuri salsa; fursecuri; biscuiți; paste alimentare făinoase; gustări constând în principal din produse preparate din boabe de cereale, porumb, cereale sau orice combinație a acestora; dulciuri; sirop; sirop pentru clătite; sirop de arțar; sirop pentru glazură; arome pentru băuturi, altele decât uleiurile esențiale; produse de cofetărie înghețate.

(531) CFE(9) 01.03.02; 25.01.06; 25.12.01; 26.01.04; 26.01.16; 26.01.22; 27.05.01; 29.01.14.

(210) **055305**

(220) 15.05.2025

(730) **PepsiCo, Inc., a North Carolina corporation, US**

700 Anderson Hill Road, Purchase, New York 10577, Statele Unite ale Americii

(540)



(591) Culori revendicate: galben de diferite nuanțe, alb, roșu, gri.

(511) NCL(12-2025)

- 29 - aperitive pe bază de cartofi; chipsuri de cartofi; aperitive alimentare pe bază de soia; gustări pe bază de legume; chipsuri de legume; creme tartinabile pe bază de legume; sosuri pe bază de legume; gustări pe bază de alune; nuci; gustări pe bază de fructe; batoane pentru gustări pe bază de fructe; chipsuri de banane din specia Musa paradisiaca plantains; semințe; gustări pe bază de carne; gustări pe bază de leguminoase; creme tartinabile pe bază de leguminoase; sosuri pe bază de leguminoase; pastă de năut; sosuri pe bază de lactate; gustări pe bază de brânză; amestecuri de snackuri constând din fructe și fructe cu coajă lemnoasă; gustări constând în principal din fructe, legume, semințe, fructe cu coajă lemnoasă preparate sau orice combinație a acestora;

- 30 - gustări pe bază de boabe de cereale; gustări pe bază de multocereale; gustări din porumb; gustări din porumb expandat; floricele de porumb; chipsuri de porumb; chipsuri tortilla; gustări pe bază de cereale; preparate pe bază de cereale; batoane alimentare pe bază de cereale; cereale pentru micul dejun; müsli; gustări pe bază de orez; aperitive pe bază de făină; chipsuri pe bază de făină; biscuiți sărați; covrigei; fulgi pita; clătite americane; alimente pe bază de ovăz; ovăz; băuturi pe bază de ovăz; orez preparat; fulgi de orez; turte din orez; biscuiți sărați din orez;

gustări care constau în principal din pâine; chipsuri din chifle cu gaură în mijloc (bagels); sosuri; sosuri salsa; fursecuri; biscuiți; paste alimentare făinoase; gustări constând în principal din produse preparate din boabe de cereale, porumb, cereale sau orice combinație a acestora; dulciuri; sirop; sirop pentru clăite; sirop de arțar; sirop pentru glazură; arome pentru băuturi, altele decât uleiurile esențiale; produse de cofetărie înghețate.

(531) CFE(9) 01.03.02; 25.01.06; 25.12.01; 26.01.04; 26.01.16; 26.01.22; 27.05.01; 29.01.14.

(210) **055312**
 (220) 16.05.2025
 (730) **GHERJEV Timofei, MD**
 Str. Nicolae Dimo nr. 17, bloc 1, ap. 46,
 MD-2068, Chișinău, Republica Moldova
 (540)



(511) NCL(12-2025)
 29 - carne, pește, păsări și vânat; extracte din carne; fructe și legume conservate, congelate, uscate și fierte; jeleuri, dulceturi, compoturi; ouă; lapte, brânzeturi, unt, iaurt și alte produse lactate; uleiuri și grăsimi comestibile;
 30 - cafea, ceai, cacao și înlocuitori ai acestora; orez, paste făinoase și tăiței; tapioca și sago; făină și preparate din cereale; pâine, produse de patiserie și cofetărie; ciocolată; înghețată, șerburi și alte înghețate comestibile; zahăr, miere, sirop de melasă; drojdie, praf de copt;

sare, condimente, mirodenii, plante aromatice conservate; oțet, sosuri și alte condimente; gheață (apă înghețată);

35 - publicitate; administrarea, organizarea și managementul afacerilor; lucrări de birou.
 (531) CFE(9) 02.01.01; 02.01.11; 08.05.03; 26.01.14; 26.01.16; 26.01.21; 27.05.09.

(210) **055316**
 (220) 16.05.2025
 (730) **JARDAN IMPEX S.R.L., MD**
 Str. Ion Creangă nr. 74,
 MD-3721, Lozova, Strășeni, Republica Moldova
 (540)



(591) Culori revendicate: alb, albastru.
 (511) NCL(12-2025)
 39 - transport; ambalarea și depozitarea mărfurilor; organizarea de călătorii.
 (531) CFE(9) 01.05.02; 03.01.01; 03.01.16; 18.01.07; 18.01.08; 27.05.01; 29.01.12.

(210) **055336**
 (220) 16.05.2025
 (730) **GORȘA Svetlana, MD**
 Str. Ion Pelivan nr. 28, ap. 20,
 MD-2051, Chișinău, Republica Moldova

(540)



(591) Culori revendicate: bej, galben, cafeniu de diferite nuanțe.

(511) NCL(12-2025)

28 - jocuri, jucării și articole pentru joacă; aparate pentru jocuri video; articole de gimnastică și sport; decorațiuni (ornamente) pentru pomul de Crăciun;

41 - educație; instruire; divertisment; activități sportive și culturale.

(531) CFE(9) 03.05.01; 03.05.24; 21.01.14; 21.01.15; 27.05.10; 29.01.15.

(210) **055340**

(220) 21.05.2025

(730) **SANO VITA SRL, RO**

Sat Ulmeșel, Comuna Păușești-Măglași, Str. Industriei nr. 89, Județul Vâlcea, România

(540)



(591) Culori revendicate: verde, alb.

(511) NCL(12-2025)

03 - uleiuri esențiale naturale; uleiuri naturale de uz cosmetic; produse cosmetice naturale; preparate pentru curățarea și îngrijirea corpului; preparate pentru înfrumusețare nemedicinale; uleiuri de uz cosmetic; extracte din

plante de uz cosmetic; cosmetice și produse de toaletă nemedicinale; preparate pentru îngrijirea pielii; loțiuni pentru îngrijirea feței și a corpului;

05 - suplimente pe bază de plante; suplimente alimentare; suplimente alimentare antioxidante; suplimente nutritive nu de uz medical; antioxidanți derivați din miere; suplimente alimentare pe bază de pudră de acai; polen de albine pentru uz ca supliment alimentar în dietă; suplimente dietetice și nutritive; fibre dietetice care ajută digestia; preparate dietetice și alimentare; batoane care înlocuiesc o masă, ca supliment nutritiv, pentru sporirea energiei; suplimente alimentare pe bază de lăptișor de matcă; suplimente alimentare pe bază de germeți de grâu; polen de albine de uz nutraceutic; suplimente dietetice cu proteine de soia;

29 - batoane alimentare pe bază de nuci; batoane pe bază de fructe ca substituiți alimentari; batoane pe bază de fructe cu coaja lemnoasă ca substituiți alimentari; batoane pe bază de fructe și fructe nucifere; batoane organice pe bază de nuci și semințe; batoane nutritive pe bază de soia; gustări pe bază de fructe; gustări pe bază de fructe uscate; gustări pe bază de legume; gustări pe bază de porumb dulce; amestecuri de snackuri ce constau din fructe deshidratate și fructe cu coajă lemnoasă procesate; fructe preparate; chipsuri din fructe; fructe uscate; fructe tăiate; fructe, ciuperci, legume, nuci și leguminoase prelucrate; gustări pe bază de tofu; legume conservate; paste de legume; chipsuri de legume; legume procesate; legume amestecate; boabe de soia preparate; boabe de soia conservate, de uz alimentar; linte (uscată); boabe; arahide; lapte de arahide; unt de arahide; pateu vegetal; semințe, preparate; lapte de cocos; băuturi pe bază de lapte de cocos; fulgi de cocos; lapte de migdale; lapte din boabe de soia; lapte de orez; gustări pe bază de alune; batoane pe bază de nuci și semințe; fistic preparat; alune de pădure preparate; semințe de chia alimentare prelucrate; migdale preparate; pateuri vegetale; boabe de mazăre galbenă; năut, preparat; pastă de năut;

30 - batoane de cereale; batoane cu müsli; batoane de ovăz; batoane de cereale și batoane energizante; batoane de cereale bogate în proteine; batoane alimentare pe bază de cereale; batoane pe bază de cereale ca substituiți alimentari; batoane de ciocolată; ba-

- toane dulci; batoane pentru gustări conținând un amestec de cereale, nuci și fructe uscate (produse de cofetărie); batoane de nuga învelite în ciocolată; batoane dulci cu susan; batoane pe bază de grâu; batoane energetice pe bază de cereale; orez expandat; biscuiți de orez; fulgi de orez; produse alimentare fabricate din orez; gustări pe bază de orez; gustări extrudate care conțin porumb; fulgi de porumb; preparate din cereale care conțin tărațe; amestecuri alimentare constând din fulgi de cereale și fructe uscate; fulgi de cereale uscate; quinoa prelucrată; cereale procesate; gustări preparate conținând în principal din cereale expandate; müsli constând predominant din cereale; preparate din cereale acoperite cu zahăr și miere; ceai; semințe de cereale procesate; paste alimentare făinoase; paste uscate și proaspete, tăieței și găluște; zahăr brut; drojdie; condimente; amestecuri condimentate; făină; gluten din grâu uscat; zahăr, îndulcitori naturali, glazuri dulci și umpluturi, produse apicole; făină de soia pentru mâncare; sare; făină de năut; făină de hrișcă (pentru alimente); preparate din tărațe pentru consum uman; torturi; covrigei;
- 31 - fistic proaspăt; fructe proaspete, nuci, legume și ierburi; mei nepreparat; semințe neprocesate; hrișcă nepreparată; quinoa nepreparată; nuci comestibile (neprelucrate); linte proaspătă; năut proaspăt; alune caju proaspete; semințe de fructe; boabe de soia proaspete; migdale (fructe); alune, proaspete; semințe de floarea-soarelui; semințe de in nepreparate; susan comestibil, neprelucrat; semințe de chia neprocesate;
- 32 - băuturi pe baza de nuci și de soia; băuturi pe bază de fructe; smoothie-uri; băuturi constând dintr-un amestec de fructe și sucuri de legume; băuturi din legume; băutură răcoritoare din ghimbir; băuturi care constau în principal din sucuri de fructe; amestec de sucuri de fructe; prafuri pentru prepararea băuturilor; băuturi pe bază de cocos;
- 35 - asistență în afaceri, management și servicii administrative; administrarea afacerilor; servicii de gestionare a vânzărilor; servicii de vânzare cu amănuntul în legătură cu produse alimentare; servicii de vânzare angro în legătură cu produse alimentare; servicii de vânzare cu amănuntul prin catalog în legătură cu produse alimentare; toate serviciile susmenționate sunt în legătură cu produse precum fructe și legume congelate, conservate, uscate sau fierte, gemuri, compoturi, ouă, lapte și produse lactate, uleiuri și grăsimi comestibile, cafea, ceai, cacao, zahăr, orez, tapioca, sago, cafea artificială, făină și preparate din cereale, pâine, patiserie și cofetărie, mierea, praf de copt, oțet, sosuri (condimente), condimente, fructe și legume proaspete, semințe, plante și flori naturale, bere, băuturi de fructe și sucuri, suplimente din plante, suplimente alimentare, suplimente alimentare dietetice, suplimente alimentare antioxidante, suplimente alimentare și nutritive, fibre alimentare pentru a ajuta digestia, dietetice și preparate nutritive; servicii de vânzare cu amănuntul on-line în legătură cu suplimente dietetice, alimente pe bază de fructe, gustări și băuturi, mâncăruri pe bază de legume, gustări și băuturi; servicii de comerț cu amănuntul on-line în legătură cu batoane de cereale, batoane de müsli, batoane de ovăz și batoane energizante; servicii de funcții administrative; servicii de comerț angro în legătură cu batoane de cereale, batoane de müsli, batoane de ovăz și batoane energizante; servicii de vânzare angro în legătură cu deserturi; servicii de vânzare angro în legătură cu suplimente alimentare; servicii de vânzare cu amănuntul în domeniul alimentației; furnizarea de recomandări de produse consumatorilor în scopuri comerciale; publicitate, inclusiv publicitatea on-line în rețele informatice; publicitate, în special servicii pentru promovare de produse; servicii de promovare comercială prin mijloace audiovizuale; servicii de publicitate și de marketing furnizate prin bloguri; servicii de comunicare cu ajutorul bloggerilor; organizare de evenimente în scopuri comerciale și publicitare;
- 39 - distribuție (transport) de mărfuri pentru vânzarea cu amănuntul; servicii de distribuție; ambalare de alimente; depozitare și livrare de bunuri; livrare de alimente și băuturi preparate pentru consum;
- 41 - servicii de scriere pentru bloguri; educație; informații în materie de educație; servicii educative în domeniul sănătății; instruire în domeniul dieteticii; furnizare de servicii educative în domeniul dietetic; servicii educative în domeniul dieteticii; furnizare de cursuri educative referitoare la dietă; instruire în dietetică (nemedicală); cursuri de instruire privind sănătatea; organizare de evenimente în scopuri culturale; formare privind sănătatea și starea de bine; organizare și coordonarea de evenimente educaționale; servicii de

divertisment de tipul organizare de evenimente sociale de divertisment; organizare de cursuri de formare cu privire la diete prin Internet; furnizare de publicații electronice on-line, nedescărcabile;

- 43 - asigurare de hrană și băuturi; consultații privind rețetele de gătit; furnizare de informații sub formă de rețete de băuturi; servicii de consultanță în domeniul artelor culinare; servicii de consultanță cu privire la alimente; servicii de consultanță cu privire la prepararea mâncării; servicii contractuale de alimentație; servicii de furnizare de alimente și băuturi; pregătire și furnizare de alimente și băuturi destinate consumului imediat; furnizare de informații cu privire la prepararea alimentelor și băuturilor; servirea de alimente și băuturi.

(531) CFE(9) 05.03.11; 05.03.13; 05.03.15; 06.19.09; 06.19.11; 26.13.25; 27.05.10; 29.01.12.

(210) **055347**
 (220) 23.05.2025
 (730) **GRUPA MASPEX Sp. z o.o., PL**
 Ul. Legionów 37 34-100 Wadowice, Polonia
 (540)



(591) Culori revendicate: alb, roșu, oranj de diferite nuanțe, galben de diferite nuanțe, verde de diferite nuanțe, albastru de diferite nuanțe, violet de diferite nuanțe.

(511) NCL(12-2025)
 32 - bere și bere fără alcool; băuturi nealcoolice; ape minerale și gazoase și alte băuturi nealcoolice; băuturi preparate pentru fabricarea băuturilor;
 35 - publicitate; administrarea, organizarea și managementul afacerilor; lucrări de birou.
 (531) CFE(9) 01.15.01; 01.15.15; 06.01.01; 06.01.02; 27.05.01; 29.01.15.

(210) **055357**
 (220) 27.05.2025
 (730) **Grupo Osborne, S.A., ES**
 Fernán Caballero, 7, 11.500 Puerto de Santa María, Cádiz, Spania
 (540)

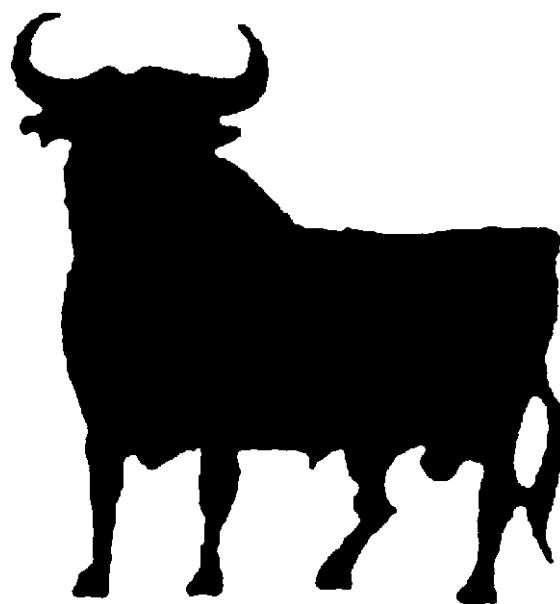

(511) NCL(12-2025)
 33 - vinuri, vinuri dulci, rachiu.
 (531) CFE(9) 03.04.04; 03.04.24; 03.04.26.

(210) **055358**
 (220) 27.05.2025
 (730) **Grupo Osborne, S.A., ES**
 Fernán Caballero, 7, 11.500 Puerto de Santa María, Cádiz, Spania

(540)

OSBORNE

(511) NCL(12-2025)

33 - vinuri, vinuri dulci, rachiu.

(210) **055360**

(220) 27.05.2025

(730) **Grupo Osborne, S.A., ES**Fernán Caballero, 7, 11.500 Puerto de Santa
María, Cádiz, Spania

(540)

NORDÉS

(511) NCL(12-2025)

32 - gin fără alcool;

33 - rachiu de ienupăr, vermut și amestec de ra-
chiu de ienupăr.(210) **055361**

(220) 27.05.2025

(730) **NATIQUE INDÚSTRIA E COMÉRCIO
LTDA, BR**Avenida Benedicto de Camargo Eugenio no.
55, Distrito Industrial Pessegueiros, Muni-
cipio de Extrema, Estado de Minas Gerais,
CEP 37646-352, Brazilia

(540)

SALINISSIMA

(511) NCL(12-2025)

33 - cachaça (băutură alcoolică distilată obținută
din trestia de zahăr).(210) **055373**

(220) 27.05.2025

(730) **CEPOI Victor, MD**Str-la 7 Tineretului nr. 15, MD-2003,
Durlești, Chișinău, Republica Moldova

(540)



(511) NCL(12-2025)

06 - metale comune și aliajele lor, minereuri; ma-
teriale metalice pentru edificare și construcții;
construcții transportabile metalice; cabluri și
fire neelectrice din metal comun; mici articole
de fierărie; containere metalice pentru depo-
zitare sau transport; seifuri;21 - ustensile și recipiente pentru menaj sau de
bucătărie; articole de bucătărie și veselă, cu
excepția furculițelor, cuțitelor și lingurilor;
piepteni și bureți; perii, cu excepția pensule-
lor; materiale pentru perii; articole pentru
curățare; sticlă brută sau semiprelucrată, cu
excepția sticlei pentru construcții; sticlărie,
porțelan și ceramică.(531) CFE(9) 11.03.18; 26.01.03; 27.03.15;
27.05.08.(210) **055388**

(220) 30.05.2025

(730) **LESERTOL-PRIM S.R.L., MD**Str. Tamara Ciobanu nr. 2,
MD-3505, Orhei, Republica Moldova

(540)



(591) Culori revendicate: violet-închis, verde de diferite nuanțe.

(511) NCL(12-2025)

03 - cosmetice și produse de toaletă nemedicinale; produse nemedicinale pentru curățarea dinților; produse de parfumerie, uleiuri esențiale; preparate pentru albit și alte substanțe pentru spălat; preparate pentru curățare, lustruire și șlefuire;

16 - hârtie și carton; produse de imprimare; articole pentru legătorie; fotografii; articole de papetărie și de birou, cu excepția mobilei; adezivi pentru papetărie sau menaj; materiale de desen și materiale pentru artiști; pensule; materiale didactice și de instruire; foi, folii și pungi din plastic pentru împachetare și ambalare; caractere și clișee tipografice.

(531) CFE(9) 05.03.13; 05.03.14; 27.05.01; 29.01.12.

(210) **055390**

(220) 29.05.2025

(730) **KEDEM, asociație obștească, centru cultural evreiesc, MD**

Str. Eugen Doga nr. 5,
MD-2005, Chișinău, Republica Moldova

(540)

KEDEM

(511) NCL(12-2025)

41 - educație; instruire; divertisment; activități sportive și culturale.

(210) **055403**

(220) 02.06.2025

(730) **Banga Ltd, LV**

Akas iela 74B, Roja, Rojas pagasts, Talsu novads, LV-3264, Letonia

(540)



(591) Culori revendicate: roșu, alb.

(511) NCL(12-2025)

29 - carne, pește, păsări și vânat; extracte din carne; fructe și legume conservate, congelate, uscate și fierte; jeleurii, dulceturii, compoturi; ouă; lapte, brânzeturi, unt, iaurt și alte produse lactate; uleiuri și grăsimi comestibile.

(531) CFE(9) 01.15.24; 18.03.14; 18.03.23; 27.05.01; 29.01.13.

(210) **055404**

(220) 02.06.2025

(730) **LENGAS Valerii, MD**

Str. Valea Crucii nr. 2/1, ap. 18,
MD-2062, Chișinău, Republica Moldova

(540)



(511) NCL(12-2025)

04 - uleiuri și unsoare industriale, ceară; lubrifianti; produse pentru absorbția, umezirea și compactarea pulberilor; combustibili și materiale pentru iluminat; lumânări și fitiluri pentru iluminat.

(531) CFE(9) 01.15.05; 02.01.17; 02.01.22; 02.01.26; 04.03.11; 27.05.03.

(210) **055408**

(220) 02.06.2025

(730) **PRIVATE JOINT STOCK COMPANY KYIV VITAMIN PLANT, UA**

38 Kopylivska Street, Kyiv, 04073, Ucraina

(540)

TENERITA

(511) NCL(12-2025)

05 - preparate farmaceutice, medicale și de uz veterinar; produse igienice de uz medical; alimente și substanțe dietetice adaptate pentru uz medical sau veterinar, alimente pentru bebeluși; suplimente dietetice pentru oameni și animale; plasturi, materiale pentru pansamente; materiale pentru plombarea dinților și pentru mulaje dentare; dezinfectante; produse pentru distrugerea animalelor dăunătoare; fungicide, erbicide.

(210) **055409**

(220) 03.06.2025

(730) **Finesse2025 S.R.L., MD**

Str. B. P. Hașdeu nr. 47/1, MD-4839, Stăuceni, Chișinău, Republica Moldova

(540)



(591) Culori revendicate: negru, auriu.

(511) NCL(12-2025)

05 - preparate farmaceutice, medicale și de uz veterinar; produse igienice de uz medical; alimente și substanțe dietetice adaptate pentru uz medical sau veterinar, alimente pentru bebeluși; suplimente dietetice pentru oameni și animale; plasturi, materiale pentru pansamente; materiale pentru plombarea dinților și pentru mulaje dentare; dezinfectante; produse pentru distrugerea animalelor dăunătoare; fungicide, erbicide.

(531) CFE(9) 02.03.16; 02.03.23; 05.01.05; 05.01.16; 27.03.02; 27.03.11; 27.05.08; 29.01.12.

(210) **055410**

(220) 03.06.2025

(730) **FRESH FARM S.R.L., MD**

Str. Mitropolit Gavriil Bănulescu-Bodoni nr. 28/2, ap. (of.) 16, MD-2005, Chișinău, Republica Moldova

(540)



(511) NCL(12-2025)

31 - produse agricole, de acvacultură, horticole și forestiere, brute și neprelucrate; cereale și semințe crude și neprocesate; fructe și legume proaspete, plante aromatice proaspete; plante și flori naturale; bulbi, răsaduri și semințe pentru plantare; animale vii; hrană și băuturi pentru animale; malț.

(531) CFE(9) 05.07.13; 05.07.23; 26.01.15; 26.01.18; 27.05.01.

(210) **055411**

(220) 03.06.2025

(730) **BONDARI Serghei, MD**

MD-3031, Racovăț, Soroca, Republica Moldova

(540)



(511) NCL(12-2025)

32 - bere; băuturi nealcoolice; ape minerale și carbogazoase; băuturi din fructe și sucuri de fructe; siropuri și alte preparate pentru fabricarea băuturilor nealcoolice;

33 - băuturi alcoolice, cu excepția berii; preparate alcoolice pentru fabricarea băuturilor.

(531) CFE(9) 03.09.02; 03.09.11; 18.07.22; 18.07.25; 24.17.04; 27.05.09.

(210) **055412**

(220) 03.06.2025

(730) **BEERCRAB S.R.L., MD**

Str. Paris nr. 51/4,

MD-2051, Chișinău, Republica Moldova

(540)



- (591) Culori revendicate: galben, maro, roșu, alb, negru, bej, roz.
- (511) NCL(12-2025)
- 32 - bere; băuturi nealcoolice; ape minerale și carbogazoase; băuturi din fructe și sucuri de fructe; siropuri și alte preparate pentru fabricarea băuturilor nealcoolice;
- 43 - servicii de alimentație publică; servicii de cazare temporară.
- (531) CFE(9) 03.09.16; 03.09.25; 11.03.03; 25.03.11; 27.05.01; 29.01.15.

- (210) **055413**
- (220) 03.06.2025
- (730) **Asociația Obștească Clubul de Business și Schimb de Experiență „MBC”, MD**
Str. Uzinelor nr. 4/2,
MD-2023, Chișinău, Republica Moldova
- (540)



- (591) Culori revendicate: negru, auriu de diferite nuanțe.
- (511) NCL(12-2025)
- 16 - hârtie și carton; produse de imprimărie; articole pentru legătorie; fotografii; articole de papetărie și de birou, cu excepția mobilei; adezivi pentru papetărie sau menaj; materiale de desen și materiale pentru artiști; pensule; materiale didactice și de instruire; foi, folii și pungi din plastic pentru împachetare și ambalare; caractere și clișee tipografice;

- 25 - îmbrăcăminte, încălțăminte, articole care servesc la acoperirea capului;
- 35 - servicii on-line de tranzacționare, și anume servicii de operare on-line pe piețe pentru vânzătorii și cumpărătorii de produse și servicii; servicii on-line de tranzacționare în care vânzătorii afișează produsele sau serviciile care urmează să fie oferite spre vânzare, achiziționare sau spre licitare prin intermediul Internetului, în scopul facilitării vânzării de produse și servicii de către terți prin intermediul unei rețele de calculatoare; oferire de răspuns evaluativ și evaluări de produse și servicii oferite de vânzători, evaluarea valorii și a prețurilor produselor și serviciilor oferite de vânzători, serviciilor de performanță a cumpărătorilor și vânzătorilor, serviciilor de livrare, precum și experiența globală de tranzacționare în legătură cu acestea; oferirea unui ghid de căutare de publicitate on-line care oferă produse și servicii ale vânzătorilor; oferirea unei baze de date de căutare on-line de evaluare pentru cumpărători și vânzători; publicitate; gestiunea afacerilor comerciale; administrare comercială; lucrări de birou; servicii de comercializare pentru terți prestate de supermarketuri, hipermarketuri, buticuri, magazine, gherete, chioșcuri și tarabe;
- 41 - educație; instruire; divertisment; activități sportive și culturale;
- 45 - servicii juridice; servicii de securitate pentru protecția fizică a bunurilor materiale și a persoanelor; servicii matrimoniale, servicii de rețele de socializare on-line; servicii funerare; babysitting.
- (531) CFE(9) 26.04.03; 26.04.19; 29.01.12.

- (210) **055415**
- (220) 04.06.2025
- (730) **NEGURĂ Sergiu, MD**
Str. Valea Trandafirilor nr. 18, ap. 37,
MD-2101, Chișinău, Republica Moldova
- (540)

BA | BUSINESS ANALYTICS

- (511) NCL(12-2025)
 35 - publicitate; administrarea, organizarea și managementul afacerilor; lucrări de birou;
 36 - servicii financiare, monetare și bancare; servicii de asigurări; servicii imobiliare;
 41 - educație; instruire; divertisment; activități sportive și culturale.
 (531) CFE(9) 24.15.01; 24.15.07; 26.11.01; 27.03.15; 27.05.08.

-
- (210) **055418**
 (220) 05.06.2025
 (730) **FAMILIA IPS LTD, IL**
 Israel, Kfar Saba, str. Ana Frank, nr. 2, cod poștal 4425102, Israel
 (540)



- (591) Culori revendicate: albastru-deschis, albastru-închis.
 (511) NCL(12-2025)
 35 - publicitate; administrarea, organizarea și managementul afacerilor; lucrări de birou;
 39 - transport; ambalarea și depozitarea mărfurilor; organizarea de călătorii.
 (531) CFE(9) 26.11.21; 26.13.01; 26.13.25; 27.03.01; 27.05.21; 29.01.12.

-
- (210) **055419**
 (220) 05.06.2025
 (730) **COVMIH-COM S.R.L., MD**
 Str. Petricani nr. 88/6,
 MD-2059, Chișinău, Republica Moldova

(540)



- (591) Culori revendicate: albastru-închis, sur.
 (511) NCL(12-2025)
 11 - aparate și instalații de iluminat, de încălzire, de răcire, de producere a vaporilor, de coacere, de uscare, de ventilare, de distribuire a apei și de uz sanitar;
 17 - cauciuc, gutapercă, gumă, azbest, mică, neprelucrate și semiprelucrate, și înlocuitori pentru toate aceste materiale; materiale plastice și rășini extrudate destinate utilizării în producție; materiale de călăfătuire, etanșare și izolare; țevi, tuburi și furtunuri flexibile, nemetalice.
 (531) CFE(9) 26.04.18; 27.05.19; 29.01.12.

-
- (210) **055420**
 (220) 04.06.2025
 (730) **LumGrupMas S.R.L., MD**
 Str. Gh. Madan nr. 87/7,
 MD-2020, Chișinău, Republica Moldova
 (540)



- (591) Culori revendicate: albastru.
 (511) NCL(12-2025)
 11 - aparate și instalații de iluminat, de încălzire, de răcire, de producere a vaporilor, de coacere, de uscare, de ventilare, de distribuire a apei și de uz sanitar.
 (531) CFE(9) 24.17.01; 24.17.07; 26.04.01; 27.05.01; 29.01.04.

-
- (210) **055421**
 (220) 04.06.2025
 (730) **Obschestvo s ogranichennoi otvetstvennostyu „NAUCHNO-PROIZVODSTVENNAYA FIRMA "MATERIA MEDICA HOLDING", RU**
 Trety Samotekhnny pereulok, 9, 127473 Moscow, Federația Rusă
 (540)

RAPHAMIN

- (511) NCL(12-2025)
 05 - preparate farmaceutice, medicale și de uz veterinar; produse igienice de uz medical; alimente și substanțe dietetice adaptate pentru uz medical sau veterinar, alimente pentru bebeluși; suplimente dietetice pentru oameni și animale; plasturi, materiale pentru pansamente; materiale pentru plombarea dinților și pentru mularje dentare; dezinfectante; produse pentru distrugerea animalelor dăunătoare; fungicide, erbicide; preparate antibacteriale; imunomodulatori; preparate pentru tratamentul infecțiilor virale respiratorii acute; antivirale; preparate farmaceutice, și anume preparate pentru prevenirea și tratarea bolilor infecțioase; preparate biologice de uz medical;
 35 - publicitate; administrarea, organizarea și managementul afacerilor; lucrări de birou; asistență în conducerea afacerilor, contabilitate; prezentarea produselor; asistență în materie de management comercial sau industrial; distribuire de eșantioane; recrutare de personal; promovarea vânzărilor pentru terți; publicitate on-line într-o rețea informatizată; servicii de aprovizionare pentru terți (achiziții de bunuri și servicii pentru alte întreprinderi); prezentarea produselor prin toate mijloacele de comunicare pentru vânzarea cu amănuntul; informații și asistență comer-

ciale pentru consumatori în alegerea produselor și serviciilor; administrarea comercială a licențelor produselor și a serviciilor pentru terți; servicii de vânzare cu amănuntul sau angro pentru preparate farmaceutice, veterinare și sanitare și produse medicale; administrarea afacerilor pentru furnizorii de servicii independenți; negocierea și încheierea tranzacțiilor comerciale pentru terți; gestiune administrativă externalizată pentru companii; administrarea programelor de fidelizare a clienților; promovarea produselor și serviciilor prin sponsorizarea evenimentelor sportive; servicii de vânzare angro pentru preparate farmaceutice, veterinare și sanitare și produse medicale; servicii administrative pentru trimiteri medicale; organizarea și susținerea evenimentelor comerciale; promovarea produselor prin influenceri.

-
- (210) **055422**
 (220) 04.06.2025
 (730) **VLAD VADNAT S.R.L., MD**
 Bd. Decebal nr. 72/5, ap. 31,
 MD-2038, Chișinău, Republica Moldova
 (540)

ADARAMED

- (511) NCL(12-2025)
 44 - servicii medicale; servicii veterinare; servicii de igienă și de îngrijire a frumuseții pentru oameni sau animale; servicii de agricultură, acvacultură, horticultură și silvicultură.

-
- (210) **055423**
 (220) 04.06.2025
 (730) **Obschestvo s ogranichennoi otvetstvennostyu „NAUCHNO-PROIZVODSTVENNAYA FIRMA „MATERIA MEDICA HOLDING”, RU**
 Trety Samotekhnny pereulok, 9, 127473 Moscow, Federația Rusă
 (540)

RAFAMIN

(511) NCL(12-2025)

05 - preparate farmaceutice, medicale și de uz veterinar; produse igienice de uz medical; alimente și substanțe dietetice adaptate pentru uz medical sau veterinar, alimente pentru bebeluși; suplimente dietetice pentru oameni și animale; plasturi, materiale pentru pansamente; materiale pentru plombarea dinților și pentru mulaje dentare; dezinfectante; produse pentru distrugerea animalelor dăunătoare; fungicide, erbicide; preparate antibacteriale; imunomodulatori; preparate pentru tratamentul infecțiilor virale respiratorii acute; antivirale; preparate farmaceutice, și anume preparate pentru prevenirea și tratarea bolilor infecțioase; preparate biologice de uz medical;

35 - publicitate; administrarea, organizarea și managementul afacerilor; lucrări de birou; asistență în conducerea afacerilor, contabilitate; prezentarea produselor; asistență în materie de management comercial sau industrial; distribuire de eșantioane; recrutare de personal; promovarea vânzării pentru terți; publicitate on-line într-o rețea informatizată; servicii de aprovizionare pentru terți (achiziții de bunuri și servicii pentru alte întreprinderi); prezentarea produselor prin toate mijloacele de comunicare pentru vânzarea cu amănuntul; informații și asistență comerciale pentru consumatori în alegerea produselor și serviciilor; administrarea comercială a licențelor produselor și a serviciilor pentru terți; servicii de vânzare cu amănuntul sau angro pentru preparate farmaceutice, veterinare și sanitare și produse medicale; administrarea afacerilor pentru furnizorii de servicii independenți; negocierea și încheierea tranzacțiilor comerciale pentru terți; gestiune administrativă externalizată pentru companii; administrarea programelor de fidelizare a clienților; promovarea produselor și serviciilor prin sponsorizarea evenimentelor sportive; servicii de vânzare angro pentru preparate farmaceutice, veterinare și sanitare și produse medicale; servicii administrative pentru trimiteri medicale; organizarea și susținerea evenimentelor comerciale; promovarea produselor prin influenceri.

(210) **055424**

(220) 04.06.2025

(730) **APIFERA S.R.L., MD**

Str. Tudor Terinte nr. 4A, MD-6813,
Costești, Ialoveni, Republica Moldova

(540)



APIFERA

HEALTH BY NATURE

(591) Culori revendicate: galben, negru.

(511) NCL(12-2025)

30 - cafea, ceai, cacao și înlocuitori ai acestora; orez, paste făinoase și tăiței; tapioca și sago; făină și preparate din cereale; pâine, produse de patiserie și cofetărie; ciocolată; înghețată, șerbeturi și alte înghețate comestibile; zahăr, miere, sirop de melasă; drojdie, praf de copt; sare, condimente, mirodenii, plante aromatice conservate; oțet, sosuri și alte condimente; gheață (apă înghețată);

35 - publicitate; administrarea, organizarea și managementul afacerilor; lucrări de birou;

43 - servicii de alimentație publică; servicii de cazare temporară.

(531) CFE(9) 03.13.04; 03.13.05; 27.05.01; 29.01.12.

(210) **055425**

(220) 05.06.2025

(730) **INTERNET-DMS S.R.L., MD**

Bd. Dacia nr. 7/1, ap. 61,
MD-2038, Chișinău, Republica Moldova

(540)

ALCOHALL

(511) NCL(12-2025)

32 - bere; băuturi nealcoolice; ape minerale și carbogazoase; băuturi din fructe și sucuri de fructe; siropuri și alte preparate pentru fabricarea băuturilor nealcoolice;

- 33 - băuturi alcoolice, cu excepția berii; preparate alcoolice pentru fabricarea băuturilor;
- 35 - publicitate; administrarea, organizarea și managementul afacerilor; lucrări de birou;
- 43 - servicii de alimentație publică; servicii de cazare temporară.

- (210) **055426**
 (220) 05.06.2025
 (730) **INTERNET-DMS S.R.L., MD**
 Bd. Dacia nr. 7/1, ap. 61,
 MD-2038, Chișinău, Republica Moldova
 (540)

HAYAT

- (511) NCL(12-2025)
 34 - tutun și înlocuitori de tutun; țigări și trabucuri; țigări electronice și vaporizatoare orale pentru fumători; articole pentru fumători; chibrituri.

- (210) **055428**
 (220) 06.06.2025
 (730) **LE MILANESI S.R.L., MD**
 Str. Alexandru cel Bun nr. 72,
 MD-3416, Hîncești, Republica Moldova
 (540)

ARIS

- (511) NCL(12-2025)
 03 - cosmetice și produse de toaletă nemedicinale; produse nemedicinale pentru curățarea dinților; produse de parfumerie, uleiuri esențiale; preparate pentru albit și alte substanțe pentru spălat; preparate pentru curățare, lustruire și șlefuire;
- 41 - educație; instruire; divertisment; activități sportive și culturale.

- (210) **055429**
 (220) 09.06.2025
 (730) **SIMPLEX - CO S.R.L., societate comercială, MD**
 Str. Chișinăului nr. 11, MD-4839,
 Stăuceni, Chișinău, Republica Moldova
 (540)

AI-TECH

- (511) NCL(12-2025)
 11 - aparate și instalații de iluminat, de încălzire, de răcire, de producere a vaporilor, de coacere, de uscare, de ventilare, de distribuire a apei și de uz sanitar;
- 35 - publicitate; administrarea, organizarea și managementul afacerilor; lucrări de birou.
- (531) CFE(9) 27.01.06; 27.05.01.

- (210) **055430**
 (220) 09.06.2025
 (730) **NEOVINHART S.R.L., MD**
 Str. Dumitru Matcovschi nr. 7, MD-4323,
 Sălcuța, Căușeni, Republica Moldova
 (540)

ZĂCĂMÂNT



- (591) Culori revendicate: auriu, gri, bej.
 (511) NCL(12-2025)
 33 - băuturi alcoolice, cu excepția berii; preparate alcoolice pentru fabricarea băuturilor;
- 43 - servicii de alimentație publică; servicii de cazare temporară.

(531) CFE(9) 06.19.01; 06.19.07; 06.19.09;
26.05.15; 27.05.01; 29.01.13.

(210) **055431**

(220) 06.06.2025

(730) **CUZNEȚOV Iurie, MD**

Str. A. Șciusev nr. 17, ap. 6,

MD-2001, Chișinău, Republica Moldova

(540)

TUTTO BENE

(511) NCL(12-2025)

03 - cosmetice și produse de toaletă nemedicinale; produse nemedicinale pentru curățarea dinților; produse de parfumerie, uleiuri esențiale; preparate pentru albit și alte substanțe pentru spălat; preparate pentru curățare, lustruire și șlefuire;

05 - preparate farmaceutice, medicale și de uz veterinar; produse igienice de uz medical; alimente și substanțe dietetice adaptate pentru uz medical sau veterinar, alimente pentru bebeluși; suplimente dietetice pentru oameni și animale; plasturi, materiale pentru pansamente; materiale pentru plombarea dinților și pentru mulaje dentare; dezinfectante; produse pentru distrugerea animalelor dăunătoare; fungicide, erbicide;

29 - carne, pește, păsări și vânat; extracte din carne; fructe și legume conservate, congelate, uscate și fierte; jeleurii, dulceturi, compoturi; ouă; lapte, brânzeturi, unt, iaurt și alte produse lactate; uleiuri și grăsimi comestibile;

30 - cafea, ceai, cacao și înlocuitori ai acestora; orez, paste făinoase și tăiței; tapioca și sago; făină și preparate din cereale; pâine, produse de patiserie și cofetărie; ciocolată; înghețată, șerburi și alte înghețate comestibile; zahăr, miere, sirop de melasă; drojdie, praf de copt; sare, condimente, mirodenii, plante aromatice conservate; oțet, sosuri și alte condimente; gheață (apă înghețată);

32 - bere; băuturi nealcoolice; ape minerale și carbogazoase; băuturi din fructe și sucuri de fructe; siropuri și alte preparate pentru fabricarea băuturilor nealcoolice;

33 - băuturi alcoolice, cu excepția berii; preparate alcoolice pentru fabricarea băuturilor;

35 - servicii on-line de tranzacționare, și anume servicii de operare on-line pe piețe pentru vânzătorii și cumpărătorii de produse și servicii; servicii on-line de tranzacționare în care vânzătorii afișează produsele sau serviciile care urmează să fie oferite spre vânzare, achiziționare sau spre licitare prin intermediul Internetului, în scopul facilitării vânzării de produse și servicii de către terți prin intermediul unei rețele de calculatoare; oferire de răspuns evaluativ și evaluări de produse și servicii oferite de vânzătorii, evaluarea valorii și a prețurilor produselor și serviciilor oferite de vânzătorii, serviciilor de performanță a cumpărătorilor și vânzătorilor, serviciilor de livrare, precum și experiența globală de tranzacționare în legătură cu acestea; oferirea unui ghid de căutare de publicitate on-line care oferă produse și servicii ale vânzătorilor; oferirea unei baze de date de căutare on-line de evaluare pentru cumpărătorii și vânzătorii; publicitate; gestiunea afacerilor comerciale; administrare comercială; lucrări de birou; servicii de comercializare pentru terți prestate de supermarketuri, hipermarketuri, buticuri, magazine, gherete, chioșcuri și tarabe;

38 - servicii de telecomunicații;

39 - transport; ambalarea și depozitarea mărfurilor; organizarea de călătorii;

43 - servicii de alimentație publică; servicii de cazare temporară.

(210) **055432**

(220) 06.06.2025

(730) **CUZNEȚOV Iurie, MD**

Str. A. Șciusev nr. 17, ap. 6,

MD-2001, Chișinău, Republica Moldova

(540)

CUMATRIA

(511) NCL(12-2025)

16 - hârtie și carton; produse de imprimărie; articole pentru legătorie; fotografii; articole de papetărie și de birou, cu excepția mobilei; adezivi pentru papetărie sau menaj; materiale de desen și materiale pentru artiști; pensule; materiale didactice și de instruire; foi, folii și pungi din plastic pentru împachetare și ambalare; caractere și clișee tipografice;

- 21 - ustensile și recipiente pentru menaj sau de bucătărie; articole de bucătărie și veselă, cu excepția furculițelor, cuțitelor și lingurilor; piepteni și bureți; perii, cu excepția pensulelor; materiale pentru perii; articole pentru curățare; sticlă brută sau semiprelucrată, cu excepția sticlei pentru construcții; sticlărie, porțelan și ceramică;
- 29 - carne, pește, păsări și vânat; extracte din carne; fructe și legume conservate, congelate, uscate și fierte; jeleuri, dulceturi, compoturi; ouă; lapte, brânzeturi, unt, iaurt și alte produse lactate; uleiuri și grăsimi comestibile;
- 30 - cafea, ceai, cacao și înlocuitori ai acestora; orez, paste făinoase și tăiței; tapioca și sago; făină și preparate din cereale; pâine, produse de patiserie și cofetărie; ciocolată; înghețată, șerburi și alte înghețate comestibile; zahăr, miere, sirop de melasă; drojdie, praf de copt; sare, condimente, mirodenii, plante aromatice conservate; oțet, sosuri și alte condimente; gheață (apă înghețată);
- 32 - bere; băuturi nealcoolice; ape minerale și carbogazoase; băuturi din fructe și sucuri de fructe; siropuri și alte preparate pentru fabricarea băuturilor nealcoolice;
- 33 - băuturi alcoolice, cu excepția berii; preparate alcoolice pentru fabricarea băuturilor;
- 35 - servicii on-line de tranzacționare, și anume servicii de operare on-line pe piețe pentru vânzătorii și cumpărătorii de produse și servicii; servicii on-line de tranzacționare în care vânzătorii afișează produsele sau serviciile care urmează să fie oferite spre vânzare, achiziționare sau spre licitare prin intermediul Internetului, în scopul facilitării vânzării de produse și servicii de către terți prin intermediul unei rețele de calculatoare; oferire de răspuns evaluativ și evaluări de produse și servicii oferite de vânzători, evaluarea valorii și a prețurilor produselor și serviciilor oferite de vânzători, serviciilor de performanță a cumpărătorilor și vânzătorilor, serviciilor de livrare, precum și experiența globală de tranzacționare în legătură cu acestea; oferirea unui ghid de căutare de publicitate on-line care oferă produse și servicii ale vânzătorilor; oferirea unei baze de date de căutare on-line de evaluare pentru cumpărători și vânzători; publicitate; gestiunea afacerilor comerciale; administrare comercială; lucrări de birou; servicii de comercializare pentru terți prestate de supermarketuri, hipermarketuri, bu-
- ticuri, magazine, gherete, chioșcuri și tarabe;
- 38 - servicii de telecomunicații;
- 41 - educație; instruire; divertisment; activități sportive și culturale;
- 43 - servicii de alimentație publică; servicii de cazare temporară.
-
- (210) **055433**
 (220) 06.06.2025
 (730) **CUZNEȚOV Iurie, MD**
 Str. A. Șciusev nr. 17, ap. 6,
 MD-2001, Chișinău, Republica Moldova
- (540)
- ## VITAMINATATA
- (511) NCL(12-2025)
- 03 - cosmetice și produse de toaletă nemedicinale; produse nemedicinale pentru curățarea dinților; produse de parfumerie, uleiuri esențiale; preparate pentru albit și alte substanțe pentru spălat; preparate pentru curățare, lustruire și șlefuire;
- 05 - preparate farmaceutice, medicale și de uz veterinar; produse igienice de uz medical; alimente și substanțe dietetice adaptate pentru uz medical sau veterinar, alimente pentru bebeluși; suplimente dietetice pentru oameni și animale; plasturi, materiale pentru pansamente; materiale pentru plombarea dinților și pentru mulaje dentare; dezinfectante; produse pentru distrugerea animalelor dăunătoare; fungicide, erbicide;
- 29 - carne, pește, păsări și vânat; extracte din carne; fructe și legume conservate, congelate, uscate și fierte; jeleuri, dulceturi, compoturi; ouă; lapte, brânzeturi, unt, iaurt și alte produse lactate; uleiuri și grăsimi comestibile;
- 30 - cafea, ceai, cacao și înlocuitori ai acestora; orez, paste făinoase și tăiței; tapioca și sago; făină și preparate din cereale; pâine, produse de patiserie și cofetărie; ciocolată; înghețată, șerburi și alte înghețate comestibile; zahăr, miere, sirop de melasă; drojdie, praf de copt; sare, condimente, mirodenii, plante aromatice conservate; oțet, sosuri și alte condimente; gheață (apă înghețată);

- 32 - bere; băuturi nealcoolice; ape minerale și carbogazoase; băuturi din fructe și sucuri de fructe; siropuri și alte preparate pentru fabricarea băuturilor nealcoolice;
- 33 - băuturi alcoolice, cu excepția berii; preparate alcoolice pentru fabricarea băuturilor;
- 35 - servicii on-line de tranzacționare, și anume servicii de operare on-line pe piețe pentru vânzătorii și cumpărătorii de produse și servicii; servicii on-line de tranzacționare în care vânzătorii afișează produsele sau serviciile care urmează să fie oferite spre vânzare, achiziționare sau spre licitare prin intermediul Internetului, în scopul facilitării vânzării de produse și servicii de către terți prin intermediul unei rețele de calculatoare; oferire de răspuns evaluativ și evaluări de produse și servicii oferite de vânzători, evaluarea valorii și a prețurilor produselor și serviciilor oferite de vânzători, serviciilor de performanță a cumpărătorilor și vânzătorilor, serviciilor de livrare, precum și experiența globală de tranzacționare în legătură cu acestea; oferirea unui ghid de căutare de publicitate on-line care oferă produse și servicii ale vânzătorilor; oferirea unei baze de date de căutare on-line de evaluare pentru cumpărători și vânzători; publicitate; gestiunea afacerilor comerciale; administrare comercială; lucrări de birou; servicii de comercializare pentru terți prestate de supermarketuri, hipermarketuri, buticuri, magazine, gherete, chioșcuri și tarabe;
- 38 - servicii de telecomunicații;
- 41 - educație; instruire; divertisment; activități sportive și culturale;
- 43 - servicii de alimentație publică; servicii de cazare temporară.
- 29 - carne, pește, păsări și vânat; extracte din carne; fructe și legume conservate, congelate, uscate și fierte; jeleuri, dulceturi, compoturi; ouă; lapte, brânzeturi, unt, iaurt și alte produse lactate; uleiuri și grăsimi comestibile;
- 30 - cafea, ceai, cacao și înlocuitori ai acestora; orez, paste făinoase și tăiței; tapioca și sago; făină și preparate din cereale; pâine, produse de patiserie și cofetărie; ciocolată; înghețată, șerburi și alte înghețate comestibile; zahăr, miere, sirop de melasă; drojdie, praf de copt; sare, condimente, mirodenii, plante aromatice conservate; oțet, sosuri și alte condimente; gheață (apă înghețată);
- 32 - bere; băuturi nealcoolice; ape minerale și carbogazoase; băuturi din fructe și sucuri de fructe; siropuri și alte preparate pentru fabricarea băuturilor nealcoolice;
- 33 - băuturi alcoolice, cu excepția berii; preparate alcoolice pentru fabricarea băuturilor;
- 35 - servicii on-line de tranzacționare, și anume servicii de operare on-line pe piețe pentru vânzătorii și cumpărătorii de produse și servicii; servicii on-line de tranzacționare în care vânzătorii afișează produsele sau serviciile care urmează să fie oferite spre vânzare, achiziționare sau spre licitare prin intermediul Internetului, în scopul facilitării vânzării de produse și servicii de către terți prin intermediul unei rețele de calculatoare; oferire de răspuns evaluativ și evaluări de produse și servicii oferite de vânzători, evaluarea valorii și a prețurilor produselor și serviciilor oferite de vânzători, serviciilor de performanță a cumpărătorilor și vânzătorilor, serviciilor de livrare, precum și experiența globală de tranzacționare în legătură cu acestea; oferirea unui ghid de căutare de publicitate on-line care oferă produse și servicii ale vânzătorilor; oferirea unei baze de date de căutare on-line de evaluare pentru cumpărători și vânzători; publicitate; gestiunea afacerilor comerciale; administrare comercială; lucrări de birou; servicii de comercializare pentru terți prestate de supermarketuri, hipermarketuri, buticuri, magazine, gherete, chioșcuri și tarabe;
- 38 - servicii de telecomunicații;
- 39 - transport; ambalarea și depozitarea mărfurilor; organizarea de călătorii;

(210) **055434**

(220) 06.06.2025

(730) **CUZNEȚOV Iurie, MD**

Str. A. Șciusev nr. 17, ap. 6,
MD-2001, Chișinău, Republica Moldova

(540)

LIBIDO

(511) NCL(12-2025)

03 - cosmetice și produse de toaletă nemedicinale; produse nemedicinale pentru curățarea

- 41 - educație; instruire; divertisment; activități sportive și culturale;
- 43 - servicii de alimentație publică; servicii de cazare temporară.

(210) **055435**
 (220) 06.06.2025
 (730) **CUZNEȚOV Iurie, MD**
 Str. A. Șciusev nr. 17, ap. 6,
 MD-2001, Chișinău, Republica Moldova
 (540)

BYTE

- (511) NCL(12-2025)
- 03 - cosmetice și produse de toaletă nemedicinale; produse nemedicinale pentru curățarea dinților; produse de parfumerie, uleiuri esențiale; preparate pentru albit și alte substanțe pentru spălat; preparate pentru curățare, lustruire și șlefuire;
- 05 - preparate farmaceutice, medicale și de uz veterinar; produse igienice de uz medical; alimente și substanțe dietetice adaptate pentru uz medical sau veterinar, alimente pentru bebeluși; suplimente dietetice pentru oameni și animale; plasturi, materiale pentru pansamente; materiale pentru plombarea dinților și pentru mulaje dentare; dezinfectante; produse pentru distrugerea animalelor dăunătoare; fungicide, erbicide;
- 29 - carne, pește, păsări și vânat; extracte din carne; fructe și legume conservate, congelate, uscate și fierte; jeleuri, dulceturi, compoturi; ouă; lapte, brânzeturi, unt, iaurt și alte produse lactate; uleiuri și grăsimi comestibile;
- 30 - cafea, ceai, cacao și înlocuitori ai acestora; orez, paste făinoase și tăiței; tapioca și sago; făină și preparate din cereale; pâine, produse de patiserie și cofetărie; ciocolată; înghețată, șerburi și alte înghețate comestibile; zahăr, miere, sirop de melasă; drojdie, praf de copt; sare, condimente, mirodenii, plante aromatice conservate; oțet, sosuri și alte condimente; gheață (apă înghețată);
- 32 - bere; băuturi nealcoolice; ape minerale și carbogazoase; băuturi din fructe și sucuri de fructe; siropuri și alte preparate pentru fabricarea băuturilor nealcoolice;

- 33 - băuturi alcoolice, cu excepția berii; preparate alcoolice pentru fabricarea băuturilor;
- 35 - servicii on-line de tranzacționare, și anume servicii de operare on-line pe piețe pentru vânzătorii și cumpărătorii de produse și servicii; servicii on-line de tranzacționare în care vânzătorii afișează produsele sau serviciile care urmează să fie oferite spre vânzare, achiziționare sau spre licitare prin intermediul Internetului, în scopul facilitării vânzării de produse și servicii de către terți prin intermediul unei rețele de calculatoare; oferire de răspuns evaluativ și evaluări de produse și servicii oferite de vânzătorii, evaluarea valorii și a prețurilor produselor și serviciilor oferite de vânzătorii, serviciilor de performanță a cumpărătorilor și vânzătorilor, serviciilor de livrare, precum și experiența globală de tranzacționare în legătură cu acestea; oferirea unui ghid de căutare de publicitate on-line care oferă produse și servicii ale vânzătorilor; oferirea unei baze de date de căutare on-line de evaluare pentru cumpărătorii și vânzătorii; publicitate; gestiunea afacerilor comerciale; administrare comercială; lucrări de birou; servicii de comercializare pentru terți prestate de supermarketuri, hipermarketuri, buticuri, magazine, gherete, chioșcuri și tarabe;
- 38 - servicii de telecomunicații;
- 41 - educație; instruire; divertisment; activități sportive și culturale;
- 43 - servicii de alimentație publică; servicii de cazare temporară.

(210) **055436**
 (220) 06.06.2025
 (730) **CUZNEȚOV Iurie, MD**
 Str. A. Șciusev nr. 17, ap. 6,
 MD-2001, Chișinău, Republica Moldova
 (540)

HONEY MAMA

- (511) NCL(12-2025)
- 03 - cosmetice și produse de toaletă nemedicinale; produse nemedicinale pentru curățarea dinților; produse de parfumerie, uleiuri esențiale; preparate pentru albit și alte substanțe pentru spălat; preparate pentru curățare, lustruire și șlefuire;

- 05 - preparate farmaceutice, medicale și de uz veterinar; produse igienice de uz medical; alimente și substanțe dietetice adaptate pentru uz medical sau veterinar, alimente pentru bebeluși; suplimente dietetice pentru oameni și animale; plasturi, materiale pentru pansamente; materiale pentru plombarea dinților și pentru mulaje dentare; dezinfectante; produse pentru distrugerea animalelor dăunătoare; fungicide, erbicide;
- 29 - carne, pește, păsări și vânat; extracte din carne; fructe și legume conservate, congelate, uscate și fierte; jeleurii, dulceturi, compoturi; ouă; lapte, brânzeturi, unt, iaurt și alte produse lactate; uleiuri și grăsimi comestibile;
- 30 - cafea, ceai, cacao și înlocuitori ai acestora; orez, paste făinoase și tăiței; tapioca și sago; făină și preparate din cereale; pâine, produse de patiserie și cofetărie; ciocolată; înghețată, șerbeturi și alte înghețate comestibile; zahăr, miere, sirop de melasă; drojdie, praf de copt; sare, condimente, mirodenii, plante aromatice conservate; oțet, sosuri și alte condimente; gheață (apă înghețată);
- 32 - bere; băuturi nealcoolice; ape minerale și carbogazoase; băuturi din fructe și sucuri de fructe; siropuri și alte preparate pentru fabricarea băuturilor nealcoolice;
- 33 - băuturi alcoolice, cu excepția berii; preparate alcoolice pentru fabricarea băuturilor;
- 35 - servicii on-line de tranzacționare, și anume servicii de operare on-line pe piețe pentru vânzătorii și cumpărătorii de produse și servicii; servicii on-line de tranzacționare în care vânzătorii afișează produsele sau serviciile care urmează să fie oferite spre vânzare, achiziționare sau spre licitare prin intermediul Internetului, în scopul facilitării vânzării de produse și servicii de către terți prin intermediul unei rețele de calculatoare; oferire de răspuns evaluativ și evaluări de produse și servicii oferite de vânzători, evaluarea valorii și a prețurilor produselor și serviciilor oferite de vânzători, serviciilor de performanță a cumpărătorilor și vânzătorilor, serviciilor de livrare, precum și experiența globală de tranzacționare în legătură cu acestea; oferirea unui ghid de căutare de publicitate on-line care oferă produse și servicii ale vânzătorilor; oferirea unei baze de date de căutare on-line de evaluare pentru cumpărători și vânzători; publicitate; gestiunea afacerilor comerciale; administrare comercială; lucrări de birou;

- servicii de comercializare pentru terți prestate de supermarketuri, hipermarketuri, buticuri, magazine, gherete, chioșcuri și tarabe;
- 38 - servicii de telecomunicații;
- 41 - educație; instruire; divertisment; activități sportive și culturale;
- 43 - servicii de alimentație publică; servicii de cazare temporară.

(210) **055437**
 (220) 06.06.2025
 (730) **CUZNEȚOV Iurie, MD**
 Str. A. Șciusev nr. 17, ap. 6,
 MD-2001, Chișinău, Republica Moldova
 (540)

DOAMNE FEREȘTE

- (511) NCL(12-2025)
- 29 - carne, pește, păsări și vânat; extracte din carne; fructe și legume conservate, congelate, uscate și fierte; jeleurii, dulceturi, compoturi; ouă; lapte, brânzeturi, unt, iaurt și alte produse lactate; uleiuri și grăsimi comestibile;
- 30 - cafea, ceai, cacao și înlocuitori ai acestora; orez, paste făinoase și tăiței; tapioca și sago; făină și preparate din cereale; pâine, produse de patiserie și cofetărie; ciocolată; înghețată, șerbeturi și alte înghețate comestibile; zahăr, miere, sirop de melasă; drojdie, praf de copt; sare, condimente, mirodenii, plante aromatice conservate; oțet, sosuri și alte condimente; gheață (apă înghețată);
- 32 - bere; băuturi nealcoolice; ape minerale și carbogazoase; băuturi din fructe și sucuri de fructe; siropuri și alte preparate pentru fabricarea băuturilor nealcoolice;
- 33 - băuturi alcoolice, cu excepția berii; preparate alcoolice pentru fabricarea băuturilor;
- 35 - servicii on-line de tranzacționare, și anume servicii de operare on-line pe piețe pentru vânzătorii și cumpărătorii de produse și servicii; servicii on-line de tranzacționare în care vânzătorii afișează produsele sau serviciile care urmează să fie oferite spre vânzare, achiziționare sau spre licitare prin intermediul Internetului, în scopul facilitării vânzării de produse și servicii de către terți prin interme-

- diul unei rețele de calculatoare; oferire de răspuns evaluativ și evaluări de produse și servicii oferite de vânzători, evaluarea valorii și a prețurilor produselor și serviciilor oferite de vânzători, serviciilor de performanță a cumpărătorilor și vânzătorilor, serviciilor de livrare, precum și experiența globală de tranzacționare în legătură cu acestea; oferirea unui ghid de căutare de publicitate on-line care oferă produse și servicii ale vânzătorilor; oferirea unei baze de date de căutare on-line de evaluare pentru cumpărători și vânzători; publicitate; gestiunea afacerilor comerciale; administrare comercială; lucrări de birou; servicii de comercializare pentru terți prestate de supermarketuri, hipermarketuri, buticuri, magazine, gherete, chioșcuri și tarabe;
- 41 - educație; instruire; divertisment; activități sportive și culturale;
- 43 - servicii de alimentație publică; servicii de cazare temporară.

(210) **055438**

(220) 06.06.2025

(730) **CUZNEȚOV Iurie, MD**

Str. A. Șciusev nr. 17, ap. 6,

MD-2001, Chișinău, Republica Moldova

(540)

MANEKI NEKO

(511) NCL(12-2025)

- 03 - cosmetice și produse de toaletă nemedicinale; produse nemedicinale pentru curățarea dinților; produse de parfumerie, uleiuri esențiale; preparate pentru albit și alte substanțe pentru spălat; preparate pentru curățare, lustruire și șlefuire;
- 05 - preparate farmaceutice, medicale și de uz veterinar; produse igienice de uz medical; alimente și substanțe dietetice adaptate pentru uz medical sau veterinar, alimente pentru bebeluși; suplimente dietetice pentru oameni și animale; plasturi, materiale pentru pansamente; materiale pentru plombarea dinților și pentru mulaje dentare; dezinfectante; produse pentru distrugerea animalelor dăunătoare; fungicide, erbicide;

- 29 - carne, pește, păsări și vânat; extracte din carne; fructe și legume conservate, congelate, uscate și fierte; jeleurii, dulceturi, compoturi; ouă; lapte, brânzeturi, unt, iaurt și alte produse lactate; uleiuri și grăsimi comestibile;
- 30 - cafea, ceai, cacao și înlocuitori ai acestora; orez, paste făinoase și tăiței; tapioca și sago; făină și preparate din cereale; pâine, produse de patiserie și cofetărie; ciocolată; înghețată, șerburi și alte înghețate comestibile; zahăr, miere, sirop de melasă; drojdie, praf de copt; sare, condimente, mirodenii, plante aromatice conservate; oțet, sosuri și alte condimente; gheață (apă înghețată);
- 32 - bere; băuturi nealcoolice; ape minerale și carbogazoase; băuturi din fructe și sucuri de fructe; siropuri și alte preparate pentru fabricarea băuturilor nealcoolice;
- 33 - băuturi alcoolice, cu excepția berii; preparate alcoolice pentru fabricarea băuturilor;
- 35 - servicii on-line de tranzacționare, și anume servicii de operare on-line pe piețe pentru vânzătorii și cumpărătorii de produse și servicii; servicii on-line de tranzacționare în care vânzătorii afișează produsele sau serviciile care urmează să fie oferite spre vânzare, achiziționare sau spre licitare prin intermediul Internetului, în scopul facilitării vânzării de produse și servicii de către terți prin intermediul unei rețele de calculatoare; oferire de răspuns evaluativ și evaluări de produse și servicii oferite de vânzători, evaluarea valorii și a prețurilor produselor și serviciilor oferite de vânzători, serviciilor de performanță a cumpărătorilor și vânzătorilor, serviciilor de livrare, precum și experiența globală de tranzacționare în legătură cu acestea; oferirea unui ghid de căutare de publicitate on-line care oferă produse și servicii ale vânzătorilor; oferirea unei baze de date de căutare on-line de evaluare pentru cumpărători și vânzători; publicitate; gestiunea afacerilor comerciale; administrare comercială; lucrări de birou; servicii de comercializare pentru terți prestate de supermarketuri, hipermarketuri, buticuri, magazine, gherete, chioșcuri și tarabe;
- 43 - servicii de alimentație publică; servicii de cazare temporară.

- (210) **055439**
 (220) 06.06.2025
 (730) **CUZNEȚOV Iurie, MD**
 Str. A. Șciusev nr. 17, ap. 6,
 MD-2001, Chișinău, Republica Moldova
 (540)

EASY PEASY

- (511) NCL(12-2025)
 03 - cosmetice și produse de toaletă nemedicinale; produse nemedicinale pentru curățarea dinților; produse de parfumerie, uleiuri esențiale; preparate pentru albit și alte substanțe pentru spălat; preparate pentru curățare, lustruire și șlefuire;
 05 - preparate farmaceutice, medicale și de uz veterinar; produse igienice de uz medical; alimente și substanțe dietetice adaptate pentru uz medical sau veterinar, alimente pentru bebeluși; suplimente dietetice pentru oameni și animale; plasturi, materiale pentru pansamente; materiale pentru plombarea dinților și pentru mulaje dentare; dezinfectante; produse pentru distrugerea animalelor dăunătoare; fungicide, erbicide;
 29 - carne, pește, păsări și vânat; extracte din carne; fructe și legume conservate, congelate, uscate și fierte; jeleuri, dulcețuri, compoturi; ouă; lapte, brânzeturi, unt, iaurt și alte produse lactate; uleiuri și grăsimi comestibile;
 30 - cafea, ceai, cacao și înlocuitori ai acestora; orez, paste făinoase și tăiței; tapioca și sago; făină și preparate din cereale; pâine, produse de patiserie și cofetărie; ciocolată; înghețată, șerburi și alte înghețate comestibile; zahăr, miere, sirop de melasă; drojdie, praf de copt; sare, condimente, mirodenii, plante aromatice conservate; oțet, sosuri și alte condimente; gheață (apă înghețată);
 32 - bere; băuturi nealcoolice; ape minerale și carbogazoase; băuturi din fructe și sucuri de fructe; siropuri și alte preparate pentru fabricarea băuturilor nealcoolice;
 33 - băuturi alcoolice, cu excepția berii; preparate alcoolice pentru fabricarea băuturilor;
 35 - servicii on-line de tranzacționare, și anume servicii de operare on-line pe piețe pentru vânzătorii și cumpărătorii de produse și servicii; servicii on-line de tranzacționare în care vânzătorii afișează produsele sau serviciile

care urmează să fie oferite spre vânzare, achiziționare sau spre licitare prin intermediul Internetului, în scopul facilitării vânzării de produse și servicii de către terți prin intermediul unei rețele de calculatoare; oferire de răspuns evaluativ și evaluări de produse și servicii oferite de vânzători, evaluarea valorii și a prețurilor produselor și serviciilor oferite de vânzători, serviciilor de performanță a cumpărătorilor și vânzătorilor, serviciilor de livrare, precum și experiența globală de tranzacționare în legătură cu acestea; oferirea unui ghid de căutare de publicitate on-line care oferă produse și servicii ale vânzătorilor; oferirea unei baze de date de căutare on-line de evaluare pentru cumpărători și vânzători; publicitate; gestiunea afacerilor comerciale; administrare comercială; lucrări de birou; servicii de comercializare pentru terți prestate de supermarketuri, hipermarketuri, buticuri, magazine, gherete, chioșcuri și tarabe;

- 38 - servicii de telecomunicații;
 41 - educație; instruire; divertisment; activități sportive și culturale;
 43 - servicii de alimentație publică; servicii de cazare temporară.

- (210) **055440**
 (220) 06.06.2025
 (730) **CUZNEȚOV Iurie, MD**
 Str. A. Șciusev nr. 17, ap. 6,
 MD-2001, Chișinău, Republica Moldova
 (540)

ZÂNA

- (511) NCL(12-2025)
 03 - cosmetice și produse de toaletă nemedicinale; produse nemedicinale pentru curățarea dinților; produse de parfumerie, uleiuri esențiale; preparate pentru albit și alte substanțe pentru spălat; preparate pentru curățare, lustruire și șlefuire;
 05 - preparate farmaceutice, medicale și de uz veterinar; produse igienice de uz medical; alimente și substanțe dietetice adaptate pentru uz medical sau veterinar, alimente pentru bebeluși; suplimente dietetice pentru oameni și animale; plasturi, materiale pentru pansamente; materiale pentru plombarea dinților și

- pentru mulaje dentare; dezinfectante; produse pentru distrugerea animalelor dăunătoare; fungicide, erbicide;
- 29 - carne, pește, păsări și vânat; extracte din carne; fructe și legume conservate, congelate, uscate și fierte; jeleuri, dulceturi, compoturi; ouă; lapte, brânzeturi, unt, iaurt și alte produse lactate; uleiuri și grăsimi comestibile;
- 30 - cafea, ceai, cacao și înlocuitori ai acestora; orez, paste făinoase și tăiței; tapioca și sago; făină și preparate din cereale; pâine, produse de patiserie și cofetărie; ciocolată; înghețată, șerburi și alte înghețate comestibile; zahăr, miere, sirop de melasă; drojdie, praf de copt; sare, condimente, mirodenii, plante aromatice conservate; oțet, sosuri și alte condimente; gheață (apă înghețată);
- 32 - bere; băuturi nealcoolice; ape minerale și carbogazoase; băuturi din fructe și sucuri de fructe; siropuri și alte preparate pentru fabricarea băuturilor nealcoolice;
- 33 - băuturi alcoolice, cu excepția berii; preparate alcoolice pentru fabricarea băuturilor;
- 35 - servicii on-line de tranzacționare, și anume servicii de operare on-line pe piețe pentru vânzătorii și cumpărătorii de produse și servicii; servicii on-line de tranzacționare în care vânzătorii afișează produsele sau serviciile care urmează să fie oferite spre vânzare, achiziționare sau spre licitare prin intermediul Internetului, în scopul facilitării vânzării de produse și servicii de către terți prin intermediul unei rețele de calculatoare; oferire de răspuns evaluativ și evaluări de produse și servicii oferite de vânzători, evaluarea valorii și a prețurilor produselor și serviciilor oferite de vânzători, serviciilor de performanță a cumpărătorilor și vânzătorilor, serviciilor de livrare, precum și experiența globală de tranzacționare în legătură cu acestea; oferirea unui ghid de căutare de publicitate on-line care oferă produse și servicii ale vânzătorilor; oferirea unei baze de date de căutare on-line de evaluare pentru cumpărători și vânzători; publicitate; gestiunea afacerilor comerciale; administrare comercială; lucrări de birou; servicii de comercializare pentru terți prestate de supermarketuri, hipermarketuri, buticuri, magazine, gherete, chioșcuri și tarabe;
- 38 - servicii de telecomunicații;
- 41 - educație; instruire; divertisment; activități sportive și culturale;
- 43 - servicii de alimentație publică; servicii de cazare temporară.
-
- (210) **055441**
 (220) 06.06.2025
 (730) **CUZNEȚOV Iurie, MD**
 Str. A. Șciusev nr. 17, ap. 6,
 MD-2001, Chișinău, Republica Moldova
- (540)
- ## TOTTI
- (511) NCL(12-2025)
- 03 - cosmetice și produse de toaletă nemedicinale; produse nemedicinale pentru curățarea dinților; produse de parfumerie, uleiuri esențiale; preparate pentru albit și alte substanțe pentru spălat; preparate pentru curățare, lustruire și șlefuire;
- 05 - preparate farmaceutice, medicale și de uz veterinar; produse igienice de uz medical; alimente și substanțe dietetice adaptate pentru uz medical sau veterinar, alimente pentru bebeluși; suplimente dietetice pentru oameni și animale; plasturi, materiale pentru pansamente; materiale pentru plombarea dinților și pentru mulaje dentare; dezinfectante; produse pentru distrugerea animalelor dăunătoare; fungicide, erbicide;
- 32 - bere; băuturi nealcoolice; ape minerale și carbogazoase; băuturi din fructe și sucuri de fructe; siropuri și alte preparate pentru fabricarea băuturilor nealcoolice;
- 33 - băuturi alcoolice, cu excepția berii; preparate alcoolice pentru fabricarea băuturilor;
- 35 - servicii on-line de tranzacționare, și anume servicii de operare on-line pe piețe pentru vânzătorii și cumpărătorii de produse și servicii; servicii on-line de tranzacționare în care vânzătorii afișează produsele sau serviciile care urmează să fie oferite spre vânzare, achiziționare sau spre licitare prin intermediul Internetului, în scopul facilitării vânzării de produse și servicii de către terți prin intermediul unei rețele de calculatoare; oferire de răspuns evaluativ și evaluări de produse și servicii oferite de vânzători, evaluarea valorii și a prețurilor produselor și serviciilor oferite de vânzători, serviciilor de performanță a cumpărătorilor și vânzătorilor, serviciilor de

livrare, precum și experiența globală de tranzacționare în legătură cu acestea; oferirea unui ghid de căutare de publicitate on-line care oferă produse și servicii ale vânzătorilor; oferirea unei baze de date de căutare on-line de evaluare pentru cumpărători și vânzători; publicitate; gestiunea afacerilor comerciale; administrare comercială; lucrări de birou; servicii de comercializare pentru terți prestate de supermarketuri, hipermarketuri, buticuri, magazine, gherete, chioșcuri și tarabe;

- 38 - servicii de telecomunicații;
 41 - educație; instruire; divertisment; activități sportive și culturale;
 43 - servicii de alimentație publică; servicii de cazare temporară.

(210) **055442**

(220) 06.06.2025

(730) **CUZNEȚOV Iurie, MD**

Str. A. Șciusev nr. 17, ap. 6,
 MD-2001, Chișinău, Republica Moldova

(540)

WASSUP

(511) NCL(12-2025)

- 29 - carne, pește, păsări și vânat; extracte din carne; fructe și legume conservate, congelate, uscate și fierte; jeleuri, dulcețuri, compoturi; ouă; lapte, brânzeturi, unt, iaurt și alte produse lactate; uleiuri și grăsimi comestibile;
- 30 - cafea, ceai, cacao și înlocuitori ai acestora; orez, paste făinoase și tăiței; tapioca și sago; făină și preparate din cereale; pâine, produse de patiserie și cofetărie; ciocolată; înghețată, șerburi și alte înghețate comestibile; zahăr, miere, sirop de melasă; drojdie, praf de copt; sare, condimente, mirodenii, plante aromatice conservate; oțet, sosuri și alte condimente; gheață (apă înghețată);
- 35 - servicii on-line de tranzacționare, și anume servicii de operare on-line pe piețe pentru vânzătorii și cumpărătorii de produse și servicii; servicii on-line de tranzacționare în care vânzătorii afișează produsele sau serviciile care urmează să fie oferite spre vânzare, achiziționare sau spre licitare prin intermediul Internetului, în scopul facilitării vânzării de

produse și servicii de către terți prin intermediul unei rețele de calculatoare; oferire de răspuns evaluativ și evaluări de produse și servicii oferite de vânzători, evaluarea valorii și a prețurilor produselor și serviciilor oferite de vânzători, serviciilor de performanță a cumpărătorilor și vânzătorilor, serviciilor de livrare, precum și experiența globală de tranzacționare în legătură cu acestea; oferirea unui ghid de căutare de publicitate on-line care oferă produse și servicii ale vânzătorilor; oferirea unei baze de date de căutare on-line de evaluare pentru cumpărători și vânzători; publicitate; gestiunea afacerilor comerciale; administrare comercială; lucrări de birou; servicii de comercializare pentru terți prestate de supermarketuri, hipermarketuri, buticuri, magazine, gherete, chioșcuri și tarabe;

- 41 - educație; instruire; divertisment; activități sportive și culturale;
 43 - servicii de alimentație publică; servicii de cazare temporară.

(210) **055443**

(220) 09.06.2025

(730) **NEOVINHART S.R.L., MD**

Str. Dumitru Matcovschi nr. 7, MD-4323,
 Sălcuța, Căușeni, Republica Moldova

(540)

ȘOIMII



(591) Culori revendicate: bej, auriu.

(511) NCL(12-2025)

- 33 - băuturi alcoolice, cu excepția berii; preparate alcoolice pentru fabricarea băuturilor;
 43 - servicii de alimentație publică; servicii de cazare temporară.
 (531) CFE(9) 03.07.01; 03.07.16; 27.05.01; 29.01.12.

(210) **055444**
 (220) 05.06.2025
 (730) **Joint Stock Company „Schelkovo Agrohim”, RU**
 141108, Moscow Region, Schelkovo city district, Schelkovo, Zavodskaya street, building 3B, of. 204, Federația Rusă
 (540)

ДЖОТТО

(511) NCL(12-2025)
 05 - pesticide, insecticide, erbicide, fungicide.
 (531) CFE(9) 28.05.00.

(210) **055445**
 (220) 05.06.2025
 (730) **Joint Stock Company „Schelkovo Agrohim”, RU**
 141108, Moscow Region, Schelkovo city district, Schelkovo, Zavodskaya street, building 3B, of. 204, Federația Rusă
 (540)

Порфир

(511) NCL(12-2025)
 05 - pesticide, insecticide, erbicide, fungicide.
 (531) CFE(9) 28.05.00.

(210) **055446**
 (220) 05.06.2025
 (730) **Joint Stock Company „Schelkovo Agrohim”, RU**
 141108, Moscow Region, Schelkovo city district, Schelkovo, Zavodskaya street, building 3B, of. 204, Federația Rusă
 (540)

Депозит

(511) NCL(12-2025)
 05 - pesticide, insecticide, erbicide, fungicide.
 (531) CFE(9) 28.05.00.

(210) **055447**
 (220) 05.06.2025
 (730) **Joint Stock Company „Schelkovo Agrohim”, RU**
 141108, Moscow Region, Schelkovo city district, Schelkovo, Zavodskaya street, building 3B, of. 204, Federația Rusă
 (540)

Бравура

(511) NCL(12-2025)
 05 - pesticide, insecticide, erbicide, fungicide.
 (531) CFE(9) 28.05.00.

(210) **055448**
 (220) 05.06.2025
 (730) **Joint Stock Company „Schelkovo Agrohim”, RU**
 141108, Moscow Region, Schelkovo city district, Schelkovo, Zavodskaya street, building 3B, of. 204, Federația Rusă
 (540)

Депримо

(511) NCL(12-2025)
 05 - pesticide, insecticide, erbicide, fungicide.
 (531) CFE(9) 28.05.00.

(210) **055449**
 (220) 05.06.2025
 (730) **Joint Stock Company „Schelkovo Agrohim”, RU**
 141108, Moscow Region, Schelkovo city district, Schelkovo, Zavodskaya street, building 3B, of. 204, Federația Rusă

(540)

Эстамп

(511) NCL(12-2025)

05 - pesticide, insecticide, erbicide, fungicide.

(531) CFE(9) 28.05.00.

(210) **055450**

(220) 06.06.2025

(310) M 2024 11086

(320) 10.12.2024

(330) RO

(730) **COFFEENATIV COFFEE GROUP S.R.L., RO**Sat Căldăraru str. Oxigenului nr. 7A, birou,
județul Ilfov, Comuna Cernica, România

(540)

TEMPLE OF BREWZEUS

(511) NCL(12-2025)

30 - cafea, cafea boabe, cafea măcinată, cafea solubilă, cafea fără cofeină, băuturi din cafea, ciocolată, cacao și ceai cu lapte; cappuccino; cafea aromată; cafea gata preparată; amestecuri de cafea; cafea cu ciocolată; amestecuri de cafea de malț cu cafea; pungi de cafea umplute; concentrate de cafea; cafea de malț; băuturi pe bază de înghețată; amestecuri pe bază de cafea naturală și/sau înlocuitori de cafea (cicoare, orz și alte cereale), cafea cu arome, ceai, ceai cu gheață; cafea cu gheață, cacao și cafea artificială; băuturi nealcoolice pe bază de cafea, ceai, cacao și ciocolată; preparate nealcoolice gata de băut, preparate pe baza de cafea, ceai, cacao și ciocolată; praf de cafea în capsule; ceai în capsule; pudră de cacao în capsule; pulberi de băuturi pe bază de cafea, cacao sau ceai în capsule; infuzii; extracte și esențe din cafea și ceai cu excepția esențelor eterice și a uleiurilor esențiale; orez, paste și tăiței; tapioca; sago; făină; preparate pe bază de cereale; pâine, produse de brutărie, patiserie și produse de cofetărie; gustări pe bază de cereale; ciocolată; înghețată, sorbeturi și alte produse similare

sub formă de înghețată, comestibile; zahăr și îndulcitori, înlocuitori ai zahărului, sirop de arțar, sirop de agave, miere, melasă; drojdie, praf de copt; sare, condimente, mirodenii, ierburi conservate; oțet, sosuri și alte condimente; gheață (apă înghețată); briose, biscuiți, dulciuri; produse și batoane pe bază de fulgi de cereale care conțin și fructe deshidratate și oleaginoase, preparate pe bază de cereale dulci și sărate;

35 - coordonare, pregătire, organizare și realizare de expoziții, târguri și evenimente în scopuri comerciale și publicitare; servicii de vânzare cu amănuntul în legătură cu cafeaua; servicii de vânzare angro în legătură cu cafeaua; servicii de comerț/vânzare cu amănuntul pentru râșnițe de cafea, altele decât cele acționate manual, automate de cafea; servicii de comerț/vânzare cu amănuntul pentru prăjitoare de cafea, filtre de cafea, electrice, mașini de cafea, electrice, capsule de cafea, goale, pentru aparate electrice de cafea, filtre pentru apă potabilă, ceainice, electrice, mașini de făcut înghețată, mașini și aparate de făcut gheață, distribuitoare electrice de băuturi, mașini de făcut pâine, mașini de copt pâine, aparate pentru răcirea băuturilor, cupatoare pentru brutărie, instalații și echipamente de răcire; servicii de comerț/vânzare cu amănuntul pentru aparate de gătit la aburi, electrice, congelatoare, mașini de gătit (cupatoare), prăjitoare de malț, aparate de gătit multifuncționale, pasteurizatoare, dulapuri frigorifice, mașini și aparate de refrigerare, vitrine frigorifice, frigider, prăjitoare, vitrine pentru depozitarea vinurilor, electrice, aparate electrice pentru fabricarea iaurtului, dehumidificatoare, filtre din hârtie pentru cafea, râșnițe de cafea, acționate manual; servicii de comerț/vânzare cu amănuntul pentru servicii de cafea, filtre de cafea, neelectrice, cafetiere de aragaz, neelectrice, căni pentru cafetiere, neelectrice, veselă, tacâmuri și ustensile de bucătărie, căni de cafea și ceai, pahare din plastic sau hârtie, căni cu pereți dubli, pahare pentru cafea și ceai, servicii de ceai (veselă), seturi pentru zahăr și produse de adăugat la băuturi, tăvi (platouri de servit), infuzoare de ceai și cafea; servicii de comerț/vânzare cu amănuntul pentru strecurătoare și strecurătoare de ceai, ceainice (neelectrice), cutii/recipiente pentru cafea și pentru ceai (articole de masă), termosuri, capace; servicii de comerț/vânzare cu amănuntul pentru cafea, cafea boabe, cafea măcinată,

cafeaua solubilă, cafeaua fără cofeină, băuturi din cafea, ciocolată, cacao și ceai cu lapte, amestecuri pe bază de cafea naturală și/sau înlocuitori de cafea (cicoare, orz și alte cereale), cafea cu arome, ceai, ceai cu gheață, cafea cu gheață, cacao și cafea artificială, băuturi nealcoolice pe bază de cafea, ceai, cacao și ciocolată, preparate nealcoolice gata de băut; servicii de comerț/vânzare cu amănuntul pentru preparate pe bază de cafea, ceai, cacao și ciocolată, praf de cafea în capsule, ceai în capsule, pudră de cacao în capsule, pulberi de băuturi pe bază de cafea, cacao sau ceai în capsule, infuzii, extracte și esențe din cafea și ceai, orez, paste și tăiței, tapioca și sago, făină și preparate din cereale, pâine, produse de brutărie, patiserie și produse de cofetărie, gustări pe bază de cereale, brișe, biscuiți, dulciuri, produse și batoane pe bază de fulgi de cereale care conțin și fructe deshidratate și oleaginoase; servicii de comerț/vânzare cu amănuntul pentru preparate pe bază de cereale dulci și sărate, ciocolată, înghețată, sorbeturi și alte produse similare sub formă de înghețată, comestibile, zahăr și îndulcitori, înlocuitori ai zahărului, sirop de arțar, sirop de agave, miere, melasă, drojdie, praf de copt, sare, condimente, mirodenii, ierburile conservate, oțet, sosuri și alte condimente, gheață (apă înghețată); servicii de comerț/vânzare cu amănuntul pentru bere, băuturi non-alcoolice, ape minerale și gazoase și alte băuturi nealcoolice, băuturi din fructe și sucuri de fructe, siropuri și alte preparate non-alcoolice pentru fabricarea băuturilor, amestecuri nealcoolice folosite pentru fabricarea băuturilor; asistență în managementul afacerilor; date referitoare la afaceri; auditul afacerilor; consultanță în organizarea și managementul afacerilor; consultanță în managementul afacerilor; servicii specializate privind eficiența afacerilor; evaluări ale afacerilor; investigații privind afacerile; consultanță în organizarea afacerilor; cercetări privind afacerile; servicii de consiliere privind managementul afacerilor; consultanță profesională în afaceri; oferirea de informații în domeniul afacerilor; managementul afacerilor hoteliere; furnizarea informațiilor de afaceri prin intermediul unui site web; demonstrații cu produse; servicii de externalizare (asistență de afaceri); servicii de agenție de import-export;

strângerea la un loc, în folosul terților, a unei game variate de bunuri, cu excepția transportului acestora, care permit clienților să vadă și să cumpere în mod convenabil aceste bunuri, astfel de servicii pot fi furnizate prin intermediul magazinelor de vânzare cu amănuntul, al punctelor de vânzare angro, prin intermediul automatelor pentru vânzarea de produse, al cataloagelor cu comandă prin poștă sau prin mijloace electronice, de exemplu prin intermediul site-urilor web sau al emisiunilor de tip teleshopping; servicii de intermediere comercială; publicitate; servicii de informații privind marketingul; cercetare de marketing; marketing; consultanță în domeniul managementului personalului; recrutarea de personal; servicii de achiziție pentru terți; relații publice; servicii de telemarketing; publicitate prin televiziune; publicitate prin Internet; închirierea automatelor pentru vânzarea produselor;

- 43 - servicii de furnizare de cafea pentru birouri (furnizare de băuturi); servicii de degustare de vinuri (furnizare de băuturi); servicii de bar cu servire de vin; furnizare de alimente și băuturi dintr-o rulotă mobilă; furnizare de alimente și băuturi în Internet-cafe; servicii de mâncăruri și băuturi la pachet; servicii de ospitalitate (alimente și băuturi); servire de băuturi alcoolice; servicii în domeniul gustărilor; servicii de catering pentru spații special amenajate pentru târguri și expoziții; servicii prestate de localurile unde se servește înghețată; servicii oferite de cafenele, servicii de furnizare a alimentelor și băuturilor; cazare temporară; servicii de catering care constau în furnizarea de produse alimentare și băuturi; servicii de bufet; servicii de bar; servicii de restaurant; servicii de restaurant cu autoservire; servicii de bufet pentru gustări (snack-bar); închirierea aparatelor de gătit; servicii de bucătări personali.

(210) **055451**
 (220) 06.06.2025
 (310) M 2024 11085
 (320) 10.12.2024
 (330) RO
 (730) **COFFEENATIV COFFEE GROUP S.R.L., RO**
 Sat Căldăraru str. Oxigenului nr. 7A, birou,
 județul Ilfov, Comuna Cernica, România

(540)



(591) Culori revendicate: alb, auriu (PANTONE 871C).

(511) NCL(12-2025)

- 30 - cafea, cafea boabe, cafea măcinată, cafea solubilă, cafea fără cofeină, băuturi din cafea, ciocolată, cacao și ceai cu lapte; cappuccino; cafea aromată; cafea gata preparată; amestecuri de cafea; cafea cu ciocolată; amestecuri de cafea de malț cu cafea; pungi de cafea umplute; concentrate de cafea; cafea de malț; băuturi pe bază de înghețată; amestecuri pe bază de cafea naturală și/sau înlocuitori de cafea (cicoare, orz și alte cereale), cafea cu arome, ceai, ceai cu gheață; cafea cu gheață, cacao și cafea artificială; băuturi nealcoolice pe bază de cafea, ceai, cacao și ciocolată; preparate nealcoolice gata de băut, preparate pe baza de cafea, ceai, cacao și ciocolată; praf de cafea în capsule; ceai în capsule; pudră de cacao în capsule; pulberi de băuturi pe bază de cafea, cacao sau ceai în capsule; infuzii; extracte și esențe din cafea și ceai cu excepția esențelor eterice și a uleiurilor esențiale; orez, paste și tăiței; tapioca; sago; făină; preparate pe bază de cereale; pâine, produse de brutărie, patiserie și produse de cofetărie; gustări pe bază de cereale; ciocolată; înghețată, sorbeturi și alte produse similare sub formă de înghețată, comestibile; zahăr și îndulcitori, înlocuitori ai zahărului, sirop de arțar, sirop de agave, miere, melasă; drojdie, praf de copt; sare, condimente, mirodenii, ierburi conservate; oțet, sosuri și alte condimente; gheață (apă înghețată); briose, biscuiți, dulciuri; produse și batoane pe bază de fulgi de cereale care conțin și fructe deshidratate și oleaginoase, preparate pe bază de cereale dulci și sărate;
- 35 - coordonare, pregătire, organizare și realizare de expoziții, târguri și evenimente în scopuri comerciale și publicitare; servicii de vânzare cu amănuntul în legătură cu cafeaua; servicii

de vânzare angro în legătură cu cafeaua; servicii de comerț/vânzare cu amănuntul pentru râșnițe de cafea, altele decât cele acționate manual, automate de cafea; servicii de comerț/vânzare cu amănuntul pentru prăjitoare de cafea, filtre de cafea, electrice, mașini de cafea, electrice, capsule de cafea, goale, pentru aparate electrice de cafea, filtre pentru apă potabilă, ceainice, electrice, mașini de făcut înghețată, mașini și aparate de făcut gheață, distribuitoare electrice de băuturi, mașini de făcut pâine, mașini de copt pâine, aparate pentru răcirea băuturilor, cupatoare pentru brutărie, instalații și echipamente de răcire; servicii de comerț/vânzare cu amănuntul pentru aparate de gătit la aburi, electrice, congelatoare, mașini de gătit (cupatoare), prăjitoare de malț, aparate de gătit multifuncționale, pasteurizatoare, dulapuri frigorifice, mașini și aparate de refrigerare, vitrine frigorifice, frigider, prăjitoare, vitrine pentru depozitarea vinurilor, electrice, aparate electrice pentru fabricarea iaurtului, dehumidificatoare, filtre din hârtie pentru cafea, râșnițe de cafea, acționate manual; servicii de comerț/vânzare cu amănuntul pentru servicii de cafea, filtre de cafea, neelectrice, cafetiere de aragaz, neelectrice, căni pentru cafetiere, neelectrice, veselă, tacâmuri și ustensile de bucătărie, căni de cafea și ceai, pahare din plastic sau hârtie, căni cu pereți dubli, pahare pentru cafea și ceai, servicii de ceai (veselă), seturi pentru zahăr și produse de adăugat la băuturi, tăvi (platouri de servit), infuzoare de ceai și cafea; servicii de comerț/vânzare cu amănuntul pentru strecurătoare și strecurătoare de ceai, ceainice (neelectrice), cutii/recipiente pentru cafea și pentru ceai (articole de masă), termosuri, capace; servicii de comerț/vânzare cu amănuntul pentru cafea, cafea boabe, cafea măcinată, cafea solubilă, cafea fără cofeină, băuturi din cafea, ciocolată, cacao și ceai cu lapte, amestecuri pe bază de cafea naturală și/sau înlocuitori de cafea (cicoare, orz și alte cereale), cafea cu arome, ceai, ceai cu gheață, cafea cu gheață, cacao și cafea artificială, băuturi nealcoolice pe bază de cafea, ceai, cacao și ciocolată, preparate nealcoolice gata de băut; servicii de comerț/vânzare cu amănuntul pentru preparate pe bază de cafea, ceai, cacao și ciocolată, praf de cafea în capsule, ceai în capsule, pudră de cacao în capsule, pulberi de băuturi pe bază de cafea, cacao sau ceai în capsule, infuzii, extracte și

esențe din cafea și ceai, orez, paste și tăiței, tapioca și sago, făină și preparate din cereale, pâine, produse de brutărie, patiserie și produse de cofetărie, gustări pe bază de cereale, brișe, biscuiți, dulciuri, produse și batoane pe bază de fulgi de cereale care conțin și fructe deshidratate și oleaginoase; servicii de comerț/vânzare cu amănuntul pentru preparate pe bază de cereale dulci și sărate, ciocolată, înghețată, sorbeturi și alte produse similare sub formă de înghețată, comestibile, zahăr și îndulcitori, înlocuitori ai zahărului, sirop de arțar, sirop de agave, miere, melasă, drojdie, praf de copt, sare, condimente, mirodenii, ierburi conservate, oțet, sosuri și alte condimente, gheață (apă înghețată); servicii de comerț/vânzare cu amănuntul pentru bere, băuturi non-alcoolice, ape minerale și gazoase și alte băuturi nealcoolice, băuturi din fructe și sucuri de fructe, siropuri și alte preparate non-alcoolice pentru fabricarea băuturilor, amestecuri nealcoolice folosite pentru fabricarea băuturilor; asistență în managementul afacerilor; date referitoare la afaceri; auditul afacerilor; consultanță în organizarea și managementul afacerilor; consultanță în managementul afacerilor; servicii specializate privind eficiența afacerilor; evaluări ale afacerilor; investigații privind afacerile; consultanță în organizarea afacerilor; cercetări privind afacerile; servicii de consiliere privind managementul afacerilor; consultanță profesională în afaceri; oferirea de informații în domeniul afacerilor; managementul afacerilor hoteliere; furnizarea informațiilor de afaceri prin intermediul unui site web; demonstrații cu produse; servicii de externalizare (asistență de afaceri); servicii de agenție de import-export; strângerea la un loc, în folosul terților, a unei game variate de bunuri, cu excepția transportului acestora, care permit clienților să vadă și să cumpere în mod convenabil aceste bunuri, astfel de servicii pot fi furnizate prin intermediul magazinelor de vânzare cu amănuntul, al punctelor de vânzare angro, prin intermediul automatelor pentru vânzarea de produse, al cataloagelor cu comandă prin poștă sau prin mijloace electronice, de exemplu prin intermediul site-urilor web sau al emisiunilor de tip teleshopping; servicii de intermediere comercială; publicitate; servicii de informații privind marketingul; cercetare de marketing; marketing; consultanță în domeniul managementului personalului; recru-

tarea de personal; servicii de achiziție pentru terți; relații publice; servicii de telemarketing; publicitate prin televiziune; publicitate prin Internet; închirierea automatelor pentru vânzarea produselor;

- 43 - servicii de furnizare de cafea pentru birouri (furnizare de băuturi); servicii de degustare de vinuri (furnizare de băuturi); servicii de bar cu servire de vin; furnizare de alimente și băuturi dintr-o rulotă mobilă; furnizare de alimente și băuturi în Internet-cafe; servicii de mâncăruri și băuturi la pachet; servicii de ospitalitate (alimente și băuturi); servire de băuturi alcoolice; servicii în domeniul gustărilor; servicii de catering pentru spații special amenajate pentru târguri și expoziții; servicii prestate de localurile unde se servește înghețată; servicii oferite de cafenele, servicii de furnizare a alimentelor și băuturilor; cazare temporară; servicii de catering care constau în furnizarea de produse alimentare și băuturi; servicii de bufet; servicii de bar; servicii de restaurant; servicii de restaurant cu autoservire; servicii de bufet pentru gustări (snack-bar); închirierea aparatelor de gătit; servicii de bucătări personali.
- (531) CFE(9) 26.04.18; 27.05.09; 29.01.12.

- (210) **055454**
 (220) 09.06.2025
 (730) **FUNERARIUS C.M. S.R.L., MD**
 Str. Miron Costin nr. 1A,
 MD-3401, Hîncești, Republica Moldova
- (540)



- (511) NCL(12-2025)
- 45 - servicii juridice; servicii de securitate pentru protecția fizică a bunurilor materiale și a persoanelor; servicii matrimoniale, servicii de rețele de socializare on-line; servicii funerare; babysitting.

(531) CFE(9) 03.07.11; 03.07.16; 26.01.15;
26.11.01; 27.05.11.

(210) **055457**
(220) 03.06.2025
(730) **EUROACORD S.R.L., MD**
Bd. Mircea cel Bătrân nr. 13/1, of. 1f,
MD-2042, Chișinău, Republica Moldova
(540)



(591) Culori revendicate: roșu, alb.
(511) NCL(12-2025)
35 - publicitate; administrarea, organizarea și managementul afacerilor; lucrări de birou;
38 - servicii de telecomunicații;
41 - educație; instruire; divertisment; activități sportive și culturale;
42 - servicii științifice și tehnologice, precum și servicii de cercetare și creație, referitoare la acestea; servicii de analiză industrială, cercetare industrială și proiectare industrială; servicii de control al calității și de autentificare; crearea și dezvoltarea calculatoarelor și programelor de calculator.
(531) CFE(9) 26.04.04; 26.04.18; 27.05.19;
27.05.24; 29.01.12.

(210) **055458**
(220) 03.06.2025
(730) **EUROACORD S.R.L., MD**
Bd. Mircea cel Bătrân nr. 13/1, of. 1f,
MD-2042, Chișinău, Republica Moldova
(540)



(591) Culori revendicate: albastru, alb, portocaliu.
(511) NCL(12-2025)
16 - hârtie și carton; produse de imprimare; articole pentru legătorie; fotografii; articole de papetărie și de birou, cu excepția mobilei; adezivi pentru papetărie sau menaj; materiale de desen și materiale pentru artiști; pensule; materiale didactice și de instruire; foi, folii și pungi din plastic pentru împachetare și ambalare; caractere și clișee tipografice;
35 - publicitate; administrarea, organizarea și managementul afacerilor; lucrări de birou;
38 - servicii de telecomunicații.
(531) CFE(9) 26.04.26; 26.05.18; 26.11.09;
27.05.10; 29.01.13.

(210) **055459**
(220) 03.06.2025
(730) **EUROACORD S.R.L., MD**
Bd. Mircea cel Bătrân nr. 13/1, of. 1f,
MD-2042, Chișinău, Republica Moldova

(540)



(591) Culori revendicate: portocaliu, alb.

(511) NCL(12-2025)

16 - hârtie și carton; produse de imprimare; articole pentru legătorie; fotografii; articole de papetărie și de birou, cu excepția mobilei; adezivi pentru papetărie sau menaj; materiale de desen și materiale pentru artiști; pensule; materiale didactice și de instruire; foi, folii și pungi din plastic pentru împachetare și ambalare; caractere și clișee tipografice;

35 - publicitate; administrarea, organizarea și managementul afacerilor; lucrări de birou;

38 - servicii de telecomunicații.

(531) CFE(9) 26.04.04; 26.04.07; 26.04.18; 27.05.01; 29.01.12.

(210) **055460**

(220) 06.06.2025

(730) **Safety Leasing Group S.R.L., MD**

Str. Mugurel nr. 19, MD-2089,
Ciorescu, Chișinău, Republica Moldova

(540)



(591) Culori revendicate: bleumarin (pantone 288), roșu (pantone 485), alb.

(511) NCL(12-2025)

35 - publicitate; administrarea, organizarea și managementul afacerilor; lucrări de birou;

36 - servicii financiare, monetare și bancare; servicii de asigurări; servicii imobiliare;

39 - transport; ambalarea și depozitarea mărfurilor; organizarea de călătorii.

(531) CFE(9) 18.01.01; 18.01.09; 18.01.23; 18.07.01; 26.01.04; 27.05.01; 29.01.13.

(210) **055461**

(220) 05.06.2025

(730) **CEPOI Victor, MD**

Str-la 7 Tineretului nr. 15, MD-2003,
Durlești, Chișinău, Republica Moldova

(540)



(591) Culori revendicate: oliv, bej, auriu.

(511) NCL(12-2025)

30 - cafea, ceai, cacao și înlocuitori ai acestora; orez, paste făinoase și tăiței; tapioca și sago; făină și preparate din cereale; pâine, produse de patiserie și cofetărie; ciocolată; înghețată, șerbeturi și alte înghețate comestibile; zahăr, miere, sirop de melasă; drojdie, praf de copt; sare, condimente, mirodenii, plante aromatice conservate; oțet, sosuri și alte condimente; gheață (apă înghețată);

32 - bere; băuturi nealcoolice; ape minerale și carbogazoase; băuturi din fructe și sucuri de fructe; siropuri și alte preparate pentru fabricarea băuturilor nealcoolice;

43 - servicii de alimentație publică; servicii de cazare temporară.

(531) CFE(9) 05.07.25; 27.03.15; 27.05.08; 29.01.13.

(210) **055462**
 (220) 05.06.2025
 (730) **GM Pharmaceuticals LTD, GE**
 Rustavi highway N° 52, 0114 Tbilisi, Georgia
 (540)

Абирапрост Abiraprost

(511) NCL(12-2025)
 05 - preparate farmaceutice, medicale și de uz veterinar; produse igienice de uz medical; alimente și substanțe dietetice adaptate pentru uz medical sau veterinar, alimente pentru bebeluși; suplimente dietetice pentru oameni și animale; plasturi, materiale pentru pansamente; materiale pentru plombarea dinților și pentru mulaje dentare; dezinfectante; produse pentru distrugerea animalelor dăunătoare; fungicide, erbicide.
 (531) CFE(9) 28.05.00.

(210) **055463**
 (220) 05.06.2025
 (730) **GM Pharmaceuticals LTD, GE**
 Rustavi highway N° 52, 0114 Tbilisi, Georgia
 (540)

Андровия Androvia

(511) NCL(12-2025)
 05 - preparate farmaceutice, medicale și de uz veterinar; produse igienice de uz medical; alimente și substanțe dietetice adaptate pentru uz medical sau veterinar, alimente pentru bebeluși; suplimente dietetice pentru oameni și animale; plasturi, materiale pentru pansamente; materiale pentru plombarea dinților și pentru mulaje dentare; dezinfectante; produse pentru distrugerea animalelor dăunătoare; fungicide, erbicide.
 (531) CFE(9) 28.05.00.

(210) **055464**
 (220) 06.06.2025
 (730) **PLASTCOMPLEX S.R.L., societate comercială, MD**
 Bd. Moscova nr. 8, ap. 24,
 MD-2068, Chișinău, Republica Moldova
 (540)

BASTION

(511) NCL(12-2025)
 06 - metale comune și aliajele lor, minereuri; materiale metalice pentru edificare și construcții; construcții transportabile metalice; cabluri și fire neelectrice din metal comun; mici articole de fierărie; containere metalice pentru depozitare sau transport; seifuri;
 19 - materiale, nemetalice, pentru clădiri și construcții; conducte rigide, nemetalice, pentru construcții; asfalt, smoală, gudron și bitum; construcții transportabile, nemetalice; monumente, nemetalice;
 35 - publicitate; administrarea, organizarea și managementul afacerilor; lucrări de birou;
 37 - servicii de construcții; servicii de instalații și reparații; extracții miniere, foraje pentru extracția de petrol și gaze.

(210) **055466**
 (220) 10.06.2025
 (730) **PRANA PLATINUM LLC, UA**
 Dudayeva str., 19, of. 1, Lviv, Lviv region,
 79005, Ucraina
 (540)



(591) Culori revendicate: alb, albastru, verde, roșu.
 (511) NCL(12-2025)
 11 - aparate și echipamente de încălzire, de răcire, de ventilație; aparate și mașini de purificare a aerului; ventilatoare electrice de aer condiționat pentru uz personal; echipamente

- și aparate de ventilare și climatizare; umidificatoare; instalații de încălzire; aparate de încălzire a aerului; aparate de climatizare; recuperatoare de căldură; echipamente de climatizare; echipamente de filtrare a aerului; filtre pentru aer condiționat;
- 35 - prezentarea produselor precum aparate și echipamente de încălzire, de răcire, de ventilație, aparate și mașini de purificare a aerului, ventilatoare electrice de aer condiționat pentru uz personal, echipamente și aparate de ventilare și climatizare, umidificatoare, instalații de încălzire, aparate de încălzire a aerului, aparate de climatizare, recuperatoare de căldură, echipamente de climatizare, echipamente de filtrare a aerului, filtre pentru aer condiționat; strângerea la un loc, în folosul terților, a produselor precum aparate și echipamente de încălzire, de răcire, de ventilație, aparate și mașini de purificare a aerului, ventilatoare electrice de aer condiționat pentru uz personal, echipamente și aparate de ventilare și climatizare, umidificatoare, instalații de încălzire, aparate de încălzire a aerului, aparate de climatizare, recuperatoare de căldură, echipamente de climatizare, echipamente de filtrare a aerului, filtre pentru aer condiționat, cu excepția transportului acestora, permițând clienților să vadă și să cumpere în mod convenabil aceste produse în unități de vânzare angro și cu amănuntul sau în magazine specializate; plasarea pe pagini web pe Internet a informațiilor despre o gamă largă de produse precum aparate și echipamente de încălzire, de răcire, de ventilație, aparate și mașini de purificare a aerului, ventilatoare electrice de aer condiționat pentru uz personal, echipamente și aparate de ventilare și climatizare, umidificatoare, instalații de încălzire, aparate de încălzire a aerului, aparate de climatizare, recuperatoare de căldură, echipamente de climatizare, echipamente de filtrare a aerului, filtre pentru aer condiționat; prezentarea produselor precum aparate și echipamente de încălzire, de răcire, de ventilație, aparate și mașini de purificare a aerului, ventilatoare electrice de aer condiționat pentru uz personal, echipamente și aparate de ventilare și climatizare, umidificatoare, instalații de încălzire, aparate de încălzire a aerului, aparate de climatizare, recuperatoare de căldură, echipamente de climatizare, echipamente de filtrare a aerului, filtre pentru aer condiționat, pe mijloace de informare în scopuri de vânzare cu amănuntul; publicitatea produselor precum aparate și echipamente de încălzire, de răcire, de ventilație, aparate și mașini de purificare a aerului, ventilatoare electrice de aer condiționat pentru uz personal, echipamente și aparate de ventilare și climatizare, umidificatoare, instalații de încălzire, aparate de încălzire a aerului, aparate de climatizare, recuperatoare de căldură, echipamente de climatizare, echipamente de filtrare a aerului, filtre pentru aer condiționat;
- 37 - instalare și reparații pentru articole electrocasnice; instalare și reparații pentru instalații de încălzire; instalare și reparații pentru echipamente de refrigerare; instalare și reparații pentru echipamente de climatizare; furnizare de informații privind reparațiile.
- (531) CFE(9) 05.03.11; 05.03.13; 05.03.14; 24.15.02; 24.15.13; 24.17.18; 27.05.09; 29.01.14.
-
- (210) **055467**
 (220) 10.06.2025
 (730) **JC Master Distribution Limited, IE**
 Kildress House, 4th Floor Pembroke Row
 Dublin D2 D02 H008, Irlanda
- (540)
- THE SEXTON**
- (511) NCL(12-2025)
 33 - băuturi alcoolice, cu excepția berii.
-
- (210) **055468**
 (220) 10.06.2025
 (730) **DAMBRAUSCAS Victor, MD**
 Str. Ialoveni nr. 100/3, ap. 109,
 MD-2070, Chișinău, Republica Moldova

(540)



(511) NCL(12-2025)

35 - publicitate; administrarea, organizarea și managementul afacerilor; lucrări de birou;

41 - educație; instruire; divertisment; activități sportive și culturale.

(531) CFE(9) 03.07.17; 05.05.02; 23.05.05; 24.03.07; 24.03.17; 24.15.07; 24.15.21; 26.03.05; 26.07.15; 27.05.24.

(210) **055469**

(220) 06.06.2025

(730) **IMENSITATE S.R.L., MD**Str. Nicolae Testemițanu nr. 23,
MD-2025, Chișinău, Republica Moldova

(540)

Skor

(511) NCL(12-2025)

03 - cosmetice și produse de toaletă nemedicinale; produse nemedicinale pentru curățarea dinților; produse de parfumerie, uleiuri esențiale; preparate pentru albit și alte substanțe pentru spălat; preparate pentru curățare, lustruire și șlefuire;

16 - hârtie și carton; produse de imprimare; articole pentru legătorie; fotografii; articole de papetărie și de birou, cu excepția mobilei;

74

adezivi pentru papetărie sau menaj; materiale de desen și materiale pentru artiști; pensule; materiale didactice și de instruire; foi, folii și pungi din plastic pentru împachetare și ambalare; caractere și clișee tipografice;

35 - publicitate; administrarea, organizarea și managementul afacerilor; lucrări de birou.

(210) **055470**

(220) 06.06.2025

(730) **IMENSITATE S.R.L., MD**Str. Nicolae Testemițanu nr. 23,
MD-2025, Chișinău, Republica Moldova

(540)

Umart

(511) NCL(12-2025)

03 - cosmetice și produse de toaletă nemedicinale; produse nemedicinale pentru curățarea dinților; produse de parfumerie, uleiuri esențiale; preparate pentru albit și alte substanțe pentru spălat; preparate pentru curățare, lustruire și șlefuire;

16 - hârtie și carton; produse de imprimare; articole pentru legătorie; fotografii; articole de papetărie și de birou, cu excepția mobilei; adezivi pentru papetărie sau menaj; materiale de desen și materiale pentru artiști; pensule; materiale didactice și de instruire; foi, folii și pungi din plastic pentru împachetare și ambalare; caractere și clișee tipografice;

35 - publicitate; administrarea, organizarea și managementul afacerilor; lucrări de birou.

(210) **055471**

(220) 06.06.2025

(730) **IMENSITATE S.R.L., MD**Str. Nicolae Testemițanu nr. 23,
MD-2025, Chișinău, Republica Moldova

(540)

Uper

- (511) NCL(12-2025)
 03 - cosmetice și produse de toaletă nemedicinale; produse nemedicinale pentru curățarea dinților; produse de parfumerie, uleiuri esențiale; preparate pentru albit și alte substanțe pentru spălat; preparate pentru curățare, lustruire și șlefuire;
- 16 - hârtie și carton; produse de imprimare; articole pentru legătorie; fotografii; articole de papetărie și de birou, cu excepția mobilei; adevizi pentru papetărie sau menaj; materiale de desen și materiale pentru artiști; pensule; materiale didactice și de instruire; foi, folii și pungi din plastic pentru împachetare și ambalare; caractere și clișee tipografice;
- 35 - publicitate; administrarea, organizarea și managementul afacerilor; lucrări de birou.

- (210) **055472**
 (220) 10.06.2025
 (730) **GM Pharmaceuticals LTD, GE**
 Rustavi highway N° 52, 0114 Tbilisi, Georgia
 (540)

Нострикс Nostrix

- (511) NCL(12-2025)
 05 - preparate farmaceutice, medicale și de uz veterinar; produse igienice de uz medical; alimente și substanțe dietetice adaptate pentru uz medical sau veterinar, alimente pentru bebeluși; suplimente dietetice pentru oameni și animale; plasturi, materiale pentru pansamente; materiale pentru plombarea dinților și pentru mulaje dentare; dezinfectante; produse pentru distrugerea animalelor dăunătoare; fungicide, erbicide.
- (531) CFE(9) 28.05.00.

- (210) **055473**
 (220) 11.06.2025
 (730) **PASAT Dmitrii, MD**
 MD-6238, Sîngerei Noi, Sîngerei, Republica Moldova

(540)



- (511) NCL(12-2025)
 43 - servicii de alimentație publică; servicii de cazare temporară.
- (531) CFE(9) 02.09.14; 11.03.01; 11.03.04; 26.01.04; 26.01.14; 26.01.16; 27.05.24.

- (210) **055475**
 (220) 11.06.2025
 (730) **PETROM-MOLDOVA S.R.L., MD**
 Șos. Muncești nr. 269,
 MD-2002, Chișinău, Republica Moldova
 (540)

BENZINĂ EXTRA 95

- (526) Elementele mărcii asupra cărora solicitantul declară că renunță la invocarea oricărui drept exclusiv: „BENZINĂ”, „EXTRA”, „95”, cu excepția executării grafice deosebite.
- (591) Culori revendicate: albastru-deschis (pantone 300 CS), albastru-închis (pantone 295 CS), galben (pantone 012C), negru, alb.
- (511) NCL(12-2025)
 04 - benzină;
- 35 - publicitate; administrarea, organizarea și managementul afacerilor; lucrări de birou.

(531) CFE(9) 26.04.09; 26.04.17; 27.05.17;
27.07.24; 29.01.15.

(210) **055476**
(220) 31.05.2025
(730) **GSV UNIVERSAL S.R.L., MD**
Str. Botanica Veche nr. 45, of. 11,
MD-2062, Chișinău, Republica Moldova
(540)



(591) Culori revendicate: oranj, bej.
(511) NCL(12-2025)
29 - carne, pește, păsări și vânat; extracte din carne; fructe și legume conservate, congelate, uscate și fierte; jeleurii, dulceturi, compoturi; ouă; lapte, brânzeturi, unt, iaurt și alte produse lactate; uleiuri și grăsimi comestibile.
(531) CFE(9) 04.05.02; 04.05.05; 04.05.21;
08.07.11; 26.02.15; 27.05.01; 29.01.12.

(210) **055477**
(220) 16.06.2025
(730) **TEMIR KAN COM S.R.L., MD**
Str. Mărțișor nr. 9, MD-4829,
Porumbeni, Criuleni, Republica Moldova

(540)



(511) NCL(12-2025)
06 - materiale metalice pentru edificare și construcții; construcții transportabile metalice; mici articole de fierărie; containere metalice pentru depozitare sau transport;
37 - servicii de construcții; servicii de instalații și reparații;
40 - tratarea materialelor.
(531) CFE(9) 07.01.24; 07.03.11; 27.05.04.

(210) **055478**
(220) 09.06.2025
(730) **TOTAL GRAVURA S.R.L., MD**
Str. Cernăuți nr. 20A,
MD-2032, Chișinău, Republica Moldova
(540)



(511) NCL(12-2025)
25 - îmbrăcăminte, încălțăminte, articole care servesc la acoperirea capului;
35 - publicitate; administrarea, organizarea și managementul afacerilor; lucrări de birou;
40 - tratarea materialelor; reciclarea gunoaielor și deșeurilor; filtrarea aerului și tratarea apei; servicii de imprimare; conservarea alimentelor și a băuturilor;
42 - servicii științifice și tehnologice, precum și servicii de cercetare și creație, referitoare la acestea; servicii de analiză industrială, cercetare industrială și proiectare industrială; servicii de control al calității și de autentificare; crearea și dezvoltarea calculatoarelor și programelor de calculator.

(531) CFE(9) 27.01.05; 27.05.09.

(210) **055479**

(220) 09.06.2025

(730) **DECO-WOOD S.R.L., MD**

Str. Transnistria nr. 10/3,
MD-2044, Chișinău, Republica Moldova

(540)

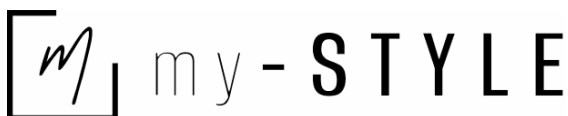

(511) NCL(12-2025)

20 - mobile, oglinzi, rame pentru tablouri; containere, nemetalice, pentru depozitare sau transport; oase neprelucrate sau semiprelucrate, coarne, fanoane de balenă sau sidef; scoici; spumă de mare; chihlimbar galben.

(531) CFE(9) 26.04.18; 26.04.26; 27.05.09; 27.05.21.

(210) **055481**

(220) 11.06.2025

(730) **ECOSEM GRUP S.R.L., MD**

Str. Ștefan cel Mare nr. 25, MD-6526,
Mereni, Anenii Noi, Republica Moldova

(540)



(526) Elementele mărcii asupra cărora solicitantul declară că renunță la invocarea oricărui drept

exclusiv: „DEZVOLTATOR IMOBILIAR”, cu excepția executării grafice deosebite.

(511) NCL(12-2025)

06 - metale comune și aliajele lor; minereuri; materiale metalice pentru edificare și construcții; construcții transportabile metalice; cabluri și fire neelectrice din metale comune; mici articole de fierărie; containere metalice pentru depozitare sau transport; seifuri;

07 - mașini, mașini-unelte, unelte acționate electrice; motoare, cu excepția celor pentru vehiculele terestre; componente de cuplare și transmisie a mașinilor, cu excepția celor pentru vehiculele terestre; unelte agricole, altele decât unelte de mână, acționate manual; incubatoare pentru ouă; mașini automate de vânzare;

19 - materiale, nu din metal, pentru edificare și construcție; conducte rigide, nu din metal, pentru edificare; asfalt, smoală, gudron și bitum; construcții transportabile, nu din metal; monumente nemetalice;

35 - publicitate; administrarea, organizarea și managementul afacerilor; lucrări de birou;

37 - servicii de construcții; servicii de instalare și reparații; extracție minieră, foraje pentru extracția de petrol și de gaze;

40 - tratament de materiale; reciclarea gunoaielor și deșeurilor; filtrarea aerului și tratarea apei; servicii de imprimare; conservarea alimentelor și băuturilor;

43 - servicii de alimentație publică; servicii de cazare temporară.

(531) CFE(9) 26.04.06; 26.04.18; 26.11.12; 27.05.01.

(210) **055482**

(220) 12.06.2025

(730) **POCIUMBANU Irina, MD**

Str. Alba-Iulia nr. 75, bloc 2, ap. 46,
MD-2071, Chișinău, Republica Moldova

(540)

POCIUMBANU *Irina*

(511) NCL(12-2025)

35 - publicitate; administrarea, organizarea și managementul afacerilor; lucrări de birou;

41 - educație; instruire; divertisment; activități sportive și culturale.

(531) CFE(9) 27.05.08; 27.05.19.

(210) **055483**

(220) 12.06.2025

(730) **TRANSERV RESORT S.R.L., MD**

Str. Busuiocului nr. 22, MD-2081,
Bubuieci, Chișinău, Republica Moldova

(540)



(591) Culori revendicate: bej, gri, negru.

(511) NCL(12-2025)

06 - metale comune și aliajele lor, minereuri; materiale metalice pentru edificare și construcții; construcții transportabile metalice; cabluri și fire neelectrice din metal comun; mici articole de fierărie; containere metalice pentru depozitare sau transport; seifuri;

19 - materiale, nemetalice, pentru clădiri și construcții; conducte rigide, nemetalice, pentru construcții; asfalt, smoală, gudron și bitum; construcții transportabile, nemetalice; monumente, nemetalice;

35 - publicitate; administrarea, organizarea și managementul afacerilor; lucrări de birou;

37 - servicii de construcții; servicii de instalații și reparații; extracții miniere, foraje pentru extracția de petrol și gaze.

(531) CFE(9) 05.01.01; 05.01.06; 05.01.16; 07.01.24; 25.12.25; 27.05.01; 29.01.13.

(210) **055484**

(220) 12.06.2025

(730) **GAVREV Eugeniu, MD**

Str. Miron Costin nr. 10, ap. 8,
MD-2068, Chișinău, Republica Moldova

(540)

CASA MODERNĂ

(511) NCL(12-2025)

01 - produse chimice destinate industriei, științelor, fotografiei, agriculturii, horticulturii și silviculturii; rășini artificiale în stare brută, materiale plastice în stare brută; compoziții pentru stingerea și prevenirea incendiilor; preparate pentru călire și sudură; substanțe pentru tăbăcirea blănușilor și pieilor de animale; adezivi pentru utilizare în industrie; chituri și alte produse de umplere; compost, gunoi de grajd, îngrășăminte; preparate biologice pentru utilizare în industrie și știință;

03 - cosmetice și produse de toaletă nemedicinale; produse nemedicinale pentru curățarea dinților; produse de parfumerie, uleiuri esențiale; preparate pentru albit și alte substanțe pentru spălat; preparate pentru curățare, lustruire și șlefuire;

04 - uleiuri și unsoare industriale, ceară; lubrifianti; produse pentru absorbția, umezirea și compactarea pulberilor; combustibili și materiale pentru iluminat; lumânări și fitiluri pentru iluminat;

05 - preparate farmaceutice, medicale și de uz veterinar; produse igienice de uz medical; alimente și substanțe dietetice adaptate pentru uz medical sau veterinar, alimente pentru bebeluși; suplimente dietetice pentru oameni și animale; plasturi, materiale pentru pansamente; materiale pentru plombarea dinților și pentru mulaje dentare; dezinfectante; produse pentru distrugerea animalelor dăunătoare; fungicide, erbicide;

06 - metale comune și aliajele lor, minereuri; materiale metalice pentru edificare și construcții; construcții transportabile metalice; cabluri și fire neelectrice din metal comun; mici articole de fierărie; containere metalice pentru depozitare sau transport; seifuri;

07 - mașini, mașini-unelte, unelte acționate electric; motoare, cu excepția celor pentru vehiculele terestre; componente de cuplare și transmisie a mașinilor, cu excepția celor pen-

- tru vehiculele terestre; unelte agricole, altele decât uneltele de mână, acționate manual; incubatoare pentru ouă; mașini automate de vânzare;
- 08 - scule și instrumente de mână, acționate manual; tacâmuri; arme albe, cu excepția armelor de foc; aparate de ras;
- 09 - aparate și instrumente științifice, pentru cercetare, de navigare, geodezice, fotografice, cinematografice, audiovizuale, optice, de cântărire, de măsurare, de semnalizare, de detectare, de testare, de verificare, de salvare și didactice; aparate și instrumente pentru conducerea, distribuirea, transformarea, acumularea, reglarea sau controlul distribuției sau utilizării energiei electrice; aparate și instrumente pentru înregistrarea, transmiterea, reproducerea sau procesarea sunetului, imaginilor sau a datelor; suporturi media înregistrate și descărcabile, software pentru calculatoare, suporturi media digitale sau analogice de înregistrare și de stocare fără conținut; mecanisme pentru aparate cu preplată; case de marcat, dispozitive de calculat; calculatoare și dispozitive periferice pentru calculatoare; costume de scafandru, măști pentru scafandri, dopuri de urechi pentru scafandri, clești de nas pentru scafandri și înotători, mănuși pentru scafandri, aparate de respirat pentru înot subacvatic; extincătoare;
- 10 - aparate și instrumente chirurgicale, medicale, dentare și veterinare; membre, ochi și dinți artificiali; articole ortopedice; materiale de sutură; dispozitive terapeutice și de asistență, adaptate pentru persoanele cu handicap; aparate de masaj; aparate, dispozitive și articole pentru sugari; aparate, dispozitive și articole pentru activitate sexuală;
- 12 - vehicule; aparate de locomotie terestră, aeriană sau navală;
- 13 - arme de foc; muniții și proiectile; explozive; focuri de artificii;
- 14 - metale prețioase și aliajele lor; bijuterii, pietre prețioase și semiprețioase; instrumente de ceasornicărie și pentru măsurarea timpului;
- 15 - instrumente muzicale; pupitre pentru partituri și stative pentru instrumente muzicale; baghete pentru dirijori;
- 16 - hârtie și carton; produse de imprimare; articole pentru legătorie; fotografii; articole de papetărie și de birou, cu excepția mobilei; adezivi pentru papetărie sau menaj; materiale de desen și materiale pentru artiști; pensule; materiale didactice și de instruire; foi, folii și pungi din plastic pentru împachetare și ambalare; caractere și clișee tipografice;
- 17 - cauciuc, gutapercă, gumă, azbest, mică, neprelucrate și semiprelucrate, și înlocuitori pentru toate aceste materiale; materiale plastice și rășini extrudate destinate utilizării în producție; materiale de călăfăuire, etanșare și izolare; țevi, tuburi și furtunuri flexibile, nemetalice;
- 18 - piele și imitații de piele; piei de animale; genți de voiaj și de transport; umbrele și parasolare; bastoane; bice, harnașament și articole de șelărie; zgărzi, lese și îmbrăcăminte pentru animale;
- 21 - ustensile și recipiente pentru menaj sau de bucătărie; articole de bucătărie și veselă, cu excepția furculițelor, cuțitelor și lingurilor; piepteni și bureți; perii, cu excepția pensulelor; materiale pentru perii; articole pentru curățare; sticlă brută sau semiprelucrată, cu excepția sticlei pentru construcții; sticlărie, porțelan și ceramică;
- 22 - frânghii și sfori; plase; corturi și prelate; marchize din materiale textile sau sintetice; vele; saci pentru transportul și depozitarea materialelor în vrac; materiale de capitonare, amortizare și de umplutură, cu excepția hârtiei, cartonului, cauciucului sau a materialelor plastice; fibre textile brute și înlocuitori ai acestora;
- 23 - fire de uz textil;
- 24 - textile și înlocuitori de textile; lenjerie de uz casnic; perdele din material textil sau plastic;
- 25 - îmbrăcăminte, încălțăminte, articole care servesc la acoperirea capului;
- 26 - dantele, șireturi și broderii, panglici și funde ca articole de mercerie; nasturi, capse și copci, ace și ace cu gămălie; flori artificiale; decorațiuni pentru păr; păr fals;
- 28 - jocuri, jucării și articole pentru joacă; aparate pentru jocuri video; articole de gimnastică și sport; decorațiuni (ornamente) pentru pomul de Crăciun;
- 29 - carne, pește, păsări și vânat; extracte din carne; fructe și legume conservate, congelate, uscate și fierte; jeleuri, dulcețuri, compoturi; ouă; lapte, brânzeturi, unt, iaurt și alte produse lactate; uleiuri și grăsimi comestibile;
- 30 - cafea, ceai, cacao și înlocuitori ai acestora; orez, paste făinoase și tăiței; tapioca și sago; făină și preparate din cereale; pâine, produse de patiserie și cofetărie; ciocolată; înghețată,

- șerbaturi și alte înghețate comestibile; zahăr, miere, sirop de melasă; drojdie, praf de copt; sare, condimente, mirodenii, plante aromatice conservate; oțet, sosuri și alte condimente; gheață (apă înghețată);
- 31 - produse agricole, de acvacultură, horticoale și forestiere, brute și neprelucrate; cereale și semințe crude și neprocesate; fructe și legume proaspete, plante aromatice proaspete; plante și flori naturale; bulbi, răsaduri și semințe pentru plantare; animale vii; hrană și băuturi pentru animale; malt;
- 32 - bere; băuturi nealcoolice; ape minerale și carbogazoase; băuturi din fructe și sucuri de fructe; siropuri și alte preparate pentru fabricarea băuturilor nealcoolice;
- 33 - băuturi alcoolice, cu excepția berii; preparate alcoolice pentru fabricarea băuturilor;
- 34 - tutun și înlocuitori de tutun; țigări și trabucuri; țigări electronice și vaporizatoare orale pentru fumători; articole pentru fumători; chibrituri;
- 36 - servicii financiare, monetare și bancare; servicii de asigurări; servicii imobiliare;
- 38 - servicii de telecomunicații;
- 39 - transport; ambalarea și depozitarea mărfurilor; organizarea de călătorii;
- 40 - tratarea materialelor; reciclarea gunoaielor și deșeurilor; filtrarea aerului și tratarea apei; servicii de imprimare; conservarea alimentelor și a băuturilor;
- 41 - educație; instruire; divertisment; activități sportive și culturale;
- 42 - servicii științifice și tehnologice, precum și servicii de cercetare și creație, referitoare la acestea; servicii de analiză industrială, cercetare industrială și proiectare industrială; servicii de control al calității și de autentificare; crearea și dezvoltarea calculatoarelor și programelor de calculator;
- 43 - servicii de alimentație publică; servicii de cazare temporară;
- 44 - servicii medicale; servicii veterinare; servicii de igienă și de îngrijire a frumuseții pentru oameni sau animale; servicii de agricultură, acvacultură, horticultură și silvicultură;
- 45 - servicii juridice; servicii de securitate pentru protecția fizică a bunurilor materiale și a persoanelor; servicii matrimoniale, servicii de rețele de socializare on-line; servicii funerare; babysitting.

(210) **055485**
 (220) 12.06.2025
 (730) **WEBLAB ONLINE S.R.L., MD**
 Str. Bujorilor nr. 7,
 MD-2009, Chișinău, Republica Moldova

(540)



(526) Elementele mărcii asupra cărora solicitantul declară că renunță la invocarea oricărui drept exclusiv: „.md”, cu excepția executării grafice deosebite.

(591) Culori revendicate: roșu-deschis, negru.

(511) NCL(12-2025)

35 - publicitate; administrarea, organizarea și managementul afacerilor; lucrări de birou; informații comerciale asistate de calculator; servicii de consultanță comercială privind utilizarea calculatoarelor; promovarea produselor și serviciilor a altor persoane prin intermediul unei rețele; oferirea serviciilor de registre cu informații pentru afaceri, într-o rețea globală de calculatoare; optimizarea traficului pe site; publicitate pentru site-urile web ale firmelor; închirierea spațiilor publicitare pe Internet; furnizarea informațiilor de afaceri prin intermediul unui site; indexare web în scop comercial sau publicitar; promovare, publicitate și marketing pentru pagini web on-line; promovarea on-line a rețelelor informatizate și pagini web; optimizarea motoarelor de căutare pentru promovarea site-urilor altor persoane; servicii de marketing în domeniul optimizării traficului pe site-uri web; furnizarea spațiilor pe pagini web pentru promovarea produselor și serviciilor; promovarea produselor și serviciilor a terților prin intermediul anunțurilor publicitare pe pagini de Internet;

42 - servicii științifice și tehnologice, precum și servicii de cercetare și creație, referitoare la acestea; servicii de analiză industrială, cercetare industrială și proiectare industrială; servicii de control a calității și de autentificare; crearea și dezvoltarea calculatoarelor și programelor de calculator; proiectare de software; proiectarea programelor de calculator; crearea de software; dezvoltarea de

software; inginerie de software informatic; instalarea programelor; cercetarea în materie de software de calculatoare; portarea softului; închirierea programelor informatice; consultanță în domeniul programelor de calculator; consultanță în domeniul tehnologiei informației; servicii de consultanță în materie de tehnologie a informației (IT); servicii de consultanță în materie de hardware și software de calculatoare; consultanță în domeniul rețelelor și aplicațiilor pentru cloud computing; găzduirea site-urilor de Internet (site-uri web); crearea paginilor web; proiectarea site-urilor web; servicii de proiectare a paginilor web; servicii de dezvoltare a paginilor web; proiectarea portalurilor web; găzduirea portalurilor web; analiza sistemelor informatice; proiectarea sistemelor informatice; dezvoltarea sistemelor informatice; servicii de integrare a sistemelor informatice; configurarea sistemelor și rețelelor informatice; integrarea sistemelor informatice și rețelelor de calculatoare; consultanță în materie de sisteme informatice; servicii de informare privind tehnologia informației; compilarea informațiilor privind tehnologia informației; furnizarea informațiilor privind tehnologia informației; servicii de consultanță și informații despre tehnologia informației; crearea și designul indexurilor de informații bazate pe site-uri web pentru alte persoane (servicii de tehnologia informației); servicii de inginerie referitoare la prelucrarea automată a datelor; proiectarea și dezvoltarea de software pentru prelucrarea datelor; realizarea programelor de calculatoare pentru prelucrarea datelor; consultanță în inginerie referitoare la prelucrarea datelor; actualizarea de software pentru prelucrarea datelor; programare pentru calculatoare pentru prelucrarea datelor; configurarea de software de calculatoare; design grafic asistat de calculator.

(531) CFE(9) 19.13.01; 19.13.22; 21.03.21; 26.01.05; 27.05.01; 29.01.12.

(210) **055486**
 (220) 12.06.2025
 (730) **BDR ASSOCIATES-STRATEGIC COMMUNICATION S.R.L., MD**
 Str. Calea Ieșilor nr. 8,
 MD-2069, Chișinău, Republica Moldova

(540)

MEDx

(511) NCL(12-2025)
 41 - educație; instruire; divertisment; activități sportive și culturale.

(210) **055487**
 (220) 12.06.2025
 (730) **BEMORAN S.R.L., societate comercială, MD**
 Str. Moldova nr. 12, ap. 76, MD-2023,
 Ciorescu, Chișinău, Republica Moldova

(540)

FLOW

(511) NCL(12-2025)
 07 - mașini, mașini-unelte, unelte acționate electrice;
 08 - scule și instrumente de mână, acționate manual; tacâmuri;
 09 - aparate și instrumente pentru măsurare, cântărire, semnalizare, verificare și control;
 11 - aparate și instalații de distribuire a apei și de uz sanitar;
 20 - mobile, oglinzi și rame pentru tablouri, inclusiv mobilier de exterior;
 35 - servicii de publicitate și vânzare a produselor inclusiv on-line.

(531) CFE(9) 27.01.06; 27.05.08; 27.05.19.

(210) **055488**
 (220) 12.06.2025
 (730) **TONU Sergiu, MD**
 Bd. Cuza-Vodă nr. 1/1, ap. 14,
 MD-2060, Chișinău, Republica Moldova

(540)

FITFORM

- (511) NCL(12-2025)
 28 - jocuri, jucării și articole pentru joacă; aparate pentru jocuri video; articole de gimnastică și sport; decorațiuni (ornamente) pentru pomul de Crăciun;
 35 - publicitate; administrarea, organizarea și managementul afacerilor; lucrări de birou;
 38 - servicii de telecomunicații;
 42 - servicii științifice și tehnologice, precum și servicii de cercetare și creație, referitoare la acestea; servicii de analiză industrială, cercetare industrială și proiectare industrială; servicii de control al calității și de autentificare; crearea și dezvoltarea calculatoarelor și programelor de calculator;
 44 - servicii medicale; servicii veterinare; servicii de igienă și de îngrijire a frumuseții pentru oameni sau animale; servicii de agricultură, acvacultură, horticultură și silvicultură.
 (531) CFE(9) 27.05.01.

- (210) **055490**
 (220) 11.06.2025
 (730) **BUDURIN Valeriu, MD**
 MD-5033, Căprești, Florești, Republica Moldova
 (540)



- (591) Culori revendicate: alb, verde-închis, verde-deschis.
 (511) NCL(12-2025)
 31 - produse agricole, de acvacultură, horticole și forestiere, brute și neprelucrate; cereale și semințe crude și neprocesate; fructe și legume proaspete, plante aromatice proaspete; plante și flori naturale; bulbi, răsaduri și semințe pentru plantare; animale vii; hrană și băuturi pentru animale; malț;
 35 - publicitate; administrarea, organizarea și managementul afacerilor; lucrări de birou.
 (531) CFE(9) 05.05.01; 05.05.21; 26.01.15; 26.01.18; 27.05.08; 29.01.13.

- (210) **055494**
 (220) 14.06.2025
 (730) **PLESCA Alexei, MD**
 Str. Grenoble nr. 128/8, MD-2048,
 Codru, Chișinău, Republica Moldova
 (540)



- (511) NCL(12-2025)
 19 - materiale, nemetalice, pentru clădiri și construcții; conducte rigide, nemetalice, pentru construcții; asfalt, smoală, gudron și bitum; construcții transportabile, nemetalice; monumente, nemetalice;
 35 - publicitate; administrarea, organizarea și managementul afacerilor; lucrări de birou;
 37 - servicii de construcții; servicii de instalații și reparații; extracții miniere, foraje pentru extracția de petrol și gaze.
 (531) CFE(9) 07.01.08; 07.01.12; 07.01.24; 07.11.01; 07.11.10; 27.05.10.

(210) **055495**
 (220) 14.06.2025
 (730) **PLESCA Alexei, MD**
 Str. Grenoble nr. 128/8, MD-2048,
 Codru, Chişinău, Republica Moldova
 (540)



(511) NCL(12-2025)
 19 - materiale, nemetalice, pentru clădiri și construcții; conducte rigide, nemetalice, pentru construcții; asfalt, smoală, gudron și bitum; construcții transportabile, nemetalice; monumente, nemetalice;
 28 - jocuri, jucării și articole pentru joacă; aparate pentru jocuri video; articole de gimnastică și sport; decorațiuni (ornamente) pentru pomul de Crăciun;
 35 - publicitate; administrarea, organizarea și managementul afacerilor; lucrări de birou.
 (531) CFE(9) 02.01.08; 02.01.16; 02.01.23; 21.03.01; 27.05.17.

(210) **055496**
 (220) 15.06.2025
 (730) **GOLBAN Teodor, MD**
 Str. Antonie Plămădeală nr. 50, MD-3434,
 Logănești, Hîncești, Republica Moldova
 (540)

GOLBAN

(511) NCL(12-2025)
 35 - servicii on-line de tranzacționare, și anume servicii de operare on-line pe piețe pentru vânzătorii și cumpărătorii de produse și servicii; servicii on-line de tranzacționare în care vânzătorii afișează produsele sau serviciile care urmează să fie oferite spre vânzare, achiziționare sau spre licitare prin intermediul Internetului, în scopul facilitării vânzării de produse și servicii de către terți prin intermediul unei rețele de calculatoare; oferire de răspuns evaluativ și evaluări de produse și servicii oferite de vânzatori, evaluarea valorii și a prețurilor produselor și serviciilor oferite de vânzatori, serviciilor de performanță a cumpărătorilor și vânzătorilor, serviciilor de livrare, precum și experiența globală de tranzacționare în legătură cu acestea; oferirea unui ghid de căutare de publicitate on-line care oferă produse și servicii ale vânzătorilor; oferirea unei baze de date de căutare on-line de evaluare pentru cumpărători și vânzatori; publicitate; gestiunea afacerilor comerciale; administrare comercială; lucrări de birou; servicii de comercializare pentru terți prestate de supermarketuri, hipermarketuri, buticuri, magazine, gherete, chioșcuri și tarabe;
 36 - servicii financiare, monetare și bancare; servicii de asigurări; servicii imobiliare;
 37 - servicii de construcții; servicii de instalații și reparații; extracții miniere, foraje pentru extracția de petrol și gaze;
 39 - transport; ambalarea și depozitarea mărfurilor; organizarea de călătorii.

(210) **055497**
 (220) 16.06.2025
 (730) **Shenzhen Sunlong Technology Co., Ltd., CN**
 501, Bohua Technology Park, No. 25, Huohuiluo Rd., Zhangkengjing Community, Guanhu Street, Longhua District, Shenzhen, Guangdong Province, China
 (540)



RISGOO

(511) NCL(12-2025)
 09 - ecrane video; terminale interactive cu ecran tactil; baterii galvanice; folii de protecție adaptate pentru telefoane inteligente; carcase pentru telefoane inteligente; încărcătoare de baterii; cabluri electrice; căști; încărcătoare portabile de alimentare; telefoane inteligente; memorii USB; suporturi pentru selfie (monopoduri manuale); ceasuri inteligente; curele pentru telefoane mobile; prize electrice; inele luminoase pentru selfie, pentru telefoane inteligente; suporturi adaptate pentru telefoane mobile și telefoane inteligente; aparate de intercomunicare; blițuri pentru telefoane inteligente; suporturi cu inel pentru telefoane mobile.

(531) CFE(9) 02.01.01; 02.01.23; 27.05.01.

(210) **055498**
 (220) 16.06.2025
 (730) **Shenzhen Sunlong Technology Co., Ltd., CN**
 Room 501, Bohua Tech-Park, No. 25, Huohuiluo Rd., Guanhu St., Longhua Dist., Shenzhen, China
 (540)

SUNLÔNG

(511) NCL(12-2025)
 09 - ecrane video; terminale interactive cu ecran tactil; baterii galvanice; folii de protecție adaptate pentru telefoane inteligente; carcase pentru telefoane inteligente; încărcătoare de baterii; cabluri electrice; căști; încărcătoare portabile de alimentare; telefoane inteligente; memorii USB; suporturi pentru selfie (monopoduri manuale); ceasuri inteligente; curele pentru telefoane mobile; prize electrice; inele luminoase pentru selfie, pentru telefoane inteligente; suporturi adaptate pentru telefoane mobile și telefoane inteligente; aparate de intercomunicare; blițuri pentru telefoane inteligente; suporturi cu inel pentru telefoane mobile.

(531) CFE(9) 01.15.25; 25.01.05; 25.07.01.

(210) **055499**
 (220) 12.06.2025
 (730) **IDJI PAC S.R.L., MD**
 Str. 27 August nr. 5D, MD-2003,
 Durlești, Chișinău, Republica Moldova
 (540)



(511) NCL(12-2025)
 01 - produse chimice destinate industriei, științelor, fotografiei, agriculturii, horticulturii și silviculturii; rășini artificiale în stare brută, materiale plastice în stare brută; compoziții pentru stingerea și prevenirea incendiilor; preparate pentru călire și sudură; substanțe pentru tăbăcirea blănușilor și pieilor de animale; adezivi pentru utilizare în industrie; chituri și alte produse de umplere; compost, gunoi de grajd, îngrășăminte; preparate biologice pentru utilizare în industrie și știință;
 16 - hârtie și carton; produse de imprimare; articole pentru legătorie; fotografii; articole de papetărie și de birou, cu excepția mobilei; adezivi pentru papetărie sau menaj; materiale de desen și materiale pentru artiști; pensule; materiale didactice și de instruire; foi, folii și pungi din plastic pentru împachetare și ambalare; caractere și clișee tipografice;
 21 - ustensile și recipiente pentru menaj sau de bucătărie; articole de bucătărie și veselă, cu excepția furculițelor, cuțitelor și lingurilor; piepteni și bureți; perii, cu excepția pensulelor; materiale pentru perii; articole pentru curățare; sticlă brută sau semiprelucrată, cu excepția sticlei pentru construcții; sticlărie, porțelan și ceramică;
 40 - tratarea materialelor; reciclarea gunoaielor și deșeurilor; filtrarea aerului și tratarea apei; servicii de imprimare; conservarea alimentelor și a băuturilor.
 (531) CFE(9) 05.03.13; 05.03.14; 26.01.15; 27.05.02.

(210) **055501**
 (220) 16.06.2025
 (730) **BOGUȘ Gheorghii, MD**
 MD-3548, Susleni, Orhei, Republica Moldova
 (540)

CREASTONE

(511) NCL(12-2025)
 01 - produse chimice destinate industriei, științelor, fotografiei, agriculturii, horticulturii și silviculturii; rășini artificiale în stare brută, materiale plastice în stare brută; compoziții pentru stingerea și prevenirea incendiilor; preparate pentru călire și sudură; substanțe pentru tăbăcirea blănurilor și pieilor de animale; adezivi pentru utilizare în industrie; chituri și alte produse de umplere; compost, gunoi de grajd, îngrășăminte; preparate biologice pentru utilizare în industrie și știință;
 02 - vopsele, firnisuri, lacuri; substanțe de protecție contra ruginii și contra deteriorării lemnului; coloranți, vopsele; cerneluri pentru imprimare, marcarea și gravare; rășini naturale în stare brută; metale sub formă de folie și pulbere pentru utilizare în vopsire, decorare, tipărire și artă;
 06 - metale comune și aliajele lor, minereuri; materiale metalice pentru edificare și construcții; construcții transportabile metalice; cabluri și fire neelectrice din metal comun; mici articole de fierărie; containere metalice pentru depozitare sau transport; seifuri;
 19 - materiale, nemetalice, pentru clădiri și construcții; conducte rigide, nemetalice, pentru construcții; asfalt, smoală, gudron și bitum; construcții transportabile, nemetalice; monumente, nemetalice;
 35 - publicitate; administrarea, organizarea și managementul afacerilor; lucrări de birou;
 37 - servicii de construcții; servicii de instalații și reparații; extracții miniere, foraje pentru extracția de petrol și gaze.

(210) **055505**
 (220) 11.06.2025
 (730) **MALAREU Eduard, MD**
 MD-6522, Geamăna, Anenii Noi, Republica Moldova

(540)

EDMAR EVENTS

(511) NCL(12-2025)
 35 - publicitate; administrarea, organizarea și managementul afacerilor; lucrări de birou;
 41 - educație; instruire; divertisment; activități sportive și culturale.

(210) **055506**
 (220) 11.06.2025
 (730) **MALAREU Eduard, MD**
 MD-6522, Geamăna, Anenii Noi, Republica Moldova
 (540)

SUNSET

(511) NCL(12-2025)
 25 - îmbrăcăminte, încălțăminte, articole care servesc la acoperirea capului;
 35 - publicitate; administrarea, organizarea și managementul afacerilor; lucrări de birou;
 41 - educație; instruire; divertisment; activități sportive și culturale.

(210) **055508**
 (220) 12.06.2025
 (730) **NEOTEH PRO S.R.L., MD**
 Str. Independenței nr. 3/3, of. 3,
 MD-2043, Chișinău, Republica Moldova
 (540)



(591) Culori revendicate: galben, negru.
 (511) NCL(12-2025)
 35 - publicitate; administrarea, organizarea și managementul afacerilor; lucrări de birou;
 37 - servicii de construcții; servicii de instalații și reparații; extracții miniere, foraje pentru extracția de petrol și gaze.
 (531) CFE(9) 26.04.11; 26.04.18; 27.01.03; 27.05.09; 27.05.21; 29.01.12.

(210) **055509**
 (220) 13.06.2025
 (730) **CRIS SBC SERVICE S.R.L., MD**
 Str. Sarmizegetusa nr. 96/2, ap. 43,
 MD-2032, Chișinău, Republica Moldova
 (540)

GOLDSENSE

(511) NCL(12-2025)
 11 - aparate și instalații de iluminat, de încălzire, de răcire, de producere a vaporilor, de coacere, de uscare, de ventilare, de distribuire a apei și de uz sanitar.

(210) **055510**
 (220) 16.06.2025
 (730) **FARMAPRIM S.R.L., MD**
 Str. Crinilor nr. 5, MD-4829,
 Porumbeni, Criuleni, Republica Moldova
 (540)

FENISTAMIN

(511) NCL(12-2025)
 05 - geluri topice de uz medical și terapeutic cu acțiune antihistaminică.

(210) **055511**
 (220) 16.06.2025
 (730) **GLADEI Roger, MD**
 Str. Mitropolit Gurie Grosu nr. 26, ap. 51,
 MD-2021, Chișinău, Republica Moldova

(540)

LADY IN RED

(511) NCL(12-2025)
 35 - publicitate; administrarea, organizarea și managementul afacerilor; lucrări de birou;
 41 - educație; instruire; divertisment; activități sportive și culturale.

(210) **055512**
 (220) 17.06.2025
 (730) **LESCU Ion, MD**
 Str. Teilor nr. 8, ap. 18,
 MD-2043, Chișinău, Republica Moldova
 (540)

HALSTON

(511) NCL(12-2025)
 17 - cauciuc, gutapercă, gumă, azbest, mică, neprelucrate și semiprelucrate, și înlocuitori pentru toate aceste materiale; materiale plastice și rășini extrudate destinate utilizării în producție; materiale de călăfăuire, etanșare și izolare; țevi, tuburi și furtunuri flexibile, nemetalice;
 35 - publicitate în domeniul cauciucurilor; administrarea, organizarea și managementul afacerilor în domeniul cauciucurilor; lucrări de birou în domeniul cauciucurilor.

(210) **055513**
 (220) 17.06.2025
 (730) **EDIFICIU CONS S.R.L., MD**
 Str. Movileni nr. 77,
 MD-2037, Chișinău, Republica Moldova

(540)



EDIFICIU CONS

(511) NCL(12-2025)

37 - servicii de construcții; servicii de instalații și reparații; extracții miniere, foraje pentru extracția de petrol și gaze.

(531) CFE(9) 26.05.02; 26.05.18; 26.15.13; 27.01.04; 27.05.01; 27.05.21.

(210) 055515

(220) 17.06.2025

(730) FLY GROUP S.R.L., MD

Str. Vasile Alecsandri nr. 91, ap. (of.) 10,
MD-2012, Chișinău, Republica Moldova

(540)

TravelOne

(511) NCL(12-2025)

39 - transport; ambalarea și depozitarea mărfurilor; organizarea de călătorii.

(210) 055516

(220) 17.06.2025

(730) MATEDPRIM S.R.L., MD

Str. Alexandru cel Bun nr. 88,
MD-3401, Hîncești, Republica Moldova

(540)



(591) Culori revendicate: gri, albastru-deschis, turcoaz.

(511) NCL(12-2025)

25 - îmbrăcăminte, încălțăminte, articole care servesc la acoperirea capului.

(531) CFE(9) 01.15.23; 24.17.20; 26.01.10; 27.05.10; 29.01.13.

(210) 055517

(220) 17.06.2025

(730) JARDAN Vladimir, MD

Str. Romană nr. 4, bloc 1, ap. 38,
MD-2005, Chișinău, Republica Moldova

(540)

ȘAPTE MUNȚI

(511) NCL(12-2025)

29 - carne, pește, păsări și vânat; extracte din carne; fructe și legume conservate, congelate, uscate și fierte; jeleurii, dulceturi, compoturi; ouă; lapte, brânzeturi, unt, iaurt și alte produse lactate; uleiuri și grăsimi comestibile;

30 - cafea, ceai, cacao și înlocuitori ai acestora; orez, paste făinoase și tăiței; tapioca și sago; făină și preparate din cereale; pâine, produse de patiserie și cofetărie; ciocolată; înghețată, șerbeturi și alte înghețate comestibile; zahăr, miere, sirop de melasă; drojdie, praf de copt; sare, condimente, mirodenii, plante aromatice conservate; oțet, sosuri și alte condimente; gheață (apă înghețată).

(210) **055518**

(220) 18.06.2025

(730) **BETTY COMPANY S.R.L., MD**Str. Calea Orheiului nr. 19/2, MD-4829,
Măgdăcești, Criuleni, Republica Moldova

(540)



(511) NCL(12-2025)

29 - carne, pește, păsări și vânat; extracte din carne; fructe și legume conservate, congelate, uscate și fierte; jeleuri, dulceturi, compoturi; ouă; lapte, brânzeturi, unt, iaurt și alte produse lactate; uleiuri și grăsimi comestibile;

30 - cafea, ceai, cacao și înlocuitori ai acestora; orez, paste făinoase și tăiței; tapioca și sago; făină și preparate din cereale; pâine, produse de patiserie și cofetărie; ciocolată; înghețată, șerbeturi și alte înghețate comestibile; zahăr, miere, sirop de melasă; drojdie, praf de copt; sare, condimente, mirodenii, plante aromatice conservate; oțet, sosuri și alte condimente; gheață (apă înghețată).

(531) CFE(9) 01.15.15; 27.05.17.

(210) **055521**

(220) 18.06.2025

(730) **CEREȘ Irina, MD**Str. Alexandru Hâjdeu nr. 98, bloc 1, ap. 31,
MD-2001, Chișinău, Republica Moldova

(540)



(591) Culori revendicate: verde-închis, verde-deschis.

(511) NCL(12-2025)

01 - produse chimice destinate industriei, științelor, fotografiei, agriculturii, horticulturii și silviculturii; rășini artificiale în stare brută, materiale plastice în stare brută; compoziții pentru stingerea și prevenirea incendiilor; preparate pentru călire și sudură; substanțe pentru tăbăcirea blănușilor și pieilor de animale; adezivi pentru utilizare în industrie; chituri și alte produse de umplere; compost, gunoi de grajd, îngrășămintă; preparate biologice pentru utilizare în industrie și știință;

05 - preparate farmaceutice, medicale și de uz veterinar; produse igienice de uz medical; alimente și substanțe dietetice adaptate pentru uz medical sau veterinar, alimente pentru bebeluși; suplimente dietetice pentru oameni și animale; plasturi, materiale pentru pansamente; materiale pentru plombarea dinților și pentru mulaje dentare; dezinfectante; produse pentru distrugerea animalelor dăunătoare; fungicide, erbicide;

35 - publicitate; administrarea, organizarea și managementul afacerilor; lucrări de birou.

(531) CFE(9) 05.01.16; 05.03.13; 27.05.02; 27.05.17; 29.01.12.

(210) **055522**

(220) 12.06.2025

(730) **BOICO Eugeniu, MD**Str. Alexandru cel Bun nr. 2/1, ap. 70,
MD-6801, Ialoveni, Republica Moldova

(540)

LOVE MARK

(511) NCL(12-2025)

35 - publicitate; administrarea, organizarea și managementul afacerilor; lucrări de birou;

41 - educație; instruire; divertisment; activități sportive și culturale.

(210) **055523**

(220) 19.06.2025

(730) **RADIO Poli Disc S.R.L., studiu comercial de producție, MD**Șos. Hîncești nr. 59, bloc 1,
MD-2028, Chișinău, Republica Moldova

(540)



(591) Culori revendicate: violet, verde.

(511) NCL(12-2025)

35 - publicitate; administrarea, organizarea și managementul afacerilor; lucrări de birou;

38 - servicii de telecomunicații;

41 - educație; instruire; divertisment; activități sportive și culturale.

(531) CFE(9) 26.07.05; 27.05.08; 28.05.00;
29.01.12.(210) **055525**

(220) 19.06.2025

(730) **BONDARENCO Alexandru, MD**Str. Boris Glavan nr. 29, MD-4576, Molovata
Nouă, Dubăsari, Republica Moldova

(540)



(591) Culori revendicate: bordo, galben.

(511) NCL(12-2025)

16 - hârtie și carton; produse de imprimare; articole pentru legătorie; fotografii; articole de papetărie și de birou, cu excepția mobilei; adezivi pentru papetărie sau menaj; materiale de desen și materiale pentru artiști; pensule; materiale didactice și de instruire; foi, folii și pungi din plastic pentru împachetare și ambalare; caractere și clișee tipografice;

35 - publicitate; administrarea, organizarea și managementul afacerilor; lucrări de birou;

41 - educație; instruire; divertisment; activități sportive și culturale;

45 - servicii juridice; servicii de securitate pentru protecția fizică a bunurilor materiale și a persoanelor; servicii matrimoniale, servicii de rețele de socializare on-line; servicii funerare; babysitting.

(531) CFE(9) 01.03.08; 01.03.16; 01.03.20;
03.04.04; 03.04.13; 29.01.12.

(210) **055527**
 (220) 18.06.2025
 (730) **GRIGORAȘ Veronica, MD**
 Str. Spartacus nr. 7,
 MD-2024, Chișinău, Republica Moldova
 (540)



(591) Culori revendicate: verde.
 (511) NCL(12-2025)
 32 - bere; băuturi nealcoolice; ape minerale și carbogazoase; băuturi din fructe și sucuri de fructe; siropuri și alte preparate pentru fabricarea băuturilor nealcoolice;
 35 - publicitate; administrarea, organizarea și managementul afacerilor; lucrări de birou;
 43 - servicii de alimentație publică; servicii de cazare temporară.
 (531) CFE(9) 05.03.14; 24.17.24; 27.03.11; 27.05.08; 29.01.03.

(210) **055528**
 (220) 20.06.2025
 (730) **MOLDRETAIL GROUP S.R.L., MD**
 Șos. Muncești nr. 121,
 MD-2002, Chișinău, Republica Moldova
 (540)

DELECTA

(511) NCL(12-2025)
 29 - carne, pește, păsări și vânat; extracte din carne; fructe și legume conservate, congelate, uscate și fierte; jeleuri, dulceturi, compoturi; ouă; lapte, brânzeturi, unt, iaurt și alte produse lactate; uleiuri și grăsimi comestibile.

(210) **055529**
 (220) 17.06.2025
 (730) **BOBEICA Ioana, MD**
 Str. Calea Leșilor nr. 55, ap. 81,
 MD-2069, Chișinău, Republica Moldova
 (540)



FESTIVALUL INTERNAȚIONAL MĂRUL DE AUR

(591) Culori revendicate: auriu de diferite nuanțe, portocaliu de diferite nuanțe, gri de diferite nuanțe.
 (511) NCL(12-2025)
 41 - educație; instruire; divertisment; activități sportive și culturale.
 (531) CFE(9) 05.07.13; 24.17.11; 27.05.01; 29.01.13.

(210) **055530**
 (220) 19.06.2025
 (730) **BUNESCU Eugeniu, MD**
 Str. Gherman Pîntea nr. 62,
 MD-2045, Chișinău, Republica Moldova
 (540)



- (511) NCL(12-2025)
 20 - mobile, oglinzi, rame pentru tablouri; containere, nemetalice, pentru depozitare sau transport; oase neprelucrate sau semiprelucrate, coarne, fanoane de balenă sau sidef; scoici; spumă de mare; chihlimbar galben;
 24 - textile și înlocuitori de textile; lenjerie de uz casnic; perdele din material textil sau plastic;
 35 - publicitate; administrarea, organizarea și managementul afacerilor; lucrări de birou.
 (531) CFE(9) 27.05.09.

- (210) **055531**
 (220) 19.06.2025
 (730) **ALEX GARDEN S.R.L., MD**
 Bd. Mircea cel Bătrân nr. 44/1, ap. 48,
 MD-2075, Chișinău, Republica Moldova
 (540)



- (591) Culori revendicate: verde.
 (511) NCL(12-2025)
 31 - produse agricole, de acvacultură, horticoale și forestiere, brute și neprelucrate; cereale și semințe crude și neprocesate; fructe și legume proaspete, plante aromatice proaspete; plante și flori naturale; bulbi, răsaduri și semințe pentru plantare; animale vii; hrană și băuturi pentru animale; malt;
 35 - publicitate; administrarea, organizarea și managementul afacerilor; lucrări de birou.
 (531) CFE(9) 05.01.03; 05.01.05; 05.01.16; 27.03.11; 27.05.08; 29.01.03.

- (210) **055532**
 (220) 19.06.2025
 (730) **PRODEZVOLT S.R.L., MD**
 Str. Nicolae H. Costin nr. 63/2, ap. 124,
 MD-2051, Chișinău, Republica Moldova

(540)



- (511) NCL(12-2025)
 16 - hârtie și carton; produse de imprimare; articole pentru legătorie; fotografii; articole de papetărie și de birou, cu excepția mobilei; adezivi pentru papetărie sau menaj; materiale de desen și materiale pentru artiști; pensule; materiale didactice și de instruire; foi, folii și pungi din plastic pentru împachetare și ambalare; caractere și clișee tipografice;
 35 - servicii on-line de tranzacționare, și anume servicii de operare on-line pe piețe pentru vânzătorii și cumpărătorii de produse și servicii; servicii on-line de tranzacționare în care vânzătorii afișează produsele sau serviciile care urmează să fie oferite spre vânzare, achiziționare sau spre licitare prin intermediul Internetului, în scopul facilitării vânzării de produse și servicii de către terți prin intermediul unei rețele de calculatoare; oferire de răspuns evaluativ și evaluări de produse și servicii oferite de vânzători, evaluarea valorii și a prețurilor produselor și serviciilor oferite de vânzători, serviciilor de performanță a cumpărătorilor și vânzătorilor, serviciilor de livrare, precum și experiența globală de tranzacționare în legătură cu acestea; oferirea unui ghid de căutare de publicitate on-line care oferă produse și servicii ale vânzătorilor; oferirea unei baze de date de căutare on-line de evaluare pentru cumpărători și vânzători; publicitate; gestiunea afacerilor comerciale; administrare comercială; lucrări de birou; servicii de comercializare pentru terți prestate de supermarketuri, hipermarketuri, buticuri, magazine, gherete, chioșcuri și tarabe;
 38 - servicii de telecomunicații;
 41 - educație; instruire; divertisment; activități sportive și culturale.

(531) CFE(9) 01.01.03; 16.01.08; 16.03.01;
16.03.05; 27.03.15; 27.05.02.

(210) **055533**
(220) 20.06.2025
(730) **MOLDRETAIL GROUP S.R.L., MD**
Șos. Muncești nr. 121,
MD-2002, Chișinău, Republica Moldova
(540)



(591) Culori revendicate: verde, galben, alb.
(511) NCL(12-2025)
29 - carne, pește, păsări și vânat; extracte din carne; fructe și legume conservate, congelate, uscate și fierte; jeleuri, dulceturi, compoturi; ouă; lapte, brânzeturi, unt, iaurt și alte produse lactate; uleiuri și grăsimi comestibile;
30 - cafea, ceai, cacao și înlocuitori ai acestora; orez, paste făinoase și tăiței; tapioca și sago; făină și preparate din cereale; pâine, produse de patiserie și cofetărie; ciocolată; înghețată, șerburi și alte înghețate comestibile; zahăr, miere, sirop de melasă; drojdie, praf de copt; sare, condimente, mirodenii, plante aromatice conservate; oțet, sosuri și alte condimente; gheață (apă înghețată);
32 - bere; băuturi nealcoolice; ape minerale și carbogazoase; băuturi din fructe și sucuri de fructe; siropuri și alte preparate pentru fabricarea băuturilor nealcoolice.
(531) CFE(9) 26.01.02; 26.01.18; 26.11.02;
27.05.09; 29.01.13.

(210) **055536**
(220) 20.06.2025
(730) **GREEN YOU ART S.R.L., MD**
Bd. Dacia nr. 51, ap. 63,
MD-2062, Chișinău, Republica Moldova
(540)

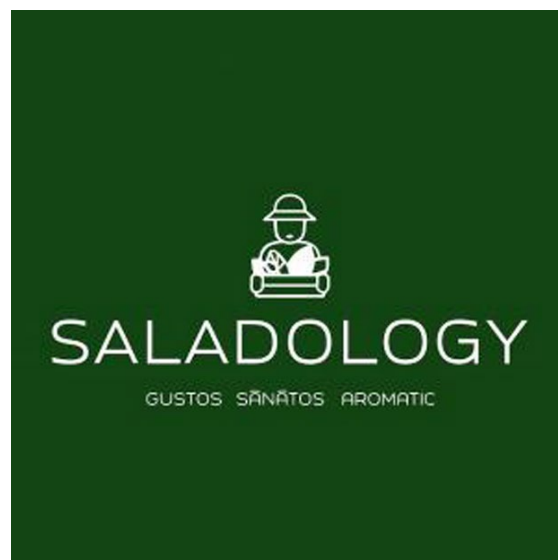

(591) Culori revendicate: verde, alb.
(511) NCL(12-2025)
43 - servicii de alimentație publică; servicii de cazare temporară.
(531) CFE(9) 02.01.01; 02.01.13; 02.01.23;
05.07.25; 05.09.25; 27.05.09; 29.01.12.

(210) **055542**
(220) 24.06.2025
(730) **EuroCond Service S.R.L., MD**
Str. Varnița nr. 14,
MD-2075, Chișinău, Republica Moldova

(540)



SOLUM

(591) Culori revendicate: galben.

(511) NCL(12-2025)

- 06 - metale comune și aliajele lor, minereuri; materiale metalice pentru edificare și construcții; construcții transportabile metalice; cabluri și fire neelectrice din metal comun; mici articole de fierărie; containere metalice pentru depozitare sau transport; seifuri;
- 11 - aparate și instalații de iluminat, de încălzire, de răcire, de producere a vaporilor, de coacere, de uscare, de ventilare, de distribuire a apei și de uz sanitar;
- 20 - mobile, oglinzi, rame pentru tablouri; containere, nemetalice, pentru depozitare sau transport; oase neprelucrate sau semiprelucrate, coarne, fanoane de balenă sau sidef; scoici; spumă de mare; chihlimbar galben;
- 35 - publicitate; administrarea, organizarea și managementul afacerilor; lucrări de birou;
- 37 - servicii de construcții; servicii de instalații și reparații; extracții miniere, foraje pentru extracția de petrol și gaze.
- (531) CFE(9) 26.05.18; 26.05.26; 27.05.01; 27.05.21; 29.01.02.

(210) **055544**

(220) 17.06.2025

(730) **MALAREU Eduard, MD**

MD-6522, Geamăna, Anenii Noi, Republica Moldova

(540)

APUS

(511) NCL(12-2025)

35 - publicitate; administrarea, organizarea și managementul afacerilor; lucrări de birou;

41 - educație; instruire; divertisment; activități sportive și culturale.

(210) **055545**

(220) 23.06.2025

(730) **GINCOTA Roman, MD**

MD-6813, Costești, Ialoveni, Republica Moldova

(540)

(511) NCL(12-2025)

35 - publicitate; administrarea, organizarea și managementul afacerilor; lucrări de birou;

43 - servicii de alimentație publică; servicii de cazare temporară.

(531) CFE(9) 01.15.03; 26.04.11; 26.04.16; 26.13.25; 27.05.09.

(210) **055547**

(220) 23.06.2025

(730) **GORCINSCHII Alexandr, MD**

Str. Miron Costin nr. 17/7, ap. 29, MD-2068, Chișinău, Republica Moldova

(540)

- (511) NCL(12-2025)
 35 - publicitate; administrarea, organizarea și managementul afacerilor; lucrări de birou.
 (531) CFE(9) 26.04.07; 26.04.18; 27.05.24.

- (210) **055548**
 (220) 23.06.2025
 (730) **BACIU Mircea, MD**
 Bd. Dacia nr. 40/1, ap. 40,
 MD-2062, Chișinău, Republica Moldova
 (540)



- (526) Elementele mărcii asupra cărora solicitantul declară că renunță la invocarea oricărui drept exclusiv: „Sport”, cu excepția executării grafice deosebite.
 (591) Culori revendicate: roșu (CMYK 0/100/100/0), alb.
 (511) NCL(12-2025)
 07 - mașini, mașini-unelte, unelte acționate electrice; motoare, cu excepția celor pentru vehiculele terestre; componente de cuplare și transmisie a mașinilor, cu excepția celor pentru vehiculele terestre; unelte agricole, altele decât uneltele de mână, acționate manual; incubatoare pentru ouă; mașini automate de vânzare;
 09 - aparate și instrumente științifice, pentru cercetare, de navigare, geodezice, fotografice,

cinematografice, audiovizuale, optice, de cântărire, de măsurare, de semnalizare, de detectare, de testare, de verificare, de salvare și didactice; aparate și instrumente pentru conducerea, distribuția, transformarea, acumularea, reglarea sau controlul distribuției sau utilizării energiei electrice; aparate și instrumente pentru înregistrarea, transmiterea, reproducerea sau procesarea sunetului, imaginilor sau a datelor; suporturi media înregistrate și descărcabile, software pentru calculatoare, suporturi media digitale sau analogice de înregistrare și de stocare fără conținut; mecanisme pentru aparate cu preplată; case de marcat, dispozitive de calculat; calculatoare și dispozitive periferice pentru calculatoare; costume de scafandru, măști pentru scafandri, dopuri de urechi pentru scafandri, clești de nas pentru scafandri și înotători, mănuși pentru scafandri, aparate de respirat pentru înot subacvatic; extinctoare;

- 11 - aparate și instalații de iluminat, de încălzire, de răcire, de producere a vaporilor, de coacere, de uscare, de ventilare, de distribuție a apei și de uz sanitar;
 25 - îmbrăcăminte, încălțăminte, articole care servesc la acoperirea capului;
 28 - jocuri, jucării și articole pentru joacă; aparate pentru jocuri video; articole de gimnastică și sport; decorațiuni (ornamente) pentru pomul de Crăciun;
 35 - publicitate; administrare comercială;
 42 - servicii științifice și tehnologice, precum și servicii de cercetare și creație, referitoare la acestea; servicii de analiză industrială, cercetare industrială și proiectare industrială; servicii de control al calității și de autentificare; crearea și dezvoltarea calculatoarelor și programelor de calculator.
 (531) CFE(9) 26.01.05; 27.01.06; 27.05.09; 29.01.12.

- (210) **055549**
 (220) 23.06.2025
 (730) **BACIU Mircea, MD**
 Bd. Dacia nr. 40/1, ap. 40,
 MD-2062, Chișinău, Republica Moldova

(540)



(526) Elementele mărcii asupra cărora solicitantul declară că renunță la invocarea oricărui drept exclusiv: „Finance”, cu excepția executării grafice deosebite.

(591) Culori revendicate: roșu (CMYK 0/100/100/0), alb.

(511) NCL(12-2025)

07 - mașini, mașini-unelte, unelte acționate electrice; motoare, cu excepția celor pentru vehiculele terestre; componente de cuplare și transmisie a mașinilor, cu excepția celor pentru vehiculele terestre; unelte agricole, altele decât uneltele de mână, acționate manual; incubatoare pentru ouă; mașini automate de vânzare;

09 - aparate și instrumente științifice, pentru cercetare, de navigare, geodezice, fotografice, cinematografice, audiovizuale, optice, de cântărire, de măsurare, de semnalizare, de detectare, de testare, de verificare, de salvare și didactice; aparate și instrumente pentru conducerea, distribuirea, transformarea, acumularea, reglarea sau controlul distribuției sau utilizării energiei electrice; aparate și instrumente pentru înregistrarea, transmiterea, reproducerea sau procesarea sunetului, imaginilor sau a datelor; suporturi media înregistrate și descărcabile, software pentru calculatoare, suporturi media digitale sau analogice de înregistrare și de stocare fără conținut; mecanisme pentru aparate cu preplată; case de marcat, dispozitive de calculat; calculatoare și dispozitive periferice pen-

tru calculatoare; costume de scafandru, măști pentru scafandri, dopuri de urechi pentru scafandri, clești de nas pentru scafandri și înotători, mănuși pentru scafandri, aparate de respirat pentru înot subacvatic; extincatoare;

11 - aparate și instalații de iluminat, de încălzire, de răcire, de producere a vaporilor, de coacere, de uscare, de ventilare, de distribuire a apei și de uz sanitar;

35 - publicitate; administrare comercială;

36 - servicii financiare, monetare și bancare; servicii de asigurări; servicii imobiliare;

42 - servicii științifice și tehnologice, precum și servicii de cercetare și creație, referitoare la acestea; servicii de analiză industrială, cercetare industrială și proiectare industrială; servicii de control al calității și de autentificare; crearea și dezvoltarea calculatoarelor și programelor de calculator.

(531) CFE(9) 26.01.05; 27.01.06; 27.05.09; 29.01.12.

(210) 055550

(220) 23.06.2025

(730) BACIU Mircea, MD

Bd. Dacia nr. 40/1, ap. 40,

MD-2062, Chișinău, Republica Moldova

(540)



- (526) Elementele mărcii asupra cărora solicitantul declară că renunță la invocarea oricărui drept exclusiv: „Expert”, cu excepția executării grafice deosebite.
- (591) Culori revendicate: negru (CMYK 0/0/0/94), roșu (CMYK 0/100/100/0).
- (511) NCL(12-2025)
- 07 - mașini, mașini-unelte, unelte acționate electric; motoare, cu excepția celor pentru vehiculele terestre; componente de cuplare și transmisie a mașinilor, cu excepția celor pentru vehiculele terestre; unelte agricole, altele decât uneltele de mână, acționate manual; incubatoare pentru ouă; mașini automate de vânzare;
- 09 - aparate și instrumente științifice, pentru cercetare, de navigare, geodezice, fotografice, cinematografice, audiovizuale, optice, de cântărire, de măsurare, de semnalizare, de detectare, de testare, de verificare, de salvare și didactice; aparate și instrumente pentru conducerea, distribuția, transformarea, acumularea, reglarea sau controlul distribuției sau utilizării energiei electrice; aparate și instrumente pentru înregistrarea, transmiterea, reproducerea sau procesarea sunetului, imaginilor sau a datelor; suporturi media înregistrate și descărcabile, software pentru calculatoare, suporturi media digitale sau analogice de înregistrare și de stocare fără conținut; mecanisme pentru aparate cu preplată; case de marcat, dispozitive de calculat; calculatoare și dispozitive periferice pentru calculatoare; costume de scafandru, măști pentru scafandri, dopuri de urechi pentru scafandri, clești de nas pentru scafandri și înotători, mănuși pentru scafandri, aparate de respirat pentru înot subacvatic; extinctoare;
- 11 - aparate și instalații de iluminat, de încălzire, de răcire, de producere a vaporilor, de coacere, de uscare, de ventilare, de distribuire a apei și de uz sanitar;
- 35 - publicitate; administrare comercială;
- 41 - educație; instruire; divertisment; activități sportive și culturale;
- 42 - servicii științifice și tehnologice, precum și servicii de cercetare și creație, referitoare la acestea; servicii de analiză industrială, cercetare industrială și proiectare industrială; servicii de control al calității și de autentificare; crearea și dezvoltarea calculatoarelor și programelor de calculator.

(531) CFE(9) 26.01.05; 27.01.06; 27.05.09; 29.01.12.

- (210) **055551**
- (220) 23.06.2025
- (730) **BACIU Mircea, MD**
Bd. Dacia nr. 40/1, ap. 40,
MD-2062, Chișinău, Republica Moldova
- (540)



BOMBBA *Logistic*

- (526) Elementele mărcii asupra cărora solicitantul declară că renunță la invocarea oricărui drept exclusiv: „Logistic”, cu excepția executării grafice deosebite.
- (591) Culori revendicate: roșu (CMYK 0/100/100/0), alb.
- (511) NCL(12-2025)
- 07 - mașini, mașini-unelte, unelte acționate electric; motoare, cu excepția celor pentru vehiculele terestre; componente de cuplare și transmisie a mașinilor, cu excepția celor pentru vehiculele terestre; unelte agricole, altele decât uneltele de mână, acționate manual; incubatoare pentru ouă; mașini automate de vânzare;
- 09 - aparate și instrumente științifice, pentru cercetare, de navigare, geodezice, fotografice, cinematografice, audiovizuale, optice, de cântărire, de măsurare, de semnalizare, de detectare, de testare, de verificare, de salvare și didactice; aparate și instrumente pentru conducerea, distribuția, transformarea,

acumularea, reglarea sau controlul distribuției sau utilizării energiei electrice; aparate și instrumente pentru înregistrarea, transmiterea, reproducerea sau procesarea sunetului, imaginilor sau a datelor; suporturi media înregistrate și descărcabile, software pentru calculatoare, suporturi media digitale sau analogice de înregistrare și de stocare fără conținut; mecanisme pentru aparate cu preplată; case de marcat, dispozitive de calculat; calculatoare și dispozitive periferice pentru calculatoare; costume de scafandru, măști pentru scafandri, dopuri de urechi pentru scafandri, clești de nas pentru scafandri și înotători, mănuși pentru scafandri, aparate de respirat pentru înot subacvatic; extinctoare;

- 11 - aparate și instalații de iluminat, de încălzire, de răcire, de producere a vaporilor, de coacere, de uscare, de ventilare, de distribuire a apei și de uz sanitar;
- 35 - publicitate; administrare comercială;
- 42 - servicii științifice și tehnologice, precum și servicii de cercetare și creație, referitoare la acestea; servicii de analiză industrială, cercetare industrială și proiectare industrială; servicii de control al calității și de autentificare; crearea și dezvoltarea calculatoarelor și programelor de calculator.
- (531) CFE(9) 26.01.05; 27.01.06; 27.05.09; 29.01.12.

- (210) **055552**
 (220) 23.06.2025
 (730) **GM Pharmaceuticals LTD, GE**
 Rustavi highway N° 52, 0114 Tbilisi, Georgia
 (540)

Энзумор Enzumor

- (511) NCL(12-2025)
 05 - preparate farmaceutice, medicale și de uz veterinar; produse igienice de uz medical; alimente și substanțe dietetice adaptate pentru uz medical sau veterinar, alimente pentru bebeluși; suplimente dietetice pentru oameni și animale; plasturi, materiale pentru pansamente; materiale pentru plombarea dinților și

pentru mulaje dentare; dezinfectante; produse pentru distrugerea animalelor dăunătoare; fungicide, erbicide.

- (531) CFE(9) 28.05.00.

- (210) **055553**
 (220) 23.06.2025
 (730) **Sanyo Foods Co., Ltd., JP**
 5-2, 3-Chome, Akasaka, Minato-ku, Tokyo,
 107-0052, Japonia
 (540)

SAPPORO ICHIBAN

- (511) NCL(12-2025)
 30 - tăiței; alimente preparate pe bază de tăiței; ramen (fel de mâncare japonez pe bază de tăiței); tăiței instant pentru supe; tăiței instant; fidea uscată.

- (210) **055555**
 (220) 24.06.2025
 (730) **DUCADUC GRUP S.R.L., MD**
 MD-3425, Drăgușeni, Hîncești, Republica
 Moldova
 (540)



- (511) NCL(12-2025)
 39 - transport; ambalarea și depozitarea mărfurilor; organizarea de călătorii.
 (531) CFE(9) 18.01.01; 18.01.07; 18.01.08;
 26.03.23; 26.04.03; 27.05.01.

- (210) **055556**
 (220) 24.06.2025
 (730) **Shenzhen Intellirocks Tech. Co., Ltd., CN**
 No.3301, Block C, Section 1, Chuangzhi
 Yuncheng Building, Liuxian Avenue, Xili
 Street, Nanshan District, Shenzhen, Gu-
 angdong, China
 (540)



- (511) NCL(12-2025)
 09 - software pentru editarea imaginilor, sunetelor și materialelor video; afișaje electronice; unități de procesare grafică (GPU); procesoare (unități centrale de prelucrare); aplicații software de calculatoare, descărcabile; aplicații software descărcabile pentru telefoane inteligente; cronometre electronice de bucătărie; cronografe (aparate de înregistrare a timpului); cântare de baie; firme luminoase; unități de afișare video; aparate pentru reproducerea sunetului și imaginilor; dispozitive electronice de supraveghere pentru bebeluși; decodoare digitale; proiectoare multimedia; higrometre; aparate de măsurat temperatura; termometre pentru măsurarea temperaturii stratului interior de carne; dispozitive de măsurare a concentrației; ampermetre; bușoane indicatoare de presiune pentru valve; instrumente de măsură pentru umiditatea solului; instrumente meteorologice; cabluri USB luminoase; aparate de comandă pentru iluminat; regulatoare (variatoare) electrice de lumină; senzori; senzori de mișcare; detectoare de vibrații; senzori de temperatură; senzori de nivel pentru lichide; întrerupătoare; fișe de conectare (electricitate); prize electrice; aparate de reglare a căldurii; dispozitive de protecție, de uz personal, împotriva accidentelor; încuietori electrice; încuietori inteligente pentru uși; încuietori de uși cu amprentă; încuietori biometrice; sonerii de ușă, electrice; dispozitive de alarmă; alarme pentru bazine de înot; alarme electrice împotriva fumului; surse de alimentare portabile (baterii reîncărcabile); adaptoare electrice; cartele cu cip (carduri cu circuite integrate); difuzoare; roboți umanoizi care pot fi programați de utilizatori, neconfigurați; cipuri electronice; senzori de alarmă; cipuri de mul-

tiprocesor; aparate stereo; sisteme biometrice de identificare; cântare de bucătărie; cântare bariatrice; chei hardware USB (adaptoare de rețea fără fir); camere video cu funcționalități multiple; aparate de măsurare a umidității; cabluri de conectare; supape electrice de control;

- 11 - aparate și instalații de iluminat; corpuri de iluminat cu LED; aparate de iluminat pentru vehicule; corpuri de iluminat scenic cu halogen; tuburi luminoase pentru iluminat; becuri de iluminat; lămpi electrice de noapte; dispozitive pentru suspendarea lămpilor; aplică de perete; lămpi de masă; lămpi electrice; ghirlande luminoase pentru decorațiuni festive; lampadare; reflectoare de scenă; lămpi de iluminat; proiectoare de iluminat; lămpi fluorescente; proiectoare de lumină; leduri ambientale; suporturi pentru lămpi neelectrice; orgi de lumini pentru discoteci; aparate și instalații de gătit; grătare (aparate de gătit); cuptoare pentru gătit de uz casnic; reșouri de păstrat mâncarea caldă; plite de gătit; mașini electrice de gătit; aparate de prăjit cu aer; oale electrice de gătit sub presiune; aparate de prăjit pâine; cuptoare cu microunde; plite electrice cu inducție; grătare electrice; încălzitoare de buzunar; aparate electrice de gătit în vid; aparate de încălzire și răcire pentru distribuirea băuturilor calde și reci; fierbătoare electrice de ouă; ibrice de ceai (electrice); fierbătoare electrice; percolatoare electrice de cafea; aparate electrice pentru deshidratat alimente; distribuitoare automate de gheață; frigidere; vase electrice pentru făcut sorbeturi și înghețată; ventilatoare acționate electric folosite la ventilație; purificatoare electrice de aer; umidificatoare electrice; dezumidificatoare; ventilatoare electrice fără palete; uscătoare de păr; radiatoare cu ventilator; aparate de încălzit; radiatoare (încălzire); aparate de purificare a apei; mașini de făcut înghețată; diode electroluminescente (LED); ventilatoare de tavan cu lumini integrate; fântâni de băut.
- (531) CFE(9) 26.01.03; 26.01.24; 26.07.04; 27.01.25; 27.05.12.

- (210) **055557**
 (220) 24.06.2025
 (730) **LEȘAN Artur, MD**
 Str. Milano nr. 2, ap. 42,
 MD-2069, Chișinău, Republica Moldova

(540)

ROTOR

(511) NCL(12-2025)

33 - votcă.

(210) **055559**

(220) 25.06.2025

(310) 019170674

(320) 10.04.2025

(330) EM

(730) **Philip Morris Products S.A., CH**

Quai Jeanrenaud 3, 2000 Neuchâtel, Elveția

(540)

BORN ORIGINAL

(511) NCL(12-2025)

34 - tutun brut sau prelucrat; produse de tutun; țigări de foi, țigarete, cigarillos, tutun pentru rularea propriilor țigarete, tutun de pipă, tutun de mestecat, tutun de prizat, kretek; snus; înlocuitori de tutun (cu excepția celor pentru uz medical); țigarete electronice; produse din tutun pentru a fi încălzite; dispozitive electronice și părți ale acestora pentru încălzirea țigaretelor sau a tutunului în scopul eliberării aerosolilor ce conțin nicotină pentru inhalare; soluții de nicotină lichidă pentru utilizare în țigarete electronice; articole pentru fumători, foite pentru țigarete, tuburi pentru țigarete, filtre pentru țigarete, recipiente de tutun, tabachere pentru țigarete, scrumiere pentru fumători, pipe, dispozitive de buzunar pentru rularea țigaretelor, brichete pentru fumători, chibrituri.

(210) **055560**

(220) 25.06.2025

(730) **TATAROV Veaceslav, MD**Str. Gheorghe Tudor nr. 3A, ap. 52,
MD-2028, Chișinău, Republica Moldova

(540)

PAPERMAN

(511) NCL(12-2025)

40 - servicii de imprimare.

(210) **055561**

(220) 18.06.2025

(730) **SIMPLEX - CO S.R.L., societate comercială, MD**Str. Chișinăului nr. 11, MD-4839,
Stăuceni, Chișinău, Republica Moldova

(540)



(526) Elementele mărcii asupra cărora solicitantul declară că renunță la invocarea oricărui drept exclusiv: „VITAL WATER OPTIMIZATION”, cu excepția executării grafice deosebite.

(511) NCL(12-2025)

11 - aparate și instalații de iluminat, de încălzire, de răcire, de producere a vaporilor, de coacere, de uscare, de ventilare, de distribuire a apei și de uz sanitar;

35 - publicitate; administrarea, organizarea și managementul afacerilor; lucrări de birou;

37 - servicii de construcții; servicii de instalații și reparații; extracții miniere, foraje pentru extracția de petrol și gaze.

(531) CFE(9) 01.15.15; 27.05.09.

(210) **055565**

(220) 25.06.2025

(730) **BEST COLOR COMPANY S.R.L., MD**Str. Vasile Alecsandri nr. 70, ap. 18,
MD-2001, Chișinău, Republica Moldova

(540)

Flügger

(511) NCL(12-2025)

02 - vopsele, firnisuri, lacuri; substanțe de protecție contra ruginii și contra deteriorării lemnului; coloranți, vopsele; cerneluri pentru imprimare, marcare și gravare; rășini naturale în stare brută; metale sub formă de folie și pulbere pentru utilizare în vopsire, decorare, tipărire și artă.

terea, reproducerea sau procesarea sunetului, imaginilor sau a datelor; suporturi media înregistrate și descărcabile, software pentru calculatoare, suporturi media digitale sau analogice de înregistrare și de stocare fără conținut; mecanisme pentru aparate cu preplată; case de marcat, dispozitive de calculat; calculatoare și dispozitive periferice pentru calculatoare; costume de scafandru, măști pentru scafandri, dopuri de urechi pentru scafandri, clești de nas pentru scafandri și înotători, mănuși pentru scafandri, aparate de respirat pentru înot subacvatic; extinctoare.

(531) CFE(9) 01.01.25; 15.01.13; 15.07.01; 15.07.02; 27.05.01; 29.01.12.

(210) **055566**

(220) 25.06.2025

(730) **GAIDARLÎ Vadim, MD**

MD-5313, Burlăceni, Cahul, Republica Moldova

(540)



(591) Culori revendicate: alb, roșu.

(511) NCL(12-2025)

07 - mașini, mașini-unelte, unelte acționate electric; motoare, cu excepția celor pentru vehiculele terestre; componente de cuplare și transmisie a mașinilor, cu excepția celor pentru vehiculele terestre; unelte agricole, altele decât unelte de mână, acționate manual; incubatoare pentru ouă; mașini automate de vânzare;

09 - aparate și instrumente științifice, pentru cercetare, de navigare, geodezice, fotografice, cinematografice, audiovizuale, optice, de cântărire, de măsurare, de semnalizare, de detectare, de testare, de verificare, de salvare și didactice; aparate și instrumente pentru conducerea, distribuirea, transformarea, acumularea, reglarea sau controlul distribuției sau utilizării energiei electrice; aparate și instrumente pentru înregistrarea, transmi-

(210) **055567**

(220) 26.06.2025

(730) **MIHĂILĂ Andrei, MD**

Str. Dacia nr. 14, MD-2085, Cruzești, Chișinău, Republica Moldova

(540)



(591) Culori revendicate: turcoaz de diferite nuanțe, alb.

(511) NCL(12-2025)

30 - cafea, ceai, cacao și înlocuitori ai acestora; orez, paste făinoase și tăiței; tapioca și sago; făină și preparate din cereale; pâine, produse de patiserie și cofetărie; ciocolată; înghețată, șerburi și alte înghețate comestibile; zahăr, miere, sirop de melasă; drojdie, praf de copt; sare, condimente, mirodenii, plante aromatice conservate; oțet, sosuri și alte condimente; gheață (apă înghețată);

43 - servicii de alimentație publică; servicii de cazare temporară.

(531) CFE(9) 05.07.02; 05.07.03; 25.03.15;
27.05.08; 29.01.12.

(210) **055569**

(220) 25.06.2025

(730) **BAKERY & PASTRY S.R.L., MD**

Bd. Mircea cel Bătrân nr. 39, ap. 143,
MD-2075, Chișinău, Republica Moldova

(540)



(511) NCL(12-2025)

30 - cafea, ceai, cacao și înlocuitori ai acestora;
orez, paste făinoase și tăiței; tapioca și sago;
făină și preparate din cereale; pâine, produse
de patiserie și cofetărie; ciocolată; înghețată,
șerburi și alte înghețate comestibile; zahăr,
miere, sirop de melasă; drojdie, praf de copt;
sare, condimente, mirodenii, plante aromati-
ce conservate; oțet, sosuri și alte condimen-
te; gheață (apă înghețată);

35 - publicitate; administrarea, organizarea și
managementul afacerilor; lucrări de birou;

43 - servicii de alimentație publică; servicii de
cazare temporară.

(531) CFE(9) 05.03.20; 05.07.02; 27.03.11;
27.05.08.

(210) **055570**

(220) 27.06.2025

(730) **COWEALTH PTE. LTD., SG**

1 NORTH BRIDGE ROAD #17-05 HIGH
STREET CENTRE SINGAPORE (179094),
SINGAPORE

(540)



(511) NCL(12-2025)

30 - cafea; glazură de ciocolată; ceai; ciocolată;
zahăr; siropuri și melasă; glazură pentru pa-
tisierie; șerburi (înghețată); zarzavaturi con-
servate (condimentate); preparate aromatice
de uz alimentar;

32 - produse agricole, de acvacultură, horticole și
forestiere, brute și neprelucrate; cereale și
semințe crude și neprocesate; fructe și le-
gume proaspete, plante aromatice proaspe-
te; plante și flori naturale; bulbi, răsaduri și
semințe pentru plantare; animale vii; hrană și
băuturi pentru animale; malț;

35 - publicitate; administrarea, organizarea și
managementul afacerilor; lucrări de birou;

43 - servicii de alimentație publică; servicii de
cazare temporară;

44 - servicii medicale; servicii veterinare; servicii
de igienă și de îngrijire a frumuseții pentru
oameni sau animale; servicii de agricultură,
acvacultură, horticultură și silvicultură.

(210) **055571**

(220) 17.06.2025

(730) **Partidul Politic NOI, MD**

Str. Alexandru Bernardazzi nr. 79, ap. 89,
MD-2009, Chișinău, Republica Moldova

(540)



- (591) Culori revendicate: turcoaz, alb.
 (511) NCL(12-2025)
 35 - publicitate; administrarea, organizarea și managementul afacerilor; lucrări de birou;
 38 - servicii de telecomunicații;
 41 - educație; instruire; divertisment; activități sportive și culturale;
 45 - servicii juridice; servicii de securitate pentru protecția fizică a bunurilor materiale și a persoanelor; servicii matrimoniale, servicii de rețele de socializare on-line; servicii funerare; babysitting.
 (531) CFE(9) 26.04.18; 26.04.24; 27.05.24; 29.01.12.

- (210) **055572**
 (220) 30.06.2025
 (730) **GUSTELIR GRUP S.R.L., MD**

MD-6826, Sociteni, Ialoveni, Republica Moldova

(540)

Gustelier Grup

- (511) NCL(12-2025)
 29 - carne, pește, păsări și vânat; extracte din carne; fructe și legume conservate, congelate, uscate și fierte; jeleurii, dulceturi, compoturi; ouă; lapte, brânzeturi, unt, iaurt și alte produse lactate; uleiuri și grăsimi comestibile;
 30 - cafea, ceai, cacao și înlocuitori ai acestora; orez, paste făinoase și tăiței; tapioca și sago; făină și preparate din cereale; pâine, produse de patiserie și cofetărie; ciocolată; înghețată, șerburi și alte înghețate comestibile; zahăr, miere, sirop de melasă; drojdie, praf de copt; sare, condimente, mirodenii, plante aromatice conservate; oțet, sosuri și alte condimente; gheață (apă înghețată);
 31 - produse agricole, de acvacultură, horticoale și forestiere, brute și neprelucrate; cereale și semințe crude și neprocesate; fructe și legume proaspete, plante aromatice proaspete; plante și flori naturale; bulbi, răsaduri și semințe pentru plantare; animale vii; hrană și băuturi pentru animale; malt;
 35 - publicitate; administrarea, organizarea și managementul afacerilor; lucrări de birou;

- 39 - transport; ambalarea și depozitarea mărfurilor; organizarea de călătorii;
 41 - educație; instruire; divertisment; activități sportive și culturale.

- (210) **055573**
 (220) 25.06.2025
 (730) **MIRCOM SOLUTIONS S.R.L., MD**
 Str. Florilor nr. 30/1A, ap. (of.) 14,
 MD-2068, Chișinău, Republica Moldova
 (540)

confortul tau cu

Gardelina

- (591) Culori revendicate: negru, alb, portocaliu.
 (511) NCL(12-2025)
 35 - publicitate; administrarea, organizarea și managementul afacerilor; lucrări de birou.
 (531) CFE(9) 03.07.11; 03.07.13; 27.05.11; 29.01.13.

- (210) **055574**
 (220) 26.06.2025
 (730) **BOGOS Andrei, MD**
 Str. Meșterul Manole nr. 12,
 MD-2044, Chișinău, Republica Moldova
 (540)

NOMADE

- (591) Culori revendicate: gri-închis, gri-deschis, ruginiu.
 (511) NCL(12-2025)
 06 - metale comune și aliajele lor, minereuri; materiale metalice pentru edificare și construcții; construcții transportabile metalice; cabluri și fire neelectrice din metal comun; mici articole de fierărie; containere metalice pentru depozitare sau transport; seifuri;

- 19 - materiale, nemetalice, pentru clădiri și construcții; conducte rigide, nemetalice, pentru construcții; asfalt, smoală, gudron și bitum; construcții transportabile, nemetalice; monumente, nemetalice;
- 20 - mobile, oglinzi, rame pentru tablouri; containere, nemetalice, pentru depozitare sau transport; oase neprelucrate sau semiprelucrate, coarne, fanoane de balenă sau sedef; scoici; spumă de mare; chihlimbar galben;
- 35 - publicitate; administrarea, organizarea și managementul afacerilor; lucrări de birou;
- 37 - servicii de construcții; servicii de instalații și reparații; extracții miniere, foraje pentru extracția de petrol și gaze;
- 38 - servicii de telecomunicații;
- 39 - transport; ambalarea și depozitarea mărfurilor; organizarea de călătorii;
- 40 - tratarea materialelor; reciclarea gunoaielor și deșeurilor; filtrarea aerului și tratarea apei; servicii de imprimare; conservarea alimentelor și a băuturilor;
- 41 - educație; instruire; divertisment; activități sportive și culturale;
- 42 - servicii științifice și tehnologice, precum și servicii de cercetare și creație, referitoare la acestea; servicii de analiză industrială, cercetare industrială și proiectare industrială; servicii de control al calității și de autentificare; crearea și dezvoltarea calculatoarelor și programelor de calculator;
- 43 - servicii de alimentație publică; servicii de cazare temporară.
- (531) CFE(9) 26.04.18; 27.05.01; 29.01.13.

(210) **055575**
 (220) 24.06.2025
 (730) **LUNCA PRUTULUI DE JOS, asociație, grupul de acțiune locală, MD**
 Str. Ștefan cel Mare nr. 34,
 MD-5322, Văleni, Cahul, Republica Moldova
 (540)



- (511) NCL(12-2025)
 35 - publicitate; administrarea, organizarea și managementul afacerilor; lucrări de birou;
- 39 - transport; ambalarea și depozitarea mărfurilor; organizarea de călătorii;
- 41 - educație; instruire; divertisment; activități sportive și culturale;
- 43 - servicii de alimentație publică; servicii de cazare temporară.
- (531) CFE(9) 03.07.09; 03.07.16; 26.11.13; 27.05.01.

(210) **055576**
 (220) 26.06.2025
 (730) **ARCANA IMPEX S.R.L., MD**
 Str. Mihai Sadoveanu nr. 12,
 MD-2044, Chișinău, Republica Moldova
 (540)

BIST

- (511) NCL(12-2025)
 25 - îmbrăcăminte, încălțăminte, articole care servesc la acoperirea capului;
- 34 - tutun și înlocuitori de tutun; țigări și trabucuri; țigări electronice și vaporizatoare orale pentru fumători; articole pentru fumători; chibrituri;
- 35 - publicitate; administrarea, organizarea și managementul afacerilor; lucrări de birou.

(210) **055577**
 (220) 27.06.2025
 (730) **BESCHIERU Nichita, MD**
 Str. Nicolae Milescu Spătarul nr. 23, ap. 79,
 MD-2075, Chișinău, Republica Moldova
 (540)

XANADU

- (511) NCL(12-2025)
 32 - bere; băuturi nealcoolice; ape minerale și carbogazoase; băuturi din fructe și sucuri de fructe; siropuri și alte preparate pentru fabricarea băuturilor nealcoolice;

33 - băuturi alcoolice, cu excepția berii; preparate alcoolice pentru fabricarea băuturilor.

(210) **055578**

(220) 30.06.2025

(730) **UPGRADE HUB S.R.L., MD**

Str. Ghiocilor nr. 2, ap. 72A,

MD-2008, Chișinău, Republica Moldova

(540)



The logo features the word 'forge' in a bold, black, serif font. The letters are stylized with vertical lines extending from the top and bottom of the 'f', 'o', 'r', 'g', and 'e'. To the right of the word is a circular trademark symbol containing the lowercase letter 'a'.

(511) NCL(12-2025)

09 - aparate și instrumente științifice, pentru cercetare, de navigare, geodezice, fotografice, cinematografice, audiovizuale, optice, de cântărire, de măsurare, de semnalizare, de detectare, de testare, de verificare, de salvare și didactice; aparate și instrumente pentru conducerea, distribuția, transformarea, acumularea, reglarea sau controlul distribuției sau utilizării energiei electrice; aparate și instrumente pentru înregistrarea, transmiterea, reproducerea sau procesarea sunetului, imaginilor sau a datelor; suporturi media înregistrate și descărcabile, software pentru calculatoare, suporturi media digitale sau analogice de înregistrare și de stocare fără conținut; mecanisme pentru aparate cu preplată; case de marcat, dispozitive de calculat; calculatoare și dispozitive periferice pentru calculatoare; costume de scafandru, măști pentru scafandri, dopuri de urechi pentru scafandri, clești de nas pentru scafandri și înotători, mănuși pentru scafandri, aparate de respirat pentru înot subacvatic; extinctoare;

16 - hârtie și carton; produse de imprimare; articole pentru legătorie; fotografii; articole de papetărie și de birou, cu excepția mobilei; adevizi pentru papetărie sau menaj; materiale de desen și materiale pentru artiști; pensule; materiale didactice și de instruire; foi, folii și pungi din plastic pentru împachetare și ambalare; caractere și clișee tipografice;

35 - publicitate; administrarea, organizarea și managementul afacerilor; lucrări de birou;

38 - servicii de telecomunicații;

41 - educație; instruire; divertisment; activități sportive și culturale;

42 - servicii științifice și tehnologice, precum și servicii de cercetare și creație, referitoare la acestea; servicii de analiză industrială, cercetare industrială și proiectare industrială; servicii de control al calității și de autentificare; crearea și dezvoltarea calculatoarelor și programelor de calculator.

(531) CFE(9) 26.01.18; 27.01.04; 27.05.03; 27.05.21.

(210) **055579**

(220) 30.06.2025

(730) **JUBÎRCĂ Serghei, MD**

Str. Sf. Andrei nr. 52,

MD-2004, Chișinău, Republica Moldova

(540)

GREEN GARDEN

(511) NCL(12-2025)

29 - carne, pește, păsări și vânat; extracte din carne; fructe și legume conservate, congelate, uscate și fierte; jeleuri, dulceturi, compoturi; ouă; lapte, brânzeturi, unt, iaurt și alte produse lactate; uleiuri și grăsimi comestibile;

30 - cafea, ceai, cacao și înlocuitori ai acestora; orez, paste făinoase și tăiței; tapioca și sago; făină și preparate din cereale; pâine, produse de patiserie și cofetărie; ciocolată; înghețată, șerburi și alte înghețate comestibile; zahăr, miere, sirop de melasă; drojdie, praf de copt; sare, condimente, mirodenii, plante aromatice conservate; oțet, sosuri și alte condimente; gheață (apă înghețată);

31 - produse agricole, de acvacultură, horticoale și forestiere, brute și neprelucrate; cereale și semințe crude și neprocesate; fructe și legume proaspete, plante aromatice proaspete; plante și flori naturale; bulbi, răsaduri și semințe pentru plantare; animale vii; hrană și băuturi pentru animale; malț;

35 - publicitate; administrarea, organizarea și managementul afacerilor; lucrări de birou;

- 43 - servicii de alimentație publică; servicii de cazare temporară;
- 44 - servicii medicale; servicii veterinare; servicii de igienă și de îngrijire a frumuseții pentru oameni sau animale; servicii de agricultură, acvacultură, horticultură și silvicultură.

(210) **055580**
 (220) 30.06.2025
 (730) **BORCAN Ghenadie, MD**
 Str. Bulgară nr. 31A,
 MD-2001, Chișinău, Republica Moldova
 (540)



(591) Culori revendicate: albastru, galben, mov.
 (511) NCL(12-2025)
 35 - publicitate; administrarea, organizarea și managementul afacerilor; lucrări de birou;
 41 - educație; instruire; divertisment; activități sportive și culturale.
 (531) CFE(9) 01.03.01; 20.07.01; 24.15.21; 26.03.23; 27.05.01; 29.01.13.

(210) **055581**
 (220) 30.06.2025
 (730) **RUSU Cristian, MD**
 Str. Ștefan cel Mare nr. 43, ap. 6,
 MD-5001, Florești, Republica Moldova

(540)



(591) Culori revendicate: alb, galben, negru.
 (511) NCL(12-2025)
 35 - publicitate; administrarea, organizarea și managementul afacerilor; lucrări de birou;
 37 - servicii de construcții; servicii de instalații și reparații; extracții miniere, foraje pentru extracția de petrol și gaze.
 (531) CFE(9) 03.07.17; 15.07.01; 15.07.17; 18.01.21; 27.05.01; 29.01.13.

(210) **055582**
 (220) 30.06.2025
 (730) **MORARU Mircea, MD**
 Bd. Moscova nr. 15/2 ap. 26,
 MD-2068, Chișinău, Republica Moldova
 (540)



(591) Culori revendicate: alb, roșu, gri.
 (511) NCL(12-2025)
 11 - aparate și instalații de iluminat, de încălzire, de răcire, de producere a vaporilor, de coacere, de uscare, de ventilare, de distribuire a apei și de uz sanitar;
 35 - publicitate; administrarea, organizarea și managementul afacerilor; lucrări de birou;

- 37 - servicii de construcții; servicii de instalații și reparații; extracții miniere, foraje pentru extracția de petrol și gaze.
- (531) CFE(9) 01.05.01; 01.05.12; 01.13.01; 01.13.05; 21.03.21; 26.04.18; 27.05.09; 29.01.13.

- (210) **055583**
 (220) 11.06.2025
 (730) **ELEVATOR PARK S.R.L., MD**
 Str. Uzinelor nr. 2, et. 2, bir. 213,
 MD-2015, Chișinău, Republica Moldova
 (540)

BUNKER

- (511) NCL(12-2025)
 43 - servicii de alimentație publică; servicii de cazare temporară.

- (210) **055585**
 (220) 23.06.2025
 (730) **CASTEL MIMI WINE RESORT S.R.L., MD**
 Str. Dacia nr. 1, MD-6512,
 Bulboaca, Anenii Noi, Republica Moldova
 (540)

Mimi Wine Resort

- (511) NCL(12-2025)
 33 - băuturi alcoolice, cu excepția berii; preparate alcoolice pentru fabricarea băuturilor;
 41 - educație; instruire; divertisment; activități sportive și culturale;
 43 - servicii de alimentație publică; servicii de cazare temporară;
 44 - servicii medicale; servicii veterinare; servicii de igienă și de îngrijire a frumuseții pentru oameni sau animale; servicii de agricultură, acvacultură, horticultură și silvicultură.

- (210) **055586**
 (220) 30.06.2025
 (730) **RADACINI WINES S.R.L., MD**
 Str. Petru Ungureanu nr. 3, MD-2084,
 Cricova, Chișinău, Republica Moldova
 (540)

Vigne
VERACE

- (526) Elementele mărcii asupra cărora solicitantul declară că renunță la invocarea oricărui drept exclusiv: „Vigne”, cu excepția executării grafice deosebite.
 (511) NCL(12-2025)
 33 - băuturi alcoolice, cu excepția berii; preparate alcoolice pentru fabricarea băuturilor;
 35 - publicitate; administrarea, organizarea și managementul afacerilor; lucrări de birou;
 43 - servicii de alimentație publică; servicii de cazare temporară.
 (531) CFE(9) 05.07.10; 27.05.08.

- (210) **055591**
 (220) 26.06.2025
 (730) **PȘEDERSCHI Ruslana, MD**
 Str. Moara Roșie nr. 31,
 MD-2005, Chișinău, Republica Moldova
 (540)

CHRONOTIME

- (511) NCL(12-2025)
 14 - metale prețioase și aliajele lor; bijuterii, pietre prețioase și semiprețioase; instrumente de ceasornicărie și pentru măsurarea timpului;

- 21 - ustensile și recipiente pentru menaj sau de bucătărie; articole de bucătărie și veselă, cu excepția furculițelor, cuțitelor și lingurilor; piepteni și bureți; perii, cu excepția pensulelor; materiale pentru perii; articole pentru curățare; sticlă brută sau semiprelucrată, cu excepția sticlei pentru construcții; sticlărie, porțelan și ceramică;
- 35 - publicitate; administrarea, organizarea și managementul afacerilor; lucrări de birou.
- (531) CFE(9) 17.01.01; 17.01.02; 17.02.17; 26.01.26; 27.05.01.

- (210) **055608**
 (220) 30.06.2025
 (730) **LEPILOV Natalia, MD**
 Str. Melestiu nr. 16, bloc 2, ap. 4,
 MD-2006, Chișinău, Republica Moldova
 (540)

Wunderhopfen

- (511) NCL(12-2025)
 32 - bere; băuturi nealcoolice; ape minerale și carbogazoase; băuturi din fructe și sucuri de fructe; siropuri și alte preparate pentru fabricarea băuturilor nealcoolice.

- (210) **055609**
 (220) 30.06.2025
 (730) **LEPILOV Natalia, MD**
 Str. Melestiu nr. 16, bloc 2, ap. 4,
 MD-2006, Chișinău, Republica Moldova
 (540)



- (526) Elementele mărcii asupra cărora solicitantul declară că renunță la invocarea oricărui drept exclusiv: „LAGER BIER”, cu excepția execuției grafice deosebite.
- (511) NCL(12-2025)
 32 - bere; băuturi nealcoolice; ape minerale și carbogazoase; băuturi din fructe și sucuri de fructe; siropuri și alte preparate pentru fabricarea băuturilor nealcoolice.
- (531) CFE(9) 01.01.02; 05.07.02; 05.11.15; 27.05.11.

- (210) **055610**
 (220) 30.06.2025
 (730) **LEPILOV Natalia, MD**
 Str. Melestiu nr. 16, bloc 2, ap. 4,
 MD-2006, Chișinău, Republica Moldova
 (540)

DER' HOPFEN

- (511) NCL(12-2025)
 32 - bere; băuturi nealcoolice; ape minerale și carbogazoase; băuturi din fructe și sucuri de fructe; siropuri și alte preparate pentru fabricarea băuturilor nealcoolice.
- (531) CFE(9) 24.17.24; 27.01.02; 27.05.01.

- (210) **055611**
 (220) 30.06.2025
 (730) **LEPILOV Natalia, MD**
 Str. Melestiu nr. 16, bloc 2, ap. 4,
 MD-2006, Chișinău, Republica Moldova

(540)



(591) Culori revendicate: alb, galben, negru, bej, verde, cafeniu.

(511) NCL(12-2025)

32 - bere; băuturi nealcoolice; ape minerale și carbogazoase; băuturi din fructe și sucuri de fructe; siropuri și alte preparate pentru fabricarea băuturilor nealcoolice.

(531) CFE(9) 04.05.01; 05.11.15; 09.07.17; 24.17.24; 27.05.09; 29.01.15.

Mărci înregistrate în baza cererilor acceptate parțial

(111) **41011**
 (151) 10.05.2025
 (181) 05.02.2034
 (210) 052905
 (220) 05.02.2024
 (730) **ROTARU-GAVRILIȚA Alina, MD**
 Str. Academician Sergiu Rădăuțanu nr. 9,
 ap. 92,
 MD-2045, Chișinău, Republica Moldova
 (540)



(526) Elementele mărcii asupra cărora nu se extinde dreptul exclusiv: „STREET CAFE”, „COFFEE POINT”, „EST. 2015”, cu excepția executării grafice deosebite.

(511) NCL(12-2024)

30 - cafea, ceai, cacao și înlocuitori ai acestora; orez, paste făinoase și tăiței; tapioca și sago; făină și preparate din cereale; pâine, produse de patiserie și cofetărie; ciocolată; înghețată, șerburi și alte înghețate comestibile; zahăr, miere, sirop de melasă; drojdie, praf de copt; sare, condimente, mirodenii, plante aromatice conservate; oțet, sosuri și alte condimente; gheață (apă înghețată);

32 - bere; băuturi nealcoolice; ape minerale și carbogazoase; băuturi din fructe și sucuri de fructe; siropuri și alte preparate pentru fabricarea băuturilor nealcoolice;

35 - publicitate; administrarea, organizarea și managementul afacerilor; lucrări de birou;

41 - educație; instruire; divertisment; activități sportive și culturale;

43 - servicii de alimentație publică; servicii de cazare temporară.

(531) CFE(9) 11.03.04; 11.03.20; 25.03.13; 27.03.15; 27.05.08.

(111) **41132**
 (151) 07.06.2025
 (181) 11.04.2034
 (210) 053284
 (220) 11.04.2024
 (730) **Zain Paper Industry Factory W.L.L., QA**
 AL Dafna, Area 60, Street 950, Al Nasser
 Tower A, Doha, Qatar
 (540)

(591) Culori revendicate: albastru.

(511) NCL(12-2024)

03 - șampoane; detergenți; șervețele umede, pentru îngrijirea bebelușului, impregnate cu preparate de curățat; lichid pentru spălarea vaselor; preparate pentru spălare; produse de îngrijire personală, și anume preparate pentru curățarea pielii, feței și corpului; uleiuri pentru bebeluși; pânză îmbibată cu detergent, pentru curățat;

05 - scutece chiloței pentru bebeluși; prosoape sanitare; scutece pentru adulți; dezinfectante; pudre medicinale pentru copii; preparate pentru facilitarea erupției dinților;

10 - tetine de biberon; recipiente pentru biberoane; tetine; tetine pentru hrănirea sugarilor;

16 - hârtie igienică; role de hârtie igienică; șervețele; șervețele de unica folosință; hârtie pentru șervețele; batistuțe de hârtie;

17 - materiale de ambalare din plastic și cauciuc; benzi adezive, benzi și filme;

20 - recipiente de ambalare din materiale plastice;

25 - îmbrăcăminte, încălțăminte, articole care servesc la acoperirea capului; eșarfe; șorțuri (îmbrăcăminte); îmbrăcăminte pentru nou născuți;

35 - publicitate; difuzare de anunțuri; servicii de export în legătură cu șampon, detergenți, șervețele pentru bebeluși impregnate cu preparate de curățat, lichide de spălat vase, preparate de spălat, produse de îngrijire personală, și anume preparate pentru curățarea pielii, feței și corpului, ulei pentru copii, șer-

vețele de toaletă și șervețele de uz personal; servicii de vânzare cu amănuntul și angro, într-un magazin fizic și prin rețelele globale de computere în legătură cu șampon, detergenți, șervețele pentru copii impregnate cu preparate de curățat, lichide de spălat vase, produse de spălat, produse de îngrijire personală (și anume preparate pentru curățarea pielii, feței și corpului), ulei pentru bebeluși, șervețele de toaletă și șervețele de uz personal;

- 39 - ambalare de mărfuri, inclusiv următoarele produse, șampon, detergenți, șervețele pentru bebeluși impregnate cu preparate de curățat, lichide de spălat vase, preparate de spălat, produse de îngrijire personală, și anume preparate pentru curățarea pielii, feței și corpului, ulei pentru copii, șervețele de toaletă și șervețele de uz personal; livrare (distribuție) de produse, inclusiv șampon, detergenți, șervețele pentru bebeluși impregnate cu preparate de curățat, lichide de spălat vase, produse de spălat, produse de îngrijire personală, și anume produse pentru curățarea pielii, feței și corpului, ulei pentru copii, șervețele de toaletă și șervețele de uz personal;

- 42 - servicii de proiectare a ambalajelor în legătură cu scutece pentru copii, tampoane igienice și scutece pentru adulți;

- 43 - servicii de alimentație publică; servicii de cazare temporară.

(531) CFE(9) 02.09.08; 04.05.07; 04.05.21; 27.03.02; 27.05.10; 29.01.04.

(111) **41133**
 (151) 07.06.2025
 (181) 16.04.2034
 (210) 053306
 (220) 16.04.2024
 (730) **EuroCreditBank S.A., bancă comercială, MD**
 Str. Ismail nr. 33,
 MD-2001, Chișinău, Republica Moldova

(540)



**Casa
Mea**

(511) NCL(12-2024)

- 36 - servicii financiare, monetare și bancare; servicii de asigurări; servicii imobiliare.

(531) CFE(9) 07.01.09; 07.01.21; 07.03.11; 26.01.06; 26.01.18; 27.05.09.

(111) **41134**

(151) 07.06.2025

(181) 30.04.2034

(210) 053409

(220) 30.04.2024

(730) **COMAN Olga, MD**

Str. Ion Neculce nr. 57, ap. 22,
 MD-2064, Chișinău, Republica Moldova

(540)



- (591) Culori revendicate: alb, negru, verde de diferite nuanțe, cafeniu de diferite nuanțe.

(511) NCL(12-2024)

- 35 - servicii on-line de tranzacționare, și anume servicii de operare on-line pe piețe pentru vânzătorii și cumpărătorii de produse și servicii; oferire de răspuns evaluativ și evaluări de produse și servicii oferite de vânzătorii, evaluarea valorii și a prețurilor produselor și serviciilor oferite de vânzătorii, serviciilor de performanță a cumpărătorilor și vânzătorilor, serviciilor de livrare, precum și experiența globală de tranzacționare în legătură cu acestea; oferirea unei baze de date de căutare on-line de evaluare pentru cumpărătorii

- și vânzători; gestiunea afacerilor comerciale; administrare comercială; lucrări de birou.
- 43 - servicii de alimentație publică; servicii de cazare temporară.
- (531) CFE(9) 04.05.01; 04.05.07; 04.05.21; 05.07.14; 05.07.23; 27.03.11; 27.05.08; 29.01.14.

-
- (111) **41137**
 (151) 07.06.2025
 (181) 13.09.2034
 (210) 054019
 (220) 13.09.2024
 (730) **MOLDINDCONBANK S.A., bancă comercială, MD**
 Str. Armenească nr. 38,
 MD-2012, Chișinău, Republica Moldova
- (540)

Neon

- (511) NCL(12-2024)
 35 - administrarea, organizarea și managementul afacerilor; lucrări de birou;
 36 - servicii financiare, monetare și bancare; servicii de asigurări; servicii imobiliare.

-
- (111) **41138**
 (151) 07.06.2025
 (181) 13.09.2034
 (210) 054020
 (220) 13.09.2024
 (730) **MOLDINDCONBANK S.A., bancă comercială, MD**
 Str. Armenească nr. 38,
 MD-2012, Chișinău, Republica Moldova
- (540)

NEON

- (511) NCL(12-2024)
 35 - administrarea, organizarea și managementul afacerilor; lucrări de birou;
 36 - servicii financiare, monetare și bancare; servicii de asigurări; servicii imobiliare.
- (531) CFE(9) 27.01.04; 27.05.25.

-
- (111) **41158**
 (151) 10.06.2025
 (181) 21.02.2034
 (210) 052993
 (220) 21.02.2024
 (730) **DSD BEST COFFEE S.R.L., MD**
 Str. Luceafărul nr. 11, MD-2089,
 Ciorescu, Chișinău, Republica Moldova
- (540)



- (526) Elementele mărcii asupra cărora nu se extinde dreptul exclusiv: „COFFEE PLACE”, cu excepția executării grafice deosebite.
- (591) Culori revendicate: negru, auriu.
- (511) NCL(12-2024)
 43 - servicii de alimentație publică; servicii de cazare temporară.
- (531) CFE(9) 26.01.18; 26.13.01; 27.05.01; 29.01.12.

(111) **41164**
 (151) 11.06.2025
 (181) 05.04.2034
 (210) 053244
 (220) 05.04.2024
 (730) **TAGAER S.R.L., societate comercială, MD**
 Str. Mesager nr. 5/2, ap. 17,
 MD-2069, Chișinău, Republica Moldova
 (540)



(511) NCL(12-2024)
 24 - textile și înlocuitori de textile; lenjerie de uz casnic; perdele din material textil sau plastic;
 35 - publicitate; administrarea, organizarea și managementul afacerilor; lucrări de birou.
 (531) CFE(9) 27.05.01.

(111) **41165**
 (151) 14.06.2025
 (181) 21.03.2034
 (210) 053156
 (220) 21.03.2024
 (730) **IUVENIS FOX S.R.L., MD**
 Str. Uzinelor nr. 214,
 MD-2023, Chișinău, Republica Moldova
 (540)



(591) Culori revendicate: verde, alb, roșu, negru.
 (511) NCL(12-2024)
 04 - uleiuri și unsoare industriale, ceară; lubrifianti; produse pentru absorbția, umezirea și compactarea pulberilor; combustibili și materiale pentru iluminat; lumânări și fitiluri pentru iluminat; toate produsele sus-menționate provenite din Italia;
 12 - vehicule; aparate de locomotie terestră, aeriană sau navală; toate produsele sus-menționate provenite din Italia;
 35 - publicitate; administrarea, organizarea și managementul afacerilor; lucrări de birou;
 37 - servicii de construcții; servicii de instalații și reparații; extracții miniere, foraje pentru extracția de petrol și gaze.
 (531) CFE(9) 24.07.23; 27.05.11; 29.01.14.

(111) **41166**
 (151) 14.06.2025
 (181) 11.04.2034
 (210) 053261
 (220) 11.04.2024
 (730) **CUZNEȚOV Iurie, MD**
 Str. A. Șciusev nr. 17, ap. 6,
 MD-2001, Chișinău, Republica Moldova
 (540)

VIBE

(511) NCL(12-2024)
 03 - cosmetice și produse de toaletă nemedicinale; produse nemedicinale pentru curățarea dinților; produse de parfumerie, uleiuri esențiale; preparate pentru albit și alte substanțe pentru spălat; preparate pentru curățare, lustruire și șlefuire;
 05 - preparate farmaceutice, medicale și de uz veterinar; produse igienice de uz medical; alimente și substanțe dietetice adaptate pentru uz medical sau veterinar, alimente pentru bebeluși; suplimente dietetice pentru oameni și animale; plasturi, materiale pentru pansamente; materiale pentru plombarea dinților și pentru mulaje dentare; dezinfectante; produse pentru distrugerea animalelor dăunătoare; fungicide, erbicide;
 09 - aparate și instrumente științifice, pentru cercetare, de navigare, geodezice, fotografice, cinematografice, audiovizuale, optice, de

- cântărire, de măsurare, de semnalizare, de detectare, de testare, de verificare, de salvare și didactice; aparate și instrumente pentru conducerea, distribuirea, transformarea, acumularea, reglarea sau controlul distribuției sau utilizării energiei electrice; case de marcat, dispozitive de calculat; calculatoare și dispozitive periferice pentru calculatoare; costume de scafandru, măști pentru scafandri, dopuri de urechi pentru scafandri, clești de nas pentru scafandri și înotători, mănuși pentru scafandri, aparate de respirat pentru înot subacvatic; extincitoare; toate produsele sus-menționate, cu excepția căștilor audio și telefoanelor mobile;
- 28 - jocuri, jucării și articole pentru joacă; aparate pentru jocuri video; articole de gimnastică și sport; decorațiuni (ornamente) pentru pomul de Crăciun;
- 29 - carne, pește, păsări și vânat; extracte din carne; fructe și legume conservate, congelate, uscate și fierte; jeleuri, dulcețuri, compoturi; ouă; lapte, brânzeturi, unt, iaurt și alte produse lactate; uleiuri și grăsimi comestibile;
- 31 - produse agricole, de acvacultură, horticole și forestiere, brute și neprelucrate; cereale și semințe crude și neprocesate; fructe și legume proaspete, plante aromatice proaspete; plante și flori naturale; bulbi, răsaduri și semințe pentru plantare; animale vii; hrană și băuturi pentru animale; malț;
- 33 - băuturi alcoolice, cu excepția berii; preparate alcoolice pentru fabricarea băuturilor;
- 43 - servicii de alimentație publică; servicii de cazare temporară;
- 44 - servicii medicale; servicii veterinare; servicii de igienă și de îngrijire a frumuseții pentru oameni sau animale; servicii de agricultură, acvacultură, horticultură și silvicultură.

(111) **41167**
 (151) 14.06.2025
 (181) 23.05.2034
 (210) 053503
 (220) 23.05.2024
 (730) **TAROL-DD S.R.L., MD**
 Str. Jubiliară nr. 41a, MD-2019,
 Codru, Chișinău, Republica Moldova

(540)

MAJESTIC

(511) NCL(12-2024)

35 - publicitate; administrarea, organizarea și managementul afacerilor; lucrări de birou.

(111) **41171**

(151) 13.06.2025

(181) 17.05.2034

(210) 053461

(220) 17.05.2024

(730) **POJOGA Nicolae, MD**

Str. Valea Trandafirilor nr. 24, ap. 41,
 MD-2001, Chișinău, Republica Moldova

(540)



(526) Elementele mărcii asupra cărora nu se extinde dreptul exclusiv: „Rețetă de autor”, „TORT”, cu excepția executării grafice deosebite.

(591) Culori revendicate: cafeniu-deschis, cafeniu-închis, alb, negru.

(511) NCL(12-2024)

30 - torturi; produse de patiserie și cofetărie; ciocolată.

(531) CFE(9) 25.03.07; 26.01.22; 26.13.01;
 27.05.09; 29.01.14.

(111) **41186**
 (151) 15.06.2025
 (181) 16.01.2034
 (210) 052820
 (220) 16.01.2024
 (730) **BÎNZARU Valeriu, MD**
 Str. Independenței nr. 10, bloc 3, ap. 4a,
 MD-2060, Chișinău, Republica Moldova
 (540)



(526) Elementele mărcii asupra cărora nu se extinde dreptul exclusiv: „JAPONIEI”, cu excepția executării grafice deosebite.
 (591) Culori revendicate: alb, galben, albastru, roșu, negru, gri, bej.
 (511) NCL(12-2024)
 41 - educație; instruire; divertisment; activități sportive și culturale.
 (531) CFE(9) 01.03.01; 01.03.06; 01.15.11; 03.07.07; 06.01.02; 06.01.03; 25.07.25; 28.03.00; 29.01.15.

(111) **41187**
 (151) 15.06.2025
 (181) 23.07.2034
 (210) 053769
 (220) 23.07.2024
 (310) 3093823
 (320) 26.01.2024
 (330) MX
 (730) **Domino's IP Holder LLC, US**
 24 Frank Lloyd Wright Drive, Ann Arbor, Michigan 48106, Statele Unite ale Americii

(540)

Mi Domino's

(511) NCL(12-2024)
 43 - servicii de alimentație publică.
 (531) CFE(9) 26.13.01; 27.05.09.

(111) **41192**
 (151) 16.06.2025
 (181) 16.09.2034
 (210) 054076
 (220) 16.09.2024
 (730) **DIRECȚIA GENERALĂ ECONOMIE, COMERȚ ȘI TURISM A CONSILIULUI MUNICIPAL CHIȘINĂU, MD**
 Str. Columna nr. 106,
 MD-2012, Chișinău, Republica Moldova
 (540)



**VISIT
 CHISINAU**

(526) Elementele mărcii asupra cărora nu se extinde dreptul exclusiv: „VISIT CHISINAU”, cu excepția executării grafice deosebite.
 (591) Culori revendicate: violet, verde, galben, albastru, portocaliu, negru.
 (511) NCL(12-2024)
 35 - publicitate; administrarea, organizarea și managementul afacerilor; lucrări de birou;
 41 - educație; instruire; divertisment; activități sportive și culturale.
 (531) CFE(9) 02.09.01; 05.01.05; 05.05.21; 05.07.10; 07.05.10; 11.01.01; 20.05.05; 24.17.24; 26.04.03; 26.04.09; 27.05.01; 29.01.15.

(111) **41193**
 (151) 16.06.2025
 (181) 26.09.2034
 (210) 054089
 (220) 26.09.2024
 (730) **LUXORI IMOBIL S.R.L., MD**
 Str. Mitropolit Varlaam nr. 79/3,
 MD-2012, Chișinău, Republica Moldova
 (540)

CENTRAL 101

(526) Elementele mărcii asupra cărora nu se extinde dreptul exclusiv: „CENTRAL”.
 (511) NCL(12-2024)
 35 - publicitate; administrarea, organizarea și managementul afacerilor; lucrări de birou;
 36 - servicii financiare, monetare și bancare; servicii de asigurări; servicii imobiliare.

(111) **41197**
 (151) 16.06.2025
 (181) 03.01.2034
 (210) 052757
 (220) 03.01.2024
 (730) **CIOBANU Adrian, MD**
 Str. Comului nr. 5, ap. 8,
 MD-2008, Chișinău, Republica Moldova
 (540)



Ice & Roll

(526) Elementele mărcii asupra cărora nu se extinde dreptul exclusiv: „Ice”, „Roll”, cu excepția executării grafice deosebite.
 (591) Culori revendicate: violet, roz.
 (511) NCL(12-2024)
 30 - cafea, ceai, cacao și înlocuitori ai acestora; orez, paste făinoase și tăiței; tapioca și sago; făină și preparate din cereale; pâine, produse de patiserie și cofetărie; ciocolată; înghețată, șerbeturi și alte înghețate comestibile; zahăr, miere, sirop de melasă; drojdie, praf de copt; sare, condimente, mirodenii, plante aromatice conservate; oțet, sosuri și alte condimente; gheață (apă înghețată);
 35 - publicitate; administrarea, organizarea și managementul afacerilor; lucrări de birou;
 43 - servicii de alimentație publică; servicii de cazare temporară.
 (531) CFE(9) 24.17.25; 26.04.04; 26.04.18; 27.05.01; 29.01.12.

(111) **41200**
 (151) 18.06.2025
 (181) 11.04.2034
 (210) 053282
 (220) 11.04.2024
 (730) **Zain Paper Industry Factory W.L.L., QA**
 AL Dafna, Area 60, Street 950, Al Nasser
 Tower A, Doha, Qatar
 (540)



CleanUp
 Soft layers of life

(526) Elementele mărcii asupra cărora nu se extinde dreptul exclusiv: „Clean Up”, cu excepția executării grafice deosebite.
 (591) Culori revendicate: acvamarin.
 (511) NCL(12-2024)
 03 - șampoane; detergenți; șervețele umede, pentru îngrijirea bebelușului, impregnate cu preparate de curățat; lichid pentru spălarea vaselor; preparate pentru spălare; produse

- de îngrijire personală, și anume preparate pentru curățarea pielii, feței și corpului; uleiuri pentru bebeluși; pânză îmbibată cu detergent, pentru curățat;
- 05 - scutece chiloței pentru bebeluși; prosoape sanitare; scutece pentru adulți; dezinfectante; pudre medicinale pentru copii; preparate pentru facilitarea erupției dinților;
- 10 - tetine de biberon; recipiente pentru biberoane; tetine; tetine pentru hrănirea sugarilor;
- 16 - hârtie igienică; role de hârtie igienică; șervețele; șervețele de unica folosință; hârtie pentru șervețele; batistuțe de hârtie;
- 17 - materiale de ambalare din plastic și cauciuc; benzi adezive, benzi și filme;
- 20 - recipiente de ambalare din materiale plastice;
- 21 - pieptene; bureți metalici; recipiente pentru menaj sau bucătărie; sufertașe; sticle; suporturi din plastic pentru cutii de suc; sufertașe din plastic;
- 25 - îmbrăcăminte, încălțăminte, articole care servesc la acoperirea capului; eșarfe; șorțuri (îmbrăcăminte); îmbrăcăminte pentru nou născuți;
- 35 - publicitate; difuzare de anunțuri; servicii de export în legătură cu șampon, detergenti, șervețele pentru bebeluși impregnate cu preparate de curățat, lichide de spălat vase, preparate de spălat, produse de îngrijire personală, și anume preparate pentru curățarea pielii, feței și corpului, ulei pentru copii, șervețele de toaletă și șervețele de uz personal; servicii de vânzare cu amănuntul și angro, într-un magazin fizic și prin rețelele globale de computere în legătură cu șampon, detergenti, șervețele pentru copii impregnate cu preparate de curățat, lichide de spălat vase, produse de spălat, produse de îngrijire personală (și anume preparate pentru curățarea pielii, feței și corpului), ulei pentru bebeluși, șervețele de toaletă și șervețele de uz personal;
- 39 - ambalare de mărfuri, inclusiv următoarele produse, șampon, detergenti, șervețele pentru bebeluși impregnate cu preparate de curățat, lichide de spălat vase, preparate de spălat, produse de îngrijire personală, și anume preparate pentru curățarea pielii, feței și corpului, ulei pentru copii, șervețele de toaletă și șervețele de uz personal; livrare

(distribuție) de produse, inclusiv șampon, detergenti, șervețele pentru bebeluși impregnate cu preparate de curățat, lichide de spălat vase, produse de spălat, produse de îngrijire personală, și anume produse pentru curățarea pielii, feței și corpului, ulei pentru copii, șervețele de toaletă și șervețele de uz personal;

- 42 - servicii de proiectare a ambalajelor în legătură cu scutece pentru copii, tampoane igienice și scutece pentru adulți;

- 43 - servicii de alimentație publică; servicii de cazare temporară.

(531) CFE(9) 02.09.01; 27.05.10; 29.01.03.

(111) **41201**
 (151) 18.06.2025
 (181) 14.05.2034
 (210) 053430
 (220) 14.05.2024
 (730) **ACORDIMEX S.R.L., MD**
 Str. Uzinelor nr. 210/1,
 MD-2037, Chișinău, Republica Moldova

(540)

N24

(526) Elementele mărcii asupra cărora nu se extinde dreptul exclusiv: „N”, „24”.

(511) NCL(12-2024)

- 38 - servicii de telecomunicații;

- 41 - educație; instruire; divertisment; activități sportive și culturale.

(111) **41202**
 (151) 13.06.2025
 (181) 11.09.2034
 (210) 054039
 (220) 11.09.2024
 (730) **VIOCRIS-IMPEX S.R.L., societate comercială, MD**
 Str. Maria Drăgan nr. 17,
 MD-2044, Chișinău, Republica Moldova

(540)



(526) Elementele mărcii asupra cărora nu se extinde dreptul exclusiv: „Fish House”, cu excepția executării grafice deosebite.

(511) NCL(12-2024)

29 - pește, produse din pește, fructe de mare.

(531) CFE(9) 26.05.01; 26.05.18; 27.05.13.

(111) **41205**

(151) 20.06.2025

(181) 07.06.2034

(210) 053613

(220) 07.06.2024

(730) **LEICOVICI Felix, MD**

Str. Zlatov nr. 1, MD-3805,

Comrat, UTA Găgăuzia, Republica Moldova

(540)

Балтийский Невод

(526) Elementele mărcii asupra cărora nu se extinde dreptul exclusiv: „Балтийский”.

(511) NCL(12-2024)

29 - carne, pește, păsări și vânat; extracte din carne; fructe și legume conservate, congelate, uscate și fierte; jeleuri, dulceturi, compoturi; ouă; lapte, brânzeturi, unt, iaurt și alte produse lactate; uleiuri și grăsimi comestibile,

le, toate produsele sus-menționate provenite din Regiunea Baltică.

(531) CFE(9) 28.05.00.

(111) **41206**

(151) 20.06.2025

(181) 07.06.2034

(210) 053614

(220) 07.06.2024

(730) **LEICOVICI Felix, MD**

Str. Zlatov nr. 1, MD-3805,

Comrat, UTA Găgăuzia, Republica Moldova

(540)

Брянский Кондитер

(526) Elementele mărcii asupra cărora nu se extinde dreptul exclusiv: „Брянский”.

(511) NCL(12-2024)

30 - cafea, ceai, cacao și înlocuitori ai acestora; orez, paste făinoase și tăiței; tapioca și sago; făină și preparate din cereale; pâine, produse de patiserie și cofetărie; ciocolată; înghețată, șerbeturi și alte înghețate comestibile; zahăr, miere, sirop de melasă; drojdie, praf de copt; sare, condimente, mirodenii, plante aromatice conservate; oțet, sosuri și alte condimente; gheață (apă înghețată), toate produsele sus-menționate provenite din Breansk.

(531) CFE(9) 28.05.00.

(111) **41214**

(151) 25.06.2025

(181) 11.04.2034

(210) 053283

(220) 11.04.2024

(730) **Zain Paper Industry Factory W.L.L., QA**

AL Dafna, Area 60, Street 950, Al Nasser Tower A, Doha, Qatar

(540)



- (526) Elementele mărcii asupra cărora nu se extinde dreptul exclusiv: „Baby”, cu excepția executării grafice deosebite.
- (591) Culori revendicate: albastru-deschis, alb.
- (511) NCL(12-2024)
- 03 - detergenți; lichid pentru spălarea vaselor; preparate pentru spălare;
- 05 - scutece chiloței pentru bebeluși; prosoape sanitare; scutece pentru adulți; dezinfectante; pudre medicinale pentru copii; preparate pentru facilitarea erupției dinților;
- 10 - tetine de biberon; recipiente pentru biberoane; tetine; tetine pentru hrănirea sugarilor;
- 17 - materiale de ambalare din plastic și cauciuc; benzi adezive, benzi și filme;
- 20 - recipiente de ambalare din materiale plastice;
- 21 - pieptene; bureți metalici; recipiente pentru menaj sau bucătărie; sufertașe; sticle; suporturi din plastic pentru cutii de suc; sufertașe din plastic;
- 25 - îmbrăcăminte, încălțăminte, articole care servesc la acoperirea capului; eșarfe; șorțuri (îmbrăcăminte); îmbrăcăminte pentru nou născuți;
- 35 - publicitate; difuzare de anunțuri; servicii de export în legătură cu șampon, detergenți, șervețele pentru bebeluși impregnate cu preparate de curățat, lichide de spălat vase, preparate de spălat, produse de îngrijire personală, și anume preparate pentru curățarea pielii, feței și corpului, ulei pentru copii, șervețele de toaletă și șervețele de uz personal; servicii de vânzare cu amănuntul și angro, într-un magazin fizic și prin rețelele globale de computere în legătură cu șampon, detergenți, șervețele pentru copii impregnate cu preparate de curățat, lichide de spălat vase, produse de spălat, produse de îngrijire personală (și anume preparate pentru curățarea pielii, feței și corpului), ulei pentru bebeluși, șervețele de toaletă și șervețele de uz personal;
- 39 - ambalare de mărfuri, inclusiv următoarele produse, șampon, detergenți, șervețele pentru bebeluși impregnate cu preparate de curățat, lichide de spălat vase, preparate de spălat, produse de îngrijire personală, și anume preparate pentru curățarea pielii, feței și corpului, ulei pentru copii, șervețele de toaletă și șervețele de uz personal; livrare (distribuție) de produse, inclusiv șampon, detergenți, șervețele pentru bebeluși impregnate cu preparate de curățat, lichide de spă-

lat vase, produse de spălat, produse de îngrijire personală, și anume produse pentru curățarea pielii, feței și corpului, ulei pentru copii, șervețele de toaletă și șervețele de uz personal;

- 42 - servicii de proiectare a ambalajelor în legătură cu scutece pentru copii, tampoane igienice și scutece pentru adulți;
- 43 - servicii de alimentație publică; servicii de cazare temporară.

(531) CFE(9) 02.09.01; 27.05.03; 29.01.12.

(111) **41216**

(151) 26.06.2025

(181) 23.05.2034

(210) 053504

(220) 23.05.2024

(730) **VALRHONA, FR**

12-14-16-18 Avenue du Président Roosevelt,
26 600 Tain l'Hermitage, Franța

(540)



(526) Elementele mărcii asupra cărora nu se extinde dreptul exclusiv: „Caraibe”, cu excepția executării grafice deosebite.

(591) Culori revendicate: auriu, maro, alb, roșu, negru, albastru-închis, albastru-deschis.

(511) NCL(12-2024)

- 30 - ciocolată și produse din ciocolată, și anume produse de cofetărie din ciocolată, bomboane de ciocolată, batoane de ciocolată, ciocolată tartinabilă; pudră de ciocolată; glazură de ciocolată; ciocolată de copt; preparate din ciocolată pentru fabricarea de produse de patiserie și cofetărie; ciocolată de băut; sosuri pe bază de ciocolată; toate produsele sus-menționate provenite din Caraibe.

(531) CFE(9) 25.01.25; 26.04.16; 26.04.22; 26.11.01; 27.05.09; 29.01.15.

(111) **41223**
 (151) 26.06.2025
 (181) 05.06.2034
 (210) 053559
 (220) 05.06.2024
 (730) **REGINA NATURII S.R.L., MD**
 Str. Turnul Alb nr. 9, MD-6813,
 Costești, Ialoveni, Republica Moldova
 (540)



**REGINA
 NATURII**

**PĂSTREAZĂ TOATE
 BENEFICIILE**

(511) NCL(12-2024)
 30 - cafea, ceai, cacao și înlocuitori ai acestora;
 orez, paste făinoase și tăiței; tapioca și sago;
 făină și preparate din cereale; pâine, produse
 de patiserie și cofetărie; ciocolată; zahăr,
 miere, sirop de melasă; drojdie, praf de copt;
 sare, condimente, mirodenii, plante aromati-
 ce conservate; oțet, sosuri și alte condimen-
 te; gheață (apă înghețată).
 (531) CFE(9) 03.13.04; 24.09.02; 24.09.21;
 27.05.09.

(111) **41224**
 (151) 26.06.2025
 (181) 05.06.2034
 (210) 053560
 (220) 05.06.2024
 (730) **REGINA NATURII S.R.L., MD**
 Str. Turnul Alb nr. 9, MD-6813,
 Costești, Ialoveni, Republica Moldova

(540)



REGINA NATURII

**yum
 me**
 DELIGHTS

(526) Elementele mărcii asupra cărora nu se extin-
 de dreptul exclusiv: „DELIGHTS”, cu ex-
 cepția executării grafice deosebite.
 (511) NCL(12-2024)
 29 - carne, pește, păsări și vânat; extracte din car-
 ne; fructe și legume conservate, congelate,
 uscate și fierte; jeleurii, dulțețuri, compoturi;
 ouă; lapte, brânzeturi, unt, iaurt și alte produse
 lactate; uleiuri și grăsimi comestibile;
 30 - cafea, ceai, cacao și înlocuitori ai acestora;
 orez, paste făinoase și tăiței; tapioca și sago;
 făină și preparate din cereale; pâine, produse
 de patiserie și cofetărie; ciocolată; zahăr,
 miere, sirop de melasă; drojdie, praf de copt;
 sare, condimente, mirodenii, plante aromati-
 ce conservate; oțet, sosuri și alte condimen-
 te; gheață (apă înghețată).
 (531) CFE(9) 02.09.01; 03.13.04; 24.09.02;
 24.09.21; 27.05.09.

(111) **41225**
 (151) 26.06.2025
 (181) 24.07.2034
 (210) 053821
 (220) 24.07.2024
 (730) **BRAGARI Vladimir, MD**
 Str. Sovetscaia nr. 1/1, MD-5713, Caragaș,
 Slobozia, Republica Moldova
KRAVCHYNKYI Oleksandr, UA
 41/2, Alexandra Nevskogo street , apt. 69,
 Odesa city, 65016, Ucraina
SHYRYPENKO Yurii, UA
 19, Novikova str., apt. 99, Severodonetsk ci-
 ty, 93401, Ucraina

(540)

KRAFT & DELE
BESTCRAFT

(526) Elementele mărcii asupra cărora nu se extinde dreptul exclusiv: „KRAFT”, „BEST CRAFT”, cu excepția executării grafice deosebite.

(511) NCL(12-2024)

07 - mașini, mașini-unelte, unelte acționate electric; motoare, cu excepția celor pentru vehiculele terestre; componente de cuplare și transmisie a mașinilor, cu excepția celor pentru vehiculele terestre; unelte agricole, altele decât uneltele de mână, acționate manual; incubatoare pentru ouă; mașini automate de vânzare;

35 - publicitate; administrarea, organizarea și managementul afacerilor; lucrări de birou; servicii de vânzare angro și cu amănuntul, în special prin Internet, în raport cu mașini, mașini-unelte, unelte acționate electric, motoare, cu excepția celor pentru vehiculele terestre, componente de cuplare și transmisie a mașinilor, cu excepția celor pentru vehiculele terestre, unelte agricole, altele decât uneltele de mână, acționate manual, incubatoare pentru ouă, mașini automate de vânzare.

(531) CFE(9) 24.17.25; 27.05.11.

(111) **41229**

(151) 30.06.2025

(181) 25.07.2034

(210) 053803

(220) 25.07.2024

(730) **PASCARU Adrian, MD**

Str. Ginta Latină nr. 13/1, ap. 8,

MD-2044, Chișinău, Republica Moldova

(540)

GRILL EXPERT

(526) Elementele mărcii asupra cărora nu se extinde dreptul exclusiv: „GRILL”, „EXPERT”, cu excepția executării grafice deosebite.

(591) Culori revendicate: sur, maro.

(511) NCL(12-2024)

03 - cosmetice și produse de toaletă nemedicinale; produse nemedicinale pentru curățarea dinților; produse de parfumerie, uleiuri esențiale; preparate pentru albit și alte substanțe pentru spălat; preparate pentru curățare, lustruire și șlefuire;

11 - aparate și instalații de iluminat, de încălzire, de răcire, de producere a vaporilor, de coacere, de uscare, de ventilare, de distribuire a apei și de uz sanitar; toate produsele susmenționate, cu excepția grătarelor fixe și rotative și dispozitivelor de rotație, ustensilelor de aprindere pe gaz și electric;

21 - ustensile și recipiente pentru menaj sau de bucătărie; articole de bucătărie și veselă, cu excepția furculițelor, cuțitelor și lingurilor; piepteni și bureți; perii, cu excepția pensulelor; materiale pentru perii; articole pentru curățare; sticlă brută sau semiprelucrată, cu excepția sticlei pentru construcții; sticlărie, porțelan și ceramică; toate produsele susmenționate, cu excepția tăvilor refractare;

35 - publicitate; administrarea, organizarea și managementul afacerilor; lucrări de birou.

(531) CFE(9) 26.04.18; 29.01.12.

(111) **41232**

(151) 27.06.2025

(181) 30.08.2034

(210) 053964

(220) 30.08.2024

(730) **SANDU Anatolii, MD**

Bd. Dacia nr. 53, ap. 60,

MD-2062, Chișinău, Republica Moldova

(540)

MISCANTHUS

(511) NCL(12-2024)

42 - servicii științifice și tehnologice, precum și servicii de cercetare și creație, referitoare la acestea; servicii de analiză industrială, cercetare industrială și proiectare industrială; servicii de control al calității și de autentificare; crearea și dezvoltarea calculatoarelor și programelor de calculator.

- (111) **41234**
 (151) 26.06.2025
 (181) 28.05.2034
 (210) 053574
 (220) 28.05.2024
 (730) **VIERU Călin, MD**
 Str. Alexandrescu nr. 6, ap. 28,
 MD-2008, Chișinău, Republica Moldova
 (540)



- (591) Culori revendicate: verde.
 (511) NCL(12-2024)
 35 - lucrări de birou;
 41 - educație; instruire; divertisment; activități sportive și culturale;
 43 - servicii de alimentație publică; servicii de cazare temporară.
 (531) CFE(9) 24.17.03; 26.04.16; 26.11.09; 27.05.11; 29.01.03.

- (111) **41238**
 (151) 02.07.2025
 (181) 24.11.2033
 (210) 054320
 (220) 24.11.2023
 (641) 052562
 (730) **Meta Platforms, Inc., US**
 1 Meta Way Menlo Park, California 94025,
 Statele Unite ale Americii
 (540)



- (591) Culori revendicate: albastru, negru.
 (511) NCL(12-2023)
 28 - console de jocuri multimedia electronice și interactive; periferice portabile pentru jocuri video special adaptate pentru computere, console de jocuri video, console de jocuri video portabile, tablete, dispozitive mobile și telefoane mobile; controlere de jocuri pentru jocuri pe calculator; unități portabile pentru

jocuri electronice, pe calculator, interactive și video; dispozitive de jocuri, dispozitive mobile de jocuri, și anume aparate de jocuri cu sau fără ieșire video pentru jocuri de calculator și jocuri video; console de jocuri de calculator pentru utilizare cu un ecran sau monitor extern; aparate pentru jocuri electronice, altele decât cele adaptate pentru a fi utilizate cu un ecran sau un monitor extern; aparate pentru jocuri electronice adaptate pentru a fi utilizate cu un ecran sau monitor extern; genți special adaptate pentru jocuri video portabile și console de jocuri video; joystickuri pentru jocuri video; console de jocuri pe calculator pentru jocuri recreative; folii din plastic montate cunoscute sub denumirea învelișurilor pentru acoperirea și protejarea aparatelor electronice de joc, și anume console de jocuri video și unități portabile pentru jocuri video; controlere de jocuri sub formă de tastaturi pentru jocuri pe calculator; jocuri adaptate pentru utilizare cu receptoare de televiziune; unități de joystickuri portabile pentru jocuri video; console de jocuri portabile; jocuri electronice portabile adaptate pentru utilizare numai cu receptoare de televiziune; jocuri de mână cu afișaje cu cristale lichide; unități portabile pentru jocuri electronice pentru utilizare cu ecran sau monitor extern; aparate de jocuri video de acasă; aparate de jocuri LCD; cutii cu protecție de transport special adaptate pentru jocuri video portabile și console de jocuri video; aparat de jocuri video de sine stătător; suporturi pentru aparate electronice de joc, și anume console de jocuri video și unități portabile pentru jocuri video; unități de masă pentru jocuri electronice, altele decât în combinație cu un televizor sau un computer; controlere pentru console de jocuri; mașini de jocuri video arcade; console de jocuri video; jocuri și jucării; articole de gimnastică și sport necuprinse în alte clase; decorațiuni pentru brazi de Crăciun; aparate de culturism; aparate de antrenament corporal; echipament pentru antrenament corporal; echipamente pentru sport și jocuri; mașini de exerciții;

- 36 - servicii de tranzacții financiare, și anume furnizarea tranzacțiilor comerciale sigure și opțiunilor de plată; servicii de transfer electronic a fondurilor; servicii electronice de procesare a tranzacțiilor cu carduri de credit, card de debit și card cadou; servicii de plată de comerț electronic; servicii de tranzacții financiare; facilitarea și organizarea strânge-

- rii fondurilor și distribuirea donațiilor pentru strângerea fondurilor; servicii de carduri cadou preplătite, și anume emiterea certificatelor de carduri cadou care pot fi răscumpărate pentru bunuri sau servicii; schimb valutar virtual; transfer electronic de active digitale sub formă de monede virtuale; tranzacționare valutară; facilitarea transferurilor de echivalente electronice în numerar; servicii de tranzacționare cu criptomonede; procesarea plăților cu criptomonede; servicii de transfer valutar; servicii de schimb valutar; furnizarea informațiilor financiare; furnizarea informațiilor financiare în domeniile criptomonedei, monedei virtuale, jetoanelor digitale, monede digitale, jetoanelor de aplicații descentralizate și active bazate pe blockchain; consultanță financiară în domeniul activelor digitale, și anume criptomonede, monede virtuale, jetoane digitale, monede digitale, jetoane de aplicații descentralizate și active bazate pe blockchain; procesarea plăților electronice prin servicii de portofel electronic; schimb financiar; servicii electronice de tranzacționare financiară;
- 38 - servicii de telecomunicații; servicii de telecomunicații, și anume transmisie electronică a datelor, mesajelor, graficelor, fotografiilor, imaginilor, conținutului audio, video, audiovizual și informațiilor; servicii de chat pentru rețele sociale; furnizarea forumurilor on-line, camerelor de chat și panourilor electronice pentru transmiterea mesajelor între utilizatori în domeniul de interes general; servicii de comunicare prin protocolul de telefonie prin Internet (VOIP); servicii de teleconferință; facilitarea accesului la site-uri web ale terților sau la alte conținuturi electronice ale terților printr-o conectare universală; furnizarea accesului la bazele de date; servicii de difuzare audio, text și video prin Internet și rețele de comunicații; servicii de partajare a datelor și fotografiilor peer-to-peer, și anume transmisie electronică a fișierelor foto digitale, graficelor și conținutului audio între utilizatorii de Internet; streaming de conținut video, audiovizual și audiovizual interactiv prin Internet și rețele de comunicații; servicii de videoconferințe; servicii de mesagerie instantanee; transmitere și livrare electronică criptată de date recuperate; furnizarea accesului la Internet; servicii de furnizor a serviciilor de Internet;
- 41 - servicii de divertisment; activități sportive și culturale; furnizarea informațiilor de divertis-

ment prin intermediul unui site web; servicii de divertisment, și anume furnizarea prin intermediul bazelor de date electronice și online interactive a unor informații cu privire la conținut definit de utilizator, conținut de la terți, fotografii, materiale video, audio, vizuale și audiovizuale în domeniul de interes general; divertisment, și anume furnizarea filmelor nedescărcabile, emisiunilor de televiziune, transmisiilor web, lucrărilor audiovizuale și multimedia prin intermediul unui serviciu video la cerere, precum și informații, recenzii și recomandări privind filme, emisiuni de televiziune, transmisii web, audiovizuale și lucrări multimedia; servicii de divertisment, și anume comedie, dramă, documentare, seriale documentare, animate, mister și realitate web și seriale de televiziune furnizate pe Internet; furnizarea jocurilor pe calculator pentru utilizare în întreaga rețea de către utilizatorii rețelei; servicii de divertisment, și anume furnizarea videoclipurilor on-line cu jocuri jucate de terți; servicii de divertisment, și anume furnizarea jocurilor cu realitate virtuală, augmentată și mixtă, divertisment interactiv, conținut și experiențe virtuale, augmentate și în realitate mixtă; servicii de divertisment, și anume furnizarea jocurilor video on-line, jocuri pe calculator, jocuri electronice și jocuri interactive; furnizarea unui joc pe calculator care poate fi accesat de utilizatori într-o rețea globală și/sau pe Internet; furnizarea jocurilor on-line de realitate virtuală; furnizarea jocurilor on-line cu realitate augmentată; furnizarea jocurilor on-line cu realitate mixtă; furnizarea serviciilor on-line de jocuri de realitate virtuală cu jetoane crypto pentru utilizare în lumea virtuală; organizarea expozițiilor, evenimentelor și conferințelor în domeniile culturii, divertismentului și rețelelor de socializare în scopuri nonprofit și necomerciale; organizarea expozițiilor și evenimentelor în domeniul dezvoltării de software, divertismentului interactiv, realității virtuale, realitate mixtă și realitate augmentată, industriei de electronice de larg consum și divertisment pentru jocuri video în scopuri de divertisment, culturale; servicii de divertisment, și anume organizarea și desfășurarea competițiilor pentru încurajarea utilizării și dezvoltării de software și hardware de divertisment interactiv, realitate virtuală, realitate augmentată, realitate mixtă, electronice de consum și jocuri video; organizarea și desfășurarea competițiilor și evenimentelor de divertisment pentru jucători de jocuri video, de calculator,

- electronice sau multimedia interactive; organizarea și desfășurarea concursurilor în scopuri de divertisment pentru dezvoltatorii de software; organizarea concursurilor, programe de premii pentru dezvoltatori de software; servicii de divertisment și anume furnizarea articolelor on-line, manualelor, revistelor și blogurilor în domeniile subiectelor de interes general; servicii de divertisment și anume furnizarea articolelor on-line, manualelor, revistelor și blogurilor în domeniul publicității; servicii de divertisment și anume furnizarea articolelor on-line, manualelor, revistelor și blogurilor în domeniul rețelelor sociale; servicii de divertisment și anume furnizarea articolelor on-line, manualelor, revistelor și blogurilor în domeniile realității virtuale, realității augmentate și realității mixte; servicii de divertisment, și anume servicii de producție multimedia; producție video în realitate virtuală; producție video cu realitate augmentată; producție video în realitate mixtă; servicii de publicare electronică, și anume publicarea textelor și lucrărilor grafice ale terților on-line, cu conținut de rețele sociale; oferirea și desfășurarea concursurilor menite să recunoască, recompenseze și să încurajeze indivizii și grupurile care se angajează în auto-îmbunătățire, auto-împlinire, caritate, filantropie, voluntariat, servicii publice, comunitare și activități umanitare, precum și împărtășirea produselor creative; servicii de divertisment, și anume furnizarea unui forum on-line pentru diseminarea conținutului, datelor și informațiilor în scopuri de divertisment, rețele sociale și de afaceri; servicii de divertisment, și anume concursuri și programe de acordare de stimulente concepute pentru a recompensa participanții la program care fac exerciții fizice, fac alegeri alimentare sănătoase și se angajează în alte activități de promovare a sănătății; servicii de antrenament de fitness; organizarea și conducerea conferințelor de afaceri și evenimentelor speciale în scopuri comerciale, promoționale sau publicitare;
- 45 - furnizarea informațiilor în domeniile rețelelor sociale și introducerii sociale; servicii juridice; revizuirea standardelor și practicilor referitoare la conținutul rețelelor sociale; consultanță de conformitate în domeniul rețelelor sociale; servicii de consultanță în domeniul rețelelor sociale on-line și al serviciilor de rețele sociale; furnizarea serviciilor de portar pentru a satisface nevoile persoanelor fizice, și anume efectuarea aranjamentelor și rezervărilor personale și furnizarea informațiilor specifice clienților pentru a satisface nevoile individuale; furnizarea serviciilor de portar pentru a satisface nevoile persoanelor fizice, și anume operarea rezervărilor, facilitarea achizițiilor personale, organizarea livrărilor personale, efectuarea aranjamentelor personale solicitate, furnizarea recomandărilor privind produsele și serviciile, furnizarea informațiilor specifice clienților pentru a satisface nevoile individuale; moderarea conținutului pentru site-uri web de rețele sociale, o comunitate on-line pentru utilizatorii înregistrați și camere de chat pe Internet; furnizarea informațiilor referitoare la conținutul rețelelor sociale.
- (531) CFE(9) 24.17.08; 24.17.09; 24.17.25; 26.13.25; 29.01.12.
-
- (111) **41239**
 (151) 03.07.2025
 (181) 20.06.2034
 (210) 053656
 (220) 20.06.2024
 (730) **GRAND RESURS S.R.L., MD**
 MD-6814, Dănceni, Ialoveni, Republica Moldova
- (540)
-
- (526) Elementele mărcii asupra cărora nu se extinde dreptul exclusiv: „BURSA”, „MUNCII”, cu excepția executării grafice deosebite.
- (591) Culori revendicate: negru, albastru, alb.
- (511) NCL(12-2024)
 35 - publicitate; administrarea, organizarea și managementul afacerilor; lucrări de birou;
 38 - servicii de telecomunicații;
 45 - servicii juridice; servicii de securitate pentru protecția fizică a bunurilor materiale și a persoanelor; servicii matrimoniale, servicii de rețele de socializare on-line; servicii funerare; babysitting.
- (531) CFE(9) 24.17.20; 24.17.24; 26.03.23; 26.07.03; 27.05.01; 29.01.13.

(111) **41260**

(151) 04.07.2025

(181) 06.11.2033

(210) 052461

(220) 06.11.2023

(730) **Flexway DMCC, AE**

Unit No. 806, Jumeirah Business Centre 1,
Cluster G, Plot No: JLT-PH1-G2A, Jumeirah
Lakes Towers, Dubai, Emiratele Arabe Unite

(540)



(526) Elementele mărcii asupra cărora nu se extinde dreptul exclusiv: „ЯШКИНСКАЯ КАРТОШКА”, cu excepția executării grafice deosebite.

(591) Culori revendicate: verde, oranj, bej, cafeniu.

(511) NCL(12-2023)

30 - bomboane; batoane de cereale; decorațiuni din bomboane pentru prăjituri; dulciuri pentru decorarea pomului de Crăciun; produse de patiserie; produse de cofetărie pe bază de migdale; produse de cofetărie pe bază de arahide; produse de cofetărie din fructe; dulciuri; dulciuri sub formă de batoane; toate produsele sus-menționate provenite din Yashkino.

(531) CFE(9) 08.01.19; 08.01.21; 08.01.22; 26.01.16; 26.01.21; 26.07.03; 28.05.00; 29.01.14.

Lista certificatelor de înregistrare a mărcilor eliberate în iulie 2025

Se publică următoarele date: numărul curent, numărul de depozit, data de depozit, numărul de ordine al înregistrării, data înregistrării, clasele conform CIPS, titularul, codul țării conform normei ST.3 OMPI, numărul BOPI în care a fost publicată cererea de înregistrare, numărul BOPI în care a fost publicată marca înregistrată în baza cererii acceptate parțial.

Nr. crt.	(210) Nr. de depozit	(220) Data de depozit	(111) Nr. înregistrării	(151) Data înregistrării	(511) Clase	(730) Titular, cod ST.3 OMPI	(441) Nr. BOPI	(450) Nr. BOPI
1	2	3	4	5	6	7	8	9
1	052905	05.02.2024	41011	10.05.2025	30,32,35,41,43	ROTARU-GAVRILIȚA Alina, MD	4/2024	8/2025
2	053995	05.09.2024	41067	18.05.2025	33,35	GHITENȘTEIN Ester, MD	11/2024	
3	053284	11.04.2024	41132	07.06.2025	03,05,10,16,17,20,25,35,39,42,43	Zain Paper Industry Factory W.L.L., QA	7/2024	8/2025
4	053306	16.04.2024	41133	07.06.2025	36	EuroCreditBank S.A., bancă comercială, MD	6/2024	8/2025
5	053409	30.04.2024	41134	07.06.2025	35,43	COMAN Olga, MD	7/2024	8/2025
6	053981	03.09.2024	41135	06.06.2025	05	Joint-stock company „Alium”, RU	11/2024	
7	053881	09.08.2024	41136	09.06.2025	14,35,37,40	BOGACIOV Serghei, MD	10/2024	
8	054019	13.09.2024	41137	07.06.2025	35,36	MOLDINDCONBANK S.A., bancă comercială, MD	11/2024	8/2025
9	054020	13.09.2024	41138	07.06.2025	35,36	MOLDINDCONBANK S.A., bancă comercială, MD	11/2024	8/2025
10	054022	10.09.2024	41139	06.06.2025	35,37	POTORAC Ștefan, MD	11/2024	
11	054067	23.09.2024	41140	06.06.2025	34	Vistros INTL – F.Z.E, AE	11/2024	
12	054114	01.10.2024	41141	07.06.2025	35	BURUIANĂ Andrei, MD	12/2024	
13	054122	04.10.2024	41142	07.06.2025	28,35	SIATECO S.R.L., societate comercială, MD	12/2024	
14	054126	04.10.2024	41143	07.06.2025	05,35	SIATECO S.R.L., societate comercială, MD	12/2024	
15	054129	04.10.2024	41144	07.06.2025	28,35	SIATECO S.R.L., societate comercială, MD	12/2024	
16	054130	04.10.2024	41145	07.06.2025	28,35	SIATECO S.R.L., societate comercială, MD	12/2024	
17	054147	07.10.2024	41146	07.06.2025	43	COMERZAN Alexandru, MD PETRACHI Eugen, MD	12/2024	
18	054150	08.10.2024	41147	07.06.2025	05,35,44	COMDIKETO S.R.L., MD	12/2024	
19	054162	10.10.2024	41148	09.06.2025	11,35	ȚULEA Gheorghe, MD	12/2024	
20	054164	08.10.2024	41149	07.06.2025	09,16,35,37,38,40,41,45	INFO-PRIM NEO S.R.L., agenție de presă, MD	12/2024	
21	054180	15.10.2024	41150	07.06.2025	05	BIOFARM S.A., RO	12/2024	
22	054181	15.10.2024	41151	07.06.2025	35,39	FORWARD INTERNATIONAL S.R.L., MD	12/2024	
23	054209	22.10.2024	41152	07.06.2025	30,35,36,39,41,43	ALMANI LUX S.R.L., MD	12/2024	
24	053913	20.08.2024	41153	10.06.2025	09	TENSA ART DESIGN S.R.L., MD	10/2024	
25	053916	20.08.2024	41154	10.06.2025	09	TENSA ART DESIGN S.R.L., MD	10/2024	
26	053917	20.08.2024	41155	10.06.2025	09	TENSA ART DESIGN S.R.L., MD	10/2024	
27	053918	20.08.2024	41156	10.06.2025	09	TENSA ART DESIGN S.R.L., MD	10/2024	

1	2	3	4	5	6	7	8	9
28	053919	20.08.2024	41157	10.06.2025	09	TENSA ART DESIGN S.R.L., MD	10/2024	
29	052993	21.02.2024	41158	10.06.2025	43	DSD BEST COFFEE S.R.L., MD	3/2024	8/2025
30	051869	27.06.2023	41159	10.06.2025	03,35,41,44	MOSCALU Veronica, MD	9/2023	
31	053749	11.07.2024	41160	10.06.2025	03	HARUȚA Victor, MD	10/2024	
32	053809	19.07.2024	41161	10.06.2025	03	HARUȚA Victor, MD	10/2024	
33	053844	06.08.2024	41162	10.06.2025	30,35,43	CIMBIR Olga, MD	10/2024	
34	053861	08.08.2024	41163	10.06.2025	03,05,08,09,11,12,14,16,18,19,20,21,23,24,25,26,27,28,29,30,31,32,33,34,35,36,37,38,39,41,43,44,45	MERAJI Nicolai, MD	10/2024	
35	053244	05.04.2024	41164	11.06.2025	24,35	TAGAER S.R.L., societate comercială, MD	6/2024	8/2025
36	053156	21.03.2024	41165	14.06.2025	04,12,35,37	IUVENIS FOX S.R.L., MD	6/2024	8/2025
37	053261	11.04.2024	41166	14.06.2025	03,05,09,28,29,31,33,43,44	CUZNEȚOV Iurie, MD	6/2024	8/2025
38	053503	23.05.2024	41167	14.06.2025	35	TAROL-DD S.R.L., MD	7/2024	8/2025
39	054007	10.09.2024	41168	10.06.2025	35,41	ȘAPOVALOV Evghenii, MD	11/2024	
40	054220	24.10.2024	41169	13.06.2025	06,21	UNIMAS-INOVAȚIE S.R.L., MD	12/2024	
41	054251	28.10.2024	41170	13.06.2025	33	SOLOVIOVA Irina, MD	12/2024	
42	053461	17.05.2024	41171	13.06.2025	30	POJOGA Nicolae, MD	7/2024	8/2025
43	054124	04.10.2024	41172	13.06.2025	35,36,37	GHERȚESCU Gheorge, MD	12/2024	
44	054136	07.10.2024	41173	13.06.2025	35,41	FINPROF CONSULTING PRIM S.R.L., MD	12/2024	
45	054139	04.10.2024	41174	13.06.2025	14,18,23,24,25,26,35,40,42	CAMINSCHI Mădălina, MD	12/2024	
46	054144	07.10.2024	41175	13.06.2025	03,14,16,18,24,25,26	CARA SOVGROUP S.R.L., MD	12/2024	
47	054148	09.10.2024	41176	13.06.2025	35,38	STRATAN Ecaterina, MD	12/2024	
48	054168	10.10.2024	41177	13.06.2025	09	Guangzhou Kaijie Power Supply Industrial Co., Ltd., CN	12/2024	
49	054174	11.10.2024	41178	13.06.2025	05	NOBEL ILAC SANAYII VE TICARET ANONIM SIRKETI, reprezentanța companiei turcești, MD	12/2024	
50	054175	11.10.2024	41179	13.06.2025	05	NOBEL ILAC SANAYII VE TICARET ANONIM SIRKETI, reprezentanța companiei turcești, MD	12/2024	
51	054176	11.10.2024	41180	13.06.2025	05	NOBEL ILAC SANAYII VE TICARET ANONIM SIRKETI, reprezentanța companiei turcești, MD	12/2024	
52	054184	16.10.2024	41181	13.06.2025	07,08,11,21	ENI Andriana, MD	12/2024	
53	054225	24.10.2024	41182	13.06.2025	16,41	OHRA-SHOP S.R.L., MD	12/2024	
54	054231	28.10.2024	41183	13.06.2025	35	LULU S.R.L., MD	12/2024	
55	054234	28.10.2024	41184	13.06.2025	30,35	BÎLICI Vitalie, MD	12/2024	
56	054238	30.10.2024	41185	13.06.2025	20,21	ELITEH TRADE S.R.L., MD	12/2024	
57	052820	16.01.2024	41186	15.06.2025	41	BÎNZARU Valeriu, MD	3/2024	8/2025
58	053769	23.07.2024	41187	15.06.2025	43	Domino's IP Holder LLC, US	10/2024	8/2025
59	054103	24.09.2024	41188	15.06.2025	16,35,41	BESOLOV Renat, MD	11/2024	
60	054104	24.09.2024	41189	15.06.2025	16,35,41	BESOLOVA Anastasia, MD	11/2024	
61	054237	29.10.2024	41190	15.06.2025	35,41	OCHIȘAN Andriana, MD	12/2024	
62	053114	08.03.2024	41191	16.06.2025	33	S.O.S. SMILE ASSETS S.R.L., MD	5/2024	

1	2	3	4	5	6	7	8	9
63	054076	16.09.2024	41192	16.06.2025	35,41	DIRECȚIA GENERALĂ ECONOMICĂ, COMERȚ ȘI TURISM A CONSILIULUI MUNICIPAL CHIȘINĂU, MD	11/2024	8/2025
64	054089	26.09.2024	41193	16.06.2025	35,36	LUXORI IMOBIL S.R.L., MD	11/2024	8/2025
65	054112	01.10.2024	41194	16.06.2025	29,35	ORHEI-VIT S.R.L., MD	12/2024	
66	054178	12.10.2024	41195	16.06.2025	09,38,41	TORNER Olga, UA	12/2024	
67	053972	30.08.2024	41196	13.06.2025	05	BIOSIDUS S.A.U., AR	11/2024	
68	052757	03.01.2024	41197	16.06.2025	30,35,43	CIOBANU Adrian, MD	3/2024	8/2025
69	053845	07.08.2024	41198	17.06.2025	35,43	NGUYEN SI TRUNG KY, MD	10/2024	
70	053991	28.08.2024	41199	17.06.2025	12	TOYOTA JIDOSHA KABUSHIKI KAISHA (also trading as Toyota Motor Corporation), JP	10/2024	
71	053282	11.04.2024	41200	18.06.2025	03,05,10,16,17,20,21,25,35,39,42,43	Zain Paper Industry Factory W.L.L., QA	7/2024	8/2025
72	053430	14.05.2024	41201	18.06.2025	38,41	ACORDIMEX S.R.L., MD	7/2024	8/2025
73	054039	11.09.2024	41202	13.06.2025	29	VIOCRIS-IMPEX S.R.L., societate comercială, MD	11/2024	8/2025
74	054172	08.10.2024	41203	18.06.2025	34	Gupta Ayush, IN	12/2024	
75	053920	20.08.2024	41204	19.06.2025	09	TENSA ART DESIGN S.R.L., MD	10/2024	
76	053613	07.06.2024	41205	20.06.2025	29	LEICOVICI Felix, MD	8/2024	8/2025
77	053614	07.06.2024	41206	20.06.2025	30	LEICOVICI Felix, MD	8/2024	8/2025
78	053775	15.07.2024	41207	23.06.2025	11,35	LUPYRENKO Oleg, UA	9/2024	
79	054061	20.09.2024	41208	23.06.2025	37	MASTER-CONSTRUCT S.R.L., MD	12/2024	
80	054143	07.10.2024	41209	23.06.2025	32	MONSTER ENERGY COMPANY, a Delaware corporation, US	12/2024	
81	054182	15.10.2024	41210	23.06.2025	30,35,43	HEXAGON TECHNOLOGY S.R.L., MD	12/2024	
82	054217	24.10.2024	41211	23.06.2025	34	Philip Morris Products S.A., CH	12/2024	
83	054218	24.10.2024	41212	23.06.2025	34	Philip Morris Products S.A., CH	12/2024	
84	054221	24.10.2024	41213	23.06.2025	06,37,40	CANTEMIR Andrei, MD	12/2024	
85	053283	11.04.2024	41214	25.06.2025	03,05,10,17,20,21,25,35,39,42,43	Zain Paper Industry Factory W.L.L., QA	7/2024	8/2025
86	054028	17.09.2024	41215	25.06.2025	25	MOSORETE Denis, MD	11/2024	
87	053504	23.05.2024	41216	26.06.2025	30	VALRHONA, FR	9/2024	8/2025
88	053952	28.08.2024	41217	26.06.2025	32	MONSTER ENERGY COMPANY, a Delaware corporation, US	11/2024	
89	053971	30.08.2024	41218	26.06.2025	32	MONSTER ENERGY COMPANY, a Delaware corporation, US	11/2024	
90	054012	12.09.2024	41219	26.06.2025	32	Energy Beverages LLC, a Delaware limited liability company, US	12/2024	
91	054095	30.09.2024	41220	26.06.2025	32	Energy Beverages LLC, a Delaware limited liability company, US	12/2024	
92	054023	13.09.2024	41221	26.06.2025	36,41	Visa International Service Association, US	12/2024	
93	054050	19.09.2024	41222	26.06.2025	05	Glenmark Specialty SA, CH	11/2024	
94	053559	05.06.2024	41223	26.06.2025	30	REGINA NATURII S.R.L., MD	8/2024	8/2025
95	053560	05.06.2024	41224	26.06.2025	29,30	REGINA NATURII S.R.L., MD	8/2024	8/2025
96	053821	24.07.2024	41225	26.06.2025	07,35	BRAGARI Vladimir, MD KRAVCHYNKYI Oleksandr, UA SHYRYPENKO Yurii, UA	10/2024	8/2025

1	2	3	4	5	6	7	8	9
97	054161	10.10.2024	41226	26.06.2025	35,41,43	ȚULEA Gheorghe, MD	12/2024	
98	054252	28.10.2024	41227	26.06.2025	33	SOLOVIOVA Irina, MD	12/2024	
99	053706	05.07.2024	41228	28.06.2025	25,35	MAMAGURU SHOP S.R.L., MD	9/2024	
100	053803	25.07.2024	41229	30.06.2025	03,11,21,35	PASCARU Adrian, MD	9/2024	8/2025
101	054246	05.11.2024	41230	30.06.2025	29,30	CURCHI Mihail, MD	12/2024	
102	054253	28.10.2024	41231	30.06.2025	33	SOLOVIOVA Irina, MD	12/2024	
103	053964	30.08.2024	41232	27.06.2025	42	SANDU Anatolii, MD	11/2024	8/2025
104	053979	04.09.2024	41233	26.06.2025	05	eSupplements, LLC, US	11/2024	
105	053574	28.05.2024	41234	26.06.2025	35,41,43	VIERU Călin, MD	8/2024	8/2025
106	054060	23.09.2024	41235	30.06.2025	25,35,41,43	BORCAN Ghenadie, MD	11/2024	
107	053435	10.05.2024	41236	02.07.2025	18	IL PONTE-3T S.R.L., MD	7/2024	
108	054216	23.10.2024	41237	02.07.2025	41	MOSCALU Victor, MD	12/2024	
109	054320	24.11.2023	41238	02.07.2025	28,36,38,41,45	Meta Platforms, Inc., US		8/2025
110	053656	20.06.2024	41239	03.07.2025	35,38,45	GRAND RESURS S.R.L., MD	8/2024	8/2025
111	053992	10.09.2024	41240	03.07.2025	19,30,32,33,35,36,37,43	NEW CITY S.R.L., MD	11/2024	
112	054194	18.10.2024	41241	03.07.2025	04,07,35,37	Väderstad Holding AB, SE	1/2025	
113	054196	22.10.2024	41242	03.07.2025	29,30	ANIOAN S S.R.L., MD	1/2025	
114	054240	30.10.2024	41243	03.07.2025	33	Finlandia Vodka Ltd., FI	1/2025	
115	054266	04.11.2024	41244	03.07.2025	33	CASTEL MIMI S.R.L., MD	1/2025	
116	054269	05.11.2024	41245	03.07.2025	29,31,35,39	BÎRLĂDEAN Gheorghe, MD	1/2025	
117	054270	05.11.2024	41246	03.07.2025	05	FLUMED-FARM S.R.L., societate comercială, MD	1/2025	
118	054271	05.11.2024	41247	03.07.2025	05	FLUMED-FARM S.R.L., societate comercială, MD	1/2025	
119	054272	05.11.2024	41248	03.07.2025	05	FLUMED-FARM S.R.L., societate comercială, MD	1/2025	
120	054275	07.11.2024	41249	03.07.2025	40	GAMUREAC Iulian, MD	1/2025	
121	054277	07.11.2024	41250	03.07.2025	16,35,38,41	ȚÎRA Dumitru, MD	1/2025	
122	054279	29.10.2024	41251	03.07.2025	09,16,24,25,26,35,41	MĂIESTRIA ART S.R.L., MD	12/2024	
123	054285	12.11.2024	41252	03.07.2025	30	LEICOVICI Felix, MD	1/2025	
124	054286	12.11.2024	41253	03.07.2025	30	LEICOVICI Felix, MD	1/2025	
125	054334	21.11.2024	41254	03.07.2025	33	CURCHI Mihail, MD	1/2025	
126	053976	03.09.2024	41255	03.07.2025	30,35,43	PRISACARI Victor, MD	11/2024	
127	053823	02.08.2024	41256	04.07.2025	01,06,07,09,11,12,35,36,37,38,40,41,42,44	GRIGORIEV Corneliu, MD	10/2024	
128	054082	25.09.2024	41257	06.07.2025	12,35,36,39	GOLDCAR SPAIN S.L.U., ES	1/2025	
129	054284	12.11.2024	41258	06.07.2025	25,28	ESTATE INDUSTRY GROUP S.R.L., MD	1/2025	
130	054326	19.11.2024	41259	06.07.2025	33	GOGU Ilie, MD	1/2025	
131	052461	06.11.2023	41260	04.07.2025	30	Flexway DMCC, AE	12/2023	8/2025
132	053898	16.08.2024	41261	04.07.2025	05,10	NGUYEN SI TRUNG KY, MD	11/2024	
133	054047	18.09.2024	41262	04.07.2025	03,05	DONICI Dorina, MD	11/2024	
134	054098	27.09.2024	41263	04.07.2025	19	LARENIA-COM S.R.L., MD	11/2024	
135	054171	15.10.2024	41264	04.07.2025	34,35	KAJA AROMA & SMOKE S.R.L., MD	12/2024	
136	054262	31.10.2024	41265	04.07.2025	07,09,11,37,40,42	TCL Technology Group Corporation, CN	12/2024	
137	054340	21.11.2024	41288	10.07.2025	01	SYNGENTA CROP PROTECTION AG, CH	1/2025	







Lista mărcilor reînnoite

Se publică următoarele date: numărul curent, numărul înregistrării reînnoite, data expirării termenului de reînnoire, clasele conform CIPS, reproducerea mărcii, titularul și adresa, codul țării conform normei ST.3 OMPI.







Nr. crt.	(116) Nr. înregistrării reînnoite	(186) Data expirării reînnoirii	(511) Clase	(540) Reproducerea mărcii	(730) Titular și adresă, cod ST.3 OMPI
1	2	3	4	5	6
1	4R 67	21.06.2035	30	AJINO-MOTO	AJINOMOTO CO. INC., JP 15-1, Kyobashi 1-Chome, Chuo-ku, Tokyo 104, Japonia
2	4R 68	21.06.2035	30	味の素	AJINOMOTO CO. INC., JP 15-1, Kyobashi 1-Chome, Chuo-ku, Tokyo 104, Japonia
3	3R 2296	18.11.2034	09,11		Energizer Brands UK Limited, GB Sword House, Totteridge Road, High Wycombe, Buckinghamshire HP13 6DG, Regatul Unit
4	3R 2721	29.09.2034	09,38	COMSAT	COMSAT CORPORATION, corporația distric- tului Columbia, US 6560 Rock Spring Drive, Bethesda, Mary- land 20817, Statele Unite ale Americii
5	3R 3188	27.12.2034	16,28	MATCHBOX	Mattel Inc., US 333 Continental Boulevard, El Segundo, California 90245, Statele Unite ale Americii
6	3R 3488	30.12.2034	01	AMBERLITE	Rohm and Haas Company, US 100 Independence Mall West, Philadelphia, PA 19106-2399, Statele Unite ale Americii
7	3R 3592	30.12.2034	11		Thermo King LLC, a Delaware Limited Liabi- lity Company, US 314 West 90th Street, Minneapolis, Minne- sota 55420, Statele Unite ale Americii
8	3R 3593	30.12.2034	11	THERMO KING	Thermo King LLC, a Delaware Limited Liabi- lity Company, US 314 West 90th Street, Minneapolis, Minne- sota 55420, Statele Unite ale Americii
9	3R 3594	30.12.2034	11	ТЕРМО КИНГ	Thermo King LLC, a Delaware Limited Liabi- lity Company, US 314 West 90th Street, Minneapolis, Minne- sota 55420, Statele Unite ale Americii
10	3R 4240	13.06.2035	07,12		SCANIA CV AB, SE 151 87 SÖDERTÄLJE, Suedia
11	3R 4298	17.07.2035	05	DIPRIVAN	ASPEN GLOBAL INCORPORATED, MU GBS Plaza, Cnr. La Salette & Royal Roads, Grand Bay, Mauritius
12	3R 4299	10.05.2035	09,41	VIACOM	Viacom International Inc., US 1515 Broadway, New York, New York 10036, Statele Unite ale Americii
13	3R 4337	29.06.2035	03		THE BOOTS COMPANY PLC, GB Nottingham NG2 3AA, Anglia, Regatul Unit
14	3R 4373	05.06.2035	03,05,09,16, 29,30,32		SmithKline Beecham Limited, GB 79 New Oxford Street, London, WC1A 1DG, Regatul Unit
15	3R 4374	05.06.2035	03,05,09,16, 29,30,32		SmithKline Beecham Limited, GB 79 New Oxford Street, London, WC1A 1DG, Regatul Unit
16	3R 4510	26.07.2035	33	JACK DANIEL'S	JACK DANIEL'S PROPERTIES, INC., a Delaware corporation, US 4040 Civic Center Drive, San Rafael, Cali- fornia 94903, Statele Unite ale Americii
17	3R 4511	26.07.2035	33		JACK DANIEL'S PROPERTIES, INC., a Delaware corporation, US 4040 Civic Center Drive, San Rafael, Cali- fornia 94903, Statele Unite ale Americii

1	2	3	4	5	6
18	3R 4530	16.06.2035	12	Firestone	Bridgestone Americas, Inc., US 200 4th Avenue South, Nashville, Tennessee 37201, Statele Unite ale Americii
19	3R 4533	31.07.2035	25	TRESPASS	JACOBS & TURNER LIMITED, GB Vermont House, 149 Vermont Street, Kinning Park, Glasgow G41 1LU, Regatul Unit
20	3R 4677	20.10.2035	09,16,35,42		VARO-INFORM S.R.L., MD Str. Gheorghe Tudor nr. 2B, MD-2028, Chişinău, Republica Moldova
21	3R 4680	23.11.2035	03	AVEENO	Kenvue Inc., US 199 Grandview Road, Skillman, NJ 08558, Statele Unite ale Americii
22	3R 5305	28.08.2035	09,42	JAVA	Oracle America, Inc., US 500 Oracle Parkway, Redwood Shores, California 94065, Statele Unite ale Americii
23	2R 13596	21.12.2034	39		MOLDSINDBALNEOTUR S.R.L., holding, MD Str. A. Şciusev nr. 47, MD-2012, Chişinău, Republica Moldova
24	2R 13888	26.05.2035	35,40		Metalferos S.A., MD Str. Feroviarilor nr. 1, bloc 3, MD-2055, Vatra, Chişinău, Republica Moldova
25	2R 13977	23.05.2035	03		Alberto-Culver International, Inc., US 700 Sylvan Avenue, Englewood Cliffs, NJ 07632, Statele Unite ale Americii
26	2R 14205	15.06.2035	05	АСТЕЛЛАС	Astellas Pharma Inc., JP 5-1, Nihonbashi-Honcho 2-chome, Chuo-Ku, Tokyo 103-8411, Japonia
27	2R 14207	17.06.2035	33	PERFECT GOLD	RENAISSANCE PERFECT S.R.L., MD Str. Chişinăului nr. 94/a, MD-2084, Cricova, Chişinău, Republica Moldova
28	2R 14215	23.06.2035	09,16,36		Visa International Service Association, US 900 Metro Center Boulevard, Foster City, California 94404, Statele Unite ale Americii
29	2R 14228	27.06.2035	33	RASTORGUEFF РАСТОРГУЕФФ	VERIORG S.R.L., MD Str. Ciuflea nr. 32, of. 1, MD-2001, Chişinău, Republica Moldova
30	2R 14233	05.07.2035	05,29	NACTALIA	NUTRIBIO, FR Zone Industrielle, 80600 DOULLENS, Franţa
31	2R 14325	14.07.2035	01,02,17,19		ARDEX GmbH, DE Friedrich-Ebert-Strasse 45, 58453 Witten, Germania
32	2R 14402	17.08.2035	39,43		Emirates, AE Emirates Group Headquarters, P.O. Box 686, Dubai, Emiratele Arabe Unite
33	2R 14403	17.08.2035	39		Emirates, AE Emirates Group Headquarters, P.O. Box 686, Dubai, Emiratele Arabe Unite
34	2R 14407	17.08.2035	39		Emirates, AE Emirates Group Headquarters, P.O. Box 686, Dubai, Emiratele Arabe Unite
35	2R 14543	14.09.2035	21,35		STĂVILĂ Liudmila, MD Str. Petru Zadnipro nr. 3, ap. 109, MD-2044, Chişinău, Republica Moldova
36	2R 14594	28.09.2035	07		Eiken Industries Co., Ltd., JP 1370, Kadoya, Omaezaki-shi, Shizuoka-ken, Japonia
37	2R 14608	11.10.2035	09,11,35		BorgWarner Ludwigsburg GmbH, DE Mörikestrasse 155, D-71636 Ludwigsburg, Germania
38	2R 14617	21.10.2035	05,10	HEALON	AMO Uppsala AB, SE Box 6406, 75136 Uppsala, Suedia
39	2R 14701	02.12.2035	18,25		Levi Strauss & Co., corporația statului Delaware, US Levi's Plaza, 1155 Battery Street, San Francisco, California 94111, Statele Unite ale Americii
40	2R 14763	25.11.2035	05	TYKERB	Novartis AG, CH 4002 Basel, Elveția

1	2	3	4	5	6
41	2R 14777	28.12.2035	35,38,41		A.G. BROADCASTING S.R.L., MD Str. Ismail nr. 33, ap. (of.) 601-603, MD-2001, Chişinău, Republica Moldova
42	2R 14784	22.11.2035	09		Maxell, Ltd., JP 1 Koizumi Oyamazaki, Oyamazaki-Cho, Otokuni-gun, Kyoto, Japonia
43	2R 14792	24.06.2035	03		OOO „ELFA LABORATORIYA”, UA Vul. Semji Sosninyh nr. 9, UA-03148, Kyiv, Ucraina
44	2R 14816	23.11.2035	12		Mitsubishi Jidosha Kogyo Kabushiki Kaisha, JP 1-21, Shibaura 3-chome, Minato-ku, Tokyo 108-8410, Japonia
45	2R 14817	23.11.2035	12		Mitsubishi Jidosha Kogyo Kabushiki Kaisha, JP 1-21, Shibaura 3-chome, Minato-ku, Tokyo 108-8410, Japonia
46	2R 14992	25.11.2035	05		Novartis AG, CH 4002 Basel, Elveția
47	2R 15215	29.07.2035	05,16,25,29, 30,31,32,35, 39,41,43		SMIRNOV Vladimir, MD Str. Mincu nr. 11, ap. 14, MD-2005, Chişinău, Republica Moldova
48	2R 15471	19.12.2035	32,35,43		EFES VITANTA MOLDOVA BREWERY S.A., întreprindere mixtă, MD Str. Uzinelor nr. 167, MD-2036, Chişinău, Republica Moldova
49	2R 15472	19.12.2035	32,35,43		EFES VITANTA MOLDOVA BREWERY S.A., întreprindere mixtă, MD Str. Uzinelor nr. 167, MD-2036, Chişinău, Republica Moldova
50	2R 15540	07.12.2034	29,35,39		TRC EXPOIMPOCOM S.R.L., societate comercială, MD Str. A. Şciusev nr. 111, MD-2004, Chişinău, Republica Moldova
51	2R 16211	24.08.2035	03,16		Toruńskie Zakłady Materialów Opa- trunkowych, Spółka Akcyjna, PL Ul. Żółkiewskiego 20/26, 87-100 Toruń, Po- lonia
52	2R 17226	06.04.2035	33		CASCADVIN S.R.L., MD Str. Petre Ungureanu nr. 21, MD-2019, Chişinău, Republica Moldova
53	R 27307	19.11.2034	16,35,39,41, 43		Instituția Publică Agenția de Investiții, MD Str. Eugen Doga nr. 2, MD-2005, Chişinău, Republica Moldova
54	R 27753	29.01.2035	35,37		PANCRATOV Serghei, MD Str. A. Hîjdeu nr. 2, ap. 2, MD-3000, Bălți, Republica Moldova
55	R 27874	22.04.2035	05,31,35,39		NUTRITFARM S.R.L., MD Str. Petru Rareş nr. 77, MD-2005, Chişinău, Republica Moldova
56	R 27956	26.05.2035	33		MOLDAVSCHII STANDART S.R.L., între- prindere cu capital străin, fabrică de vinuri și divinuri, MD Str. Iu. Gagarin nr. 30, MD-7422, Tvardița, Taraclia, Republica Mol- dova
57	R 27967	22.05.2035	03		SUPRATEN PLUS S.R.L., întreprindere mixtă, MD Str. Petricani nr. 84, MD-2059, Chişinău, Republica Moldova
58	R 27975	28.05.2035	17		SUPRATEN PLUS S.R.L., întreprindere mixtă, MD Str. Petricani nr. 84, MD-2059, Chişinău, Republica Moldova
59	R 27976	28.05.2035	25,42		MLN HOUSE S.R.L., MD Str. Veronica Micle nr. 9, MD-2012, Chişinău, Republica Moldova
60	R 28040	24.12.2034	07,11		CAZACU Radu, MD Str. Constituției nr. 8, ap. 19, MD-2064, Chişinău, Republica Moldova

1	2	3	4	5	6
61	R 28045	23.06.2035	20,24,25,32, 33,43,44	BERD'S	DALOMITES S.R.L., societate comercială, MD Str. A. Puşkin nr. 28, of. 16, MD-2043, Chişinău, Republica Moldova
62	R 28085	08.06.2035	33	Je Suis	MOLDAVSCHII STANDART S.R.L., întreprindere cu capital străin, fabrică de vinuri și divinuri, MD Str. Iu. Gagarin nr. 30, MD-7422, Tvardița, Taraclia, Republica Moldova
63	R 28095	01.07.2035	36		American Express Marketing & Development Corp. (A Delaware Corporation), US 200 Vesey Street, NEW YORK, New York 10285, Statele Unite ale Americii
64	R 28096	01.07.2035	36		American Express Marketing & Development Corp. (A Delaware Corporation), US 200 Vesey Street, NEW YORK, New York 10285, Statele Unite ale Americii
65	R 28118	14.04.2035	36,37,39	CASA MARE	AviaTur Grup S.R.L., MD Str. Rediul Mare nr. 2/1, MD-2003, Durlești, Chişinău, Republica Moldova
66	R 28122	14.04.2035	39,41,43		AviaTur Grup S.R.L., MD Str. Rediul Mare nr. 2/1, MD-2003, Durlești, Chişinău, Republica Moldova
67	R 28132	14.07.2035	35		TRIGOR AVD S.R.L., întreprindere cu capital străin, MD Str. Otovasca nr. 17, MD-2023, Chişinău, Republica Moldova
68	R 28157	19.06.2035	41	ASOS	ASOS plc, GB Second Floor, Greater London House, Hampstead Road, London NW1 7FB, Regatul Unit
69	R 28196	30.06.2035	03	PurCellin Oil	GENEVA LABORATORIES LIMITED, a British Virgin Islands company, VG Palm Grove House, Box 438, Road Town Tortola, Insulele Virgine Britanice
70	R 28197	02.06.2035	05,29,30,32	J D B	JDB Asset Management Limited, a corporation organized under the laws of Hong Kong, HK Unit 3806-10, 38/F, Cosco Tower, Grand Millennium Plaza, 183 Queen's Road Central, Hong Kong, China
71	R 28198	02.06.2035	05,29,30,32	加 多 宝	JDB Asset Management Limited, a corporation organized under the laws of Hong Kong, HK Unit 3806-10, 38/F, Cosco Tower, Grand Millennium Plaza, 183 Queen's Road Central, Hong Kong, China
72	R 28208	08.05.2035	33		Diageo North America, Inc., US Three World Trade Center, 175 Greenwich Street, New York, New York 10007, Statele Unite ale Americii
73	R 28216	24.09.2035	29,31,32,35, 39		SCUTARU VICTOR, gospodărie țărănească, MD Str. B. Glavan nr. 33, MD-4601, Edineț, Republica Moldova
74	R 28260	05.06.2035	29,30	ELEPHANT	Savory World Ltd., CY Steliou Mavrommati, 55, „Agios Dometios”, 2364 Nicosia, Cipru
75	R 28261	05.06.2035	29,30		Savory World Ltd., CY Steliou Mavrommati, 55, „Agios Dometios”, 2364 Nicosia, Cipru
76	R 28271	22.06.2035	35	PROMARKET	ALLAHVERDIEV Muharib, MD Str. Sarmizegetusa nr. 35, ap. 37, MD-2032, Chişinău, Republica Moldova
77	R 28300	22.06.2035	34		Apple Inc., US 1 Infinite Loop, Cupertino, California 95014, Statele Unite ale Americii

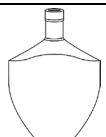
1	2	3	4	5	6
78	R 28303	26.06.2035	33		Diageo North America, Inc., US Three World Trade Center, 175 Greenwich Street, New York, New York 10007, Statele Unite ale Americii
79	R 28312	08.06.2035	30	TABASCO	MCILHENNY COMPANY, a corporation organized and existing under the laws of the State of Maine, US Avery Island, State of Louisiana 70513, Statele Unite ale Americii
80	R 28314	15.06.2035	06,11,20		FONAR Ion, MD Str. Constantin Brâncuși nr. 34, MD-2093, Grătiești, Chișinău, Republica Moldova
81	R 28391	13.09.2035	03,05	VIKAL	The Procter & Gamble Company, US One Procter & Gamble Plaza, Cincinnati, Ohio 45202, Statele Unite ale Americii
82	R 28393	19.06.2035	03,05,16,28,30,35	DE LA IEPURĂȘ	ALLAHERDIEV Muharib, MD Str. Sarmizegetusa nr. 35, ap. 37, MD-2032, Chișinău, Republica Moldova
83	R 28394	25.06.2035	29,30		S.C. STAR FOODS E.M. S.R.L., RO 391 Calea Vacaresti, 4th floor, 2nd Section, 4th district, Bucharest, România
84	R 28408	30.07.2035	38		AXN Network, Inc., corporație din statul New York, US 10202 W. Washington Boulevard, Culver City, California 90232, Statele Unite ale Americii
85	R 28428	20.09.2035	02	FLEXILAN	SUPRATEN PLUS S.R.L., întreprindere mixtă, MD Str. Petricani nr. 84, MD-2059, Chișinău, Republica Moldova
86	R 28430	06.11.2035	03,28		Unilever Global IP Limited, GB Port Sunlight, Wirral, Merseyside, Regatul Unit
87	R 28446	06.11.2035	01,02,17,19	FLEXIBAT	SUPRATEN PLUS S.R.L., întreprindere mixtă, MD Str. Petricani nr. 84, MD-2059, Chișinău, Republica Moldova
88	R 28505	30.06.2035	03		GENEVA LABORATORIES LIMITED, a British Virgin Islands company, VG Palm Grove House, Box 438, Road Town Tortola, Insulele Virgine Britanice
89	R 28510	13.09.2035	03	HEAD & SHOULDERS CLINICALLY PROVEN SOLUTIONS	The Procter & Gamble Company, US One Procter & Gamble Plaza, Cincinnati, Ohio 45202, Statele Unite ale Americii
90	R 28518	24.06.2035	35,39,43		Dnata, AE Dnata Travel Center, P.O. Box 1515, Dubai, Emiratele Arabe Unite
91	R 28519	24.06.2035	35,39,43		Dnata, AE Dnata Travel Center, P.O. Box 1515, Dubai, Emiratele Arabe Unite
92	R 28531	05.11.2035	34		Philip Morris Brands S.A.R.L., CH Quai Jeanrenaud 3, CH-2000 Neuchâtel, Elveția
93	R 28541	11.12.2035	34		Philip Morris Products S.A., CH Quai Jeanrenaud 3, CH-2000 Neuchâtel, Elveția
94	R 28542	11.12.2035	34	L & M LOUNGE	Philip Morris Products S.A., CH Quai Jeanrenaud 3, CH-2000 Neuchâtel, Elveția
95	R 28543	18.11.2035	19	NIVELIR UNIVERSAL	SUPRATEN PLUS S.R.L., întreprindere mixtă, MD Str. Petricani nr. 84, MD-2059, Chișinău, Republica Moldova
96	R 28561	23.09.2035	32,33	TOM MASSON	REAL-PRODUS S.R.L., societate comercială, MD Str. Ferapontievskaja nr. 1, MD-3801, Comrat, UTA Găgăuzia, Republica Moldova

1	2	3	4	5	6
97	R 28563	08.12.2035	07	PEGATEC	Yongkang Century Import and Export Co., Ltd., CN Huajie Industrial Park, YongKang, Zhejiang, China
98	R 28570	11.12.2035	34	LOFT SEA BLUE	Philip Morris Products S.A., CH Quai Jeanrenaud 3, CH-2000 Neuchâtel, Elveția
99	R 28584	22.06.2035	34	APPLE	Apple Inc., US 1 Infinite Loop, Cupertino, California 95014, Statele Unite ale Americii
100	R 28585	26.06.2035	33	SMIRNOFF - I°CE	Diageo North America, Inc., US Three World Trade Center, 175 Greenwich Street, New York, New York 10007, Statele Unite ale Americii
101	R 28594	26.06.2035	05	BLES	BLES Biochemicals Inc., CA 60 Pacific Court, Unit 8 London, Ontario, Canada
102	R 28598	16.09.2035	05,35		Société des Produits Nestlé S.A., CH 1800 Vevey, Elveția
103	R 28599	16.09.2035	05,35	Puritan's Pride	Société des Produits Nestlé S.A., CH 1800 Vevey, Elveția
104	R 28609	30.10.2035	33	MOHAPX MONARH	BURCEAC Evgheni, MD Str. A. Pușkin nr. 44, ap. 17, MD-2012, Chișinău, Republica Moldova GHITENȘTEIN Danil, MD Str. Mihai Eminescu nr. 60, ap. 7, MD-2001, Chișinău, Republica Moldova
105	R 28635	18.12.2035	32,33	MAMMA MIA	REAL-PRODUS S.R.L., societate comercială, MD Str. Ferapontievskai nr. 1, MD-3801, Comrat, Republica Moldova
106	R 28668	16.12.2035	12	C-HR	TOYOTA JIDOSHA KABUSHIKI KAISHA (also trading as Toyota Motor Corporation), JP 1, Toyota-cho, Toyota-shi, Aichi-ken, Japonia
107	R 28740	26.05.2035	11	LEADER	GALUPA Dumitru, MD Str. Studenților nr. 9, bloc 20, ap. 41, MD-2068, Chișinău, Republica Moldova
108	R 28757	26.10.2035	35,44		IMPERIAL DENT S.R.L., MD Str. Nicolai Zelinski nr. 15/4, MD-2038, Chișinău, Republica Moldova
109	R 28813	11.12.2035	34		Philip Morris Brands S.A.R.L., CH Quai Jeanrenaud 3, CH-2000 Neuchâtel, Elveția
110	R 28872	25.11.2035	41	MasterChef	EFFEA SERVICES S.R.L., întreprindere cu capital străin, MD Str. Timiș nr. 15, MD-2009, Chișinău, Republica Moldova
111	R 28898	16.09.2035	33,35	CORTEN VIN КОРТЕН ВИН	CORTEN-VIN COMPANIE S.R.L., MD Str. Mihail Kogălniceanu nr. 87, et. 2, MD-2009, Chișinău, Republica Moldova
112	R 28908	22.10.2035	33		BURCEAC Evgheni, MD Str. A. Pușkin nr. 44, ap. 17, MD-2012, Chișinău, Republica Moldova GHITENȘTEIN Danil, MD Str. Mihai Eminescu nr. 60, ap. 7, MD-2001, Chișinău, Republica Moldova
113	R 28910	22.10.2035	33		BURCEAC Evgheni, MD Str. A. Pușkin nr. 44, ap. 17, MD-2012, Chișinău, Republica Moldova GHITENȘTEIN Danil, MD Str. Mihai Eminescu nr. 60, ap. 7, MD-2001, Chișinău, Republica Moldova
114	R 28911	22.10.2035	33		BURCEAC Evgheni, MD Str. A. Pușkin nr. 44, ap. 17, MD-2012, Chișinău, Republica Moldova GHITENȘTEIN Danil, MD Str. Mihai Eminescu nr. 60, ap. 7, MD-2001, Chișinău, Republica Moldova

1	2	3	4	5	6
115	R 28912	22.10.2035	33		BURCEAC Evgheni, MD Str. A. Puşkin nr. 44, ap. 17, MD-2012, Chişinău, Republica Moldova GHITENŞTEIN Danil, MD Str. Mihai Eminescu nr. 60, ap. 7, MD-2001, Chişinău, Republica Moldova
116	R 28913	22.10.2035	33		BURCEAC Evgheni, MD Str. A. Puşkin nr. 44, ap. 17, MD-2012, Chişinău, Republica Moldova GHITENŞTEIN Danil, MD Str. Mihai Eminescu nr. 60, ap. 7, MD-2001, Chişinău, Republica Moldova
117	R 29203A	12.10.2035	33	777	VERIORG S.R.L., MD Str. Ciuflea nr. 32, of. 1, MD-2001, Chişinău, Republica Moldova
118	R 29262	09.11.2035	43		CUHAL Elena, MD Str. Ciocîrliei nr. 34, MD-2021, Chişinău, Republica Moldova
119	R 29322	20.11.2035	09,14,18,25, 35	STREET&SPORT	WELLCLIFF S.R.L., MD Str. Arborilor nr. 9/3, MD-2025, Chişinău, Republica Moldova
120	R 29517	18.11.2035	19	TERMOGHIPS	SUPRATEN PLUS S.R.L., întreprindere mixtă, MD Str. Petricani nr. 84, MD-2059, Chişinău, Republica Moldova
121	R 29524	05.06.2035	03,08,09,16, 17		PHU INTER-S PIOTR SIELSKI, PL ul. Wojska Polskiego 3, Międzybórz, 96316, Polonia
122	R 29607	26.10.2035	29,35,43		FLORENI S.R.L., MD MD-6521, Floreni, Anenii Noi, Republica Moldova
123	R 29608	26.10.2035	29,35,43		FLORENI S.R.L., MD MD-6521, Floreni, Anenii Noi, Republica Moldova
124	R 29745	11.12.2035	34	TOUCH	Philip Morris Brands S.A.R.L., CH Quai Jeanrenaud 3, CH-2000 Neuchâtel, Elveţia
125	R 30077	20.03.2035	25,35		BRÎNZĂ Valeriu, MD Str. Mihai Eminescu nr. 7, ap. 1, MD-4301, Căuşeni, Republica Moldova
126	R 30607	30.10.2035	03,18,32,35, 43	PLATINUM	SAMOILA Nicolae, MD Str. Constantin Brâncuşi nr. 129, MD-2060, Chişinău, Republica Moldova
127	R 31693	24.06.2035	03,09,18,25	ASOS	ASOS plc, GB Second Floor, Greater London House, Hampstead Road, London NW1 7FB, Rega- tul Unit
128	R 31898	19.06.2035	35	ASOS	ASOS plc, GB Second Floor, Greater London House, Hampstead Road, London NW1 7FB, Rega- tul Unit
129	R 32948	07.05.2035	02	QUARZ SYSTEM	SUPRATEN PLUS S.R.L., întreprindere mixtă, MD Str. Petricani nr. 84, MD-2059, Chişinău, Republica Moldova

IV

Indicații geografice, denumiri de origine, specialități tradiționale garantate / Geographical indications, appellations of origin, traditional specialties guaranteed

Protecția juridică a indicațiilor geografice, a denumirilor de origine și a specialităților tradiționale garantate pe teritoriul Republicii Moldova se asigură în temeiul înregistrării lor la AGEPI, în modul stabilit de Legea nr. 66/2008 privind protecția indicațiilor geografice, denumirilor de origine și specialităților tradiționale garantate, sau în baza tratatelor internaționale, inclusiv a acordurilor bilaterale, la care Republica Moldova este parte.

Înregistrarea denumirii de origine sau a indicației geografice generează apariția dreptului de utilizare a acestora. Denumirea de origine și indicația geografică înregistrate nu pot fi cesionate, licențiate și nu pot face obiectul unor drepturi reale.

Orice persoană fizică sau juridică din aria geografică corespunzătoare care produce și/sau prelucrează, și/sau prepară produse în conformitate cu prevederile caietului de sarcini pentru o denumire de origine protejată sau pentru o indicație geografică protejată poate depune la AGEPI o cerere privind acordarea dreptului de utilizare a acesteia.

În prezenta Secțiune se publică: datele privind cererile de înregistrare a indicațiilor geografice, denumirilor de origine, specialităților tradiționale garantate; indicațiile geografice, denumirile de origine și specialitățile tradiționale garantate cărora li s-a acordat protecție pe teritoriul Republicii Moldova; cererile privind acordarea dreptului de utilizare pentru o denumire de origine protejată sau pentru o indicație geografică protejată; datele privind acordarea dreptului de utilizare pentru o denumire de origine protejată sau pentru o indicație geografică protejată; listele indicațiilor geografice propuse spre protecție în Republica Moldova în baza acordurilor bilaterale.

Legal protection of geographical indications, appellations of origin and traditional specialties guaranteed in the Republic of Moldova shall be afforded on the basis of registration with the AGEPI, as established by Law No 66/2008 on the Protection of Geographical Indications, Appellations of Origin and Traditional Specialties Guaranteed, or under international treaties, including bilateral agreements, to which the Republic of Moldova is a party.

Registration of an appellation of origin or a geographical indication generates the right to use thereof. A registered appellation of origin or a geographical indication may not be assigned, licensed and it may not form a subject matter of any real rights.

Any natural or legal person from the respective geographical area, who produces and/or processes and/or prepares products conforming to the specification for a protected appellation of origin or protected geographical indication, shall be entitled to apply to AGEPI, seeking to be granted the right to use it.

Data on applications for registration of geographical indications, appellations of origin, traditional specialties guaranteed; geographical indications, appellations of origin and traditional specialties guaranteed that have been granted protection in the Republic of Moldova; requests for grant of the right to use a protected appellation of origin or a protected geographical indication; data on grant of the right to use a protected appellation of origin or a protected geographical indication; lists of geographical indications proposed for protection in the Republic of Moldova on the basis of bilateral agreements shall be published in this Section.

**Indicații geografice, denumiri de origine, specialități
tradiționale garantate pentru care este solicitată
protecție pe teritoriul Republicii Moldova /
Geographical indications, appellations of origin,
traditional specialties guaranteed for which protection is
sought in the Republic of Moldova**

În conformitate cu Legea nr. 66/2008 privind protecția indicațiilor geografice, denumirilor de origine și specialităților tradiționale garantate, cererea de înregistrare a unei denumiri de origine, a unei indicații geografice sau a unei specialități tradiționale garantate se depune la AGEPI.

În termen de 3 luni de la data publicării cererii depuse în conformitate cu Legea nr. 66/2008, orice persoană care are un interes legitim este în drept să formuleze o opoziție împotriva acordării protecției. Opoziția argumentată va fi prezentată în scris la AGEPI, fiind însoțită de dovada achitării taxei stabilite.

In accordance with Law No 66/2008 on the Protection of Geographical Indications, Appellations of Origin and Traditional Specialties Guaranteed, the application for registration of an appellation of origin, a geographical indication or a traditional specialty guaranteed shall be filed with AGEPI.

Within three months from the date of publication of the application filed in accordance with Law no. 66/2008, any person having a legitimate interest is entitled to file an opposition against the grant of protection. The reasoned opposition shall be filed in writing with AGEPI, accompanied by the proof of payment of the prescribed fee.

Lista denumirilor de origine și indicațiilor geografice pentru care se solicită protecție în Republica Moldova conform Sistemului de la Lisabona privind protecția denumirilor de origine și a indicațiilor geografice și înregistrarea lor internațională

Se publică următoarele date: numărul curent, numărul înregistrării internaționale, data înregistrării internaționale, țara de origine a denumirii/indicației protejate (codul țării conform normei ST.3 OMPI), denumirea de origine/indicația geografică, transliterarea acesteia în grafie latină, dacă este cazul, traducerea acesteia în limbile engleză, franceză în redacția Biroului Internațional al OMPI și traducerea în română, dacă este cazul, denumirea produsului.

Nr. crt.	Nr. înregistrării	Data înregistrării	Codul țării	Denumirea de origine	Transliterarea / traducerea	Produsul
1	AO 1437	18.03.2025	IR	بیمتی عقیق پاییزی سه قلعه ایران	Sang e Gheymati e Aghigh e Paizi Seh Qaleh e Iran => Sæng θ gheɪmæti: θ æghi:gh θ pʌi:zi: θ sθqæleh θ i:rʌn/iran's Seh Qaleh Autumn Agate Gemstone/Pierre précieuse Agate d'Automne de Seh Qaleh d'Iran/ Agat de primăvară, piatră prețioasă din Seh Qaleh, Iran	Piatră prețioasă de agat
2	AO 1438	18.03.2025	IR	سیب ارومیه ایران	Sib e urmia e Iran => si:b θ u:mi:ʌ θ i:rʌn/iran's Urmia apple/La pomme d'Urmia d'Iran/Măr din Urmia, Iran	Mere
3	AO 1439	18.03.2025	IR	انگور ارومیه ایران	Angor e urmia e Iran => ængu:r θ u:mi:ʌ θ i:rʌn/iran's Urmia grape/ Le raisin d'Urmia d'Iran/ Struguri din Urmia, Iran	Struguri
4	AO 1440	16.04.2025	EU	Bleu du Vercors-Sassenage		Brânzeturi
5	GI-1441	16.04.2025	EU	Liquore di limone di Sorrento		Băuturi spirtoase
6	GI-1442	16.04.2025	EU	Vigneti delle Dolomiti / Weinberg Dolomiten		Vinuri

**Lista denumirilor de origine cărora le-a fost acordată
protecție în Republica Moldova, în luna iulie 2025,
conform Sistemului de la Lisabona privind protecția denumirilor
de origine a produselor și înregistrarea lor internațională**

Se publică următoarele date: numărul curent, numărul și data înregistrării internaționale, țara de origine a denumirii pentru care se solicită protecție (codul țării conform normei ST.3 OMPI), denumirea de origine a produsului, transliterarea acesteia în grafie latină, dacă este cazul, traducerea acesteia în limbile engleză, franceză în redacția Biroului Internațional al OMPI și traducerea în română, dacă este cazul, denumirea produsului, numărul BOPI în care a fost publicată cererea de înregistrare

Nr. crt.	Nr. și data înregistrării	Cod ul țării	Denumirea de origine	Transliterarea/ traducerea	Produsul	Nr. BOPI
1	AO 1405 11.03.2024	EU	Χαλλούμι / Halloumi / Hellim		Brânzeturi	2/2025
2	AO 1406 25.11.2024	DM	LARIMAR BARAHONA		Rocă ornamentală semiprețioasă, culoarea căreia variază de la albăstruie la turcoaz și alb	2/2025

V

Design industrial / Industrial design

Protecția juridică a desenelor și modelelor industriale în Republica Moldova se asigură în modul stabilit de Legea nr. 161/2007 privind protecția desenelor și modelelor industriale.

Cererea de înregistrare a desenului sau modelului industrial se depune la AGEPI, personal sau prin reprezentant, de către persoana care dispune de dreptul asupra desenului sau modelului industrial. Cererea trebuie să conțină documentele prevăzute la art. 32(1), (2) din Lege.

În prezenta Secțiune se publică datele referitoare la cererile de înregistrare a DMI, în special datele bibliografice cu indicarea produsului și reprezentările DMI; datele privind DMI înregistrate; datele privind DMI reînnoite; datele privind DMI înregistrate și cele reînnoite în Republica Moldova conform Aranjamentului de la Haga.

Desenele și modelele industriale înregistrate și reînnoite conform Aranjamentului de la Haga, la care Republica Moldova este parte, se publică în Buletinul de Desene și Modele Internaționale ("Bulletin des dessins et modes internationaux / International Designs Bulletin / Boletín de Dibujos y Modelos Internacionales"). Buletinul include atât datele bibliografice în limbile franceză, engleză și spaniolă, cât și reproducerile desenelor și modelelor industriale înregistrate și este expus pe Internet pe site-ul OMPI, accesibil publicului. În BOPI se publică listele acestor desene și modele industriale înregistrate în Republica Moldova, aranjate în ordinea numerelor de înregistrare internațională, precum și ale celor reînnoite în Republica Moldova, aranjate în ordinea numerelor de înregistrare internațională.

Ponderea semantică a părții verbale ce se conține în desenele sau modelele industriale nu se protejează.

Legal protection of industrial designs in the Republic of Moldova shall be afforded in the mode established by Law No 161/2007 on the Protection of Industrial Designs.

The industrial design application shall be filed with the AGEPI, in person or through a representative, by the person to whom the right to the industrial design belongs. The application shall contain the documents provided for in Art. 32(1), (2) of the Law.

Data on ID registration applications, especially bibliographic data indicating the product and ID representations; data on registered ID; data on renewed ID; data on ID registered and renewed in the Republic of Moldova under the Hague Agreement shall be published in this Section.

Industrial designs registered and renewed under the Hague Agreement, to which the Republic of Moldova is a party, shall be published in the Bulletin des dessins et modes internationaux / International Designs Bulletin / Boletín de Dibujos y Modelos Internacionales. The Bulletin comprises both bibliographic data in French, English and Spanish and registered industrial design reproductions and is displayed on the Internet on the WIPO website, accessible to the public. The lists of industrial

designs registered in the Republic of Moldova, arranged in the order of international registration numbers, as well as of those renewed in the Republic of Moldova, arranged in the order of international registration numbers shall be published in BOPI.

The semantic portion of the verbal part contained in the industrial designs is not protected.

**CODURILE INID PENTRU IDENTIFICAREA DATELOR BIBLIOGRAFICE
REFERITOARE LA DESENE ȘI MODELE INDUSTRIALE, CONFORM NORMEI ST. 80 OMPI**

**LIST OF INID CODES CONCERNING BIBLIOGRAPHIC DATA RELATING
TO INDUSTRIAL DESIGNS, ACCORDING TO WIPO STANDARD ST. 80**

- (11) Numărul certificatului
Number of the certificate
- (15) Data înregistrării
Date of the registration
- (18) Data prevăzută de expirare a termenului de valabilitate a înregistrării
Expected expiration date of the registration
- (20) Numărul desenului și modelului industrial
Number of the industrial design
- (21) Numărul de depozit
Number of the application
- (22) Data de depozit
Date of filing of the application
- (23) Data priorității de expunere
Date of the exhibition priority
- (28) Numărul de desene și modele industriale
Number of industrial designs
- (30) Date referitoare la prioritate conform Convenției de la Paris
Data relating to priority under the Paris Convention
- (31) Numărul cererii prioritare
Number of the priority application
- (32) Data de depozit a cererii prioritare
Date of filing of the priority application
- (33) Țara cererii prioritare, codul conform normei ST. 3 OMPI
Country of the priority application, code according to WIPO Standard ST. 3
- (43) Data publicării cererii de înregistrare a desenului și modelului industrial
Date of publication of the application for the registration of the industrial design
- (44) Data publicării hotărârii de înregistrare a desenului și modelului industrial
Date of publication of the decision on registration of the industrial design
- (45) Data publicării certificatului
Date of publication of the certificate
- (46) Data de expirare a termenului de amânare a publicării
Date of expiration of deferment
- (51) Clasificarea internațională a desenelor și modelelor industriale (clasa și subclasa Clasificării de la Locarno)
International Classification for Industrial Designs (classes and subclasses of the Locarno Classification)
- (54) Indicarea produsului
Designation of product

- (55) **Reprezentarea desenului și modelului industrial**
Reproduction of the industrial design
- (57) **Culorile revendicate**
Indication of colors claimed
- (62) **Numărul cererii divizionare**
Number of the divisional application
- (71) **Numele/denumirea și adresa solicitantului (solicitanților), codul țării conform normei ST. 3 OMPI**
Name and address of the applicant(s), code of the country according to WIPO Standard ST. 3
- (72) **Numele autorului (autorilor), codul țării conform normei ST. 3 OMPI**
Name of the author(s), code of the country according to WIPO Standard ST. 3
- (73) **Numele/denumirea și adresa titularului (titularilor), codul țării conform normei ST. 3 OMPI**
Name and address of the owner(s), code of the country according to WIPO Standard ST. 3
- (74) **Numele mandatarului autorizat**
Name of the patent attorney
- (80) **Datele de depozit internațional conform Aranjamentului de la Haga**
Data related to the international registration of industrial designs under the Hague Agreement

**CODURILE OMPI PENTRU CODIFICAREA TITLURILOR INFORMAȚIILOR
REFERITOARE LA DESENE ȘI MODELE INDUSTRIALE, PUBLICATE
ÎN BULETINUL OFICIAL DE PROPRIETATE INTELECTUALĂ CONFORM NORMEI ST. 17**

**WIPO CODES ON CODING OF HEADINGS OF ANNOUNCEMENTS CONCERNING
INDUSTRIAL DESIGNS PUBLISHED IN THE OFFICIAL BULLETIN OF INTELLECTUAL
PROPERTY IN ACCORDANCE WITH THE STANDARD ST. 17**

- BA1L** Cereri de înregistrare a desenelor și modelelor industriale publicate
Applications for the registration of published industrial designs
- FF4L** Lista desenelor și modelelor industriale înregistrate
List of registered industrial designs
- FA9L** Lista desenelor și modelelor industriale retrase
List of withdrawn industrial designs
- FC4L** Lista desenelor și modelelor industriale respinse
List of rejected industrial designs
- FG4L** Lista certificatelor de înregistrare a desenelor și modelelor industriale eliberate
List of issued industrial design certificates
- FG4L** Lista desenelor și modelelor industriale înregistrate în Republica Moldova conform Aranjamentului de la Haga, aranjate în ordinea numerelor de înregistrare internațională (lunar)
List of industrial designs registered under the Hague Agreement, grouped in accordance with international numerical index (monthly)
- FG4L** Lista desenelor și modelelor industriale înregistrate în Republica Moldova conform Aranjamentului de la Haga, aranjate în ordinea claselor CIDMI (lunar)
List of industrial designs registered under the Hague Agreement, grouped in accordance with the ICID classes (monthly)

ND4L Lista desenelor și modelelor industriale reînnoite

List of renewed industrial designs

FC9L Lista desenelor și modelelor industriale respinse în Republica Moldova conform Aranjamentului de la Haga, aranjate în ordinea numerelor de înregistrare internațională

List of industrial designs rejected in the Republic of Moldova according to the Hague Agreement, grouped in accordance with international numerical order

MK4L Lista certificatelor de înregistrare a desenelor și modelelor industriale al căror termen de valabilitate a expirat (inclusiv termenul de grație)

List of industrial design certificates the term of validity of which has expired (including the grace period)

NF4L Lista certificatelor de înregistrare a desenelor și modelelor industriale revalidate

List of revalidated industrial design certificates

BA1L Cereri de înregistrare a desenelor și modelelor industriale / Applications for registration of industrial designs

Orice persoană interesată are dreptul să depună la AGEPI opoziții sau observații motivate împotriva înregistrării desenelor sau modelelor industriale în termen de 3 luni de la data publicării acestor cereri în BOPI, dacă este îndeplinită cel puțin una din condițiile prevăzute la art. 26(1) din Legea nr. 161/2007 privind protecția desenelor și modelelor industriale.

Any person concerned may file with the AGEPI reasoned oppositions or observations against registration of industrial designs within 3 months following the date of publication of those applications in BOPI, if at least one of the conditions set forth in Art. 26(1) of the Law No 161/2007 on the Protection of Industrial Designs has been met.

(21) f 2025 0017

(22) 23.04.2025

(28) 4

(57) Culori revendicate: desenul 1 - alb, negru, roșu;

desenul 2 - alb, negru, roșu, cafeniu;

desenul 3 - alb, negru, roșu;

desenul 4 - alb, negru, roșu.

(71)(72) GUȚU Serghei, MD

Str. Ion Neculce nr. 12/1, ap. 85,

MD-2064, Chișinău, Republica Moldova

(51) **LOC (15) Cl. 32-01**

(54) **Simboluri grafice**

(55)

Remarcă: ponderea semantică a părții verbale nu se protejează



1



2



3



4

(21) f 2025 0020

(22) 02.06.2025

(28) 10

(57) Culori revendicate: desenul 1 - alb, negru, gri, roșu;

desenul 4 - alb, negru, gri, roșu;

desenul 5 - negru, roșu;

desenul 6 - alb, roșu;

desenul 8 - alb, negru, gri, roșu;

desenul 10 - alb, negru, gri, roșu.

(71) BETTY ICE, S.R.L., MD

Șos. Muncești nr. 801A, MD-2029,

Chișinău, Republica Moldova

(74) av. Iulian E. IORGA

(51) **LOC (15) Cl. 32-01**

(54) **Desene grafice (bidimensionale), logo-uri**

(55)

Remarcă: ponderea semantică a părții verbale nu se protejează



1



2



3



4

(21) f 2025 0020



5



6



shad.
sit and sip

7



8

(21) f 2025 0020



9



10

(21) f 2025 0023

(22) 01.07.2025

(28) 1

(71) PAN-ALKO S.R.L., MD

Str. Revaz Lomtadze nr. 4, MD-3715,

Cojușna, Strășeni, Republica Moldova

(51) **LOC (15) Cl. 09-01**

(54) **Butelie**

(55)

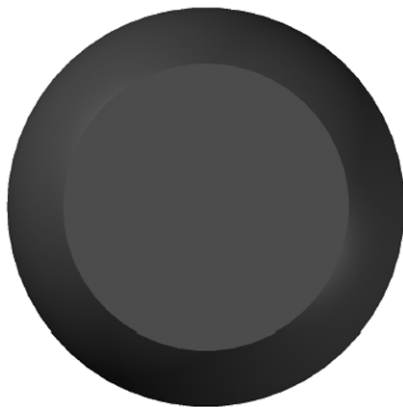

1.1



1.2

(21) f 2025 0023

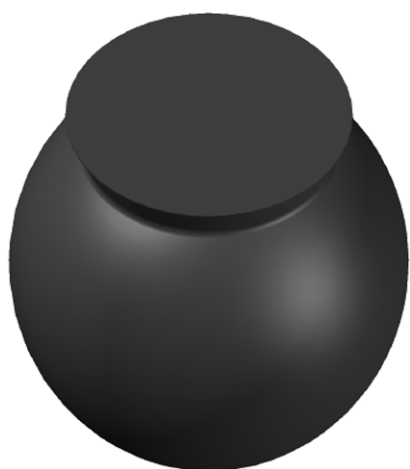

1.3

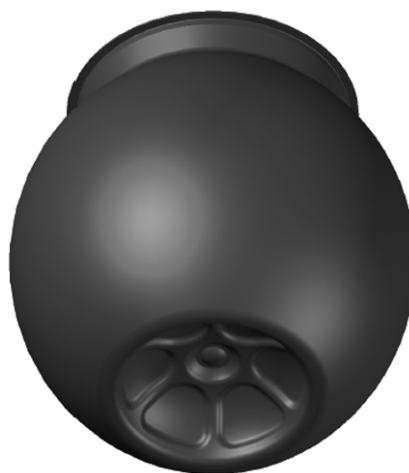

1.4



1.5

FF4L Lista desenelor și modelelor industriale înregistrate

Se publică următoarele date: numărul curent, numărul de depozit, data de depozit, clasele conform CIDMI, numărul de desene și modele industriale, titularul, codul țării conform normei ST. 3 OMPI, numărul BOPI în care a fost publicată cererea.

Nr. crt.	(21) Nr. de depozit	(22) Data de depozit	(51) Clase	(28) Nr. de desene și modele industriale	(73) Titular, cod ST. 3 OMPI	(43) Nr. BOPI
1	f 2024 0037	06.09.2024	19-08	1	RADACINI WINES S.R.L., MD Str. Petru Ungureanu nr. 3, MD-2084, Cricova, Chișinău, Republica Moldova	2/2025

ND4L Lista desenelor și modelelor industriale reînnoite

Se publică următoarele date: numărul curent, numărul certificatului, data expirării termenului de reînnoire, numărul de depozit, data de depozit, clasele conform CIDMI, numărul de desene și modele industriale reînnoite (numărul desenului și modelului industrial reînnoit), titularul și adresa, codul țării conform normei ST. 3 OMPI, nr. BOPI în care a fost publicată înregistrarea

Nr. crt.	(11) Nr. certifica- tului	(18) Data expirării reînnoirii	(21) Nr. de depozit	(22) Data de depozit	(51) Clase	(28)(20) Nr. de desene și modele industriale reînnoite (nr. desenului și desenului industrial reînnoit)	(73) Titularul și adresa, cod ST. 3 OMPI	(43)(44)(45) Nr. BOPI
1	866	06.06.2030	f 2005 0073	06.06.2005	19-08	2	"SUJOROV-VIN" S.R.L., MD Str. Columna, 108, MD- 2012, Chișinău, Republica Moldova	4/2006 12/2006
2	1691	15.06.2030	f 2015 0065	15.06.2015	09-01	1	SOCIETE DES EAUX DE VOLVIC, FR Zone Industrielle du Chancet, 63530, Volvic, Franța	9/2015 3/2016 6/2016
3	1717A	22.10.2030	f 2015 0090	22.10.2015	09-01	2 (1, 2)	BURCEAC Evgheni, MD Str. A. Pușkin nr. 44, ap. 17, MD-2012, Chișinău, Republica Moldova GHITENȘTEIN Danil, MD Str. M. Eminescu nr. 60, ap. 7, MD-2001, Chișinău, Republica Moldova	12/2015 10/2016 1/2017
4	1717	22.10.2030	f 2015 0090	22.10.2015	09-01	2 (3, 4)	COROBAN Viorica, MD Bd. Decebal nr. 89, ap. 263, MD-2038, Chișinău, Republica Moldova KRASNICOVA LARISA, MD Str. Mihai Eminescu nr. 60, ap. 7, MD-2001, Chișinău, Republica Moldova	12/2015 10/2016 1/2017
5	1933	22.06.2030	f 2020 0031	22.06.2020	12-10	12	BIROUL PRINCIPAL SPECIALIZAT DE PROIECTĂRI ÎN DOMENIUL COMPLEXELOR DE MAȘINI PENTRU MECANIZAREA LUCRĂRILOR ÎN LIVEZI, VII, PEPINIERE ȘI PLANTAȚII DE ARBUȘTI FRUCTIFERI S.A., MD Str. Uzinelor nr. 21, MD- 2036, Chișinău, Republica Moldova	10/2020 4/2021 7/2021
6	1947	30.10.2030	f 2020 0056	30.10.2020	14-02	1	ȚÎPÎȘEV Ivan, MD Str. Sfatul Țării nr. 67, ap. 18, MD-2004, Chișinău, Republica Moldova	12/2020 7/2021 10/2021
7	1955	15.12.2030	f 2020 0063	15.12.2020	19-08	5	MOLDAVSCHII STANDART S.R.L., ÎNȚREPRINDERE CU CAPITAL STRĂIN,	2/2021 9/2021 12/2021

							FABRICĂ DE VINURI ȘI DIVINURI, MD Str. Iu. Gagarin nr. 30, MD-7422, Tvardița, Taraclia, Republica Moldova	
8	1962	29.10.2030	f 2020 0055	29.10.2020	25-03	2	PALANCICA Tatiana, MD Șos. Hîncești nr. 20, ap. 84, MD-2028, Chișinău, Republica Moldova	4/2021 11/2021 2/2022
9	1963	11.11.2030	f 2020 0061	11.11.2020	12-10	3 (1, 2, 4)	BIROUL PRINCIPAL SPECIALIZAT DE PROIECTĂRI ÎN DOMENIUL COMPLEXELOR DE MAȘINI PENTRU MECANIZAREA LUCRĂRILOR ÎN LIVEZI, VII, PEPINIERE ȘI PLANTAȚII DE ARBUȘTI FRUCTIFERI S.A., MD Str. Uzinelor nr. 21, MD-2036, Chișinău, Republica Moldova	4/2021 11/2021 2/2022

FG4L Lista desenelor și modelelor industriale înregistrate în Republica Moldova conform Aranjamentului de la Haga, aranjate în ordinea numerelor de înregistrare internațională

Se publică următoarele date: numărul curent, numărul înregistrării internaționale, data înregistrării internaționale, data priorității, titularul, codul țării conform normei ST.3 OMPI, denumirea desenului și modelului industrial, clasele conform CIDMI, numărul de desene și modele industriale, data prevăzută de expirare a termenului de valabilitate a înregistrării, numărul Buletinului de Desene și Modele Internaționale (IDB) în care a fost publicată cererea de înregistrare

Nr. crt.	(11) Nr. înregistrării	(15) Data înregistrării (23)(30) Prioritate	(73) Titular, cod ST.3 OMPI	(54) Denumirea desenului și modelului industrial	(51) Clase	(28) Nr. de desene și modele industriale	(18) Valabilitate	Nr. IDB
1	2	3	4	5	6	7	8	9
1	DM/235303	08.01.2024	BLANCPAIN SA, CH	1. Ceas / 1. Watch / 1. Montre	10-02	1	08.01.2029	28/2024
2	DM/237394	16.05.2024	Beiersdorf AG, DE	1.-6. Flacon pentru cosmetice / 1.-6. Cosmetic bottle / 1.-6. Flacon à cosmétique	09-01	6	16.05.2029	33/2024
3	DM/238492	15.03.2024	OMEGA SA (OMEGA AG) (OMEGA LTD.), CH	1.-2. Ceas / 1.-2. Watch / 1.-2. Montre	10-02	2	15.03.2029	38/2024
4	DM/238753	10.05.2024	HARRY WINSTON SA, CH	1.-2. Inel; 3.-4. Pereche de cercei / 1.-2. Finger ring; 3.-4. Pair of earrings / 1.-2. Bague; 3.-4. Paire de boucles d'oreille	11-01	4	10.05.2029	46/2024
5	DM/239097	11.06.2024	OMEGA SA (OMEGA AG) (OMEGA LTD.), CH	1.-3. Ceas de mână / 1.-3. Wristwatch / 1.-3. Montre-bracelet	10-02	3	11.06.2029	50/2024

1	2	3	4	5	6	7	8	9
6	DM/239579	09.05.2024 10.11.2023, 015040622-0001; DAS: 43E8, EM; 10.11.2023, 015040622-0002; DAS: D837, EM	Franco Bortolussi, IT	1.-2. Stâlp pentru susținerea plantelor / 1.-2. Pole for supporting plant / 1.-2. Poteau pour tenir des plantes	08-08	2	09.05.2029	36/2024
7	DM/240230	20.02.2024	AMBROSETTI MACHINERY SRL, IT	1. Dispozitiv de ancorare a ramurilor plantelor fructifere / 1. Anchoring device for fruit plant branches / 1. Dispositif de fixation pour branches de plantes fruitières	08-08	1	20.02.2029	39/2024
8	DM/240941	13.06.2024 14.12.2023, 2023/012961; DAS: E49A, TR	Evyap Hijyenik Ürünler Sanayi ve Ticaret Anonim Şirketi, TR	1.-3. Scutec pentru bebeluși / 1.-3. Babies' diaper / 1.-3. Couche pour bébé	02-01	3	13.06.2029	42/2024
9	DM/241921	17.09.2024	QUANTRAX Industrial, Trading and Servicing Limited Liability Company, HU	1. Termostat; 2. Suport pentru termostat; 3. Termostat; 4. Suport pentru termostat; 5. Termostat; 6. Suport pentru termostat; 7. Termostat al controlerului supapei; 8. Unitate de primire a termostatului regulatorului de supapă; 9. Regulator pentru instalații de încălzire; 10. Termostat / 1. Termostat; 2. Termostat holder; 3. Termostat; 4. Termostat holder; 5. Termostat; 6. Termostat holder; 7. Valve controller thermostat; 8. Valve controller thermostat receiver unit; 9. Regulator for heating installations; 10. Termostat / 1. Termostat; 2. Support de thermostat; 3. Termostat; 4. Support de thermostat; 5. Termostat; 6. Support de thermostat; 7. thermostat de dispositif de commande de vanne; 8. Bloc récepteur de thermostat de dispositif de commande de vanne; 9. Régulateur pour installations de chauffage; 10. Termostat	10-05, 07	10	17.09.2029	47/2024

VI

Modificări intervenite în statutul juridic al cererilor și titlurilor de protecție a obiectelor de proprietate industrială / Amendments made in the legal status of applications and titles of protection of industrial property objects

În prezenta Secțiune sunt publicate modificările intervenite în situația juridică a cererilor și titlurilor de protecție: modificări ale denumirilor solicitanților/titularilor, ale adreselor acestora; date despre cererile retrase, respinse, repuse în termenele omise; titluri de protecție anulate, revalidate; decăderi din drepturi; date privind contractele de cesiune, licență, gaj și franchising; lista eratelor.

Amendments made in the legal status of applications and titles of protection: amendments of the applicants/rightowners names, addresses thereof; data on withdrawn, rejected, refiled in the omitted terms applications; cancelled, reinstated titles of protection; deprivations of rights; data on assignment, license, pledge and franchising agreements; list of errata shall be published in this Section.

Lista modificărilor

Se publică următoarele date: numărul curent, obiectul de proprietate industrială, numărul de depozit, numărul titlului de protecție, numărul BOPI, datele inițiale, datele modificate

Nr. crt.	OPI	Nr. de depozit	Nr. titlului de protecție	Nr. BOPI	Date inițiale	Date modificate
1	2	3	4	5	6	7
1	Cerere de înregistrare a mărcii	053623	-	8/2024	(730) Str. Meșterul Manole nr. 9/8 A, MD-2037, Chișinău, Republica Moldova	(730) Str. Vadul lui Vodă nr. 28, MD-2044, Chișinău, Republica Moldova
2	Cerere de înregistrare a mărcii	054508	-	3/2025	(730) 117 97 Stockholm, Suedia	(730) Box 83, 296 22 Åhus, Suedia
3	Marcă	017184	R 14196	6/2006 11/2006 5/2015 6/2015	(730) Bd. Decebal nr. 139, MD-2060, Chișinău, Republica Moldova	(730) Str. Dragomirna nr. 36, MD-2008, Chișinău, Republica Moldova
4	Mărci	017131 017133	R 14180 R 14182	6/2006 11/2006 10/2015	(730) 10999 IH 10 West, Suite 1000, San Antonio, Texas 78230, Statele Unite ale Americii	(730) 8000 Interstate Highway 10 West, Suite 407, San Antonio, Texas 78230, Statele Unite ale Americii
5	Marcă	016536	R 14465	9/2006 2/2007 07/2013 11/2014	(730) kom. 263, d. 4, Gorokhovskiy per., 105064 Moscow, Federația Rusă	(730) Str. Friedrich Engels, d.75 stroenie 5, p.VIII, k.1, of 613, etajul 1, 105082, Moscova, Federația Rusă
6	Mărci	020240 020649 020650 020651	R 16145 R 16395 R 16396 R 16397	10/2007 3/2008 10/2016 10/2017 12/2007 5/2008 4/2017 10/2017	(730) 1441 Gardiner Lane, Louisville, Kentucky 40213, Statele Unite ale Americii	(730) 7100 Corporate Drive, Plano TX 75024, Statele Unite ale Americii
7	Marcă	030185	R 24130	3/2012 7/2013 10/2016 12/2021	(730) 4-6, Surugadai, Kanda, Chiyoda-ku, Tokyo, Japonia	(730) 2-15-3, Konan, Minatoku, Tokyo, Japonia
8	Mărci	037171 037172	28123 28265	7/2015 6/2016 7/2015 7/2016	(730) Titan International, Inc., US	(730) Titan International, Inc., a Delaware corporation, US
9	Marcă	037220	28203	7/2015 7/2016	(730) Bd. Iu. Gagarin nr. 2, MD-2001, Chișinău, Republica Moldova	(730) Str. Uzinelor nr. 12A, MD-2023, Chișinău, Republica Moldova
10	Marcă	037191	28371	7/2015 9/2016	(730) Str. M. Lomonosov nr. 39, ap. 31, MD-2028, Chișinău, Republica Moldova	(730) Str. Valea Dicescu nr. 117, ap. 11, MD-2021, Chișinău, Republica Moldova
11	Marcă	037514	28504	10/2015 9/2016 10/2017	(730) 1441 Gardiner Lane, Louisville, Kentucky 40213, Statele Unite ale Americii	(730) 7100 Corporate Drive, Plano TX 75024, Statele Unite ale Americii

1	2	3	4	5	6	7
12	Mărci	038089 038090	28705 28815	1/2016 11/2016 1/2016 12/2016	(730) Str. Industrială nr. 61, MD-2023, Chișinău, Republi- ca Moldova	(730) Șos. Muncești nr. 801A, MD-2029, Chișinău, Republica Moldova
13	Cerere de brevet de invenție de scurtă dura- tă	s 2024 0028	-	-	(72) ARABADJI Vasilii, MD; CAPROȘ Hristina, MD	(72) ARABADJI Vasilii, MD; CAPROȘ Hristiana, MD
14	Brevet de invenție european validat	e 2019 0880	MD/EP 3518933	9/2019 7/2022 7/2023	(73) Myovant Sciences GmbH Aeschengraben 27, Floor 22 4051 Basel, Elveția TAKEDA Pharmaceutical Company Limited 1-1 Doshomachi 4-chome Chuo-ku, Osaka- shi, Osaka 541-0045, Japo- nia	(73) Sumitomo Pharma Switzer- land GmbH Aeschengraben 27 4051 Basel, Elveția TAKEDA Pharmaceutical Company Limited 1-1 Doshomachi 4-chome Chuo-ku, Osaka-shi, Osaka 541-0045, Japonia

Lista contractelor de cesiune

Se publică următoarele date: numărul curent, obiectul de proprietate industrială, numărul și data depozitului, numărul titlului de protecție, numărul BOPI, date despre cedent, date despre cesionar, numărul și data înregistrării contractului

Nr. crt.	OPI	Nr. și data depozitului	Nr. titlului de protecție	Nr. BOPI	Date despre cedent	Date despre cesionar	Nr. și data înregistrării contractului
1	Mărci	039838 05.12.2016 043803 22.12.2017 041837 06.01.2018 044061 05.01.2017 041780 22.12.2017 042732 03.07.2018 044188 24.04.2019 044789 28.08.2019 047456 24.04.2019 044187	31716 32259 32314 32425 32804 33202 34341 34735 34843 35469	11/2017 8/2018 1/2019 1/2021 6/2019 9/2020 5/2018 6/2019 7/2021 6/2019 4/2025 4/2018 10/2019 9/2020 10/2018 2/2020 4/2025 8/2019 12/2020 11/2019 4/2021 4/2021 8/2019	(730) Amazon Europe Core S.a.r.l., LU 38 avenue John F. Kennedy, L-1855 Lu- xembourg, Luxemburg	(730) Amazon.com Sales, Inc., US 251, Little Falls Drive, 19808-1674 Wilmin- gton, State of Delaware 19808, Statele Unite ale Americii	4143 08.07.2025

		24.04.2019 048524 28.07.2021	36951	10/2021 11/2021 9/2022			
2	Marcă	016081 02.02.2005	2R 13791	3/2006 8/2006 4/2015 4/2025	(730) INDUSTRIA DE CALCADOS WEST COAST LTDA., BR Humberto de Campos 111, Ivoti, Estado do Rio Grande do Sul, Brazilia	(730) SHOES EXPORTADORA E IMPORTADORA LTDA, BR Rua Osvaldo Cruz, 07, 2nd Floor, Centro, ZIP Code 95650-000, Igrejinha, Rio Grande do Sul, Brazilia	4144 09.07.2025
3	Marcă	027952 21.10.2010	r 21662	12/2010 9/2011 3/2021	(730) BRENMAR S.R.L., societate comercială, MD Bd. Dacia nr. 47, ap. 51, MD-2062, Chișinău, Republica Moldova	(730) Tehnotorn-Com S.R.L., MD Șos. Muncești nr. 52, ap.30, MD-2002, Chișinău, Republica Moldova	4146 09.07.2025
4	Marcă	051955 25.07.2023	39382	9/2023 6/2024 2/2025	(730) BIYAZ SALKIM S.R.L., MD Str. Alexandr Suvorov nr. 83, ap.(of.) 1, MD-7419, Cealîc, Taraclia, Republica Moldova	(730) CEALICAGRO S.R.L., MD Str. Alexandr Suvorov nr. 83, ap.(of.) 1, MD-7419, Cealîc, Taraclia, Republica Moldova	4148 09.07.2025
5	Marcă	029167 29.04.2011	R 22990	8/2011 9/2012 4/2018 8/2019 11/2021	(730) Vertiv IT Systems, Inc., US 3414 Governors Drive SW, Suite 100, Huntsville, Alabama 35805, Statele Unite ale Americii	(730) Vertiv Corporation, US 505 N. Cleveland Avenue, Westerville, Ohio 43082, Statele Unite ale Americii	4151 10.07.2025
6	Mărci	030552 31.01.2012 030579 02.02.2012 030577 02.02.2012	R 23553 r 23556 r 23755	4/2012 2/2013 12/2021 4/2012 2/2013 1/2022 4/2012 4/2013 1/2022	(730) OLFIL-PROM S.R.L., societate comercială, MD Str. Alexandru cel Bun nr. 20, MD-2014, Chișinău, Republica Moldova	(730) AKTEK IMPEX S.R.L., MD Str. Liviu Deleanu nr. 5/3, ap. (of.) 105, MD-2071, Chișinău, Republica Moldova	4152 10.07.2025
7	Marcă	050297 29.07.2022	38089	9/2022 6/2023 3/2025	(730) SKIN 1004 Co., Ltd., KR 4th Floor, 8, Teheran-ro 2-gil, Gangnam-gu, Seoul, Republica Coreea	(730) Craver Corporation, KR Gangnam N Tower-11F, 12F, 129, Teheran-ro, Gangnam-gu, Seoul, Republica Coreea	4153 21.07.2025

Lista contractelor de cesiune parțială

Se publică următoarele date: numărul curent, obiectul de proprietate industrială, date despre certificatul de înregistrare, date despre certificatul rezultat în urma cesiunii parțiale, date despre cedent, date despre cesionar, clasele necesonate, clasele cesionate, numărul și data înregistrării contractului

Nr. crt.	OPI	Date despre certificate	Date despre cedent	Date despre cesionar	Clasele necesonate	Clasele cesionate	Nr. și data înregistrării contractului
1	Marcă	<i>Date despre certificatul de înregistrare:</i> (116) R 21662 (210) 027952 (220) 21.10.2010 BOPI 12/2010 9/2011 3/2021 <i>Date despre certificatul rezultat în urma cesiunii parțiale:</i>	(730) BRENMAR S.R.L., societate comercială, MD Bd. Dacia nr. 47, ap. 51, MD-2062, Chișinău, Republica Moldova	(730) IAGUPOV Evghenii, MD Bd. Dacia nr. 47, ap. 51, MD-2062, Chișinău, Republica Moldova	(511) 11 – toate produsele din clasa 11, cu excepția purificatoarelor de aer pentru bucătării, frigiderelor, congelatoarelor,	(511) 11 – purificatoare de aer pentru bucătării, frigiderelor, congelatoare, chi-	4145 09.07.2025

		((116) R 21662A (210) 027952 (220) 21.10.2010			chiuvetelor, echipamentelor și instalațiilor sanitare, aparater de încălzire cu combustibil solid, lichid și gazos, dispozitivelor de răcire a aerului.	uvete, echipamente și instalații sanitare, aparate de încălzire cu combustibil solid, lichid și gazos, dispozitive de răcire a aerului; 35.	
--	--	---	--	--	---	--	--

Radieri din Registrul național al contractelor de licență

Prin decizia AGEPI nr. 4533 din 11.07.2025 se radiază informația privind contractul de licență neexclusivă nr. 3176 înregistrat la 10.09.2019, încheiat între licențiarul YANDEX LLC, RU și licențiatul Yandex.Mediaservices LLC, RU, referitor la mărcile internaționale nr. IR 820785 și IR 1334648, în temeiul demersului de radiere din 12.06.2025.

FC9A Lista cererilor de brevet de invenție respinse

Se publică următoarele date: numărul curent, codul țării conform ST. 3 OMPI, numărul depozitului, data depozitului, numărul BOPI în care a fost publicată cererea de brevet de invenție, articolul din Legea nr.50/2008 în baza căruia a fost respinsă cererea

Nr. crt.	Cod ST. 3 OMPI	(21) Nr. de depozit	(22) Data de depozit	(41) Nr. BOPI	Art.
1	RO	a 2022 0019	2020.09.16	10/2022	8

MM4A Lista brevetelor de invenție a căror valabilitate a încetat înainte de termen prin neachitarea taxei de menținere în vigoare a brevetului, conform art. 68 din Legea nr. 50/2008 (cu dreptul de restabilire)

Se publică următoarele date: numărul curent, titularul și codul țării conform normei ST.3 OMPI, numărul de brevet, numărul de depozit, data de depozit, data încetării valabilității

Nr. crt.	(73) Titular, cod ST.3 OMPI	(11) Nr. brevet	(21) Nr. depozit	(22) Data depozit	Data încetării valabilității
1	2	3	4	5	6
1	INSTITUȚIE PUBLICĂ INSTITUTUL ȘTIINȚIFICO-PRACTIC DE HORTICULTURĂ ȘI TEHNOLOGII ALIMENTARE, MD	4727	a 2019 0084	2019.12.04	2024.12.04
2	INSTITUȚIA PUBLICĂ INSTITUTUL ȘTIINȚIFICO-PRACTIC DE HORTICULTURĂ ȘI TEHNOLOGII ALIMENTARE, MD	4728	a 2019 0085	2019.12.04	2024.12.04
3	INSTITUȚIA PUBLICĂ INSTITUTUL ȘTIINȚIFICO-PRACTIC DE HORTICULTURĂ ȘI TEHNOLOGII ALIMENTARE, MD	4729	a 2019 0086	2019.12.04	2024.12.04

1	2	3	4	5	6
4	INSTITUȚIA PUBLICĂ INSTITUTUL ȘTIINȚIFICO-PRACTIC DE HORTICULTURĂ ȘI TEHNOLOGII ALIMENTARE, MD	4730	a 2019 0087	2019.12.04	2024.12.04
5	INSTITUȚIA PUBLICĂ UNIVERSITATEA DE STAT DIN MOLDOVA, MD	4749	a 2019 0097	2019.12.19	2024.12.19
6	INSTITUȚIA PUBLICĂ UNIVERSITATEA DE STAT DIN MOLDOVA, MD	4762	a 2019 0090	2019.12.16	2024.12.16
7	INSTITUȚIA PUBLICĂ UNIVERSITATEA TEHNICĂ A MOLDOVEI, MD	4811	a 2019 0095	2019.12.18	2024.12.18
8	PANCENCO Vitalie, MD; PANCENCO Iulian, MD	4855	a 2020 0082	2020.11.23	2024.11.23

MM4A Lista brevetelor de invenție a căror valabilitate a încetat înainte de termen prin neachitarea taxei de menținere în vigoare a brevetului, conform art. 68 din Legea nr. 50/2008, pentru care termenul de restabilire a expirat

Se publică următoarele date: numărul curent, titularul și codul țării conform normei ST. 3 OMPI, numărul de brevet, numărul de depozit, data de depozit, data încetării valabilității

Nr. crt.	(73) Titular, cod ST. 3 OMPI	(11) Nr. brevet	(21) Nr. depozit	(22) Data depozit	Data încetării valabilității
1	INSTITUTUL DE MICROBIOLOGIE ȘI BIOTEHNOLOGIE, MD; INSTITUTUL DE INGINERIE ELECTRONICĂ ȘI NANOTEHNOLOGII ILEN "D. Ghițu", MD	4445	a 2015 0107	2015.10.28	2023.10.28
2	INSTITUTUL DE MICROBIOLOGIE ȘI BIOTEHNOLOGIE, MD; INSTITUTUL DE INGINERIE ELECTRONICĂ ȘI NANOTEHNOLOGII "D. Ghițu", MD	4532	a 2016 0124	2016.11.09	2023.11.09
3	INSTITUȚIA PUBLICĂ UNIVERSITATEA TEHNICĂ A MOLDOVEI, MD; INSTITUTUL DE FIZICĂ APLICATĂ, MD	4654	a 2018 0083	2018.09.20	2023.09.20
4	INSTITUȚIA PUBLICĂ UNIVERSITATEA DE STAT DIN MOLDOVA, MD	4671	a 2018 0084	2018.09.24	2023.09.24
5	INSTITUȚIA PUBLICĂ UNIVERSITATEA DE STAT DIN MOLDOVA, MD	4675	a 2018 0088	2018.10.18	2023.10.18

FC9Y Lista cererilor de brevet de invenție de scurtă durată respinse

Se publică următoarele date: numărul curent, codul țării conform ST. 3 OMPI, numărul depozitului, data depozitului, numărul BOPI în care a fost publicată cererea de brevet de invenție, articolul din Legea nr.50/2008 în baza căruia a fost respinsă cererea

Nr. crt.	Cod ST. 3 OMPI	(21) Nr. depozit	(22) Data depozit	(41) Nr. BOPI	Art.
1	MD	s 2023 0063	2023.07.27	1/2025	12(2)
2	MD	s 2024 0063	2024.06.19	-	11

MM9Y Lista brevetelor de invenție de scurtă durată a căror valabilitate a încetat înainte de termen prin neachitarea taxei de menținere în vigoare a brevetului, conform art. 68 din Legea nr. 50/2008 (cu dreptul de restabilire)

Se publică următoarele date: numărul curent, titularul și codul țării conform normei ST.3 OMPI, numărul de brevet, numărul de depozit, data de depozit, data încetării valabilității

Nr. crt.	(73) Titular, cod ST.3 OMPI	(11) Nr. brevet	(21) Nr. depozit	(22) Data depozit	Data încetării valabilității
1	IMSP INSTITUTUL ONCOLOGIC, MD	1436	s 2019 0123	2019.12.16	2024.12.16
2	INSTITUȚIA PUBLICĂ UNIVERSITATEA TEHNICĂ A MOLDOVEI, MD	1442	s 2019 0126	2019.12.18	2024.12.18
3	INSTITUȚIA PUBLICĂ UNIVERSITATEA TEHNICĂ A MOLDOVEI, MD	1443	s 2019 0128	2019.12.18	2024.12.18
4	INSTITUȚIA PUBLICĂ UNIVERSITATEA TEHNICĂ A MOLDOVEI, MD	1450	s 2019 0129	2019.12.18	2024.12.18
5	ROȘCA Filip, MD	1518	s 2020 0014	2019.11.29	2024.11.29
6	INSTITUȚIA PUBLICĂ UNIVERSITATEA TEHNICĂ A MOLDOVEI, MD	1522	s 2019 0122	2019.12.09	2024.12.09
7	INSTITUȚIA PUBLICĂ UNIVERSITATEA TEHNICĂ A MOLDOVEI, MD	1594	s 2019 0119	2019.11.29	2024.11.29

ND4Y Lista brevetelor de invenție de scurtă durată a căror termen de valabilitate a fost prelungit

Se publică următoarele date: numărul curent, numărul brevetului, numărul depozitului, data depozitului, titularul, data expirării termenului de valabilitate a brevetului, data expirării termenului de valabilitate prelungit

Nr. crt.	(11) Nr. brevet	(21) Nr. depozit	(22) Data depozit	(73) Titular	Data expirării termenului de valabilitate a brevetului	Data expirării termenului de valabilitate prelungit
1	1484	s 2020 0037	2020.03.26	ASTRATA AG, CH	2026.03.26	2030.03.26
2	1485	s 2020 0035	2020.03.26	ASTRATA AG, CH	2026.03.26	2030.03.26
3	1486	s 2020 0038	2020.03.26	ASTRATA AG, CH	2026.03.26	2030.03.26

MM4E Lista brevetelor europene validate a căror valabilitate a încetat înainte de termen prin neachitarea taxei de menținere în vigoare a brevetului, conform art. 68 din Legea nr. 50/2008 (cu dreptul de restabilire)

Se publică următoarele date: numărul curent, titularul și codul țării conform normei ST.3 OMPI, numărul de brevet, numărul de depozit MD/EP, data de depozit, data încetării valabilității

Nr. crt.	(73) Titular, cod ST.3 OMPI	(11) Nr. brevet	(21) Nr. depozit MD/EP	(22) Data depozit	Data încetării valabilității
1	FERRING B.V., NL	MD/EP 3215118	e 2017 0069 15790568.8	2015.11.05	2024.11.05
2	OMEGA PHARMA INNOVATION AND DEVELOPMENT NV, BE	MD/EP 3223827	e 2017 0134 15825640.4	2015.11.26	2024.11.26
3	JOUNCE THERAPEUTICS INC., US	MD/EP 3535298	e 2019 1012 17808224.4	2017.11.01	2024.11.01
4	ELI LILLY AND COMPANY, US	MD/EP 3710446	e 2020 0963 18808599.7	2018.11.09	2024.11.09
5	PFIZER INC., US	MD/EP 3880676	e 2021 0902 19813943.8	2019.11.12	2024.11.12

TH4A Publicarea traducerii corectate a fascicului de brevet european validat în Republica Moldova/ Publication of the corrected translation of the European patent specification validated in the Republic of Moldova

Brevetul european validat conferă aceleași drepturi ca și cele conferite de un brevet, în conformitate cu Legea nr. 50/2008 privind protecția invențiilor, de la data publicării de către OEB a mențiunii privind eliberarea brevetului.

A validated European patent shall confer as from the date of publication of the mention of the issuance of the patent by the EPO the same rights as would be conferred by a patent in accordance with the Law No. 50/2008 on the Protection of Inventions.

- (11) **MD/EP 3665198 (13) T3**
- (15) Revendicări
- (51) **Int.Cl.:** **C07K 16/28** (2006.01.01)
C07K 16/46 (2006.01.01)
- (21) e 2020 0647
- (96) 18766377.8, 2018.08.09
- (97) 3665198, 2020.06.17
- (80) EPB nr. 04/2025, 2025.01.22
- (87) WO 2019/031965, 2019.02.14
- (31) 17185572
- (32) 2017.08.09
- (33) EP
- (71)(73) MERUS N.V., NL
- (72) GEUIJEN Cecilia Anna Wilhelmina, NL;
ROOVERS Robertus Cornelis, NL;
THROSBY Mark, NL; DE KRUIF Cornelis
Adriaan, NL; LOGTENBERG Ton, NL
- (74) FOCȘA Valentin
- (54) **Anticorpi care leagă EGFR și CMET**
- (57) Invenția se referă la anticorpi bispecifici care cuprind un prim domeniu variabil care poate lega o parte extracelulară a receptorului factorului de creștere epidermic (EGFR) și un al doilea domeniu variabil care poate lega o parte extracelulară a proto-oncogenei MET, receptorul tirozin kinazei (cMET). Anticorpul poate cuprinde un lanț ușor comun, poate fi un anticorp uman. Anticorpul poate fi un anticorp de lungime completă. În unele

variante de realizare, anticorpul bispecific este un anticorp în format IgG1 având o stoichiometrie anti-EGFR, anti-eMET de 1:1, în unele realizări anticorpul are un domeniu variabil care poate lega EGFR și un domeniu variabil care poate lega cMET.

În primul domeniu variabil cuprinde o regiune variabilă a lanțului greu cu o secvență CDR1 SYGIS; o secvență CDR2 WISAYNGNTNYAQLQGG și o CDR3 cuprinzând secvența DRHWHWWLDAFDY; și unde al doilea domeniu variabil cuprinde o regiune variabilă a lanțului greu cu o secvență CDR1 SYSMN; o secvență CDR2 WINTYTGDPYTAQGFTG

și o secvență CDR3 ETYYYDRGGYPFDP; sau unde primul domeniu variabil cuprinde o regiune variabilă a lanțului greu cu o secvență CDR1 SYGIS; o secvență CDR2 WISAYNANTNYAQLQGG și o CDR3 cuprinzând secvența DRHWHWWLDAFDY și unde al doilea domeniu variabil cuprinde o regiune variabilă a lanțului greu cu o secvență CDR1 TYSMN; o secvență CDR2 WINTYTGDPYTAQGFTG și o CDR3 cuprinzând secvența ETYFYDRGGYPFDP; și unde primul și al doilea domeniu variabil cuprind de asemenea un lanț ușor cuprinzând o secvență CDR1 QSISSY, o secvență CDR2 AAS și o secvență CDR3 QQSYSTP.

Revendicări: 21

Figuri: 23

Lista cererilor de înregistrare a mărcilor retrase



Se publică următoarele date: numărul curent, numărul de depozit, data de depozit, data retragerii cererii, motivele de retragere în conformitate cu Legea nr. 38/2008, numărul BOPI în care a fost publicată cererea de înregistrare a mărcii

Nr. crt.	(210) Nr. de depozit	(220) Data de depozit	Data retragerii	Motivele de retragere	Nr. BOPI
1	051236	02.03.2023	28.07.2025	Art. 44 (4) a	8/2023
2	051739	08.06.2023	28.07.2025	Art. 44 (4) a	8/2023
3	052340	04.10.2023	16.07.2025	Art. 44 (4) a	12/2023
4	052595	22.11.2023	16.07.2025	Art. 44 (4) a	1/2024
5	052658	11.12.2023	28.07.2025	Art. 44 (4) a	2/2024
6	052659	11.12.2023	28.07.2025	Art. 44 (4) a	2/2024
7	052755	29.12.2023	28.07.2025	Art. 44 (4) a	2/2024
8	052815	15.01.2024	16.07.2025	Art. 44 (4) a	3/2024
9	052945	09.02.2024	16.07.2025	Art. 44 (4) a	4/2024
10	052948	06.02.2024	16.07.2025	Art. 44 (4) a	4/2024
11	052985	16.02.2024	08.07.2025	Art. 44 (4) a	4/2024
12	053045	29.02.2024	16.07.2025	Art. 44 (4) a	4/2024
13	053053	28.02.2024	16.07.2025	Art. 44 (4) a	4/2024
14	053870	09.08.2024	22.07.2025	Art. 44 (1)	10/2024

Lista certificatelor de înregistrare a mărcilor al căror termen de valabilitate a expirat (inclusiv termenul de grație) conform art. 16 (5) din Legea nr. 38/2008

Se publică următoarele date: numărul curent, numărul de ordine al înregistrării, numărul de depozit, reproducerea mărcii, data expirării valabilității, titularul și codul țării conform normei ST. 3 OMPI

Nr. crt.	(111/116) Numărul de ordine al înregistrării	(210) Numărul de depozit	(540) Reproducerea mărcii	(181/186) Data expirării valabilității	(730) Titularul, cod ST. 3 OMPI
1	2	3	4	5	6
1	2R 4018	004358	CATERPLAN	24.01.2025	CONOPCO, INC., US 700 Sylvan Avenue, Englewood Cliffs, NJ 07632, Statele Unite ale Americii
2	2R 4158	004052	AMBERJET	05.01.2025	Rohm and Haas Company, US 100 Independence Mall West, Philadelphia, PA 19106-2399, Statele Unite ale Americii
3	2R 4223	004250	ALIZE	25.01.2025	Kobrand Corporation, US 1 Manhattanville Road, 4th Floor Purchase, New York 10577, Statele Unite ale Americii
4	2R 4256	004368	EQUAL	27.01.2025	MERISANT COMPANY 2 SARL, societate cu răspundere limitată organizată și existentă conform legilor Elveției, CH Neuchatel, Elveția
5	2R 4491	004354		23.01.2025	Combinatul de vinuri din Taraclia S.A., MD Str. Gării nr. 74, MD-7400, Taraclia, Republica Moldova
6	2R 4962	004174	CARMEZ	17.01.2025	CARMEZ PROCESSING S.R.L., MD Șos. Muncești nr. 121, MD-2002, Chișinău, Republica Moldova
7	2R 5875	004363		27.01.2025	FITING S.A., uzină mecanică de ștanțare, MD Str. Livezilor nr. 31, MD-7101, Ocnîța, Republica Moldova
8	R 13340	015993	SAFE-T-GARD	06.01.2025	Inline Plastics Corporation, US 42 Canal Street, Shelton, CT 06484, Statele Unite ale Americii

1	2	3	4	5	6
9	R 13361	016006	ECONOM	12.01.2025	Banca de Economii S.A., MD Str. Columna nr. 115, MD-2012, Chişinău, Republica Moldova
10	R 13362	016009		10.01.2025	BOBROV Igor, MD Str. Sfatul Țării nr. 55, bl. 1, ap. 10, MD-2004, Chişinău, Republica Moldova
11	R 13397	015991	MONSOON МОНСООН	06.01.2025	Monsoon Accessorize Limited, GB 1 Nicholas Road, London W11 4AN, Regatul Unit
12	R 13398	015992	ACCESSORIZE АКЧЕССОРИЗЕ	06.01.2025	Accessorize Limited, GB 1 Nicholas Road, London W11 4AN, Regatul Unit
13	R 13410	016018	ELDORADO	18.01.2025	BOLŞACOV Andrei, MD Str. Alecu Russo nr. 55, ap. 126, MD-2044, Chişinău, Republica Moldova
14	R 13443	016036		19.01.2025	CEAICOVSCHI Angela, MD Str. Florilor nr. 16, bloc 2, ap. 51, MD-2068, Chişinău, Republica Moldova
15	R 13544	016226	Щедрый край	17.01.2025	MOLDAGROPRODUCT S.R.L., MD Str. Meşterul Manole nr. 12, MD-2044, Chişinău, Republica Moldova
16	R 13545	016228	Мальвина	17.01.2025	MOLDAGROPRODUCT S.R.L., MD Str. Meşterul Manole nr. 12, MD-2044, Chişinău, Republica Moldova
17	R 13546	016231	Затейница	17.01.2025	MOLDAGROPRODUCT S.R.L., MD Str. Meşterul Manole nr. 12, MD-2044, Chişinău, Republica Moldova
18	R 13548	016233	Готовьте с выдумкой	17.01.2025	MOLDAGROPRODUCT S.R.L., MD Str. Meşterul Manole nr. 12, MD-2044, Chişinău, Republica Moldova
19	R 13561	016287	Izvorul sănătăţii	14.01.2025	MOLDAGROPRODUCT S.R.L., MD Str. Meşterul Manole nr. 12, MD-2044, Chişinău, Republica Moldova
20	R 13568	016388	Bon Appetit	14.01.2025	MOLDAGROPRODUCT S.R.L., MD Str. Meşterul Manole nr. 12, MD-2044, Chişinău, Republica Moldova
21	R 13569	016404	Corrado	18.01.2025	MOLDAGROPRODUCT S.R.L., MD Str. Meşterul Manole nr. 12, MD-2044, Chişinău, Republica Moldova
22	R 13572	016409	Добродія	19.01.2025	MOLDAGROPRODUCT S.R.L., MD Str. Meşterul Manole nr. 12, MD-2044, Chişinău, Republica Moldova
23	R 13574	016414	Bon Ton	18.01.2025	MOLDAGROPRODUCT S.R.L., MD Str. Meşterul Manole nr. 12, MD-2044, Chişinău, Republica Moldova
24	R 13575	016415	КАРАПУЗ	18.01.2025	MOLDAGROPRODUCT S.R.L., MD Str. Meşterul Manole nr. 12, MD-2044, Chişinău, Republica Moldova
25	R 13645	016403	VITALAND	18.01.2025	MOLDAGROPRODUCT S.R.L., MD Str. Meşterul Manole nr. 12, MD-2044, Chişinău, Republica Moldova
26	R 13705	016391	LIDER	14.01.2025	MOLDAGROPRODUCT S.R.L., MD Str. Meşterul Manole nr. 12, MD-2044, Chişinău, Republica Moldova
27	R 13705A	016391	LIDER	14.01.2025	Acvilin-Grup S.R.L., MD Str. Nicolai Dimo nr. 21/4, of. 201-211, MD-2068, Chişinău, Republica Moldova
28	R 13706	016395	Moara de Aur	14.01.2025	MOLDAGROPRODUCT S.R.L., MD Str. Meşterul Manole nr. 12, MD-2044, Chişinău, Republica Moldova
29	R 13790	016068		28.01.2025	VIVASAN CO S.R.L., MD Str. Sfatul Țării nr. 27, MD-2012, Chişinău, Republica Moldova
30	R 13799	016223	Бабушкины рецепты	17.01.2025	MOLDAGROPRODUCT S.R.L., MD Str. Meşterul Manole nr. 12, MD-2044, Chişinău, Republica Moldova
31	R 13800	016234	Геркулес	17.01.2025	MOLDAGROPRODUCT S.R.L., MD Str. Meşterul Manole nr. 12, MD-2044, Chişinău, Republica Moldova
32	R 13800A	016234	Геркулес	17.01.2025	Hercules, Private Joint Stock Company, UA Str. Cliniceskaia, 8, or. Donetsk, 83062, Ucraina

1	2	3	4	5	6
33	R 13801	016235	Maximum	17.01.2025	MOLDAGROPRODUCT S.R.L., MD Str. Meșterul Manole nr. 12, MD-2044, Chișinău, Republica Moldova
34	R 13805	016402	Arpis	18.01.2025	MOLDAGROPRODUCT S.R.L., MD Str. Meșterul Manole nr. 12, MD-2044, Chișinău, Republica Moldova
35	R 13927	016224	Любимые	17.01.2025	MOLDAGROPRODUCT S.R.L., MD Str. Meșterul Manole nr. 12, MD-2044, Chișinău, Republica Moldova
36	R 14022	016407	Выбери меня	19.01.2025	MOLDAGROPRODUCT S.R.L., MD Str. Meșterul Manole nr. 12, MD-2044, Chișinău, Republica Moldova
37	R 14638	016049	POLAR	10.01.2025	TERRA-SUPER S.R.L., centru comercial, MD Bd. Ștefan cel Mare și Sfânt nr. 71, MD-2001, Chișinău, Republica Moldova
38	R 14829	016393	TOP TEN	14.01.2025	MOLDAGROPRODUCT S.R.L., MD Str. Meșterul Manole nr. 12, MD-2044, Chișinău, Republica Moldova
39	R 14873	016392	START!	14.01.2025	MOLDAGROPRODUCT S.R.L., MD Str. Meșterul Manole nr. 12, MD-2044, Chișinău, Republica Moldova
40	R 14969	016401	Я!	18.01.2025	MOLDAGROPRODUCT S.R.L., MD Str. Meșterul Manole nr. 12, MD-2044, Chișinău, Republica Moldova
41	R 14998	016229	Империя знаков	17.01.2025	MOLDAGROPRODUCT S.R.L., MD Str. Meșterul Manole nr. 12, MD-2044, Chișinău, Republica Moldova
42	R 18249	016044		21.01.2025	TANIO, S.A., ES C/Notario Rull, 41 -43205 REUS-TARRAGONA, Spania
43	R 18250	016045		21.01.2025	TANIO, S.A., ES C/Notario Rull, 41 -43205 REUS-TARRAGONA, Spania
44	27451	036454	ФЛАРАКСИН	23.01.2025	TODICA Andrei, MD Str. Academiei nr. 6, bloc 1, ap. 6, MD-2028, Chișinău, Republica Moldova
45	27469	036379	Pomul dorințelor!	05.01.2025	CLIPA SIDERALĂ, fundație de caritate pentru copii, MD Str. Nicolai Dimo nr. 17, bloc 4, MD-2068, Chișinău, Republica Moldova
46	27470	036380		13.01.2025	KAPȘUKI S.R.L., firmă comercială de producere, MD Str. Alba-Iulia nr. 192, of. 1/1, MD-2071, Chișinău, Republica Moldova
47	27515	036413	HYATT TRULY	16.01.2025	HYATT INTERNATIONAL CORPORATION, US 71 S. Wacker Drive, 14th Floor, Chicago, IL 60606, Statele Unite ale Americii
48	27551	036394		12.01.2025	GALANTER Garri, MD Bd. Moscova nr. 2, ap. 222, MD-2068, Chișinău, Republica Moldova MELȚER Alexandru, MD Str. Mălina Mică nr. 70, bloc 2, ap. 21, MD-2025, Chișinău, Republica Moldova
49	27571	036499		30.01.2025	Philip Morris Brands S.A.R.L., CH Quai Jeanrenaud 3, CH-2000 Neuchâtel, Elveția
50	27582	036414	PARTIDUL NOSTRU	19.01.2025	USATÎI Renato, MD Str. Alexe Mateevici nr. 86, ap. 1, MD-2009, Chișinău, Republica Moldova
51	27588	036457	KOCKERLING	23.01.2025	ELIT-TEHNICA S.R.L., întreprindere mixtă, MD MD-5140, Tîrnova, Dondușeni, Republica Moldova
52	27589	036458	KVERNELAND	23.01.2025	ELIT-TEHNICA S.R.L., întreprindere mixtă, MD MD-5140, Tîrnova, Dondușeni, Republica Moldova
53	27607	036401	WHERE WILL LIFE TAKE YOU NEXT	14.01.2025	Mary Kay Inc., corporație din statul Delaware, US 16251 Dallas Parkway, Addison, Texas 75001, Sta- tele Unite ale Americii
54	27608	036402	АКАНТО	14.01.2025	Corteva Agriscience LLC, US 9330 Zionsville Road, Indianapolis, IN 46268, State- le Unite ale Americii

1	2	3	4	5	6
55	27630	036430	BEARISTA	19.01.2025	Starbucks Corporation, US 2401 Utah Avenue South, Seattle, Washington 98134, Statele Unite ale Americii
56	27631	036403	ТАЛИУС	14.01.2025	E.I. du Pont de Nemours and Company, US 1007 Market Street, Wilmington, DE 19898, Statele Unite ale Americii
57	27646	036418		21.01.2025	SNEGUR Elena, MD Str. Paris nr. 39, MD-2051, Chişinău, Republica Moldova
58	27648	036491		29.01.2025	British American Tobacco (Brands) Inc., US 251 Little Falls Drive, Suite 100, Wilmington, DE 19808-1674, Statele Unite ale Americii
59	27649	036495		30.01.2025	MAGIC STEP S.R.L., MD Bd. Traian nr. 5, ap. 97, MD-2060, Chişinău, Republica Moldova
60	27670	036423	PODAROC SADA	22.01.2025	ROMFRUCT S.R.L., MD MD-4719, Colicăuți, Briceni, Republica Moldova
61	27672	036404	TESLA	14.01.2025	GRÎȚCO Vladimir, MD Str. Matei Basarab nr. 5/3, ap. 19, MD-2045, Chişinău, Republica Moldova
62	27681	036424	COOL Radio	20.01.2025	PRO Digital S.R.L., întreprindere cu capital străin, MD Str. Petru Maior nr. 7, MD-2005, Chişinău, Republica Moldova
63	27703	036480		29.01.2025	American-Cigarette Company (Overseas) Limited, CH Route de France 17, Boncourt, 2926, Elveția
64	27725	036396	От Сѐмы	15.01.2025	GELIBERT S.R.L., MD Str. Bălți nr. 2a, MD-6201, Singerei, Republica Moldova
65	27755	036407	DEL FLEET ONE	15.01.2025	PPG INDUSTRIES OHIO, INC., US 3800 West 143rd Street, Cleveland, OH 44111, Statele Unite ale Americii
66	27756	036408		15.01.2025	Colgate-Palmolive Company, a Delaware company, US 300 Park Avenue, New York, New York 10022, Sta- tele Unite ale Americii
67	27757	036393	VITA-PLANTA	15.01.2025	MALCOCI Artur, MD Str. Cimbrului nr. 4, MD-2070, Chişinău, Republica Moldova
68	27769	036428		19.01.2025	Starbucks Corporation, US 2401 Utah Avenue South, Seattle, Washington 98134, Statele Unite ale Americii
69	27770	036429	STARBUCKS COFFEE	19.01.2025	Starbucks Corporation, US 2401 Utah Avenue South, Seattle, Washington 98134, Statele Unite ale Americii
70	27771	036432	STARBUCKS	19.01.2025	Starbucks Corporation, US 2401 Utah Avenue South, Seattle, Washington 98134, Statele Unite ale Americii
71	27772	036433	GAZEBO BLEND	19.01.2025	Starbucks Corporation, US 2401 Utah Avenue South, Seattle, Washington 98134, Statele Unite ale Americii
72	27773	036434	CASI CIELO	19.01.2025	Starbucks Corporation, US 2401 Utah Avenue South, Seattle, Washington 98134, Statele Unite ale Americii
73	27805	036486	UPBEAT	28.01.2025	Mary Kay Inc., corporație din statul Delaware, US 16251 Dallas Parkway, Addison, Texas 75001, Sta- tele Unite ale Americii
74	27806	036488	FRAGRANCE FOR THE MUSIC	28.01.2025	Mary Kay Inc., corporație din statul Delaware, US 16251 Dallas Parkway, Addison, Texas 75001, Sta- tele Unite ale Americii
75	27808	036502	MONETICO	31.01.2025	CAISSE FEDERALE DE CREDIT MUTUEL, FR 4 rue Frédéric-Guillaume Raiffeisen, 67000 STRAS- BOURG, Franța
76	27900	036411		14.01.2025	STOCK COMPANY CLOSED NON-DIVERSIFIED VENTURE CORPORATE INVESTMENT FUND „ARISTON”, UA 59 Zhilyanska street, office 102, Kyiv, 01033, Ucraina

1	2	3	4	5	6
77	27934	036437	VERISMO	19.01.2025	Starbucks Corporation, US 2401 Utah Avenue South, Seattle, Washington 98134, Statele Unite ale Americii
78	28042	036419	BASS SYSTEMS	22.01.2025	POPESCU Onisim, MD Str. Constituției nr. 8, ap. 41, MD-2064, Chișinău, Republica Moldova
79	28115	036469		28.01.2025	VINĂRIA „MILEȘTII MICI” S.R.L., MD MD-6819, Mileștii Mici, Ialoveni, Republica Moldova
80	28116	036416		21.01.2025	BALABAN INTRAVEST S.R.L., societate comercia- lă, MD MD-5024, Gura Căinarului, Florești, Republica Mol- dova
81	28176	036485		28.01.2025	NASTÎCI Angela, MD Str. Trandafirilor nr. 29, bloc 1, ap. 143A, MD-2038, Chișinău, Republica Moldova
82	28189	036440	PRO Moș Crăciun	22.01.2025	CLIPA SIDERALĂ, fundație de caritate pentru copii, MD Str. Nicolai Dimo nr. 17, bloc 4, MD-2068, Chișinău, Republica Moldova
83	28191	036438	creativetops	20.01.2025	Creative Tops Limited, GB Henson Way, Telford Way Industrial Estate, NN16 8PX, Kettering, Northants, Regatul Unit
84	28192	036439		20.01.2025	Katie Alice Limited, GB 58 Conduit Road, Stamford, Lincolnshire, PE9 1UF, Regatul Unit
85	28201	036420	PROJAHN	21.01.2025	SUPRATEN PLUS S.R.L., întreprindere mixtă, MD Str. Petricani nr. 84, MD-2059, Chișinău, Republica Moldova
86	28202	036422		21.01.2025	M & M COMERȚ S.R.L., societate comercială, MD Str. Nicolai Dimo nr. 29/1, ap. 43, MD-2045, Chișinău, Republica Moldova
87	28340	036487	MARCO	28.01.2025	MARCO Mircea, MD Str. Mircești nr. 8, bloc 1, ap. 135, MD-2049, Chișinău, Republica Moldova
88	28366	036412		15.01.2025	YAMATO GROUP S.R.L., MD Str. Albișoara nr. 4, of. 405, MD-2001, Chișinău, Republica Moldova
89	28450	036468		20.01.2025	MORINA Muhamet, MD Str. Gh. Asachi nr. 53, bloc 1, ap. 28, MD-2028, Chișinău, Republica Moldova
90	28596	036435	DISCOVERIES	19.01.2025	Starbucks Corporation, US 2401 Utah Avenue South, Seattle, Washington 98134, Statele Unite ale Americii
91	28672	036445	CAPITALA	23.01.2025	EFES VITANTA MOLDOVA BREWERY S.A., între- prindere mixtă, MD Str. Uzinelor nr. 167, MD-2023, Chișinău, Republica Moldova
92	28774	036406		16.01.2025	SURUCEANU Mircea, MD Str. Nicolai Dimo nr. 29/2, ap. 95, MD-2045, Chișinău, Republica Moldova
93	28866	036421	E STARK red line	21.01.2025	M & M COMERȚ S.R.L., societate comercială, MD Str. Nicolai Dimo nr. 29/1, ap. 43, MD-2045, Chișinău, Republica Moldova
94	29356	036493	B	30.01.2025	Comunitatea Religioasă Biserica „FILADELFA”, MD Calea Leșilor nr. 59, MD-2069, Chișinău, Republica Moldova
95	29405	036501		30.01.2025	GRIGORIEV Leonid, MD Str. Sfatul Țării nr. 25, bloc 1, MD-2012, Chișinău, Republica Moldova
96	29829	036478		29.01.2025	MEDIAMAX TV S.R.L., MD Str. Dimineții nr. 3, of. 83, MD-2002, Chișinău, Republica Moldova

Lista mărcilor valabilitatea înregistrării cărora expiră în ianuarie 2026

Se publică următoarele date: numărul curent, numărul de ordine al înregistrării, numărul de depozit, reproducerea mărcii, data expirării valabilității, titularul și codul țării conform normei ST. 3 OMPI

Nr. crt.	(111/116) Numărul de ordine al înregistrării	(210) Numărul de depozit	(540) Reproducerea mărcii	(181/186) Data expirării valabilității	(730) Titularul, cod ST. 3 OMPI
1	2	3	4	5	6
1	2R 4683	005131		22.01.2026	MARS, INCORPORATED, US
2	2R 4688	005144	 URISPAS	05.01.2026	RECORDATI INDUSTRIA CHIMICA e FARMACEUTICA S.p.A., IT
3	2R 4689	005145	GENURIN	05.01.2026	RECORDATI INDUSTRIA CHIMICA e FARMACEUTICA S.p.A., IT
4	2R 4738	005123		22.01.2026	THE OPEN GROUP LIMITED, GB
5	2R 4739	005151	Alfa Laval	26.01.2026	Alfa Laval Corporate AB, SE
6	2R 4951	005129	HERMES	17.01.2026	HERMES INTERNATIONAL, SOCIETE EN COMMANDITE PAR ACTIONS, FR
7	2R 4952	005209		05.01.2026	Hitachi Aloka Medical, Ltd., JP
8	R 14103	018498		10.01.2026	GLOBALCONTACT-TUR S.R.L., MD
9	R 14104	018650	VERDESCA	25.01.2026	CANINDSPORT S.R.L., MD
10	R 14367	018587	NOVA NUT	19.01.2026	NOVA NUT S.R.L., societate comerciala, MD
11	R 14797	018473	CRESCENDO	16.01.2026	Școala Profesională, or. Nisporeni, MD
12	R 14798	018560	ЗОЛОТОЕ АССОРТИ	18.01.2026	DOTCHIRNE PIDPRIEMSTVO „KONDITERSKA KORPORATZIA „ROSHEN”, UA
13	R 14799	018561	ПАННОЧКА	18.01.2026	DOTCHIRNE PIDPRIEMSTVO „KONDITERSKA KORPORATZIA „ROSHEN”, UA
14	R 14800	018562	РАЧКИ	18.01.2026	DOTCHIRNE PIDPRIEMSTVO „KONDITERSKA KORPORATZIA „ROSHEN”, UA
15	R 14844	018475	DOMNIȚA	17.01.2026	SUDZUCKER MOLDOVA S.R.L., MD
16	R 14845	018469	ТИРОТЕКС TIROTEKS TIROTEX	03.01.2026	TIROTEX, întreprindere de stat, MD
17	R 14865	018665	FLEXI JETS	30.01.2026	Aktiebolaget Electrolux, SE
18	R 14874	018600	ЗАТЕЯ	20.01.2026	MOLDAGROPRODUCT S.R.L., MD
19	R 14875	018601		20.01.2026	MOLDAGROPRODUCT S.R.L., MD
20	R 14890	018478	PLAI	04.01.2026	Radio Poli Disc S.R.L., MD
21	R 14892	018504	CRESPO	16.01.2026	COMPTOIR MEDITERRANEEN DE L'OLIVE „COMOLIVE”, Société anonyme, FR

1	2	3	4	5	6
22	R 14893	018593		24.01.2026	MERAJI Nicolai, MD
23	R 14894	018599		28.01.2026	Crotalus-Com S.R.L., MD
24	R 14901	018500	GREAT WALL	12.01.2026	Great Wall Motor Company Limited, CN
25	R 14913	018487	Sir	03.01.2026	Kaane American International Tobacco Company FZE, AE
26	R 14915	018509	ПРОСТОПИН	12.01.2026	Aksionernoe Obchtchestvo „Bin-nopharm”, RU
27	R 14916	018510	ПОЛИБАКТЕРИН	12.01.2026	Aksionernoe Obchtchestvo „Bin-nopharm”, RU
28	R 14917	018597	ПАРИЕТ	19.01.2026	Eisai R&D Management Co., Ltd., JP
29	R 14918	018598	PARIET	19.01.2026	Eisai R&D Management Co., Ltd., JP
30	R 14922	018499	OASIS	11.01.2026	Smithers-Oasis Company, US
31	R 14930	018547	ЕВРО-ЛАЙТНИНГ	18.01.2026	BASF Agro B.V., Arnhem (NL), Zweigniederlassung Freienbach, CH
32	R 14934	018575	АРГУС ARGUS	27.01.2026	COLUSVIN S.R.L., întreprindere mixtă, MD
33	R 14949	018550	CARPE DIEM	17.01.2026	LUCA Ion, MD
34	R 14951	018558	КУЗЯ	18.01.2026	DOTCHIRNE PIDPRIEMSTVO „KON-DITERSKA KORPORATZIA „ROSHEN””, UA
35	R 14952	018559	СОЛОДКИЙ ЗНАК ЯКОСТІ	18.01.2026	DOTCHIRNE PIDPRIEMSTVO „KON-DITERSKA KORPORATZIA „ROSHEN””, UA
36	R 14953	018563	РЕНУАР	18.01.2026	DOTCHIRNE PIDPRIEMSTVO „KON-DITERSKA KORPORATZIA „ROSHEN””, UA
37	R 14954	018564	ТОРТИНКА	18.01.2026	DOTCHIRNE PIDPRIEMSTVO „KON-DITERSKA KORPORATZIA „ROSHEN””, UA
38	R 14955	018566	ЗОДИАК	18.01.2026	DOTCHIRNE PIDPRIEMSTVO „KON-DITERSKA KORPORATZIA „ROSHEN””, UA
39	R 14956	018567	ПАЛИТРА	18.01.2026	LOGHINOV Alexandr, MD
40	R 14957	018570	СТИЛЯГА	18.01.2026	GOMENIUK Iuri, MD
41	R 14960	018591	PRESIDENT	19.01.2026	GOMENIUK Iuri, MD
42	R 14964	018494	YAKISOVA	06.01.2026	NISSIN FOODS HOLDINGS CO., LTD., JP
43	R 15009	018608		20.01.2026	ȚURCAN Veaceslav, MD
44	R 15011	018643		19.01.2026	REȘETNIC Tatiana, MD
45	R 15035	018641	АЛЁШКА	18.01.2026	BÎRNA Ivan, MD
46	R 15097	018612	CRYOVAC АДАРТ	23.01.2026	Cryovac, Inc., US
47	R 15183	018590	CASA LUMINII	24.01.2026	SUPRATEN S.A., MD
48	R 15648	018515	BONNAFLORES БОННАФЛОРЕС	13.01.2026	DOINA VIN S.R.L., MD
49	R 15920	018476	 VICTORIABANK	16.01.2026	VICTORIABANK S.A., bancă comercială, MD

1	2	3	4	5	6
50	R 17291	018617		25.01.2026	Vlactor Trading Limited, CY
51	R 17402	018480	MAGENTA	12.01.2026	NEFIS S.R.L., MD
52	R 17905	018614		25.01.2026	Vlactor Trading Limited, CY
53	R 17906	018615		25.01.2026	Vlactor Trading Limited, CY
54	R 17907	018616		25.01.2026	Vlactor Trading Limited, CY
55	R 18081	018505	BELDI	16.01.2026	COMPTOIR MEDITERRANEEN DE L'OLIVE „COMOLIVE”, Société anonyme, FR
56	R 18663	018602		20.01.2026	MOLDAGROPRODUCT S.R.L., MD
57	28677	038220	BRIVELA	19.01.2026	BASF SE, DE
58	28678	038221	PAMOVA	19.01.2026	BASF SE, DE
59	28679	038222	AVACCO	19.01.2026	BASF SE, DE
60	28707	038213		19.01.2026	PANEA Dumitru, MD
61	28754	038242		20.01.2026	TOPORIVSCHI Ghenadie, MD
62	28755	038257		25.01.2026	TOMAȘ Alexandr, MD
63	28764	038172		11.01.2026	RAȚĂ DENT S.R.L., societate comercială, MD
64	28768	038212	ELIGA	18.01.2026	BASF SE, DE
65	28777	038191	SMÄLGARDEN	14.01.2026	Kaufland Dienstleistung GmbH & Co. KG, DE
66	28779	038240		22.01.2026	POLEACOV Denis, MD
67	28780	038271	DECCO	27.01.2026	INVENTPROIECT S.R.L., MD
68	28781	038282	MIRADOR	29.01.2026	JARDAN Vladimir, MD
69	28824	038197		06.01.2026	CUZNETOV Iurie, MD
70	28827	038169		08.01.2026	ETI GIDA SANAYI VE TICARET ANONİM ŞİRKETİ, TR
71	28829	038209		14.01.2026	TURCHINA Olga, MD
72	28831	038239		21.01.2026	ALEXEI Serghei, MD
73	28835	038206		19.01.2026	VOIȚEHOVSCHI Igor, MD
74	28848	038154	Adria	05.01.2026	EUROPEAN DRINKS IMPORT EXPORT S.A., întreprindere cu capital străin, MD
75	28852	038178	GLIFOSTAR	12.01.2026	QUATRO-SERVICE S.R.L., MD
76	28853	038179	BIT 400 EC	12.01.2026	QUATRO-SERVICE S.R.L., MD

1	2	3	4	5	6
77	28854	038183	DOLOR 20SG	12.01.2026	CUJBĂ Oleg, MD
78	28855	038185	PROFSEM	12.01.2026	CUJBĂ Oleg, MD
79	28856	038189		12.01.2026	ETİ GIDA SANAYİ VE TİCARET ANONİM ŞİRKETİ, TR
80	28857	038228		25.01.2026	SEROVEȚ Sergiu, MD
81	28858	038241		18.01.2026	COROBAN Viorica, MD GHITENȘTEIN Ester, MD
82	28883	038155	Fruttia	05.01.2026	EUROPEAN DRINKS IMPORT EXPORT S.A., întreprindere cu capital străin, MD
83	28884	038268	KENDO	27.01.2026	ABC FARMACEUTICI S.P.A., IT
84	28885	038269	GIROLAC	27.01.2026	ABC FARMACEUTICI S.P.A., IT
85	28887	038277	БУТОЯШ BUTOIAȘ	28.01.2026	PÎNZARU Ion, MD
86	28958	038225	VENTLOFT	20.01.2026	Schöffel Sportbekleidung GmbH, DE
87	28960	038208	ALLBUY	12.01.2026	TRIPAC Sergiu, MD
88	28963	038230		21.01.2026	Obșcestvo s ogranichennoi otvetstvennostiu "Natura Siberica", RU
89	28988	038237		19.01.2026	BORDENIUC Angela, MD
90	29017	038158		11.01.2026	VICMOBILE S.R.L., întreprindere cu capital străin, MD
91	29049	038256		25.01.2026	Aktsionerno Droujestvo Bulgartabac Holding, BG
92	29062	038211	FAUROSSA	18.01.2026	TERMICAN Sergiu, MD
93	29084	038193	СОПОТ Система Оплаты Проезда в Общественном Транспорте	15.01.2026	COMPANIA-DEKART S.R.L., MD
94	29085	038285		29.01.2026	SMIRNOV Alexandru, MD
95	29136	038254	NEONGYM	25.01.2026	NEOSPORT S.R.L., MD
96	29140	038216	Synapsis Software	19.01.2026	ESEMPLA SYSTEMS S.R.L., MD
97	29144	038188	BASAGLAR	12.01.2026	Eli Lilly and Company, US
98	29146	038255	Le Compliment	25.01.2026	Kaufland Dienstleistung GmbH & Co. KG, DE
99	29179	038204	cool stix	05.01.2026	Kaufland Dienstleistung GmbH & Co. KG, DE
100	29206	038205	flippy	05.01.2026	Kaufland Dienstleistung GmbH & Co. KG, DE
101	29260	038231	MISTRAL	21.01.2026	Syngenta Limited, GB
102	29261	038167		05.01.2026	IULIRAD-M S.R.L., MD
103	29285	038229		25.01.2026	SEROVEȚ Sergiu, MD
104	29314	038251	SAUTO	18.01.2026	OLĂRIȚĂ Veaceslav, MD OLĂRIȚĂ Sergiu, MD

1	2	3	4	5	6
105	29345	038259		27.01.2026	DRĂGUȚANU Serghei, MD
106	29397	038273		27.01.2026	AT&T Intellectual Property II, L.P., US
107	29398	038274		27.01.2026	AT&T Intellectual Property II, L.P., US
108	29433	038252		25.01.2026	COMBINATUL DE PÂINE DIN BĂLȚI S.A., MD
109	29451	038201		20.01.2026	TODICA Vadim, MD
110	29467	038202		20.01.2026	TODICA Vadim, MD
111	29682	038260		27.01.2026	DRĂGUȚANU Serghei, MD
112	29683	038261		27.01.2026	DRĂGUȚANU Serghei, MD
113	29684	038262		27.01.2026	DRĂGUȚANU Serghei, MD
114	29685	038263		27.01.2026	DRĂGUȚANU Serghei, MD
115	29686	038265		27.01.2026	DRĂGUȚANU Serghei, MD
116	29687	038266		27.01.2026	DRĂGUȚANU Serghei, MD
117	29799	038253		29.01.2026	CALEA FERATĂ DIN MOLDOVA, întreprindere de stat, MD
118	29860	038286		29.01.2026	IBIS Fishing S.R.L., MD
119	29972	038280		27.01.2026	„VERITESCROW” SL, ES
120	30100	038250		18.01.2026	MARANDICI Andrei, MD
121	30246	038181		12.01.2026	CUJBĂ Oleg, MD
122	30351	038200		12.01.2026	ȚIPORDEI Olga, MD
123	30415	038170		11.01.2026	Starbuzz Tobacco, Inc., US
124	30416	038171		11.01.2026	Starbuzz Tobacco, Inc., US
125	30537	038175		11.01.2026	The Coca-Cola Company, corporația statului Delaware, US
126	30812	038173		14.01.2026	MERCAT DEVELOPMENT LIMITED, GB
127	31377	038276		28.01.2026	PÎNZARU Ion, MD
128	31911	038249		22.01.2026	Walton International Ltd., KY
129	33223	038270		27.01.2026	Navigator Brands, S.A., PT

FA9L Lista desenelor/modelelor industriale retrase

Se publică următoarele date: numărul curent, numărul de depozit, data de depozit, numărul de desene și modele industriale, data adoptării hotărârii de retragere, numărul BOPI în care a fost publicată cererea

Nr. crt.	(21) Nr. de depozit	(22) Data de depozit	(28) Nr. de desene și modele industriale	Data de retragere	(43) Nr. BOPI
1	f 2024 0049	30.12.2024	5	09.07.2025	3/2025

MK4L Lista certificatelor de înregistrare a desenelor și modelelor industriale al căror termen de valabilitate a expirat (inclusiv termenul de grație) conform art. 14 din Legea nr. 161/2007

Se publică următoarele date: numărul curent, titularul, codul țării conform normei ST.3 OMPI, numărul certificatului, numărul de depozit, data de depozit, data expirării termenului de valabilitate

Nr. crt.	(73) Titular, cod ST. 3 OMPI	(11) Nr. certifica- tului	(21) Nr. de depozit	(22) Data de depo- zit	(18) Data expirării termenului de valabilitate
1	IMPERIAL VIN GROUP S.R.L., MD MD-7330, Pleșeni, Cantemir, Republica Mol- dova	265	f 2000 0002	28.01.2000	28.01.2025
2	ALIANȚA-VIN S.R.L., MD Str. 31 August 1989 nr. 101, ap. 2, MD-2012, Chișinău, Republica Moldova	811	f 2005 0010	18.01.2005	18.01.2025

FC9L Lista desenelor și modelelor industriale respinse în Republica Moldova conform Aranjamentului de la Haga, aranjate în ordinea numerelor de înregistrare internațională

Se publică următoarele date: numărul curent, numărul înregistrării internaționale, data înregistrării internaționale, data priorității, titularul, codul țării conform normei ST.3 OMPI, denumirea desenului și modelului industrial, clasele conform CIDMI, numărul de desene și modele industriale, numărul Buletinului de Desene și Modele Internaționale (IDB) în care a fost publicată cererea de înregistrare

Nr. crt.	(11) Nr. înregistrării	(15) Data înregistrării (23)(30) Prioritate	(73) Titular, cod ST.3 OMPI	(54) Denumirea desenului și modelului industrial	(51) Clase	(28) Nr. de desene și modele industriale	Nr. IDB
1	DM/233949	05.12.2023	IceWind EHF, IS	1. Lamă pentru turbină eoliană / 1. Wind tur- bine blade / 1. Pale de turbine éolienne	25-03	1	49/2024

Lista eratelor

Se publică următoarele date: numărul curent, obiectul de proprietate industrială, numărul de depozit, numărul titlului de protecție, numărul BOPI, datele inițiale care au fost publicate, datele rectificate

Nr. crt.	OPI	(210) Nr. de depozit	Nr. titlului de protecție	(442) Nr. BOPI	Date inițiale	Date rectificate
1	Mărci	039967 040497 042079	31048 31369 32075	4/2017 7/2018 5/2017 1/2019 5/2017 5/2019	(730) CUZNETOV Iurie, MD	(730) CUZNEȚOV Iurie, MD
2	Cerere de înregistrare a mărcii	055172	18.04.2025	6/2025	(511) 07 - mașini, acționate electric pentru fixat; motoare, altele decât cele pentru vehicule terestre; cuplaje și organe de transmisie, cu excepția celor pentru vehiculele terestre; utilaje agricole altele decât unelte de mână acționate manual; lagăre (organe de mașini sau de motoare); tambure de mașini; saboți de frână, alții decât cei pentru vehicule; malaxoare de beton; grape; lagăre pentru fusuri; buldozere; pompe de vid (mașini); ventilatoare pentru motoare; șurubelnițe electrice; țevi de eșapament pentru motoare; tobe de eșapament pentru motoare; vibratoare (mașini) de uz general; supape cu clapete pentru mașini; mori centrifuge; pompe centrifuge; vânturătoare; pompe de distribuție a combustibilului pentru stațiile de alimentare; dispozitive pentru încălzit apă (componente ale mașinilor); mașini de tăiat olane (mașini-unelte); mașini de aspirat pentru uz industrial; duze de aspirație pentru aspiratoare; mașini de tricatat; mașini de tuns gazon; grupuri electrogene de rezervă; alternatoare; dinamuri; dinamuri pentru biciclete; generatoare de electricitate; motoare hidraulice; turbine hidraulice; convertizoare de cuplu, altele decât cele pentru vehiculele terestre; amortizoare de zgomot pentru motoare; chiulase de motor; greble pentru mașini de greblare; motocultivatoare pentru agricultură; colectoare de nămol (mașini); motoare cu aer comprimat; joystickuri sub formă de piese de aparate, altele decât pentru aparate de jocuri; cricuri (mașini); cricuri pneumatice; mașini pentru construcții de drumuri; mașini de găurit manuale cu acționare electrică; ejectoare; economizoare de carburant pentru motoare; excavatoare; ciocane electrice; generatoare de curent; <i>motoare electrice, altele decât cele pentru vehicule terestre</i> ; secerătoare; secerătoare-	(511) 07 - mașini, acționate electric pentru fixat; motoare, altele decât cele pentru vehicule terestre; cuplaje și organe de transmisie, cu excepția celor pentru vehiculele terestre; utilaje agricole altele decât unelte de mână acționate manual; lagăre (organe de mașini sau de motoare); tambure de mașini; saboți de frână, alții decât cei pentru vehicule; malaxoare de beton; grape; lagăre pentru fusuri; buldozere; pompe de vid (mașini); ventilatoare pentru motoare; șurubelnițe electrice; țevi de eșapament pentru motoare; tobe de eșapament pentru motoare; vibratoare (mașini) de uz general; supape cu clapete pentru mașini; mori centrifuge; pompe centrifuge; vânturătoare; pompe de distribuție a combustibilului pentru stațiile de alimentare; dispozitive pentru încălzit apă (componente ale mașinilor); mașini de tăiat olane (mașini-unelte); mașini de aspirat pentru uz industrial; duze de aspirație pentru aspiratoare; mașini de tricatat; mașini de tuns gazon; grupuri electrogene de rezervă; alternatoare; dinamuri; dinamuri pentru biciclete; generatoare de electricitate; motoare hidraulice; turbine hidraulice; convertizoare de cuplu, altele decât cele pentru vehiculele terestre; amortizoare de zgomot pentru motoare; chiulase de motor; greble pentru mașini de greblare; motocultivatoare pentru agricultură; colectoare de nămol (mașini); motoare cu aer comprimat; joystickuri sub formă de piese de aparate, altele decât pentru aparate de jocuri; cricuri (mașini); cricuri pneumatice; mașini pentru construcții de drumuri; mașini de găurit manuale cu acționare electrică; ejectoare; economizoare de carburant pentru motoare; excavatoare; ciocane electrice; generatoare de curent; secerătoare; secerătoare-

				<p>legătoare; aparate de manipulare (încărcare și descărcare); dispozitive de aprindere pentru motoare cu combustie internă; mandrine (organe de mașini); mașini de greblare; treierătoare; mașini de secerat și treierat; dispozitive de ridicat cereale; cuplaje (părți de motoare); cuplaje de arbori (mașini); malaxoare; amestecătoare (mașini); instrumente agricole, altele decât cele acționate manual; angrenaje de mașini; cuplaje, altele decât cele pentru vehicule terestre; injectoare pentru motoare; scule manuale acționate în alt mod decât manual; cabluri de comandă pentru mașini sau motoare; pluguri de săpat șanțuri; capote metalice (părți de mașini); carburatoare; alimentatoare pentru carburatoare; cartere pentru mașini și motoare; segmenti de pistoane; vane (organe de mașini); pistoale de lipit electrice; roți de mașini; vilbrochenuri; plăcuțe de frână, cu excepția celor pentru vehicule; <i>compresoare (mașini)</i>; <i>condensatoare de vapori (organe de mașini)</i>; <i>instalații de condensare</i>; utilaje pentru scos cioturi (mașini); cutii de viteze, altele decât cele pentru vehicule terestre; <i>carcase de mașini</i>; tambure de înfășurat furtunuri; macarale (aparate de ridicat); robinete (organe de mașini și de motoare); macarale mobile; suporturi de mașini; inele cu bile pentru rulmenți; mașini de cultivat; lanțuri de elevatoare (organe de mașini); lanțuri de acționare, altele decât cele pentru vehicule terestre; ferăstraie; vinciuri; mașini de săpat; lame (organe de mașini); inele de ungere (părți de mașini); unghătoare (piese de mașini); pompe de gresare; unghător (mașini); volanți de mașini; combine; mașini pentru lucrări de terasament; decorticatoare de cereale; mașini de cojit; concasoare; mașini de pulverizat; mașini de aplicat apret; automăturătoare rutiere; mașini electrice de sudat; mașini și aparate electrice pentru șamponat covoare; mașini și aparate electrice de șlefuit; mașini și aparate electrice de curățat; comenzi hidraulice pentru mașini și motoare; dispozitive de comandă pentru mașini sau motoare; comenzi pneumatice pentru mașini și motoare; mecanisme de transmisie, altele decât cele pentru vehicule terestre; suporturi de motor, altele decât cele pentru vehicule terestre; cultivatoare cu motor; motoare pentru bărci; volante, altele decât cele pentru vehicule terestre; ambreiaje, altele decât cele pentru vehicule terestre; supape de presiune (organe de mașini); compresor de supraalimentare; garnituri</p>	<p>rătoare; mașini de secerat și treierat; dispozitive de ridicat cereale; cuplaje (părți de motoare); cuplaje de arbori (mașini); malaxoare; amestecătoare (mașini); instrumente agricole, altele decât cele acționate manual; angrenaje de mașini; cuplaje, altele decât cele pentru vehicule terestre; injectoare pentru motoare; scule manuale acționate în alt mod decât manual; cabluri de comandă pentru mașini sau motoare; pluguri de săpat șanțuri; capote metalice (părți de mașini); carburatoare; alimentatoare pentru carburatoare; mașini și motoare; segmenti de pistoane; vane (organe de mașini); pistoale de lipit electrice; roți de mașini; vilbrochenuri; plăcuțe de frână, cu excepția celor pentru vehicule; utilaje pentru scos cioturi (mașini); cutii de viteze, altele decât cele pentru vehicule terestre; tambure de înfășurat furtunuri; macarale (aparate de ridicat); robinete (organe de mașini și de motoare); macarale mobile; suporturi de mașini; inele cu bile pentru rulmenți; mașini de cultivat; lanțuri de elevatoare (organe de mașini); lanțuri de acționare, altele decât cele pentru vehicule terestre; ferăstraie; vinciuri; mașini de săpat; lame (organe de mașini); inele de ungere (părți de mașini); unghătoare (piese de mașini); pompe de gresare; unghător (mașini); volanți de mașini; combine; mașini pentru lucrări de terasament; decorticatoare de cereale; mașini de cojit; concasoare; mașini de pulverizat; mașini de aplicat apret; automăturătoare rutiere; mașini electrice de sudat; mașini și aparate electrice pentru șamponat covoare; mașini și aparate electrice de șlefuit; mașini și aparate electrice de curățat; comenzi hidraulice pentru mașini și motoare; dispozitive de comandă pentru mașini sau motoare; comenzi pneumatice pentru mașini și motoare; mecanisme de transmisie, altele decât cele pentru vehicule terestre; suporturi de motor, altele decât cele pentru vehicule terestre; cultivatoare cu motor; motoare pentru bărci; volante, altele decât cele pentru vehicule terestre; ambreiaje, altele decât cele pentru vehicule terestre; supape de presiune (organe de mașini); compresor de supraalimentare; garnituri de</p>
--	--	--	--	--	---

				<p>de frână, altele decât cele pentru vehicule; piese de ghidare pentru mașini; <i>pompe (mașini); pompe (componente a mașinilor sau a motoarelor)</i>; pompe de combustibil și carburant pentru benzinării; foarfeci electrice; cuțițe de cositoare; lame pentru tocătoare de nutreț; cuțițe electrice; demaroare cu pedală pentru motocicletă; arbori de mașini; aspiratoare de praf pentru curățare; pompe de distribuție a combustibilului pentru stațiile de benzină; curele de ventilație pentru motoare; curele de dinam; curele pentru motoare; curele de mașini; benzi adezive pentru pulii; mecanisme de transmisie (altele decât cele pentru vehiculele terestre); dispozitive de conversie a combustibilului pentru motoare cu ardere internă; ferăstraie (mașini); aspiratoare; aspiratoare statice fără contact; aparate de ridicat; mașini de ridicat; lagăre (organe de mașini); lagăre pentru arbori de transmisie; rulmenți cu bile; rulmenți cu ace; suporturi de lagăre pentru mașini; pluguri; pluguri pentru îndepărtarea gazonului; brăzdare de plug; mașini cu aer comprimat; pompe de aer comprimat; mașini pentru absorbția aerului; mașini suflante; pompe de aer (instalații de garaje); mașini de plivit; pistoane (organe de mașini sau de motoare); pistoane-plonjor (piese de mașini); pistoane de motoare; pistoane de cilindri; actuatori lineare pneumatice sau hidraulice, altele decât cele pentru vehicule terestre; dispozitive hidraulice pentru deschiderea ferestrelor; dispozitive electrice pentru deschiderea ferestrelor; dispozitive pneumatice pentru deschiderea ferestrelor; dispozitive hidraulice pentru deschiderea ușilor; sisteme electrice de deschidere a ușilor; dispozitive pneumatice pentru deschiderea ușilor; mașini pentru balotat fân; dispozitive hidraulice de închiderea ferestrelor; dispozitive electrice pentru închiderea ferestrelor; dispozitive pneumatice de închiderea ferestrelor; dispozitive hidraulice pentru închiderea ușilor; dispozitive electrice de închiderea ușilor; dispozitive pneumatice de închiderea a ușilor; degresoare; dispozitive antipoluare pentru motoare; dispozitive pentru deplasarea încărcăturilor pe perne de aer; presetupe (presgarnituri) (piese de mașini); mașini pentru cojirea alimentelor; mașini de cernut; arcuri (componente ale mașinilor); radiatoare (de răcire) pentru motoare; reductoare, altele decât cele pentru vehicule terestre; reductoare de presiune (piese de mașini); cricuri cu cremalieră; unelte (organe de mașini); mașini de tăiat; cuțițe (organe de mașini); arbori cu came pentru motoare de vehicule; lagăre cu autoungere; pompe de combustibil (cu autoungere); bujii de aprindere pentru motoare cu explozie; bujii de încălzire pentru motoare diesel; segmenti de frână, alții decât cei pentru vehicule; robineti de descărcare; semănătoare (mașini); elatoare pentru agricultură; utilaje agricole; mașini de uscat fân; pluguri de zăpadă; mașini de legat snopi; demaroare pentru motoare; statoare; schimbătoare de căldură (organe de mașini); saci pentru aspiratoare; mașini pentru concasare; transmisii de mașini; arbori de transmisie, cu excepția celor pentru vehicule terestre; lanțuri de transmisie, altele decât</p>	<p>de mașini; benzi adezive pentru pulii; mecanisme de transmisie (altele decât cele pentru vehiculele terestre); dispozitive de conversie a combustibilului pentru motoare cu ardere internă; ferăstraie (mașini); aspiratoare; aspiratoare statice fără contact; aparate de ridicat; mașini de ridicat; lagăre (organe de mașini); lagăre pentru arbori de transmisie; rulmenți cu bile; rulmenți cu ace; suporturi de lagăre pentru mașini; pluguri; pluguri pentru îndepărtarea gazonului; brăzdare de plug; mașini cu aer comprimat; mașini pentru absorbția aerului; mașini suflante; pompe de aer (instalații de garaje); mașini de plivit; pistoane (organe de mașini sau de motoare); pistoane-plonjor (piese de mașini); pistoane de motoare; pistoane de cilindri; actuatori lineare pneumatice sau hidraulice, altele decât cele pentru vehicule terestre; dispozitive hidraulice pentru deschiderea ferestrelor; dispozitive electrice pentru deschiderea ferestrelor; dispozitive pneumatice pentru deschiderea ferestrelor; dispozitive hidraulice pentru deschiderea ușilor; sisteme electrice de deschidere a ușilor; dispozitive pneumatice pentru deschiderea ușilor; mașini pentru balotat fân; dispozitive hidraulice de închiderea ferestrelor; dispozitive electrice pentru închiderea ferestrelor; dispozitive pneumatice de închiderea ferestrelor; dispozitive hidraulice pentru închiderea ușilor; dispozitive electrice de închiderea ușilor; dispozitive pneumatice de închiderea a ușilor; degresoare; dispozitive antipoluare pentru motoare; dispozitive pentru deplasarea încărcăturilor pe perne de aer; presetupe (presgarnituri) (piese de mașini); mașini pentru cojirea alimentelor; mașini de cernut; arcuri (componente ale mașinilor); radiatoare (de răcire) pentru motoare; reductoare, altele decât cele pentru vehicule terestre; reductoare de presiune (piese de mașini); cricuri cu cremalieră; unelte (organe de mașini); mașini de tăiat; cuțițe (organe de mașini); arbori cu came pentru motoare de vehicule; lagăre cu autoungere; pompe de combustibil (cu autoungere); bujii de aprindere pentru motoare cu explozie; bujii de încălzire pentru motoare diesel; segmenti de frână, alții decât cei pentru vehicule; robineti de descărcare; semănătoare (mașini); elatoare pentru agricultură; utilaje agricole; mașini de uscat fân; pluguri de zăpadă; mașini de legat snopi; demaroare pentru motoare; statoare; schimbătoare de căldură (organe de mașini); saci pentru aspiratoare; mașini pentru concasare; transmisii de mașini; arbori de transmisie, cu excepția celor pentru vehicule terestre; lanțuri de transmisie, altele decât</p>
--	--	--	--	--	--

				<p>toare, altele decât cele pentru vehicule terestre; reductoare de presiune (piese de mașini); cricuri cu cremalieră; unelte (organe de mașini); mașini de tăiat; cuțite (organe de mașini); arbori cu came pentru motoare de vehicule; lagăre cu autoungere; pompe de combustibil (cu autoreglare); bujii de aprindere pentru motoare cu explozie; bujii de încălzire pentru motoare diesel; segmenti de frână, alții decât cei pentru vehicule; robineți de descărcare; semănătoare (mașini); elevatoare pentru agricultură; utilaje agricole; mașini de uscat fân; pluguri de zăpadă; mașini de legat snopi; demaroare pentru motoare; statoare; schimbătoare de căldură (organe de mașini); saci pentru aspiratoare; mașini pentru concasare; transmisii de mașini; arbori de transmisie, cu excepția celor pentru vehicule terestre; lanțuri de transmisie, altele decât cele pentru vehicule terestre; portscule (organe de mașini); filtre pentru curățarea aerului de răcire pentru motoare; filtre (organe de mașini sau de motoare); fusuri; extractoare electrice de cuie; cilindri de motoare; cilindri de mașini; biele de mașini sau de motoare; pinioane de pornire; pulii (organe de mașini); tuburi pentru aspiratoare de praf; perii (piese de mașini); perii de dinam; perii pentru aspiratoare; perii acționate electric (piese de mașini);</p> <p>08; 12.</p>	<p>cele pentru vehicule terestre; portscule (organe de mașini); filtre pentru curățarea aerului de răcire pentru motoare; filtre (organe de mașini sau de motoare); fusuri; extractoare electrice de cuie; cilindri de motoare; cilindri de mașini; biele de mașini sau de motoare; pinioane de pornire; pulii (organe de mașini); tuburi pentru aspiratoare de praf; perii (piese de mașini); perii de dinam; perii pentru aspiratoare; perii acționate electric (piese de mașini);</p> <p>08; 12.</p>
--	--	--	--	---	---

VII

Comisia de contestații a AGEPI / Appeals Board of AGEPI

În prezenta Secțiune se publică informații privind rezultatele examinării contestațiilor depuse la Comisia de contestații a AGEPI.

Information on the results of examination of appeals lodged with the Appeals Board of AGEPI shall be published in this Section.

Lista contestațiilor examinate la Comisia de contestații în luna iulie 2025 în privința cărora procedura a fost finalizată

Se publica următoarele date: numărul curent, denumirea OPI, numărul și data depozitului, numărul titlului de protecție, solicitantul sau titularul, contestatarul, data depunerii și obiectul contestației, data examinării contestației/pronunțării hotărârii, rezultatul examinării contestației

Nr. crt.	Denumirea OPI Nr. și data depozitului/ Nr. titlului de protecție Solicitant / Titular	Contestatar	Data depunerii și obiectul contestației	Data examinării contestației/ pronunțării hotărârii	Rezultatul examinării contestației
1	<p>Marcă internațională</p>  <p>IR 1694057 22.03.2022</p> <p>AGRICOVER DISTRIBUTION SA, RO</p>	AGRICOVER DISTRIBUTIO N SA, RO	26.03.2024 împotriva deciziei de respingere parțială a cererii de înregistrare a mărcii	01.08.2025	<p>1. Se respinge revendicarea contestatarului.</p> <p>2. Se menține în vigoare Decizia Direcției mărci și design industrial din 19.01.2024.</p> <p>3. Se transmite dosarul în Direcția mărci și design industrial pentru continuarea procedurilor.</p> <p>4. Hotărârea poate fi atacată în instanța de contencios administrativ - Judecătoria Chișinău, sediul Râșcani (mun. Chișinău, str. Kiev, nr. 3) în termen de 30 de zile din data notificării integrale a acesteia.</p>
2	<p>Marcă națională</p> <p>KOKIKO</p> <p>052018 03.08.2023</p> <p>e-Farmacia S.R.L., MD</p>	e-Farmacia S.R.L., MD	11.08.2024 împotriva deciziei de respingere parțială a cererii de înregistrare a mărcii	01.08.2025	<p>1. Se acceptă parțial revendicarea contestatarului.</p> <p>2. Se abrogă Decizia Direcției mărci și design industrial din 10.06.2024 și se acceptă înregistrarea mărcii solicitate pentru următoarele produse din clasa 03 conform Clasificării internaționale a produselor și serviciilor în scopul înregistrării mărcilor (CIPS): „Produse nemedicinale pentru curățarea dinților; preparate pentru albit și alte substanțe pentru spălat; preparate pentru curățare, lustruire, degresare și șlefuire;”, pentru serviciile revendicate în cerere din clasa 44 și clasa 35 conform CIPS, cu excepția serviciilor de vânzare cu amănuntul, prestate și on-line, a produselor precum săpunuri, produse de parfumerie, deodorante pentru uz personal, uleiuri esențiale, cosmetice, preparate pentru îngrijirea și tratarea părului, paste de dinți, creme, loțiuni, geluri, balsamuri de uz cosmetic, săruri de baie, foarfece, pile de unghii, pensete, seturi de manichiură și pedichiură, instrumente de manichiură, instrumente de pedichiură, pensete pentru ondularea genelor, separatoare de gene, pensete pentru unghii, pile de unghii, clești de unghii, electrice sau neelectrice, aparate de ras, pensule de machiaj, pământufuri pentru bărbierit, bureți pentru aplicarea machiajului, bureți de toaletă, pudre compacte, bețișoare pentru aplicarea machiajului, perii pentru unghii, perii pentru sprâncene, perii pentru gene, perii de toaletă, piepteni, pulverizatoare de parfum, pudre cosmetice compacte, săpuniere, distribuitoare de săpun, recipiente pentru articole cosmetice, recipiente pentru</p>

					<p><i>cosmetice, vase de depozitare, separatoare din spumă pentru degetele de la picioare folosite în pedichiură, ochelari, ochelari de soare, rame de ochelari, tocuri și lanțuri pentru ochelari, lentile pentru ochelari, bijuterii, ștrasuri și ceasuri.</i></p> <p>3. Se transmite dosarul în Direcția mărci și design industrial pentru continuarea procedurilor.</p> <p>4. Hotărârea poate fi atacată în instanța de contencios administrativ - Judecătoria Chișinău, sediul Râșcani (mun. Chișinău, str. Kiev, nr. 3) în termen de 30 de zile din data notificării integrale a acesteia.</p>
3	<p>Invenție</p> <p>Umbrelă electrică</p> <p>a 2024 0029 13.04.2023</p> <p>BARBUȚA Anatol, MD</p>	BARBUȚA Anatol, MD	30.12.2024 privind repunerea în drepturi	01.08.2025	<p>1. Se repune în drepturi solicitantul privind cererea nr. depozit a 2024 0029 din 13.04.2023.</p> <p>2. Se revocă Hotărârea Direcției brevete din 24.12.2024.</p> <p>3. Se transmite dosarul în Direcția brevete pentru continuarea procedurilor.</p> <p>4. Încheierea poate fi atacată în instanța de contencios administrativ - Judecătoria Chișinău, sediul Râșcani (mun. Chișinău, str. Kiev, nr. 3) în termen de 15 zile din data notificării integrale a acesteia.</p>
4	<p>Desene si modele</p> <p>Aparate și echipamente pentru gimnastică și sport</p> <p>f 2024 0042 08.11.2024</p> <p>SIMPALS S.R.L., MD</p>	SIMPALS S.R.L., MD	27.02.2025 privind restabilirea în drepturi	01.08.2025	<p>1. Se restabilește în drepturi solicitantul cererii nr. depozit f 2024 0042 din 08.11.2024.</p> <p>2. Se revocă Hotărârea Direcției mărci și design industrial din 20.02.2025.</p> <p>3. Se transmite dosarul în Direcția mărci și design industrial pentru continuarea procedurilor.</p> <p>4. Încheierea poate fi atacată în instanța de contencios administrativ - Judecătoria Chișinău, sediul Râșcani (mun. Chișinău, str. Kiev, nr. 3) în termen de 15 zile din data notificării integrale a acesteia.</p>
5	<p>Marcă internațională</p> <p>LIBESCO</p> <p>IR 1738074 23.03.2023</p> <p>BERLIN-CHEMIE Aktiengesellschaft, DE</p>	BERLIN-CHEMIE Aktiengesellsc haft, DE	29.04.2025 împotriva deciziei de respingere parțială a cererii de înregistrare a mărcii	01.08.2025	<p>1. Se acceptă revindicarea contestatarului, în temeiul scrisorii de acord prezentate.</p> <p>2. Se abrogă Decizia Direcției mărci și design industrial din 26.02.2025 și se acceptă protecția mărcii solicitate pentru totalitatea produselor revendicate în cerere din clasele 03, 05 conform Clasificării internaționale a produselor și serviciilor în scopul înregistrării mărcilor.</p> <p>3. Se transmite dosarul în Direcția mărci și design industrial pentru continuarea procedurilor.</p> <p>4. Hotărârea poate fi atacată în instanța de contencios administrativ - Judecătoria Chișinău, sediul Râșcani (mun. Chișinău, str. Kiev, nr. 3) în termen de 30 de zile din data notificării integrale a acesteia.</p>
6	<p>Marcă internațională</p> <p>ЛИБЕСКО</p> <p>IR 1738080 31.03.2023</p> <p>BERLIN-CHEMIE Aktiengesellschaft, DE</p>	BERLIN-CHEMIE Aktiengesellsc haft, DE	29.04.2025 împotriva deciziei de respingere parțială a cererii de înregistrare a mărcii	01.08.2025	<p>1. Se acceptă revindicarea contestatarului, în temeiul scrisorii de acord prezentate.</p> <p>2. Se abrogă Decizia Direcției mărci și design industrial din 26.02.2025 și se acceptă protecția mărcii solicitate pentru totalitatea produselor revendicate în cerere din clasele 03, 05 conform Clasificării internaționale a produselor și serviciilor în scopul înregistrării mărcilor.</p> <p>3. Se transmite dosarul în Direcția mărci și design industrial pentru continuarea procedurilor.</p> <p>4. Hotărârea poate fi atacată în instanța de</p>

					contencios administrativ - Judecătoria Chişinău, sediul Râşcani (mun. Chişinău, str. Kiev, nr. 3) în termen de 30 de zile din data notificării integrale a acesteia.
7	<p>Marcă internațională</p> <p>occasion</p> <p>IR 1508478 09.10.2019</p> <p>EREN HOLDING ANONIM ŞIRKETI, TR</p>	EREN HOLDING ANONIM ŞIRKETI, TR	01.05.2025 împotriva deciziei de respingere totală a cererii de înregistrare a mărcii	01.08.2025	<p>1. Se acceptă revendicarea contestatarului.</p> <p>2. Se abrogă Decizia Direcției mărci și design industrial din 19.03.2025 și se acceptă protecția mărcii solicitate pentru serviciile revendicate în cerere din clasa 35 conform Clasificării internaționale a produselor și serviciilor în scopul înregistrării mărcilor.</p> <p>3. Se transmite dosarul în Direcția mărci și design industrial pentru continuarea procedurilor.</p> <p>4. Hotărârea poate fi atacată în instanța de contencios administrativ - Judecătoria Chişinău, sediul Râşcani (mun. Chişinău, str. Kiev, nr. 3) în termen de 30 de zile din data notificării integrale a acesteia.</p>

IX

Decizii ale instanțelor judecătorești / Court decisions

**Cu privire la ridicarea sechestrului asupra
OPI înregistrate pe numele titularului
BEATRICE-COM S.R.L., societate comercială**

Întru executarea Încheierii Judecătorei Bălți, sediul Central din 30.07.2025 (dosar nr. 2i-83/2025), prin care s-a dispus ridicarea sechestrului asupra bunurilor debitorului SC „Beatrice-Com” S.R.L., IDNO 1006602010714:

- se ridică sechestrul asupra mărcilor nr. 32829 din 10.07.2018, 33343 din 10.07.2018, 33641 din 05.07.2019, înregistrate pe numele titularului BEATRICE-COM S.R.L., societate comercială, IDNO 1006602010714, MD-5941, Pîrlița, Fălești, Republica Moldova, aplicat în baza Încheierii Judecătorei Bălți, sediul Central din 26.06.2025 (dosar nr. 2i-83/2025), prin ordinul Directorului general al AGEPI nr. 87 din 04.07.2025;

- se reia orice procedură legală ce ține de statutul juridic al OPI sus-menționate, inclusiv transmiterea drepturilor asupra acestora.

**Cu privire la aplicarea sechestrului asupra
OPI înregistrate pe numele titularului
Mirolux-Plus S.R.L.**

Întru executarea Încheierii Judecătorei Chișinău din 02.07.2025 (dosar nr. 2i-274/2025), prin care s-a dispus aplicarea sechestrului asupra bunurilor debitorului Mirolux-Plus S.R.L., IDNO 1003600076809:

- se aplică sechestrul asupra mărcii nr. 2R 12737 din 16.06.2004, înregistrate pe numele titularului Mirolux-Plus S.R.L., IDNO 1003600076809, str. Kiev nr. 9/1, MD-2068, Chișinău, Republica Moldova;

- pe perioada aplicării sechestrului, se sistează orice procedură legală ce ține de statutul juridic al mărcii nr. 2R 12737 din 16.06.2004, inclusiv transmiterea drepturilor asupra acesteia.

**Cu privire la executarea Deciziei
Curții de Apel Chișinău din 04.04.2024**

**privind constatarea notorietății mărcii 
din 01.01.1995, după BUCURIA S.A.**

Întru executarea Deciziei Colegiului civil, comercial și de contencios administrativ al Curții de Apel Chișinău din 04.04.2024 privind casarea Hotărârii Judecătorei Chișinău, sediul Centru din 14.07.2023, pronunțată în cauza civilă, la cererea de chemare în judecată depusă de „BUCURIA” S.A. împotriva „Красный Октябрь”, intervenient accesoriu AGEPI privind constatarea notorietății mărcii comerciale, Încheierii Colegiului civil, comercial și de contencios administrativ al Curții de Apel Centru din 22.01.2025 și Încheierii Colegiului civil, comercial și de contencios administrativ al Curții de Apel Centru din 07.05.2025, în temeiul art. 327 al Legii nr. 38/2008 privind protecția mărcilor:

- se consideră notorie pe teritoriul Republicii Moldova marca  pentru produsele din clasa 30 „produse de cofetărie”, după BUCURIA S.A., str. Columna nr. 162, MD-2004, Chișinău, Republica Moldova, începând cu data de 01.01.1995;

- se introduc în Registrul Mărcilor Notorii și în Baza de Date „Mărci Naționale” datele referitoare

la marca notorie .

**Cu privire la aplicarea sechestrului asupra
OPI înregistrate pe numele titularului
XXXXXXXXXX XXXXX**

Întru executarea Încheierii Executorului judecătoresc Șapa Ludmila nr. 085-3285/2025 din 12.08.2025, prin care s-a dispus aplicarea sechestrului asupra bunurilor debitorului XXXXXXXXXXXX XXXXX, IDNP XXXXXXXXXXXXXXXX:

- se aplică sechestrul asupra mărcii nr. 32861 din 17.12.2018, înregistrate pe numele titularului XXXXXXXXXXXX XXXXX, IDNP XXXXXXXXXXXXXXXX, str. Mihai Sadoveanu nr. 34/3, MD-2075, Chișinău, Republica Moldova;

- pe perioada aplicării sechestrului, se sistează orice procedură legală ce ține de statutul juridic al mărcii nr. 32861 din 17.12.2018, inclusiv transmiterea drepturilor asupra acesteia.

X

Monitor

În prezenta Secțiune se publică acte emise de Președintele, Parlamentul și Guvernul Republicii Moldova care reglementează protecția proprietății intelectuale în republică, ordine ale Directorului general al AGEPI, comunicate informative, comentarii și note explicative în baza acestora.

Acts issued by the President, the Parliament and the Government of the Republic of Moldova governing the protection of intellectual property in the Republic, orders of the Director General of AGEPI, informative releases, comments and explanatory notes based thereon shall be published in this Section.

**Cu privire la decizia de retragere a cererii de înregistrare a mărcii
cu numărul de depozit 052272 din 27.09.2023
solicitant MELENTI Andrei**

În corespundere cu pct. 207 din Regulamentul privind procedura de depunere, examinare și înregistrare a mărcilor, aprobat prin Hotărârea Guvernului nr. 488/2009, se aduce la cunoștința dlui MELENTI Andrei, str-la Protoiereu Mihail Berezovschi nr. 26, ap. 12, MD-2025, Chișinău, Republica Moldova, că la data de 30.06.2025 a fost emisă următoarea decizie:

„Se consideră retrasă cererea de înregistrare a mărcii cu numărul de depozit 052272. Datele privind retragerea se vor publica în BOPI.

Decizia poate fi contestată la Comisia de contestații a AGEPI, în termen de 2 luni de la data primirii ei¹, conform art. 47(1) din Legea nr. 38/2008 privind protecția mărcilor”.

Informația despre decizia de retragere a fost publicată în BOPI nr. 7/2025, pag. 173.

<https://agepi.gov.md/ro/bopi/7-2025>

**Cu privire la decizia de retragere a cererii de înregistrare a mărcii
cu numărul de depozit 052567 din 27.11.2023
solicitant NEW TONE S.R.L., societate comercială**

În corespundere cu pct. 207 din Regulamentul privind procedura de depunere, examinare și înregistrare a mărcilor, aprobat prin Hotărârea Guvernului nr. 488/2009, se aduce la cunoștința NEW TONE S.R.L., societate comercială, str. Grățiești nr. 1/C, MD-4839, Stăuceni, Chișinău, Republica Moldova, că la data de 30.06.2025 a fost emisă următoarea decizie:

„Se consideră retrasă cererea de înregistrare a mărcii cu numărul de depozit 052567. Datele privind retragerea se vor publica în BOPI.

Decizia poate fi contestată la Comisia de contestații a AGEPI, în termen de 2 luni de la data primirii ei¹, conform art. 47(1) din Legea nr. 38/2008 privind protecția mărcilor”.

Informația despre decizia de retragere a fost publicată în BOPI nr. 7/2025, pag. 173.

<https://agepi.gov.md/ro/bopi/7-2025>

**Cu privire la decizia de retragere a cererii de înregistrare a mărcii
cu numărul de depozit 052847 din 23.01.2024
solicitant FTOMOV Denis**

În corespundere cu pct. 207 din Regulamentul privind procedura de depunere, examinare și înregistrare a mărcilor, aprobat prin Hotărârea Guvernului nr. 488/2009, se aduce la cunoștința dlui FTOMOV Denis, str. Nicolae Dimo nr. 7/3, ap. 52, MD-2068, Chișinău, Republica Moldova, că la data de 06.06.2025 a fost emisă următoarea decizie:

„Se consideră retrasă cererea de înregistrare a mărcii cu numărul de depozit 052847. Datele privind retragerea se vor publica în BOPI.

Decizia poate fi contestată la Comisia de contestații a AGEPI, în termen de 2 luni de la data primirii ei¹, conform art. 47(1) din Legea nr. 38/2008 privind protecția mărcilor”.

Informația despre decizia de retragere a fost publicată în BOPI nr. 7/2025, pag. 173.

<https://agepi.gov.md/ro/bopi/7-2025>

¹ La stabilirea datei primirii se vor aplica prevederile pct. 207 din Regulamentul privind procedura de depunere, examinare și înregistrare a mărcilor, aprobat prin Hotărârea Guvernului nr. 488/2009.

ÎN ATENȚIA ÎNTREPRINDERILOR MICI ȘI MIJLOCII

Agenția de Stat pentru Proprietatea Intelectuală (AGEPI) oferă servicii de prediagnoză a proprietății intelectuale (PI), servicii care reprezintă un studiu particularizat al portofoliului obiectelor de PI din cadrul întreprinderii – invenții, mărci, desene și modele industriale, obiecte protejate prin dreptul de autor și drepturile conexe, inclusiv activitatea de comercializare, gestionare și utilizare eficientă a acestora.

Când trebuie să apelați la serviciul de prediagnoză a proprietății intelectuale?

- atunci când vă propuneți implementarea tehnologiilor și produselor noi;
- în cazul dificultăților la înregistrarea obiectelor de proprietate intelectuală;
- dacă doriți să vă protejați produsele și serviciile;
- atunci când intenționați să utilizați mai eficient tehnologiile noi, cunoștințele, produsele informaționale, alte obiecte de proprietate intelectuală;
- dacă doriți să aveți o poziție fermă pe piață, să îmbunătățiți imaginea întreprinderii, produselor și serviciilor.

Pentru ce solicitați serviciul de prediagnoză a proprietății intelectuale?

- pentru estimarea potențialului inovațional al întreprinderii și gradului de utilizare a acestuia;
- pentru stabilirea unor modalități adecvate de protecție a produselor intelectuale de care dispuneți;
- pentru diminuarea riscului de contrafacere a produselor.

Cum se derulează prediagnoza proprietății intelectuale?

- specialiștii AGEPI efectuează o vizită la întreprindere sau o „vizită online”, în cadrul căreia împreună cu Dvs. examinează starea de lucruri în ceea ce privește utilizarea și protecția proprietății intelectuale (produselor, tehnologiilor, licențelor, brevetelor, know-how etc.);
- informația acumulată se generalizează și se întocmește un raport în care se specifică obiectele de proprietate intelectuală disponibile, modalitățile eficiente de protecție a acestora, recomandări particularizate privind modul în care PI poate impulsiiona atingerea unor performanțe economice.

Serviciile de prediagnoză pentru întreprinderile mici și mijlocii se acordă gratuit. Confidențialitatea informațiilor oferite și a rezultatelor studiului de prediagnoză este garantată.

Informații suplimentare pot fi obținute la tel.: (+373 22) 188-592, 400-500.

© AGEPI:

Str. Andrei Doga nr. 24, bloc 1,
MD-2024, Chişinău, Republica Moldova
tel.: (022) 400-508; (022) 188-607
e-mail: office@agepi.gov.md
<http://agepi.gov.md/>

Consiliul editorial:

Eugeniu Rusu (preşedinte), dr. Natalia Mogol, dr. Viorel Iustin,
dr. Simion Leviţchi, Diana Stici, Liliana Vieru, Vadim Ursu, Victoria Andriuţă

Redactor-şef: Victoria Andriuţă

Redactor: Ştefan Secăreanu

Tehnoredactare computerizată: Ludmila Patraşco

Coperta: Ludmila Patraşco

B O P I nr. 8/2025

Imprimat la AGEPI

ISSN 2345-1815

