

**AGENȚIA DE STAT
PENTRU PROPRIETATEA INTELLECTUALĂ
CHIȘINĂU – REPUBLICA MOLDOVA**

**BULETIN OFICIAL
DE
PROPRIETATE INTELLECTUALĂ**

**The Official Bulletin
of Intellectual Property**

**8
2021**

Publicat la 31 august 2021

PUBLICAȚIILE AGEPI

Buletinul Oficial de Proprietate Intelectuală (BOPI):

- apare din anul 1993, având o periodicitate lunară;
- include informația oficială referitoare la cererile de brevetare/înregistrare a obiectelor de proprietate industrială (OPI) în Republica Moldova și titlurile de protecție acordate, la modificările intervenite în statutul juridic al cererilor și titlurilor de protecție ale OPI, precum și la rezultatele examinării contestațiilor în Comisia de contestații a AGEPI, deciziile instanțelor judecătorești privind litigiile legate de OPI, informații de ordin general.

Revista de proprietate intelectuală „Intellectus”:

- apare din anul 1995, având o periodicitate semestrială (câte două numere reunite);
- abordează multilateral diverse aspecte ale proprietății intelectuale, prevederile legislației naționale și internaționale în domeniu, publică studii semnate de cercetători și inventatori din diferite domenii ale științei, economiei și tehnicii.

Abonarea la publicațiile AGEPI pe suport de hârtie este nelimitată și poate fi efectuată direct la AGEPI (inclusiv prin fax, e-mail sau online).

Pentru informații detaliate privind condițiile de abonare, accesați:

<http://agepi.gov.md/ro/services/biblioteca-pi>

Telefon de contact: (+373 22) 40-05-97

A p a r e
din octombrie 1993

Nr. 8

31 august 2021

**Agencia de Stat
pentru
Proprietatea Intelectuală**

Director general	(+37322) 40-05-08
Director general adjunct	(+37322) 40-06-00
Centrala	(+37322) 40-06-07, 40-06-08
Direcția Brevete	(+37322) 40-06-46
Direcția Mărci și Design Industrial	(+37322) 40-05-30
Direcția Drept de Autor	(+37322) 40-05-55
Direcția Comunicare și Relații Internaționale	(+37322) 40-05-83
Direcția Juridică	(+37322) 40-05-60
Direcția Management Instituțional	(+37322) 40-06-42
Colegiul de redacție	(+37322) 40-05-89

<http://agepi.gov.md/>
e-mail: office@agepi.gov.md
fax: (+373 22) 44-01-19

© AGEPI
Str. Andrei Doga nr. 24, bloc 1,
MD-2024, Chișinău,
Republica Moldova

CUPRINS

Informație generală	5
I. Invenții	7
BB1A Cereri de brevet de invenție publicate	15
BB2A Cereri de brevet european pentru care s-a solicitat validarea în Republica Moldova publicate	25
FF4A Brevete de invenție acordate	56
FF9Y Brevete de invenție de scurtă durată acordate	61
FG9A Publicarea traducerii fascicolului de brevet european validat în Republica Moldova	71
FG4A Lista brevetelor de invenție eliberate	81
FG9Y Lista brevetelor de invenție de scurtă durată eliberate	81
II. Soiuri de plante	83
FF9E Brevete pentru soi de plantă acordate	85
FG9E Brevete pentru soi de plantă eliberate	87
III. Mărci	89
Cereri de înregistrare	92
Mărci înregistrate în baza cererilor acceptate parțial	161
Lista certificatelor de înregistrare a mărcilor eliberate în iulie 2021	181
Lista mărcilor reînnoite	184
IV. Indicații geografice, denumiri de origine, specialități tradiționale garantate	189
Lista denumirilor de origine pentru care este solicitată protecție în Republica Moldova conform Aranjamentului de la Lisabona	191
Lista denumirilor de origine cărora le-a fost acordată protecție în Republica Moldova în iulie 2021, conform Aranjamentului de la Lisabona	192
V. Design industrial (Desene și modele industriale)	193
BA1L Cereri de înregistrare	197
FF4L Lista desenelor și modelelor industriale înregistrate	202
FG4L Lista certificatelor de înregistrare a desenelor și modelelor industriale eliberate	202
ND4L Lista desenelor și modelelor industriale reînnoite	203
FG4L Lista desenelor și modelelor industriale înregistrate în Republica Moldova conform Aranjamentului de la Haga, aranjate în ordinea numerelor de înregistrare internațională și în ordinea claselor CIDMI	204,205
VI. Modificări intervenite în statutul juridic al cererilor și titlurilor de protecție	207
Lista modificărilor	208
Lista contractelor de cesiune	214
Lista contractelor de cesiune parțială	215
Lista contractelor de licență	216
FA9A Lista cererilor de brevet de invenție retrase	216
MM4A Lista brevetelor de invenție a căror valabilitate a încetat înainte de termen prin neachitarea taxei (cu dreptul de restabilire)	217
FA9Y Lista cererilor de brevet de invenție de scurtă durată retrase	217
FC9Y Lista cererilor de brevet de invenție de scurtă durată respinse	218
MM9Y Lista brevetelor de invenție de scurtă durată a căror valabilitate a încetat înainte de termen prin neachitarea taxei (cu dreptul de restabilire)	218
ND4Y Lista brevetelor de invenție de scurtă durată al căror termen de valabilitate a fost prelungit	218
Renunțări la mărci	218
Lista cererilor de înregistrare a mărcilor retrase	219
Lista cererilor de înregistrare a mărcilor respinse	219
Lista certificatelor de înregistrare a mărcilor al căror termen de valabilitate a expirat (inclusiv termenul de grație)	220
Lista mărcilor valabilitatea înregistrării cărora expiră în ianuarie 2022	222
FC4L Lista desenelor și modelelor industriale respinse	225
MK4L Lista certificatelor de înregistrare a desenelor și modelelor industriale al căror termen de valabilitate a expirat (inclusiv termenul de grație)	226
Lista eratelor	226
VII. Comisia de contestații a AGEPI	227
VIII. Comisia de mediere	227
IX. Decizii ale instanțelor judecătorești	231
X. Monitor	231
XI. Materiale de informare din domeniul proprietății intelectuale	231

CONTENTS

	General information	5
I.	Inventions	7
	BB1A Published patent applications	15
	BB2A Published European patent applications for which validation in the Republic of Moldova has been requested	25
	FF4A Granted patents for invention	56
	FF9Y Granted short-term patents for invention	61
	FG9A Publication of the translation of the European patent specification validated in the Republic of Moldova	71
	FG4A List of issued patents for invention	81
	FG9Y List of issued short-term patents for invention	81
II.	Plant varieties	83
	FF9E Granted plant variety patents	85
	FG9E Issued plant variety patents	87
III.	Trademarks	89
	Applications for registration	92
	Trademarks registered on the basis of partially accepted applications	161
	List of trademark registration certificates issued in July 2021	181
	List of renewed trademarks	184
IV.	Geographical indications, appellations of origin, traditional specialties guaranteed	189
	List of appellations of origin for which protection is sought in the Republic of Moldova under the Lisbon Agreement	191
	List of appellations of origin for which protection was granted in the Republic of Moldova in July 2021 under the Lisbon Agreement	192
V.	Industrial design	193
	BA1L Applications for registration	197
	FA4L List of registered industrial designs	202
	FG4L List of issued industrial design registration certificates	202
	ND4L List of renewed industrial designs	203
	FG4L List of industrial designs registered in the Republic of Moldova according to the Hague Agreement grouped in the numerical order and in the order of the ICID	204,205
VI.	Amendments in the legal status of applications and titles of protection	207
	List of amendments	208
	List of assignment agreements	214
	List of partial assignment agreements	215
	List of license agreements	216
	FA9A List of withdrawn patent applications	216
	MM4A List of invalid patents for invention by nonpayment of fee (with the right of revalidation)	217
	FA9Y List of withdrawn short-term patent applications	217
	FC9Y List of rejected short-term patent applications	218
	MM9Y List of invalid short-term patents for invention by nonpayment of fee (with the right of revalidation)	218
	ND4Y List of short-term patents for invention whose term of validity has been extended	218
	Surrender of trademarks	218
	List of withdrawn trademark applications	219
	List of rejected trademark applications	219
	List of trademark registration certificates the term of validity of which has expired (including the grace period)	220
	List of trademarks the term of validity of which expires in January 2022	222
	FC4L List of rejected industrial designs	225
	MK4L List of industrial design registration certificates the term of validity of which has expired (including the grace period)	226
	Errata	226
VII.	Appeals Board of the AGEPI	227
VIII.	Mediation Board	227
IX.	Court decisions	231
X.	Monitor	231
XI.	Intellectual property information materials	231

СОДЕРЖАНИЕ

	Общая информация	5
I.	Изобретения	7
	BB1A Опубликованные заявки на патент на изобретение	15
	BB2A Опубликованные заявки на европейский патент, для которых была испрошена валидация в Республике Молдова	25
	FF4A Предоставленные патенты на изобретения	56
	FF9Y Предоставленные краткосрочные патенты на изобретения	61
	FG9A Публикация перевода описания изобретения к европейскому патенту, валидированному в Республике Молдова	71
	FG4A Перечень выданных патентов на изобретения	81
	FG9Y Перечень выданных краткосрочных патентов на изобретения	81
II.	Сорта растений	83
	FF9E Предоставленные патенты на сорт растения	85
	FG9E Выданные патенты на сорт растения	87
III.	Товарные знаки	89
	Заявки на регистрацию	92
	Товарные знаки, зарегистрированные на основании частично акцептированных заявок	161
	Перечень свидетельств о регистрации товарных знаков, выданных в июле 2021 г.	181
	Перечень продленных товарных знаков	184
IV.	Географические указания, наименования мест происхождения, гарантированные традиционные продукты	189
	Перечень наименований мест происхождения, на которые испрошена охрана в Республике Молдова на основании Лиссабонского соглашения	191
	Перечень наименований мест происхождения, которым была предоставлена охрана в Республике Молдова в июле 2021 г. на основании Лиссабонского соглашения	192
V.	Промышленные рисунки и модели	193
	BA1L Заявки на регистрацию	197
	FA4L Перечень зарегистрированных промышленных рисунков и моделей	202
	FG4L Перечень выданных свидетельств о регистрации промышленных рисунков и моделей	202
	ND4L Перечень продленных промышленных рисунков и моделей	203
	FG4L Перечень промышленных рисунков и моделей, зарегистрированных в Республике Молдова в соответствии с Гаагским соглашением, расположенных в порядке номеров и по классам МКПО	204,205
VI.	Изменения в юридическом статусе заявок и охраняемых документов	207
	Перечень изменений	208
	Перечень договоров об уступке	214
	Перечень договоров о частичной уступке	215
	Перечень лицензионных договоров	216
	FA9A Перечень отозванных заявок на патент	216
	MM4A Перечень патентов на изобретения, срок действия которых истек в связи с неуплатой таксы (с правом восстановления)	217
	FA9Y Перечень отозванных заявок на краткосрочный патент	217
	FC9Y Перечень отклоненных заявок на краткосрочный патент	218
	MM9Y Перечень краткосрочных патентов на изобретения, срок действия которых истек в связи с неуплатой таксы (с правом восстановления)	218
	ND4Y Перечень восстановленных краткосрочных патентов на изобретения	218
	Отказ от товарных знаков	218
	Перечень отозванных заявок на товарные знаки	219
	Перечень отклоненных заявок на товарные знаки	219
	Перечень свидетельств о регистрации товарных знаков, срок действия которых истек (включая льготный период)	220
	Перечень товарных знаков, срок действия которых истекает в январе 2022 г.	222
	FC4L Перечень отклоненных промышленных рисунков и моделей	225
	MK4L Перечень свидетельств о регистрации промышленных рисунков и моделей, срок действия которых истек (включая льготный период)	226
	Перечень поправок	226
VII.	Комиссия AGEPI по рассмотрению возражений	227
VIII.	Комиссия по медиации	227
IX.	Решения судебных инстанций	231
X.	Monitor	231
XI.	Информационные материалы из области интеллектуальной собственности	231

Informație generală

Buletinul Oficial de Proprietate Intelectuală conține informație din domeniu.

Secțiuni speciale sunt destinate invențiilor, soiurilor de plante, mărcilor, indicațiilor geografice, denumirilor de origine, desenelor și modelelor industriale.

Persoanele interesante pot urmări regimul juridic al cererilor de solicitare a protecției, al obiectelor de proprietate industrială brevetate și înregistrate pe teritoriul Republicii Moldova. Buletinul include indexuri lunare și semestriale sistematizate. În Buletin se publică acte oficiale, regulamente, convenții internaționale, acorduri bilaterale, norme și standarde în domeniu etc.

General information

The Official Bulletin of Intellectual Property contains different information.

Special sections are destined for inventions, plant varieties, trademarks, geographical indications, appellations of origin, industrial designs.

Users of this information will be able to follow the legal regime of the applications requiring protection, the industrial property objects patented and registered in the Republic of Moldova. The Bulletin comprises the monthly and semi-annual regular indexes. In the Bulletin are published official acts, regulations, international conventions, bilateral agreements, standards in the field etc.

Общая информация

Официальный бюллетень интеллектуальной собственности содержит разнообразную информацию. Специальные разделы предназначены для изобретений, сортов растений, товарных знаков, географических указаний, наименований мест происхождения, промышленных рисунков и моделей. Заинтересованные лица смогут проследить за юридическим статусом заявок на охрану промышленной собственности, запатентованных и зарегистрированных в Республике Молдова объектов промышленной собственности. Бюллетень включает систематизированные ежемесячные и полугодовые указатели. В бюллетене публикуются официальные документы, положения, международные конвенции, двусторонние соглашения, нормы и стандарты в области промышленной собственности и т.д.

Extras din codurile normalizate ale Organizației Mondiale de Proprietate Intelectuală (norma ST. 3 OMPI) referitoare la organizațiile internaționale și țările care eliberează sau înregistrează titluri de proprietate industrială (lista este actualizată de OMPI în 2019)

AD	Andorra	EA	Organizația Eurasiatică de Brevete (OEAB)	JP	Japonia	PH	Filipine
AE	Emiratele Arabe Unite	EC	Ecuador	KE	Kenya	PK	Pakistan
AF	Afganistan	EE	Estonia	KG	Kârgâzstan	PL	Polonia
AL	Albania	EG	Egipt	KH	Cambodgia	PT	Portugalia
AM	Armenia	EM	Oficiul Uniunii Europene pentru Proprietate Intelectuală (EUIPO)	KP	Republica Populară Democrată Coreeană	PY	Paraguay
AO	Angola	EP	Oficiul European de Brevete (OEB)	KR	Republica Coreea	QA	Qatar
AP	Organizația Regională Africană de Proprietate Intelectuală (ARIPO)	ES	Spania	KW	Kuweit	QZ	Oficiul Comunitar pentru Soiuri de Plante (Uniunea Europeană) (CPVO)
AR	Argentina	ET	Etiopia	KY	Insulele Cayman	RO	România
AT	Austria	EU	Uniunea Europeană	KZ	Kazahstan	RS	Serbia
AU	Australia	FI	Finlanda	LA	Republica Democrată Populară Laos	RU	Federația Rusă
AZ	Azerbaidjan	FK	Insulele Falkland (Malvine)	LB	Liban	RW	Rwanda
BA	Bosnia și Herțegovina	FR	Franța	LI	Liechtenstein	SA	Arabia Saudită
BD	Bangladesh	GB	Regatul Unit	LK	Sri Lanka	SE	Suedia
BE	Belgia	GE	Georgia	LR	Liberia	SG	Singapore
BF	Burkina Faso	GH	Ghana	LS	Lesotho	SI	Slovenia
BG	Bulgaria	GI	Gibraltar	LT	Lituania	SK	Slovacia
BM	Insulele Bermude	GL	Groenlanda	LU	Luxemburg	SL	Sierra Leone
BN	Brunei Darussalam	GM	Gambia	LV	Letonia	SM	San Marino
BR	Brazilia	GN	Guineea	LY	Libia	SN	Senegal
BS	Bahamas	GR	Grecia	MA	Maroc	SO	Somalia
BT	Bhutan	GT	Guatemala	MC	Monaco	SV	Salvador
BX	Oficiul din Benelux pentru Proprietate Intelectuală (BOIP)	GW	Guineea-Bissau	MD	Republica Moldova	SY	Republica Arabă Siriană
BY	Belarus	GY	Guyana	ME	Muntelegru	TD	Ciad
CA	Canada	HK	HONG KONG, China	MG	Madagascar	TH	Thailanda
CF	Republica Centrafricană	HN	Honduras	MK	Macedonia de Nord	TJ	Tadjikistan
CG	Congo	HR	Croația	MN	Mongolia	TM	Turkmenistan
CH	Elveția	HT	Haiti	MR	Mauritania	TN	Tunisia
CI	Coasta de Fildeș	HU	Ungaria	MS	Montserrat	TR	Turcia
CL	Chile	IB	Biroul Internațional al Organizației Mondiale de Proprietate Intelectuală (OMPI)	MT	Malta	TT	Trinidad și Tobago
CM	Camerun	ID	Indonezia	MU	Mauritius	TW	Taiwan Provincie Chineză
CN	China	IE	Irlanda	MV	Maldive	UA	Ucraina
CO	Columbia	IL	Israel	MX	Mexic	US	Statele Unite ale Americii
CR	Costa Rica	IN	India	MY	Malaezia	UY	Uruguay
CU	Cuba	IQ	Irak	MZ	Mozambic	UZ	Uzbekistan
CV	Republica Capului Verde	IR	Iran (Republica Islamică)	NG	Nigeria	VC	Sfântul Vincent și Grenadinele
CY	Cipru	IS	Islanda	NI	Nicaragua	VE	Venezuela (Republica Bolivariană)
CZ	Cehia	IT	Italia	NL	Olanda	VG	Insulele Virgine Britanice
DE	Germania	JM	Jamaica	NO	Norvegia	VN	Vietnam
DK	Danemarca	JO	Iordania	NP	Nepal	WO	Organizația Mondială de Proprietate Intelectuală (OMPI)
DO	Republica Dominicană			NZ	Noua Zeelandă	YE	Yemen
DZ	Algeria			OA	Organizația Africană de Proprietate Intelectuală (OAPI)	ZA	Africa de Sud
				OM	Oman		
				PA	Panama		
				PE	Peru		

Lista statelor sau organizațiilor (existente până la 1 ianuarie 1978) care nu mai există

CS	Cehoslovacia	DL/DD	Republica Democrată Germană	SY/YD	Republica Democrată Yemen	SU	Uniunea Sovietică
IB	Institutul Internațional de Brevete					YU	Iugoslavia/Serbia și Muntenegru

I

Invenții / Inventions / Изобретения

Protecția juridică a invențiilor în Republica Moldova se asigură în temeiul Legii nr. 50/2008 privind protecția invențiilor.

În conformitate cu Legea, brevetele de invenție sunt eliberate de AGEPI și certifică prioritatea, calitatea de autor și dreptul exclusiv al titularilor de brevete asupra invențiilor. O invenție este brevetabilă, dacă este nouă, rezultă dintr-o activitate inventivă și este susceptibilă de aplicare industrială.

Cererea de brevet se depune la AGEPI de către orice persoană care dispune de dreptul de a solicita brevet, personal sau prin reprezentant, și trebuie să includă documentele prevăzute la art. 33 din Lege.

În prezenta Secțiune se publică datele referitoare la cererile de brevet de invenție, brevetele și brevetele de scurtă durată acordate, în special datele bibliografice, rezumatele și, după caz, materialele grafice ale acestora, datele bibliografice referitoare la cererile de brevet european pentru care se solicită validarea în Republica Moldova și la brevetele europene validate, precum și listele brevetelor și brevetelor de scurtă durată eliberate.

Rezumatele cererilor de brevet și ale brevetelor acordate se publică în ordinea indicilor Clasificării Internaționale de Brevete (CIB), prima literă din indice fiind simbolul unei secțiuni CIB.

Legal protection of inventions in the Republic of Moldova is afforded on the basis of the Law No. 50/2008 on the Protection of Inventions.

In accordance with this Law, the patents for invention are granted by the AGEPI and shall attest to the priority date, the authorship and the exclusive right of patent owners in the invention. An invention may be patented if it is new, if it involves an inventive step and if it is susceptible of industrial application.

The patent application shall be filed with the AGEPI, directly or through a representative, by any person entitled to apply for a patent, and shall contain the documents provided for in Art. 33 of the Law.

In the Section are published data on patent applications, granted patents and short-term patents for invention, particularly bibliographic data, abstracts and, where appropriate, graphic materials thereof, bibliographic data on European patent applications for which validation in the Republic of Moldova is sought and on validated European patents, and lists of issued patents and short-term patents for invention.

The abstracts of the patent applications and of the granted patents are published in the order of the International Patent Classification (IPC) indexes, the first letter being the symbol of a IPC section.

Правовая охрана изобретений в Республике Молдова обеспечивается на основе Закона № 50/2008 об охране изобретений.

В соответствии с Законом, патенты на изобретения выдаются AGEPI и удостоверяют приоритет, авторство и исключительное право патентообладателей на изобретения. Изобретение патентоспособно, если оно является новым, имеет изобретательский уровень и применимо в промышленности.

Заявка на патент подается в AGEPI лицом, которому принадлежит право на получение патента, лично или через представителя и должна содержать документы, предусмотренные в ст. 33 Закона.

В данном Разделе публикуются сведения о заявках на изобретения, о предоставленных патентах на изобретения и краткосрочных патентах, в частности библиографические данные, рефераты и при необходимости их графические изображения, библиографические данные, относящиеся к заявкам на европейские патенты, валидация которых была испрошена в Республике Молдова, и к валидированным европейским патентам, а также перечни выданных патентов на изобретения и краткосрочных патентов на изобретения.

Рефераты заявок на патент и на предоставленные патенты публикуются в порядке индексов Международной патентной классификации (МПК), первая буква индекса обозначая раздел МПК.

**CODURILE INID ÎN BAZA NORMEI OMPI ST.9
PENTRU IDENTIFICAREA DATELOR BIBLIOGRAFICE REFERITOARE
LA DOCUMENTELE DE BREVET, PUBLICATE DE AGEPI**

**INID CODES FOR THE IDENTIFICATION BIBLIOGRAPHIC DATA
IN PATENT DOCUMENTS PUBLISHED BY AGEPI,
ACCORDING TO WIPO STANDARD ST.9**

**КОДЫ ИНИД (INID) ДЛЯ ИДЕНТИФИКАЦИИ БИБЛИОГРАФИЧЕСКИХ ДАННЫХ,
ОТНОСЯЩИХСЯ К ПАТЕНТНЫМ ДОКУМЕНТАМ, В СООТВЕТСТВИИ
СО СТАНДАРТОМ ST.9 ВОИС, ПУБЛИКУЕМЫЕ AGEPI**

- (11) Numărul titlului de protecție
Number of the title of protection
Номер охранного документа
- (12) Denumirea tipului de document
Designation of the kind of document
Наименование типа документа
- (13) Codul tipului de document conform normei ST.16 OMPI
Kind-of-document code according to WIPO Standard ST.16
Код вида документа в соответствии со Стандартом ST.16 ВОИС
- (15) Informații privind corectarea sau modificarea documentului
Document correction or modification information
Информация об исправлениях или изменениях, внесенных в документ
- (21) Numărul de depozit
Number assigned to the application
Номер заявки
- (22) Data de depozit
Date of filing the application
Дата подачи заявки
- (23) Data priorității de expoziție
Date of exhibition priority
Дата выставочного приоритета
- (31) Numărul cererii prioritare
Number assigned to priority application
Номер приоритетной заявки
- (32) Data de depozit a cererii prioritare
Date of filing of priority application
Дата подачи приоритетной заявки
- (33) Țara cererii prioritare, codul conform normei ST.3 OMPI
Country of the priority application, code according to WIPO Standard ST.3
Страна приоритетной заявки, код в соответствии со Стандартом ST.3 ВОИС
- (41) Data publicării cererii: numărul BOPI, anul
Date of publication of the application: number of BOPI, year
Дата публикации заявки: номер BOPI, год
- (45) Data publicării hotărârii de acordare a titlului de protecție: numărul BOPI, anul
Date of publication of the decision of grant of the title of protection: number of BOPI, year
Дата публикации решения о предоставлении охранного документа: номер BOPI, год
- (46) Data publicării traducerii revendicărilor cererii de brevet european
Date of publication of the translation of the claims of an European patent application
Дата публикации перевода формулы заявки на европейский патент
Data publicării traducerii revendicărilor modificate
Date of publication of the translation of the amended claims
Дата публикации перевода измененной формулы

- (47) **Data eliberării titlului de protecție: numărul BOPI, anul**
Date of issuance of the title of protection: number of BOPI, year
Дата выдачи охранного документа: номер BOPI, год
- (48) **Data publicării documentului corectat sau modificat**
Date of publication of a corrected or modified document
Дата публикации скорректированного или измененного документа
- (49) **Data publicării traducerii fasciculului de brevet european validat**
Date of publication of the translation of the validated European patent specification
Дата публикации перевода патентного документа валидированного европейского патента
Data publicării traducerii fasciculului de brevet european validat menținut în forma modificată
Date of publication of the translation of the validated European patent specification maintained in its amended form
Дата публикации перевода патентного документа валидированного европейского патента в измененной форме
- (51) **Clasificarea Internațională de Brevete**
International Patent Classification
Международная патентная классификация
- (54) **Titlul invenției sau denumirea soiului de plantă**
Title of the invention or name of the plant variety
Название изобретения или наименование сорта растения
- (56) **Lista documentelor referitoare la stadiul anterior**
List of prior art documents
Перечень документов-аналогов
- (57) **Rezumatul sau revendicările**
Abstract or claims
Реферат или формула изобретения
- (62) **Numărul și data depozitului cererii anterioare din care prezentul document este divizionar**
Number and filing date of the earlier application from which the present patent document has been divided up
Номер и дата подачи более ранней заявки, из которой выделен настоящий документ
- (67) **Numărul cererii transformate și data transformării**
Number of converted patent application and date of conversion
Номер преобразованной заявки и дата преобразования
- (68) **Numărul și data de publicare a brevetului de bază pentru certificatul complementar de protecție**
Number and publication date of the basic patent for the supplementary protection certificate
Номер и дата публикации основного патента для дополнительного свидетельства об охране
- (71) **Numele solicitantului (solicitanților), codul țării conform normei ST.3 OMPI**
Name(s) of applicant(s), code of the country according to WIPO Standard ST.3
Имя заявителя (заявителей), код страны в соответствии со Стандартом ST.3 ВОИС
- (72) **Numele inventatorului (inventatorilor) sau amelioratorului (amelioratorilor), codul țării conform normei ST.3 OMPI**
Name(s) of inventor(s) or breeder(s), code of the country according to WIPO Standard ST.3
Имя изобретателя (изобретателей) или селекционера (селекционеров) код страны в соответствии со Стандартом ST.3 ВОИС
- (73) **Numele sau denumirea titularului (titularilor), codul țării conform normei ST.3 OMPI**
Name(s) of owner(s), code of the country according to WIPO Standard ST.3
Имя или наименование патентовладельца (патентовладельцев), код страны в соответствии со Стандартом ST.3 ВОИС
- (74) **Numele mandatarului autorizat**
Name of patent attorney
Имя патентного поверенного
- (80) **Data publicării de către OEB a mențiunii acordării brevetului european**
Date of publication of the mention of the grant of the European patent by the EPO
Дата публикации ЕПВ сведений о предоставлении европейского патента
Data publicării de către OEB a mențiunii privind menținerea brevetului european în forma modificată
Date of publication of the mention of the grant of the European patent by the EPO in its amended form
Дата публикации ЕПВ сведений о поддержании европейского патента в измененной форме

- (82) **Data publicării solicitării de validare a brevetului european**
Date of publication of the request for validation of the European patent
Дата публикации заявки о валидации европейского патента
- (85) **Data deschiderii fazei naționale în conformitate cu PCT**
Date of commencement of the national phase pursuant to PCT
Дата открытия национальной фазы в соответствии с PCT
- (86) **Cerere internațională (PCT): numărul și data de depozit**
PCT international application: number and filing date
Международная заявка (PCT): номер и дата подачи
- (87) **Publicarea cererii internaționale (PCT) sau cererii comunitare pentru soi de plantă (EC): numărul și data**
Publication of the PCT international application or the community plant variety application (EC): number and date
Публикация международной заявки (PCT) или заявки на сорт растения Евросоюза: номер и дата подачи
- (92) **Numărul și data primei autorizații de lansare pe piață în Republica Moldova a produsului medicamentos sau fitofarmaceutic**
Number and date of the first national authorization to place the medicinal or phytopharmaceutical product on the market in the Republic of Moldova
Номер и дата первого разрешения на продажу фармацевтического или фитофармацевтического продукта на территории Республики Молдова
- (94) **Data expirării termenului de valabilitate a certificatului complementar de protecție**
Date of expiry of the term of validity of the supplementary protection certificate
Дата истечения срока действия дополнительного свидетельства об охране
- (95) **Denumirea produsului protejat printr-un brevet de bază pentru care a fost cerut sau eliberat certificatul complementar de protecție**
Name of the product protected by a basic patent and in respect of which the supplementary protection certificate has been applied for or issued
Название продукта охраняемого основным патентом, в отношении которого было испрашено или выдано дополнительное свидетельство об охране
- (96) **Numărul cererii și data de depozit a cererii de brevet european**
Number and filing date of the European patent application
Номер и дата подачи заявки на европейский патент
- (97) **Numărul și data publicării de către OEB a cererii de brevet european**
Number and date of publication of the European patent application by the EPO
Номер и дата публикации ЕПВ заявки на европейский патент

**CODURILE PENTRU IDENTIFICAREA DIFERITELOR TIPURI
DE DOCUMENTE DE BREVET ÎN BAZA NORMEI OMPI ST.16,
PUBLICATE DE AGEPI**

**CODES FOR THE IDENTIFICATION OF DIFFERENT KINDS
OF PATENT DOCUMENTS ACCORDING TO WIPO
STANDARD ST.16, PUBLISHED BY AGEPI**

**КОДЫ ДЛЯ ИДЕНТИФИКАЦИИ РАЗЛИЧНЫХ ВИДОВ ПАТЕНТНЫХ
ДОКУМЕНТОВ В СООТВЕТСТВИИ СО СТАНДАРТОМ ВОИС ST.16,
ПУБЛИКУЕМЫЕ AGEPI**

(Lista completă a codurilor utilizate de AGEPI poate fi consultată pe web site-ul AGEPI:
http://agepi.gov.md/sites/default/files/2016/01/coduri_st16_ro_18.01.2016.pdf)

**1.1 CODURILE PENTRU DOCUMENTELE DE BREVET DE INVENȚIE
CODES FOR PATENT DOCUMENTS
КОДЫ ДЛЯ ПАТЕНТНЫХ ДОКУМЕНТОВ**

- A0** – cerere de brevet de invenție publicată înainte de termenul legal de 18 luni de la data de depozit sau data priorității recunoscute
- patent application published before the established term of 18 months after the filing date or recognized priority date
 - заявка на патент на изобретение, опубликованная раньше установленного 18-месячного срока с даты подачи или даты признанного приоритета
- A1** – cerere de brevet de invenție publicată în termenul legal, împreună cu raportul de documentare
- patent application published within the established term with a search report
 - заявка на патент на изобретение, опубликованная в установленный срок вместе с отчетом о поиске
- A2** – cerere de brevet de invenție publicată în termenul legal, fără raportul de documentare
- patent application published within the established term without a search report
 - заявка на патент на изобретение, опубликованная в установленный срок без отчета о поиске
- A3** – raport de documentare al cererii de brevet de invenție (publicat ulterior publicării cererii)
- search report of a patent application (published after publication of the application)
 - отчет о поиске заявки на изобретение (опубликованный после публикации заявки)
- A8** – cerere de brevet de invenție publicată cu corecturi sau modificări în pagina de capăt (bibliografică) a documentului
- patent application published with corrected or modified first page of the document
 - заявка на патент на изобретение, опубликованная с исправлениями или изменениями в титульном листе
- A9** – cerere de brevet de invenție cu corecturi sau modificări ale oricărei părți a documentului
- patent application with corrections or amendments to any part of the document
 - заявка на патент на изобретение, опубликованная с исправлениями или изменениями любой части документа
- B1** – brevet de invenție acordat
- granted patent for invention
 - предоставленный патент на изобретение
- B2** – brevet de invenție acordat, amendat în urma procedurilor de opoziție
- granted patent for invention, amended after opposition procedures
 - предоставленный патент на изобретение, измененный вследствие процедур возражения
- B8** – brevet de invenție acordat, cu corecturi sau modificări în pagina de capăt (bibliografică) a documentului
- granted patent for invention with corrected or modified first page of the document
 - предоставленный патент на изобретение, с исправлениями или изменениями в титульном листе
- B9** – brevet de invenție acordat, cu corecturi sau modificări ale oricărei părți a documentului
- granted patent for invention with corrections or amendments to any part of the document
 - предоставленный патент на изобретение, с исправлениями или изменениями любой части описания, формулы изобретения и/или чертежей
- C1** – brevet de invenție eliberat
- issued patent for invention
 - выданный патент на изобретение
- C3** – brevet de invenție eliberat, amendat în urma procedurilor de limitare sau anulare
- issued patent for invention, amended after limitation or cancellation procedures
 - выданный патент на изобретение, измененный вследствие процедур ограничения или признания патента недействительным

- C8** – brevet de invenție eliberat, cu corecturi sau modificări în pagina de capăt (bibliografică) a documentului
 – issued patent for invention with corrections or amendments to the front (bibliographic) page of the document
 – выданный патент на изобретение, с изменениями или исправлениями в титульном листе документа
- C9** – brevet de invenție eliberat, cu corecturi sau modificări ale oricărei părți a documentului
 – issued patent for invention with corrections or amendments to any part of the document
 – выданный патент на изобретение, с изменениями или исправлениями в любой части документа
- T1** – traducerea revendicărilor cererii de brevet european
 – translation of the claims of a European patent application
 – перевод формулы заявки на европейский патент
- T2** – traducerea fasciculului de brevet european validat
 – translation of the validated European patent specification
 – перевод валидированного европейского патента
- T3** – traducerea fasciculului de brevet european validat menținut în forma modificată
 – translation of the validated European patent specification maintained in its amended form
 – перевод валидированного европейского патента, поддерживаемого в измененной форме
- T4** – traducerea fasciculului de brevet european validat menținut în forma limitată
 – translation of the validated European patent specification maintained in limited form
 – перевод валидированного европейского патента, поддерживаемого в ограниченной форме
- T8** – traducerea corectată a fasciculului de brevet european validat cu corecturi în pagina de capăt (bibliografică) a documentului
 – corrected translation of the validated European patent specification with corrections to the front (bibliographic) page of the document
 – скорректированный перевод валидированного европейского патента, с исправлениями в титульном листе документа
- T9** – traducerea corectată a fasciculului de brevet european validat cu corecturi ale oricărei părți a documentului
 – corrected translation of the validated European patent specification with corrections to any part of the document
 – скорректированный перевод валидированного европейского патента, с исправлениями в любой части документа

1.2 CODURILE PENTRU DOCUMENTELE DE BREVET DE INVENȚIE DE SCURTĂ DURATĂ CODES FOR SHORT-TERM PATENT DOCUMENTS КОДЫ ДЛЯ КРАТКОСРОЧНЫХ ПАТЕНТНЫХ ДОКУМЕНТОВ

- U0** – cerere de brevet de invenție de scurtă durată publicată înainte de termenul legal de 18 luni de la data de depozit sau data priorității recunoscută
 – short-term patent application published before the established term of 18 months after the filing date or recognized priority date
 – заявка на краткосрочный патент на изобретение, опубликованная раньше установленного 18-месячного срока с даты подачи или даты признанного приоритета
- U1** – cerere de brevet de invenție de scurtă durată publicată la termen, împreună cu raportul de documentare
 – short-term patent application published within the established term together with a search report
 – заявка на краткосрочный патент на изобретение, опубликованная в срок вместе с отчетом о поиске
- U2** – cerere de brevet de invenție de scurtă durată publicată la termen, fără raportul de documentare
 – short-term patent application published within the established term without a search report
 – заявка на краткосрочный патент на изобретение, опубликованная в срок без отчета о поиске
- U3** – raport de documentare al unei cereri de brevet de invenție de scurtă durată (publicat ulterior publicării cererii)
 – search report of a short-term patent application (published after publication of the application)
 – отчет о поиске по заявке на краткосрочный патент на изобретение (опубликованный после публикации заявки)
- Y** – brevet de invenție de scurtă durată acordat
 – granted short-term patent for invention
 – предоставленный краткосрочный патент на изобретение
- Y3** – brevet de invenție de scurtă durată acordat, amendat în urma procedurii de opoziție
 – granted short-term patent for invention, amended after opposition procedure
 – предоставленный краткосрочный патент на изобретение, измененный вследствие процедуры возражения
- Y8** – brevet de invenție de scurtă durată acordat, cu corecturi sau modificări în pagina de capăt (bibliografică) a documentului
 – granted short-term patent for invention with corrections or amendments to the front (bibliographic) page of the document
 – предоставленный краткосрочный патент на изобретение, с изменениями или исправлениями в титульном листе документа

- Y9** – brevet de invenție de scurtă durată acordat, cu corecturi sau modificări ale oricărei părți a documentului
 – granted short-term patent for invention with corrections or amendments to any part of the document
 – предоставленный краткосрочный патент на изобретение, с изменениями или исправлениями в любой части документа
- Z** – brevet de invenție de scurtă durată eliberat
 – issued short-term patent for invention
 – выданный краткосрочный патент на изобретение
- Z4** – brevet de invenție de scurtă durată eliberat, amendat în urma procedurilor de limitare sau de anulare
 – issued short-term patent for invention, amended after limitation or cancellation procedures
 – выданный краткосрочный патент на изобретение, измененный вследствие процедур ограничения или признания патента недействительным
- Z5** – brevet de invenție de scurtă durată prelungit
 – extended short-term patent for invention
 – продленный краткосрочный патент на изобретение
- Z6** – brevet de invenție de scurtă durată prelungit, amendat în urma procedurii de prelungire
 – extended short-term patent for invention, amended after extension procedure
 – продленный краткосрочный патент на изобретение, измененный вследствие процедуры продления
- Z8** – brevet de invenție de scurtă durată eliberat sau prelungit, cu corecturi sau modificări în pagina de capăt (bibliografică) a documentului
 – issued or extended short-term patent for invention with corrections or amendments to the front (bibliographic) page of the document
 – выданный или продленный краткосрочный патент на изобретение, с изменениями или исправлениями в титульном листе документа
- Z9** – brevet de invenție de scurtă durată eliberat sau prelungit, cu corecturi sau modificări ale oricărei părți
 – issued or extended short-term patent for invention with corrections or amendments to any part of the document
 – выданный или продленный краткосрочный патент на изобретение, с изменениями или исправлениями любой части документа

**CODURILE OMPI PENTRU CODIFICAREA TITLURILOR INFORMAȚIILOR
 REFERITOARE LA INVENȚII, PUBLICATE ÎN BULETINUL OFICIAL
 DE PROPRIETATE INTELECTUALĂ CONFORM NORMEI ST.17**

**WIPO CODES ON CODING OF HEADINGS OF ANNOUNCEMENTS CONCERNING
 INVENTIONS MADE IN THE OFFICIAL BULLETIN OF INTELLECTUAL PROPERTY
 IN ACCORDANCE WITH THE STANDARD ST.17**

**КОДЫ ВОИС ДЛЯ КОДИРОВАНИЯ ЗАГОЛОВКОВ ИНФОРМАЦИИ,
 ОТНОСЯЩЕЙСЯ К ИЗОБРЕТЕНИЯМ, ПУБЛИКУЕМОЙ В ОФИЦИАЛЬНОМ
 БЮЛЛЕТЕНЕ ИНТЕЛЛЕКТУАЛЬНОЙ СОБСТВЕННОСТИ
 В СООТВЕТСТВИИ СО СТАНДАРТОМ ST.17**

- BB1A** Cereri de brevet de invenție publicate
 Published patent applications
 Опубликованные заявки на патент на изобретение
- BB1Y** Cereri de brevet de invenție de scurtă durată publicate
 Published short-term patent applications
 Опубликованные заявки на краткосрочные патенты
- BB2A** Cereri de brevet european pentru care s-a solicitat validarea în Republica Moldova publicate
 Published European patent applications for which validation in the Republic of Moldova has been requested
 Опубликованные заявки на европейский патент, для которых была запрошена валидация в Республике Молдова
- FF4A** Brevete de invenție acordate
 Granted patents for invention
 Предоставленные патенты на изобретения
- FF9Y** Brevete de invenție de scurtă durată acordate
 Granted short-term patents for invention
 Предоставленные краткосрочные патенты на изобретения
- FG9A** Publicarea traducerii fascicolului de brevet european validat în Republica Moldova
 Publication of the translation of the European patent specification validated in the Republic of Moldova
 Публикация перевода описания изобретения к европейскому патенту, валидированному в Республике Молдова

- FA9A** Lista cererilor de brevet de invenție retrase
List of withdrawn patent applications
Перечень отозванных заявок на патент
- FC9A** Lista cererilor de brevet de invenție respinse
List of rejected patent applications
Перечень отклоненных заявок на патент
- FG4A** Lista brevetelor de invenție eliberate
List of issued patents for invention
Перечень выданных патентов на изобретения
- FG9Y** Lista brevetelor de invenție de scurtă durată eliberate
List of issued short-term patents for invention
Перечень выданных краткосрочных патентов на изобретение
- FA9Y** Lista cererilor de brevet de invenție de scurtă durată retrase
List of withdrawn short-term patent applications
Перечень отозванных заявок на краткосрочный патент
- FC9Y** Lista cererilor de brevet de invenție de scurtă durată respinse
List of rejected short-term patent applications
Перечень отклоненных заявок на краткосрочный патент
- MM4A** Decăderi din drepturile ce decurg din brevet de invenție
Forfeiture of rights deriving from the patent for invention
Утеря прав, вытекающих из патента на изобретение
- MM9Y** Decăderi din drepturile ce decurg din brevet de invenție de scurtă durată
Forfeiture of rights deriving from the short-term patent for invention
Утеря прав, вытекающих из краткосрочного патента на изобретение
- ND4Y** Lista brevetelor de invenție de scurtă durată al căror termen de valabilitate a fost prelungit
List of short-term patents for invention whose term of validity has been extended
Перечень краткосрочных патентов на изобретения, срок действия которых был продлен
- MK4A** Lista brevetelor de invenție a căror durată de valabilitate a expirat
List of expired patents for invention
Перечень патентов на изобретения, срок действия которых истек
- MK4Y** Lista brevetelor de invenție de scurtă durată a căror valabilitate a expirat
List of short-term patents for invention whose term of validity has been expired
Перечень краткосрочных патентов на изобретения, срок действия которых истек
- ML9Y** Lista cererilor de prelungire a termenului de valabilitate a brevetului de invenție de scurtă durată respinse
List of refused applications for extension of the term of validity of a short-term patent
Перечень отклоненных заявок на продление срока действия краткосрочного патента

SECȚIUNILE CLASIFICĂRII INTERNAȚIONALE DE BREVETE (CIB)

INTERNATIONAL PATENT CLASSIFICATION SECTIONS (IPC)

РАЗДЕЛЫ МЕЖДУНАРОДНОЙ ПАТЕНТНОЙ КЛАССИФИКАЦИИ (МПК)

- | | | | |
|----------|--|----------|--|
| A | NECESITĂȚI CURENTE ALE VIEȚII
HUMAN NECESSITIES
УДОВЛЕТВОРЕНИЕ ЖИЗНЕННЫХ
ПОТРЕБНОСТЕЙ ЧЕЛОВЕКА | E | CONSTRUCȚII FIXE
FIXED CONSTRUCTIONS
СТРОИТЕЛЬСТВО |
| B | TEHNICI INDUSTRIALE DIVERSE.
TRANSPORT PERFORMING
OPERATIONS. TRANSPORTING
РАЗЛИЧНЫЕ ТЕХНОЛОГИЧЕСКИЕ
ПРОЦЕССЫ. ТРАНСПОРТИРОВАНИЕ | F | MECANICĂ. ILUMINAT. ÎNCĂLZIRE. ARMAMENT.
EXPLOZIVE
MECHANICAL ENGINEERING. LIGHTING. HEATING.
WEAPONS. BLASTING
МЕХАНИКА. ОСВЕЩЕНИЕ. ОТОПЛЕНИЕ. ОРУЖИЕ.
ВЗРЫВНЫЕ РАБОТЫ |
| C | CHIMIE ȘI METALURGIE
CHEMISTRY. METALLURGY
ХИМИЯ И МЕТАЛЛУРГИЯ | G | FIZICĂ
PHYSICS
ФИЗИКА |
| D | TEXTILE ȘI HÂRTIE
TEXTILES. PAPER
ТЕКСТИЛЬ И БУМАГА | H | ELECTRICITATE
ELECTRICITY
ЭЛЕКТРИЧЕСТВО |

BB1A Cereri de brevet de invenție publicate / Published patent applications / Опубликованные заявки на патент на изобретение

Publicarea în BOPI a cererilor de brevet asigură solicitantului o protecție provizorie în condițiile prevăzute de art. 19 din Legea nr. 50/2008 privind protecția invențiilor. Descrierile cererilor de brevet, ale căror rezumate sunt publicate în BOPI, se află în biblioteca AGEPI, accesibile publicului, și pot fi consultate direct sau se pot comanda copii, contra cost.

Conform art. 89(1) din Lege, după publicarea cererii de brevet orice persoană poate să prezinte la AGEPI observații referitor la brevetabilitatea invenției care constituie obiectul cererii de brevet.

Publication of patent applications in BOPI provides for the applicant a provisional protection in accordance with Art. 19 of the Law No. 50/2008 on the Protection of Inventions.

Descriptions of the patent applications, the abstracts of which are published in BOPI, are available to the public in the AGEPI library and may be consulted directly or copies may be ordered for payment of an additional fee.

According to Art. 89(1) of the Law, in any proceedings before the AGEPI, following the publication of the patent application, any third party may present observations concerning the patentability of the invention to which the application relates.

Публикация заявок на патент в BOPI обеспечивает заявителю временную охрану на условиях, предусмотренных в ст. 19 Закона № 50/2008 об охране изобретений. Описания к заявкам на патенты, рефераты которых опубликованы в BOPI, находятся в библиотеке AGEPI, общедоступны для ознакомления, а за дополнительную плату могут быть заказаны их копии.

Согласно ст. 89(1) Закона, после публикации заявки на патент любое лицо вправе представить в AGEPI свои замечания в отношении патентоспособности изобретения, являющегося предметом заявки на патент.

(21) a 2020 0012 (13) A2

(51) Int. Cl.: A47B 25/00 (2006.01)

A63B 22/00 (2006.01)

A63B 71/02 (2006.01)

(22) 2020.02.17

(71)(72) BUTNARU Vlad, MD

(54) **Masă pentru dezvoltarea abilităților sportive**

(57) Invenția se referă la formarea tehnicilor sportive, în special pentru amatori și sportivi începători, și poate fi utilizată în timpul antrenamentelor în încăperi, cât și în afara lor. Masa pentru dezvoltarea abilităților sportive constă dintr-o carcasă (1) pătrată, pe care este montată o plasă (2) prin intermediul unor inele de fixare (3). În partea inferioară a carcasei (1) sunt fixate niște plăcuțe (4), care, prin intermediul unor știfturi (5), asigură articularea mobilă a două segmente de țeavă (6) și a unui suport (7) mare. Capetele opuse ale segmentelor de țeavă (6) sunt unite mobil prin intermediul unor știfturi (5) cu partea de mijloc a suportului (7) mare. De asemenea, la capetele opuse ale segmentelor de țeavă (6), în partea inferioară a acestora, sunt unite mobil prin intermediul știfturilor (5) niște cuple mobile (8), montate fix pe un suport (9) mic.

Revendicări: 1

Figuri: 5

*
* *(54) **Table for the development of sports skills**

(57) The invention relates to the formation of sports skills, in particular for amateurs and novice sportsmen, and can be used during training in the premises, as well as outside.

The table for the development of sports skills consists of a square frame (1), on which is mounted a net (2) by means of fastening rings (3). In the lower part of the frame (1) are fixed plates (4), which, by means of pins (5), provide a movable joint of two pipe segments (6) and a large support (7). The opposite ends of the pipe segments (6) are movably connected by means of pins (5) with the middle of the large support (7). Also, at the opposite ends of the pipe segments (6), in their lower part, are movably connected by means of pins (5), movable couplings (8), fixedly mounted on a small support (9).

Claims: 1

Fig.: 5

*
* *(54) **Стол для развития спортивных навыков**

(57) Изобретение относится к формированию спортивных навыков, в частности для любителей и начинающих спортсменов, и может быть использовано во время тренировок в помещениях, а также вне их. Стол для развития спортивных навыков состоит из квадратного каркаса (1), на котором установлена сетка (2) посредством крепежных колец (3). В нижней части каркаса (1) закреплены пластины (4), которые, посредством штифтов (5), обеспечивают подвижное сочленение двух сегментов трубы (6) и большой опоры (7). Противоположные концы сегментов трубы (6) соединены подвижно посредством штифтов (5) с серединой большой опоры (7). Также, на противоположных концах сегментов трубы (6), в их нижней части, подвижно соединены посредством штифтов (5), подвижные стяжки (8), неподвижно установленные на малой опоре (9).

П. формулы: 1

Фиг.: 5

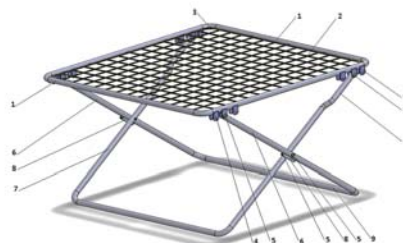

(21) a 2020 0011 (13) A2

(51) Int. Cl.: A47B 25/00 (2006.01)

A63B 22/00 (2006.01)

A63B 71/02 (2006.01)

(22) 2020.02.17

(71)(72) BUTNARU Vlad, MD

(54) **Trapez pentru dezvoltarea tehnicilor sportive**

(57) Invenția se referă la formarea și dezvoltarea tehnicilor sportive, în special pentru amatori și sportivi începători, și poate fi utilizată în timpul antrenamentelor în încăperi, cât și în afara lor. Trapezul pentru dezvoltarea tehnicilor sportive constă din două suporturi: un suport mare (1) și un suport mic (2), executate cu posibilitatea de a se strânge cu ajutorul

articulațiilor mobile (6), cuplându-se fiecare cu câte o placă: o placă orizontală (3) și o placă oblică (4). Placa orizontală (3) este unită cu placa oblică (4) prin articulația mobilă (6). În placa oblică (4) pot fi încorporate și interschimbate mai multe plăci de joc (8) cu orificii (7) de diferite forme și dimensiuni. Totodată placa orizontală (3), placa oblică (4) și placa de joc (8) sunt acoperite cu material poros (5).

Revendicări: 1

Figuri: 6

*
* *

(54) **Trapeze for the development of sports skills**

(57) The invention relates to the formation and development of sports skills, in particular for amateurs and novice sportsmen, and can be used during training in the premises, as well as outside.

The trapeze for the development of sports skills consists of two supports: a large support (1) and a small support (2), made with the possibility of folding using movable joints (6), each connecting to one of the plates: a horizontal plate (3) and an inclined plate (4). The horizontal plate (3) is connected to the inclined plate (4) by a movable joint (6). In the inclined plate (4) can be included and interchanged several playing boards (8) with holes (7) of different shapes and sizes. At the same time, the horizontal plate (3), the inclined plate (4) and the playing board (8) are covered with a porous material (5).

Claims: 1

Fig.: 6

*
* *

(54) **Трапеция для развития спортивных навыков**

(57) Изобретение относится к формированию и развитию спортивных навыков, в частности для любителей и начинающих спортсменов, и может быть использовано во время тренировок в помещениях, а также вне их. Трапеция для развития спортивных навыков состоит из двух опор: большой опоры (1) и малой опоры (2), выполненных с возможностью складывания с помощью подвижных соединений (6), каждая соединяясь с одной из пластин: горизонтальной пластиной (3) и наклонной пластиной (4). Горизонтальная пластина (3) соединена с наклонной пластиной (4) подвижным соединением (6). В наклонную

пластину (4) могут быть включены и взаимозаменены несколько игровых досок (8) с отверстиями (7) разных форм и размеров. При этом горизонтальная пластина (3), наклонная пластина (4) и игровая доска (8) покрыты пористым материалом (5).

П. формулы: 1

Фиг.: 6

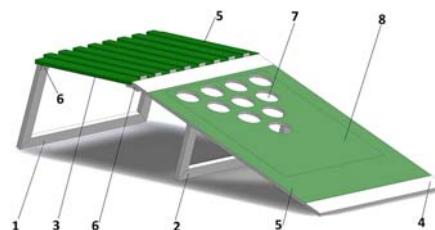

(21) a 2020 0008 (13) A1

(51) Int. Cl.: A61K 31/30 (2006.01)
A61K 31/175 (2006.01)
A61P 39/06 (2006.01)
C07F 1/08 (2006.01)
C07C 337/08 (2006.01)
C07D 213/48 (2006.01)

(22) 2020.02.06

(71) UNIVERSITATEA DE STAT DE MEDICINĂ ȘI FARMACIE „NICOLAE TESTEMIȚANU” DIN REPUBLICA MOLDOVA, MD

(72) ANDRONACHE Lilia, MD; PANTEA Valeriana, MD; GULEA Aurelian, MD; GUDUMAC Valentin, MD; GROPPA Stanislav, MD; GRAUR Vasiliu, MD; ȚAPCOV Victor, MD

(54) **Utilizarea complexilor clorurii și bromurii de cupru(II) cu metil-N-(prop-2-en-1-il)-2-(piridin-2-ilmetiliden)hidrazincarbimidotioat în calitate de inhibitori ai radicalilor superoxizi**

(57) Invenția se referă la chimie și medicină, și anume la utilizarea complexilor de cupru din clasa tiosemicarbazonaților metalelor de tranziție, care pot găsi aplicare în medicină în calitate de inhibitori ai radicalilor superoxizi în organism.

Esența invenției constă în utilizarea în calitate de inhibitori sintetici ai radicalilor superoxizi a dicloro-[metil-N-(prop-2-en-1-il)-2-(piridin-2-ilmetiliden)hidrazincarbimidotioat]cupru (compusul I) și dibromo-[metil-N-(prop-2-en-1-il)-2-(piridin-2-ilmetiliden)hidrazincarbimidotioat]cupru (compusul II) cu formula generală:

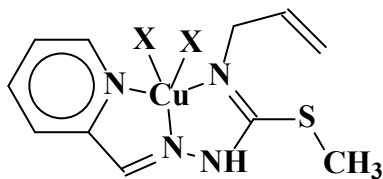

I-II

I: X = Cl, II: X = Br.

Compușii menționați extind arsenalul de inhibitori ai radicalilor superoxizi cu activitate biologică înaltă.

Revendicări: 1

*
* *

(54) **Use of copper(II) chloride and bromide complexes with methyl-*N*-(prop-2-en-1-yl)-2-(pyridin-2-ylmethylidene)hydrazinecarbimidothioate as inhibitors of superoxide radicals**

(57) The invention relates to chemistry and medicine, namely to the use of copper complexes from the class of transition metal thiosemicarbazones, which can be used in medicine as inhibitors of superoxide radicals in the organism.

Summary of the invention consists in the use as synthetic inhibitors of superoxide radicals of dichloro-[methyl-*N*-(prop-2-en-1-yl)-2-(pyridin-2-ylmethylidene)hydrazinecarbimidothioate]copper (compound I) and dibromo-[methyl-*N*-(prop-2-en-1-yl)-2-(pyridin-2-ylmethylidene)hydrazinecarbimidothioate]copper (compound II) of the general formula:

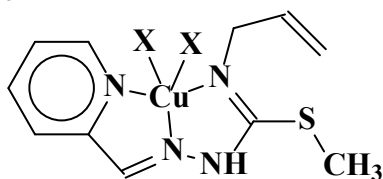

I-II

I: X = Cl, II: X = Br.

Said compounds expand the arsenal of inhibitors of superoxide radicals with high biological activity.

Claims: 1

*
* *

(54) **Применение комплексов хлорида и бромида меди(II) с метил-*N*-(проп-2-ен-1-ил)-2-(пиридин-2-илметилиден)гидразинкарбимидотиоатом в качестве ингибиторов супероксидных радикалов**

(57) Изобретение относится к химии и медицине, а именно к применению комплексов

меди класса тиосемикарбазонатов переходных металлов, которые могут найти применение в медицине в качестве ингибиторов супероксидных радикалов в организме.

Сущность изобретения заключается в применении в качестве синтетических ингибиторов супероксидных радикалов дихлоро-[метил-*N*-(проп-2-ен-1-ил)-2-(пиридин-2-илметилиден)гидразинкарбимидотиоат]меди (соединение I) и дибромо-[метил-*N*-(проп-2-ен-1-ил)-2-(пиридин-2-илметилиден)гидразинкарбимидотиоат]меди (соединение II) общей формулы:

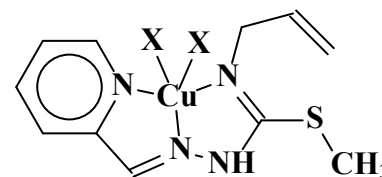

I-II

I: X = Cl, II: X = Br.

Упомянутые соединения расширяют арсенал ингибиторов супероксидных радикалов с высокой биологической активностью.

П. формулы: 1

(21) a 2020 0009 (13) A2

(51) Int. Cl.: B64G 1/62 (2006.01)
B64G 5/00 (2006.01)

(22) 2020.02.14

(71)(72) CEAPA Grigore, MD

(54) **Procedeu de aterizare verticală a vehiculelor spațiale reutilizabile și complex de aterizare pentru realizarea acestuia**

(57) Invenția se referă la tehnica spațială, în special, la procedee și sisteme de aterizare verticală a vehiculelor spațiale reutilizabile cu suporturi de aterizare.

Procedeele, conform invenției, prevede formarea pe toată suprafața unei platforme de aterizare a zonei de interacțiune cu vehiculul spațial prin intermediul câmpului magnetic, care este activat în momentul intrării în zona de interacțiune cel puțin a unuia dintre suporturile de aterizare ale vehiculului spațial, stabilizarea cu ajutorul câmpului specificat a orientării verticale a vehiculului spațial și fixarea acestuia după aterizare prin atracția suporturilor de aterizare spre platforma de aterizare sub acțiunea câmpului specificat.

Pentru realizarea procedeeului revendicat se propune un complex de aterizare, care include o platformă de aterizare, un sistem de stabilizare a aterizării, care constă dintr-un sis-

tem de formare a zonei de interacțiune cu vehiculul spațial, înzestrat cu generatoare ale câmpurilor magnetice, amplasate sub suprafața platformei de aterizare cu suprapunerea reciprocă garantată a câmpurilor alăturate, și un sistem de detectare a suporturilor de aterizare în zona specificată și activare a generatoarelor menționate.

Revendicări: 5

Figuri: 2

*
* *

(54) **Process for vertical landing of reusable space vehicles and landing complex for its realization**

(57) The invention relates to space engineering, in particular to processes and systems for vertical landing of reusable space vehicles with landing supports.

The process, according to the invention, provides for the formation on the entire surface of a landing platform of the zone of interaction with the space vehicle by means of a magnetic field, activated at the moment of entry into the interaction zone of at least one of the space vehicle landing supports, stabilization with the specified field of the vertical orientation of the space vehicle and its fixation after landing by attracting the landing supports to the landing platform under the action of the specified field.

For the realization of the claimed process, a landing complex is proposed, which comprises a landing platform, a landing stabilization system, which consists of a system for the formation of a zone of interaction with the space vehicle, equipped with magnetic field generators, placed under the surface of the landing platform with guaranteed mutual imposition of the adjacent fields, and a system for detection of landing supports in the specified zone and activation of said generators.

Claims: 5

Fig.: 2

*
* *

(54) **Способ вертикальной посадки космических аппаратов многократного использования и посадочный комплекс для его реализации**

(57) Изобретение относится к космической технике, в частности, к способам и системам вертикальной посадки космических аппаратов многократного использования с посадочными опорами.

Способ, согласно изобретению, предусматривает формирование на всей поверхности посадочной платформы зоны взаимодействия с космическим аппаратом посредством магнитного поля, активируемого в момент входа в зону взаимодействия, по меньшей мере, одной из посадочных опор космического аппарата, стабилизацию вертикальной ориентации космического аппарата с помощью указанного поля и его фиксацию после посадки притяжением посадочных опор к посадочной платформе под действием указанного поля.

Для реализации заявленного способа, предлагается посадочный комплекс, который включает посадочную платформу, систему стабилизации посадки, которая состоит из системы формирования зоны взаимодействия с космическим аппаратом, снабженной генераторами магнитных полей, расположенными под поверхностью посадочной платформы с гарантированным взаимным перекрытием соседних полей, и систему обнаружения посадочных опор в указанной зоне и активирования упомянутых генераторов.

П. формулы: 5

Фиг.: 2

(21) a 2020 0010 (13) A1

(51) Int. Cl.: C07C 13/50 (2006.01)
C07C 35/36 (2006.01)
C07C 337/08 (2006.01)
A61K 31/015 (2006.01)
A61K 31/175 (2006.01)
A61P 31/04 (2006.01)
A61P 31/10 (2006.01)

(22) 2020.02.14

(71) INSTITUTUL DE CHIMIE, MD

(72) ARÎCU Aculina, MD; BLAJA Svetlana, MD; LUNGU Lidia, MD; CIOCÂRLAN Alexandru, MD; VORNICU Nicoleta, RO

(54) **(Z/E)-2-(1-((1R,2R,8aS)-2-hidroxi-2,5,5,8a-tetrametildecahidronaftalen-1-il)propan-2-iliden)hidrazincarbotioamide izomere cu proprietăți antifungice și antibacteriene**

(57) Invenția se referă la domeniul chimiei și medicinei, și anume la sinteza unor compuși noi cu schelet hibrid terpenic și tiosemicarbazonic, care pot găsi aplicare în medicină în calitate de preparate antifungice și antibacteriene.

Conform invenției, se revendică (Z/E)-2-(1-((1R,2R,8aS)-2-hidroxi-2,5,5,8a-tetrametildecahidronaftalen-1-il)propan-2-iliden)hidrazin-

carbotioamidele izomere, care manifestă proprietăți antifungice și antibacteriene.

Revendicări: 2

*
* *

(54) **Isomeric (Z/E)-2-(1-((1R,2R,8aS)-2-hydroxy-2,5,5,8a-tetramethyldecahydronaphthalen-1-yl)propan-2-ylidene)hydrazinecarbothioamides with antifungal and antibacterial properties**

(57) The invention relates to the field of chemistry and medicine, namely to the synthesis of new compounds with hybrid terpene and thiosemicarbazone skeleton, which can be used in medicine as antifungal and antibacterial drugs.

According to the invention, claimed are isomeric (Z/E)-2-(1-((1R,2R,8aS)-2-hydroxy-2,5,5,8a-tetramethyldecahydronaphthalen-1-yl)propan-2-ylidene)hydrazinecarbothioamides, exhibiting antifungal and antibacterial properties.

Claims: 2

*
* *

(54) **Изомерные (Z/E)-2-(1-((1R,2R,8aS)-2-гидрокси-2,5,5,8а-тетраметилдекагидронафтаден-1-ил)пропан-2-илиден)гидразинкарботиоамиды обладающие антигрибковыми и антибактериальными свойствами**

(57) Изобретение относится к области химии и медицины, а именно к синтезу новых соединений с гибридным терпеновым и тиосемикарбазоновым скелетом, которые могут найти применение в медицине в качестве антигрибковых и антибактериальных препаратов.

Согласно изобретению, заявляются изомерные (Z/E)-2-(1-((1R,2R,8aS)-2-гидрокси-2,5,5,8а-тетраметилдекагидронафтаден-1-ил)пропан-2-илиден)гидразинкарботиоамиды, которые проявляют антигрибковые и антибактериальные свойства.

П. формулы: 2

(22) 2020.02.24

(71) UNIVERSITATEA TEHNICĂ A MOLDOVEI, MD

(72) MAZURU Sergiu, MD; TRIFAN Nicolae, MD; MAZURU Alexandru, MD

(54) **Procedeu de durificare a pieselor din oțel**

(57) Invenția se referă la metalurgie și poate fi utilizată pentru durificarea pieselor mașinilor, obținute prin deformare plastică, care lucrează în condiții de frecare și ciclice.

Procedeu, conform invenției, include prelucrarea termică, deformarea plastică și nitrurarea. Totodată, înainte de nitrurare produsul se încălzește până la temperatura de 490-540°C, cu menținerea în atmosfera inertă timp de 20-30 min. Procesul de nitrurare se realizează ciclic, totodată fiecare ciclu este compus din două semicicluri egale după durată, iar durata fiecărui semiciclu constituie 0,5; 1; 1,5; 3 ore. La primul semiciclu procesul are loc, atunci când azotul difuzează în fier, iar la al doilea semiciclu are loc etapa de disociere a stratului nitrurat (se întrerupe alimentarea cu amoniac). Semiciclurile se realizează la temperaturi diferite. Înainte de nitrurare se curăță suprafața nitrurată prin electroliză, mecanic etc. Recoacerea de difracție se realizează mai jos de temperatura transformărilor eutectoide.

Revendicări: 4

Figuri: 5

*
* *

(54) **Process for hardening steel parts**

(57) The invention relates to metallurgy and can be used for hardening machine parts obtained by plastic deformation, working in frictional and cyclic conditions.

The process, according to the invention, comprises heat treatment, plastic deformation and nitriding. At the same time, before nitriding, the product is heated to a temperature of 490-540°C, keeping it in an inert atmosphere for 20-30 min. The nitriding process is performed cyclically, at the same time each cycle consists of two equal in duration half-cycles, and the duration of each half-cycle is 0.5; 1; 1.5; 3 hours. In the first half-cycle, the process takes place when nitrogen diffuses into the iron, and in the second half-cycle the stage of dissociation of the nitrated layer takes place (the ammonia supply is interrupted). The half-cycles are performed at different temperatures. Before nitriding, the nitrated surface is cleaned by

(21) a 2020 0015 (13) A2

(51) Int. Cl.: C23C 8/24 (2006.01)

C21D 1/78 (2006.01)

C21D 8/00 (2006.01)

C21D 10/00 (2006.01)

electrolysis, mechanically, etc. The diffraction annealing is carried out below the temperature of eutectoid transformations.

Claims: 4

Fig.: 5

*
* * *

- (54) **Способ упрочнения стальных деталей**
- (57) Изобретение относится к металлургии и может быть использовано для упрочнения деталей машин, полученных пластической деформацией, которые работают во фрикционных и циклических условиях. Способ, согласно изобретению, включает термическую обработку, пластическую деформацию и азотирование. При этом, перед азотированием продукт нагревают до температуры 490-540°C, выдерживая в инертной атмосфере 20-30 минут. Процесс азотирования выполняется циклически, при этом каждый цикл состоит из двух равных по продолжительности полуциклов, а длительность каждого полуцикла составляет 0,5; 1; 1,5; 3 часа. В первом полуцикле процесс происходит, когда азот диффундирует в железо, а во втором полуцикле происходит стадия диссоциации азотированного слоя (прерывается подача аммиака). Полуциклы выполняются при разных температурах. Перед азотированием очищается азотированная поверхность электролизом, механически и т. д. Дифракционный отжиг проводится ниже температуры эвтектоидных превращений.

П. формулы: 4

Фиг.: 5

- (21) a 2021 0011 (13) A2
- (51) Int. Cl.: E21B 17/00 (2006.01)
F16L 57/00 (2006.01)
- (22) 2019.10.01
- (31) 18198314.9
- (32) 2018.10.02
- (33) EP
- (85) 2021.03.23
- (86) PCT/EP2019/076655, 2019.10.01
- (87) WO 2020/070165 A1, 2020.04.09
- (71) VALLOUREC OIL AND GAS FRANCE, FR
- (72) BRODIE Alastair John, FR; VAN WESEMAEL Alexis, FR
- (74) SOCOLOV Olga
- (54) **Dispozitiv de protecție pentru o porțiune de capăt cu filet exterior a unei țevi de oțel**

destinat utilizării într-o coloană de lucru de țevi de hidrocarburi

- (57) Invenția se referă la dispozitiv de protecție (1) pentru o porțiune de capăt cu filet exterior a unei țevi de oțel, destinat utilizării într-o coloană de lucru de țevi de hidrocarburi. Dispozitivul (1), conform invenției, include un corp cilindric al unui manșon (2), având o axă principală (X) și definind o cavitate interioară (5), destinată primirii porțiunii de capăt cu filet exterior, și o porțiune de angrenare, caracterizat prin aceea că corpul cilindric al manșonului (2) este divizat axial în, cel puțin, două învelișuri (7, 8), menținute împreună printr-o îmbinare (4), totodată porțiunea de angrenare este configurată astfel, încât să separe, cel puțin, două învelișuri (7, 8) sub acțiunea unei forțe axiale predeterminate asupra primei sau celei de a doua suprafețe de angrenare (9b).

Revendicări: 18

Figuri: 6

*
* * *

- (54) **Protective device for a male end portion of a steel tube intended for use in a tubular hydrocarbon working string**
- (57) The invention relates to a protective device (1) for a male end portion of a steel tube intended for use in a tubular hydrocarbon working string. The device (1), according to the invention, includes a cylindrical sleeve body (2) having a main axis (X) and defining an inner cavity (5) intended to receive the male end portion, and an engagement portion characterized in that the cylindrical sleeve body (2) is split axially in at least two shells (7, 8) being held together by a junction (4), at the same time the engagement portion is so configured to separate the at least two shells (7, 8) under exertion of a predefined axial force on a first or second engagement surface (9b).

Claims: 18

Fig.: 6

*
* * *

- (54) **Защитное устройство для концевой части с наружной резьбой стальной трубы, предназначенное для использования в рабочей колонне углеводородных труб**
- (57) Изобретение относится к защитному устройству (1) для концевой части с наружной резьбой стальной трубы, предназначенному для использования в рабочей колонне углеводородных труб.

Устройство (1), согласно изобретению, включает цилиндрический корпус втулки (2), имеющий главную ось (X) и определяющий внутреннюю полость (5), предназначенную для приема концевой части с наружной резьбой, и соединительную часть, отличающуюся тем, что цилиндрический корпус втулки (2) аксиально разделен, по меньшей мере, на два кожуха (7, 8), удерживаемые вместе соединением (4), при этом соединительная часть выполнена таким образом, чтобы разделить, по меньшей мере, два кожуха (7, 8) под действием заданной осевой силы на первую или вторую соединительную поверхность (9b).

П. формулы: 18

Фиг.: 6

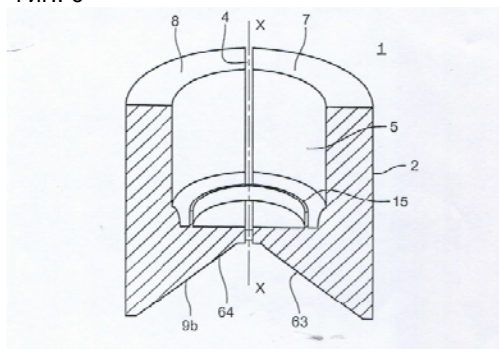

(21) a 2020 0016 (13) A2

(51) Int. Cl.: F03G 7/10 (2006.01)

H01F 7/02 (2006.01)

H02K 1/06 (2006.01)

H02K 1/17 (2006.01)

H02K 1/27 (2006.01)

H02K 53/00 (2006.01)

(22) 2020.02.25

(71)(72) BUNESCU Constantin, MD

(54) **Metodă și dispozitiv ce transformă energia potențială a magneților permanenți în energie mecanică**

(57) Invenția se referă la o metodă de transformare a energiei potențiale a magneților permanenți cu o forță coercitivă mare în energie mecanică, care, la rândul său, poate fi folosită la producerea autonomă a energiei electrice.

Metoda se efectuează prin apropierea și îndepărtarea frontală sau laterală a doi magneți permanenți cu același tip de poli (nord, nord sau sud, sud), obținând o variație de forță portantă laterală.

Dispozitivul, care funcționează conform acestei metode, include o carcasă (10), în care este amplasat un stator (3) cu magneți permanenți de tip cub (5) și plăci metalice (6), scu-

turi portlagăre, în care sunt amplasați rulmenți, în care este un arbore (1), pe care este situat un rotor (2), de care sunt fixați magneți permanenți de tip cub (5) - pentru dispozitivul cu intensitate magnetică variabilă, iar pentru dispozitivul cu intensitate magnetică constantă - pe rotor (2) sunt fixați magneți de tip arc cu magnetizare radială, care în ansamblu formează un magnet permanent de tip inel cu magnetizare radială.

Revendicări: 4

Figuri: 5

*
* *

(54) **Method and device for converting the potential energy of permanent magnets into mechanical energy**

(57) The invention relates to a method for converting the potential energy of permanent magnets with a high coercive force into mechanical energy, which, in turn, can be used for autonomous electric power generation.

The method is performed by frontal or lateral approach and removal of two permanent magnets with poles of the same type (north, north or south, south), obtaining a variation of the lateral bearing force.

The device, which operates in accordance with this method, comprises a body (10), wherein is placed a stator (3) with cube-type permanent magnets (5) and metal plates (6), bearing shields, wherein are placed bearings, wherein there is a shaft (1), on which is placed a rotor (2), to which are fixed the cube-type permanent magnets (5) - for a device with variable magnetic intensity, and for a device with constant magnetic intensity - on the rotor (2) are fixed arc-type magnets with radial magnetization, which together form a ring-type permanent magnet with radial magnetization.

Claims: 4

Fig.: 5

*
* *

(54) **Способ и устройство, преобразующее потенциальную энергию постоянных магнитов в механическую энергию**

(57) Изобретение относится к способу преобразования потенциальной энергии постоянных магнитов с большой коэрцитивной силой в механическую энергию, которая, в свою очередь, может быть использована для автономного производства электроэнергии.

Метод выполняется путем фронтального или бокового приближения и удаления двух постоянных магнитов с полюсами того же типа (север, север или юг, юг), получая вариацию боковой несущей силы.

Устройство, которое работает в соответствии с этим методом, включает корпус (10), в котором размещен статор (3) с постоянными магнитами кубического типа (5) и металлическими пластинами (6), подшипниковые щиты, в которых размещены подшипники, в которых находится вал (1), на котором расположен ротор (2), к которому прикреплены постоянные магниты кубического типа (5) - для устройства с переменной магнитной напряженностью, а для устройства с постоянной магнитной напряженностью - на роторе (2) закреплены магниты дугового типа с радиальной намагниченностью, которые вместе образуют постоянный магнит кольцевого типа с радиальной намагниченностью.

П. формулы: 4

Фиг.: 5

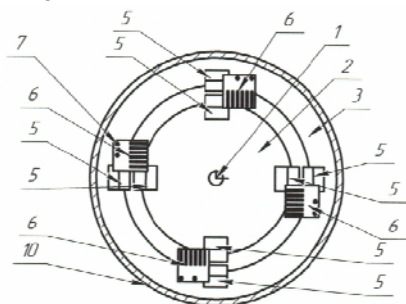

prin intermediul celulelor fotovoltaice, și la heliotehnică, în special la dispozitive de încălzit lichide.

Panoul fotovoltaic-termic este format din celule fotovoltaice (1), fixate pe o suprafață transparentă (2), conectate electric între ele într-o cutie (3) și plasate pe o foaie de plastic (4), sub care este instalată o mușama (5) cu tuburi din material polimeric, un distribuitor de apă rece (7) și un colector de apă caldă (8). Între foaia de plastic (4) și mușama (5) este amplasat un strat de pastă (14) cu conductivitate termică înaltă. Sub mușama (5) este amplasat un strat de termoizolație elastică (15), după care urmează un strat de izolație termică (11), fixat pe un cadru (10) cu o foaie de protecție (22). Panoul este dotat cu un compensator (16) al dilatării liniare a tuburilor din material polimeric la variația temperaturii mediului ambiant, care are același coeficient de dilatare liniară ca și materialul mușamalei (5). Compensatorul (16) poate fi executat în formă de placă polimerică, pe care este amplasată mușama (5) cu tuburile din material polimeric, plasate pe ea în distanțiere (18), fixată nemișcat pe linia de mijloc cu fixatoarele (17) și cu posibilitatea deplasării ei față de stratul de izolație termică (11) cu ajutorul fixatoarelor (23), plasate în fante (24), și conectată cu capetele la distribuitorul de apă rece (7) și colectorul de apă caldă (8) cu ajutorul unor coliere (25). Compensatorul (16) mai poate fi executat în formă de țevi polimerice, în care sunt amplasate vergi din oțel, lungimea cărora este mai mică decât lungimea țevilor polimerice, sau în formă de bare polimerice, amplasate în țevi de oțel.

Revendicări: 1

Figuri: 4

*
* *

(21) a 2020 0007 (13) A2

(51) Int. Cl.: F24S 10/00 (2018.01)

F24S 10/70 (2018.01)

H01L 31/00 (2006.01)

H01L 31/024 (2006.01)

H01L 31/048 (2006.01)

H01L 31/052 (2006.01)

H02S 10/30 (2014.01)

H02S 40/42 (2014.01)

H02S 40/44 (2014.01)

(22) 2020.02.03

(71) COVALENCO Nicolae Pavel, MD; NEGURA Ion, MD

(72) COVALENCO Nicolae Pavel, MD; COVALENCO Nicolae Nicolae, MD; NEGURA Ion, MD; NEGURA Călin, MD

(54) Panou fotovoltaic-termic

(57) Invenția se referă la energetică, și anume la instalații fotovoltaice, bazate pe conversia directă a energiei solare în energie electrică

(54) Photovoltaic thermal panel

(57) The invention relates to power engineering, namely to photovoltaic installations based on direct conversion of solar energy into electrical energy by means of photocells, and to solar engineering, in particular to liquid heating devices.

The photovoltaic thermal panel consists of photovoltaic cells (1), fixed on a transparent surface (2), electrically connected to each other in a box (3) and placed on a plastic sheet (4), under which is installed an oilcloth (5) with tubes of polymer material, a cold water distributor (7) and hot water collector (8). Between the plastic sheet (4) and the oilcloth (5) is placed a paste layer (14) with

high thermal conductivity. Under the oilcloth (5) is placed an elastic thermal insulation layer (15), followed by a thermal insulation layer (11), fixed on a frame (10) with a protective sheet (22). The panel is equipped with a compensator (16) for the linear expansion of pipes of polymer material when the ambient temperature changes, which has the same linear expansion coefficient as the oilcloth material (5). The compensator (16) can be made in the form of a polymer plate, on which is placed the oilcloth (5) with the tubes of polymer material, placed thereon in spacers (18), rigidly fixed on the centerline by latches (17) and with the possibility of its movement in relation to the thermal insulation layer (11) by means of fasteners (23), placed in grooves (24), and connected with the ends to the cold water distributor (7) and the hot water collector (8) by means of collar clamps (25). The compensator (16) can also be made in the form of polymer pipes, in which are placed steel rods, the length of which is less than the length of the polymer pipes, or in the form of polymer rods, placed in steel pipes.

Claims: 1

Fig.: 4

*
* * *

(54) **Фотоэлектрическая-тепловая панель**

(57) Изобретение относится к энергетике, а именно к фотоэлектрическим установкам, основанным на прямом преобразовании солнечной энергии в электрическую энергию посредством фотоэлементов, и к гелиотехнике, в частности к жидкостным нагревательным приборам.

Фотоэлектрическая-тепловая панель состоит из фотоэлектрических элементов (1), закрепленных на прозрачной поверхности (2), электрически соединенных между собой в коробке (3) и расположенных на пла-

стиковом листе (4), под которым установлена клеенка (5) с трубками из полимерного материала, распределителя холодной воды (7) и коллектора горячей воды (8). Между пластиковым листом (4) и клеенкой (5) расположен слой пасты (14) с высокой теплопроводностью. Под клеенкой (5) размещен слой эластичной теплоизоляции (15), за которым следует слой теплоизоляции (11), закрепленный на раме (10) защитным листом (22). Панель снабжена компенсатором (16) линейного расширения трубок из полимерного материала при изменении температуры окружающей среды, который имеет тот же коэффициент линейного расширения что и материал клеенки (5). Компенсатор (16) может быть выполнен в виде полимерной пластины, на которой размещена клеенка (5) с трубками из полимерного материала, размещенными на ней в распорках (18), жестко закрепленной на средней линии фиксаторами (17) и с возможностью ее перемещения по отношению к слою теплоизоляции (11) с помощью креплений (23), размещенных в пазах (24), и подсоединена концами к распределителю холодной воды (7) и коллектору горячей воды (8) с помощью хомутов (25). Компенсатор (16) еще может быть выполнен в виде полимерных труб, в которых размещены стальные стержни, длина которых меньше длины полимерных труб, или в виде полимерных стержней, расположенных в стальных трубах.

П. формулы: 1

Фиг.: 4

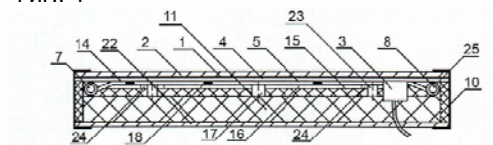

**BB2A Cereri de brevet european
pentru care s-a solicitat validarea
în Republica Moldova publicate /
Published European patent applications
for which validation in the Republic
of Moldova has been requested /
Опубликованные заявки на европейский
патент, для которых была испрошена
валидация в Республике Молдова**

A GEPI publică fiecare solicitare de validare după informarea de către OEB privind achitarea taxei stabilite pentru validare, dar nu înainte de expirarea unui termen de 18 luni de la data depunerii sau, dacă o prioritate a fost revendicată, de la data celei mai vechi priorități. O cerere de brevet european, pentru care s-a plătit taxa de validare, și un brevet european validat vor avea aceleași efecte ca și o cerere de brevet sau un brevet în conformitate cu Legea nr. 50/2008 privind protecția invențiilor.

A GEPI shall publish any request for validation after it has been informed by the EPO that the prescribed validation fee has been paid, but not before the expiry of a time limit of 18 months from the filing date or, if priority has been claimed, the earliest priority date. A European patent application for which the validation fee has been paid and a validated European patent shall have the same effects as a patent application and a patent in accordance with the Law No 50/2008 on the Protection of Inventions.

К каждое ходатайство о валидации публикуется Агентством после получения от ЕПВ подтверждения оплаты установленной таксы за валидацию, но не ранее истечения 18-месячного срока с даты подачи или, если испрошен приоритет, с даты наиболее раннего приоритета. Заявка на европейский патент, по которой была оплачена такса за валидацию, и валидированный европейский патент имеют то же действие, что и заявка на патент и патент в соответствии с Законом № 50/2008 об охране изобретений.

- (21) **e 2021 0582 (13) A1**
 (51) **Int.Cl.:** *B64F 1/04* (2006.01.01)
B64F 5/10 (2017.01.01)
B64F 5/40 (2017.01.01)
B64F 5/50 (2017.01.01)
B64F 5/60 (2017.01.01)
B64F 1/10 (2006.01.01)
 (96) 19755270.6, 2019.07.30
 (87) WO 2020/037341, 2020.02.27
 (31) 507042018
 (32) 2018.08.20
 (33) AT
 (71)(72) MÜHLFELLNER Andreas, AT;
 MÜHLFELLNER Walter, AT
 (54) **Dispozitiv de fixare a fuzelajului avionului**
Device for mounting an aircraft fuselage
Устройство крепления фюзеляжа самолета
-
- (21) **e 2021 0583 (13) A1**
 (51) **Int.Cl.:** *B21B 17/14* (2006.01.01)
B21B 38/04 (2006.01.01)
 (96) 19755610.3, 2019.08.15
 (87) WO 2020/038832, 2020.02.27
 (31) 102018214002
 (32) 2018.08.20
 (33) DE
 (71) SMS GROUP GMBH, DE
 (72) GOHR Alexander, DE; THIEVEN Peter, DE
 (54) **Procedeu și dispozitiv pentru controlul laminorului reductor-elongator pentru compensarea grosimii pereților**
Method and device for controlling a stretch reducing rolling mill for wall thickness compensation
Способ и устройство для управления редуционно-растяжного прокатного стана для компенсации толщины стенок
-
- (21) **e 2021 0584 (13) A1**
 (51) **Int.Cl.:** *A61P 17/06* (2006.01.01)
 (96) 19759545.7, 2019.08.23
 (87) WO 2020/039088, 2020.02.27
 (31) 18190769
 (32) 2018.08.24
 (33) EP
- (71) XENIOPRO GMBH, DE
 (72) REINMÜLLER Viktoria, CH; MARTY Roman, CH; WAGNIÈRES Olivier, CH; GUALTIEROTTI Jean-Baptiste, CH; KÜPPERS Verena, CH
 (54) **Molecule aromatice pentru utilizare în tratamentul stărilor patologice**
Aromatic molecules for use in the treatment of pathological conditions
Ароматические молекулы для применения при лечении патологических состояний
-
- (21) **e 2021 0585 (13) A1**
 (51) **Int.Cl.:** *C07D 309/00* (2006.01.01)
A61P 35/00 (2006.01.01)
A61K 31/192 (2006.01.01)
A61K 31/216 (2006.01.01)
A61K 31/44 (2006.01.01)
C07D 205/04 (2006.01.01)
C07D 211/14 (2006.01.01)
C07D 211/22 (2006.01.01)
C07D 213/30 (2006.01.01)
C07D 263/32 (2006.01.01)
C07D 277/22 (2006.01.01)
C07D 295/092 (2006.01.01)
C07D 305/04 (2006.01.01)
C07D 309/06 (2006.01.01)
C07D 331/04 (2006.01.01)
C07D 401/12 (2006.01.01)
C07D 405/12 (2006.01.01)
C07D 407/12 (2006.01.01)
C07D 409/12 (2006.01.01)
C07D 413/12 (2006.01.01)
C07D 453/02 (2006.01.01)
 (96) 19759547.3, 2019.08.23
 (87) WO 2020/039092, 2020.02.27
 (31) 18190756
 (32) 2018.08.24
 (33) EP
 (71) XENIOPRO GMBH, DE
 (72) REINMÜLLER Viktoria, CH; MARTY Roman, CH; WAGNIÈRES Olivier, CH; GUALTIEROTTI Jean-Baptiste, CH; KÜPPERS Verena, CH
 (54) **Molecule aromatice pentru utilizare în tratamentul stărilor patologice**
Aromatic molecules for use in the treatment of pathological conditions
Ароматические молекулы для применения при лечении патологических состояний
-

- (21) **e 2021 0586 (13) A1**
 (51) **Int.Cl.:** **A61P 17/00** (2006.01.01)
 C07D 487/04 (2006.01.01)
 A61K 31/5025 (2006.01.01)
 (96) 19759716.4, 2019.08.23
 (87) WO 2020/039209, 2020.02.27
 (31) 201813791
 (32) 2018.08.23
 (33) GB
 (71) BENEVOLENTAI BIO LIMITED, GB
 (72) BROWN Alan, GB; GLEN Angela, GB
 (54) **Imidazo[1,2-b]piridazine în calitate de inhibitori ai Trk**
Imidazo[1,2-b]pyridazines as Trk inhibitors
Имидазо[1,2-б]пиридазины в качестве ингибиторов Trk

- (21) **e 2021 0588 (13) A1**
 (51) **Int.Cl.:** **B01L 9/06** (2006.01.01)
 G01N 35/00 (2006.01.01)
 B03C 1/28 (2006.01.01)
 B01L 9/00 (2006.01.01)
 G01N 33/543 (2006.01.01)
 (96) 19762886.0, 2019.08.20
 (87) WO 2020/041345, 2020.02.27
 (31) 201816110543
 (32) 2018.08.23
 (33) US
 (71) ALPAQUA ENGINEERING, LLC, US
 (72) STELLING Olaf, US
 (54) **Magnet cu miez gol cu perete discontinuu**
Discontinuous wall hollow core magnet
Магнит с полым сердечником с прерывистой стенкой

- (21) **e 2021 0587 (13) A1**
 (51) **Int.Cl.:** **C07D 211/22** (2006.01.01)
 C07D 213/643 (2006.01.01)
 C07D 265/30 (2006.01.01)
 C07D 295/096 (2006.01.01)
 C07D 309/06 (2006.01.01)
 C07D 401/12 (2006.01.01)
 C07D 405/12 (2006.01.01)
 C07D 405/14 (2006.01.01)
 C07D 409/14 (2006.01.01)
 C07D 413/12 (2006.01.01)
 C07D 413/14 (2006.01.01)
 C07D 453/02 (2006.01.01)
 C07C 43/275 (2006.01.01)
 C07C 43/295 (2006.01.01)
 A61P 35/00 (2006.01.01)
 A61K 31/44 (2006.01.01)
 (96) 19762333.3, 2019.08.23
 (87) WO 2020/039094, 2020.02.27
 (31) 18190774
 (32) 2018.08.24
 (33) EP
 (71) XENIOPRO GMBH, DE
 (72) REINMÜLLER Viktoria, CH; MARTY Roman, CH; WAGNIÈRES Olivier, CH; GUALTIEROTTI Jean-Baptiste, CH; KÜPPERS Verena, CH
 (54) **Eteri fenoxi(hetero)arilici cu activitate antiproliferativă**
Phenoxy(hetero)aryl ethers of antiproliferative activity
Фенокси(гетеро)ариловые эфиры с антипролиферативной активностью

- (21) **e 2021 0589 (13) A1**
 (51) **Int.Cl.:** **A61P 25/06** (2006.01.01)
 C07K 16/18 (2006.01.01)
 A61K 39/00 (2006.01.01)
 (96) 19763144.3, 2019.08.21
 (87) WO 2020/041468, 2020.02.27
 (31) 201862721258P
 (32) 2018.08.22
 (33) US
 (71) ELI LILLY AND COMPANY, US
 (72) AURORA Sheena Kaur, US
 (54) **Anticorpi anti-CGRP pentru pacienți rezistenți la tratament**
Anti-CGRP antibodies for treatment-resistant patients
Антитела против CGRP для пациентов с резистентностью к лечению

- (21) **e 2021 0590 (13) A1**
 (51) **Int.Cl.:** **A61P 25/00** (2006.01.01)
 A61P 25/18 (2006.01.01)
 A61K 31/4439 (2006.01.01)
 (96) 19765376.9, 2019.08.21
 (87) WO 2020/041504, 2020.02.27
 (31) 201862720667P; 201962831535P
 (32) 2018.08.21; 2019.04.09
 (33) US; US
 (71) MINERVA NEUROSCIENCES, INC., US
 (72) LUTHRINGER Remy Henri, CH

- (54) **Utilizarea roluperidonei pentru tratamentul simptomelor și tulburărilor negative, creșterea neuroplasticității și stimularea neuroprotecției**
Use of roluperidone to treat negative symptoms and disorders, increase neuroplasticity, and promote neuroprotection
Применение ролуперидона для лечения негативных симптомов и расстройств, повышения нейропластичности и усиления нейрозащиты

-
- (21) **e 2021 0591 (13) A1**
(51) **Int.Cl.: C07K 14/47 (2006.01.01)**
A61K 39/385 (2006.01.01)
(96) 19765396.7, 2019.08.23
(87) WO 2020/041720, 2020.02.27
(31) PCT/US2018/0480; 201962870574P
(32) 2018.08.24; 2019.07.03
(33) WO; US
(71) CODIAK BIOSCIENCES, INC., US
(72) ROSS Nikki, US; BURZYN Dalia, US; SATHYANARAYANAN Sriram, US; MONIZ Raymond J., US; XU Ke, US; MARTIN Shelly Ann, US; DOOLEY Kevin, US
(54) **Veziicule extracelulare direcționate către celulele dendritice și utilizările acestora**
Extracellular vesicles targeting dendritic cells and uses thereof
Внеклеточные везикулы, нацеленные на дендритные клетки, и их применения

-
- (21) **e 2021 0592 (13) A1**
(51) **Int.Cl.: B03C 1/033 (2006.01.01)**
B03C 1/01 (2006.01.01)
B03C 1/28 (2006.01.01)
B03C 1/30 (2006.01.01)
(96) 19765579.8, 2019.08.20
(87) WO 2020/041339, 2020.02.27
(31) 201816110481
(32) 2018.08.23
(33) US
(71) ALPAQUA ENGINEERING, LLC, US
(72) STELLING Olaf, US
(54) **Magnet cu miez solid**
Solid-core magnet
Магнит с твердым сердечником

- (21) **e 2021 0593 (13) A1**
(51) **Int.Cl.: A61K 39/395 (2006.01.01)**
A61K 47/68 (2017.01.01)
C07K 16/28 (2006.01.01)
C07K 16/30 (2006.01.01)
C07K 16/32 (2006.01.01)
C07K 16/46 (2006.01.01)
(96) 19769934.1, 2019.08.22
(87) WO 2020/041604, 2020.02.27
(31) 201862721505P
(32) 2018.08.22
(33) US
(71) DENALI THERAPEUTICS INC., US
(72) DENNIS Mark S., US; KWAN Wanda, US; LEWCOCK Joseph W., US; SOCKOLOSKY Jonathan, US; ZUCHERO Joy Yu, US
(54) **Polipeptide anti-HER2 și procedee de utilizare a acestora**
Anti-HER2 polypeptides and methods of use thereof
Полипептиды анти-HER2 и способы их применения

-
- (21) **e 2021 0594 (13) A1**
(51) **Int.Cl.: G08C 19/00 (2006.01.01)**
(96) 19773546.7, 2019.08.23
(87) WO 2020/039395, 2020.02.27
(31) 201800008166
(32) 2018.08.23
(33) IT
(71) LP ELECTRONICS S.R.L., IT
(72) PELLICCIA Pasquale, IT
(54) **Dispozitiv și procedeu de circuit electronic pentru verificarea continuă a continuității electrice a unui fir electric, în special un fir care conectează un dispozitiv care emite un semnal electric digital și o unitate de prelucrare la distanță a semnalului menționat**
Electronic circuit arrangement and method for continuously checking the electrical continuity of a conductor wire, in particular a wire connecting a device emitting a digital electrical signal and a remote processing unit of said signal
Устройство и способ электронной схемы для непрерывной проверки электрической непрерывности электропровода, в частности, провода, соединяющего устройство, излучающее цифровой электрический сигнал, и блок удаленной обработки упомянутого сигнала

- (21) **e 2021 0595 (13) A1**
- (51) **Int.Cl.:** **C12N 15/10** (2006.01.01)
C07H 1/06 (2006.01.01)
C07H 21/00 (2006.01.01)
C07H 21/02 (2006.01.01)
- (96) 19773974.1, 2019.08.26
- (87) WO 2020/041793, 2020.02.27
- (31) 201862722674P
- (32) 2018.08.24
- (33) US
- (71) TRANSLATE BIO, INC., US
- (72) PARELLA Joseph, US; GILLIS Kimberly, US; ABYSALH Jonathan, US; JEANNOTTE Travis, US; HELD Erik, US; DEROSA Frank, US; HEARTLEIN Michael, US; POWELL Rebecca, US
- (54) **Procedee de purificare a ARN-ului mesager**
Methods for purification of messenger RNA
Способы очистки матричной РНК
-
- (21) **e 2021 0596 (13) A1**
- (51) **Int.Cl.:** **C07K 16/28** (2006.01.01)
C07K 14/725 (2006.01.01)
C12N 5/0783 (2010.01.01)
G01N 33/574 (2006.01.01)
A61P 35/00 (2006.01.01)
- (96) 19824775.1, 2019.06.27
- (87) WO 2020/003210, 2020.01.02
- (31) 20180075955; 201962865871P
- (32) 2018.06.29; 2019.06.24
- (33) KR; US
- (71) KANGWON NATIONAL UNIVERSITY INDUSTRY COOPERATION FOUNDATION, KR
- (72) HONG Hyo Jeong, KR; CHAE Heesu, KR; HONG Jisu, KR
- (54) **Anticorpi anti-L1CAM și utilizările acestora**
Anti-L1CAM antibodies and uses thereof
Антитела против L1CAM и их применения
-
- (21) **e 2021 0597 (13) A1**
- (51) **Int.Cl.:** **A61K 38/00** (2006.01.01)
A61K 38/08 (2019.01.01)
A61K 38/10 (2006.01.01)
A61K 38/12 (2006.01.01)
- (96) 19851876.3, 2019.08.20
- (87) WO 2020/041270, 2020.02.27
- (31) 201862719996P
- (32) 2018.08.20
- (33) US
- (71) FOG PHARMACEUTICALS, INC., US
- (72) MCGEE John Hanney, US; THOMSON Ty Matthew, US; WAHL Sebastian Christof Theodor, US; VERDINE Gregory L., US; REZAEI ARAGHI Raheleh, US; ZHANG Yue-Mei, US; MULVIHILL Mark Joseph, US
- (54) **Colecții de peptide, agenți peptidici și procedee de utilizare a acestora**
Collections of peptides, peptide agents, and methods of use thereof
Коллекции пептидов, пептидных агентов и способы их применения
-
- (21) **e 2021 0598 (13) A1**
- (51) **Int.Cl.:** **A61K 9/08** (2006.01.01)
A61K 39/395 (2006.01.01)
A61K 39/44 (2006.01.01)
- (96) 19852009.0, 2019.08.22
- (87) WO 2020/039384, 2020.02.27
- (31) 201862721884P
- (32) 2018.08.23
- (33) US
- (71) JANSSEN BIOTECH, INC., US
- (72) LABRENZ Steven, US; STAHL Patrick, US
- (54) **Surfactanți rezistenți la degradarea lipazei pentru utilizare în formulări terapeutice macromoleculare**
Lipase degradation resistant surfactants for use in large molecule therapeutic formulations
Поверхностно-активные вещества, устойчивые к деградации липазы, для применения в крупномолекулярных терапевтических препаратах
-
- (21) **e 2021 0599 (13) A1**
- (51) **Int.Cl.:** **A61K 31/501** (2006.01.01)
C07D 403/10 (2006.01.01)
A61P 3/00 (2006.01.01)
- (96) 19852050.4, 2019.08.23
- (87) WO 2020/041741, 2020.02.27
- (31) 201862722312P; 201962867117P
- (32) 2018.08.24; 2019.06.26
- (33) US; US
- (71) TERNS, INC., US

- (72) KIRSCHBERG Thorsten A., US; HALCOMB Randall, US; XU Yingzi, US; ROMERO F. Anthony, US
- (54) **Compuși agoniști ai beta-receptorilor hormonilor tiroidieni**
Thyroid hormone receptor beta agonist compounds
Соединения-агонисты бета-рецепторов тироидных гормонов

(21) e 2021 0600 (13) A1

- (51) Int.Cl.: C07K 7/06 (2006.01.01)
C07K 14/47 (2006.01.01)
A61K 39/00 (2006.01.01)
A61P 35/00 (2006.01.01)
C07K 14/725 (2006.01.01)
A61K 38/00 (2006.01.01)

(96) 20216870.4, 2016.08.05

(97) 3842446, 2021.06.30

(31) 201562201289P; 201513921

(32) 2015.08.05; 2015.08.06

(33) US; GB

(71) IMMATICS BIOTECHNOLOGIES GMBH, DE

(72) MAHR Andrea, DE; WEINSCHENK Toni, DE; SCHOOR Oliver, DE; FRITSCHE Jens, DE; SINGH Harpreet, DE; MÜLLER Phillip, DE; LEIBOLD Julia, AT; GOLDFINGER Valentina, DE

- (54) **Peptide și combinație de peptide pentru utilizare în imunoterapie împotriva cancerului de prostată și a altor tipuri de cancer**
Peptides and combination of peptides for use in immunotherapy against prostate cancer and other cancers
Пептиды и комбинация пептидов для использования в иммунотерапии против рака простаты и других видов рака

(21) e 2021 0601 (13) A1

- (51) Int.Cl.: A61K 9/14 (2006.01.01)
A61K 9/16 (2006.01.01)
A61J 3/02 (2006.01.01)
A61K 9/00 (2006.01.01)
B65D 81/32 (2006.01.01)
B65D 75/00 (2006.01.01)

(96) 20707328.9, 2020.02.26

(87) WO 2020/174423, 2020.09.03

(31) 201900002857

(32) 2019.02.27

(33) IT

(71) NTC S.R.L., IT

(72) MARCELLONI Luciano, IT; BERTOCCHI Federico, IT

- (54) **Procedeu de umplere a recipientelor cu pulbere**
Method for filling containers with a powder
Способ наполнения емкостей порошком

(21) e 2021 0602 (13) A1

- (51) Int.Cl.: C07D 403/12 (2006.01.01)
C07D 401/14 (2006.01.01)
C07D 413/14 (2006.01.01)
C07D 401/12 (2006.01.01)
C07D 403/14 (2006.01.01)
C07D 413/12 (2006.01.01)
C07D 417/12 (2006.01.01)
C07D 417/14 (2006.01.01)
C07D 471/04 (2006.01.01)
C07D 487/04 (2006.01.01)
C07D 207/14 (2006.01.01)
A61K 31/40 (2006.01.01)
A61P 35/00 (2006.01.01)

(96) 21156385.3, 2016.03.24

(97) 3842427, 2021.06.30

(31) 201505429; 201512829

(32) 2015.03.30; 2015.07.21

(33) GB; GB

(71) MISSION THERAPEUTICS LIMITED, GB

(72) JONES Alison, GB; KEMP Mark Ian, GB; STOCKLEY Martin Lee, GB; GIBSON Karl Richard, GB; WHITLOCK Gavin Alistair, GB

- (54) **Compuși 1-cianopirrolidinici în calitate de inhibitori ai USP30**
1-Cyano-pyrrolidine compounds as USP30 inhibitors
1-Цианопирролидиновые соединения в качестве ингибиторов USP30

(21) e 2021 0603 (13) A1

- (51) Int.Cl.: C07D 261/08 (2006.01.01)
C07D 413/12 (2006.01.01)
A61K 31/42 (2006.01.01)
A61P 1/16 (2006.01.01)

(96) 18931946.0, 2018.08.30

(87) WO 2020/042114, 2020.03.05

(71) TERNS PHARMACEUTICALS, INC., US

(72) HALCOMB Randall, US; ZHONG Weidong, US; FENAUX Martijn, US

- (54) **Tratamentul tulburărilor hepatice**
Treating liver disorders
Лечение заболеваний печени

- (21) e 2021 0604 (13) A1
 (51) Int.Cl.: **A61P 43/00** (2006.01.01)
A61K 31/198 (2006.01.01)
A61K 31/7028 (2006.01.01)
 (96) 19186785.2, 2019.07.17
 (97) 3766545, 2021.01.20
 (71) MONASTERIUM LABORATORY SKIN & HAIR RESEARCH SOLUTIONS GMBH, DE
 (72) ROUILLE Thomas, DE; CHERÉT Jeremy, US; WARD Chris, GB; PAUS Ralf, DE
 (54) **Agent activ pentru utilizare în reglarea creșterii părului**
Active agent for use in hair growth regulation
Активный агент для использования в регуляции роста волос
-
- (21) e 2021 0605 (13) A1
 (51) Int.Cl.: **F25D 3/10** (2006.01.01)
F25B 19/00 (2006.01.01)
H01F 6/04 (2006.01.01)
 (96) 19734714.9, 2019.06.18
 (87) WO 2020/043340, 2020.03.05
 (31) 102018006912
 (32) 2018.08.30
 (33) DE
 (71) MESSER GROUP GMBH, DE; MESSER INDUSTRIEGASE GMBH, DE
 (72) HERZOG Friedhelm, DE; KUTZ Thomas, DE
 (54) **Dispozitiv de răcire a elementului supraconductor**
Device for cooling a superconducting element
Устройство для охлаждения сверхпроводящего элемента
-
- (21) e 2021 0606 (13) A1
 (51) Int.Cl.: **A61K 31/635** (2006.01.01)
A61K 45/06 (2006.01.01)
A61K 47/68 (2017.01.01)
A61P 35/00 (2006.01.01)
 (96) 19762358.0, 2019.08.30
 (87) WO 2020/043878, 2020.03.05
 (31) 201814207; 201908225
 (32) 2018.08.31; 2019.06.10
 (33) GB; GB
 (71) ADC THERAPEUTICS SA, CH; MEDIMMUNE LIMITED, GB
- (72) ZAMMARCHI Francesca, CH; BERTONI Francesco, CH
 (54) **Terapie combinată**
Combination therapy
Комбинированная терапия
-
- (21) e 2021 0607 (13) A1
 (51) Int.Cl.: **A61P 37/00** (2006.01.01)
C07K 16/28 (2006.01.01)
A61K 39/395 (2006.01.01)
 (96) 19763150.0, 2019.08.28
 (87) WO 2020/047029, 2020.03.05
 (31) 201862724212P; 201862747301P; 201962798697P; 201962824399P; 201962856431P; 201962858443P; 19192387
 (32) 2018.08.29; 2018.10.18; 2019.01.30; 2019.03.27; 2019.06.03; 2019.06.07; 2019.08.19
 (33) US; US; US; US; US; US; EP
 (71) REGENERON PHARMACEUTICALS, INC., US; SANOFI BIOTECHNOLOGY, FR
 (72) BOYAPATI Anita, US; GRAHAM Neil, US; KIMURA Toshio, US; MSIHID Jérôme, FR
 (54) **Metode și compoziții pentru tratamentul subiecților cu artrită reumatoidă**
Methods and compositions for treating subjects having rheumatoid arthritis
Методы и композиции для лечения субъектов с ревматоидным артритом
-
- (21) e 2021 0608 (13) A1
 (51) Int.Cl.: **A61K 31/185** (2006.01.01)
A61K 31/19 (2006.01.01)
A61K 31/191 (2006.01.01)
A61K 9/00 (2006.01.01)
A61K 9/06 (2006.01.01)
A61K 47/38 (2006.01.01)
A61K 33/04 (2006.01.01)
A61P 31/12 (2006.01.01)
 (96) 19765421.3, 2019.08.28
 (87) WO 2020/043762, 2020.03.05
 (31) 18191289
 (32) 2018.08.28
 (33) EP
 (71) SELO MEDICAL GMBH, AT
 (72) FUCHS Norbert, AT

(54) **Terapia infecțiilor cu papilomavirus uman cu risc crescut**
Therapy of high-risk human papillomavirus infections
Терапия инфекций вирусом папилломы человека высокого риска

(21) e 2021 0609 (13) A1

(51) **Int.Cl.:** A61P 35/00 (2006.01.01)
 C07D 471/04 (2006.01.01)
 A61K 31/437 (2006.01.01)

(96) 19766425.3, 2019.08.29

(87) WO 2020/047184, 2020.03.05

(31) 201862724829P; 201962858686P

(32) 2018.08.30; 2019.06.07

(33) US; US

(71) ARRAY BIOPHARMA INC., US

(72) HINKLIN Ronald Jay, US; ALLEN Shelley, US; BARBOUR Patrick, US; COOK Adam, US; DAHLKE Joshua, US; GAUDINO John, US; LAIRD Ellen, US; MCNULTY Oren T., US; ZHAO Qian, US

(54) **Compuși pirazolo[3,4-b]piridină în calitate de inhibitori ai kinazelor TAM și MET**
Pyrazolo[3,4-b]pyridine compounds as inhibitors of TAM and MET kinases
Пиразоло[3,4-b]пиридиновые соединения в качестве ингибиторов TAM и MET киназ

(21) e 2021 0610 (13) A1

(51) **Int.Cl.:** C07D 401/14 (2006.01.01)
 C07D 409/14 (2006.01.01)
 C07D 417/14 (2006.01.01)
 C07D 451/04 (2006.01.01)

(96) 19768958.1, 2019.08.29

(87) WO 2020/047312, 2020.03.05

(31) 201862725960P

(32) 2018.08.31

(33) US

(71) XENON PHARMACEUTICALS INC., CA

(72) FOCKEN Thilo, CA; ANDREZ Jean-Christophe, CA; BURFORD Kristen Nicole, CA; DEHNHARDT Christoph Martin, CA; GRIMWOOD Michael Edward, CA; JIA Qi, CA; LOFSTRAND Verner Alexander, CA; WESOLOWSKI Steven Sigmund, CA; WILSON Michael Scott, CA

(54) **Compuși sulfonamidici substituiți cu heteroaril și utilizarea acestora în calitate de inhibitori ai canalelor de sodiu**
Heteroaryl-substituted sulfonamide compounds and their use as sodium channel inhibitors
Гетероарилзамещенные сульфонамидные соединения и их применение в качестве ингибиторов натриевых каналов

(21) e 2021 0611 (13) A1

(51) **Int.Cl.:** C07D 213/76 (2006.01.01)
 C07D 401/14 (2006.01.01)
 C07D 409/12 (2006.01.01)
 C07D 413/12 (2006.01.01)
 C07D 417/12 (2006.01.01)
 C07D 417/14 (2006.01.01)
 C07D 471/04 (2006.01.01)
 C07D 487/08 (2006.01.01)
 A61K 31/4439 (2006.01.01)
 A61P 25/00 (2006.01.01)

(96) 19768963.1, 2019.08.29

(87) WO 2020/047323, 2020.03.05

(31) 201862725956P

(32) 2018.08.31

(33) US

(71) XENON PHARMACEUTICALS INC., CA

(72) FOCKEN Thilo, CA; ANDREZ Jean-Christophe, CA; BURFORD Kristen Nicole, CA; DEHNHARDT Christoph Martin, CA; GRIMWOOD Michael Edward, CA; JIA Qi, CA; LOFSTRAND Verner Alexander, CA; WILSON Michael Scott, CA; ZENOVA Alla Yurevna, CA; WESOLOWSKI Steven Sigmund, CA; SUN Shaoyi, CA

(54) **Compuși sulfonamidici substituiți cu heteroaril și utilizarea acestora în calitate de agenți terapeutici**
Heteroaryl-substituted sulfonamide compounds and their use as therapeutic agents
Гетероарилзамещенные сульфонамидные соединения и их применение в качестве терапевтических агентов

- (21) e 2021 0612 (13) A1
 (51) Int.Cl.: A61P 7/10 (2006.01.01)
 C07K 16/40 (2006.01.01)
- (96) 19768977.1, 2019.08.30
 (87) WO 2020/047352, 2020.03.05
 (31) 201862725216P; 201962808612P
 (32) 2018.08.30; 2019.02.21
 (33) US; US
 (71) DYAX CORP., US
 (72) LU Peng, US; NURSE Christina, US; HAO Xinming, US
- (54) **Inhibitori ai calikreinei plasmatice și utilizările acestora pentru tratarea atacului de angioedem ereditar**
Plasma kallikrein inhibitors and uses thereof for treating hereditary angioedema attack
Ингибиторы плазменного калликрейна и их применения для лечения приступа наследственного ангионевротического отека

- (21) e 2021 0613 (13) A1
 (51) Int.Cl.: A61P 9/00 (2006.01.01)
 C07D 241/08 (2006.01.01)
 C07D 241/38 (2006.01.01)
 C07D 401/04 (2006.01.01)
 C07D 401/06 (2006.01.01)
 C07D 401/14 (2006.01.01)
 C07D 403/06 (2006.01.01)
 C07D 405/04 (2006.01.01)
 C07D 405/06 (2006.01.01)
 C07D 405/12 (2006.01.01)
 C07D 405/14 (2006.01.01)
 C07D 409/14 (2006.01.01)
 C07D 413/04 (2006.01.01)
 C07D 417/04 (2006.01.01)
 C07D 471/10 (2006.01.01)
 C07D 487/10 (2006.01.01)
 C07D 491/107 (2006.01.01)
 A61K 31/496 (2006.01.01)
 A61K 31/499 (2006.01.01)

- (96) 19768990.4, 2019.08.30
 (87) WO 2020/047447, 2020.03.05
 (31) 201862726162P
 (32) 2018.08.31
 (33) US
 (71) CYTOKINETICS, INC., US
 (72) CHUANG Chihyuan, US; MORGAN Bradley P., US; VANDERWAL Mark, US; ASHCRAFT Luke W., US; LAU Kevin, US

- (54) **Inhibitori ai sarcomerului cardiac**
Cardiac sarcomere inhibitors
Ингибиторы сердечного саркомера

- (21) e 2021 0614 (13) A1
 (51) Int.Cl.: A61P 35/00 (2006.01.01)
 C07K 16/28 (2006.01.01)
 A61K 39/00 (2006.01.01)
- (96) 19769302.1, 2019.08.30
 (87) WO 2020/047374, 2020.03.05
 (31) 201862726053P
 (32) 2018.08.31
 (33) US
 (71) ALECTOR LLC, US
 (72) CULP Patricia, US; LAM Helen, US; HO Wei-Hsien, US; PRESTA Leonard, US; ROSENTHAL Arnon, US
- (54) **Anticorpi anti-CD33 și procedee de utilizare a acestora**
Anti-CD33 antibodies and methods of use thereof
Антитела к CD33 и способы их применения

- (21) e 2021 0615 (13) A1
 (51) Int.Cl.: A61K 38/17 (2006.01.01)
- (96) 19770221.0, 2019.08.29
 (87) WO 2020/047326, 2020.03.05
 (31) 201862725977P
 (32) 2018.08.31
 (33) US
 (71) ALX ONCOLOGY INC., US
 (72) SIM Bang Janet, US; PONS Jaume, US
- (54) **Polipeptide momitoare**
Decoy polypeptides
Полипептиды-приманки

- (21) e 2021 0616 (13) A1
 (51) Int.Cl.: A61K 9/51 (2006.01.01)
 A61K 31/7105 (2006.01.01)
 A61K 38/00 (2006.01.01)
 C12N 15/113 (2010.01.01)
- (96) 19773979.0, 2019.08.28
 (87) WO 2020/047061, 2020.03.05
 (31) 201862724582P; 201862725765P

- (32) 2018.08.29; 2018.08.31
- (33) US; US
- (71) TRANSLATE BIO, INC., US
- (72) KARVE Shirang, US; PATEL Zarna, US; ZHANG Yi, US; SARODE Ashish, US; BALL Rebecca L., US; DEROSA Frank, US; HEARTLEIN Michael, US
- (54) **Procedeu îmbunătățit de obținere a nanoparticulelor lipidice încărcate cu ARNm**
Improved process of preparing mRNA-loaded lipid nanoparticles
Улучшенный способ получения липидных наночастиц, нагруженных мРНК
-
- (21) **e 2021 0617 (13) A1**
- (51) **Int.Cl.: C07K 16/28 (2006.01.01)**
A61K 31/573 (2006.01.01)
A61K 39/00 (2006.01.01)
- (96) 19782800.7, 2019.08.30
- (87) WO 2020/047389, 2020.03.05
- (31) 201862726137P; 201862774019P; 201962861100P
- (32) 2018.08.31; 2018.11.30; 2019.06.13
- (33) US; US; US
- (71) REGENERON PHARMACEUTICALS, INC., US
- (72) BROWNSTEIN Carrie, US; LOWY Israel, US; ADRIAENS Lieve Lucille, US
- (54) **Strategie de dozare care atenuază sindromul de eliberare a citokinelor pentru anticorpi bispecifici CD3/C20**
Dosing strategy that mitigates cytokine release syndrome for CD3/C20 bispecific antibodies
Стратегия дозирования, которая снижает синдром высвобождения цитокинов для биспецифических антител CD3/C20
-
- (21) **e 2021 0618 (13) A1**
- (51) **Int.Cl.: A61K 31/506 (2006.01.01)**
A61K 31/438 (2006.01.01)
A61P 1/16 (2006.01.01)
A61P 3/04 (2006.01.01)
A61P 3/10 (2006.01.01)
A61P 35/00 (2006.01.01)
A61K 45/06 (2006.01.01)
- (96) 19783644.8, 2019.08.28
- (87) WO 2020/044266, 2020.03.05
- (31) 201862726172P; 201962883860P
- (32) 2018.08.31; 2019.08.07
- (33) US; US
- (71) PFIZER INC., US
- (72) ESLER William Paul, US; ROSS Trenton Thomas, US
- (54) **Combinajii pentru tratamentul SHNA/BHGNA și bolilor asociate**
Combinations for treatment of NASH/NAFLD and related diseases
Комбинации для лечения НАСГ/НАЖБП и родственных заболеваний
-
- (21) **e 2021 0619 (13) A1**
- (51) **Int.Cl.: C07K 14/705 (2006.01.01)**
A61K 38/17 (2006.01.01)
- (96) 19794640.3, 2019.08.30
- (87) WO 2020/044296, 2020.03.05
- (31) 201821032765
- (32) 2018.08.31
- (33) IN
- (71) UNICHEM LABORATORIES LIMITED, IN
- (72) SATHE Dhananjay, IN; KUMAR Sudeep, IN
- (54) **Variante de lectină recombinantă**
Recombinant lectin variants
Варианты рекомбинантного лектина
-
- (21) **e 2021 0620 (13) A1**
- (51) **Int.Cl.: F04D 17/16 (2006.01.01)**
F04D 19/00 (2006.01.01)
F04D 25/16 (2006.01.01)
- (96) 19800979.7, 2019.11.06
- (87) WO 2020/094676, 2020.05.14
- (31) 102018219006
- (32) 2018.11.07
- (33) DE
- (71) BROSE FAHRZEUGTEILE SE & CO. KOMMANDITGESELLSCHAFT, WÜRZBURG, DE
- (72) WICHERS Marco, DE; DREESEN Thomas, DE
- (54) **Ansamblu ventilator pentru autovehicul**
Fan assembly for a motor vehicle
Вентиляторный узел для автомобиля
-

- (21) e 2021 0621 (13) A1
 (51) Int.Cl.: A61K 31/4985 (2006.01.01)
 C07D 487/04 (2006.01.01)
 (96) 19853434.9, 2019.08.29
 (87) WO 2020/047311, 2020.03.05
 (31) 201862725725P
 (32) 2018.08.31
 (33) US
 (71) IMARA INC., US
 (72) CALAMAI Edward George, US; DOBBINS Deborah Lynn Leithead, US; DEHART Michael Paul, US; MCARTHUR James, US; FOO Shi Yin, US
 (54) **Inhibitori ai PDE9 pentru tratamentul anemiei falciforme**
PDE9 inhibitors for treating sickle cell disease
Ингибиторы PDE9 для лечения серповидно-клеточной анемии
-
- (87) WO 2020/047030, 2020.03.05
 (31) 201862724412P; 201862771853P
 (32) 2018.08.29; 2018.11.27
 (33) US; US
 (71) CHEMOCENTRYX, INC., US
 (72) LI Shijie, US; MALI Venkat Reddy, US; SINGH Rajinder, US; YANG Ju, US; ZHANG Penglie, US
 (54) **Terapie combinată cu utilizarea antagoniștilor receptorului de chemokine C-C 4 (CCR4) și a unuia sau mai multor inhibitori ai punctelor de control imun**
Combination therapy using C-C Chemokine Receptor 4 (CCR4) antagonists and one or more immune checkpoint inhibitors
Комбинированная терапия с использованием антагонистов C-C хемокинового рецептора 4 (CCR4) и одного или нескольких ингибиторов иммунных контрольных точек

-
- (21) e 2021 0622 (13) A1
 (51) Int.Cl.: C12N 15/63 (2006.01.01)
 A61K 35/17 (2015.01.01)
 A61P 35/00 (2006.01.01)
 A61P 35/02 (2006.01.01)
 C12N 5/10 (2006.01.01)
 C12N 15/867 (2006.01.01)
 C12N 5/0783 (2010.01.01)
 (96) 19853937.1, 2019.08.30
 (87) WO 2020/045610, 2020.03.05
 (31) 2018163310
 (32) 2018.08.31
 (33) JP
 (71) NOILE-IMMUNE BIOTECH, INC., JP; TAKEDA PHARMACEUTICAL COMPANY LIMITED, JP
 (72) TAKE Chihiro, JP; TATAMIYA Takayuki, JP; YAMAGUCHI Akiko, JP
 (54) **Celule T care exprimă CAR și vector de expresie CAR**
CAR-expressing T cells and CAR expression vector
CAR-экспрессирующие Т-клетки и вектор экспрессии CAR
-
- (21) e 2021 0624 (13) A1
 (51) Int.Cl.: G06F 15/78 (2006.01.01)
 G06N 99/00 (2019.01.01)
 H01L 21/00 (2006.01.01)
 H01L 29/06 (2006.01.01)
 (96) 19854402.5, 2019.08.30
 (87) WO 2020/047444, 2020.03.05
 (31) 201862725874P
 (32) 2018.08.31
 (33) US
 (71) PRESIDENT AND FELLOWS OF HARVARD COLLEGE, US
 (72) PICHLER Hannes, US; WANG Shengtao, US; ZHOU Leo Xiangyu, US; CHOI Soonwon, US; LUKIN Mikhail D., US
 (54) **Calcul cuantic pentru probleme de optimizare combinatorie cu utilizarea matricelor atomice programabile**
Quantum computing for combinatorial optimization problems using programmable atom arrays
Квантовые вычисления для задач комбинаторной оптимизации с использованием программируемых атомных матриц

-
- (21) e 2021 0623 (13) A1
 (51) Int.Cl.: A61K 31/451 (2006.01.01)
 A61K 31/445 (2006.01.01)
 C07D 211/18 (2006.01.01)
 (96) 19854176.5, 2019.08.28

- (21) e 2021 0625 (13) A1
 (51) Int.Cl.: A61K 38/08 (2019.01.01)
 A61K 38/10 (2006.01.01)
 C07K 14/725 (2006.01.01)
- (96) 19854596.4, 2019.08.30
 (87) WO 2020/047502, 2020.03.05
 (31) 201862726060P
 (32) 2018.08.31
 (33) US
 (71) 3T BIOSCIENCES, INC., US
 (72) GEE Marvin, US; SIBENER Leah, US
- (54) **Biblioteci peptidice randomizate prezentate de antigeni leucocitari umani**
Randomized peptide libraries presented by human leukocyte antigens
Рандомизированные пептидные библиотеки, представленные лейкоцитарными антигенами человека
- (96) 19855534.4, 2019.08.27
 (87) WO 2020/045941, 2020.03.05
 (31) 20180100359; 20190104641
 (32) 2018.08.27; 2019.08.26
 (33) KR; KR
 (71) DAEWOONG PHARMACEUTICAL CO., LTD., KR
 (72) KIM Wol Young, KR; LEE Yeon Im, KR; YOON Youn Jung, KR; PARK Joon Seok, KR; EOM Deok Ki, KR; BANG Keuk Chan, KR; JUNG Jaehyun, KR
- (54) **Nou derivat al aminei heterociclice și compoziție farmaceutică care îl conține**
Novel heterocyclic amine derivative and pharmaceutical composition comprising same
Новое производное гетероциклического амина и содержащая его фармацевтическая композиция

- (21) e 2021 0626 (13) A1
 (51) Int.Cl.: A61K 31/015 (2006.01.01)
 C07C 215/12 (2006.01.01)
 C07C 229/22 (2006.01.01)
- (96) 19855267.1, 2019.08.28
 (87) WO 2020/047035, 2020.03.05
 (31) 201862724435P; 201862772226P
 (32) 2018.08.29; 2018.11.28
 (33) US; US
 (71) CHEMOCENTRYX, INC., US
 (72) LI Shijie, US; VILALTA-COLOMER Marta, US; PUNNA Sreenivas, US; MALATHONG Viengkham, US; SINGH Rajinder, US; ZHANG Penglie, US
- (54) **Metode de tratament al cancerului cu inhibitori micromoleculari ai PD-L1**
Methods of treating cancer with small molecule PD-L1 inhibitors
Методы лечения рака низкомолекулярными ингибиторами PD-L1
- (21) e 2021 0628 (13) A1
 (51) Int.Cl.: C07D 487/04 (2006.01.01)
 A61K 31/519 (2006.01.01)
 A61P 35/00 (2006.01.01)
- (96) 19855702.7, 2019.08.28
 (87) WO 2020/045475, 2020.03.05
 (31) 2018159840
 (32) 2018.08.29
 (33) JP
 (71) TAIHO PHARMACEUTICAL CO., LTD., JP
 (72) SHIMAMURA Tadashi, JP; OSHIUMI Hiromi, JP
- (54) **Cristal de pirazolo[3,4-d]pirimidină**
Crystal of pyrazolo[3,4-d]pyrimidine
Кристалл пиразоло[3,4-d]пиримидина

- (21) e 2021 0627 (13) A1
 (51) Int.Cl.: C07D 417/12 (2006.01.01)
 A61K 31/4427 (2006.01.01)
 A61K 31/4523 (2006.01.01)
 A61K 31/496 (2006.01.01)
 A61K 31/506 (2006.01.01)
 C07D 417/14 (2006.01.01)
 C07D 487/04 (2006.01.01)
 A61P 35/00 (2006.01.01)
 A61P 37/00 (2006.01.01)
- (21) e 2021 0629 (13) A1
 (51) Int.Cl.: G06Q 20/00 (2012.01.01)
 G06Q 20/02 (2012.01.01)
 G06Q 20/16 (2012.01.01)
 G06Q 20/32 (2012.01.01)
 G06Q 20/36 (2012.01.01)
 G06Q 20/38 (2012.01.01)
 G06Q 20/40 (2012.01.01)
 H04W 4/80 (2018.01.01)
 H04W 84/18 (2009.01.01)
 H04W 88/04 (2009.01.01)
- (96) 19855853.8, 2019.09.03
 (87) WO 2020/047545, 2020.03.05

- (31) 201862725729P
 (32) 2018.08.31
 (33) US
 (71) BLEU TECH ENTERPRISES, INC., US
 (72) BONSI Sesie K., US
 (54) **Rețea de plată mobilă descentralizată cu rază lungă de acțiune cu utilizarea Bluetooth**
Long range decentralized mobile payment network using Bluetooth
Децентрализованная мобильная платежная сеть с большим радиусом действия с использованием Bluetooth

-
- (21) **e 2021 0630 (13) A1**
 (51) **Int.Cl.: A61K 31/519 (2006.01.01)**
A61P 35/00 (2006.01.01)
 (96) 19856279.5, 2019.08.28
 (87) WO 2020/045461, 2020.03.05
 (31) 2018160014
 (32) 2018.08.29
 (33) JP
 (71) TAIHO PHARMACEUTICAL CO., LTD., JP
 (72) IRIE Hiroki, JP; FUJIOKA Yayoi, JP
 (54) **Agent terapeutic care conține compus pirazolo[3,4-d]pirimidină în calitate de ingredient activ**
Therapeutic agent containing pyrazolo[3,4-d]pyrimidine compound as active ingredient
Терапевтический агент, содержащий соединение пиразоло[3,4-d]пиримидина в качестве активного ингредиента

-
- (21) **e 2021 0631 (13) A1**
 (51) **Int.Cl.: A61K 35/17 (2015.01.01)**
A61K 45/06 (2006.01.01)
C12N 5/00 (2006.01.01)
A61P 35/00 (2006.01.01)
 (96) 19856433.8, 2019.09.03
 (87) WO 2020/096682, 2020.05.14
 (31) 201862725976P; 201862726919P
 (32) 2018.08.31; 2018.09.04
 (33) US; US
 (71) IOVANCE BIOTHERAPEUTICS, INC., US
 (72) FARDIS Maria, US; NATARAJAN Arvind, US

- (54) **Utilizarea limfocitelor infiltrante tumorale pentru tratamentul pacienților cu CPNMC rezistenți la anticorp anti-PD-1**
Use of tumor infiltrating lymphocytes for treating NSCLC patients refractory for anti-PD-1 antibody
Применение опухоль-инфильтрирующих лимфоцитов для лечения пациентов с НММКЛ, резистентных к антителу против PD-1

-
- (21) **e 2021 0632 (13) A1**
 (51) **Int.Cl.: A61K 31/519 (2006.01.01)**
A61K 9/10 (2006.01.01)
A61P 25/18 (2006.01.01)
A61P 25/24 (2006.01.01)
A61K 9/00 (2006.01.01)
 (96) 20169861.0, 2016.03.30
 (97) 3744326, 2020.12.02
 (31) 201562144054P; 201562162596P
 (32) 2015.04.07; 2015.05.15
 (33) US; US
 (71) JANSSEN PHARMACEUTICA NV, BE
 (72) GOPAL Srihari, US; RAVENSTIJN Paulien Gerarda Maria, BE; RUSSU Alberto, BE; SAMTANI Mahesh Narain, US
 (54) **Regim de dozare a dozelor omise pentru esterii de paliperidonă injectabili cu acțiune îndelungată**
Dosing regimen for missed doses for long-acting injectable paliperidone esters
Режим дозирования пропущенных доз для инъекционных сложных эфиров палиперидона длительного действия

-
- (21) **e 2021 0633 (13) A1**
 (51) **Int.Cl.: A61K 31/4709 (2006.01.01)**
A61P 1/16 (2006.01.01)
 (96) 19753281.5, 2019.08.01
 (87) WO 2020/048694, 2020.03.12
 (31) 18306167; 201862727100P
 (32) 2018.09.05; 2018.09.05
 (33) EP; US
 (71) GENOSCIENCE PHARMA, FR
 (72) HALFON Philippe, FR; BASSISSI Firas, FR; BRUN Sonia, FR; COURCAMBECK Jérôme, FR; RACHID Madani, FR

- (54) **2,4-Diamino-chinolină substituită în calitate de medicament nou pentru fibroză, autofagie și boli legate de catepsinele B (CTSB), L (CTSL) și D (CTSD)**
Substituted 2,4-diamino-quinoline as new medicament for fibrosis, autophagy and cathepsins B (CTSB), L (CTSL) and D (CTSD) related diseases
Замещенный 2,4-диамино-хинолин в качестве нового лекарства от фиброза, аутофагии и заболеваний, связанных с катепсинами B (CTSB), L (CTSL) и D (CTSD)

-
- (21) e 2021 0634 (13) A1
 (51) Int.Cl.: G01N 33/574 (2006.01.01)
 A61K 38/03 (2006.01.01)
 (96) 19759627.3, 2019.09.03
 (87) WO 2020/048992, 2020.03.12
 (31) 201814361
 (32) 2018.09.04
 (33) GB
 (71) TREOS BIO LIMITED, GB
 (72) LISZEWICZ Julianna, HU; MOLNAR Levente, HU; TOKE Eniko, HU; TOTH József, HU; LORINCZ Orsolya, HU; CSISZOVSZKI Zsolt, HU; SOMOGYI Eszter, HU; PANTYA Katalin, HU; PÁLES Péter, HU; MIKLÓS István, HU; MEGYESI Mónika, HU
 (54) **Test de screening al cancerului imunogenetic**
Immunogenetic cancer screening test
Иммуногенетический скрининговый тест на рак

-
- (21) e 2021 0635 (13) A1
 (51) Int.Cl.: A61K 39/00 (2006.01.01)
 A61P 35/00 (2006.01.01)
 G01N 33/50 (2006.01.01)
 G01N 33/569 (2006.01.01)
 (96) 19765218.3, 2019.09.03
 (87) WO 2020/048990, 2020.03.12
 (31) 201814364; 201814365; 201814366;
 201814367
 (32) 2018.09.04; 2018.09.04; 2018.09.04;
 2018.09.04
 (33) GB; GB; GB; GB
 (71) TREOS BIO LIMITED, GB

- (72) LISZEWICZ Julianna, HU; MOLNAR Levente, HU; TOKE Eniko, HU; TOTH József, HU; LORINCZ Orsolya, HU; CSISZOVSZK Zsolt, HU; SOMOGYI Eszter, HU; PANTYA Katalin, HU; MEGYESI Mónika, HU
 (54) **Vaccinuri peptidice**
Peptide vaccines
Пептидные вакцины

-
- (21) e 2021 0636 (13) A1
 (51) Int.Cl.: C07K 14/47 (2006.01.01)
 (96) 19765219.1, 2019.09.03
 (87) WO 2020/048995, 2020.03.12
 (31) 201814362
 (32) 2018.09.04
 (33) GB
 (71) TREOS BIO LIMITED, GB
 (72) LISZEWICZ Julianna, HU; MOLNÁR Levente, HU; TOKE Eniko, HU; TOTH József, HU; LORINCZ Orsolya, HU; CSISZOVSZKI Zsolt, HU; SOMOGYI Eszter, HU; PÁNTYA Katalin, HU; MEGYESI Mónika, HU; PÁLES Péter, HU
 (54) **Procedeu de preparare a compozițiilor de vaccin**
Process for preparing vaccine compositions
Способ приготовления вакцинных композиций

-
- (21) e 2021 0637 (13) A1
 (51) Int.Cl.: A61K 9/00 (2006.01.01)
 A61K 9/51 (2006.01.01)
 A61K 31/7088 (2006.01.01)
 A61K 47/46 (2006.01.01)
 C07H 21/00 (2006.01.01)
 (96) 19768943.3, 2019.08.29
 (87) WO 2020/047201, 2020.03.05
 (31) 201862726292P
 (32) 2018.09.02
 (33) US
 (71) MODERNATX, INC., US
 (72) PRESNYAK Vladimir, US; MARTINI Paolo, US
 (54) **Polinucleotide care codifică acil-CoA dehidrogenaza cu lanț foarte lung pentru tratamentul deficitului de acil-CoA dehidrogenază cu lanț foarte lung**
Polynucleotides encoding very long-chain acyl-CoA dehydrogenase for the treatment

of very long-chain acyl-CoA dehydrogenase deficiency

Полинуклеотиды, кодирующие ацил-КоА-дегидрогеназу с очень длинной цепью, для лечения дефицита ацил-КоА-дегидрогеназы с очень длинной цепью

-
- (21) **e 2021 0638 (13) A1**
 (51) **Int.Cl.:** **A61K 31/4439** (2006.01.01)
C07D 213/00 (2006.01.01)
A61P 3/10 (2006.01.01)
A61P 9/04 (2006.01.01)
 (96) 19769621.4, 2019.08.29
 (87) WO 2020/051058, 2020.03.12
 (31) 201862726520P
 (32) 2018.09.04
 (33) US
 (71) ELI LILLY AND COMPANY, US
 (72) DURHAM Timothy Barrett, US
 (54) **Compuși de 2,6-diaminopiridină**
2,6-Diamino pyridine compounds
2,6-Диаминопиридиновые соединения
-

- (21) **e 2021 0639 (13) A1**
 (51) **Int.Cl.:** **A61K 9/20** (2006.01.01)
A61K 31/365 (2006.01.01)
A61K 31/7048 (2006.01.01)
A61K 31/506 (2006.01.01)
A61K 31/4155 (2006.01.01)
 (96) 19769675.0, 2019.09.03
 (87) WO 2020/051106, 2020.03.12
 (31) 201862727018P
 (32) 2018.09.05
 (33) US
 (71) ZOETIS SERVICES LLC, US
 (72) KOLHE Sachin Pundlik, US; THAKUR Supriya Gautam, US
 (54) **Formulări antiparazitare cu gust plăcut**
Palatable antiparasitic formulations
Противопаразитарные препараты с приятным вкусом
-

- (21) **e 2021 0640 (13) A1**
 (51) **Int.Cl.:** **A61K 31/444** (2006.01.01)
A61P 25/06 (2006.01.01)
 (96) 19773583.0, 2019.09.03
 (87) WO 2020/051137, 2020.03.12
 (31) 201862726585P
 (32) 2018.09.04
 (33) US
 (71) ELI LILLY AND COMPANY, US
 (72) CONLEY Robert Russell, US; DAVAR Gudarz, US; JOHNSON Kirk Willis, US
 (54) **Dozare cronică nocturnă a lasmiditanului**
Chronic nightly dosing of lasmiditan for migraine prevention
Хроническое ночное дозирование ласмидитана для профилактики мигрени
-

- (21) **e 2021 0641 (13) A1**
 (51) **Int.Cl.:** **A61K 31/445** (2006.01.01)
A61K 31/5377 (2006.01.01)
A61K 31/5415 (2006.01.01)
A61P 23/00 (2006.01.01)
A61P 23/02 (2006.01.01)
 (96) 19783171.2, 2019.09.06
 (87) WO 2020/051543, 2020.03.12
 (31) 201862728732P; 201962860190P
 (32) 2018.09.07; 2019.06.11
 (33) US; US
 (71) HERON THERAPEUTICS, INC., US
 (72) QUART Barry D., US; OTTOBONI Thomas B., US
 (54) **Tratamentul durerii postoperatorii**
Post-surgical pain treatment
Лечение послеоперационной боли
-

- (21) **e 2021 0642 (13) A1**
 (51) **Int.Cl.:** **C07K 14/42** (2006.01.01)
C07K 14/47 (2006.01.01)
C12P 21/02 (2006.01.01)
 (96) 19783369.2, 2019.09.05
 (87) WO 2020/074977, 2020.04.16
 (31) 201821008382; 201921001559
 (32) 2018.09.07; 2019.01.14
 (33) IN; IN
 (71) UNICHEM LABORATORIES LIMITED, IN

(72) SATHE Dhananjay, IN; KUMAR Sudeep, IN; KATDARE Mamata, IN

(54) **Procedeu îmbunătățit de obținere a proteinei de lectină recombinante**

An improved process for the preparation of recombinant lectin protein

Усовершенствованный способ получения рекомбинантного лектинового белка

(21) **e 2021 0643 (13) A1**

(51) **Int.Cl.:** **C08J 5/04** (2006.01.01)
C08J 5/24 (2006.01.01)

(96) 19812844.9, 2019.09.06

(87) WO 2020/049516, 2020.03.12

(31) 102018121811

(32) 2018.09.06

(33) DE

(71) ECOLE POLYTECHNIQUE FEDERALE DE LAUSANNE (EPFL), CH

(72) COHADES Amaël, CH; MICHAUD Véronique, CH

(54) **Material compozit**

Composite material

Композитный материал

(21) **e 2021 0644 (13) A1**

(51) **Int.Cl.:** **C12N 15/82** (2006.01.01)
C12N 9/22 (2006.01.01)
C12N 15/70 (2006.01.01)
A01H 5/00 (2018.01.01)
A01H 6/54 (2018.01.01)

(96) 19830148.3, 2019.07.03

(87) WO 2020/007331, 2020.01.09

(31) 201810724589

(32) 2018.07.04

(33) CN

(71) GUANGDONG SANJIE FORAGE BIOTECHNOLOGY CO., LTD, CN

(72) CHEN Haitao, CN; WANG Wen, CN; XIE Xiongping, CN; QIU Qiang, CN; SHANG Zhanhuan, CN; SU Kexian, CN; HE Hui, CN

(54) **Metodă de mutagenză situs-specifică a genei *Medicago sativa* cu utilizarea sistemului CRISPR/Cas9**

Method for site-specific mutagenesis of *Medicago sativa* gene by using CRISPR/Cas9 system

Метод сайт-специфического мутагенеза гена *Medicago sativa* с использованием системы CRISPR/Cas9

(21) **e 2021 0645 (13) A1**

(51) **Int.Cl.:** **B01F 3/04** (2006.01.01)
C12M 1/00 (2006.01.01)
C12M 1/02 (2006.01.01)
C12M 1/04 (2006.01.01)

(96) 19857341.2, 2019.08.28

(87) WO 2020/051042, 2020.03.12

(31) 201862727976P

(32) 2018.09.06

(33) US

(71) MOMENTA PHARMACEUTICALS, INC., US

(72) YIN Jin, US; ZANG Ru, US

(54) **Metode de cultură celulară continuă**

Methods of continuous cell culture

Методы непрерывного культивирования клеток

(21) **e 2021 0646 (13) A1**

(51) **Int.Cl.:** **A61K 39/00** (2006.01.01)
G01N 33/569 (2006.01.01)

(96) 19857366.9, 2019.09.06

(87) WO 2020/051498, 2020.03.12

(31) 201862727821P; 201862746865P; 201862782119P; 201962788386P; 201962813463P; 201962815235P; 201962832992P; 201962840899P; 201962852075P; 201962859983P; 201962873678P; 201962890475P

(32) 2018.09.06; 2018.10.17; 2018.12.19; 2019.01.04; 2019.03.04; 2019.03.07; 2019.04.12; 2019.04.30; 2019.05.23; 2019.06.11; 2019.07.12; 2019.08.22

(33) US; US; US; US; US; US; US; US; US; US; US; US

(71) CIDARA THERAPEUTICS, INC., US

(72) BALKOVEC James M., US; BENSEN Daniel C., US; BORCHARDT Allen, US; BRADY Thomas P., US; CHEN Zhi-Yong, US; COLE Jason, US; DO Quyen-Quyen Thuy, US; DOEHRMANN Simon, US; JIANG Wanlong, US; LAM Thanh, US; NONCOVICH Alain, US; TARI Leslie W., US

(54) **Compoziții și metode pentru tratamentul infecțiilor virale**

Compositions and methods for the treatment of viral infections
Композиции и методы лечения вирусных инфекций

-
- (21) **e 2021 0647 (13) A1**
 (51) **Int.Cl.:** *H04N 7/18* (2006.01.01)
F21S 8/08 (2006.01.01)
F21V 33/00 (2006.01.01)
G08B 13/196 (2006.01.01)
H04N 5/30 (2006.01.01)
H04W 4/12 (2009.01.01)
H04W 4/38 (2018.01.01)
H04W 88/12 (2009.01.01)
 (96) 19858118.3, 2019.09.06
 (87) WO 2020/047673, 2020.03.12
 (31) 201862728279P
 (32) 2018.09.07
 (33) US
 (71) CONTROLE DE DONNEES METROPOLIS INC., CA
 (72) LEBLANC Normand, CA; LAPOINTE Dany, CA
 (54) **Cameră de iluminat stradal**
Streetlight camera
Камера уличного освещения
-

- (21) **e 2021 0648 (13) A1**
 (51) **Int.Cl.:** *C07D 487/04* (2006.01.01)
C07D 471/02 (2006.01.01)
C07D 471/04 (2006.01.01)
A61K 31/395 (2006.01.01)
A61K 31/435 (2006.01.01)
A61K 31/4353 (2006.01.01)
A61K 31/437 (2006.01.01)
A61K 31/495 (2006.01.01)
A61K 31/4985 (2006.01.01)
 (96) 19858443.5, 2019.09.04
 (87) WO 2020/051169, 2020.03.12
 (31) 201862727321P; 201862727328P;
 201862727339P; 201862746928P
 (32) 2018.09.05; 2018.09.05; 2018.09.05;
 2018.10.17
 (33) US; US; US; US
 (71) INCYTE CORPORATION, US
 (72) DOUTY Brent, US; BURNS David M., US;
 COMBS Andrew P., US; JIA Zhongjiang, US;
 LEVY Daniel, US; YUE Eddy W., US

(54) **Forme cristaline de inhibitor al fosfoinozid 3-kinazei (PI3K)**
Crystalline forms of a phosphoinositide 3-kinase (PI3K) inhibitor
Кристаллические формы ингибитора фосфоинозитид-3-киназы (PI3K)

- (21) **e 2021 0649 (13) A1**
 (51) **Int.Cl.:** *A61K 31/575* (2006.01.01)
A61K 31/53 (2006.01.01)
A61K 31/192 (2006.01.01)
A61K 31/665 (2006.01.01)
 (96) 19858453.4, 2019.09.03
 (87) WO 2020/049556, 2020.03.12
 (31) 201862727565P
 (32) 2018.09.06
 (33) US
 (71) GALMED RESEARCH AND DEVELOPMENT LTD., IL
 (72) BAHARAFF Allen, IL; HAYARDENY-NISSIMOV Liat, IL; GORFINE Tali, IL
 (54) **Terapie combinată pentru tratamentul bolilor hepatice**
Combination therapy for the treatment of liver disease
Комбинированная терапия для лечения заболеваний печени
-

- (21) **e 2021 0650 (13) A1**
 (51) **Int.Cl.:** *A61K 31/427* (2006.01.01)
A61K 31/497 (2006.01.01)
A61K 31/5377 (2006.01.01)
 (96) 19858573.9, 2019.09.03
 (87) WO 2020/051151, 2020.03.12
 (31) 201862726738P; 201862731410P;
 201862746039P; 201862760131P
 (32) 2018.09.04; 2018.09.14; 2018.10.16;
 2018.11.13
 (33) US; US; US; US
 (71) PARATEK PHARMACEUTICALS, INC., US;
 UNITED STATES GOVERNMENT AS
 REPRESENTED BY THE DEPARTMENT OF
 VETERANS AFFAIRS, US
 (72) CYNAMON Michael Henry, US; DRAPER Michael P., US; STEENBERGEN Judith N., US;
 TANAKA S. Ken, US

(54) **Metode de tratament al infecțiilor micobacteriene cu ajutorul compușilor de tetraciclină**
Methods of treating mycobacterial infections using tetracycline compounds
Методы лечения микобактериальных инфекций с помощью соединений тетрациклина

(21) e 2021 0651 (13) A1

(51) **Int.Cl.:** A61K 31/454 (2006.01.01)
A61P 25/00 (2006.01.01)
A61P 25/04 (2006.01.01)
A61P 25/02 (2006.01.01)
A61P 29/00 (2006.01.01)
A61K 9/00 (2006.01.01)
A61K 45/06 (2006.01.01)

(96) 19858688.5, 2019.09.04

(87) WO 2020/101790, 2020.05.22

(31) 201862726800P

(32) 2018.09.04

(33) US

(71) MINERVA NEUROSCIENCES, INC., US

(72) LUTHRINGER Remy, CH; NOEL Nadine, FR; SAOUD Jay, US

(54) **Procedee de utilizare a compusului de fenilpropilamină pentru tratamentul durerii**
Methods of using a phenoxypropylamine compound to treat pain
Способы применения соединения фенилпропиламина для лечения боли

(21) e 2021 0652 (13) A1

(51) **Int.Cl.:** G03G 21/10 (2006.01.01)
G03G 21/18 (2006.01.01)

(96) 20168640.9, 2016.02.26

(97) 3748435, 2020.12.09

(31) 2015039431; 2015232095

(32) 2015.02.27; 2015.11.27

(33) JP; JP

(71) CANON KABUSHIKI KAISHA, JP

(72) HIRAYAMA Akinobu, JP; UENO Takahito, JP; TAKEUCHI Toshiaki, JP

(54) **Cartuș**
Cartridge
Картридж

(21) e 2021 0653 (13) A1

(51) **Int.Cl.:** A61K 45/06 (2006.01.01)
A61K 31/454 (2006.01.01)
A61K 31/4985 (2006.01.01)
A61K 31/519 (2006.01.01)
A61K 39/395 (2006.01.01)
C07K 14/70 (2006.01.01)
C07K 16/28 (2006.01.01)
C12N 5/07 (2010.01.01)
A61P 35/00 (2006.01.01)
A61P 35/02 (2006.01.01)

(96) 20171647.9, 2016.09.15

(97) 3747472, 2020.12.09

(31) 201562218958P; 201562243646P;
201662277474P

(32) 2015.09.15; 2015.10.19; 2016.01.11

(33) US; US; US

(71) ACERTA PHARMA B.V., NL

(72) ROTHBAUM Wayne, US; LANNUTTI Brian, US

(54) **Combinății terapeutice de un inhibitor al CD19 și un inhibitor al TKB**
Therapeutic combinations of a CD19 inhibitor and a BTK inhibitor
Терапевтические комбинации ингибитора CD19 и ингибитора ТКБ

(21) e 2021 0654 (13) A1

(51) **Int.Cl.:** C07K 14/415 (2006.01.01)
C12Q 1/6895 (2018.01.01)
C12N 15/82 (2006.01.01)

(96) 19765281.1, 2019.09.11

(87) WO 2020/053313, 2020.03.19

(31) 18193892

(32) 2018.09.11

(33) EP

(71) KWS SAAT SE & CO. KGAA, DE

(72) MÜNNEKHOFF Ann-Katrin, DE; SCHULZ Britta, DE; STIRNWEIS Daniel Fabian, DE; TÖRJÉK Ottó, DE; BORCHARDT Dietrich, DE

(54) **Genă modificatoare de rezistență la virusul îngălbenirii necrotice a nervurilor sfeclii (VİNNS)**
Beet necrotic yellow vein virus (BNYVV)-resistance modifying gene
Ген, модифицирующий устойчивость к вирусу некротического пожелтения жилок свеклы (ВНПЖС)

- (21) **e 2021 0655 (13) A1**
 (51) **Int.Cl.:** *G01N 33/50* (2006.01.01)
G01N 33/569 (2006.01.01)
C07K 14/74 (2006.01.01)
A61K 39/00 (2006.01.01)
 (96) 19769767.5, 2019.09.13
 (87) WO 2020/053398, 2020.03.19
 (31) 201862731337P; 102018122546;
 201962873102P
 (32) 2018.09.14; 2018.09.14; 2019.07.11
 (33) US; DE; US
 (71) IMMATICS BIOTECHNOLOGIES GMBH, DE
 (72) MORITZ Andreas, DE; MAURER Dominik, DE;
 BUNK Sebastian, DE; WAGNER Claudia, DE
 (54) **Metodă de screening cu randament ridicat al afinității peptidă-CMH pentru liganzi RCT cu ajutorul complexelor CMH fără peptide, stabilizate**
Method for high throughput peptide-MHC affinity screening for TCR ligands by stabilised, peptide-free MHC complexes
Метод высокопроизводительного скрининга аффинности пептид-ГКГ для лигандов ТКР с помощью стабилизированных, не содержащих пептидов, комплексов ГКГ

- (21) **e 2021 0656 (13) A1**
 (51) **Int.Cl.:** *B01D 29/15* (2006.01.01)
C02F 1/00 (2006.01.01)
B01D 35/06 (2006.01.01)
B03C 1/28 (2006.01.01)
C02F 1/48 (2006.01.01)
C02F 103/02 (2006.01.01)
F24D 19/00 (2006.01.01)
F28F 19/01 (2006.01.01)
 (96) 19769909.3, 2019.08.29
 (87) WO 2020/053691, 2020.03.19
 (31) 201800008461
 (32) 2018.09.10
 (33) IT
 (71) I.V.A.R. S.P.A., IT
 (72) BERLOTTI Umberto, IT; CONTINI Mario, IT
 (54) **Dispozitiv și procedeu de filtrare a lichidului care circulă în sistemul de alimentare cu apă și canalizare și de încălzire**
Device and method for filtering a fluid circulating in a plumbing and heating system

Устройство и способ фильтрации жидкости, циркулирующей в водопроводно-канализационной и отопительной системе

- (21) **e 2021 0657 (13) A1**
 (51) **Int.Cl.:** *A61K 39/395* (2006.01.01)
A61P 17/06 (2006.01.01)
 (96) 19772918.9, 2019.09.05
 (87) WO 2020/055651, 2020.03.19
 (31) 201862729435P
 (32) 2018.09.11
 (33) US
 (71) ELI LILLY AND COMPANY, US
 (72) FRIEDRICH Stuart William, US; KLEKOTKA Paul Alan, US; TUTTLE Jay Lawrence, US
 (54) **Metode de tratament al psoriazisului**
Methods of treating psoriasis
Методы лечения псориаза

- (21) **e 2021 0658 (13) A1**
 (51) **Int.Cl.:** *C07K 16/00* (2006.01.01)
C07K 16/24 (2006.01.01)
C07K 16/28 (2006.01.01)
C07K 16/32 (2006.01.01)
 (96) 19773661.4, 2019.09.10
 (87) WO 2020/055900, 2020.03.19
 (31) 201862729971P
 (32) 2018.09.11
 (33) US
 (71) AMGEN INC., US
 (72) POLOZOVA Alla, US; ZHANG Qingchun, US; KUHNS Scott, US; XIANG Dong, US
 (54) **Metode de modulare a citotoxicității mediate celular dependentă de anticorpi**
Methods of modulating antibody-dependent cell-mediated cytotoxicity
Методы модуляции антителозависимой клеточно-опосредованной цитотоксичности

- (21) **e 2021 0659 (13) A1**
 (51) **Int.Cl.:** *A61P 37/06* (2006.01.01)
A61P 37/08 (2006.01.01)
C07K 16/28 (2006.01.01)
A61K 39/395 (2006.01.01)
A61K 39/00 (2006.01.01)

- (96) 19773670.5, 2019.09.11
 (87) WO 2020/055943, 2020.03.19
 (31) 201862731204P
 (32) 2018.09.14
 (33) US
 (71) ELI LILLY AND COMPANY, US
 (72) DEMAREST Stephen John, US; KOESTER Anja, US; MEHTA Payal, US; POTTER Scott Charles, US; RUIZ Diana Isabel, US; WITCHER Derrick Ryan, US; WU Xiufeng, US
 (54) **Anticorpi agoniști anti-CD200R și utilizările acestora**
CD200R agonist antibodies and uses thereof
Агонистические антитела к CD200R и их применения

- (21) **e 2021 0660 (13) A1**
 (51) **Int.Cl.:** *C07D 413/04* (2006.01.01)
C07D 413/14 (2006.01.01)
A01N 43/80 (2006.01.01)
 (96) 19773677.0, 2019.09.11
 (87) WO 2020/055955, 2020.03.19
 (31) 201862730067P
 (32) 2018.09.12
 (33) US
 (71) FMC CORPORATION, US
 (72) XU Ming, US; LAHM George Philip, US
 (54) **Compuși de izoxazolină pentru combaterea dăunătorilor nevertebrați**
Isoxazoline compounds for controlling invertebrate pests
Соединения изоксазолина для борьбы с беспозвоночными вредителями

- (21) **e 2021 0661 (13) A1**
 (51) **Int.Cl.:** *A61K 38/44* (2006.01.01)
A61K 38/45 (2006.01.01)
C07H 21/02 (2006.01.01)
C12N 9/02 (2006.01.01)
C12N 9/10 (2006.01.01)
A61P 3/00 (2006.01.01)
C12N 15/52 (2006.01.01)
A61K 48/00 (2006.01.01)
 (96) 19778727.8, 2019.09.12
 (87) WO 2020/056155, 2020.03.19
 (31) 201862730968P; 201862755060P
 (32) 2018.09.13; 2018.11.02

- (33) US; US
 (71) MODERNATX, INC., US
 (72) MARTINI Paolo G.V., US; PRESNYAK Vladimir, US; GIANGRANDE Paloma Hoban, US; COUGHLAN Kimberly Ann, US
 (54) **Polinucleotide care codifică subunitățile E1-alfa, E1-beta și E2 ale complexului alfa-cetoacid dehidrogenazei cu lanț ramificat pentru tratamentul bolii cu urina ca siropul de arțar**
Polynucleotides encoding branched-chain alpha-ketoacid dehydrogenase complex E1-alpha, E1-beta, and E2 subunits for the treatment of maple syrup urine disease
Полинуклеотиды, кодирующие субъединицы E1-альфа, E1-бета и E2 комплекса дегидрогеназы альфа-кетокислот с разветвленной цепью, для лечения болезни кленового сиропа

- (21) **e 2021 0662 (13) A1**
 (51) **Int.Cl.:** *A61K 38/44* (2006.01.01)
A61K 38/45 (2006.01.01)
C07H 21/02 (2006.01.01)
C12N 9/02 (2006.01.01)
C12N 9/10 (2006.01.01)
A61P 3/00 (2006.01.01)
C12N 15/52 (2006.01.01)
A61K 48/00 (2006.01.01)
 (96) 19779643.6, 2019.09.12
 (87) WO 2020/056147, 2020.03.19
 (31) 201862730940P; 201962812800P
 (32) 2018.09.13; 2019.03.01
 (33) US; US
 (71) MODERNATX, INC., US
 (72) MARTINI Paolo G.V., US; DOUSIS Athanasios, US; PRESNYAK Vladimir, US; CAO Jingsong, US
 (54) **Polinucleotide care codifică glucozo-6-fosfataza pentru tratamentul bolii de depozitare a glicogenului**
Polynucleotides encoding glucose-6-phosphatase for the treatment of glycogen storage disease
Полинуклеотиды, кодирующие глюкозо-6-фосфатазу, для лечения болезни накопления гликогена

- (21) **e 2021 0663 (13) A1**
 (51) **Int.Cl.:** *G01N 33/569* (2006.01.01)
G01N 33/68 (2006.01.01)
 (96) 19782815.5, 2019.09.11
 (87) WO 2020/056047, 2020.03.19
 (31) 201862729985P
 (32) 2018.09.11
 (33) US
 (71) JUNO THERAPEUTICS, INC., US
 (72) PRENTICE Kenneth Mayo, US
 (54) **Metode de analiză spectrometrică de masă a compozițiilor celulare modificate**
Methods for mass spectrometry analysis of engineered cell compositions
Методы масс-спектрометрического анализа модифицированных клеточных композиций

- (21) **e 2021 0664 (13) A1**
 (51) **Int.Cl.:** *A61K 38/16* (2006.01.01)
C07K 14/47 (2006.01.01)
A61P 19/02 (2006.01.01)
A61P 29/00 (2006.01.01)
 (96) 19783695.0, 2019.09.14
 (87) WO 2020/074984, 2020.04.16
 (31) 201821009667
 (32) 2018.09.16
 (33) IN
 (71) UNICHEM LABORATORIES LTD, IN
 (72) SATHE Dhananjay, IN; KUMAR Sudeep, IN; KATDARE Mamata, IN
 (54) **Proteină pentru tratamentul bolilor inflamatorii**
Protein for treatment of inflammatory diseases
Белок для лечения воспалительных заболеваний

- (21) **e 2021 0665 (13) A1**
 (51) **Int.Cl.:** *C12N 15/67* (2006.01.01)
A61K 48/00 (2006.01.01)
 (96) 19786695.7, 2019.09.13
 (87) WO 2020/056239, 2020.03.19
 (31) 201862731467P
 (32) 2018.09.14
 (33) US
 (71) MODERNATX, INC., US

- (72) MARTINI Paolo G.V., US; PRESNYAK Vladimir, US
 (54) **Polinucleotide care codifică familia uridin-difosfat-glicoziltransferazei 1, polipeptidă A1 pentru tratamentul sindromului Crigler-Najjar**
Polynucleotides encoding uridine diphosphate glycosyltransferase 1 family, polypeptide A1 for the treatment of Crigler-Najjar Syndrome
Полинуклеотиды, кодирующие семейство уридиндифосфатгликозилтрансферазы 1, полипептид A1 для лечения синдрома Криглера-Наджара

- (21) **e 2021 0666 (13) A1**
 (51) **Int.Cl.:** *C07K 16/00* (2006.01.01)
C07K 16/18 (2006.01.01)
C07K 16/34 (2006.01.01)
A61K 38/00 (2006.01.01)
A61K 38/16 (2006.01.01)
A61K 39/00 (2006.01.01)
C12N 15/00 (2006.01.01)
C12N 5/10 (2006.01.01)
 (96) 19849330.6, 2019.08.15
 (87) WO 2020/037150, 2020.02.20
 (31) 201862765095P
 (32) 2018.08.16
 (33) US
 (71) DENALI THERAPEUTICS INC., US
 (72) KANNAN Gunasekaran, US; KIM Do Jin, US; SANCHEZ Pascal, US; SILVERMAN Adam P., US; TRAN Hai L., US
 (54) **Proteine bispecifice modificate**
Engineered bispecific proteins
Модифицированные биспецифические белки

- (21) **e 2021 0667 (13) A1**
 (51) **Int.Cl.:** *C12N 1/00* (2006.01.01)
 (96) 19858845.1, 2019.09.10
 (87) WO 2020/054728, 2020.03.19
 (31) 201862728908P; 201962794145P
 (32) 2018.09.10; 2019.01.18
 (33) US; US
 (71) RIKEN, JP
 (72) HONDA Kenya, JP; NARUSHIMA Seiko, JP; WATANABE Eiichiro, JP; OHARA Osamu, JP; KAWASHIMA Yusuke, JP; LI Youxian, JP

(54) **Compoziție pentru inhibarea activității tripsinei, care conține în calitate de ingredient activ o bacterie aparținând genului *Paraprevotella***

Composition for inhibiting trypsin activity, containing, as active ingredient, bacterium belonging to genus *Paraprevotella*

Композиция для ингибирования активности трипсина, содержащая в качестве активного ингредиента бактерию, принадлежащую к роду *Paraprevotella*

(21) e 2021 0668 (13) A1

(51) **Int.Cl.:** A61K 31/4725 (2006.01.01)
A61K 31/506 (2006.01.01)
A61K 31/519 (2006.01.01)

(96) 19860430.8, 2019.09.10

(87) WO 2020/055840, 2020.03.19

(31) 201862729648P

(32) 2018.09.11

(33) US

(71) CURIS, INC., US

(72) WANG Jing, US; PATTERSON Troy David, US; TIAN Ze, US

(54) **Terapie combinată cu inhibitor al fosfoinozid-3-kinazei cu un fragment de legare a zincului**

Combination therapy with a phosphoinositide 3-kinase inhibitor with a zinc binding moiety

Комбинированная терапия с ингибитором фосфоинозитид-3-киназы с цинк-связывающим фрагментом

(21) e 2021 0669 (13) A1

(51) **Int.Cl.:** A61K 39/395 (2006.01.01)
A61K 35/17 (2015.01.01)
A61P 35/00 (2006.01.01)
C07K 16/28 (2006.01.01)
A61K 39/00 (2006.01.01)

(96) 19860501.6, 2019.09.05

(87) WO 2020/055040, 2020.03.19

(31) 20180109093

(32) 2018.09.12

(33) KR

(71) GREEN CROSS LAB CELL CORPORATION, KR; MORPHOSYS AG, DE

(72) HER Jung Hyun, KR; JUNG Mi Young, KR; GWON Su Hyun, KR; LIM Ho Yong, KR; CHO Sung Yoo, KR; WON Sung Yong, KR; HWANG Yu Kyeong, KR; JAN Endell, DE; RAINER Boxhammer, DE

(54) **Combinatii farmaceutice pentru tratamentul tumorilor care conțin anticorp anti-CD19 și celulă ucigașă naturală**

Pharmaceutical combinations for treating tumor comprising anti-CD19 antibody and natural killer cell

Фармацевтические комбинации для лечения опухолей, содержащие антитело к анти-CD19 и естественную клетку-киллер

(21) e 2021 0670 (13) A1

(51) **Int.Cl.:** F25D 31/00 (2006.01.01)

(96) 19860856.4, 2019.09.11

(87) WO 2020/053464, 2020.03.19

(31) P180102616

(32) 2018.09.13

(33) AR

(71) PULSACLASS SAS, UY

(72) CISONDI Luciano, AR; DI LORENZO Pablo Esteban, AR; KÖLLIKER FRERS Nicolas, AR; CONDOMÍ ALCORTA Marcos, AR; SCHMIDT Santiago, AR

(54) **Dispozitiv pentru răcirea rapidă a băuturilor îmbuteliate**

Device for the rapid chilling of canned drinks

Устройство для быстрого охлаждения бутилированных напитков

(21) e 2021 0671 (13) A1

(51) **Int.Cl.:** A61F 5/00 (2006.01.01)

(96) 19861003.2, 2019.09.13

(87) WO 2020/056265, 2020.03.19

(31) 201862731713P

(32) 2018.09.14

(33) US

(71) DE ORO DEVICES, INC., US

(72) COLLIN Sidney, US; SCHWARTZ Adam, US; THOMPSON William, US

(54) **Dispozitiv de semnalizare și metodă de tratament al tulburărilor de mers**

Cueing device and method for treating

walking disorders
Сигнальное устройство и метод лечения
нарушений ходьбы

-
- (21) **e 2021 0672 (13) A1**
(51) **Int.Cl.: A61K 31/403** (2006.01.01)
(96) 19861199.8, 2019.09.10
(87) WO 2020/055906, 2020.03.19
(31) 201862729348P
(32) 2018.09.10
(33) US
(71) BERG LLC, US
(72) DIERS Anne R., US; VISHNUDAS Vivek K., US; GESTA Stephane, US
(54) **Metode de tratament al cancerului prin inhibarea enzimei de conjugare a ubiquitinei E2 K (UBE2K)**
Methods of treating cancer by inhibiting ubiquitin conjugating enzyme E2 K (UBE2K)
Метод лечения рака путем ингибирования убиквитин-конъюгирующего фермента E2 K (UBE2K)

-
- (21) **e 2021 0673 (13) A1**
(51) **Int.Cl.: B65D 75/50** (2006.01.01)
B65D 75/58 (2006.01.01)
B65B 9/20 (2012.01.01)
(96) 20181866.3, 2020.06.24
(97) 3757035, 2020.12.30
(31) 8672019
(32) 2019.06.28
(33) CH
(71) ALKA GLOBAL LTD, CY
(72) KRENZIA Amir, IL
(54) **Pungă pentru produs alimentar**
Pouch for a food product
Мешочек для пищевого продукта

-
- (21) **e 2021 0674 (13) A1**
(51) **Int.Cl.: H04N 19/31** (2014.01.01)
H04N 19/70 (2014.01.01)
(96) 20717040.8, 2020.03.11
(87) WO 2020/185853, 2020.09.17
(31) 201962816521P; 201962850985P;
201962883195P; 201962904744P

- (32) 2019.03.11; 2019.05.21; 2019.08.06;
2019.09.24
(33) US; US; US; US
(71) DOLBY LABORATORIES LICENSING CORPORATION, US
(72) ATKINS Robin, US; YIN Peng, US; LU Taoran, US; PU Fangjun, US; MCCARTHY Sean Thomas, US; HUSAK Walter J., US; CHEN Tao, US; SU Guan-Ming, US
(54) **Codificare video scalabilă cu rată de cadre**
Frame-rate scalable video coding
Масштабируемое видеокodирование по частоте кадров

-
- (21) **e 2021 0675 (13) A1**
(51) **Int.Cl.: A61K 9/00** (2006.01.01)
A61K 9/06 (2006.01.01)
A61K 47/10 (2017.01.01)
A61K 47/26 (2006.01.01)
A61K 47/38 (2006.01.01)
A61P 1/02 (2006.01.01)
A61P 17/08 (2006.01.01)
A61P 17/10 (2006.01.01)
A61P 29/00 (2006.01.01)
A61P 31/10 (2006.01.01)
(96) 18773398.5, 2018.09.17
(87) WO 2020/057718, 2020.03.26
(71) AGETIS SUPPLEMENTS, CY
(72) SERGIDES Christakis, CY; PITTA Daphne, CY; PITTAS Andreas, CY
(54) **Noi compoziții care conțin extract de oregano și utilizările acestora**
New compositions comprising oregano extract and uses thereof
Новые композиции, содержащие экстракт орегано, и их применения

-
- (21) **e 2021 0676 (13) A1**
(51) **Int.Cl.: F41A 11/00** (2006.01.01)
F41A 21/48 (2006.01.01)
(96) 19181261.9, 2019.06.19
(97) 3754287, 2020.12.23
(71) GLOCK TECHNOLOGY GMBH, AT
(72) DECHANT Friedrich, AT; STERN Thomas, AT
(54) **Pistol cu țevă rigidă, în special armă de antrenament**
Pistol with rigid barrel, in particular training weapon
Пистолет с жестким стволом, в частности учебное оружие

- (21) e 2021 0677 (13) A1
 (51) Int.Cl.: A61K 38/18 (2006.01.01)
 A61P 17/02 (2006.01.01)
 A61P 17/00 (2006.01.01)
 (96) 19769794.9, 2019.09.17
 (87) WO 2020/058217, 2020.03.26
 (31) 18194930; 18203665
 (32) 2018.09.17; 2018.10.31
 (33) EP; EP
 (71) CHIESI FARMACEUTICI S.P.A., IT
 (72) VILLETTI Gino, IT; IMBIMBO Bruno Pietro, IT;
 CALZÀ Laura, IT
 (54) **Agent pentru tratamentul tulburărilor der-
 matologice**
**Agent for treatment of dermatological
 disorders**
**Средство для лечения дерматологи-
 ческих заболеваний**
-
- (31) 102018122623; 201862732300P
 (32) 2018.09.17; 2018.09.17
 (33) DE; US
 (71) IMMATICS BIOTECHNOLOGIES GMBH, DE
 (72) SONG Colette, DE; SCHUSTER Heiko, DE;
 KOWALEWSKI Daniel, DE; SCHOOR Oliver,
 DE; FRITSCHÉ Jens, DE; WEINSCHENK Toni,
 DE; SINGH Harpreet, DE
 (54) **Peptide restricționate B*44 pentru utilizare
 în imunoterapie împotriva cancerului și pro-
 cedee asociate**
**B*44 restricted peptides for use in
 immunotherapy against cancers and related
 methods**
**В*44-рестриктированные пептиды для
 применения в иммунотерапии против
 рака и связанные с ними способы**
-

- (21) e 2021 0678 (13) A1
 (51) Int.Cl.: A61K 35/744 (2015.01.01)
 A61K 9/19 (2006.01.01)
 A23L 33/135 (2016.01.01)
 A61P 1/00 (2006.01.01)
 A61P 11/06 (2006.01.01)
 A61P 19/02 (2006.01.01)
 A61P 43/00 (2006.01.01)
 (96) 19769815.2, 2019.09.20
 (87) WO 2020/058499, 2020.03.26
 (31) 18195793
 (32) 2018.09.20
 (33) EP
 (71) 4D PHARMA RESEARCH LIMITED, GB
 (72) AHMED Suaad, GB; MULDER Imke Elisabeth,
 GB; RAFTIS Emma, GB; REICHARDT Nicole,
 GB; REID Sarah, GB; SAVIGNAC Helene, GB;
 URCIA Joseph Roby Iringan, GB; YUILLE Sa-
 mantha, GB
 (54) **Compoziții care conțin tulpini bacteriene**
Compositions comprising bacterial strains
**Композиции, содержащие бактериальные
 штаммы**
-
- (21) e 2021 0680 (13) A1
 (51) Int.Cl.: A61P 37/00 (2006.01.01)
 C07D 401/08 (2006.01.01)
 C07D 405/14 (2006.01.01)
 C07D 413/08 (2006.01.01)
 C07D 413/14 (2006.01.01)
 C07D 417/08 (2006.01.01)
 A61K 31/435 (2006.01.01)
 (96) 19773556.6, 2019.09.18
 (87) WO 2020/058869, 2020.03.26
 (31) 201862734486P
 (32) 2018.09.21
 (33) US
 (71) PFIZER INC., US
 (72) GERSTENBERGER Brian Stephen, US; LOM-
 BARDO Vincent Michael, US; MOUSSEAU
 James John, US; SCHNUTE Mark Edward, US;
 FLICK Andrew Christopher, US; KUNG Daniel
 Wei-Shung, US; NUHANT Philippe Marcel, US;
 ROBINSON JR. Ralph Pelton, US; SCHMITT
 Daniel Copley, US; THORARENSEN Atli, US;
 TRUJILLO John Isidro, US; UNWALLA
 Rayomand Jal, US; WU Huixian, US
 (54) **Dioxociclobutenilamino-3-hidroxi-picolina-
 mide N-substituie utile în calitate de inhibi-
 tori ai CCR6**
**N-substituted-dioxocyclobutenylamino-3-
 hydroxy-picolinamides useful as CCR6
 inhibitors**
**N-замещенные диоксоциклобутенилами-
 но-3-гидроксипиколинамиды, полезные в
 качестве ингибиторов CCR6**
-
- (21) e 2021 0679 (13) A1
 (51) Int.Cl.: C07K 7/04 (2006.01.01)
 C07K 7/06 (2006.01.01)
 C07K 14/47 (2006.01.01)
 (96) 19773029.4, 2019.09.17
 (87) WO 2020/058285, 2020.03.26

- (21) e 2021 0681 (13) A1
 (51) Int.Cl.: A61K 39/00 (2006.01.01)
 C07K 7/06 (2006.01.01)
 (96) 19773780.2, 2019.09.18
 (87) WO 2020/058360, 2020.03.26
 (31) 102018122900; 201862732863P
 (32) 2018.09.18; 2018.09.18
 (33) DE; US
 (71) IMMATICS BIOTECHNOLOGIES GMBH, DE
 (72) SCHUSTER Heiko, DE; SONNTAG Annika, DE; KOWALEWSKI Daniel, DE; SCHOOR Oliver, DE; FRITSCHKE Jens, DE; WEINSCHENK Toni, DE; SINGH Harpreet, DE; SONG Colette, DE
 (54) **Imunoterapie cu peptide restricționate A*01 și combinație de peptide împotriva cancerului și procedee asociate**
Immunotherapy with A*01 restricted peptides and combination of peptides against cancers and related methods
Иммунотерапия A*01-рестриктированными пептидами и комбинация пептидов против рака и связанные с ними способы
-
- (21) e 2021 0682 (13) A1
 (51) Int.Cl.: C12N 15/113 (2010.01.01)
 A61K 31/713 (2006.01.01)
 C07H 21/02 (2006.01.01)
 A61P 3/06 (2006.01.01)
 A61P 3/08 (2006.01.01)
 A61P 13/12 (2006.01.01)
 A61P 19/06 (2006.01.01)
 A61P 9/12 (2006.01.01)
 (96) 19779329.2, 2019.09.17
 (87) WO 2020/060986, 2020.03.26
 (31) 201862732600P
 (32) 2018.09.18
 (33) US
 (71) ALNYLAM PHARMACEUTICALS, INC., US
 (72) HINKLE Gregory, US
 (54) **Compoziții de ARNm cetoheksokinază (KHK) și procedee de utilizare a acestora**
Ketohexokinase (KHK) iRNA compositions and methods of use thereof
Композиции мРНК кетогексокиназы (KHK) и способы их применения
-
- (21) e 2021 0683 (13) A1
 (51) Int.Cl.: C07D 417/14 (2006.01.01)
 C07D 417/06 (2006.01.01)
 A61P 3/10 (2006.01.01)
 A61P 25/28 (2006.01.01)
 A61P 35/00 (2006.01.01)
 A61K 31/4439 (2006.01.01)
 A61K 31/444 (2006.01.01)
 A61K 31/506 (2006.01.01)
 A61K 31/497 (2006.01.01)
 A61K 31/501 (2006.01.01)
 (96) 19779339.1, 2019.09.18
 (87) WO 2020/061150, 2020.03.26
 (31) 201862733484P; 201862750000P
 (32) 2018.09.19; 2018.10.24
 (33) US; US
 (71) BIOGEN MA INC., US
 (72) GENUNG Nathan, US; GUCKIAN Kevin M., US; VESSELS Jeffrey, US; ZHANG Lei, US; GIANATASSIO Ryan, US; LIN Edward Yin Shiang, US; XIN Zhili, US
 (54) **Inhibitori ai O-glicoprotein-2-acetamido-2-deoxi-3-D-glucopiranozidazei**
O-glycoprotein-2-acetamido-2-deoxy-3-D-glucopyranosidase inhibitors
Ингибиторы O-гликопротеин-2-ацетамидо-2-дезоксид-3-D-глюкопиранозидазы
-
- (21) e 2021 0684 (13) A1
 (51) Int.Cl.: A61K 9/51 (2006.01.01)
 A61K 8/00 (2006.01.01)
 A61K 48/00 (2006.01.01)
 C07D 239/00 (2006.01.01)
 (96) 19780476.8, 2019.09.19
 (87) WO 2020/061284, 2020.03.26
 (31) 201862733278P; 201862745184P
 (32) 2018.09.19; 2018.10.12
 (33) US; US
 (71) MODERNATX, INC., US
 (72) HENNESSY Edward J., US; BENENATO Kerry, US
 (54) **Lipide PEG și utilizările acestora**
PEG lipids and uses thereof
ПЭГ-липиды и их применения
-
- (21) e 2021 0685 (13) A1
 (51) Int.Cl.: C07K 14/705 (2006.01.01)
 A61K 38/17 (2006.01.01)
 A61P 35/00 (2006.01.01)

- (96) 19780488.3, 2019.09.19
 (87) WO 2020/061376, 2020.03.26
 (31) 201862733623P; 201862733625P;
 201962818058P
 (32) 2018.09.19; 2018.09.19; 2019.03.13
 (33) US; US; US
 (71) ALPINE IMMUNE SCIENCES, INC., US
 (72) SWANSON Ryan, US; MAURER Mark F., US;
 PENG Stanford L., US; YANG Jing, US;
 SWIDEREK Kristine M., US
- (54) **Procedee și utilizări ale variantelor de proteine de fuziune CD80 și construcții asociate**
Methods and uses of variant CD80 fusion proteins and related constructs
Способы и применения вариантов гибридных белков CD80 и связанные с ними конструкции
-
- (21) **e 2021 0686 (13) A1**
 (51) **Int.Cl.:** *C08L 71/02* (2006.01.01)
C08G 65/332 (2006.01.01)
C08G 65/48 (2006.01.01)
A61K 31/00 (2006.01.01)
- (96) 19782825.4, 2019.09.19
 (87) WO 2020/061295, 2020.03.26
 (31) 201862733456P; 201862745164P
 (32) 2018.09.19; 2018.10.12
 (33) US; US
 (71) MODERNATX, INC., US
 (72) ALMARSSON Örn, US; LIM Jin, US; CHEUNG Eugene, US; MILTON Jaclyn, US
- (54) **Lipide PEG de înaltă puritate și utilizările acestora**
High-purity PEG lipids and uses thereof
ПЭГ-липиды высокой чистоты и их применения
-
- (21) **e 2021 0687 (13) A1**
 (51) **Int.Cl.:** *A01N 1/02* (2006.01.01)
A61K 35/17 (2015.01.01)
C12N 5/078 (2010.01.01)
- (96) 19782837.9, 2019.09.20
 (87) WO 2020/061429, 2020.03.26
 (31) 201862733937P; 201962879881P
 (32) 2018.09.20; 2019.07.29
 (33) US; US
 (71) IOVANCE BIOTHERAPEUTICS, INC., US
- (72) VEERAPATHRAN Anand, US; ONIMUS Kenneth, US
- (54) **Extinderea TIL din probe de tumori crioconservate**
Expansion of TILs from cryopreserved tumor samples
Расширение TIL из криоконсервированных образцов опухолей
-
- (21) **e 2021 0688 (13) A1**
 (51) **Int.Cl.:** *A61K 31/4439* (2006.01.01)
A61K 31/47 (2006.01.01)
A61K 31/496 (2006.01.01)
A61K 31/498 (2006.01.01)
A61K 31/506 (2006.01.01)
A61P 35/00 (2006.01.01)
- (96) 19789863.8, 2019.09.19
 (87) WO 2020/058432, 2020.03.26
 (31) 201862734501P
 (32) 2018.09.21
 (33) US
 (71) JANSSEN PHARMACEUTICA NV, BE
 (72) BUSSOLARI Jacqueline Cirillo, US
- (54) **Tratamentul colangiocarcinomului**
Treatment of cholangiocarcinoma
Лечение холангиокарциномы
-
- (21) **e 2021 0689 (13) A1**
 (51) **Int.Cl.:** *B01D 46/00* (2006.01.01)
B01D 53/32 (2006.01.01)
B03C 3/155 (2006.01.01)
B03C 3/41 (2006.01.01)
B03C 3/38 (2006.01.01)
B03C 3/017 (2006.01.01)
B03C 3/36 (2006.01.01)
- (96) 19790091.3, 2019.09.12
 (87) WO 2020/060392, 2020.03.26
 (31) 1043003
 (32) 2018.09.18
 (33) NL
 (71) VAN WEES INNOVATIONS B.V., NL
 (72) VAN WEES Peter Willem, NL
- (54) **Procedeu și dispozitiv pentru curățarea aerului**
A method and an apparatus for cleaning the air
Способ и устройство для очистки воздуха
-

-
- (21) **e 2021 0690 (13) A1**
 (51) **Int.Cl.: C09J 11/04** (2006.01.01)
C09J 11/06 (2006.01.01)
 (96) 19828265.9, 2019.12.18
 (87) WO 2020/127453, 2020.06.25
 (31) 1851612
 (32) 2018.12.19
 (33) SE
 (71) RE:NEWCELL AB, SE
 (72) TERNSTRÖM Michael, SE; TRAN CARLSTRÖM Amy, SE; LINDSTRÖM Mikael, SE; MANSOOR Zaheer Ahmad, SE
 (54) **Separarea fibrelor**
Separation of fibers
Разделение волокон
-
- (21) **e 2021 0691 (13) A1**
 (51) **Int.Cl.: C07H 21/02** (2006.01.01)
C07H 19/207 (2006.01.01)
C07H 17/02 (2006.01.01)
A61K 31/7084 (2006.01.01)
A61K 31/7068 (2006.01.01)
A61K 31/708 (2006.01.01)
A61P 35/00 (2006.01.01)
A61P 31/12 (2006.01.01)
A61P 37/00 (2006.01.01)
 (96) 19861381.2, 2019.09.18
 (87) WO 2020/057546, 2020.03.26
 (31) 201811105973; 201811276297;
 201910042984; 201910287528
 (32) 2018.09.21; 2018.10.30; 2019.01.17;
 2019.04.11
 (33) CN; CN; CN; CN
 (71) SHANGHAI DE NOVO PHARMATECH CO., LTD., CN
 (72) TONG Zhaolong, CN; QIN Ping, CN; LIU Fengtao, CN; WANG Jinglu, CN; DENG Xiaolei, CN; GUO Hongli, CN; CHEN Dawei, CN; GAO Daxin, CN
 (54) **Analog dinucleotidic ciclic, compoziția farmaceutică a acestuia și utilizarea**
Cyclic dinucleotide analogue, pharmaceutical composition thereof, and application
Аналог циклического динуклеотида, его фармацевтическая композиция и применение
-
- (21) **e 2021 0692 (13) A1**
 (51) **Int.Cl.: A61K 31/575** (2006.01.01)
C07J 9/00 (2006.01.01)
 (96) 19861727.6, 2019.09.19
 (87) WO 2020/061332, 2020.03.26
 (31) 201862733540P; 201962798752P
 (32) 2018.09.19; 2019.01.30
 (33) US; US
 (71) MODERNATX, INC., US
 (72) BENENATO Kerry, US; CORNEBISE Mark, US; HENNESSY Edward J., US
 (54) **Analogi ai sterolului și utilizările acestora**
Sterol analogs and uses thereof
Аналоги стерола и их применения
-
- (21) **e 2021 0693 (13) A1**
 (51) **Int.Cl.: A61K 31/16** (2006.01.01)
A61K 31/4427 (2006.01.01)
C07D 401/04 (2006.01.01)
C07D 401/14 (2006.01.01)
 (96) 19861794.6, 2019.09.17
 (87) WO 2020/061114, 2020.03.26
 (31) 201862733008P
 (32) 2018.09.18
 (33) US
 (71) METACRINE, INC., US
 (72) SONG Kenneth, US; CHEN Hubert, US; WAGNER Brandee, US; SMITH Nicholas D., US
 (54) **Agoniști ai receptorului farnesoid X pentru tratamentul bolilor**
Farnesoid X receptor agonists for the treatment of disease
Агонисты рецептора фарнезоида X для лечения заболеваний
-
- (21) **e 2021 0694 (13) A1**
 (51) **Int.Cl.: A61P 27/02** (2006.01.01)
C12N 15/861 (2006.01.01)
A61K 35/761 (2015.01.01)
C07K 14/47 (2006.01.01)
 (96) 19862170.8, 2019.09.23
 (87) WO 2020/061574, 2020.03.26
 (31) 201862734746P; 201962830106P
 (32) 2018.09.21; 2019.04.05
 (33) US; US
 (71) NIGHTSTARX LIMITED, GB
-

- (72) ROBINSON Gregory S., US; ONG Tuyen, GB
 (54) **Compoziții și metode de tratament al retinitei pigmentare**
Compositions and methods for treating retinitis pigmentosa
Композиции и методы лечения пигментного ретинита

-
- (21) **e 2021 0695 (13) A1**
 (51) **Int.Cl.:** **A61K 31/4184** (2006.01.01)
C07D 235/08 (2006.01.01)
A61K 31/4164 (2006.01.01)
C07D 235/04 (2006.01.01)
 (96) 19862388.6, 2019.09.17
 (87) WO 2020/061086, 2020.03.26
 (31) 201862733029P; 201962816637P;
 201962889929P
 (32) 2018.09.18; 2019.03.11; 2019.08.21
 (33) US; US; US
 (71) TERNIS, INC., US
 (72) ROMERO F. Anthony, US; KIRSCHBERG
 Thorsten A., US; HALCOMB Randall, US; XU
 Yingzi, US
 (54) **Compuși pentru tratamentul anumitor leucemii**
Compounds for treating certain leukemias
Соединения для лечения некоторых лейкозов

-
- (21) **e 2021 0696 (13) A1**
 (51) **Int.Cl.:** **A61K 31/422** (2006.01.01)
A61K 31/4245 (2006.01.01)
A61K 31/428 (2006.01.01)
 (96) 19862391.0, 2019.09.17
 (87) WO 2020/061113, 2020.03.26
 (31) 201862733004P; 201862733006P;
 201962881560P
 (32) 2018.09.18; 2018.09.18; 2019.08.01
 (33) US; US; US
 (71) METACRINE, INC., US
 (72) SMITH Nicholas D., US; GOVEK Steven P.,
 US; DOUGLAS Karensa L., US; LAI Andily G.,
 US
 (54) **Agoniști ai receptorului farnesoid X și utilizările acestora**
Farnesoid X receptor agonists and uses thereof

Агонисты рецептора фарнезоида X и их применения

-
- (21) **e 2021 0697 (13) A1**
 (51) **Int.Cl.:** **A61K 31/575** (2006.01.01)
C07J 9/00 (2006.01.01)
 (96) 19862992.5, 2019.09.19
 (87) WO 2020/061317, 2020.03.26
 (31) 201862733522P
 (32) 2018.09.19
 (33) US
 (71) MODERNATX, INC., US
 (72) BUTORA Gabor, US; LIM Jin, US; SHEN Gary,
 US; VOLKERT Alison, US
 (54) **Purificarea sterolului**
Sterol purification
Очистка стерола

-
- (21) **e 2021 0698 (13) A1**
 (51) **Int.Cl.:** **A61K 31/47** (2006.01.01)
A61K 31/58 (2006.01.01)
A61P 13/08 (2006.01.01)
A61P 19/00 (2006.01.01)
A61P 35/00 (2006.01.01)
A61P 35/04 (2006.01.01)
A61P 43/00 (2006.01.01)
 (96) 19863028.7, 2019.09.18
 (87) WO 2020/059744, 2020.03.26
 (31) 2018174221
 (32) 2018.09.18
 (33) JP
 (71) TAIHO PHARMACEUTICAL CO., LTD., JP
 (72) ISHIBASHI Yuko, JP
 (54) **Terapie combinată cu compus de aciltiouree și abirateronă**
Combination therapy of acylthiourea compound and abiraterone
Комбинированная терапия соединением ацилтиомочевины и абиратероном

-
- (21) **e 2021 0699 (13) A1**
 (51) **Int.Cl.:** **C07D 215/36** (2006.01.01)
C07D 401/12 (2006.01.01)
C07D 417/12 (2006.01.01)
A61K 31/47 (2006.01.01)
 (96) 19863246.5, 2019.09.19

- (87) WO 2020/061378, 2020.03.26
- (31) 201862733558P; 201862733562P;
201862782933P; 201962789641P;
201962811904P
- (32) 2018.09.19; 2018.09.19; 2018.12.20;
2019.01.08; 2019.02.28
- (33) US; US; US; US; US
- (71) FORMA THERAPEUTICS, INC., US
- (72) ERICSSON Anna, US; GREEN Neal, US;
GUSTAFSON Gary, US; LANCIA David R. Jr.,
US; MARSHALL Gary, US; MITCHELL Lorna,
US; RICHARD David, US; WANG Zhongguo,
US; FORSYTH Sanjeev, US; KELLY Patrick F.,
US; MONDAL Madhu, US; RIBADENEIRA
Maria, US; SCHROEDER Patricia, US
- (54) **Tratamentul anemiei falciforme cu compus activator al piruvatkinazei R**
Treating sickle cell disease with a pyruvate kinase R activating compound
Лечение серповидно-клеточной анемии соединением, активирующим пируваткиназу R
-
- (21) **e 2021 0700 (13) A1**
- (51) **Int.Cl.: A61K 48/00** (2006.01.01)
C12N 15/67 (2006.01.01)
C12N 15/11 (2006.01.01)
- (96) 19863321.6, 2019.09.20
- (87) WO 2020/061397, 2020.03.26
- (31) 201862734082P
- (32) 2018.09.20
- (33) US
- (71) MODERNATX, INC., US
- (72) LARSEN Aaron, US; NELSON Jennifer, US;
MOORE Melissa, US
- (54) **Compoziții și procedee de livrare a acizilor nucleici**
Compositions and methods for delivery of nucleic acids
Композиции и способы доставки нуклеиновых кислот
-
- (21) **e 2021 0701 (13) A1**
- (51) **Int.Cl.: A01N 43/58** (2006.01.01)
C07D 401/06 (2006.01.01)
- (96) 19863481.8, 2019.09.18
- (87) WO 2020/061162, 2020.03.26
- (31) 201862732728P; 201862780553P
- (32) 2018.09.18; 2018.12.17
- (33) US; US
- (71) GOLDFINCH BIO, INC., US
- (72) LEDEBOER Mark W., US; DANIELS Matthew H., US; YU Maolin, US; HARMANGE Jean-Christophe P., US
- (54) **Piridazinone și procedee de utilizare a acestora**
Pyridazinones and methods of use thereof
Пиридазиноны и способы их применения
-
- (21) **e 2021 0702 (13) A1**
- (51) **Int.Cl.: A61K 31/422** (2006.01.01)
A61K 31/4245 (2006.01.01)
A61K 31/428 (2006.01.01)
- (96) 19863702.7, 2019.09.17
- (87) WO 2020/061115, 2020.03.26
- (31) 201862733007P
- (32) 2018.09.18
- (33) US
- (71) METACRINE, INC., US
- (72) SMITH Nicholas D., US; MANSFIELD Robert, US
- (54) **Forme cristaline de agonist al receptorului farnesoid X**
Crystalline forms of a farnesoid X receptor agonist
Кристаллические формы агониста рецептора фарнезоида X
-
- (21) **e 2021 0703 (13) A1**
- (51) **Int.Cl.: C07D 487/04** (2006.01.01)
A61K 31/519 (2006.01.01)
A61P 33/02 (2006.01.01)
A61P 33/06 (2006.01.01)
- (96) 19863891.8, 2019.09.19
- (87) WO 2020/061279, 2020.03.26
- (31) 201862733361P
- (32) 2018.09.19
- (33) US
- (71) VYERA PHARMACEUTICALS, LLC, US;
WASHINGTON UNIVERSITY, US
- (72) HOPPER Allen T., US; SIBLEY L. David, US;
JANETKA James W., US
- (54) **Inhibitori ai CDPK1, compoziții și procedee asociate acestora**

CDPK1 inhibitors, compositions, and methods related thereto
Ингибиторы CDPK1, композиции и связанные с ними способы

-
- (21) **e 2021 0704 (13) A1**
 (51) **Int.Cl.:** *C07H 21/02* (2006.01.01)
C07H 21/04 (2006.01.01)
A61K 31/712 (2006.01.01)
A61K 31/7125 (2006.01.01)
A61P 1/16 (2006.01.01)
A61P 31/20 (2006.01.01)
 (96) 19880948.5, 2019.11.07
 (87) WO 2020/097342, 2020.05.14
 (31) 201862757632P; 201962855323P;
 201962907845P
 (32) 2018.11.08; 2019.05.31; 2019.09.30
 (33) US; US; US
 (71) ALIGOS THERAPEUTICS, INC., US
 (72) BEIGELMAN Leonid, US; PANDEY Rajendra,
 US; RAJWANSHI Vivek Kumar, US; SMITH
 David Bernard, US; BLATT Lawrence M., US;
 HONG Jin, US
 (54) **Polimeri oligonucleotidici care inhibă transportul de antigeni S și procedee S-antigen transport inhibiting oligonucleotide polymers and methods**
Олигонуклеотидные полимеры, ингибирующие транспорт S-антигенов и способы
-

- (21) **e 2021 0705 (13) A1**
 (51) **Int.Cl.:** *C07D 471/04* (2006.01.01)
A61K 31/437 (2006.01.01)
A61P 35/00 (2006.01.01)
 (96) 20176639.1, 2017.10.10
 (97) 3753939, 2020.12.23
 (31) 201662406252P; 201762447850P;
 201762491164P; 201762554817P;
 201762566093P
 (32) 2016.10.10; 2017.01.18; 2017.04.27;
 2017.09.06; 2017.09.29
 (33) US; US; US; US; US
 (71) ARRAY BIOPHARMA INC., US

- (72) ANDREWS Steven W., US; ARONOW Sean, US; BLAKE James F., US; BRANDHUBER Barbara J., US; COOK Adam, US; HAAS Julia, US; JIANG Yutong, US; KOLAKOWSKI Gabrielle R., US; MCFADDIN Elizabeth A., US; MCKENNEY Megan L., US; MCNULTY Oren T., US; METCALF Andrew T., US; MORENO David A., US; TANG Tony P., US; REN Li, US
 (54) **Compuși pirazolo[1,5-a]piridinici substituiți în calitate de inhibitori ai RET kinazei**
Substituted pyrazolo[1,5-a]pyridine compounds as RET kinase inhibitors
Замещенные пиразоло[1,5-а]пиридиновые соединения в качестве ингибиторов RET киназы
-

- (21) **e 2021 0706 (13) A1**
 (51) **Int.Cl.:** *A61B 17/04* (2006.01.01)
A61B 17/06 (2006.01.01)
A61F 2/00 (2006.01.01)
A61F 2/08 (2006.01.01)
A61B 17/34 (2006.01.01)
A61L 27/24 (2006.01.01)
A61B 17/00 (2006.01.01)
 (96) 20180748.4, 2020.06.18
 (97) 3753497, 2020.12.23
 (31) 201916445930
 (32) 2019.06.19
 (33) US
 (71) MEDOS INTERNATIONAL SARL, CH
 (72) WHITTAKER Gregory R., US; SENGUN Mehmet Ziya, US; CLEVELAND Benjamin, US; CRANSON Cody, US; THEIS Reagan A., US
 (54) **Carcase pentru augmentarea țesuturilor pentru restabilirea fixării țesuturilor moi**
Tissue augmentation scaffolds for use in soft tissue fixation repair
Каркасы для наращивания тканей для восстановления фиксации мягких тканей
-

- (21) **e 2021 0707 (13) A1**
 (51) **Int.Cl.:** *C07K 7/06* (2006.01.01)
C07K 14/47 (2006.01.01)
A61K 39/00 (2006.01.01)
A61P 35/00 (2006.01.01)
C07K 14/725 (2006.01.01)
A61K 38/00 (2006.01.01)

- (96) 20216899.3, 2016.08.05
(97) 3854801, 2021.07.28
(31) 201562201289P; 201513921
(32) 2015.08.05; 2015.08.06
(33) US; GB
(71) IMMATICS BIOTECHNOLOGIES GMBH, DE
(72) MAHR Andrea, DE; WEINSCHENK Toni, DE; SCHOOR Oliver, DE; FRITSCHKE Jens, DE; SINGH Harpreet, DE; MÜLLER Phillip, DE; LEIBOLD Julia, AT; GOLDFINGER Valentina, DE
(54) **Peptide și combinație de peptide pentru utilizare în imunoterapie împotriva cancerului de prostată și a altor tipuri de cancer**
Peptides and combination of peptides for use in immunotherapy against prostate cancer and other cancers
Пептиды и комбинация пептидов для использования в иммунотерапии против рака простаты и других видов рака
- (21) **e 2021 0708 (13) A1**
(51) **Int.Cl.: A23D 9/05 (2006.01.01)**
A21D 2/16 (2006.01.01)
A21D 13/42 (2017.01.01)
(96) 21156499.2, 2018.09.06
(97) 3854216, 2021.07.28
(31) 201762554600P; 2019710
(32) 2017.09.06; 2017.10.12
(33) US; NL
(71) MAURI TECHNOLOGY B.V., NL
(72) KARREMANS Adrianus Rutgerus Antonius, NL; VAN OORT Martinus Gerardus, NL; CARREON Oscar, NL; PRIMO MARTÍN Cristina, NL
(54) **Procedeu de preparare a tortillei de făină**
Method for preparing a flour tortilla
Способ приготовления мучной тортильи
-
-

FF4A Brevete de invenție acordate / Granted patents for invention / Предоставленные патенты на изобретения

Orice persoană interesată are dreptul să ceară revocarea în tot sau în parte a hotărârii de acordare a brevetului în termen de 6 luni de la data publicării mențiunii privind acordarea brevetului. Opoziția se face în scris și motivat la AGEPI, în baza motivelor prevăzute de art. 57 alin. (2) din Legea nr. 50/2008 privind protecția invențiilor.

Any person shall be entitled to request a full or partial revocation of any decision to grant a patent within 6 months as from the date of publication of the mention of the grant of the patent. The opposition shall be reasoned and filed in writing with AGEPI according to the provisions of Article 57(2) of the Law No. 50/2008 on the Protection of Inventions.

Любое лицо вправе подать в AGEPI мотивированное возражение о полном или частичном аннулировании решения о предоставлении патента в течение 6 месяцев с даты публикации сведений о предоставлении патента. Возражение подается в письменной форме на основании мотивов, предусмотренных в части (2) ст. 57 Закона № 50/2008 об охране изобретений.

- (11) **4763 (13) B1**
 (51) **Int. Cl.: A61K 31/198** (2006.01)
A61K 31/205 (2006.01)
A61P 9/10 (2006.01)
 (21) a 2018 0049
 (22) 2016.11.16
 (31) u2015 11330; a2016 11435
 (32) 2015.11.17; 2015.11.11
 (33) UA; UA
 (85) 2018.06.14
 (86) PCT/IB2016/056901, 2016.11.16
 (87) WO 2017/085642 A1, 2017.05.26
 (71)(73) M. T. K. MEDICAL CENTER LIMITED LIABILITY COMPANY, UA
 (72) GUMENIUK Mykola Ivanovych, UA
 (74) ANDRIEȘ Ludmila
 (54) **Compoziție farmaceutică**
 (57) Invenția se referă la medicină, și anume la remedii pentru tratamentul bolii ischemice a cordului și a consecințelor ei. Compoziția farmaceutică conține hidroclorură de arginină, levocarnitină și apă pentru injecții.

Revendicări: 3

*
* *

- (54) **Pharmaceutical composition**
 (57) The present invention relates to medicine, namely to means for the treatment of ischemic heart disease and its consequences. The pharmaceutical composition contains arginine hydrochloride, levocarnitine and water for injections.

Claims: 3

*
* *

- (54) **Фармацевтическая композиция**
 (57) Изобретение относится к медицине, а именно к средствам для лечения ишемической болезни сердца и ее последствий. Фармацевтическая композиция содержит аргинина гидрохлорид, левокарнитин и воду для инъекций.

П. формулы: 3

- (11) **4764 (13) B1**
 (51) **Int. Cl.: C07C 337/08** (2006.01)
C07F 1/08 (2006.01)
C07D 213/53 (2006.01)
A61K 31/175 (2006.01)
A61K 31/30 (2006.01)
A61P 35/00 (2006.01)

- (21) a 2020 0083
 (22) 2020.12.02
 (71)(73) UNIVERSITATEA DE STAT DIN MOLDOVA, MD
 (72) GULEA Aurelian, MD; GRAUR Vasilii, MD; USATAIA Irina, MD; GARBUZ Olga, MD; ȚAPCOV Victor, MD
 (54) **Compusul dibromo{metil-N-(prop-2-en-1-il)-2-[1-(piridin-2-il)-etiliden]hidrazincarbimidotioat-N,N,S}cupru, care inhibă proliferarea celulelor rabdomyosarcomului uman**
 (57) Invenția se referă la chimie și medicină, și anume la un compus coordinativ biologic activ din clasa S-alkilizotiosemicarbazonaților metalelor de tranziție și poate găsi aplicare în medicină la profilaxia și tratarea rabdomyosarcomelor. Conform invenției, se propune compusul dibromo{metil-N-(prop-2-en-1-il)-2-[1-(piridin-2-il)etiliden]hidrazincarbimidotioat-N,N,S} cupru cu formula:

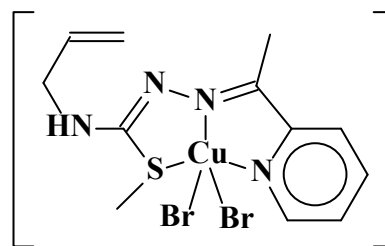

care inhibă proliferarea celulelor rabdomyosarcomului uman de linia RD. Rezultatul invenției constă în sinteza compusului coordinativ de cupru, care inhibă proliferarea celulelor rabdomyosarcomului uman de linia RD de 13,6 ori mai activ decât analogul structural.

Revendicări: 2

Figuri: 1

*
* *

- (54) **Dibromo{methyl-N-(prop-2-en-1-yl)-2-[1-(pyridin-2-yl)ethylidene]hydrazinecarbamidothioate-N,N,S}copper compound, inhibiting the proliferation of human rhabdomyosarcoma cells**
 (57) The invention relates to chemistry and medicine, namely to a biologically active coordination compound from the class of transition metal S-alkylisothiosemicarbazones and can be used in medicine for the prevention and treatment of rhabdomyosarcomas. According to the invention, proposed is dibromo{methyl-N-(prop-2-en-1-yl)-2-[1-(pyridin-

2-yl)ethylidene]hydrazinecarbimidothioate-*N,N,S*}copper compound of the formula:

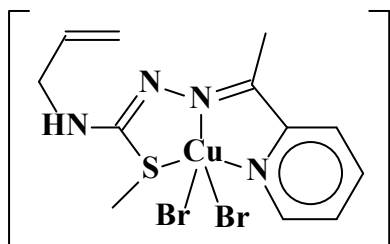

inhibiting the proliferation of RD human rhabdomyosarcoma cell line.

The result of the invention consists in the synthesis of the coordination copper compound, inhibiting the proliferation of RD human rhabdomyosarcoma cell line 13.6 times more actively than the structural analogue.

Claims: 2

Fig.: 1

(54) **Соединение дибромо{метил-*N*-(проп-2-ен-1-ил)-2-[1-(пиридин-2-ил)этилиден]гидразин-карбимидотиоат-*N,N,S*}медь, ингибирующее пролиферацию клеток рабдомиосаркомы человека**

(57) Изобретение относится к химии и медицине, а именно к биологически активному координационному соединению класса *S*-алкилизотиосемикарбазонатов переходных металлов и может найти применение в медицине при профилактике и лечении рабдомиосарком.

Согласно изобретению, предлагается соединение дибромо{метил-*N*-(проп-2-ен-1-ил)-2-[1-(пиридин-2-ил)этилиден]гидразин-карбимидотиоат-*N,N,S*}медь формулы:

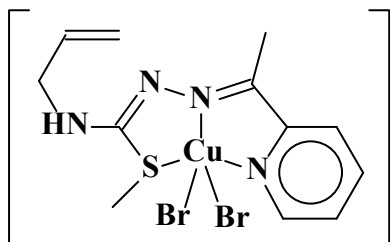

ингибирующее пролиферацию клеток рабдомиосаркомы человека линии RD.

Результат изобретения заключается в синтезе координационного соединения меди, которое ингибирует пролиферацию клеток рабдомиосаркомы человека линии RD в 13,6 раз более активно, чем структурный аналог.

П. формулы: 2

Фиг.: 1

(11) **4765** (13) **B1**

(51) **Int. Cl.:** **C07D 285/135** (2006.01)

C07C 13/48 (2006.01)

A61K 31/433 (2006.01)

A61K 31/015 (2006.01)

A61P 31/10 (2006.01)

A61P 31/04 (2006.01)

(21) a 2019 0072

(22) 2019.09.17

(71)(73) INSTITUTUL DE CHIMIE, MD

(72) ARÎCU Aculina, MD; CIOCÂRLAN Alexandru, MD; LUNGU Lidia, MD; BLAJA Svetlana, MD; VORNICU Nicoleta, RO

(74) JOVMIR Tudor

(54) **5-(Homodrim-6,8-dien-11-il)-1,3,4-tiadiazol-2(3*H*)-иминă cu proprietăți antifungice**

(57) Invenția se referă la domeniul chimiei și medicinei, și anume la un compus nou cu schelet hibrid terpenic și 1,3,4-tiadiazolic, care poate găsi aplicare în medicină în calitate de preparat antifungic.

Conform invenției, se revendică compusul 5-(homodrim-6,8-dien-11-il)-1,3,4-tiadiazol-2(3*H*)-иминă cu formula:

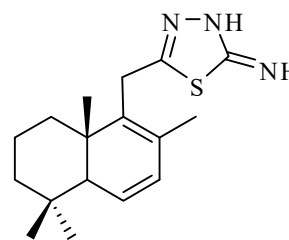

care manifestă proprietăți antifungice pronunțate și într-un grad mai mic proprietăți antibacteriene.

Revendicări: 2

(54) **5-(Homodrim-6,8-diene-11-yl)-1,3,4-thiadiazol-2(3*H*)-imine with antifungal properties**

(57) The invention relates to the field of chemistry and medicine, namely to a new compound with hybrid terpene and 1,3,4-thiadiazole skeleton, which can be used in medicine as an antifungal drug.

According to the invention, claimed is 5-(homodrim-6,8-diene-11-yl)-1,3,4-thiadiazol-2(3*H*)-imine compound of the formula:

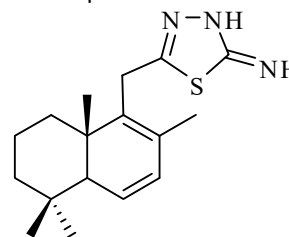

which exhibits pronounced antifungal properties and to a lesser extent antibacterial properties.

Claims: 2

- *
* * *
- (54) **5-(Гомодрим-6,8-диен-11-ил)-1,3,4-тиадиазол-2(3H)-имин с антигрибковыми свойствами**

(57) Изобретение относится к области химии и медицины, а именно к новому соединению с гибридным терпеновым и 1,3,4-тиадиазольным скелетом, которое может найти применение в медицине в качестве антигрибкового препарата.

Согласно изобретению, заявляется соединение 5-(гомодрим-6,8-диен-11-ил)-1,3,4-тиадиазол-2(3H)-имин с формулой:

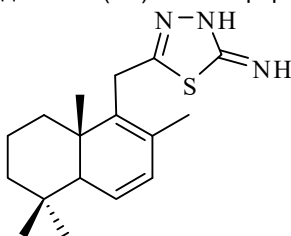

которое проявляет выраженные антигрибковые свойства и в меньшей степени антибактериальные свойства.

П. формулы: 2

-
- (11) **4766 (13) B1**
 (51) **Int. Cl.: F23C 7/00 (2006.01)**
F23C 13/00 (2006.01)
 (21) a 2019 0043
 (22) 2019.05.30
 (71)(73) UNIVERSITATEA DE STAT DIN MOLDOVA, MD
 (72) COVALIOV Victor, MD; COVALIOVA Olga, MD; NENNO Vladimir, MD; UNGUREANU Dumitru, MD; CIOBANU Natalia, MD
 (54) **Dispozitiv pentru arderea fără fum a combustibilului gazos cu conținut redus de metan**
 (57) Invenția se referă la termoenergetică, în special la dispozitive pentru arderea fără fum a combustibilului gazos cu conținut redus de metan.

Dispozitivul, conform invenției, conține un corp (1) cu o cameră interioară (2) pentru preparare și amestecare a componentelor combustibilului, în care sunt amplasați un amestecător (3) din sârmă și un catalizator (4) din magnetit cu un sistem de orificii străpunse (5), un capăt al corpului (1) fiind dotat cu un ștuț (8) de debitare a aburului supraîncălzit cu șuber (9), iar capătul opus – cu un dispozitiv de ațâțare (6) și un cuptor cu ambrazură (7). Corpul (1) este dotat din partea superioară cu un ștuț (10) de alimentare a combustibilului gazos cu ventil (11). Partea inferioară a corpului (1) comunică cu o cameră (13) a fluxului de aer prin intermediul unui ștuț (12) de introducere a aerului îmbogățit cu oxigen, camera (13) fiind unită cu o suflantă (14) de aer și dotată cu o diafragmă cilindrică poroasă (15) cu magneți circulari (16) fixați pe ea, și cu un șuber (17) de reglare a fluxului de aer cu conținut de azot.

Revendicări: 1

Figuri: 1

- *
* * *
- (54) **Device for smokeless combustion of gaseous fuel with low methane content**
 (57) The invention relates to thermal power engineering, in particular to devices for smokeless combustion of fuel with low methane content. The device, according to the invention, comprises a housing (1) with an internal chamber (2) for preparation and mixing of fuel components, in which are placed a wire mixer (3) and a magnetite catalyst (4) with a system of through holes (5), one end of the housing (1) being equipped with a superheated steam supply manifold (8) with a valve (9), and the opposite end - with an ignition device (6) and a furnace with an embrasure (7). The housing (1) is equipped from above with a gaseous fuel supply manifold (10) with a valve (11). The lower part of the housing (1) communicates with an air flow chamber (13) by means of an oxygen-enriched air supply manifold (12), the chamber (13) being connected to a blower (14) and equipped with a porous cylindrical diaphragm (15) with annular magnets attached to it (16), and a nitrogen-containing air flow control gate (17).

Claims: 1

Fig.: 1

*
* * *

(54) **Устройство для бездымного сжигания газообразного топлива с низким содержанием метана**

(57) Изобретение относится к термоэнергетике, в частности к устройствам для бездымного сжигания топлива с низким содержанием метана.

Устройство, согласно изобретению, содержит корпус (1) с внутренней камерой (2) для подготовки и смешивания компонентов топлива, в которой размещены проволочный смеситель (3) и магнетитовый катализатор (4) с системой сквозных отверстий (5), один конец корпуса (1) будучи снабжен патрубком (8) подачи перегретого пара с задвижкой (9), а противоположный конец – с устройством поджига (6) и печью с амбразурой (7). Корпус (1) снабжен сверху патрубком подачи газового топлива (10) с вентилем (11). Нижняя часть корпуса (1)

сообщена с камерой (13) воздушного потока посредством патрубка подачи (12) обогащенного кислородом воздуха, камера (13) будучи соединена с воздухоподувкой (14) и оснащена пористой цилиндрической диафрагмой (15) с прикрепленными к ней кольцевыми магнитами (16), и шибером (17) регулирования азотсодержащего воздушного потока.

П. формулы: 1

Фиг.: 1

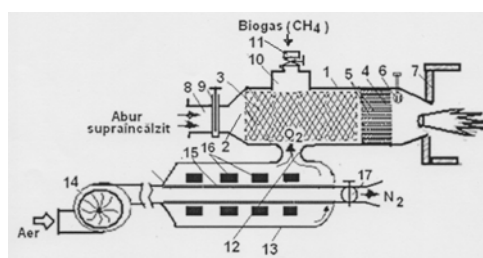

FF9Y Brevete de invenție de scurtă durată acordate / Granted short-term patents for invention / Предоставленные краткосрочные патенты на изобретения

Orice persoana interesată are dreptul se ceară revocarea în tot sau în parte a hotărârii de acordare a brevetului în termen de 6 luni de la data publicării mențiunii privind acordarea brevetului. Opoziția se face în scris și motivat la AGEPI, în baza motivelor prevăzute de art. 57 alin. (2) din Legea nr. 50/2008 privind protecția invențiilor.

Odată cu publicarea mențiunii privind acordarea brevetului de invenție de scurtă durată documentele cererii sunt expuse în biblioteca AGEPI, accesibile publicului, și pot fi consultate direct sau se pot comanda copii, contra cost.

Any person is in right to request a full or partial revocation of any decision to grant a patent within 6 months as from the date of publication of the mention of granting the patent. The opposition shall be reasoned and filed in writing with AGEPI according to the provisions of Art. 57(2) of the Law No. 50/2008 on the Protection of Inventions.

At the same time with the publication of the mention of the decision to grant a short-term patent for invention, the application documents, are exposed in the AGEPI library, available to the public, and can be consulted directly or copies may be ordered for payment of an additional fee.

Любое лицо вправе подать в AGEPI мотивированное возражение о полном или частичном аннулировании решения о предоставлении патента в течение 6 месяцев с даты публикации сведений о предоставлении патента. Возражение подается в письменной форме на основании положений, предусмотренных в части (2) ст. 57 Закона № 50/2008 об охране изобретений.

Одновременно с публикацией сведений о предоставлении краткосрочного патента на изобретение производится выкладка документов заявки в библиотеке AGEPI, общедоступных для ознакомления, а за дополнительную плату могут быть заказаны их копии.

- (11) **1554** (13) Y
 (51) **Int. Cl.:** **A01M 5/00** (2006.01)
A01M 5/06 (2006.01)
B64C 27/08 (2006.01)
B64C 29/02 (2006.01)
- (21) s 2020 0121
 (22) 2020.09.29
 (71)(73) INSTITUTUL DE GENETICĂ, FIZIOLOGIE
 ȘI PROTECȚIE A PLANTELOR AL MECC,
 MD
 (72) GORBAN Victor, MD; CHICU Boris, MD;
 TODIRAȘ Vladimir, MD; VOINEAC Vasile,
 MD
 (54) **Instalație zburătoare pentru atragerea și
 capturarea insectelor dăunătoare**
 (57) Invenția se referă la agricultură, în special la
 instalații mobile pentru capturarea insectelor
 dăunătoare și reducerea densității populației
 acestora.
 Instalația zburătoare pentru atragerea și cap-
 turarea insectelor dăunătoare conține un corp
 (7), în partea de sus a căruia este fixat prin in-
 termediul unei rame suspendate (8) un
 multicopter (9) cu o sursă de alimentare elec-
 trică (1), la care este conectată o sursă de ra-
 diație ultravioletă (2). Pe părțile laterale ale
 sursei de radiație ultravioletă (2) sunt ampla-
 sate ecrane reflectoare (3) cu adeziv, care
 comunică cu un colector de insecte (4), dotat
 cu un dispozitiv de aspirație (5) și un receptor
 de insecte detașabil (6).

Revendicări: 1
 Figuri: 1

*
 * *

- (54) **Flying installation for attracting and
 capturing harmful insects**
 (57) The invention relates to agriculture, in particu-
 lar to mobile installations for capturing harmful
 insects and reducing their population density.
 The flying installation for attracting and
 capturing harmful insects contains a housing
 (7), in the upper part of which is fixed by
 means of a suspension frame (8) a
 multicopter (9) with an electric power source
 (1), to which is connected an ultraviolet
 radiation source (2). On the sides of the ultra-
 violet radiation source (2) are placed
 reflecting screens (3) with glue, which are in
 communication with an insect collector (4),
 equipped with a suction device (5) and a
 removable insect receiver (6).

Claims: 1
 Fig.: 1

*
 * *

- (54) **Летающая установка для привлечения и
 ловли вредных насекомых**
 (57) Изобретение относится к сельскому хозяй-
 ству, в частности к мобильным установкам
 для ловли вредных насекомых и снижения
 плотности их популяции.
 Летающая установка для привлечения и
 ловли вредных насекомых содержит кор-
 пус (7), в верхней части которого закреп-
 лен посредством подвесной рамы (8)
 мультикоптер (9) с источником электриче-
 ского питания (1), к которому подключен
 источник ультрафиолетового излучения
 (2). С боковых сторон источника ультра-
 фиолетового излучения (2) размещены от-
 ражающие экраны (3) с клеем, которые со-
 общены с коллектором насекомых (4),
 снабженным всасывающим устройством
 (5) и съемным приемником насекомых (6).

П. формулы: 1
 Фиг.: 1

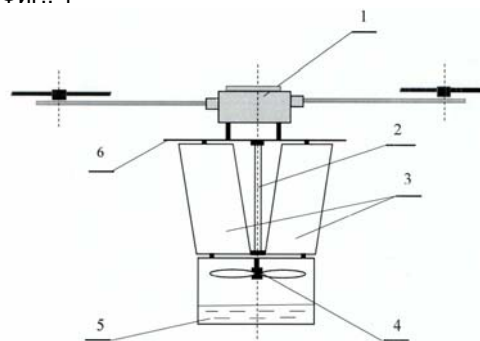

- (11) **1555** (13) Y
 (51) **Int. Cl.:** **A21D 2/00** (2006.01)
A21D 2/36 (2006.01)
- (21) s 2020 0095
 (22) 2020.08.11
 (71)(73) UNIVERSITATEA TEHNICĂ A MOLDOVEI,
 MD
 (72) COVALIOV Eugenia, MD; POPOVICI Violina,
 MD; CAPCANARI Tatiana, MD; SIMINIUC
 Rodica, MD; GROSU Carolina, MD
 (54) **Procedeu de obținere a pâinii funcționale
 cu adaos de făină din semințe de in**
 (57) Invenția se referă la industria de morărit și
 panificație și poate fi utilizată la producerea
 de alimente funcționale, și anume la fabrica-
 rea produselor de panificație, în special a pâi-
 nii cu un conținut sporit de fibre alimentare
 prin adaosul de făină din semințe de in.
 Procedeu de obținere a pâinii funcționale,
 conform invenției, include prepararea aluatu-

lui prin metoda directă din făină de grâu, făină degresată din semințe de in, drojdii, zahăr, sare și apă, dospirea aluatului timp de 60 min, porționarea și modelarea acestuia, dospirea a doua la temperatura de 37...40°C, umiditatea relativă a aerului de 70...85%, timp de 30 min, și coacerea la temperatura de 180...190°C, timp de 30...40 min, totodată componentele uscate se iau în următorul raport, în % mas.: făină de grâu 73,5...87,0, făină degresată din semințe de in cu un conținut de grăsimi de cel mult 5% 5,8...19,3, zahăr 5,0, sare 1,3 și drojdii 0,9.

Revendicări: 1

*
* *

(54) **Process for producing functional bread with addition of flaxseed flour**

(57) The invention relates to the flour-grinding and baking industry and can be used in the production of functional foodstuffs, namely in the production of bakery products, especially bread with high content of dietary fibers with addition of flaxseed flour.

The process for producing functional bread, according to the invention, comprises preparing the dough by the direct method of wheat flour, fat-free flaxseed flour, yeast, sugar, salt and water, fermenting the dough for 60 minutes, portioning and shaping it, secondly fermenting at a temperature of 37...40°C, air relative humidity of 70...85%, for 30 min, and baking at a temperature of 180...190°C, for 30...40 min, at the same time the dry components are taken in the following ratio, in wt.%: wheat flour 73.5... 87.0, fat-free flaxseed flour with a fat content of not more than 5% 5.8...19.3, sugar 5.0, salt 1.3 and yeast 0.9.

Claims: 1

*
* *

(54) **Способ получения функционального хлеба с добавлением муки из семян льна**

(57) Изобретение относится к мукомольной и хлебопекарной промышленности и может быть использовано при производстве функциональных пищевых продуктов, а именно при производстве хлебобулочных изделий, особенно хлеба с повышенным содержанием пищевых волокон путем добавления муки из семян льна.

Способ получения функционального хлеба, согласно изобретению, включает приготовление теста прямым методом из

пшеничной муки, обезжиренной муки из семян льна, дрожжей, сахара, соли и воды, брожение теста в течение 60 мин, его порционирование и формование, расстойку при температуре 37...40°C, относительной влажности воздуха 70... 85% в течение 30 мин и выпекание при температуре 180... 190°C в течение 30...40 мин, при этом сухие компоненты взяты в следующем соотношении, в мас.%.: мука пшеничная 73,5... 87,0, обезжиренная мука из семян льна с жирностью не более 5% 5,8...19,3, сахар 5,0, соль 1,3 и дрожжи 0,9.

П. формулы: 1

(11) 1556 (13) Y

(51) **Int. Cl.:** A23L 3/40 (2006.01)
A23L 19/00 (2016.01)
A23B 7/02 (2006.01)
A23B 7/005 (2006.01)

(21) s 2021 0021

(22) 2021.03.26

(71)(72)(73) BORȘ Iurie, MD

(54) **Procedeu de uscare a prunelor**

(57) Invenția se referă la industria alimentară, în special la un procedeu de uscare a prunelor. Procedeu, conform invenției, include spălarea prunelor cu un conținut de substanțe uscate de cel puțin 17% și o greutate medie a unui fruct de 30-40 g, secționarea longitudinală a acestora în patru părți, înlăturarea sâmburilor, amplasarea bucăților de prune într-un uscător electric, uscarea la temperatura de 55-60°C, timp de 24 de ore până la atingerea unei umidități de 25% sau a unui conținut de substanțe uscate de 75 %, răcirea până la temperatura de 20°C și ambalarea în vid.

Revendicări: 1

*
* *

(54) **Process for drying plums**

(57) The invention relates to the food industry, in particular to a process for drying plums.

The process, according to the invention, comprises washing of plums with a content of dry substances of at least 17% and an average fruit weight of 30-40 g, longitudinal sectioning thereof into four parts, removal of seeds, placement of plum pieces in an electric dryer, drying at a temperature of 55-60°C, for 24 hours until a moisture content of 25% or a dry matter content of 75% is reached, cooling

to a temperature of 20°C and vacuum packaging.

Claims: 1

*
* *

(54) **Способ сушки слив**

(57) Изобретение относится к пищевой промышленности, в частности к способу сушки слив.

Способ, согласно изобретению, включает промывку слив с содержанием сухих веществ не менее 17% и средним весом плода 30-40 г, продольное разрезание их на четыре части, удаление косточек, размещение кусочков сливы в электросушилку, сушку при температуре 55-60°C в течение 24 часов до достижения влажности 25% или содержания сухих веществ 75%, охлаждение до температуры 20°C и упаковку в вакууме.

П. формулы: 1

(11) 1557 (13) Y

(51) Int. Cl.: A23N 1/00 (2006.01)

B01J 19/08 (2006.01)

G05B 19/00 (2006.01)

(21) s 2020 0119

(22) 2020.09.24

(71)(73) INSTITUTUL DE FIZICĂ APLICATĂ, MD

(72) PAPCENCO Andrei, MD; POPOVA Natalia, MD; BOLOGA Mircea, MD

(54) **Metodă de control automat al procesului de electroplasmoliză a materiei prime vegetale**

(57) Invenția se referă la industria alimentară, în special la electroplasmoliza materiei prime, și anume la o metodă de control automat al procesului de electroplasmoliză a materiei prime vegetale.

Metoda, conform invenției, prevede utilizarea unei instalații care include un electroplasmolizator cu două role dielectrice cu electrozi, instalate paralel, cu un interstițiu, precum și un buncăr de materie primă, echipat cu un șnecc de dozare, totodată metoda prevede că viteza de rotație a rolelor cu electrozi, a șneccului de dozare și interstițiul dintre role sunt reglate în funcție de consumul de materie primă, iar valoarea tensiunii pe electrozi – în funcție de valoarea interstițiului dintre rolele cu electrozi.

Revendicări: 1

Figuri: 3

*
* *

(54) **Method for automatic control of the process of electroplasmolysis of vegetable raw material**

(57) The invention relates to the food industry, in particular to the electroplasmolysis of raw material, and in particular to a method for automatic control of the process of electroplasmolysis of vegetable raw material.

The method, according to the invention, provides for the use of an installation including an electroplasmolyzer with two dielectric rolls with electrodes, installed in parallel, with a gap, as well as a raw material hopper, equipped with a metering screw, at the same time the method provides that the rotation speed of the rolls with electrodes, the metering screw and the gap between the rolls are regulated depending on the consumption of raw materials, and the voltage intensity on the electrodes - depending on the size of the gap between the rolls with electrodes.

Claims: 1

Fig.: 3

*
* *

(54) **Метод автоматического управления процессом электроплазмолиза растительного сырья**

(57) Изобретение относится к пищевой промышленности, в частности к электроплазмолизу сырья, а именно к методу автоматического управления процессом электроплазмолиза растительного сырья.

Метод, согласно изобретению, предусматривает использование установки, включающей электроплазмолизатор с двумя диэлектрическими валками с электродами, установленными параллельно, с зазором, а также бункер для сырья, снабженный дозирующим шнеком, при этом метод предусматривает, что скорость вращения валков с электродами, дозирующего шнека и зазор между валками, регулируются в зависимости от расхода сырья, а величина напряжения на электродах - в зависимости от величины зазора между валками с электродами.

П. формулы: 1

Фиг.: 3

- (11) **1558** (13) Y
 (51) **Int. Cl.: A23N 12/08** (2006.01)
F26B 3/347 (2006.01)
F26B 17/10 (2006.01)
 (21) s 2020 0142
 (22) 2020.11.11
 (71)(73) UNIVERSITATEA TEHNICĂ A MOLDOVEI, MD
 (72) BERNIC Mircea, MD; ȚISLINSCAIA Natalia, MD; BALAN Mihail, MD; VIȘANU Vitali, MD; MELENCIUC Mihail, MD; SANDU Andrei-Victor, RO; ȚURCANU Dinu, MD

(54) **Instalație de uscare a produselor granulate în strat suspendat**

(57) Invenția se referă la tehnica de uscare, în special la instalații de uscare a produselor granulate în strat suspendat, și poate fi utilizată la întreprinderile industriei alimentare, laboratoare și centre de cercetare. Instalația, conform invenției, conține o carcasă (1) și un tub (6). Pe carcasă (1) este montat rigid un panou de comandă (3) pentru acționarea unui invertor (2), un ventilator (4) de aspirație a aerului prin intermediul unui filtru (11), și un generator de microunde (15) cu o cameră de uscare (14), montat pe un suport (8). Pe ventilator (4) este montat tubul (6), de partea superioară a căruia sunt racordate un buncăr de alimentare (5) pentru încărcarea produsului, o țevă de evacuare (9), precum și un receptor perforat (10).

Revendicări: 1
 Figuri: 2

*
 * *

(54) **Drying plant for granular products in suspended layer**

(57) The invention relates to drying techniques, in particular to drying plants of granular products in suspended layer, and can be used in food industry enterprises, in laboratories and research centers.

The plant, according to the invention, comprises a body (1) and a pipe (6). On the body (1) is rigidly mounted a control panel (3) for actuating an inverter (2), a fan (4) for air suction by means of a filter (11), and a microwave generator (15) with a drying chamber (14), mounted on a support (8). On the fan (4) is mounted the pipe (6), to the upper part of which are attached a feed hopper (5) for loading the product, an outlet manifold (9) and a perforated receiver (10).

Claims: 1
 Fig.: 2

*
 * *

(54) **Установка для сушки гранулированных продуктов во взвешенном слое**

(57) Изобретение относится к технике сушки, в частности к сушильным установкам гранулированных продуктов во взвешенном слое, и может быть использовано на предприятиях пищевой промышленности, в лабораториях и исследовательских центрах. Установка, согласно изобретению, содержит корпус (1) и трубу (6). На корпусе (1) жестко смонтирована панель управления (3) для приведения в действие инвертора (2), вентилятор (4) всасывания воздуха посредством фильтра (11), и микроволновой генератор (15) с сушильной камерой (14), установленный на опоре (8). На вентиляторе (4) смонтирована труба (6), к верхней части которой прикреплены питающий бункер (5) для загрузки продукта, выпускной трубопровод (9) и перфорированный приемник (10).

П. формулы: 1
 Фиг.: 2

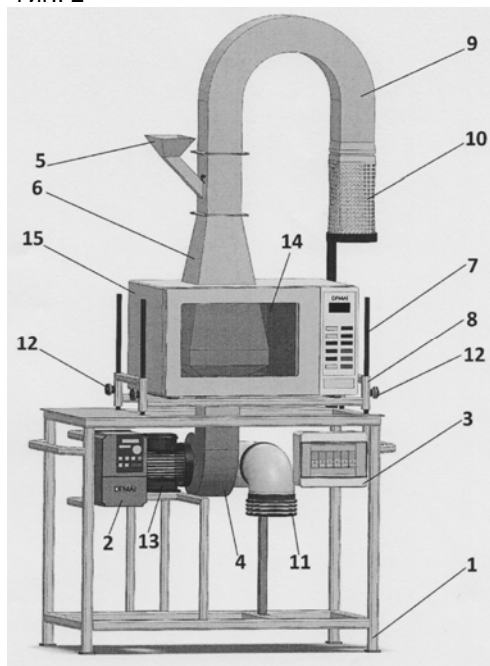

- (11) **1559** (13) Y
 (51) **Int. Cl.: A61B 17/00** (2006.01)
A61B 17/02 (2006.01)
 (21) s 2021 0011
 (22) 2021.02.25
 (71)(73) IP UNIVERSITATEA DE STAT DE MEDICINĂ ȘI FARMACIE „NICOLAE TESTEMIȚANU” DIN REPUBLICA MOLDOVA, MD

(72) ȚÎBÎRNĂ Gheorghe, MD; GUDUMAC Eva, MD; RAILEAN Silvia, MD; BERNIC Jana, MD; ȚÎBÎRNĂ Andrei, MD; LISIȚA Natalia, MD; TOFAN Eugenia, MD; DANILOV Lucian, MD; ABABII Polina, MD; SPINEI Aurelia, MD; PO-ROSENCOV Egor, MD; MĂNĂSCURTĂ Ghenadie, MD; URSU Dănis, MD; POȘTARU Cristina, MD

(54) **Dispozitiv și metodă de traheostomie la copii**

(57) Invenția se referă la medicină, în special la utilajul medical pentru utilizare în chirurgia maxilo-facială și poate fi utilizată pentru efectuarea traheostomiei la copii.

Esența invenției constă în aceea că dispozitivul de fixare a traheii în timpul efectuării traheostomiei la copii include un corp, care la un capăt este executat cu un mâner, iar la capătul opus – lucrător, cu lungimea de 1 cm, este executat cu doi dinți aplatizați și îndoiți sub un unghi de 135°.

Metoda de efectuare a traheostomiei la copii constă în aceea că se efectuează intubarea prealabilă a laringelui și traheii pentru asigurarea respirației libere, iar pacientul se plasează în poziție culcat pe spate cu capul retroflexat și se determină localizarea punctelor de reper, și anume cartilajul cricoidian și incizura jugulară, apoi se efectuează incizia pe straturi a țesuturilor moi și fasciilor cervicale pe linia mediană, de la tuberculul cartilajului cricoid până la incizura jugulară a sternului; mușchii se separă și se deplasează în direcții laterale, iar istmul se fixează din partea superioară, apoi traheea se fixează cu dispozitivul menționat. Țesutul celular pretraheal se îndepărtează atraumatic și se efectuează disecția traheii în timpul expirației de jos în sus sub istmul glandei tiroide, care include două inele traheale, apoi cu ajutorul unui conductor de cauciuc se introduce o canulă traheostomică din plastic, și se suturează traheea și pielea, aplicând câte două suturi pe ambele părți ale plăgii.

Revendicări: 2

Figuri: 1

*
* *

(54) **Device and method of tracheostomy in children**

(57) The invention relates to medicine, in particular to medical equipment for use in maxillofacial surgery, and can be used for performing tracheostomy in children.

Summary of the invention consists in that the device for fixing the trachea when performing tracheostomy in children includes a body,

which at one end is made with a handle, and at the opposite end – a working one, of a length of 1 cm, is made with two flat teeth bent at an angle of 135°.

The method for performing tracheostomy in children consists in that it is performed the preliminary intubation of the larynx and trachea to ensure free breathing, and the patient is placed in a supine position with head retroflexion and is determined the location of landmarks, namely the cricoid cartilage and jugular incisure, then it is performed the layer-by-layer incision of the soft tissues and cervical fascia along the midline, from the cricoid tubercle to the jugular incisure of sternum; the muscles are separated and displaced in lateral directions, and the isthmus is fixed from above, then the trachea is fixed with the indicated device. The pretracheal cell tissue is removed atraumatically and is performed the dissection of the trachea during expiration upwards under the isthmus of thyroid gland, which includes two tracheal rings, then using a rubber guide is introduced a plastic tracheostomy cannula, and the trachea and skin are sutured, applying two sutures on both sides of the wound.

Claims: 2

Fig.: 1

*
* *

(54) **Устройство и способ трахеостомии у детей**

(57) Изобретение относится к медицине, в частности к медицинскому оборудованию для использования в челюстно-лицевой хирургии, и может быть использовано для выполнения трахеостомии у детей.

Сущность изобретения состоит в том, что устройство для фиксации трахеи при выполнении трахеостомии у детей включает корпус, который на одном конце выполнен с ручкой, а на противоположном конце – рабочем, длиной 1 см, выполнен с двумя плоскими и изогнутыми под углом 135° зубьями.

Метод выполнения трахеостомии у детей состоит в том, что проводят предварительную интубацию гортани и трахеи для обеспечения свободного дыхания, а пациента размещают в положении лежа на спине с ретрофлексией головы и определяют местонахождение ориентиров, а именно перстневидный хрящ и яремную вырезку, затем выполняют послойный разрез мягких тканей и шейных фасций по средней ли-

нии, от бугорка перстневидного хряща до яремной вырезки грудины; мышцы разделяют и перемещают в боковые направления, а перешеек фиксируют сверху, затем трахею фиксируют указанным устройством. Предтрахеальную клеточную ткань отделяют атрауматически и проводят рассечение трахеи во время выдоха снизу вверх под перешейком щитовидной железы, который включает два трахеальных кольца, затем при помощи резинового проводника вводят пластиковую трахеостомическую канюлю и ушивают трахею и кожу, накладывая по два шва по обе стороны раны.

П. формулы: 2
Фиг.: 1

- (11) **1560** (13) Y
(51) **Int. Cl.:** **A61B 17/00** (2006.01)
A61K 47/08 (2006.01)
(21) s 2021 0014
(22) 2021.02.25
(71)(73) IP UNIVERSITATEA DE STAT DE MEDICINĂ ȘI FARMACIE „NICOLAE TESTEMIȚANU” DIN REPUBLICA MOLDOVA, MD
(72) ANGHELICI Gheorghe, MD; PISARENCO Serghei, MD; CRUDU Oleg, MD; ZUGRAV Tatiana, MD; LUPU Gheorghe, MD
(54) **Metodă de tratament miniinvasiv al ascit-peritonitei spontane bacteriene la pacienții cu ciroză hepatică decompensată**
(57) Invenția se referă la medicină, în special la hepatologie și poate fi utilizată pentru tratamentul miniinvasiv al ascit-peritonitei spontane bacteriene la pacienții cu ciroză hepatică decompensată.
Esența invenției constă în aceea că se efectuează terapia infuzională cu administrarea parenterală a antibioticelor, hepatoprotectorilor, plasmei, aminoacizilor, preparatelor reologice și dezagregante, diureticelor, și concomitent, sub anestezie locală, se efectuează accese punctionale în regiunea fosei iliace stângi și drepte și sub rebordul costal drept, se evacuează lichidul ascitic, apoi prin aceleași accese, în fiecare regiune se introduce câte un amestec, care conține 4...8 mg de dexametazonă dizolvată în 50...100 ml de soluție de NaCl 0,9 %, hialuronidază 124...248 UI dizolvată în 100...200 ml de soluție de NaCl 0,9 %, un antibiotic din grupa cefalosporinelor dizolvat în 50...100 ml de so-

luție de NaCl 0,9 % și un preparat antimicrobian din grupa nitroimidazolilor, în doză de 5...10 mg/ml și în volum de 25...75 ml, zilnic, timp de 3...5 zile.

Revendicări: 1

- *
* *
- (54) **Method for minimally invasive treatment of bacterial spontaneous ascites-peritonitis in patients with decompensated liver cirrhosis**
(57) The invention relates to medicine, in particular to hepatology, and can be used for minimally invasive treatment of bacterial spontaneous ascites-peritonitis in patients with decompensated liver cirrhosis.
Summary of the invention consists in that infusion therapy is carried out with parenteral administration of antibiotics, hepatoprotectors, plasma, amino acids, rheological and antiplatelet drugs, diuretics, and simultaneously, under local anesthesia, puncture approaches are performed in the region of the left and right iliac fossa and under the right costal arch, the ascitic fluid is evacuated, then through the same approaches, a mixture is injected into each region, which contains 4...8 mg of dexamethasone, dissolved in 50...100 ml of 0.9% NaCl solution, hyaluronidase 124...248 IU, dissolved in 100...200 mL of 0.9% NaCl solution, an antibiotic from the cephalosporin group, dissolved in 50...100 mL of 0.9% NaCl solution and an antimicrobial drug from the nitroimidazole group, in a dose of 5...10 mg/mL and in a volume of 25...75 ml, daily, for 3...5 days.

Claims: 1

- *
* *
- (54) **Миниинвазивный метод лечения бактериального спонтанного асцит-перитонита у больных с декомпенсированным циррозом печени**
(57) Изобретение относится к медицине, в частности к гепатологии и может быть использовано для миниинвазивного лечения бактериального спонтанного асцит-перитонита у больных с декомпенсированным циррозом печени.
Сущность изобретения состоит в том, что проводят инфузионную терапию с парентеральным введением антибиотиков, гепатопротекторов, плазмы, аминокислот, реологических и дезагрегантных препаратов, диуретиков, и одновременно, под

местной анестезией, осуществляют пункционные доступы в области левой и правой подвздошной ямки и под правой реберной дугой, эвакуируют асцитическую жидкость, затем через те же доступы в каждую область вводят по смеси, которая содержит 4...8 мг дексаметазона, растворенного в 50...100 мл 0,9% раствора NaCl, гиалуронидазу 124...248 ME, растворенную в 100...200 мл 0,9% раствора NaCl, антибиотик из группы цефалоспоринов, растворенный в 50...100 мл 0,9% раствора NaCl, и противомикробный препарат из группы нитроимидазолов в дозе 5...10 мг/мл и в объеме 25...75 мл, ежедневно, в течение 3...5 дней.

П. формулы: 1

- (11) 1561 (13) Y
 (51) Int. Cl.: A61K 31/70 (2006.01)
 A61K 31/7052 (2006.01)
 A61K 31/545 (2006.01)
 A61K 31/727 (2006.01)
 A61K 47/08 (2006.01)
- (21) s 2021 0013
 (22) 2021.02.25
 (71)(73) IP UNIVERSITATEA DE STAT DE
 MEDICINĂ ȘI FARMACIE „NICOLAE
 TESTEMIȚANU” DIN REPUBLICA MOLDO-
 VA, MD
- (72) LUCA Ecaterina, MD; ȚURCANU Gheorghe,
 MD; URSU Cătălina, MD; ANTOCI Elmira,
 MD; CALANCEA Valentin, MD; ZLA-
 TOVCENA Alla, MD; GUȘAN Ion, MD;
 BODRUG Nicolae, MD
- (54) **Metodă de tratament complex al infecției
 cu virusul SARS-COV-2**
- (57) Invenția se referă la medicină, în special la
 boli infecțioase și pneumologie și poate fi utili-
 zată pentru tratamentul complex al infecției cu
 virusul SARS-CoV-2.
 Esența invenției constă în aceea că se admi-
 nistrează azitromicină 500 mg o dată pe zi,
 timp de 9 zile, cefuroxim 500 mg câte 1 tab.
 de 2 ori pe zi, timp de 14 zile, soluție de
 enoxaparină sodică câte 0,4 ml de 2 ori pe zi,
 subcutanat, timp de 5 zile, deflazacort 45 mg,
 timp de 3 zile, apoi 37,5 mg, timp de 3 zile,
 apoi 30 mg, timp de 5 zile, apoi 22,5 mg, timp
 de 5 zile, apoi 15 mg, timp de 6 zile,
 aceticisteină 600 mg o dată pe zi, timp de

10 zile; terapie adjuvantă cu administrarea
 preparatelor gastroprotectoare, preparatelor
 cu acțiune asupra metabolismului energetic al
 organismului, aminoacizi, preparate pentru
 ameliorarea biocenozei intestinale și sedative;
 concomitent se administrează intravenos 500
 ml de soluție ozonată de NaCl de 0,9% cu un
 amestec de oxigen-ozon, cu concentrația ozo-
 nului de 5 µg/ml o dată pe zi, timp de 7 zile,
 apoi se prelungeste cu soluția menționată cu
 concentrația ozonului de 3 µg/ml o dată pe zi,
 timp de 5 zile, de asemenea se efectuează
 insuflații nazale și rectale cu un amestec de
 oxigen-ozon, totodată insuflațiile nazale se
 efectuează cu amestec cu concentrația ozonu-
 lui de 10 µg/ml, care se efectuează 5...7 min,
 zilnic, timp de 12 zile, iar insuflațiile rectale se
 efectuează prin administrarea a 150...300 ml
 de amestec cu concentrația ozonului de
 10...25 µg/ml, zilnic, timp de 7 zile.

Revendicări: 1

- *
* *
- (54) **Method for complex treatment of SARS-
 CoV-2 virus infection**
- (57) The invention relates to medicine, in particular
 to infectious diseases and pneumology, and
 can be used for complex treatment of SARS-
 CoV-2 virus infection.
 Summary of the invention consists in that it is
 administered azithromycin 500 mg once a day
 for 9 days, cefuroxime 500 mg 1 tablet 2
 times a day, for 14 days, enoxaparin sodium
 solution 0.4 ml 2 times a day, subcutaneously,
 for 5 days, deflazacort 45 mg, for 3 days, then
 37.5 mg, for 3 days, then 30 mg, for 5 days,
 then 22.5 mg, for 5 days, then 15 mg, for 6
 days, acetylcysteine 600 mg once a day, for
 10 days; adjuvant therapy with the use of gas-
 troprotective drugs, drugs that affect the en-
 ergy metabolism of the body, amino acids,
 drugs to improve the intestinal biocenosis and
 sedatives; simultaneously is intravenously
 administered 500 ml of 0.9% NaCl ozonated
 solution with an oxygen-ozone mixture, with
 an ozone concentration of 5 µg/mL once a
 day, for 7 days, then prolonged with the speci-
 fied solution with the ozone concentration of 3
 µg/mL once a day, for 5 days, nasal and rec-
 tal insufflations are also performed with an
 oxygen-ozone mixture, at the same time the
 nasal insufflations are performed with a mix-
 ture with ozone concentration of 10 µg/mL,
 which are performed for 5...7 min, daily, for

12 days, and rectal insufflations are performed by administering 150...300 mL of a mixture with ozone concentration of 10...25 µg/mL, daily, for 7 days.

Claims: 1

*
* *

(54) **Метод комплексного лечения инфекции вирусом SARS-CoV-2**

(57) Изобретение относится к медицине, в частности к инфекционным болезням и пневмологии, и может быть использовано для комплексного лечения инфекции вирусом SARS-CoV-2.

Сущность изобретения состоит в том, что вводят азитромицин 500 мг один раз в день в течение 9 дней, цефуросксим 500 мг по 1 таблетке 2 раза в день в течение 14 дней, раствор эноксапарина натрия по 0,4 мл 2 раза в день, подкожно, в течение 5 дней, дефлазакорт 45 мг в течение 3 дней, затем 37,5 мг в течение 3 дней, затем 30 мг в течение 5 дней, затем 22,5 мг в течение 5 дней, затем 15 мг в течение 6 дней, ацетилцистеин 600 мг один раз в день в течение 10 дней; адьювантную терапию с применением гастропротекторных препаратов, препаратов, воздействующих на энергетический обмен организма, аминокислот, препаратов для улучшения кишечного биоценоза и седативных средств; одновременно вводят внутривенно 500 мл озонированного раствора 0,9% NaCl с кислородно-озоновой смесью с концентрацией озона 5 мкг/мл один раз в день в течение 7 дней, затем продлевают указанным раствором с концентрацией озона 3 мкг/мл один раз в день в течение 5 дней, также выполняют назальные и ректальные инсуффляции кислородно-озоновой смесью, при этом назальные инсуффляции проводят смесью с концентрацией озона 10 мкг/мл, которые проводят 5...7 мин ежедневно в течение 12 дней, а ректальные инсуффляции проводят введением 150...300 мл смеси с концентрацией озона 10...25 мкг/мл ежедневно в течение 7 дней.

П. формулы: 1

(11) **1562 (13) Y**

(51) **Int. Cl.:** **C12J 1/06** (2006.01)
C12J 1/10 (2006.01)
A23C 21/00 (2006.01)
C25B 3/00 (2006.01)

(21) s 2020 0145

(22) 2020.11.18

(71)(73) INSTITUTUL DE FIZICĂ APLICATĂ, MD

(72) BOLOGA Mircea, MD; VUTCARIOVA Irina, MD

(54) **Procedeu de obținere a acidului acetic din zer fermentat**

(57) Invenția se referă la industria laptelui, și anume la un procedeu de obținere a acidului acetic din zer fermentat.

Procedeuл, conform invenției, include prelucrarea electrolitică, în camera catodică a unui electrolizor, cu catod de oțel în formă de plasă și membrană ionoselectivă, a zerului fermentat cu un pH de 3,8...4,7 și un conținut de acid acetic de cel puțin 5% mas., cu debitarea în camera anodică, cu anod din grafit, a soluției de 0,1% de hidrogenocarbonat de sodiu NaHCO₃. Procesul de electroliză se efectuează la un pH de 3,8...11,0 și o densitate a curentului anodic de 0,01...0,02 A/cm², în decurs de 30...60 min, cu separarea acidului acetic din soluție.

Revendicări: 1

Figuri: 3

*
* *

(54) **Process for producing acetic acid from fermented whey**

(57) The invention relates to the dairy industry, in particular to a process for producing acetic acid from fermented whey.

The process, according to the invention, comprises the electrolytic treatment in the cathode chamber of an electrolyzer, with a steel cathode in the form of a grid and an ion-selective membrane, of the fermented whey with a pH of 3.8...4.7 and an acetic acid content of at least 5 wt.%, with feeding into the anode chamber, with a graphite anode, of 0.1% sodium hydrocarbonate NaHCO₃ solution. The electrolysis process is carried out at a pH of 3.8...11.0 and an anodic current density of 0.01...0.02 A/cm², for 30...60 min, with the release of acetic acid from the solution.

Claims: 1

Fig.: 3

*
* *

(54) **Способ получения уксусной кислоты из ферментированной сыворотки**

(57) Изобретение относится к молочной промышленности, а именно к способу получения уксусной кислоты из ферментированной сыворотки.

Способ, согласно изобретению, включает электролитическую обработку в катодной камере электролизера, со стальным катодом в виде сетки и ионоселективной мембраной, ферментированной сыворотки

pH 3,8...4,7 и содержанием уксусной кислоты не менее 5% масс., с подачей в анодную камеру, с графитовым анодом, 0,1%-ного раствора гидрокарбоната натрия NaHCO_3 . Процесс электролиза проводится при pH 3,8...11,0 и плотности анодного тока 0,01...0,02 A/cm^2 в течение 30...60 мин с выделением уксусной кислоты из раствора.

П. формулы: 1

Фиг.: 3

**FG9A Publicarea traducerii fascicolului de
brevet european validat în Republica Moldova/
Publication of the translation of the European
patent specification validated
in the Republic of Moldova/
Публикация перевода описания
изобретения к европейскому патенту,
валидированному в Республике Молдова**

Brevetul european validat conferă aceleași drepturi ca și cele conferite de un brevet, în conformitate cu Legea nr. 50/2008 privind protecția invențiilor, de la data publicării de către OEB a mențiunii privind eliberarea brevetului.

The validated European patent shall confer as from the date of publication of the mention of the issuance of the patent by the EPO the same rights as would be conferred by a patent in accordance with the Law No. 50/2008 on the Protection of Inventions.

Bалидированный европейский патент предоставляет те же права, что и патент в соответствии с Законом № 50/2008 об охране изобретений, с даты публикации ЕПВ сведений о выдаче патента.

- (11) **MD/EP 3215118 (13) T2**
- (51) **Int.Cl.:** **A61P 5/06** (2006.01.01)
A61K 9/00 (2006.01.01)
A61K 47/34 (2017.01.01)
A61K 31/473 (2006.01.01)
A61P 15/00 (2006.01.01)
A61P 15/02 (2006.01.01)
- (21) e 2017 0069
- (96) 15790568.8, 2015.11.05
- (97) 3215118, 2017.09.13
- (80) EPB nr. 11/2021, 2021.03.17
- (87) WO 2016/071466, 2016.05.12
- (31) 14192372
- (32) 2014.11.07
- (33) EP
- (71)(73) FERRING B.V., NL
- (72) HALLIDAY Janet, GB; CARR Denis, GB; ROSS Alistair, GB; YOUNG Claire, GB; MCDONALD Paul, GB; QADIR Mohammad, GB; COCHRANE Robert, GB; RABANI Gouher, GB; ARCE SAEZ Joan Carles, DK; PETRI Axel Niclas, DK
- (74) CORCODEL Angela
- (54) **Unitate de dispozitiv medical conținând quinagolidă**
Drug-device unit containing quinagolide
Блок медицинского устройства, содержащего хинаголид
- (57) Prezenta invenție se bazează pe identificarea unei cohorte de copolimeri bloc poliuretanic care sunt deosebit de adecvați pentru utilizare în unități de medicamente polimerice farmaceutice și care oferă un control îmbunătățit al eliberării medicamentului. În particular, este prevăzută o unitate polimerică de medicament-dispozitiv care cuprinde un copolimer bloc poliuretanic care poate fi obținut prin reacția împreună a unui poli(alchilen oxid); un compus difuncțional; un izocianat difuncțional; și opțional un copolimer bloc care cuprinde blocuri poli(oxid de alchilen); și quinagolida ca agent farmaceutic activ. Unitățile de medicamente pot găsi aplicații în tratamentul și/sau prevenirea endometriozei.
- Revendicări: 16
Figuri: 16
- *
* *
- (57) The present invention is based on the identification of a cohort of polyurethane block copolymers that are particularly suited for use in pharmaceutical polymeric drug-device units and which offer improved control of drug release. In particular, there is provided a polymeric drug-device unit comprising a polyurethane block copolymer obtainable by reacting together a poly(alkylene oxide); a difunctional compound; a difunctional isocyanate; and optionally a block copolymer comprising poly(alkylene oxide) blocks; and quinagolide as a pharmaceutically active agent. The drug-device units may find application in the treatment and/or prevention of endometriosis.
- Claims: 16
Fig.: 16
-
- (11) **MD/EP 3226888 (13) T2**
- (51) **Int.Cl.:** **C07K 14/54** (2006.01.01)
A61P 1/04 (2006.01.01)
A61P 3/06 (2006.01.01)
A61P 7/00 (2006.01.01)
A61P 9/00 (2006.01.01)
A61P 13/12 (2006.01.01)
A61K 38/00 (2006.01.01)
A61P 1/00 (2006.01.01)
A61P 19/10 (2006.01.01)
A61P 19/02 (2006.01.01)
A61P 9/10 (2006.01.01)
A61P 17/06 (2006.01.01)
A61P 27/02 (2006.01.01)
A61P 43/00 (2006.01.01)
A61P 27/00 (2006.01.01)
A61P 29/00 (2006.01.01)
A61P 31/04 (2006.01.01)
A61P 35/00 (2006.01.01)
- (21) e 2017 0156
- (96) 15832692.6, 2015.12.01
- (97) 3226888, 2017.10.11
- (80) EPB nr. 16/2021, 2021.04.21
- (87) WO 2016/087941, 2016.06.09
- (31) 201462086054P
- (32) 2014.12.01
- (33) US
- (71)(73) FERRING B.V., NL
- (72) COTTINGHAM Ian, CH; PETRI Niclas Axel, DK
- (74) CORCODEL Angela
- (54) **Administrarea unui inhibitor de trans-semnalizare a IL-6 selectiv**

Administration of a selective IL-6-trans-signalling inhibitor
Введение селективного ингибитора ИЛ-6-транс-сигнализации

(57) Un inhibitor selectiv de semnalizare IL-6-trans poate fi utilizat pentru a trata o varietate de afecțiuni mediate de IL-6, inclusiv boli inflamatorii și cancer. Inhibitorul poate fi administrat în siguranță oamenilor la o varietate de doze. Mai mult, inhibitorul reduce efectele dăunătoare asociate cu alți inhibitori IL-6, cum ar fi scăderea numărului de neutrofile, a numărului de trombocite și a nivelurilor de proteine C-reactive.

Revendicări: 15
 Figuri: 8
 Secvențe: 2

*
 * *

(57) A selective IL-6-trans-signalling inhibitor can be used to treat a variety of IL-6-mediated conditions, including inflammatory diseases and cancer. The inhibitor can safely be administered to humans at a variety of doses. Moreover, the inhibitor lessens deleterious effects associated with other IL-6 inhibitors such as lowering neutrophil counts, platelet counts and levels of C-reactive protein.

Claims: 15
 Fig.: 8
 Sequences: 2

-
- (11) **MD/EP 3264915 (13) T2**
 - (51) **Int.Cl.: A23K 20/28 (2016.01.01)**
A23K 50/75 (2016.01.01)
 - (21) e 2018 0062
 - (96) 16762235.6, 2016.03.04
 - (97) 3264915, 2018.01.10
 - (80) EPB nr. 16/2021, 2021.04.21
 - (87) WO 2016/144788, 2016.09.15
 - (31) 201562129078P
 - (32) 2015.03.06
 - (33) US
 - (71)(72)(73) SMALLWOOD Norman J., US
 - (74) CORCODEL Angela

(54) **Formulare de produse alimentare care cuprind pământ decolorant epuizat de la tratarea uleiului comestibil**
Feed composition comprising edible-oil-processing spent bleaching earth
Кормовая композиция, содержащая отработанную отбеливающую землю после переработки пищевого масла

(57) Prezenta invenție se referă la o metodă nouă de eliminare a pământului decolorant epuizat care este benefică din punct de vedere economic și evită problemele asociate în mod obișnuit cu eliminarea acestuia. Prin adăugarea varului cu particule fine (carbonat de calciu) pe pământul decolorant epuizat evacuat din filtrele procesului, arderea spontană poate fi eliminată. Materialul poate fi apoi transportat sub formă solidă la o instalație de producție pentru a fi utilizat ca ingredient nutritiv în fabricarea unei game largi de produse furajere pentru păsări și animale.

Revendicări: 10
 Figuri: 3

*
 * *

(57) The present invention provides a novel method for disposing of spent bleaching earth that is economically beneficial and avoids the problems typically associated with its disposal. By adding fine-particle lime (calcium carbonate) to the spent bleaching earth discharged from the process filters, spontaneous combustion can be eliminated. The material can then be transported in solid form to a production facility for use as a nutritious ingredient in making a wide range of feed products for poultry and livestock.

Claims: 10
 Fig.: 3

-
- (11) **MD/EP 3286272 (13) T2**
 - (51) **Int.Cl.: C09D 135/02 (2006.01.01)**
C08F 222/14 (2006.01.01)
C09D 4/06 (2006.01.01)
 - (21) e 2018 0211
 - (96) 16727616.1, 2016.04.20
 - (97) 3286272, 2018.02.28
 - (80) EPB nr. 10/2021, 2021.03.10

- (87) WO 2016/169544, 2016.10.27
 (31) 102015105983
 (32) 2015.04.20
 (33) DE
 (71)(73) MANKIEWICZ GEBR. & CO. GMBH & CO. KG, DE
 (72) WEHNER Jochen, DE; COSTA Andrea, DE
 (74) LAZICOV Tatiana
 (54) **Sisteme de acoperire îmbunătățite, utilizarea acestora pentru acoperirea pieselor și piese acoperite pentru mașini agricole și utilaje de construcții**
Coating systems, use thereof for coating components and thus coated components for agricultural and construction machines
Улучшенные системы покрытий, их использование для покрытия деталей и покрытые таким образом детали для сельскохозяйственных машин и строительного оборудования
 (57) Invenția se referă la materiale de acoperire îmbunătățite, bazate pe sisteme RMA (din engl. Michael addition reaction) reticulate, folosind reacția clasică de adăugare Michael. Materialele de acoperire cuprind cel puțin 10 - 70% în greutate din unul sau mai mulți compuși acizi CH A, 4 - 40% în greutate din unul sau mai mulți compuși carbonilici vinilici B, 1,5 - 15% în greutate din unul sau mai mulți catalizatori latent-bazici C, până la 10% în greutate unul sau mai mulți agenți de protecție împotriva luminii, până la 20% în greutate dintre unul sau mai mulți extensori de timp deschis, până la 20% în greutate unul sau mai mulți extensori a viabilității, până la 70% în greutate din unul sau mai mulți pigmenți anorganici și/sau pigmenți organici și 0,1 - 40% în greutate din unul sau mai mulți agenți anticorozivi, respectiv, în toate cazurile – în raport cu greutatea totală a materialului de acoperire. Invenția se referă la acoperirile astfel produse, în special la acoperirea superioară cu un singur strat și la componentele acoperite, în special componentele pentru mașini agricole și mașini de construcții, de exemplu, piese ale caroseriei vehiculelor, scule sau accesorii.
 Revendicări: 21
 *
 * *
- (57) The invention relates to improved coating materials based on RMA systems, which cross-link with the aid of the classic Michael addition. The coating materials comprise at least 10 - 70wt.% of one or more CH-acidic compounds A, 4 - 40 wt.% of one or more vinylogous carbonyl compounds B, 1.5 - 15wt.% of one or more latent-basic catalysts C, up to 10wt.% one or more light protective agents, up to 20wt.% of one or more open time extenders, up to 20wt.% of one or more pot life extenders, up to 70 wt.% of one or more inorganic and/or organic pigments and 0.1 - 40wt.% of one or more anti-corrosion agents, respectively with respect to the total amount of the coating material. The invention also relates to the thus produced coatings, in particular single layer top coat and to coated components, in particular components for agricultural machines and construction machines for example, vehicle body parts, tools or attachments.
 Claims: 21
-
- (11) **MD/EP 3288940 (13) T2**
 (51) **Int.Cl.: C07D 471/04 (2006.01.01)**
A61K 31/437 (2006.01.01)
C07D 471/14 (2006.01.01)
A61P 25/00 (2006.01.01)
A61P 29/00 (2006.01.01)
 (21) e 2018 0234
 (96) 16723204.0, 2016.04.28
 (97) 3288940, 2018.03.07
 (80) EPB nr. 08/2021, 2021.02.24
 (87) WO 2016/176460, 2016.11.03
 (31) 201562154313P
 (32) 2015.04.29
 (33) US
 (71)(73) JANSSEN PHARMACEUTICA NV, BE
 (72) BERRY Cynthia G.B., US; CHEN Gang, US; JOURDAN Fabrice Loic, ES; LEBOLD Terry Patrick, US; LIN David Wei, US; PENNA PIÑÓN Miguel Angel, ES; RAVULA Suchitra, US; SAVALL Bradley M., US; SWANSON Devin M., US; WU Dongpei, US; ZHANG Wei, US; AMERIKS Michael K., US
 (74) PARASCA Dumitru

- (54) **Azabenzimidazoli și utilizarea lor ca modulatori ai receptorilor AMPA**
Azabenzimidazoles and their use as AMPA receptor modulators
Азабензимидазолы и их применение в качестве модуляторов AMPA-рецепторов

- (57) Sunt furnizați aici compuși cu Formula (I) și săruri acceptabile farmaceutic, N-oxizi sau solvați ai acestora,

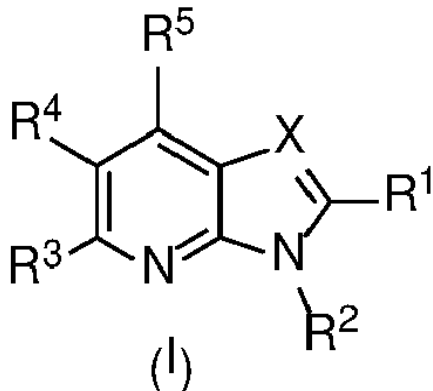

Sunt, de asemenea, furnizate aici compoziții farmaceutice care cuprind compuși cu Formula (I) și metode de utilizare a compușilor cu Formula (I).

Revendicări: 15

*
* *

- (57) Provided herein are compounds of Formula (I), and pharmaceutically acceptable salts, N-oxides, or solvates thereof,

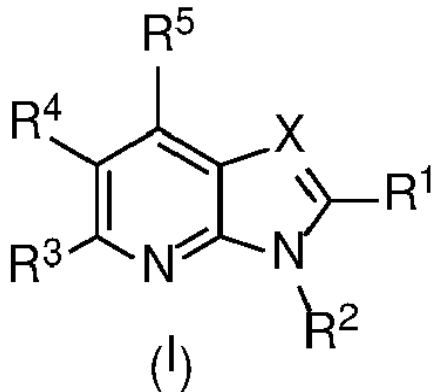

Also provided herein are pharmaceutical compositions comprising compounds of Formula (I) and methods of using compounds of Formula (I).

Claims: 15

- (11) **MD/EP 3294738 (13) T2**
(51) **Int.Cl.: A61K 31/404** (2006.01.01)
C07D 209/14 (2006.01.01)
A61P 31/14 (2006.01.01)
C07D 471/08 (2006.01.01)
C07D 487/08 (2006.01.01)
C07D 209/04 (2006.01.01)
C07D 513/08 (2006.01.01)

- (21) e 2018 0272
(96) 16723965.6, 2016.05.04
(97) 3294738, 2018.03.21
(80) EPB nr. 14/2021, 2021.04.07
(87) WO 2016/180696, 2016.11.17
(31) 15166900; 16163342
(32) 2015.05.08; 2016.03.31
(33) EP; EP
(71)(73) JANSSEN PHARMACEUTICALS, INC., US; KATHOLIEKE UNIVERSITEIT LEUVEN, BE
(72) KESTELEYN Bart Rudolf Romanie, BE; BONFANTI Jean-François, FR; JONCKERS Tim Hugo Maria, BE; RABOISSON Pierre Jean-Marie Bernard, BE; BARDIOT Dorothée Alice Marie-Eve, BE; MARCHAND Arnaud Didier M, BE

- (74) CORCODEL Angela
(54) **Derivați de indol mono- sau disubstituiți ca inhibitori ai replicării virusului Dengue**
Mono- or di-substituted indole derivatives as dengue viral replication inhibitors
Моно- или дизамещенные производные индола в качестве ингибиторов репликации вируса Денге

- (57) Prezenta invenție se referă la compuși indolici mono- sau disubstituiți, la metode pentru prevenirea sau tratarea infecțiilor virale Dengue prin utilizarea compușilor menționați și, de asemenea, se referă la compuși respectivi pentru utilizare ca medicament, mai preferabil pentru utilizare ca medicament pentru tratarea sau prevenirea infecțiilor virale Dengue. Prezenta invenție se referă, de asemenea, la compoziții farmaceutice sau preparate combinate ale compușilor, la compozițiile sau preparatele pentru utilizare ca medicament, mai preferabil pentru prevenirea sau tratamentul infecțiilor virale Dengue. Invenția se referă, de asemenea, la procedee de preparare a compușilor.

Revendicări: 11
Secvențe: 14

*
* *

(57) The present invention relates to mono- or di-substituted indole compounds, methods to prevent or treat dengue viral infections by using said compounds and also relates to said compounds for use as a medicine, more preferably for use as a medicine to treat or prevent dengue viral infections. The present invention furthermore relates to pharmaceutical compositions or combination preparations of the compounds, to the compositions or preparations for use as a medicine, more preferably for the prevention or treatment of dengue viral infections. The invention also relates to processes for preparation of the compounds.

Claims: 11
Sequences: 14

(11) **MD/EP 3365373 (13) T2**
(51) **Int.Cl.:** *C07K 16/28* (2006.01.01)
C07K 16/30 (2006.01.01)
C07K 16/40 (2006.01.01)
A61P 1/04 (2006.01.01)
A61P 35/00 (2006.01.01)

(21) e 2018 0831
(96) 16794080.8, 2016.10.21
(97) 3365373, 2018.08.29
(80) EPB nr. 10/2021, 2021.03.10
(87) WO 2017/069628, 2017.04.27
(31) 15191343; 16168647
(32) 2015.10.23; 2016.05.06
(33) EP; EP

(71)(73) MERUS N.V., NL; KONINKLIJKE NEDERLANDSE AKADEMIE VAN WETENSCHAPPEN, NL; OCELLO B.V., NL; FUNDACIÓ INSTITUT DE RECERCA BIOMÈDICA (IRB BARCELONA), ES; INSTITUCIÓ CATALANA DE RECERCA I ESTUDIS AVANÇATS, ES

(72) THROSBY Mark, NL; LOGTENBERG Ton, NL; CLEVERS Johannes Carolus, NL; VRIES Robert Gerhardus Jacob, NL; BATLLE Eduard, ES; HERPERS Bram, NL

(74) FOCȘA Valentin
(54) **Molecule de legare care inhibă dezvoltarea cancerului**
Binding molecules that inhibit cancer growth
Связывающие молекулы, которые ингибируют рост рака

(57) Invenția se referă la domeniul moleculelor de legare terapeutice care inhibă dezvoltarea cancerului. Mai exact, se referă la molecule de legare care leagă o parte extracelulară a unui membru asociat cu membrana familiei receptorilor pentru factorul de creștere epidermic (EGF) și o parte extracelulară a unui membru asociat cu membrana unei căi de semnalizare WNT. Mai sunt furnizate diverse celule și teste care sunt utile în producerea proteinelor, anticorpilor și a celulelor.

Revendicări: 8
Figuri: 40
Secvențe: 2

*
* *

(57) The invention provides means and methods for inhibiting growth of a cancer. The means in some embodiments comprise proteins and antibodies that binds an extracellular part of a membrane associated member of the epidermal growth factor (EGF) receptor family and an extracellular part of a membrane associated member of a WNT signaling pathway. Further provided are various cells and assays that are helpful in the production of the proteins, antibodies and cells.

Claims: 8
Fig.: 40
Sequences: 2

(11) **MD/EP 3397631 (13) T2**
(51) **Int.Cl.:** *C07D 401/14* (2006.01.01)
C07D 403/04 (2006.01.01)
C07D 403/14 (2006.01.01)
A61K 31/506 (2006.01.01)
A61P 3/06 (2006.01.01)
A61P 3/10 (2006.01.01)
A61P 25/02 (2006.01.01)
A61P 35/00 (2006.01.01)
A61P 25/30 (2006.01.01)
A61P 9/00 (2006.01.01)
A61P 37/00 (2006.01.01)
A61P 7/02 (2006.01.01)

(21) e 2018 1083
(96) 16823054.8, 2016.12.16
(97) 3397631, 2018.11.07
(80) EPB nr. 14/2021, 2021.04.07
(87) WO 2017/115205, 2017.07.06
(31) 201562272598P; 201662423549P

(32) 2015.12.29; 2016.11.17
 (33) US; US
 (71)(73) PFIZER INC., US
 (72) DOWLING Matthew, US; FERNANDO Dilinie, US; FUTATSUGI Kentaro, US; HUARD Kim, US; MAGEE Thomas Victor, US; RAYMER Brian, US; SHAVNYA Andre, US; SMITH Aaron, US; THUMA Benjamin, US; TSAI Andy, US; TU Meihua, US

(74) LAZICOV Tatiana
 (54) **3-Azabicyclo[3.1.0]hexani substituiți drept inhibitori de cetoheksokinază**
Substituted 3-azabicyclo[3.1.0]hexanes as ketohexokinase inhibitors
Замещенные 3-азабицикло[3.1.0]гексаны в качестве ингибиторов кетогексокиназы

(57) Aici sunt furnizați 3-azabicyclo [3.1.0]hexani substituiți ca inhibitori ai cetoheksokinazei, procedee pentru obținerea compușilor menționați și metode care cuprind administrarea compușilor menționați la un mamifer care are nevoie de aceștia.

Revendicări: 26

Figuri: 3

*
 * *

(57) Provided herein are substituted 3-azabicyclo[3.1.0]hexanes as ketohexokinase inhibitors, processes to make said compounds, and methods comprising administering said compounds to a mammal in need thereof.

Claims: 26

Fig.: 3

Modelul PXRD al sării de sodiu cristaline din Exemplul 5

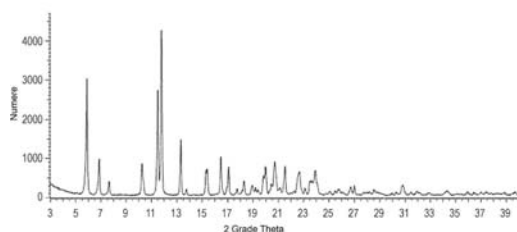

(11) **MD/EP 3416983 (13) T2**
 (51) **Int.Cl.: A61P 11/00** (2006.01.01)
A61P 17/00 (2006.01.01)
A61P 17/06 (2006.01.01)
A61P 19/02 (2006.01.01)
A61K 39/00 (2006.01.01)
C07K 16/24 (2006.01.01)

(21) e 2019 0007
 (96) 17705873.2, 2017.02.17
 (97) 3416983, 2018.12.26
 (80) EPB nr. 14/2021, 2021.04.07
 (87) WO 2017/140831, 2017.08.24
 (31) 16156582; 16156651
 (32) 2016.02.19; 2016.02.22
 (33) EP; EP
 (71)(73) MORPHOSYS AG, DE; GALAPAGOS NV, BE
 (72) HAAS Jan Dominik, DE; KLATTIG Jürgen, DE; VANDEGHINSTE Nick Ernest René, BE

(74) CORCODEL Angela
 (54) **Anticorpi pentru homodimerul IL-17C**
Antibodies for IL-17c
Антитела против IL-17C

(57) Prezenta invenție furnizează anticorpi sau fragmente de anticorpi care se leagă de IL-17C uman. În particular, se referă la anticorpi sau fragmente de anticorpi care au proprietăți benefice combinate și, prin urmare, sunt utile pentru tratamentul oamenilor care au, de exemplu, dermatită atopică sau psoriazis.

Revendicări: 15

Figuri: 11

Secvențe: 71

*
 * *

(57) The present invention provides antibodies or antibody fragments binding to human IL-17C. In particular, it relates to antibodies or antibody fragments that have combined beneficial properties and are therefore useful for the treatment of humans having, for example, atopic dermatitis or psoriasis.

Claims: 15

Fig.: 11

Sequences: 71



FIGURA 1

- (11) **MD/EP 3481370 (13) T2**
 (51) **Int.Cl.:** **A61K 9/00** (2006.01.01)
A61K 47/10 (2017.01.01)
A61K 47/14 (2017.01.01)
A61K 9/10 (2006.01.01)
- (21) e 2019 0569
 (96) 17733862.1, 2017.07.03
 (97) 3481370, 2019.05.15
 (80) EPB nr. 12/2021, 2021.03.24
 (87) WO 2018/007288, 2018.01.11
 (31) 16178742
 (32) 2016.07.08
 (33) EP
 (71)(73) AZIENDE CHIMICHE RIUNITE ANGELINI
 FRANCESCO A.C.R.A.F. S.P.A., IT
 (72) FAZIO Antonello, IT; TONGIANI Serena, IT;
 DONATI Luca, IT; MILANESE Claudio, IT
 (74) SOKOLOVA Sofia
 (54) **Compoziție farmaceutică care conține
 benzidamină**
**Pharmaceutical composition comprising
 benzydamine**
**Фармацевтическая композиция, содер-
 жащая бензидамин**
- (57) Prezenta invenție se referă la o cremă, cremă-gel sau compoziție de gel farmaceutică care conține benzidamină, având toleranță și eficacitate îmbunătățite pentru prevenirea și tratamentul stărilor inflamatorii și/sau infecțioase în principal localizate în zona genitală, în special al vaginozei, vaginitei și vulvo-vaginitei.

Revendicări: 15

*
 * *

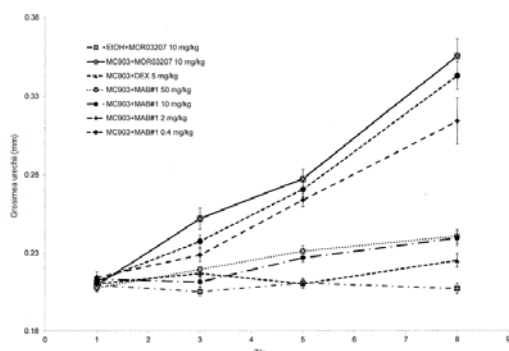
- (57) The present invention relates to a pharmaceutical cream, cream-gel, or gel composition comprising benzydamine having improved tolerability and efficacy for the prevention and treatment of inflammatory and/or infective conditions mainly localized in the genital area, in particular vaginosis, vaginitis and vulvo-vaginitis.

Claims: 15

- (11) **MD/EP 3497103 (13) T2**
 (51) **Int.Cl.:** **C07D 471/04** (2006.01.01)
A61P 35/00 (2006.01.01)
- (21) e 2019 0682
 (96) 17752493.1, 2017.07.31
 (97) 3497103, 2019.06.19
 (80) EPB nr. 18/2021, 2021.05.05
 (87) WO 2018/033815, 2018.02.22
 (31) 201662371602P; 201762533347P
 (32) 2016.08.15; 2017.07.17
 (33) US; US
 (71)(73) PFIZER INC., US
 (72) BEHENNA Douglas Carl, US; CHEN Ping, US; FREEMAN-COOK Kevin Daniel, US; HOFFMAN Robert Louis, US; JALAIIE Mehran, US; NAGATA Asako, US; NAIR Sajiv Krishnan, US; NINKOVIC Sacha, US; ORNELAS Martha Alicia, US; PALMER Cynthia Louise, US; RUI Eugene Yuanjin, US
 (74) LAZICOV Tatiana
 (54) **Inhibitori de piridopirimidinonă CDK2/4/6**
Pyridopyrimidinone CDK2/4/6 inhibitors
Ингибиторы пиридопиримидинона CDK2/4/6
- (57) Această invenție se referă la compuși cu formula generală (I)

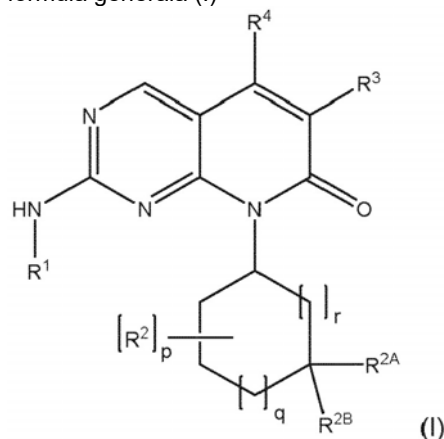

(I)

și la săruri farmaceutic acceptabile ale acestora, în care R¹, R², R^{2A}, R^{2B}, R³, R⁴, R^{5A}, R^{5B}, R⁶, R⁷, R⁸, R⁹, p, q și r sunt definiți aici, la compoziții farmaceutice care conțin astfel de compuși și săruri și la metode de utilizare a acestor compuși, săruri și compoziții pentru tratamentul creșterii celulare anormale, inclusiv al cancerului.

Revendicări: 20

Figuri: 4

Secvențe: 2

*
* *

(57) This invention relates to compounds of general Formula (I),

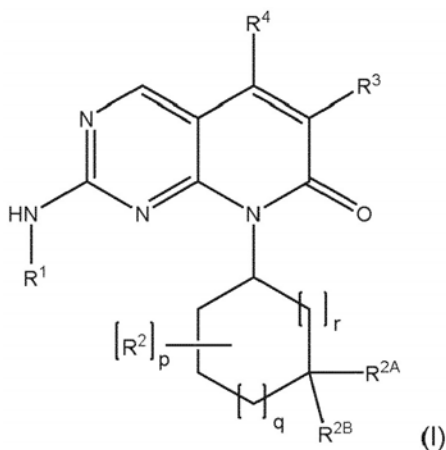

and pharmaceutically acceptable salts thereof, in which R¹, R², R^{2A}, R^{2B}, R³, R⁴, R^{5A}, R^{5B}, R⁶, R⁷, R⁸, R⁹, p, q and r are as defined herein, to pharmaceutical compositions comprising such compounds, salts and compositions for the treatment of abnormal cell growth, including cancer.

Claims: 20

Fig.: 4

Sequences: 2

- (11) MD/EP 3576795 (13) T2
- (51) Int.Cl.: A61K 47/18 (2017.01.01)
A61K 47/20 (2006.01.01)
A61K 9/20 (2006.01.01)
A61K 31/198 (2006.01.01)
- (21) e 2019 1355
- (96) 18706422.5, 2018.02.02

- (97) 3576795, 2019.12.11
- (80) EPB nr. 14/2021, 2021.04.07
- (87) WO 2018/141938, 2018.08.09
- (31) 102017102192; 102017122807
- (32) 2017.02.03; 2017.09.29
- (33) DE; DE
- (71)(73) BERLIN-CHEMIE AG, DE
- (72) BECKER Achim, DE
- (74) LAZICOV Tatiana
- (54) Medicament peroral pentru tratamentul glandei tiroide

Oral thyroid therapeutic agent

Пероральное лекарственное средство для лечения щитовидной железы

(57) Invenția se referă la un agent terapeutic tiroidian oral, care conține levotiroxină sau la sărurile sale farmaceutic compatibile ca agenți activi, în combinație cu cel puțin un antioxidant și cel puțin un agent de absorbție, în care procentul de masă de agenți activi : antioxidanți : agent de adsorbție constituie 1:1:5 - 1:50:100.

Revendicări: 12

Figuri: 2

*
* *

(57) The invention relates to an oral thyroid therapeutic agent, containing levothyroxine or its pharmaceutically compatible salts as active agents, in combination with at least one anti-oxidant and at least one absorption agent, wherein the weight percentage of active agents : anti-oxidants : adsorption agent is 1 : 1 : 5 - 1 : 50 : 100.

Claims: 12

Fig.: 2

- (11) MD/EP 3630136 (13) T2
- (51) Int.Cl.: A61K 35/74 (2015.01.01)
C12N 1/20 (2006.01.01)
A23L 33/135 (2016.01.01)
A61P 25/00 (2006.01.01)
A61P 25/22 (2006.01.01)
A61P 25/24 (2006.01.01)
- (21) e 2020 0313
- (96) 18727408.9, 2018.05.22
- (97) 3630136, 2020.04.08
- (80) EPB nr. 16/2021, 2021.04.21

- | | |
|--|--|
| <p>(87) WO 2018/215757, 2018.11.29</p> <p>(31) 201708176; 201714305; 201714309;
201714298; 201716493; 201718551</p> <p>(32) 2017.05.22; 2017.09.06; 2017.09.06;
2017.09.06; 2017.10.09; 2017.11.09</p> <p>(33) GB; GB; GB; GB; GB; GB</p> <p>(71)(73) 4D PHARMA RESEARCH LIMITED, GB</p> <p>(72) SAVIGNAC Helene, GB; MULDER Imke
Elisabeth, GB; STEVENSON Alexander
James, GB</p> <p>(74) PARASCA Dumitru</p> <p>(54) Compoziții care cuprind tulpini bacteriene
Compositions comprising bacterial
strains</p> | <p>(57) Композиции, содержащие бактериаль-
ные штаммы</p> <p>Invenția furnizează compoziții cuprinzând
tulpini bacteriene pentru tratarea sau
prevenirea leziunilor cerebrale.</p> <p>Revendicări: 14
Figuri: 6
Secvențe: 5</p> <p style="text-align: center;">*
* *</p> <p>(57) The invention provides compositions
comprising bacterial strains for treating and
preventing brain injury.</p> <p>Claims: 14
Fig.: 6
Sequences: 5</p> |
|--|--|
-

FG4A Lista brevetelor de invenție eliberate

Se publică următoarele date: numărul curent, codul țării conform normei ST.3 OMPI, numărul brevetului, codul tipului de document conform normei ST.16 OMPI, indicii de clasificare conform CIB, numărul depozitului, data depozitului, numărul BOPI în care a fost publicată mențiunea privind acordarea brevetului

Nr. crt.	Cod ST. 3 OMPI	(11) Nr. brevet	(13) Cod ST. 16 OMPI	(51) Indici de clasificare	(21) Nr. depozit	(22) Data depozit	(45) Nr. BOPI
1	MD	4737	C1	B21F 27/02 (2006.01) B21F 27/04 (2006.01)	a 2019 0058	2019.07.16	1/2021
2	MD	4738	C1	C02F 1/32 (2006.01) C02F 1/14 (2006.01) C02F 9/08 (2006.01)	a 2019 0030	2019.04.05	1/2021
3	MD	4739	C1	C07D 209/34 (2006.01) A61P 25/08 (2006.01) A61P 25/22 (2006.01)	a 2019 0067	2019.07.31	1/2021

FG9Y Lista brevetelor de invenție de scurtă durată eliberate

Se publică următoarele date: numărul curent, codul țării conform normei ST.3 OMPI, numărul brevetului, codul tipului de document conform normei ST.16 OMPI, indicii de clasificare conform CIB, numărul depozitului, data depozitului, numărul BOPI în care a fost publicată mențiunea privind acordarea brevetului

Nr. crt.	Cod ST. 3 OMPI	(11) Nr. brevet	(13) Cod ST. 16 OMPI	(51) Indici de clasificare	(21) Nr. depozit	(22) Data depozit	(45) Nr. BOPI
1	2	3	4	5	6	7	8
1	MD	1478	Z	A23L 33/10 (2016.01) A61K 36/21 (2016.01) A61K 36/282 (2016.01) A61K 33/44 (2016.01) A61K 127/00 (2016.01) A61K 131/00 (2016.01) C07D 311/32 (2016.01) A61K 9/48 (2016.01)	s 2020 0044	2020.05.08	1/2021
2	MD	1479	Z	A23L 33/10 (2016.01) A61K 36/21 (2016.01) A61K 36/282 (2016.01) A61K 36/52 (2016.01) C07D 311/32 (2016.01) A61K 33/44 (2016.01) A61K 127/00 (2016.01) A61K 131/00 (2016.01) A61K 9/48 (2016.01)	s 2020 0045	2020.05.08	1/2021
3	MD	1480	Z	A23L 33/10 (2016.01) A61K 36/21 (2016.01) A61K 36/282 (2016.01) A61K 36/52 (2016.01) A61K 36/288 (2016.01) A61K 33/44 (2016.01) C07D 311/32 (2016.01) A61K 127/00 (2016.01) A61K 131/00 (2016.01) A61K 9/48 (2016.01)	s 2020 0046	2020.05.08	1/2021
4	MD	1481	Z	A23N 12/08 (2006.01) A23B 7/01 (2006.01) A23B 7/005 (2006.01) F26B 3/10 (2006.01) F26B 17/10 (2006.01)	s 2019 0094	2019.09.02	1/2021
5	RU	1482	Z	A47J 27/21 (2006.01) A47J 36/06 (2006.01) A47G 19/14 (2006.01)	s 2020 0034	2020.03.26	1/2021

1	2	3	4	5	6	7	8
6	RU	1483	Z	A47J 27/21 (2006.01) A47J 36/06 (2006.01) A47G 19/14 (2006.01)	s 2020 0036	2020.03.26	1/2021
7	RU	1484	Z	A47J 27/21 (2006.01) A47J 36/06 (2006.01) A47G 19/14 (2006.01)	s 2020 0037	2020.03.26	1/2021
8	RU	1485	Z	A47J 27/21 (2006.01) A47J 36/06 (2006.01) A47G 19/14 (2006.01)	s 2020 0035	2020.03.26	1/2021
9	RU	1486	Z	A47J 27/21 (2006.01) A47J 36/06 (2006.01) A47G 19/14 (2006.01)	s 2020 0038	2020.03.26	1/2021
10	MD	1487	Z	A61B 5/00 (2006.01) G01N 33/49 (2006.01) G01N 33/50 (2006.01)	s 2020 0057	2020.06.09	1/2021
11	MD	1488	Z	A61B 6/00 (2006.01) A61B 6/03 (2006.01)	s 2020 0098	2020.08.12	1/2021
12	MD	1489	Z	A61B 10/00 (2006.01) C12N 15/00 (2006.01) C12Q 1/6806 (2018.01) C12Q 1/6865 (2018.01) C12Q 1/6883 (2018.01)	s 2020 0066	2020.06.19	1/2021
13	MD	1490	Z	A61B 10/00 (2006.01) G01N 33/49 (2006.01) G01N 33/573 (2006.01)	s 2020 0115	2020.09.21	1/2021
14	MD	1491	Z	A61B 17/24 (2006.01)	s 2020 0086	2020.07.28	1/2021
15	MD	1492	Z	A61B 17/24 (2006.01)	s 2020 0087	2020.07.28	1/2021
16	MD	1493	Z	A61F 9/007 (2006.01)	s 2020 0022	2020.03.12	1/2021
17	MD	1494	Z	C23F 11/08 (2006.01) C23F 11/18 (2006.01) C01G 45/12 (2006.01)	s 2020 0076	2020.07.17	1/2021
18	MD	1495	Z	C23F 11/08 (2006.01) C23F 11/10 (2006.01)	s 2020 0077	2020.07.17	1/2021
19	MD	1496	Z	C23F 11/08 (2006.01) C23F 11/10 (2006.01) C23F 11/18 (2006.01) C01G 45/12 (2006.01)	s 2020 0079	2020.07.17	1/2021

II

Soiuri de plante / Plant varieties / Сорта растений

Protecția juridică a soiurilor de plante în Republica Moldova se asigură în temeiul Legii nr. 39/2008 privind protecția soiurilor de plante.

În conformitate cu această Lege, brevetele pentru soi de plantă sunt eliberate de AGEPI și certifică prioritatea și paternitatea amelioratorului și dreptul exclusiv al titularului de brevet asupra soiului.

Un soi este brevetabil dacă este nou, distinct, omogen și stabil și este desemnat printr-o denumire conformă cu prevederile Legii.

Cererea de brevet pentru soi de plantă se depune la AGEPI de către orice persoană care, conform art. 11 și 12 din Lege, dispune de dreptul de a solicita brevet, personal sau prin reprezentant și trebuie să îndeplinească cerințele prevăzute la art. 33 din Lege.

În prezenta Secțiune se publică date privind cererile de brevet pentru soi de plantă depuse, brevetele pentru soi de plantă acordate și brevetele pentru soi de plantă eliberate conform procedurii naționale.

Legal protection of plant varieties in the Republic of Moldova shall be afforded in with the Law No. 39/2008 on the Protection of Plant Varieties.

In accordance with this Law, variety patents shall be granted by AGEPI and shall certify the priority of the variety, the authorship of the breeder and the exclusive right of the patent owner in the variety. The plant variety shall be patentable where it is new, distinct, uniform and stable and shall be designated by a denomination in accordance with the provisions of the Law.

The variety patent application shall be filed with the AGEPI by any person who, according to Art. 11 and 12 of the Law, is entitled to apply for a patent, in person or through a representative, and shall fulfill the requirements specified in Art. 33 of the Law.

Data concerning the filed plant variety applications, granted plant variety patents and plant variety patents issued according to the national procedure are published in the present Section.

Правовая охрана сортов растений в Республике Молдова обеспечивается на основе Закона № 39/2008 об охране сортов растений.

В соответствии с этим Законом, патенты на сорта растений выдаются AGEPI и удостоверяют приоритет, авторство селекционера и исключительное право патентообладателя на сорт растения.

Сорт растения патентоспособен, если он является новым, отличимым, однородным и стабильным и обозначен наименованием в соответствии с требованиями Закона.

Заявка на патент на сорт растения подается в AGEPI любым лицом, которому согласно ст. 11 и 12 Закона принадлежит право на получение патента, лично или через представителя и должна содержать документы, предусмотренные в ст. 33 Закона.

В данном Разделе публикуются сведения о заявках на патенты на сорта растений, о предоставленных патентах на сорта растений и о выданных патентах на сорта растений согласно национальной процедуре.

**CODURILE OMPI PENTRU CODIFICAREA TITLURILOR INFORMAȚIILOR
REFERITOARE LA SOIURILE DE PLANTE PUBLICATE ÎN BULETINUL OFICIAL
DE PROPRIETATE INTELECTUALĂ CONFORM NORMEI ST. 17**

**WIPO CODES ON CODING OF HEADINGS OF ANNOUNCEMENTS CONCERNING
PLANT VARIETIES MADE IN THE OFFICIAL BULLETIN
OF INTELLECTUAL AL PROPERTY IN ACCORDANCE WITH THE STANDARD ST. 17**

**КОДЫ ВОИС ДЛЯ КОДИРОВАНИЯ ЗАГОЛОВКОВ ИНФОРМАЦИИ, ОТНОСЯЩЕЙСЯ
К СОРТАМ РАСТЕНИЙ, ПУБЛИКУЕМОЙ В ОФИЦИАЛЬНОМ БЮЛЛЕТЕНЕ
ИНТЕЛЛЕКТУАЛЬНОЙ СОБСТВЕННОСТИ В СООТВЕТСТВИИ СО СТАНДАРТОМ ST. 17**

- BZ9E** Cereri de brevet pentru soi de plantă publicate
Published plant variety patent applications
Опубликованные заявки на патент на сорт растения
- BA9E** Denumirile soiurilor
Variety denominations
Наименования сортов
- FF9E** Brevete pentru soi de plantă acordate
Granted plant variety patents
Предоставленные патенты на сорт растения
- FF9E** Lista brevetelor pentru soi de plantă acordate, aranjate în ordinea numerelor de brevete (anual)
Numerical index of granted plant variety patents (yearly)
Нумерационный указатель предоставленных патентов на сорт растения (годовой)
- FG9E** Brevete pentru soi de plantă eliberate
Issued plant variety patents
Выданные патенты на сорт растения
- FA9E** Lista cererilor de brevet pentru soi de plantă retrase
List of withdrawn plant variety patent applications
Перечень отозванных заявок на патент на сорт растения
- FC9E** Lista cererilor de brevet pentru soi de plantă respinse
List of rejected plant variety patent applications
Перечень отклоненных заявок на патент на сорт растения
- MC9E** Lista cererilor de brevet pentru soi de plantă anulate
List of nullited plant variety patent applications
Перечень аннулированных заявок на патент на сорт растения
- MM9E** Lista brevetelor pentru soi de plantă a căror valabilitate a încetat
List of invalid plant variety patents
Перечень патентов на сорт растения, действие которых прекращено
- HF9E** Lista brevetelor pentru soi de plantă revalidate
List of revalidated plant variety patents
Перечень восстановленных патентов на сорт растения

FF9E Brevete pentru soi de plantă acordate / Granted plant variety patents / Предоставленные патенты на сорт растения

Orice hotărâre de acordare a brevetului pentru soi de plantă poate fi contestată de către o persoană, afectată de hotărârea respectivă în mod direct și personal.
Contestația motivată se depune la AGEPI în termen de 2 luni de la data publicării hotărârii.

Any decision to grant a plant variety patent may be appealed by a person directly and personally affected by that decision.
The reasoned appeal shall be lodged with the AGEPI within 2 months as from the date of publication of the decision.

Любое решение о выдаче патента на сорт растения может быть обжаловано лицом, которого данное решение касается и к которому оно имеет непосредственное и прямое отношение.
Мотивированный протест подается в AGEPI в течение двух месяцев с даты публикации решения.

FF9E Brevete pentru soi de plantă acordate Granted plant variety patents Предоставленные патенты на сорт растения

Se publică următoarele date: numărul curent, numărul depozitului, data depozitului, titularul, amelioratorul, denumirea comună (taxonul botanic), denumirea soiului, numărul brevetului, data acordării brevetului

Nr. crt.	Nr. depozit/ Data depozit	a. Titularul b. Amelioratorul	Denumirea comună (<i>Taxonul botanic</i>)	Denumirea soiului	Numărul de brevet/ Data acordării
No.	Application num- ber/ Filing date	a. Holder b. Breeder	Common name (<i>Botanical taxon</i>)	Variety denom- ination	Patent number /Date of grant
№ п/п	Номер заявки/ Дата подачи	а. Патентообладатель b. Селекционер	Название вида (<i>Ботанический таксон</i>)	Наименование сорта	Номер патента/ Дата предоставления патента
1	v 2017 0023 / 2017.11.09	a. INSTITUTUL ȘTIINȚI- FICO-PRACTIC DE HORTICULTURĂ ȘI TEHNOLOGII ALIMEN- TARE, MD b. SAVIN Gheorghe, MD; CORNEA Vladimir, MD; BACA Ivan, MD; POPOV Andron, MD	VIȚĂ-DE-VIE (<i>Vitis L.</i>) Grapevine (<i>Vitis L.</i>) Виноград (<i>Vitis L.</i>)	Basarabia	377 / 2021.08.31
2	v 2017 0005 / 2017.01.23	a. TROCIN Dumitru, MD b. TROCIN Dumitru, MD	MUR (<i>Rubus fruticosus L.</i>) Blackberry (<i>Rubus fruticosus L.</i>) Ежевика (<i>Rubus fruticosus L.</i>)	RELEVANT	378 / 2021.08.31
3	v 2017 0024 / 2017.11.17	a. INSTITUTUL ȘTIINȚI- FICO-PRACTIC DE HORTICULTURĂ ȘI TEHNOLOGII ALIMEN- TARE, MD b. JURAVELI Alexei, MD; COZMIC Radu, MD	PRUN (<i>Prunus domestica L.</i>) European Plum (<i>Prunus domestica L.</i>) Слива (<i>Prunus domestica L.</i>)	Frumoasa Neagră	379 / 2021.08.31
4	v 2017 0025 / 2017.11.17	a. INSTITUTUL ȘTIINȚI- FICO-PRACTIC DE HORTICULTURĂ ȘI TEHNOLOGII ALIMEN- TARE, MD b. JURAVELI Alexei, MD; COZMIC Radu, MD	PRUN (<i>Prunus domestica L.</i>) European Plum (<i>Prunus domestica L.</i>) Слива (<i>Prunus domestica L.</i>)	Vinete de Costiujeni	380 / 2021.08.31
5	v 2018 0026 / 2018.10.03	a. GRIȚCAN Iacob, MD b. GRIȚCAN Iacob, MD	ALUN (<i>Corylus avellana L.</i>) Common hazel (<i>Corylus avellana L.</i>) Лесной орех (<i>Corylus avellana L.</i>)	IACOBAȘ	381 / 2021.08.31

FG9E Brevete pentru soi de plantă eliberate / Issued plant variety patents / Выданные патенты на сорт растения

Se publică următoarele date: numărul curent, numărul de depozit, data de depozit,
numele titularului, numele amelioratorului, denumirea comună (taxonul botanic),
denumirea soiului, numărul de brevet, data acordării brevetului

Nr. crt.	Nr. depozit/ Data depozit	a. Titularul b. Amelioratorul	Denumirea comună (<i>Taxonul botanic</i>)	Denumirea soiului	Numărul de bre- vet/ Data acordării
No.	Application number/ Filing date	a. Holder b. Breeder	Common name (<i>Botanical taxon</i>)	Variety denom- ination	Patent number /Date of grant
№ п/п	Номер заявки/ Дата подачи	a. Патентообладатель b. Селекционер	Название вида (<i>Ботанический таксон</i>)	Наименование сорта	Номер патента/ Дата предоставления патента
1	v 2018 0007 / 2018.02.21	a. INSTITUȚIA PUBLICĂ, INSTITUTUL DE CERCETĂRI PENTRU CULTURILE DE CÎMP „SELECȚIA”, MD b. AVĂDĂNII Larisa, MD; VOZIAN Valeriu, MD; BLÎNDU Maria, MD; SLUHINSCHI Aurelia, MD	FASOLE (<i>Phaseolus vulgaris</i> L.) Bean (<i>Phaseolus vulgaris</i> L.) Фасоль (<i>Phaseolus vulgaris</i> L.)	CLARINA	357 / 2021.04.30
2	v 2017 0007 / 2017.03.14	a. INSTITUȚIA PUBLICĂ, INSTITUTUL DE CERCETĂRI PENTRU CULTURILE DE CÎMP „SELECȚIA”, MD b. IACOBUȚA Maria, MD; VOZIAN Valeriu, MD; PINTELEI Nina, MD; UNGUREANU Victor, MD; SLUHINSCHI Aurelia, MD	SOIA (<i>Glicine max</i> (L.) Mer- rill) Soybean (<i>Glicine max</i> (L.) Mer- rill) Соя (<i>Glicine max</i> (L.) Mer- rill)	FLAMURA	358 / 2021.04.30

III

Mărci / Trademarks

Protecția juridică a mărcilor în Republica Moldova se asigură în temeiul înregistrării lor la AGEPI în modul stabilit de Legea nr. 38/2008 privind protecția mărcilor. În conformitate cu Legea, marca se autentifică prin certificatul de înregistrare eliberat de AGEPI. Certificatul de înregistrare confirmă prioritatea mărcii și dreptul exclusiv al titularului asupra mărcii pentru produsele și serviciile indicate în certificat.

În prezenta Secțiune se publică datele privind cererile de înregistrare, datele privind mărcile înregistrate în baza cererilor acceptate parțial, mărcile înregistrate și mărcile reînnoite prin procedura națională. Mărcile înregistrate conform Aranjamentului de la Madrid privind înregistrarea internațională a mărcilor și Protocolului referitor la Aranjamentul de la Madrid la care Republica Moldova este parte se publică în limbile franceză, engleză și spaniolă în Buletinul OMPI de Mărci Internaționale ("Gazette OMPI des marques internationales / WIPO Gazette of International Marks / Gaceta de la OMPI de Marcas Internacionales"). Buletinul include toate datele referitoare la înregistrările internaționale noi, la reînnoiri, la desemnări posterioare, precum și la modificări și alte acțiuni ce se referă la înregistrările internaționale. Buletinul este disponibil accesului public pe site-ul OMPI la adresele <https://www3.wipo.int/madrid/monitor/en/#gazette>, <https://www3.wipo.int/madrid/monitor/fr/#gazette> sau <https://www3.wipo.int/madrid/monitor/es/#gazette>.

Legal protection of trademarks in the Republic of Moldova shall be afforded on the basis of registration with the AGEPI, as established by Law No. 38/2008 on the Protection of Trademarks. According to this Law the trademark is certified by a registration certificate issued by AGEPI. The registration certificate attests the priority date of the trademark and the exclusive right of the owner in the trademark for the goods and services entered in the certificate.

Data on filed trademark applications, data on trademarks registered on the basis of partially accepted applications, registered trademarks and trademarks renewal under the national procedure shall be published in this Section.

Trademarks registered under the Madrid Agreement and the Protocol Concerning the International Registration of Marks to which the Republic of Moldova is party shall be published in French, English and Spanish in the Gazette OMPI des marques internationales / WIPO Gazette of International Marks / Gaceta de la OMPI de Marcas Internacionales. The Gazette includes all relevant data on new international registrations, renewals, subsequent designations as well as changes and other entries referred to the international registrations. The Gazette is available for public on the WIPO site at <https://www3.wipo.int/madrid/monitor/en/#gazette>, <https://www3.wipo.int/madrid/monitor/fr/#gazette> or <https://www3.wipo.int/madrid/monitor/es/#gazette>.

**CODURILE INID PENTRU IDENTIFICAREA DATELOR BIBLIOGRAFICE
REFERITOARE LA MĂRCI, CONFORM NORMEI ST. 60 OMPI****LIST OF INID CODES CONCERNING BIBLIOGRAPHIC DATA
RELATING TO MARKS, ACCORDING TO WIPO STANDARD ST. 60**

- (111) Numărul de ordine al înregistrării
Serial number of the registration
- (116) Numărul de ordine al înregistrării reînnoite
Serial number of the renewal
- (151) Data înregistrării
Date of the registration
- (156) Data reînnoirii
Date of the renewal
- (170) Termenul prevăzut de valabilitate a înregistrării / reînnoirii
Expected duration of the registration/renewal
- (181) Data prevăzută de expirare a termenului de valabilitate a înregistrării
Expected expiration date of the registration
- (186) Data prevăzută de expirare a termenului de valabilitate a reînnoirii
Expected expiration date of the renewal
- (210) Numărul de depozit
Number of the application
- (220) Data de depozit
Date of filing of the application
- (230) Data priorității de expoziție
Date of the exhibition priority
- (310) Numărul de depozit al cererii inițiale
Number of the initial application
- (320) Data de depozit a cererii inițiale
Date of filing of the initial application
- (330) Țara cererii inițiale, codul conform normei ST. 3 OMPI
Country of the initial application, code according to WIPO Standard ST. 3
- (441) Data la care informațiile privind cererea neexaminată au fost făcute accesibile publicului
Date of making information available to the public regarding the non-examined application
- (442) Data la care informațiile privind cererea examinată au fost făcute accesibile publicului
Date of making information available to the public regarding the examined application
- (450) Data la care informațiile privind înregistrarea au fost făcute accesibile publicului
Date of making information available to the public regarding the registration
- (510) Lista produselor când acestea nu sunt clasificate
List of goods, if not classified
- (511) Indicarea claselor conform Clasificării internaționale a produselor și serviciilor în scopul înregistrării mărcilor (Clasificarea de la Nisa), lista produselor și serviciilor conform acestei clasificări
The International Classification of Goods and Services for the Purposes of the Registration of Marks (Nice Classification), list of goods and/or services classified according thereto

- (526) Elementele mărcii asupra cărora nu se extinde dreptul exclusiv
Marks elements to which the exclusive rights do not extend
- (531) Descrierea elementelor figurative ale mărcii conform Clasificării internaționale a elementelor figurative ale mărcilor (Clasificarea de la Viena)
Description of the figurative elements of the mark according to the International Classification of the Figurative Elements of Marks (Vienna Classification)
- (540) Reproducerea mărcii
Reproduction of the mark
- (550)* Indicarea faptului că marca este proprietate a statului
Indication to the effect that the mark is a state property
- (551) Indicarea faptului că marca este colectivă sau de certificare
Indication to the effect that the mark is a collective mark or a certification mark
- (554) Indicarea faptului că marca este tridimensională
Indication to the effect that the mark is a three-dimensional mark
- (556) Marcă sonoră, inclusiv caracteristicile
Sound mark, including characteristics
- (580) Data înscrierii oricărui tip de tranzacție privind cererile de înregistrare sau înregistrările (de exemplu: modificare de titular, modificare de nume sau adresă, renunțare, expirare a protecției)
Date of recording of any kind of transaction in respect of applications or registrations (for example: change in ownership, change in name or address, renunciation, termination of protection)
- (591) Indicarea culorilor revendicate
Indication of colors claimed
- (641) Numărul și data altor cereri înrudite din punct de vedere juridic
Number and date of other legally related applications
- (730) Numele/denumirea și adresa solicitantului sau titularului, codul țării conform normei ST. 3 OMPI
Name and address of the applicant or the holder of the registration, country code according to WIPO Standard ST. 3
- (740) Numele reprezentantului
Name of the representative
- (750) Adresa pentru corespondență
Address for correspondence
- (770) Numele și adresa solicitantului sau titularului precedent (în caz de schimbare a titularului)
Name and address of the applicant or holder (in case of change in ownership)
- (771) Numele precedent sau adresa precedentă a solicitantului sau titularului (fără schimbarea titularului)
Previous name or address of the applicant or holder (in case of change in ownership)
- (791) Numele și adresa licențiatului
Name and address of the licensee
- (800) Indicarea datelor conform Aranjamentului de la Madrid și Protocolului de la Madrid
Indication of data under the Madrid Agreement and the Madrid Protocol
- (300)* Date referitoare la prioritatea cererilor înregistrate la oficiul de brevete al fostei U.R.S.S. (numărul documentului, data depozitului, codul țării)
Data relating to priority of the applications registered with the patent office of the former USSR (number of the document, application filing date, code of the country)

Cereri de înregistrare / Applications for registration

În conformitate cu Legea nr. 38/2008 privind protecția mărcilor, cererea de înregistrare a mărcii se depune la AGEPI de către solicitant, personal sau prin intermediul unui reprezentant.

O cerere trebuie să se refere la o singură marcă și trebuie să conțină documentele prevăzute în art. 30 din Lege.

Orice persoană interesată în termen de 3 luni de la data publicării datelor cu privire la cererea depusă poate prezenta în scris la AGEPI observații motivate privind necesitatea de a refuza înregistrarea mărcii conform art. 7 și/sau să formuleze o opoziție la înregistrarea mărcii pe motiv că înregistrarea acesteia ar trebui refuzată în baza prevederilor art. 8 și/sau, după caz, art. 7 din Lege.

In accordance with the Law No. 38/2008 on the Protection of Trademarks a trademark registration application shall be filed with the AGEPI by the applicant, in person or through a representative.

An application shall relate to one trademark only and shall contain the documents provided for in Art. 30 of the Law.

Within three months of the date of publication of a trademark registration application, any person shall be entitled to submit its comments in writing to the AGEPI, providing justification of the need for refusal of the trademark registration on the basis of Article 7 and/or lodge an opposition against registration of a trademark on the grounds that its registration must be refused on the basis of Article 8 and/or, as appropriate, Article 7 of the Law.

- (210) **046727**
 (220) 2020.09.07
 (730) **Copart, Inc., US**
 14185 Dallas Parkway, Suite 300, Dallas,
 Texas, 75254, Statele Unite ale Americii
 (540)

COPART

- (511) NCL(11-2020)
 35 - publicitate; gestiunea afacerilor comerciale; administrare comercială; lucrări de birou; organizarea și desfășurarea licitațiilor; vânzare prin licitație publică; prestarea serviciilor on-line de licitație; promovarea vânzării mărfurilor altor persoane; servicii de remarketing, și anume asistență în comercializarea și vânzarea mărfurilor ale altor persoane; servicii de comercializare on-line în care mărfurile postate sunt comercializate și vândute prin Internet; administrarea tranzacțiilor de vânzarea mărfurilor altor persoane; organizarea transportului, remorcării vehiculelor și echipamentelor industriale; servicii de consultanță în comercializarea și vânzarea mărfurilor ale altor persoane; servicii de vânzare cu amănuntul și angro cu vehicule, echipamente industriale și produse conexe; agenți de salvare a automobilelor; furnizarea unui site web interactiv pe care utilizatorii pot desfășura, căuta, naviga și participa la licitații on-line; servicii de dealer în domeniul vehiculelor, echipamentelor industriale și produselor conexe; servicii de achiziții în domeniul automobilelor, ambarcațiunilor, vehiculelor de agrement, remorcilor, echipamentelor industriale, echipamentelor marine, echipamentelor sportive de forță, metalelor vechi, articolelor de mobilier pentru uz casnic, aparatelor de uz casnic și pieselor pentru unul sau mai multe dintre produsele sus-menționate; servicii de gestionare a afacerilor comerciale în domeniul demontării, reciclării și salvării vehiculelor, a pieselor acestora și metalelor vechi; regruparea, pentru alte persoane, de diverse alte produse, pentru a permite clienților să vizualizeze și să cumpere comod aceste mărfuri;
- 39 - servicii de recuperare referitoare la vehicule, ambarcațiuni, vehicule de agrement, remorci, echipamente industriale, echipamente marine și echipamente sportive de forță; transportul și remorcarea automobilelor, ambarcațiunilor, vehiculelor de agrement, remorcilor, echipamentelor industriale, echi-

pamentelor marine și echipamentelor sportive de forță; depozitarea automobilelor, ambarcațiunilor, vehiculelor de agrement, remorcilor, echipamentelor industriale, echipamentelor marine, echipamentelor sportive de forță, articolelor de mobilier pentru uz casnic și aparatelor de uz casnic; operațiuni de salvare (transport); depozitarea mărfurilor; organizarea transportului sau remorcării automobilelor, ambarcațiunilor, vehiculelor de agrement, remorcilor, echipamentelor industriale, echipamentelor marine și echipamentelor sportive de forță; transport; ambalarea și depozitarea mărfurilor; organizarea de călătorii; servicii de distribuție și distribuitori în domeniul unui sau mai multor dintre produsele sus-menționate și a pieselor acestora;

- 41 - servicii de educație, instruire și instrucțiune legate de vehicule, licitații și strategia de licitație.

-
- (210) **047109**
 (220) 2020.11.18
 (730) **SIMPALS S.R.L., MD**
 Str. Calea Orheiului nr. 28/1,
 MD-2059, Chișinău, Republica Moldova
 (540)

999

- (511) NCL(11-2020)
 35 - publicitate; gestiunea afacerilor comerciale; administrare comercială; lucrări de birou;
- 38 - servicii de telecomunicații, și anume servicii pentru comunicații telefonice la distanță, servicii de comunicare on-line, furnizarea accesului la baze de date; furnizarea forumurilor on-line pentru Internet, servicii de telecomunicație bazate pe Internet, transmisia de fișiere digitale; servicii de difuzare video prestate pe Internet, furnizarea forumurilor on-line, videoconferințe.

-
- (210) **047563**
 (220) 2021.02.22
 (730) **AVRAM Nicolae, MD**
 Str. Calea Ieșilor nr. 67, ap. 40,
 MD-2069, Chișinău, Republica Moldova

(540)

CRAMA NEAMULUI

(511) NCL(11-2021)

- 33 - băuturi alcoolice, cu excepția berii; preparate alcoolice pentru fabricarea băuturilor; vinuri seci; vinuri demiseci; vinuri dulci; vinuri demidulci; vinuri de masă; vinuri tinere; vinuri învechite; vinuri de calitate superioară, vinuri cu denumire de origine protejată; vinuri de desert; vinuri spumante; brandy; lichior; whisky; votcă; țuică; șnaps;
- 35 - publicitate; gestiunea afacerilor comerciale; administrare comercială; lucrări de birou; organizarea expozițiilor în scopuri comerciale; organizarea și desfășurarea prezentărilor comerciale; comercializarea băuturilor alcoolice; comercializarea vinurilor; operații de export-import; servicii de comercializare pentru terți prestate de magazine specializate, supermarketuri, hipermarketuri;
- 43 - servicii de alimentație publică; servicii de cazare temporară; servicii de aprovizionare cu produse alimentare, culinare, băuturi alcoolice și băuturi răcoritoare; servicii de aprovizionare cu vinuri direct de la producători; livrarea produselor alimentare finite la domiciliu sau în hoteluri; servicii prestate de restaurante, cafenele, baruri, cofetării, cantine, bistrouri și localuri de divertisment; servicii de cazare și rezervare pentru hoteluri, moteluri și pensiuni.

(210) **047592**

(220) 2021.02.25

(730) **JanSport Apparel Corp., US**3411 Silverside Road Wilmington, DE 19810,
Statele Unite ale Americii

(540)



(511) NCL(11-2021)

- 18 - piele și imitații din piele, genți de voiaj; poșete; serviete pentru școlari; genți sportive; genți de transport; genți de umăr; sacoșe; ghiozdane; genți; genți pentru cosmetice fără conținut; geamantane; rucsacuri; genți de spate; bagaje; genți pentru scutece; genți de pânză; borsete; portofele; săculețe; poșete de mână; curele din piele; umbrele.

(531) CFE(8) 01.05.01; 01.05.02; 01.05.06;
01.13.01; 01.13.02; 26.01.13; 27.05.10.(210) **047628**

(220) 2021.03.04

(730) **ASOCIAȚIA COMPANIILOR DE CREAȚIE
DIN MOLDOVA, uniune de persoane juri-
dice, MD**Str. Vasile Alecsandri nr. 29,
MD-2008, Chișinău, Republica Moldova

(540)

Asociația Industriilor Creative

(511) NCL(11-2021)

- 35 - publicitate; managementul, organizarea și administrarea afacerilor comerciale; lucrări de birou;
- 41 - educație; instruire; divertisment; activități sportive și culturale;
- 42 - servicii științifice și tehnologice, precum și servicii de cercetare și de creație, referitoare la acestea; servicii de analiză, servicii de cercetare industrială și design industrial; servicii de control al calității și de autentificare; crearea și dezvoltarea hardware și software de calculator;
- 43 - servicii de alimentație publică; servicii de cazare temporară.

(210) **047676**

(220) 2021.03.04

(730) **MIDNIGHT WORKS S.R.L., MD**Str. Nicolae Testemițanu nr. 29/5,
ap. (of.) 301,
MD-2025, Chișinău, Republica Moldova

(540)



(591) Culori revendicate: roz de diferite nuanțe, violet de diferite nuanțe, galben-deschis, galben-închis, verde-deschis, verde-închis, albastru-deschis, albastru-închis, roșu-deschis, roșu-închis, alb, gri.

(511) NCL(11-2021)

35 - publicitate; managementul, organizarea și administrarea afacerilor comerciale; lucrări de birou;

42 - servicii științifice și tehnologice, precum și servicii de cercetare și de creație, referitoare la acestea; servicii de analiză, servicii de cercetare industrială și design industrial; servicii de control al calității și de autentificare; crearea și dezvoltarea hardware și software de calculator.

(531) CFE(8) 01.15.21; 02.01.01; 02.01.23; 02.03.01; 02.03.23; 02.05.01; 02.05.23; 02.09.01; 24.17.24; 24.17.25; 27.05.10; 29.01.15.

(210) **047686**

(220) 2021.03.17

(730) **COMTERMOIMPEX S.R.L., MD**

Str. Nicolae Titulescu nr. 16, ap. 55,
MD-2015, Chișinău, Republica Moldova

(540)



(591) Culori revendicate: oranj, albastru-închis, alb.

(511) NCL(11-2021)

06 - metale comune și aliajele lor; minereuri; materiale metalice pentru edificare și construcții; construcții transportabile metalice; cabluri și fire metalice neelectrice; produse de feronerie metalică; containere metalice pentru depozitare sau transport; seifuri;

19 - materiale de construcție nemetalice; conducte rigide nemetalice pentru construcție; asfalt, smoală, gudron și bitum; construcții transportabile nemetalice; monumente nemetalice;

37 - servicii de construcții; servicii de instalare și reparații; extracții miniere, forare de petrol și gaze.

(531) CFE(8) 05.03.13; 05.03.14; 26.04.19; 26.07.04; 26.07.05; 26.11.08; 27.05.08; 29.01.13.

(210) **047688**

(220) 2021.03.11

(730) **AM SISTEME S.R.L., MD**

Str. Ștefan cel Mare nr. 1 a,
MD-3702, Strășeni, Republica Moldova

(540)



(591) Culori revendicate: albastru-deschis, roșu, alb, albastru-închis.

(511) NCL(11-2021)

11 - accesorii de reglare și siguranță pentru instalații de apă și gaz; arzătoare, boilere, încălzitoare; echipament pentru încălzire, ventilare, climatizare;

17 - conducte, tuburi, furtunuri flexibile și accesoriile lor (inclusiv supape) și fittinguri pentru conducte rigide, toate nemetalice;

35 - servicii de publicitate, marketing, promovare;

37 - servicii de construcții; servicii de instalare și reparații.

(531) CFE(8) 01.15.15; 24.17.02; 24.17.24; 27.05.15; 29.01.13.

(210) **047689**

(220) 2021.03.15

(730) **RINOR-GRUP S.R.L., MD**

Str. Grădina Botanică nr. 2,
MD-2002, Chișinău, Republica Moldova

(540)



(591) Culori revendicate: alb, roșu, albastru-închis, albastru-deschis.

(511) NCL(11-2021)

01 - produse chimice pentru utilizare în industrie, științe, fotografie, agricultură, horticultură și silvicultură; rășini artificiale în stare brută, materiale plastice în stare brută; compoziții extincătoare și de prevenire a incendiilor; preparate pentru călirea și sudura metalelor; materiale pentru tăbăcirea pieilor de animale; adezivi pentru utilizare în industrie; chituri și alte paste de umplutură; compost, îngrășă-minte, fertilizanți; preparate biologice pentru utilizare în industrie și științe.

(531) CFE(8) 01.15.05; 24.07.01; 24.07.23; 27.03.15; 27.05.08; 27.05.10; 29.01.14.

(210) **047747**

(220) 2021.03.23

(730) **ȘIȘCANU Tudor, MD**

Str-la 3 Mihai Juravel nr. 18,
MD-2019, Chișinău, Republica Moldova

(540)



(526) Elementele mărcii asupra cărora solicitantul declară că renunță la invocarea oricărui drept exclusiv: „SECURITY”, „GROUP”, cu excepția executării grafice deosebite.

(591) Culori revendicate: galben de diferite nuanțe, negru, alb, sur.

(511) NCL(11-2021)

45 - servicii juridice; servicii de securitate pentru protecția fizică a bunurilor materiale și a persoanelor; servicii personale și sociale oferite de către terți destinate să satisfacă nevoile indivizilor.

(531) CFE(8) 03.07.01; 03.07.16; 03.07.17; 03.07.24; 24.01.09; 24.01.15; 26.01.20; 27.05.11; 29.01.14.

(210) **047764**

(220) 2021.03.26

(730) **VATAVU Ana, MD**

Str. Gh. Asachi nr. 71, bloc 7, ap. 78,
MD-2028, Chișinău, Republica Moldova

(540)

HYPERDENT

- (511) NCL(11-2021)
 03 - cosmetice și produse de toaletă nemedicinale; produse nemedicinale pentru îngrijirea dinților; articole de parfumerie, uleiuri esențiale; preparate pentru albit și alte substanțe pentru spălat; preparate pentru curățare, lustruire, degresare și șlefuire;
 05 - produse farmaceutice, medicale și de uz veterinar; produse igienice de uz medical; substanțe și alimente dietetice de uz medical sau veterinar, alimente pentru sugari; suplimente dietetice pentru oameni și animale; plasturi, materiale pentru pansamente; materiale pentru plombarea dinților, ceară dentară; dezinfectante; produse pentru distrugerea animalelor dăunătoare; fungicide, erbicide;
 10 - aparate și instrumente chirurgicale, medicale, dentare și veterinare; membre, ochi și dinți artificiali; articole ortopedice; materiale de sutură; dispozitive terapeutice și de asistență, adaptate pentru persoanele cu dizabilități; aparate de masaj; aparate, dispozitive și articole pentru alăptarea bebelușilor; aparate, dispozitive și articole pentru activitatea sexuală;
 35 - publicitate; managementul, organizarea și administrarea afacerilor comerciale; lucrări de birou;
 41 - educație; instruire; divertisment; activități sportive și culturale;
 43 - servicii de alimentație publică; servicii de cazare temporară;
 44 - servicii medicale; servicii veterinare; servicii de igienă și de îngrijire a frumuseții pentru oameni sau animale; servicii de agricultură, acvacultură, horticultură și silvicultură.

(210) **047781**
 (220) 2021.03.31
 (730) **CHIRMICI Denis, MD**
 Str. Limbii Materne nr. 17,
 MD-5903, Fălești, Republica Moldova
 (540)

HEALTH WINE

- (511) NCL(11-2021)
 32 - bere; băuturi nealcoolice; ape minerale și gazoase; băuturi din fructe și sucuri de fructe; siropuri și alte preparate nealcoolice pentru fabricarea băuturilor;

- 33 - băuturi alcoolice, cu excepția berii; preparate alcoolice pentru fabricarea băuturilor.

(210) **047782**
 (220) 2021.03.31
 (730) **CHIRMICI Denis, MD**
 Str. Limbii Materne nr. 17,
 MD-5903, Fălești, Republica Moldova
 (540)

NEW GENERATION WINE

- (511) NCL(11-2021)
 32 - bere; băuturi nealcoolice; ape minerale și gazoase; băuturi din fructe și sucuri de fructe; siropuri și alte preparate nealcoolice pentru fabricarea băuturilor;
 33 - băuturi alcoolice, cu excepția berii; preparate alcoolice pentru fabricarea băuturilor.

(210) **047783**
 (220) 2021.03.31
 (730) **CHIRMICI Denis, MD**
 Str. Limbii Materne nr. 17,
 MD-5903, Fălești, Republica Moldova
 (540)

Zdorovoe Vino

- (511) NCL(11-2021)
 32 - bere; băuturi nealcoolice; ape minerale și gazoase; băuturi din fructe și sucuri de fructe; siropuri și alte preparate nealcoolice pentru fabricarea băuturilor;
 33 - băuturi alcoolice, cu excepția berii; preparate alcoolice pentru fabricarea băuturilor.

(210) **047785**
 (220) 2021.04.01
 (730) **CARASTOIANOV Serghei, MD**
 Str. 1 Mai nr. 23, MD-6112, Beșghioz,
 UTA Găgăuzia, Republica Moldova

(540)

PLATIN

(511) NCL(11-2021)

12 - vehicule; aparate de locomoție terestră, aeriană sau navală.

(210) **047793**

(220) 2021.03.31

(730) **GUȘAN Gheorghe, MD**

MD-3739, Zubrești, Strășeni, Republica Moldova

(540)

DEMETRA

(511) NCL(11-2021)

07 - mașini, mașini-unelte, scule cu acționare mecanică; motoare, cu excepția celor pentru vehiculele terestre; cuplaje și organe de transmisie, cu excepția celor pentru vehiculele terestre; instrumente agricole, altele decât cele acționate manual; incubatoare pentru ouă; mașini automate de vânzare;

21 - ustensile și recipiente de menaj sau de bucătărie; vase de bucătărie și articole de masă, cu excepția cuțitelor, furculițelor și lingurilor; piepteni și bureți; perii, cu excepția pensulelor; materiale pentru perii; articole pentru curățare; sticlă brută sau semiprelucrată, cu excepția sticlei de construcție; articole de sticlă, articole de porțelan și faianță.

(210) **047796**

(220) 2021.04.01

(730) **CHISELIOV Nicolai, MD**Str. Smolean nr. 21,
MD-3100, Bălți, Republica Moldova

(540)

СУШИЙ СЫН

(511) NCL(11-2021)

29 - carne, pește, păsări și vânat; extracte din carne; fructe și legume conservate, congelate, uscate și fierte; jeleuri, dulceturi, compoturi; ouă; lapte, brânzeturi, unt, iaurt și alte produse lactate; uleiuri și grăsimi de uz alimentar;

30 - cafea, ceai, cacao și înlocuitori de cafea; orez, paste făinoase și tăiței; tapioca și sago; făină și preparate din cereale; pâine, produse de patiserie și cofetărie; ciocolată; înghețată, șerburi și alte tipuri de gheață comestibilă; zahăr, miere, sirop de melasă; drojdie, praf de copt; sare; mirodenii, condimente, zarzavaturi conservate; oțet, sosuri și alte preparate de condimentare; gheață (apă înghețată);

35 - publicitate; gestiunea afacerilor comerciale; administrare comercială; lucrări de birou; servicii operaționale on-line de negociere, inclusiv de operare on-line pe piețe pentru vânzătorii de produse și/sau servicii; servicii de negociere on-line în care vânzătorul afișează produsele care urmează să fie oferite spre vânzare, pentru care cererea de ofertă se face prin intermediul Internetului, pentru a facilita vânzarea produselor și serviciilor printr-o rețea de calculatoare și furnizarea de feedback evaluativ și evaluări de produse și servicii ale vânzătorilor, evaluarea valorii, prețurilor produselor și a serviciilor oferite de vânzătorii și vânzătorilor, servicii de livrare, precum și experiența globală de negociere în legătură cu acestea; servicii de publicitate, servicii de comercializare pentru terți prestate de supermarketuri, hipermarketuri, buticuri, magazine, gherete, chioșcuri și tarabe;

43 - servicii de alimentație publică; servicii de cazare temporară.

(531) CFE(8) 28.05.00.

(210) **047797**

(220) 2021.04.01

(730) **CHISELIOV Nicolai, MD**Str. Smolean nr. 21,
MD-3100, Bălți, Republica Moldova

(540)

NISHIKI

(511) NCL(11-2021)

- 29 - carne, pește, păsări și vânat; extracte din carne; fructe și legume conservate, congelate, uscate și fierte; jeleuri, dulcețuri, compoturi; ouă; lapte, brânzeturi, unt, iaurt și alte produse lactate; uleiuri și grăsimi de uz alimentar;
- 30 - cafea, ceai, cacao și înlocuitori de cafea; orez, paste făinoase și tăiței; tapioca și sago; făină și preparate din cereale; pâine, produse de patiserie și cofetărie; ciocolată; înghețată, șerburi și alte tipuri de gheață comestibilă; zahăr, miere, sirop de melasă; drojdie, praf de copt; sare; mirodenii, condimente, zarzavaturi conservate; oțet, sosuri și alte preparate de condimentare; gheață (apă înghețată);
- 35 - publicitate; gestiunea afacerilor comerciale; administrare comercială; lucrări de birou; servicii operaționale on-line de negociere, inclusiv de operare on-line pe piețe pentru vânzătorii de produse și/sau servicii; servicii de negociere on-line în care vânzătorul afișează produsele care urmează să fie oferite spre vânzare, pentru care cererea de ofertă se face prin intermediul Internetului, pentru a facilita vânzarea produselor și serviciilor printr-o rețea de calculatoare și furnizarea de feedback evaluativ și evaluări de produse și servicii ale vânzătorilor, evaluarea valorii, prețurilor produselor și a serviciilor oferite de vânzătorii și vânzătorilor, servicii de livrare, precum și experiența globală de negociere în legătură cu acestea; servicii de publicitate, servicii de comercializare pentru terți prestate de supermarketuri, hipermarketuri, buticuri, magazine, gherete, chioșcuri și tarabe;
- 43 - servicii de alimentație publică; servicii de cazare temporară.

(210) **047798**

(220) 2021.04.01

(730) **CHISELIOV Nicolai, MD**

Str. Smolean nr. 21,

MD-3100, Bălți, Republica Moldova

(540)

KIKOSON

(511) NCL(11-2021)

- 29 - carne, pește, păsări și vânat; extracte din carne; fructe și legume conservate, congelate, uscate și fierte; jeleuri, dulcețuri, compoturi; ouă; lapte, brânzeturi, unt, iaurt și alte produse lactate; uleiuri și grăsimi de uz alimentar;
- 30 - cafea, ceai, cacao și înlocuitori de cafea; orez, paste făinoase și tăiței; tapioca și sago; făină și preparate din cereale; pâine, produse de patiserie și cofetărie; ciocolată; înghețată, șerburi și alte tipuri de gheață comestibilă; zahăr, miere, sirop de melasă; drojdie, praf de copt; sare; mirodenii, condimente, zarzavaturi conservate; oțet, sosuri și alte preparate de condimentare; gheață (apă înghețată);
- 35 - publicitate; gestiunea afacerilor comerciale; administrare comercială; lucrări de birou; servicii operaționale on-line de negociere, inclusiv de operare on-line pe piețe pentru vânzătorii de produse și/sau servicii; servicii de negociere on-line în care vânzătorul afișează produsele care urmează să fie oferite spre vânzare, pentru care cererea de ofertă se face prin intermediul Internetului, pentru a facilita vânzarea produselor și serviciilor printr-o rețea de calculatoare și furnizarea de feedback evaluativ și evaluări de produse și servicii ale vânzătorilor, evaluarea valorii, prețurilor produselor și a serviciilor oferite de vânzătorii și vânzătorilor, servicii de livrare, precum și experiența globală de negociere în legătură cu acestea; servicii de publicitate, servicii de comercializare pentru terți prestate de supermarketuri, hipermarketuri, buticuri, magazine, gherete, chioșcuri și tarabe;
- 43 - servicii de alimentație publică; servicii de cazare temporară.

(210) **047799**

(220) 2021.04.01

(730) **CHISELIOV Nicolai, MD**

Str. Smolean nr. 21,

MD-3100, Bălți, Republica Moldova

(540)

SHINAKI

(511) NCL(11-2021)

- 29 - carne, pește, păsări și vânat; extracte din carne; fructe și legume conservate, congelate, uscate și fierte; jeleuri, dulceturi, compoturi; ouă; lapte, brânzeturi, unt, iaurt și alte produse lactate; uleiuri și grăsimi de uz alimentar;
- 30 - cafea, ceai, cacao și înlocuitori de cafea; orez, paste făinoase și tăiței; tapioca și sago; făină și preparate din cereale; pâine, produse de patiserie și cofetărie; ciocolată; înghețată, șerburi și alte tipuri de gheață comestibilă; zahăr, miere, sirop de melasă; drojdie, praf de copt; sare; mirodenii, condimente, zarzavaturi conservate; oțet, sosuri și alte preparate de condimentare; gheață (apă înghețată);
- 35 - publicitate; gestiunea afacerilor comerciale; administrare comercială; lucrări de birou; servicii operaționale on-line de negociere, inclusiv de operare on-line pe piețe pentru vânzătorii de produse și/sau servicii; servicii de negociere on-line în care vânzătorul afișează produsele care urmează să fie oferite spre vânzare, pentru care cererea de ofertă se face prin intermediul Internetului, pentru a facilita vânzarea produselor și serviciilor printr-o rețea de calculatoare și furnizarea de feedback evaluativ și evaluări de produse și servicii ale vânzătorilor, evaluarea valorii, prețurilor produselor și a serviciilor oferite de vânzători, evaluarea performanței cumpărătorilor și vânzătorilor, servicii de livrare, precum și experiența globală de negociere în legătură cu acestea; servicii de publicitate, servicii de comercializare pentru terți prestate de supermarketuri, hipermarketuri, buticuri, magazine, gherete, chioșcuri și tarabe;
- 43 - servicii de alimentație publică; servicii de cazare temporară.

(210) 047803

(220) 2021.04.01

(730) ȚARALUNGA Alexei, MD

Str. Miron Costin nr. 18/1, ap. 14,
MD-2068, Chișinău, Republica Moldova

(540)

LARDÖR

(511) NCL(11-2021)

- 30 - cafea, ceai, cacao și înlocuitori de cafea; orez, paste făinoase și tăiței; tapioca și sago; făină și preparate din cereale; pâine, produse de patiserie și cofetărie; ciocolată; înghețată, șerburi și alte tipuri de gheață comestibilă; zahăr, miere, sirop de melasă; drojdie, praf de copt; sare; mirodenii, condimente, zarzavaturi conservate; oțet, sosuri și alte preparate de condimentare; gheață (apă înghețată);
- 35 - servicii on-line de tranzacționare, și anume servicii de operare on-line pe piețe pentru vânzătorii și cumpărătorii de produse și servicii; servicii on-line de tranzacționare în care vânzătorii afișează produsele sau serviciile care urmează să fie oferite spre vânzare, achiziționare sau spre licitare prin intermediul Internetului, în scopul facilitării vânzării de produse și servicii de către terți prin intermediul unei rețele de calculatoare; oferire de răspuns evaluativ și evaluări de produse și servicii oferite de vânzători, evaluarea valorii și a prețurilor produselor și serviciilor oferite de vânzători, serviciilor de performanță a cumpărătorilor și vânzătorilor, serviciilor de livrare, precum și experiența globală de tranzacționare în legătură cu acestea; oferirea unui ghid de căutare de publicitate on-line care oferă produse și servicii ale vânzătorilor; oferirea unei baze de date de căutare on-line de evaluare pentru cumpărători și vânzători; publicitate; gestiunea afacerilor comerciale; administrare comercială; lucrări de birou; servicii de comercializare pentru terți prestate de supermarketuri, hipermarketuri, buticuri, magazine, gherete, chioșcuri și tarabe;
- 43 - servicii de alimentație publică; servicii de cazare temporară.
- (531) CFE(8) 24.17.02; 27.05.07.

(210) 047806

(220) 2021.04.02

(730) GUȘAN Gheorghe, MD

MD-3739, Zubrești, Strășeni, Republica Moldova

(540)

TEHNOMS
PENTRU GOSPODARI ȘI FERMIERI

- (591) Culori revendicate: alb, albastru, oranj.
 (511) NCL(11-2021)
 35 - publicitate; managementul, organizarea și administrarea afacerilor comerciale; lucrări de birou.
 (531) CFE(8) 05.03.14; 14.03.01; 14.03.09; 27.03.11; 27.03.15; 27.05.08; 29.01.13.

-
- (210) **047816**
 (220) 2021.04.02
 (730) **MORUZ Dmitri, MD**
 Str. Mihai Viteazul nr. 51, ap. 28,
 MD-3909, Cahul, Republica Moldova
 (540)

HORA

- (511) NCL(11-2021)
 42 - servicii științifice și tehnologice, precum și servicii de cercetare și de creație, referitoare la acestea; servicii de analiză, servicii de cercetare industrială și design industrial; servicii de control al calității și de autentificare; crearea și dezvoltarea hardware și software de calculator.
 (531) CFE(8) 27.05.17.

-
- (210) **047819**
 (220) 2021.04.05
 (730) **Wind River Tobacco Company, LLC, US**
 4792 Potato House Court, Wilson, North Carolina 27893, Statele Unite ale Americii
 (540)

AMERICAN BISON

- (511) NCL(11-2021)
 34 - țigarete.

- (210) **047820**
 (220) 2021.04.05
 (730) **Wind River Tobacco Company, LLC, US**
 4792 Potato House Court, Wilson, North Carolina 27893, Statele Unite ale Americii
 (540)

NASHVILLE

- (511) NCL(11-2021)
 34 - țigarete.

-
- (210) **047821**
 (220) 2021.04.05
 (730) **Wind River Sales & Distribution Company, LLC, US**
 4792 Potato House Court, Wilson, North Carolina 27893, Statele Unite ale Americii
 (540)

KENTUCKY SELECT

- (511) NCL(11-2021)
 34 - țigarete.

-
- (210) **047822**
 (220) 2021.04.01
 (730) **IUZVAC Mihai, MD**
 Str. Viilor, MD-4413,
 Bahu, Călărași, Republica Moldova
 (540)

FAMILY  WINERY

B · A · H · U

- (591) Culori revendicate: negru, portocaliu de diferite nuanțe, cafeniu de diferite nuanțe.
 (511) NCL(11-2021)
 33 - băuturi alcoolice, cu excepția berii; preparate alcoolice pentru fabricarea băuturilor.
 (531) CFE(8) 26.04.03; 27.05.15; 27.05.19; 27.05.22; 29.01.13.

- (210) **047825**
 (220) 2021.04.05
 (730) **APIVITA S.A., GR**
 Industrial Park of Markopoulo, Markopoulo Mesogaias, 19003, Grecia
 (540)

APIVITA

- (210) **047823**
 (220) 2021.04.06
 (730) **PRO-BIZNET S.R.L., centrul de susținere a businessului, MD**
 Str. 31 August 1989 nr. 98,
 MD-2012, Chișinău, Republica Moldova

(540)

PROBIZNET

ANOTHER APPROACH

- (511) NCL(11-2021)
 35 - publicitate; managementul, organizarea și administrarea afacerilor comerciale; lucrări de birou;
 36 - servicii financiare, monetare și bancare; servicii de asigurări; afaceri imobiliare;
 41 - educație; instruire; divertisment; activități sportive și culturale;
 42 - servicii științifice și tehnologice, precum și servicii de cercetare și de creație, referitoare la acestea; servicii de analiză, servicii de cercetare industrială și design industrial; servicii de control al calității și de autentificare; crearea și dezvoltarea hardware și software de calculator;
 45 - servicii juridice; servicii de securitate pentru protecția fizică a bunurilor materiale și a persoanelor; servicii personale și sociale oferite de către terți destinate să satisfacă nevoile indivizilor.
 (531) CFE(8) 27.05.10.

- (511) NCL(11-2021)
 03 - preparate cosmetice pentru slăbire; produse cosmetice; produse cosmetice pentru animale; creme cosmetice; creme pentru albirea pielii; adezivi pentru uz cosmetic; preparate din aloe vera pentru uz cosmetic; pietre de alaun (astringente); geraniol, terpen (uleiuri esențiale); uleiuri de uz cosmetic; uleiuri pentru parfumuri și esențe; ulei de trandafiri; uleiuri esențiale; grăsimi de uz cosmetic; esență de bergamotă; ulei de lavandă; apă de lavandă; loțiuni de uz cosmetic; balsamuri, altele decât cele de uz medicinal; ulei de iasomie; esență de mentă; uleiuri esențiale de cedru; uleiuri esențiale aromatizate; uleiuri esențiale de lămâie; uleiuri esențiale de chitru; șervețele impregnate cu loțiuni cosmetice; preparate cosmetice pentru baie și pentru duș; săruri pentru baie, altele decât cele pentru uz medical; loțiune după bărbierit; decoloranți de uz cosmetic; perhidrol de uz cosmetic; alifii de uz cosmetic; lapte de migdale de uz cosmetic; ulei de migdale; săpun de migdale; esențe eterice; uleiuri eterice; extracte de flori (parfumerie); apă de colonie; produse de parfumerie; baze pentru parfumuri de flori; potpuriuri parfumate; preparate odorizante pentru îmbprospătarea aerului; produse cosmetice pentru sprâncene; creioane pentru sprâncene; farduri cosmetice; produse de protecție solară; produse pentru bronzare (cosmetice); creme cu protecție solară; creme de protecție a pielii împotriva razelor solare; loțiuni cu protecție solară; loțiuni după plajă; produse după plajă, de uz cosmetic; produse cosmetice pentru îngrijirea pielii; produse de demachiere; lapte demachiant; rimel; măști de frumusețe; fonduri de ten; pudră (pudră pentru față, pudră pulbere); pudră pulbere pentru ten; produse cosmetice pentru machiajul ochilor; produse cosmetice pentru gene; adezivi pentru fixarea genelor false; luciu de buze; ruj de buze; creioane pentru ochi și buze; farduri de obraz; creioane pentru gene; pudră pentru

- sprâncene; creioane cosmetice; produse neutralizante pentru ondulare permanentă; ceară pentru mustață; ceară pentru benzi depilatoare; preparate pentru îngrijirea unghiilor; lac de unghii; oă de unghii; produse pentru îndepărtarea ojelor de unghii; creme, loțiuni și șervețele impregnate pentru demachiere; produse astringente de uz cosmetic; antitranspirante de uz personal; săpunuri; spray-uri pentru înprospătarea respirației; benzi pentru înprospătarea respirației; geluri pentru albirea dinților; geluri de masaj, altele decât cele de uz medicinal; ape de gură, nu pentru uz medical; produse pentru curățarea dinților; preparate pentru lustruirea protezelor dentare; preparate pentru curățarea protezelor dentare; lapte de curățare de uz cosmetic; pudră de talc pentru toaletă; produse de curățat; produse pentru bărbierit; preparate de curățare uscată; preparate de duș pentru igiena personală sau folosite ca deodorant (produse de toaletă); apă de toaletă; produse pentru toaletă; produse de toaletă antitranspirante; uleiuri pentru toaleta personală; coloranți pentru toaletă; apă parfumată; trusă pentru cosmetice; bețișoare de bumbac și vată pentru uz cosmetic; săpunuri de baie; săpunuri solide pentru spălarea corpului; săpunuri deodorante; săpunuri lichide; săpunuri pentru bărbierit; săpunuri antitranspirante pentru picioare; șampoane; șampoane uscate; șampoane pentru animalele de companie (preparate de toaletă nemedicinale); deodorante de uz personal; deodorante pentru oameni sau pentru animale; produse pentru depilat; creme depilatoare; ceară pentru epilat; coloranți cosmetici; pudră de machiaj; produse cosmetice de protecție a buzelor; preparate pentru ondularea părului; balsamuri pentru păr; vopsele pentru păr; coloranți pentru păr; fixative pentru păr; loțiuni pentru ondulare permanentă; vopsele pentru barbă;
- 35 - regruparea, pentru alte persoane, de diverse produse, și anume de preparate cosmetice pentru slăbire, produse cosmetice, produse cosmetice pentru animale, creme cosmetice, creme pentru albirea pielii, adezivi pentru uz cosmetic, preparate din aloe vera pentru uz cosmetic, pietre de alaun (astringente), geraniol, terpene (uleiuri esențiale), uleiuri de uz cosmetic, uleiuri pentru parfumuri și esențe, ulei de trandafiri, uleiuri esențiale, grăsimi de uz cosmetic, esență de bergamotă, ulei de lavandă, apă de lavandă, loțiuni de uz cosmetic, balsamuri, altele decât cele de uz medicinal, ulei de iasomie, esență de mentă,

uleiuri esențiale de cedru, uleiuri esențiale aromatizate, uleiuri esențiale de lămâie, uleiuri esențiale de chitru, șervețele impregnate cu loțiuni cosmetice, preparate cosmetice pentru baie și pentru duș, săruri pentru baie, altele decât cele pentru uz medical, loțiune după bărbierit, decoloranți de uz cosmetic, perhidrol de uz cosmetic, alifii de uz cosmetic, lapte de migdale de uz cosmetic, ulei de migdale, săpun de migdale, esențe eterice, uleiuri eterice, extracte de flori (parfumerie), apă de colonie, produse de parfumerie, baze pentru parfumuri de flori, potpuriuri parfumate, preparate odorizante pentru înprospătarea aerului, produse cosmetice pentru sprâncene, creioane pentru sprâncene, farduri cosmetice, produse de protecție solară, produse pentru bronzare (cosmetice), creme cu protecție solară, creme de protecție a pielii împotriva razelor solare, loțiuni cu protecție solară, loțiuni după plajă, produse după plajă, de uz cosmetic, produse cosmetice pentru îngrijirea pielii, produse de demachiere, lapte demachiant, rimel, măști de frumusețe, fonduri de ten, pudră (pudră pentru față, pudră pulbere), pudră pulbere pentru ten, produse cosmetice pentru machiajul ochilor, produse cosmetice pentru gene, adezivi pentru fixarea genelor false, luciu de buze, ruj de buze, creioane pentru ochi și buze, farduri de obraz, creioane pentru gene, pudră pentru sprâncene, creioane cosmetice, produse neutralizante pentru ondulare permanentă, ceară pentru mustață, ceară pentru benzi depilatoare, preparate pentru îngrijirea unghiilor, lac de unghii, oă de unghii, produse pentru îndepărtarea ojelor de unghii, creme, loțiuni și șervețele impregnate pentru demachiere, produse astringente de uz cosmetic, antitranspirante de uz personal, săpunuri, spray-uri pentru înprospătarea respirației, benzi pentru înprospătarea respirației, geluri pentru albirea dinților, geluri de masaj, altele decât cele de uz medicinal, ape de gură, nu pentru uz medical, produse pentru curățarea dinților, preparate pentru lustruirea protezelor dentare, preparate pentru curățarea protezelor dentare, lapte de curățare de uz cosmetic, pudră de talc pentru toaletă, produse de curățat, produse pentru bărbierit, preparate de curățare uscată, preparate de duș pentru igiena personală sau folosite ca deodorant (produse de toaletă), apă de toaletă, produse pentru toaletă, produse de toaletă antitranspirante, uleiuri pentru toaleta personală, coloranți pentru toaletă, apă parfumată, trusă

pentru cosmetice, bețișoare de bumbac și vată pentru uz cosmetic, săpunuri de baie, săpunuri solide pentru spălarea corpului, săpunuri deodorante, săpunuri lichide, săpunuri pentru bărbierit, săpunuri antitranspirante pentru picioare, șampoane, șampoane uscate, șampoane pentru animalele de companie (preparate de toaletă nemedicinale), deodorante de uz personal, deodorante pentru oameni sau pentru animale, produse pentru depilat, creme depilatoare, ceară pentru epilat, coloranți cosmetici, pudră de machiaj, produse cosmetice de protecție a buzelor, preparate pentru ondularea părului, balsamuri pentru păr, vopsele pentru păr, coloranți pentru păr, fixative pentru păr, loțiuni pentru ondulare permanentă, vopsele pentru barbă, preparate medicinale pentru creșterea părului, cimenturi dentare, infuzii medicinale, uleiuri medicinale, rădăcini ale plantelor medicinale, ceaiuri medicinale, lapte de migdale de uz farmaceutic, siropuri de uz farmaceutic, soluții vaginale de uz medical, apă termală, apă de mare pentru băi medicinale, ape minerale pentru uz medicinal, apă de gură pentru uz medical, unguente de uz farmaceutic, tablete de uz farmaceutic, nămoluri pentru baie, nămoluri medicinale, sedimente medicinale, suplimente nutritive, suplimente alimentare pe bază de propolis, propolis de uz farmaceutic, suplimente alimentare proteice, suplimente alimentare pe bază de lăptișor de matcă, lăptișor de matcă de uz farmaceutic, săruri de uz farmaceutic, preparate farmaceutice și veterinare, suplimente alimentare pe bază de polen, suplimente alimentare, produse igienice pentru medicină, preparate pentru calozități, ceaiuri din plante pentru uz medicinal, preparate biologice de uz medical, albumină de uz medical, loțiuni de uz farmaceutic, substanțe dietetice de uz medical, preparate farmaceutice pentru îngrijirea părului, preparate medicale pentru slăbire, unguente contra arsurilor solare, preparate de uz farmaceutic pentru arsuri solare, balsamuri de uz medical, preparate balsamice de uz medical, pomezi de uz medical, săruri de uz medical pentru baie, preparate din aloe vera pentru uz farmaceutic, preparate de uz medical pentru baie, preparate terapeutice pentru baie, săruri de ape minerale, săruri pentru băi de ape minerale, dropsuri de uz medical, gumă de mestecat de uz medical, alimente pentru bebeluși, șervețele pentru îngrijirea bebelușilor, scutece-chiloței pentru bebeluși, plasturi, materiale pentru pansat,

dezinfecțanți, otrăvuri bacteriene, preparate bacteriene de uz medical sau veterinar, biocide, produse pentru distrugerea verminei, fungicide, erbicide, insectifuge, produse contra degerăturilor, preparate pentru curățirea lentilelor, preparate farmaceutice pentru tratarea mătrefții, decocturi de uz farmaceutic, săpunuri dezinfectante, săpunuri medicinale, șampoane medicinale, pentru a permite consumatorilor să compare și să cumpere comod aceste produse din magazine cu amănuntul și/sau din cataloage generale de mărfuri ori de pe pagini de Internet; furnizarea informațiilor, de consiliere și/sau de asistență pentru consumatori cu privire la selecția produselor sus-menționate.

(210) **047826**

(220) 2021.04.05

(730) **APIVITA S.A., GR**

Industrial Park of Markopoulo, Markopoulo Mesogaias, 19003, Grecia

(540)

APIVITA



(511) NCL(11-2021)

03 - preparate cosmetice pentru slăbire; produse cosmetice; produse cosmetice pentru animale; creme cosmetice; creme pentru albirea pielii; adezivi pentru uz cosmetic; preparate din aloe vera pentru uz cosmetic; pietre de alaun (astringente); geraniol, terpeni (uleiuri esențiale); uleiuri de uz cosmetic; uleiuri pentru parfumuri și esențe; ulei de trandafiri; uleiuri esențiale; grăsimi de uz cosmetic; esență de bergamotă; ulei de lavandă; apă de lavandă; loțiuni de uz cosmetic; balsamuri, altele decât cele de uz medicinal; ulei de iasomie; esență de mentă; uleiuri esențiale de cedru; uleiuri esențiale aromatizate; uleiuri esențiale de lămâie; uleiuri esențiale de chitru; șervețele impregnate cu loțiuni cosmetice; preparate cosmetice pentru baie și pentru duș; săruri pentru baie, altele decât cele pentru uz medical; loțiune după bărbierit; decoloranți de uz cosmetic; perhidrol de uz cosmetic; alifii de uz cosmetic; lapte de migdale de uz cosmetic; ulei de migdale;

săpun de migdale; esențe eterice; uleiuri eterice; extracte de flori (parfumerie); apă de colonie; produse de parfumerie; baze pentru parfumuri de flori; potpuriuri parfumate; preparate odorizante pentru îmbroșarea aerului; produse cosmetice pentru sprâncene; creioane pentru sprâncene; farduri cosmetice; produse de protecție solară; produse pentru bronzare (cosmetice); creme cu protecție solară; creme de protecție a pielii împotriva razelor solare; loțiuni cu protecție solară; loțiuni după plajă; produse după plajă, de uz cosmetic; produse cosmetice pentru îngrijirea pielii; produse de demachiere; lapte demachiant; rimel; măști de frumusețe; fonduri de ten; pudră (pudră pentru față, pudră pulbere); pudră pulbere pentru ten; produse cosmetice pentru machiajul ochilor; produse cosmetice pentru gene; adezivi pentru fixarea genelor false; luciu de buze; ruj de buze; creioane pentru ochi și buze; farduri de obraz; creioane pentru gene; pudră pentru sprâncene; creioane cosmetice; produse neutralizante pentru ondulare permanentă; ceară pentru mustață; ceară pentru benzi depilatoare; preparate pentru îngrijirea unghiilor; lac de unghii; oă de unghii; produse pentru îndepărtarea ojelor de unghii; creme, loțiuni și șervețele impregnate pentru demachiere; produse astringente de uz cosmetic; antitranspirante de uz personal; săpunuri; spray-uri pentru îmbroșarea respirației; benzi pentru îmbroșarea respirației; geluri pentru albirea dinților; geluri de masaj, altele decât cele de uz medicinal; ape de gură, nu pentru uz medical; produse pentru curățarea dinților; preparate pentru lustruirea protezelor dentare; preparate pentru curățarea protezelor dentare; lapte de curățare de uz cosmetic; pudră de talc pentru toaletă; produse de curățat; produse pentru bărbierit; preparate de curățare uscată; preparate de duș pentru igiena personală sau folosite ca deodorant (produse de toaletă); apă de toaletă; produse pentru toaletă; produse de toaletă antitranspirante; uleiuri pentru toaleta personală; coloranți pentru toaletă; apă parfumată; trusă pentru cosmetice; bețișoare de bumbac și vată pentru uz cosmetic; săpunuri de baie; săpunuri solide pentru spălarea corpului; săpunuri deodorante; săpunuri lichide; săpunuri pentru bărbierit; săpunuri antitranspirante pentru picioare; șampoane; șampoane uscate; șampoane pentru animalele de companie (preparate de toaletă nemedicinale); deodorante de uz personal; deodorante pen-

tru oameni sau pentru animale; produse pentru depilat; creme depilatoare; ceară pentru epilat; coloranți cosmetici; pudră de machiaj; produse cosmetice de protecție a buzelor; preparate pentru ondularea părului; balsamuri pentru păr; vopsele pentru păr; coloranți pentru păr; fixative pentru păr; loțiuni pentru ondulare permanentă; vopsele pentru barbă;

- 35 - regruparea, pentru alte persoane, de diverse produse, și anume de preparate cosmetice pentru slăbire, produse cosmetice, produse cosmetice pentru animale, creme cosmetice, creme pentru albirea pielii, adezivi pentru uz cosmetic, preparate din aloe vera pentru uz cosmetic, pietre de alaun (astringente), geraniol, terpen (uleiuri esențiale), uleiuri de uz cosmetic, uleiuri pentru parfumuri și esențe, ulei de trandafiri, uleiuri esențiale, grăsimi de uz cosmetic, esență de bergamotă, ulei de lavandă, apă de lavandă, loțiuni de uz cosmetic, balsamuri, altele decât cele de uz medicinal, ulei de iasomie, esență de mentă, uleiuri esențiale de cedru, uleiuri esențiale aromatizate, uleiuri esențiale de lămâie, uleiuri esențiale de chitru, șervețele impregnate cu loțiuni cosmetice, preparate cosmetice pentru baie și pentru duș, săruri pentru baie, altele decât cele pentru uz medical, loțiune după bărbierit, decoloranți de uz cosmetic, perhidrol de uz cosmetic, alifii de uz cosmetic, lapte de migdale de uz cosmetic, ulei de migdale, săpun de migdale, esențe eterice, uleiuri eterice, extracte de flori (parfumerie), apă de colonie, produse de parfumerie, baze pentru parfumuri de flori, potpuriuri parfumate, preparate odorizante pentru îmbroșarea aerului, produse cosmetice pentru sprâncene, creioane pentru sprâncene, farduri cosmetice, produse de protecție solară, produse pentru bronzare (cosmetice), creme cu protecție solară, creme de protecție a pielii împotriva razelor solare, loțiuni cu protecție solară, loțiuni după plajă, produse după plajă, de uz cosmetic, produse cosmetice pentru îngrijirea pielii, produse de demachiere, lapte demachiant, rimel, măști de frumusețe, fonduri de ten, pudră (pudră pentru față, pudră pulbere), pudră pulbere pentru ten, produse cosmetice pentru machiajul ochilor, produse cosmetice pentru gene, adezivi pentru fixarea genelor false, luciu de buze, ruj de buze, creioane pentru ochi și buze, farduri de obraz, creioane pentru gene, pudră pentru sprâncene, creioane cosmetice, produse neutralizante pentru ondulare permanentă, ceară pentru mustață, ceară pentru benzi

depilatoare, preparate pentru îngrijirea unghiilor, lac de unghii, oă de unghii, produse pentru îndepărtarea ojelor de unghii, creme, loțiuni și șervețele impregnate pentru demachiere, produse astringente de uz cosmetic, antitranspirante de uz personal, săpunuri, spray-uri pentru înprospătarea respirației, benzi pentru înprospătarea respirației, geluri pentru albirea dinților, geluri de masaj, altele decât cele de uz medicinal, ape de gură, nu pentru uz medical, produse pentru curățarea dinților, preparate pentru lustruirea protezelor dentare, preparate pentru curățarea protezelor dentare, lapte de curățare de uz cosmetic, pudră de talc pentru toaletă, produse de curățat, produse pentru bărbierit, preparate de curățare uscată, preparate de duș pentru igiena personală sau folosite ca deodorant (produse de toaletă), apă de toaletă, produse pentru toaletă, produse de toaletă antitranspirante, uleiuri pentru toaleta personală, coloranți pentru toaletă, apă parfumată, trusă pentru cosmetice, bețișoare de bumbac și vată pentru uz cosmetic, săpunuri de baie, săpunuri solide pentru spălarea corpului, săpunuri deodorante, săpunuri lichide, săpunuri pentru bărbierit, săpunuri antitranspirante pentru picioare, șampoane, șampoane uscate, șampoane pentru animalele de companie (preparate de toaletă nemedicinale), deodorante de uz personal, deodorante pentru oameni sau pentru animale, produse pentru depilat, creme depilatoare, ceară pentru epilat, coloranți cosmetici, pudră de machiaj, produse cosmetice de protecție a buzelor, preparate pentru ondularea părului, balsamuri pentru păr, vopsele pentru păr, coloranți pentru păr, fixative pentru păr, loțiuni pentru ondulare permanentă, vopsele pentru barbă, preparate medicinale pentru creșterea părului, cimenturi dentare, infuzii medicinale, uleiuri medicinale, rădăcini ale plantelor medicinale, ceaiuri medicinale, lapte de migdale de uz farmaceutic, siropuri de uz farmaceutic, soluții vaginale de uz medical, apă termală, apă de mare pentru băi medicinale, ape minerale pentru uz medicinal, apă de gură pentru uz medical, unguente de uz farmaceutic, tablete de uz farmaceutic, nămoluri pentru baie, nămoluri medicinale, sedimente medicinale, suplimente nutritive, suplimente alimentare pe bază de propolis, propolis de uz farmaceutic, suplimente alimentare proteice, suplimente alimentare pe bază de lăptișor de matcă, lăptișor de matcă de uz farmaceutic, săruri de uz farmaceutic, preparate farmaceutice

și veterinare, suplimente alimentare pe bază de polen, suplimente alimentare, produse igienice pentru medicină, preparate pentru calozități, ceaiuri din plante pentru uz medicinal, preparate biologice de uz medical, albumină de uz medical, loțiuni de uz farmaceutic, substanțe dietetice de uz medical, preparate farmaceutice pentru îngrijirea părului, preparate medicale pentru slăbire, unguente contra arsurilor solare, preparate de uz farmaceutic pentru arsuri solare, balsamuri de uz medical, preparate balsamice de uz medical, pomezi de uz medical, săruri de uz medical pentru baie, preparate din aloe vera pentru uz farmaceutic, preparate de uz medical pentru baie, preparate terapeutice pentru baie, săruri de ape minerale, săruri pentru băi de ape minerale, dropsuri de uz medical, gumă de mestecat de uz medical, alimente pentru bebeluși, șervețele pentru îngrijirea bebelușilor, scutece-chiloței pentru bebeluși, plasturi, materiale pentru pansat, dezinfectanți, otrăvuri bacteriene, preparate bacteriene de uz medical sau veterinar, biocide, produse pentru distrugerea verminei, fungicide, erbicide, insectifuge, produse contra degerăturilor, preparate pentru curățirea lentilelor, preparate farmaceutice pentru tratarea mătregii, decocturi de uz farmaceutic, săpunuri dezinfectante, săpunuri medicinale, șampoane medicinale, pentru a permite consumatorilor să compare și să cumpere comod aceste produse din magazine cu amănuntul și/sau din cataloage generale de mărfuri ori de pe pagini de Internet; furnizarea informațiilor, de consiliere și/sau de asistență pentru consumatori cu privire la selecția produselor sus-menționate.

(531) CFE(8) 03.13.02; 03.13.04; 03.13.23; 03.13.24; 04.05.12; 05.05.19; 05.05.20; 05.13.25; 17.02.25; 25.01.25; 26.13.25; 27.05.01.

(210) **047836**

(220) 2021.04.08

(730) **RUSU Natalia, MD**

Str. Salcânilor nr. 2 A, MD-4839,
Stăuceni, Chișinău, Republica Moldova

(540)

TORYNA

- (511) NCL(11-2021)
 25 - îmbrăcăminte, încălțăminte, articole care servesc la acoperirea capului;
 35 - publicitate; managementul, organizarea și administrarea afacerilor comerciale; lucrări de birou.

-
- (210) **047839**
 (220) 2021.04.09
 (730) **POPA Adrian, MD**
 Str. Coșnița nr. 6, ap. 6,
 MD-2001, Chișinău, Republica Moldova
 (540)



- (511) NCL(11-2021)
 43 - servicii de alimentație publică; servicii de cazare temporară.
 (531) CFE(8) 10.01.10; 10.01.12; 10.01.25; 24.17.15; 24.17.25; 26.13.25; 27.05.10.

-
- (210) **047840**
 (220) 2021.04.09
 (730) **IAȚCO Dumitru, MD**
 Str. Nadejda Russo nr. 14, ap. 11,
 MD-2024, Chișinău, Republica Moldova

(540)

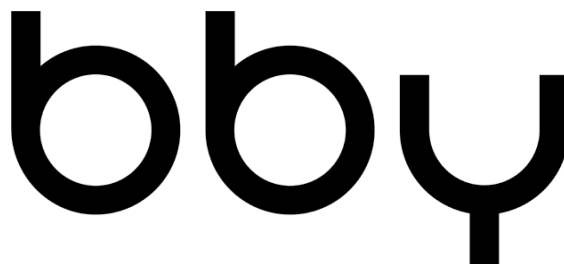

- (511) NCL(11-2021)
 25 - îmbrăcăminte, încălțăminte, articole care servesc la acoperirea capului;
 35 - publicitate; managementul, organizarea și administrarea afacerilor comerciale; lucrări de birou.
 (531) CFE(8) 27.05.17.

-
- (210) **047876**
 (220) 2021.04.09
 (730) **MICROINVEST S.R.L., organizație de creditare nebancaară, MD**
 Bd. Renașterii Naționale nr. 12,
 MD-2024, Chișinău, Republica Moldova
 (540)



- (591) Culori revendicate: verde.
 (511) NCL(11-2021)
 35 - publicitate; managementul, organizarea și administrarea afacerilor comerciale; lucrări de birou;
 36 - servicii financiare, monetare și bancare; servicii de asigurări; afaceri imobiliare.
 (531) CFE(8) 26.01.01; 26.02.07; 26.02.18; 26.02.19; 26.11.12; 27.05.07; 27.05.11; 29.01.03.

(210) **047889**
 (220) 2021.04.12
 (730) **DIXI MEDIA S.R.L., agenție de publicitate, MD**
 Str. Bucovinei nr. 9,
 MD-2075, Chișinău, Republica Moldova
 (540)

RADIO RELAX

(511) NCL(11-2021)
 35 - publicitate; managementul, organizarea și administrarea afacerilor comerciale; lucrări de birou;
 38 - servicii de telecomunicații;
 41 - educație; instruire; divertisment; activități sportive și culturale.

(210) **047893**
 (220) 2021.04.11
 (730) **Mundipharma AG, CH**
 St. Alban-Rheinweg 74, CH-4020 Basel, Elveția
 (540)

MUNDIDOL

(511) NCL(11-2021)
 05 - preparate farmaceutice pentru uz uman.

(210) **047902**
 (220) 2021.04.14
 (730) **CC TUNING PERFORMANCE S.R.L., MD**
 Str. Praga nr. 80,
 MD-2060, Chișinău, Republica Moldova
 (540)



(591) Culori revendicate: alb, negru, roșu.
 (511) NCL(11-2021)
 37 - servicii de construcții; servicii de instalare și reparații; extracții miniere, forare de petrol și gaze.
 (531) CFE(8) 26.04.18; 26.04.24; 27.01.02; 27.05.12; 29.01.13.

(210) **047915**
 (220) 2021.04.14
 (730) **Limited Liability Company „ARTERIUM LTD”, UA**
 139 Saksaganskogo str., Kyiv, 01032, Ucraina
 (540)

УРОПЛАНТ

(511) NCL(11-2021)
 05 - medicamente pentru oameni; suplimente dietetice; suplimente dietetice pe bază de plante; preparate farmaceutice și medicinale; preparate veterinare.
 (531) CFE(8) 28.05.00.

(210) **047916**
 (220) 2021.04.15
 (730) **Chery Automobile Co., Ltd., CN**
 No 8, Changchun Road, Economic and Technological Development Zone, Wuhu, Anhui Province, 241009, China
 (540)



(591) Culori revendicate: negru, alb, gri de diferite nuanțe.
 (511) NCL(11-2021)
 12 - mașini; mecanisme de propulsie pentru vehicule terestre; vehicule electrice; bandaje de roți pentru vehicule; motocicletă; angrenaje pentru vehicule terestre; autocare; camioane;

garnituri de tramvaie; autorulote; cutii de viteze pentru vehiculele terestre; roți de vehicule;

- 37 - întreținere și reparații de vehicule; spălarea vehiculelor; stații de service (alimentare cu carburant și întreținere); instalare și reparații pentru instalații de încălzire; reșaparea pneurilor; instalare, întreținere și reparații de mașinărie; recondiționarea motoarelor uzate sau parțial distruse; recondiționarea utilajelor uzate sau parțial distruse; instalarea și repararea aparatelor de aer condiționat.

(531) CFE(8) 18.01.21; 26.01.10; 26.03.23; 26.13.25; 27.01.01; 27.01.07; 27.05.17; 29.01.13.

(210) **047920**

(220) 2021.04.15

(730) **PEEV Victoria, MD**

Str. Mihail Lomonosov nr. 122,
MD-2070, Chișinău, Republica Moldova

(540)

Gold Energy Snail Synergy

(511) NCL(11-2021)

- 03 - cosmetice și produse de toaletă nemedicinale; produse nemedicinale pentru îngrijirea dinților; articole de parfumerie, uleiuri esențiale; preparate pentru albit și alte substanțe pentru spălat; preparate pentru curățare, lustruire, degresare și șlefuire.

(210) **047930**

(220) 2021.04.15

(730) **Ericius Investments Limited, CY**

Christodoulou Chatzipavlou 199, 4th Floor,
Office 4A, 3036 Limassol, Cipru

(540)



(591) Culori revendicate: galben, negru.

(511) NCL(11-2021)

- 35 - publicitate; managementul, organizarea și administrarea afacerilor comerciale; lucrări de birou;

41 - educație; instruire; divertisment; activități sportive și culturale.

(531) CFE(8) 26.04.09; 26.04.18; 27.05.17; 27.05.19; 29.01.12.

(210) **047931**

(220) 2021.04.15

(730) **Ericius Investments Limited, CY**

Christodoulou Chatzipavlou 199, 4th Floor,
Office 4A, 3036 Limassol, Cipru

(540)



(591) Culori revendicate: galben, negru.

(511) NCL(11-2021)

- 35 - publicitate; managementul, organizarea și administrarea afacerilor comerciale; lucrări de birou;

41 - educație; instruire; divertisment; activități sportive și culturale.

(531) CFE(8) 26.04.09; 26.04.18; 27.01.03;
27.05.17; 27.05.19; 29.01.12.

(210) **047932**
(220) 2021.04.15
(730) **Ericius Investments Limited, CY**
Christodoulou Chatzipavlou 199, 4th Floor,
Office 4A, 3036 Limassol, Cipru
(540)

PARI 
MATCH

(591) Culori revendicate: galben, negru, alb.
(511) NCL(11-2021)
35 - publicitate; managementul, organizarea și
administrarea afacerilor comerciale; lucrări
de birou;
41 - educație; instruire; divertisment; activități
sportive și culturale.
(531) CFE(8) 26.04.09; 27.05.17; 27.05.19;
29.01.13.

(210) **047936**
(220) 2021.04.14
(730) **SEVITEL-CENTRU S.R.L., societate co-**
mercială, MD
Str. Uzinelor nr. 8, bloc 1,
MD-2023, Chișinău, Republica Moldova
(540)

UMO 

(591) Culori revendicate: verde, galben.
(511) NCL(11-2021)
09 - software de calculatoare.
(531) CFE(8) 26.01.02; 26.01.04; 26.01.22;
27.05.08; 27.05.17; 29.01.12.

(210) **047941**
(220) 2021.04.21
(730) **GBS S.R.L., MD**
Str. Bogdan-Voievod nr. 6, bloc 4, ap. 21,
MD-2068, Chișinău, Republica Moldova
(540)



(511) NCL(11-2021)
07 - mașini, mașini-unelte, scule cu acționare
mecanică; motoare, cu excepția celor pentru
vehiculele terestre; cuplaje și organe de
transmisie, cu excepția celor pentru vehicule-
le terestre; instrumente agricole, altele decât
cele acționate manual; incubatoare pentru
ouă; mașini automate de vânzare;
12 - vehicule; aparate de locomotie terestră, aeri-
ană sau navală;
35 - publicitate; managementul, organizarea și
administrarea afacerilor comerciale; lucrări
de birou;
37 - servicii de construcții; servicii de instalare și
reparații; extracții miniere, forare de petrol și
gaze;
39 - transport; ambalarea și depozitarea mărfuri-
lor; organizarea de călătorii.
(531) CFE(8) 26.05.01; 26.05.18; 27.01.04;
27.05.21; 27.05.24.

(210) **047950**
(220) 2021.04.19
(730) **SPECCHIASOL S.R.L., IT**
Via Bruno Rizzi, 1/3, 37012 BUSSOLENGO
(VR), Italia
(540)

NOCIST

(511) NCL(11-2021)
05 - suplimente nutritive; săpunuri și detergenți
medicinali și dezinfectanți.

(210) **047951**
(220) 2021.04.19
(730) **SPECCHIASOL S.R.L., IT**
Via Bruno Rizzi, 1/3, 37012 BUSSOLENGO
(VR), Italia
(540)



(591) Culori revendicate: roșu, gri, alb.
(511) NCL(11-2021)
05 - geluri de uz dermatologic; comprese; plas-
turi; plasturi cu medicament.
(531) CFE(8) 26.04.05; 26.04.18; 27.01.02;
27.05.08; 27.05.10; 29.01.13.

(210) **047952**
(220) 2021.04.19
(730) **SPECCHIASOL S.R.L., IT**
Via Bruno Rizzi, 1/3, 37012 BUSSOLENGO
(VR), Italia
(540)

AERIS

(511) NCL(11-2021)
05 - produse farmaceutice; suplimente alimenta-
re; cașete pentru uz medicinal; suplimente
alimentare pe bază de enzime; suplimente
alimentare proteice; suplimente alimentare
pe bază de minerale; suplimente probiotice;
suplimente pe bază de vitamine; suplimente
homeopate; suplimente nutritive minerale;
suplimente nutritive.

(210) **047963**
(220) 2021.04.20
(730) **LANDAN-CON S.R.L., MD**
Str. Nicolae Iorga nr. 15,
MD-3100, Bălți, Republica Moldova
(540)

BISMANT

(511) NCL(11-2021)
07 - mașini, mașini-unelte, scule cu acționare
mecanică; motoare, cu excepția celor pentru
vehiculele terestre; cuplaje și organe de
transmisie, cu excepția celor pentru vehicule-
le terestre; instrumente agricole, altele decât
cele acționate manual; incubatoare pentru
ouă; mașini automate de vânzare.

(210) **047964**
(220) 2021.04.20
(730) **LANDAN-CON S.R.L., MD**
Str. Nicolae Iorga nr. 15,
MD-3100, Bălți, Republica Moldova
(540)

COMEC

(511) NCL(11-2021)
07 - mașini, mașini-unelte, scule cu acționare
mecanică; motoare, cu excepția celor pentru
vehiculele terestre; cuplaje și organe de
transmisie, cu excepția celor pentru vehicule-
le terestre; instrumente agricole, altele decât
cele acționate manual; incubatoare pentru
ouă; mașini automate de vânzare.

(210) **047965**
(220) 2021.04.20
(730) **LANDAN-CON S.R.L., MD**
Str. Nicolae Iorga nr. 15,
MD-3100, Bălți, Republica Moldova
(540)

AUTEL

(511) NCL(11-2021)

09 - aparate și instrumente științifice, de cercetare, de navigare, geodezice, fotografice, cinematografice, audiovizuale, optice, de cântărire, de măsurare, de semnalizare, de detectare, de testare, de inspectare, de salvare și didactice; aparate și instrumente pentru conducerea, comutarea, transformarea, acumularea, reglarea sau controlul distribuției sau utilizării energiei electrice; aparate și instrumente pentru înregistrarea, transmiterea, reproducerea sau prelucrarea sunetului, imaginilor sau a datelor; suporturi digitale înregistrate și descărcabile, software de calculatoare, suporturi digitale sau analogice goale de înregistrare și de stocare; mecanisme pentru aparate cu preplată; mașini înregistratoare de încasat, dispozitive de calcul; calculatoare și dispozitive periferice pentru calculatoare; costume de scafandru, măști pentru scafandri, tampoane de urechi pentru scafandri, cleme nazale pentru scafandri și înotători, mănuși de scafandru, aparate de respirat sub apă pentru înot subacvatic; extinctoare.

(210) **047968**

(220) 2021.04.21

(730) **CHIRMICI Denis, MD**

Str. Limbii Materne nr. 17,
MD-5902, Fălești, Republica Moldova

(540)

JIVOE VINO

(511) NCL(11-2021)

32 - bere; băuturi nealcoolice; ape minerale și gazoase; băuturi din fructe și sucuri de fructe; siropuri și alte preparate nealcoolice pentru fabricarea băuturilor;

33 - băuturi alcoolice, cu excepția berii; preparate alcoolice pentru fabricarea băuturilor.

(210) **047989**

(220) 2021.04.23

(310) UK00003587872

(320) 2021.02.01

(330) GB

(730) **AstraZeneca UK Limited, GB**

112

1 Francis Crick Avenue, Cambridge Biomedical Campus, Cambridge, CB2 0AA, Regatul Unit

(540)

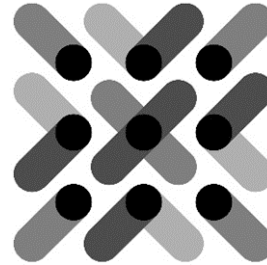

(511) NCL(11-2021)

05 - preparate și substanțe farmaceutice.

(531) CFE(8) 01.13.10; 01.13.15; 24.17.20; 24.17.25; 25.07.01; 25.07.08; 25.07.25; 26.07.25; 26.13.25.

(210) **047991**

(220) 2021.04.23

(310) 2020/08695

(320) 2020.12.22

(330) SE

(730) **The Absolut Company Aktiebolag, SE**

117 97 Stockholm, Suedia

(540)



(591) Culori revendicate: albastru, negru, cenușiu, alb.

(511) NCL(11-2021)

33 - băuturi alcoolice (cu excepția berii).

(531) CFE(8) 02.01.01; 19.07.01; 19.08.05; 19.08.07; 24.03.12; 24.03.18; 26.01.14; 26.01.21; 27.05.09; 27.07.11; 29.01.14.

(210) **047999**
 (220) 2021.04.23
 (730) **NOBEL ILAC SANAYII VE TICARET ANONIM SIRKETI**, reprezentanța companiei turcești, MD
 Bd. Moscova nr. 6, of. 25,
 MD-2068, Chișinău, Republica Moldova

(540)

Fibrobel

(511) NCL(11-2021)
 05 - medicamente imunosupresive.

(210) **048001**
 (220) 2021.04.26
 (730) **BUELO S.R.L., MD**
 Str. Acad. Sergiu Rădăuțanu nr. 9, ap. 206,
 MD-2045, Chișinău, Republica Moldova

(540)

METROPOLIS

(511) NCL(11-2021)
 03 - cosmetice și produse de toaletă nemedicinale; produse nemedicinale pentru îngrijirea dinților; articole de parfumerie, uleiuri esențiale; preparate pentru albit și alte substanțe pentru spălat; preparate pentru curățare, lustruire, degresare și șlefuire;
 28 - jocuri, jucării și articole pentru joacă; aparate pentru jocuri video; articole de gimnastică și sport; decorațiuni (ornamente) pentru pomul de Crăciun;
 29 - carne, pește, păsări și vânat; extracte din carne; fructe și legume conservate, congelate, uscate și fierte; jeleuri, dulceturi, compoturi; ouă; lapte, brânzeturi, unt, iaurt și alte produse lactate; uleiuri și grăsimi de uz alimentar.

(210) **048005**
 (220) 2021.04.26
 (730) **PREMIER DIALOG S.R.L., MD**
 Bd. Dacia nr. 7/1, ap. 61,
 MD-2038, Chișinău, Republica Moldova

(540)

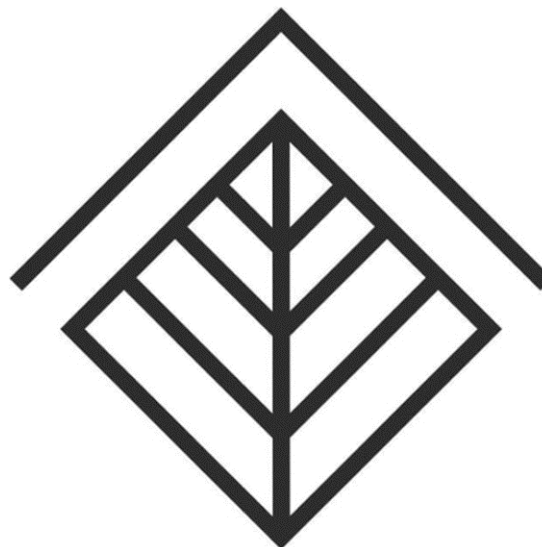

(511) NCL(11-2021)
 04 - uleiuri și grăsimi industriale; ceară; lubrifianți; produse pentru absorbția, umezirea și compactarea pulberilor; combustibili și substanțe pentru iluminat; lumânări și fitiluri pentru iluminat;
 34 - tutun și înlocuitori de tutun; țigări și țigarete; țigarete electronice și vaporizatoare orale pentru fumători; articole pentru fumători; chibrituri;
 35 - publicitate; managementul, organizarea și administrarea afacerilor comerciale; lucrări de birou.
 (531) CFE(8) 05.03.01; 05.03.13; 07.01.24; 07.03.11; 26.03.23; 26.04.03; 26.07.15.

(210) **048006**
 (220) 2021.04.26
 (730) **PREMIER DIALOG S.R.L., MD**
 Bd. Dacia nr. 7/1, ap. 61,
 MD-2038, Chișinău, Republica Moldova
 (540)



CASA DEL TABACO

- (511) NCL(11-2021)
 04 - uleiuri și grăsimi industriale; ceară; lubrifianți; produse pentru absorbția, umezirea și compactarea pulberilor; combustibili și substanțe pentru iluminat; lumânări și fitiluri pentru iluminat;
 34 - tutun și înlocuitori de tutun; țigări și țigarete; țigarete electronice și vaporizatoare orale pentru fumători; articole pentru fumători; chibrituri;
 35 - publicitate; managementul, organizarea și administrarea afacerilor comerciale; lucrări de birou.
 (531) CFE(8) 05.03.01; 05.03.13; 07.01.24; 07.03.11; 26.03.23; 26.04.03; 26.07.15; 27.05.01.

- (210) **048015**
 (220) 2021.04.30
 (730) **KIRANTONI S.R.L., MD**
 Str. Miron Costin nr. 18, ap. 132,
 MD-2068, Chișinău, Republica Moldova
 (540)



- (591) Culori revendicate: albastru-închis.
 (511) NCL(11-2021)
 01 - produse chimice pentru utilizare în industrie, științe, fotografie, agricultură, horticultură și silvicultură; rășini artificiale în stare brută, materiale plastice în stare brută; compoziții extinctoare și de prevenire a incendiilor; preparate pentru călirea și sudura metalelor; materiale pentru tăbăcirea pieilor de animale; adezivi pentru utilizare în industrie; chituri și alte paste de umplutură; compost, îngrășămintă, fertilizanți; preparate biologice pentru utilizare în industrie și științe;
 07 - mașini, mașini-unelte, scule cu acționare mecanică; motoare, cu excepția celor pentru vehiculele terestre; cuplaje și organe de transmisie, cu excepția celor pentru vehiculele terestre; instrumente agricole, altele decât cele acționate manual; incubatoare pentru ouă; mașini automate de vânzare;
 09 - aparate și instrumente științifice, de cercetare, de navigare, geodezice, fotografice, ci-

- nematografice, audiovizuale, optice, de cântărire, de măsurare, de semnalizare, de detectare, de testare, de inspectare, de salvare și didactice; aparate și instrumente pentru conducerea, comutarea, transformarea, acumularea, reglarea sau controlul distribuției sau utilizării energiei electrice; aparate și instrumente pentru înregistrarea, transmiterea, reproducerea sau prelucrarea sunetului, imaginilor sau a datelor; suporturi digitale înregistrate și descărcabile, software de calculatoare, suporturi digitale sau analogice goale de înregistrare și de stocare; mecanisme pentru aparate cu preplată; mașini înregistratoare de încasat, dispozitive de calcul; calculatoare și dispozitive periferice pentru calculatoare; costume de scafandru; măști pentru scafandri, tamponi de urechi pentru scafandri, cleme nazale pentru scafandri și înotători, mănuși de scafandru, aparate de respirat sub apă pentru înot subacvatic; extinctoare;
 10 - aparate și instrumente chirurgicale, medicale, dentare și veterinare; membre, ochi și dinți artificiali, articole ortopedice; materiale de sutură; dispozitive terapeutice și de asistență, adaptate pentru persoanele cu dizabilități; aparate de masaj; aparate, dispozitive și articole pentru alăptarea bebelușilor; aparate, dispozitive și articole pentru activitatea sexuală;
 29 - carne, pește, păsări și vânat; extracte din carne; fructe și legume conservate, congelate, uscate și fierte; jeleuri, dulceturi, compoturi; ouă; lapte, brânzeturi, unt, iaurt și alte produse lactate; uleiuri și grăsimi de uz alimentar;
 30 - cafea, ceai, cacao și înlocuitori de cafea; orez, paste făinoase și tăiței; tapioca și sago; făină și preparate din cereale; pâine, produse de patiserie și cofetărie; ciocolată; înghețată, șerburi și alte tipuri de gheață comestibilă; zahăr, miere, sirop de melasă; drojdie, praf de copt; sare; mirodenii, condimente, zarzavaturi conservate; oțet, sosuri și alte preparate de condimentare; gheață (apă înghețată);
 31 - produse agricole, de acvacultură, horticoale și forestiere brute și neprelucrate; cereale și semințe crude și neprelucrate; fructe și legume proaspete, ierburi proaspete; plante și flori naturale; bulbi, răsaduri și semințe pentru plantare; animale vii; hrană și băuturi pentru animale; malț;
 42 - servicii științifice și tehnologice, precum și servicii de cercetare și de creație, referitoare

la acestea; servicii de analiză, servicii de cercetare industrială și design industrial; servicii de control al calității și de autentificare; crearea și dezvoltarea hardware și hard de calculator.

(531) CFE(8) 14.03.01; 14.03.09; 26.05.02; 26.05.18; 27.01.04; 27.03.15; 27.05.08; 27.05.19; 29.01.12.

(210) **048017**

(220) 2021.04.30

(730) **VINTAGE-PD S.R.L., MD**

Str. M. Eminescu nr. 54, MD-6827,
Suruceni, Ialoveni, Republica Moldova

(540)



(511) NCL(11-2021)

29 - carne, pește, păsări și vânat; extracte din carne; fructe și legume conservate, congelate, uscate și fierte; jeleuri, dulceturi, compoturi; ouă; lapte, brânzeturi, unt, iaurt și alte produse lactate; uleiuri și grăsimi de uz alimentar;

30 - cafea, ceai, cacao și înlocuitori de cafea; orez, paste făinoase și tăiței; tapioca și sago; făină și preparate din cereale; pâine, produse de patiserie și cofetărie; ciocolată; înghețată, șerburi și alte tipuri de gheață comestibilă; zahăr, miere, sirop de melasă; drojdie, praf de copt; sare; mirodenii, condimente, zarzavaturi conservate; oțet, sosuri și alte preparate de condimentare; gheață (apă înghețată);

35 - publicitate; gestiunea afacerilor comerciale; administrare comercială; lucrări de birou; servicii operaționale on-line de negociere, inclusiv de operare on-line pe piețe pentru vânzătorii de produse și/sau servicii; servicii de negociere on-line în care vânzătorul afișează produsele care urmează să fie oferite spre vânzare, pentru care cererea de ofertă

se face prin intermediul Internetului, pentru a facilita vânzarea de produse și servicii printr-o rețea de calculatoare și furnizare de feedback evaluativ și evaluări de produse și servicii ale vânzătorilor, evaluarea valorii și a prețurilor produselor și a serviciilor oferite de vânzătorii, evaluarea performanței cumpărătorilor și vânzătorilor, servicii de livrare, precum și experiență globală de negociere în legătură cu acestea; servicii de publicitate, servicii de comercializare pentru terți prestate de supermarketuri, hipermarketuri, buticuri, magazine, gherete, chioșcuri și tarabe;

39 - transport; ambalarea și depozitarea mărfurilor; organizarea de călătorii.

(531) CFE(8) 03.07.05; 03.07.24; 27.05.10.

(210) **048019**

(220) 2021.04.27

(730) **PATISERCOM S.R.L., MD**

Str. Ioan Vodă cel Cumplit nr. 72 B/2, ap. 20, MD-3909, Cahul, Republica Moldova

(540)



(526) Elementele mărcii asupra cărora solicitantul declară că renunță la invocarea oricărui drept exclusiv: „covrigărie & patiserie”, cu excepția executării grafice deosebite.

(591) Culori revendicate: albastru, bej.

(511) NCL(11-2021)

30 - cafea, ceai, cacao și înlocuitori de cafea; orez, paste făinoase și tăiței; tapioca și sago; făină și preparate din cereale; pâine, produse de patiserie și cofetărie; ciocolată; înghețată, șerburi și alte tipuri de gheață comestibilă; zahăr, miere, sirop de melasă; drojdie, praf de copt; sare; mirodenii, condimente, zarzavaturi conservate; oțet, sosuri și alte preparate de condimentare; gheață (apă înghețată);

43 - servicii de alimentație publică; servicii de cazare temporară.

(531) CFE(8) 08.01.01; 08.01.07; 08.01.15;
08.01.25; 24.17.25; 27.03.15; 27.05.04;
29.01.12.

(540)

(210) **048021**
(220) 2021.04.28
(730) **VELIAS GRUP S.R.L., societate comercia-**
lă, MD
Str. Ion Creanga nr. 5/3, ap. 32,
MD-2069, Chişinău, Republica Moldova

(540)



(591) Culori revendicate: roşu, alb.
(511) NCL(11-2021)
02 - vopsele, firmisuri, lacuri; substanţe de protec-
ţie contra ruginii şi contra deteriorării lemnu-
lui; materiale colorante; coloranţi; cerneluri
pentru imprimare, marcare şi gravare; răşini
naturale în stare brută; metale sub formă de
folie şi pulbere utilizate în pictură, decorare,
imprimare şi artă;
39 - transport; ambalarea şi depozitarea mărfuri-
lor; organizarea de călătorii.
(531) CFE(8) 24.07.23; 26.05.18; 27.01.04;
27.05.24; 29.01.12.

(210) **048024**
(220) 2021.04.29
(730) **Ajinomoto Co., Inc., JP**
15-1, Kyobashi 1-chome, Chuo-ku, Tokyo,
Japonia



(511) NCL(11-2021)
29 - supe; preparate pentru supe; preparate pen-
tru pregătirea supelor cu tăiţei; supe cu tăiţei
instant;
30 - tăiţei instant; tăiţei prăjiţi.
(531) CFE(8) 28.03.00.

(210) **048029**
(220) 2021.04.29
(730) **Maxeon Solar Pte. Ltd., SG**
8 Marina Boulevard #05-02, Marina Bay Fi-
nancial Centre, Singapore 018981, Singapo-
re
(540)

MAXEON

(511) NCL(11-2021)
09 - panouri solare; celule solare; aparate pentru
transformarea radiaţiei solare în energie
electrică, şi anume module fotovoltaice sola-
re, elemente fotovoltaice pentru acoperiş şi
panouri pentru acoperire fotovoltaice.

(210) **048036**
 (220) 2021.05.04
 (730) **KSTUDIO S.R.L., MD**
 Str. 9 Mai nr. 9, MD-3733,
 Trușeni, Chișinău, Republica Moldova
 (540)



K V A D R A T
 STUDIO

(511) NCL(11-2021)
 20 - mobilier, oglinzi, rame; containere nemetalice pentru depozitare sau transport; oase, coarne, fanoane de balenă sau sedef prelucrate sau semiprelucrate; scoici; spumă de mare; chihlimbar galben;
 37 - servicii de construcții; servicii de instalare și reparații; extracții miniere, forare de petrol și gaze;
 42 - servicii științifice și tehnologice, precum și servicii de cercetare și de creație, referitoare la acestea; servicii de analiză, servicii de cercetare industrială și design industrial; servicii de control al calității și de autentificare; crearea și dezvoltarea hardware și software de calculator.
 (531) CFE(8) 26.04.05; 26.11.08; 26.11.13; 26.13.01; 26.13.25; 27.05.10.

(210) **048044**
 (220) 2021.05.06
 (730) **INAMSTRO S.R.L., societate comercială, MD**
 MD-5418, Gordinești, Rezina, Republica Moldova
 (540)

kbloc

(511) NCL(11-2021)
 19 - materiale de construcție nemetalice; conducte rigide nemetalice pentru construcție; asfalt, smoală, gudron și bitum; construcții transportabile nemetalice; monumente nemetalice;
 36 - servicii financiare, monetare și bancare; servicii de asigurări; afaceri imobiliare;
 37 - servicii de construcții; servicii de instalare și reparații; extracții miniere, forare de petrol și gaze.

(210) **048062**
 (220) 2021.05.06
 (730) **COMPANIA „TELERADIO-MOLDOVA”, instituție publică, MD**
 Str. Miorița nr. 1,
 MD-2028, Chișinău, Republica Moldova
 (540)

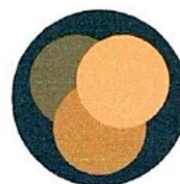

TeleFilm
 Chișinău

(591) Culori revendicate: negru, galben, oranj, cafeniu, alb.
 (511) NCL(11-2021)
 35 - publicitate; managementul, organizarea și administrarea afacerilor comerciale; lucrări de birou;
 38 - servicii de telecomunicații.
 (531) CFE(8) 05.05.20; 16.03.01; 16.03.11; 16.03.25; 26.01.06; 27.05.10; 29.01.15.

(210) **048063**
 (220) 2021.05.06
 (730) **COMPANIA „TELERADIO-MOLDOVA”, instituție publică, MD**
 Str. Miorița nr. 1,
 MD-2028, Chișinău, Republica Moldova

(540)



(591) Culori revendicate: albastru.

(511) NCL(11-2021)

35 - publicitate; managementul, organizarea și administrarea afacerilor comerciale; lucrări de birou;

38 - servicii de telecomunicații.

(531) CFE(8) 16.01.04; 16.01.05; 26.04.04; 26.04.16; 26.04.18; 27.01.03; 27.03.15; 27.05.10; 29.01.04.

(210) **048068**

(220) 2021.05.07

(730) **BRIHUNEȚ Mihail, MD**

MD-3738, Zamciorji, Strășeni, Republica Moldova

REPEȚCHI Stasic, MD

Str. Boris Glavan nr. 72,

MD-2089, Chișinău, Republica Moldova

(540)



(511) NCL(11-2021)

08 - scule și instrumente acționate manual; cuțite, furculițe și linguri; arme albe, cu excepția armelor de foc; aparate de ras;

11 - aparate și instalații de iluminat, de încălzire, de răcire, de producere a vaporilor, de gătit, de uscare, de ventilare, de distribuire a apei și instalații sanitare;

21 - ustensile și recipiente de menaj sau de bucătărie; vase de bucătărie și articole de masă, cu excepția cuțitelor, furculițelor și lingurilor; piepteni și bureți; perii, cu excepția pensulelor; materiale pentru perii; articole pentru curățare; sticlă brută sau semiprelucrată, cu excepția sticlei de construcție; articole de sticlă, articole de porțelan și faianță.

(531) CFE(8) 07.11.10; 14.01.01; 14.01.02; 20.05.25; 26.11.12; 26.13.25; 27.01.12; 27.03.15; 27.05.10.

(210) **048069**

(220) 2021.05.07

(730) **BRIHUNEȚ Mihail, MD**

MD-3738, Zamciorji, Strășeni, Republica Moldova

REPEȚCHI Stasic, MD

Str. Boris Glavan nr. 72,

MD-2089, Chișinău, Republica Moldova

(540)



(511) NCL(11-2021)

34 - tutun și înlocuitori de tutun; țigări și țigarete; țigarete electronice și vaporizatoare orale pentru fumători; articole pentru fumători; chibrituri.

(531) CFE(8) 27.01.03; 27.05.17.

(210) **048070**

(220) 2021.05.07

(730) **BRIHUNEȚ Mihail, MD**

MD-3738, Zamciorji, Strășeni, Republica Moldova

REPEȚCHI Stasic, MD

Str. Boris Glavan nr. 72,

MD-2089, Chișinău, Republica Moldova

(540)



(511) NCL(11-2021)

08 - scule și instrumente acționate manual; cuțite, furculițe și linguri; arme albe, cu excepția armelor de foc; aparate de ras.

(531) CFE(8) 26.04.04; 26.04.07; 26.04.18; 27.05.17.

(210) 048073

(220) 2021.05.11

(730) CURCHI Mihail, MD

Str. Ștefan Neaga nr. 20, ap. 8,
MD-2008, Chișinău, Republica Moldova

(540)



(591) Culori revendicate: alb, gri, oranj de diferite nuanțe.

(511) NCL(11-2021)

30 - cafea, ceai, cacao și înlocuitori de cafea; orez, paste făinoase și tăiței; tapioca și sago; făină și preparate din cereale; pâine, produse de patiserie și cofetărie; ciocolată; înghețată, șerburi și alte tipuri de gheață comestibilă; zahăr, miere, sirop de melasă; drojdie, praf de copt; sare; mirodenii, condimente, zarzavaturi conservate; oțet, sosuri și alte preparate de condimentare; gheață (apă înghețată).

(531) CFE(8) 01.15.17; 24.17.18; 24.17.25; 25.03.15; 26.13.01; 27.05.03; 29.01.13.

(210) 048074

(220) 2021.05.11

(730) MGA Entertainment, Inc., US

9220 Winnetka Avenue, Chatsworth, California 91311, Statele Unite ale Americii

(540)

RAINBOW HIGH

(511) NCL(11-2021)

28 - jocuri, jucării și articole pentru joacă; mașini automate pentru jocuri, mașini de jocuri recreative acționate cu monede, aparate de jocuri electronice tip arcade, acționate cu fișe; baloane pentru petreceri, mingi de plajă, păpuși umplute cu nisip sau bobite, jocuri de masă, jocuri cu întrebări și răspunsuri, jocuri de cărți, ornamente pentru pomul de Crăciun (cu excepția articolelor de iluminat și a dulciurilor), confeti, păpuși; îmbrăcăminte de păpuși, mobilă pentru căsuțe de păpuși, personaje de jucărie fantastice, bile pentru locuri de joacă, cărți de joc; jucării de pluș, marionete, jucării sub formă de puzzle-uri, figurine de jucărie și accesoriile acestora, vehicule (jucării), seturi de joacă cu mașinuțe de jucărie, trotinete, jucării acționate prin învârtirea unei cheițe.

(210) 048075

(220) 2021.05.11

(730) MGA Entertainment, Inc., US

9220 Winnetka Avenue, Chatsworth, California 91311, Statele Unite ale Americii

(540)

NA!NA!NA! SURPRISE!

(511) NCL(11-2021)

28 - jocuri, jucării și articole pentru joacă; mașini automate pentru jocuri, mașini de jocuri recreative acționate cu monede, aparate de jocuri electronice tip arcade, acționate cu fișe; baloane pentru petreceri, mingi de plajă, păpuși umplute cu nisip sau bobite, jocuri de masă, jocuri cu întrebări și răspunsuri, jocuri de cărți, ornamente pentru pomul de Crăciun (cu excepția articolelor de iluminat și a dulciurilor), confeti, păpuși; îmbrăcăminte de păpuși, mobilă pentru căsuțe de păpuși, perso-

naje de jucărie fantastice, bile pentru locuri de joacă, cărți de joc; jucării de pluș, marionete, jucării sub formă de puzzle-uri, figurine de jucărie și accesoriile acestora, vehicule (jucării), seturi de joacă cu mașinuțe de jucărie, trotinete, jucării acționate prin învârtirea unei cheițe.

-
- (210) **048077**
 (220) 2021.05.12
 (730) **DF World of Spices GmbH, DE**
 Industriestrasse 25, 49201 Dissen, Germania
 (540)

Mirodenia, accesoriu culinar ideal

- (511) NCL(11-2021)
 29 - carne, pește, păsări și vânat; extracte din carne; fructe și legume conservate, congelate, uscate și fierte; jeleuri, dulcețuri, compoturi; ouă; lapte, brânzeturi, unt, iaurt și alte produse lactate; uleiuri și grăsimi de uz alimentar; înlocuitori de carne; cârnați vegetali preparați din proteină de soia (cârnați de soia); chiftele vegetale prăjite făcute din soia (înlocuitori de carne) și gulaș de soia; aspiciuri din carne, pește, fructe și legume; fructe sau legume conservate în ulei, muștar, oțet sau sirop (în saramură); cartofi, preparați; anghinare și miezuri de anghinare procesate; ardei iuți conservați; ardei preparați; năut, preparat; leguminoase preparate, linte (legume) conservate; germeni, lăstari de legume și fructe (prelucrați); măsline (pregătite), măsline umplute; ardei chili (preparați); piri piri (ardei chili), preparați; castraveciori; nuci preparate; germeni de soia (preparați); castane gătite; piure de castane; murături; ciuperci, preparate; trufe gătite; produse tartinabile pe bază de trufe (creme de trufe); gelatină de uz alimentar; glazuri comestibile pentru alimente pe bază de carne, pește, testacee, păsări, vânat, extracte de carne, produse lactate, supe, ciuperci, fructe, legume, cartofi, boabe de soia, nuci sau semințe; sucuri de legume pentru gătit; uleiuri, inclusiv uleiuri cu mirodenii, uleiuri condimentate, uleiuri de ciuperci, uleiuri de plante, uleiuri de fructe, uleiuri de legume, uleiuri de fructe de pădure, uleiuri de usturoi, uleiuri de semințe, uleiuri de nuci, uleiuri pe bază de trufe, ulei de măsline; uleiuri aromatizate, cu mirodenii;

fructe de pădure (prelucrate); prafuri de fructe, fructe de pădure și legume; semințe preparate, praf de semințe; sosuri pentru gustări și preparate pentru fabricarea sosurilor pentru gustări; paste constând din carne, pește, păsări, vânat, extracte de carne, legume și produse lactate, cu adaos de mirodenii; piureuri constând din roșii, fasole, castane, mazăre; tocane; hummus (pastă de năut); pastă de trufe; pate de ficat; baze de supă, baze de ciorbă; concentrate pentru pregătirea supeilor; supe, consommé-uri, bulion, ciorbe; concentrate de legume, carne și carne de pasăre, cuburi de bulion; preparate pentru gătitul supeilor, consommé-urilor, bulionului și ciorbelor, toate și în formă deshidratată; amestecuri de legume pentru supe (procesate); lapte de soia, lapte de nucă de cocos pentru uz culinar, brânză, tofu; gemuri și marmeladă din fructe; amestecuri cu conținut de grăsime pentru tartine; alimente produse în principal din fasole sau năut cu adaos de făină de soia, inclusiv falafel; ulei din semințe de in pentru uz culinar; extracte de alge; alge preparate, foi din alge de mare; ouă de melci; melci, moluște și crustacee procesate; gustări și gustări sub formă de mâncăruri ușoare constând în principal din carne, pește, testacee, crustacee, moluște, păsări, vânat, extracte de carne, produse lactate, supe, ciuperci, fructe, legume, cartofi, boabe de soia, nuci sau semințe; chipsuri, chipsuri de creveți; mâncăruri gata preparate și semipreparate constând în principal din carne, pește, testacee, crustacee, moluște, păsări, vânat, extracte de carne, produse lactate, supe, ciuperci, fructe, legume, cartofi, boabe de soia, nuci sau semințe; aperitive constând în principal din carne, pește, testacee, crustacee, moluște, păsări, vânat, extracte de carne, produse lactate, supe, ciuperci, fructe, legume, cartofi, boabe de soia, nuci sau semințe, inclusiv legume sau flori de legume marinate cu ulei; amestecuri instant deshidratate pentru mâncăruri preparate constând în principal din carne, pește, testacee, crustacee, moluște, păsări, vânat, extracte de carne, produse lactate, supe, ciuperci, fructe, legume, cartofi, boabe de soia, nuci sau semințe; salate preparate; umpluturi și amestecuri constând în principal din carne, pește, testacee, crustacee, moluște, păsări, vânat, extracte de carne, produse lactate, supe, ciuperci, fructe, legume, cartofi, boabe de soia, nuci sau semințe; alimente cu conținut redus de calorii, constând în principal din

carne, pește, testacee, crustacee, moluște, păsări, vânat, extracte de carne, produse lactate, supe, ciuperci, fructe, legume, cartofi, boabe de soia, nuci sau semințe; produse tartinabile și topping-uri pentru alimente constând în principal din carne, pește, testacee, crustacee, moluște, păsări, vânat, extracte de carne, produse lactate, supe, ciuperci, fructe, legume, cartofi, boabe de soia, nuci sau semințe; lapte din boabe de soia, băuturi pe bază de soia utilizate ca înlocuitori de lapte; ulei de susan pentru alimente; susan măcinat; clătite de cartofi; răsti (chiftele cu cartofi gratinați prăjiți); toate produsele sus-menționate, inclusiv conservate și sub formă de semipreparate sau mâncăruri gata preparate, inclusiv congelate și sub formă de alimente cu conținut redus de calorii, și inclusiv în capsule sau microcapsule sau cu cantitate redusă de germeni;

- 30 - cafea, ceai, cacao și înlocuitori de cafea; orez, paste făinoase și tăiței; tapioca și sago; făină și preparate din cereale; pâine, produse de patiserie și cofetărie; ciocolată; înghețată, șerburi și alte tipuri de gheață comestibilă; zahăr, miere, sirop de melasă; drojdie, praf de copt; sare, mirodenii, condimente, zarzavaturi conservate; oțet, sosuri și alte preparate de condimentare; gheață (apă înghețată); amestecuri și substanțe aromatice de uz alimentar, cu excepția uleiurilor esențiale; sare aromată și sare pentru aseasonare, esențe de mirodenii, extracte de mirodenii, plante aromatice pentru condimentare, plante în ulei pentru condimentare, plante aromatice uscate pentru gătit și de uz culinar, amestecuri de mirodenii, mirodenii sub formă de pastă, sare cu mirodenii, preparate de mirodenii; sare pentru conservarea alimentelor, sosuri condimentate și sosuri pentru condimentare; preparate pentru aseasonare; amestecuri de plante aromatice pentru gătit; plante aromatice în ulei; frunze de dafin, cuișoare, ghimbir, ienibahar, boabe de ienupăr (condimente), șofran, coriandru; mirodenii pentru conserve și murături; bicarbonat de sodiu alimentar; arome alimentare, condimente și produse pentru aseasonare; arome pentru aseasonare, extracte de arome de uz alimentar, substanțe și preparate pentru aseasonare, amestecuri condimentate, preparate pentru aseasonare sub formă de pastă, mirodenii și condimente decorative, sare cu condimente, sosuri aromatice, preparate aromatice, inclusiv sub formă de cuburi; sambal (condiment pe bază de ardei iute); sosuri salsa;

chutneys (condimente); marinate; marinate pentru aseasonare; flori și plante aromatice cu flori pentru condimentare; praf de flori pentru condimentare; ardei iuți uscați (condimente), piri piri uscat (ardei chili, condiment); zahăr aromat, zahăr cu aromă de vanilie, zahăr vanilat; amestecuri de zahăr și scorțișoară; amestecuri de zahăr și mirodenii; zahăr din trestie de zahăr; glazuri comestibile pentru alimente pe bază de cereale, produse din cereale, orez, condimente și mirodenii; produse pentru frăgezit carne, de uz casnic (condimente); potențiatori de gust, saramură și marinate pentru carne, de uz casnic; pesmeți din pâine pentru panat; arome vegetale, extracte aromatice, arome de reacție și arome de afumare, esențe de uz alimentar (cu excepția esențelor eterice și uleiurilor esențiale); aditivi pentru panificație, și anume arome pentru copt; sosuri, inclusiv sosuri demi-glace, sos alb, sos pesto, sosuri de muștar, sosuri cu oțet și sosuri pentru salate (lichide sau uscate), sosuri de fructe; sosuri pentru mâncare; sos concentrat; amestecuri pentru mâncăruri și semipreparate pentru o gătire ușoară în formă uscată, de pastă sau lichidă, constând din ingrediente aromatice și de condimentare, aditivi tehnici pentru alimente, cum ar fi agenții de îngroșare sau emulgatori și ingrediente pentru gust, în special produse lactate, legume, fructe, ciuperci, arome, mirodenii și plante aromatice; sirop auriu, sirop de arțar; amestecuri uscate pentru sosuri și pentru sosuri pentru salate (lichide sau uscate); produse tartinabile și topping-uri pentru alimente constând în principal din cereale, preparate din cereale, orez, paste alimentare făinoase, condimente, mirodenii sau produse de patiserie; sosuri (amestecuri de oțet și ulei); agenți de îngroșare a sosurilor și sosurilor de carne; ketchup (sos); maioneză; capere; fructe și boabe de capere; preparate din cereale pentru consum uman, müsli, cușcuș, bulgur; mămăligă (polenta); mâncăruri pe bază de făină; fidele de orez, tăiței din amidon; fidea, macaroane; paste alimentare făinoase cu umplutură de brânză, carne sau legume; pâtés en croustis; concentrat pentru aluat dospit; crutoane; produse de patiserie cu ceapă și brânză; lipii umplute sau acoperite la alegere sau pentru umplut sau acoperit, cum ar fi burritos, fajitas, taco, enchilada și chimichanga; gustări din grâu, orez și porumb fabricate prin extrudare, în special tortillas, nachos, taco, biscuiți sărați; produse de panificație ce pot fi găsite pentru consum

într-un aparat de prăjit pâine, în special sandvișuri sărate coapte; fulgi de porumb; boabe de porumb prăjite; coșulețe din foietaj umplute cu diverse garnituri (vol-au-vent); amestecuri de copt și amestecuri de copt gata preparate (sub formă de pulbere), inclusiv amestecuri pentru copt cu mirodenii, condimente și arome; produse de panificație; taco, tortillas; făină de tapioca; budinci, bomboane, deserturi preparate (produse de patiserie și cofetărie); produse tartinabile pe bază de ciocolată, cacao, miere, produse din cereale sau maioneză; agenți de creștere pentru produse de panificație, și anume bicarbonat de sodiu, carbonat de amoniu și drojdie uscată pentru gătit; agenți de afânare a amestecurilor pentru prăjituri, panificație și a aluatului; ciocolată, nuga; dulciuri; produse cu conținut de ceai (îmbogățite cu vitamine și/sau aromatizate și/sau ca produse instant și/sau îmbogățite cu minerale), ceai cu gheață (iced tea), băuturi cu ceai sau pe bază de ceai, infuzii de plante și ceaiuri de fructe, infuzii (altele decât cele medicinale), kombucha (băuturi); hârtie de orez (comestibilă); preparate cu drojdie, tărâțe prelucrate (preparate din cereale) pentru consum uman, preparate din tărâțe, alimente făcute în principal din făină de soia cu adaos de fasole sau năut, inclusiv chiftele de soia; pastă din fasole de soia (miso); drojdie sub formă de tablete sau capsule; apă de trandafir; mâncăruri preparate pe bază de tăiței, mâncăruri preparate pe bază de paste, mâncăruri preparate pe bază de orez; taco, foi pentru taco, tortillas, înveliș pentru sandvișuri; gustări, chipsuri, gustări crocante și gustări mici constând în principal din cereale, preparate din cereale, orez, paste alimentare făinoase, condimente, mirodenii sau produse de patiserie; mâncăruri gata preparate și semipreparate constând în principal din cereale, preparate pe bază de cereale, orez, paste alimentare făinoase, condimente, mirodenii sau produse de patiserie; aperitive constând în principal din cereale, preparate din cereale, orez, paste alimentare făinoase, flori pentru condimentare conservate în ulei sau prăjite sau sandvișuri; amestecuri uscate pentru mâncăruri instant constând în principal din cereale, preparate din cereale, orez, paste alimentare făinoase, condimente, mirodenii sau produse de patiserie; salată de orez, salată de macaroane, salate de paste și alte salate incluse în clasa 30; umpluturi și amestecuri, constând în principal din cereale, pre-

parate din cereale, orez, paste alimentare făinoase, condimente, mirodenii sau produse de patiserie; pateuri (patiserie); alimente cu conținut redus de calorii pe bază de carbohidrați (altele decât cele de uz medical); amestecuri (glazuri pentru gătit); dextroză, dextroză de afumare de uz alimentar; glutamat de monosodiu, glutamat de sodiu; glazuri cu aromă de ciocolată; glazuri dulci; condimente de pulverizat pentru alimente; agenți de îngroșare de uz culinar; lianți pentru cârnați; gluten de uz alimentar, amestecuri pentru glazuri incluse în clasa 30; glazuri condimentate (glazuri aromate) pentru alimente; pastă de susan; dulciuri pe bază de susan; batoane dulci cu susan; semințe de susan (condimente); dulciuri preparate din ulei de susan; sare de masă amestecată cu semințe de susan; semințe de susan prăjite și măcinate destinate utilizării ca mirodenie; semințe de in de uz culinar (asezonare); toate produsele sus-menționate, inclusiv conservate sau sub formă de semipreparate și mâncăruri instant, inclusiv congelate și sub formă de alimente cu conținut redus de calorii, și inclusiv în capsule sau microcapsule sau cu cantitate redusă de germeni.

-
- (210) **048079**
 (220) 2021.05.12
 (730) **GOMENIUK Iuri, MD**
 Str. Studenților nr. 7/10, ap. 23,
 MD-2045, Chișinău, Republica Moldova
CUZNETOV Iurie, MD
 Str. A. Șciusev nr. 17, ap. 6,
 MD-2001, Chișinău, Republica Moldova
 (540)

N'ice Cream

- (511) NCL(11-2021)
 03 - cosmetice și produse de toaletă nemedicinale; produse nemedicinale pentru îngrijirea dinților; articole de parfumerie, uleiuri esențiale; preparate pentru albit și alte substanțe pentru spălat; preparate pentru curățare, lustruire, degresare și șlefuire;
 05 - produse farmaceutice, medicale și de uz veterinar; produse igienice de uz medical; substanțe și alimente dietetice de uz medical sau veterinar, alimente pentru sugari; suplimente dietetice pentru oameni și animale;

- plasturi, materiale pentru pansamente; materiale pentru plombarea dinților, ceară dentară; dezinfectante; produse pentru distrugerea animalelor dăunătoare; fungicide, erbicide;
- 29 - carne, pește, păsări și vânat; extracte din carne; fructe și legume conservate, congelate, uscate și fierte; jeleuri, dulcețuri, compoturi; ouă; lapte, brânzeturi, unt, iaurt și alte produse lactate; uleiuri și grăsimi de uz alimentar;
- 30 - cafea, ceai, cacao și înlocuitori de cafea; orez, paste făinoase și tăiței; tapioca și sago; făină și preparate din cereale; pâine, produse de patiserie și cofetărie; ciocolată; înghețată, șerbeturi și alte tipuri de gheață comestibilă; zahăr, miere, sirop de melasă; drojdie, praf de copt; sare; mirodenii, condimente, zarzavaturi conservate; oțet, sosuri și alte preparate de condimentare; gheață (apă înghețată);
- 32 - bere; băuturi nealcoolice; ape minerale și gazoase; băuturi din fructe și sucuri de fructe; siropuri și alte preparate nealcoolice pentru fabricarea băuturilor;
- 33 - băuturi alcoolice, cu excepția berii; preparate alcoolice pentru fabricarea băuturilor;
- 34 - tutun și înlocuitori de tutun; țigări și țigarete; țigarete electronice și vaporizatoare orale pentru fumători; articole pentru fumători; chibrituri.
-
- (210) **048080**
 (220) 2021.05.12
 (730) **GOMENIUK Iuri, MD**
 Str. Studenților nr. 7/10, ap. 23,
 MD-2045, Chișinău, Republica Moldova
CUZNETOV Iurie, MD
 Str. A. Șciusev nr. 17, ap. 6,
 MD-2001, Chișinău, Republica Moldova
 (540)
- СЕЛЬПО**
- (511) NCL(11-2021)
 29 - carne, pește, păsări și vânat; extracte din carne; fructe și legume conservate, congelate, uscate și fierte; jeleuri, dulcețuri, compoturi; ouă; lapte, brânzeturi, unt, iaurt și alte produse lactate; uleiuri și grăsimi de uz alimentar;
- 30 - cafea, ceai, cacao și înlocuitori de cafea; orez, paste făinoase și tăiței; tapioca și sago; făină și preparate din cereale; pâine, produse de patiserie și cofetărie; ciocolată; înghețată, șerbeturi și alte tipuri de gheață comestibilă; zahăr, miere, sirop de melasă; drojdie, praf de copt; sare; mirodenii, condimente, zarzavaturi conservate; oțet, sosuri și alte preparate de condimentare; gheață (apă înghețată);
- 31 - produse agricole, de acvacultură, horticoale și forestiere brute și neprelucrate; cereale și semințe crude și neprelucrate; fructe și legume proaspete, ierburi proaspete; plante și flori naturale; bulbi, răsaduri și semințe pentru plantare; animale vii; hrană și băuturi pentru animale; malț;
- 32 - bere; băuturi nealcoolice; ape minerale și gazoase; băuturi din fructe și sucuri de fructe; siropuri și alte preparate nealcoolice pentru fabricarea băuturilor;
- 33 - băuturi alcoolice, cu excepția berii; preparate alcoolice pentru fabricarea băuturilor;
- 35 - servicii on-line de tranzacționare, și anume servicii de operare on-line pe piețe pentru vânzătorii și cumpărătorii de produse și servicii; servicii on-line de tranzacționare în care vânzătorii afișează produsele sau serviciile care urmează să fie oferite spre vânzare, achiziționare sau spre licitare prin intermediul Internetului, în scopul facilitării vânzării de produse și servicii de către terți prin intermediul unei rețele de calculatoare; oferire de răspuns evaluativ și evaluări de produse și servicii oferite de vânzătorii, evaluarea valorii și a prețurilor produselor și serviciilor oferite de vânzătorii, serviciilor de performanță a cumpărătorilor și vânzătorilor, serviciilor de livrare, precum și experiența globală de tranzacționare în legătură cu acestea; oferirea unui ghid de căutare de publicitate on-line care oferă produse și servicii ale vânzătorilor; oferirea unei baze de date de căutare on-line de evaluare pentru cumpărătorii și vânzătorii; publicitate; gestiunea afacerilor comerciale; administrare comercială; lucrări de birou; servicii de comercializare pentru terți prestate de supermarketuri, hipermarketuri, buticuri, magazine, gherete, chioșcuri și tarabe;
- 43 - servicii de alimentație publică; servicii de cazare temporară.
- (531) CFE(8) 28.05.00.
-

(210) **048081**
 (220) 2021.05.12
 (730) **UAS PHARMACEUTICALS PTY LTD, AU**
 15 Cansdale Place, Castle Hill NSW 2154,
 Australia
 (540)

DERMQURE

(511) NCL(11-2021)
 03 - creme hrănitore pentru piele; loțiuni pentru
 piele; gel exfoliant pentru piele; săpunuri;
 preparate de curățare pentru corp; creme
 anti-îmbătrânire; produse cosmetice pentru
 spălarea feței; măști pentru față.

(210) **048082**
 (220) 2021.05.12
 (730) **UAS PHARMACEUTICALS PTY LTD, AU**
 15 Cansdale Place, Castle Hill NSW 2154,
 Australia
 (540)

SUNSTOP

(511) NCL(11-2021)
 03 - loțiuni cu protecție solară; uleiuri cu protecție
 solară; ruj de buze; creme cu protecție sola-
 ră; geluri cu protecție solară; loțiuni pentru
 bronzare; creme pentru bronzare; geluri pen-
 tru bronzare.

(210) **048084**
 (220) 2021.05.11
 (730) **BESCHIERU Daria, MD**
 Str. Nicolae Milescu-Spătarul nr. 23, ap. 79,
 MD-2075, Chișinău, Republica Moldova
 (540)

MAGELLAN

(511) NCL(11-2021)
 33 - băuturi alcoolice, cu excepția berii; preparate
 alcoolice pentru fabricarea băuturilor.

(210) **048085**
 (220) 2021.05.12
 (730) **ROGOB S.R.L., firmă de producție și co-
 merț, MD**
 Str. Gloriei nr. 1/1, MD-4823,
 Goianul Nou, Chișinău, Republica Moldova
 (540)

LA GRĂȚAR

(511) NCL(11-2021)
 29 - carne, păsări și vânat; extracte din carne.

(210) **048086**
 (220) 2021.05.12
 (730) **ROGOB S.R.L., firmă de producție și co-
 merț, MD**
 Str. Gloriei nr. 1/1, MD-4823,
 Goianul Nou, Chișinău, Republica Moldova
 (540)

BARBEQUE

(511) NCL(11-2021)
 29 - carne, păsări și vânat; extracte din carne.

(210) **048087**
 (220) 2021.05.12
 (730) **ROGOB S.R.L., firmă de producție și co-
 merț, MD**
 Str. Gloriei nr. 1/1, MD-4823,
 Goianul Nou, Chișinău, Republica Moldova
 (540)

LA PROVINCIE

(511) NCL(11-2021)
 29 - carne, păsări și vânat; extracte din carne;
 grăsimi de uz alimentar.

(210) **048088**
 (220) 2021.05.14
 (730) **LERAI GRUP S.R.L., societate comercială, MD**
 Str. G. Alexandrescu nr. 13, ap. 51,
 MD-2008, Chișinău, Republica Moldova

(540)



(511) NCL(11-2021)
 11 - aparate și instalații de iluminat, de încălzire, de răcire, de producere a vaporilor, de gătit, de uscare, de ventilare, de distribuire a apei și instalații sanitare;
 35 - servicii on-line de tranzacționare, și anume servicii de operare on-line pe piețe pentru vânzătorii și cumpărătorii de produse și servicii; servicii on-line de tranzacționare în care vânzătorii afișează produsele sau serviciile care urmează să fie oferite spre vânzare, achiziționare sau spre licitare prin intermediul Internetului, în scopul facilitării vânzării de produse și servicii de către terți prin intermediul unei rețele de calculatoare; oferire de răspuns evaluativ și evaluări de produse și servicii oferite de vânzătorii, evaluarea valorii și a prețurilor produselor și serviciilor oferite de vânzătorii, serviciilor de performanță a cumpărătorilor și vânzătorilor, serviciilor de livrare, precum și experiența globală de tranzacționare în legătură cu acestea; oferirea unui ghid de căutare de publicitate on-line care oferă produse și servicii ale vânzătorilor; oferirea unei baze de date de căutare on-line de evaluare pentru cumpărători și vânzătorii; publicitate; gestiunea afacerilor comerciale; administrare comercială; lucrări de birou; servicii de comercializare pentru terți prestate de supermarketuri, hipermarketuri, buticuri, magazine, gherete, chioșcuri și tarabe;

37 - servicii de construcții; servicii de instalare și reparații; extracții miniere, forare de petrol și gaze.

(531) CFE(8) 26.03.23; 26.04.18; 26.13.25; 27.01.04; 27.05.19; 27.05.22; 27.05.24.

(210) **048089**
 (220) 2021.05.13
 (730) **PLASTLAND S.R.L., MD**
 Str. Alba Iulia nr. 75/A-C,
 MD-2071, Chișinău, Republica Moldova

(540)



(591) Culori revendicate: negru, alb, roșu.

(511) NCL(11-2021)

06 - metale comune și aliajele lor; minereuri; materiale metalice pentru edificare și construcții; construcții transportabile metalice; cabluri și fire metalice neelectrice; produse de feronerie metalică; containere metalice pentru depozitare sau transport; seifuri;

17 - cauciuc, gutapercă, gumă, azbest, mică și înlocuitori ai acestora neprelucrate și semiprelucrate; materiale plastice și rășini extrudate destinate utilizării în producție; materiale de călăfăuire, etanșare și izolare; conducte, tuburi și furtunuri flexibile nemetalice;

19 - materiale de construcție nemetalice; conducte rigide nemetalice pentru construcție; asfalt, smoală, gudron și bitum; construcții transportabile nemetalice; monumente nemetalice;

37 - servicii de construcții; servicii de instalare și reparații; extracții miniere, forare de petrol și gaze;

40 - prelucrarea materialelor; reciclarea deșeurilor și gunoiului; purificarea aerului și tratarea apei; servicii de imprimare; conservarea alimentelor și băuturilor.

(531) CFE(8) 24.09.02; 24.09.09; 24.09.16; 26.03.23; 26.11.13; 27.05.10; 29.01.13.

(210) **048090**
 (220) 2021.05.14
 (730) **ALSODEV S.R.L., MD**
 Str. Gheorghe Madan nr. 8,
 MD-2059, Chişinău, Republica Moldova
 (540)



(591) Culori revendicate: roşu, alb, negru.
 (511) NCL(11-2021)
 35 - publicitate; managementul, organizarea și administrarea afacerilor comerciale; lucrări de birou;
 38 - servicii de telecomunicații;
 42 - servicii științifice și tehnologice, precum și servicii de cercetare și de creație, referitoare la acestea; servicii de analiză, servicii de cercetare industrială și design industrial; servicii de control al calității și de autentificare; crearea și dezvoltarea hardware și software de calculator.
 (531) CFE(8) 18.05.01; 18.05.05; 18.05.10; 27.03.15; 27.05.10; 29.01.13.

(210) **048091**
 (220) 2021.05.14
 (730) **CLICK EXPERT S.R.L., MD**
 Str. Gheorghe Madan nr. 8,
 MD-2059, Chişinău, Republica Moldova
 (540)

CLICK
EXPERT

(591) Culori revendicate: negru, alb, verde-deschis.
 (511) NCL(11-2021)
 35 - publicitate; managementul, organizarea și administrarea afacerilor comerciale; lucrări de birou;
 38 - servicii de telecomunicații;
 42 - servicii științifice și tehnologice, precum și servicii de cercetare și de creație, referitoare la acestea; servicii de analiză, servicii de cercetare industrială și design industrial; servicii de control al calității și de autentificare; crearea și dezvoltarea hardware și software de calculator.
 (531) CFE(8) 24.17.20; 26.03.23; 27.03.15; 27.05.08; 29.01.13.

(210) **048092**
 (220) 2021.05.14
 (730) **VIOCRIS-IMPEX S.R.L., societate comercială, MD**
 Str. Studenților nr. 5/3,
 MD-2045, Chişinău, Republica Moldova
 (540)



(511) NCL(11-2021)
 29 - carne, pește, păsări și vânat; extracte din carne; fructe și legume conservate, congelate, uscate și fierte; jeleurii, dulceturi, compoturi; ouă; lapte, brânzeturi, unt, iaurt și alte produse lactate; uleiuri și grăsimi de uz alimentar;

35 - publicitate; managementul, organizarea și administrarea afacerilor comerciale; lucrări de birou.

(531) CFE(8) 02.01.01; 02.01.02; 02.01.12; 02.01.19; 25.07.21; 26.01.14; 27.01.12; 28.05.00.

(210) **048093**

(220) 2021.05.13

(730) **BOMI-SERVIS S.R.L., MD**

Str. 31 August nr. 35,

MD-5201, Drochia, Republica Moldova

(540)

Rino

(511) NCL(11-2021)

11 - aparate și instalații de iluminat, de încălzire, de răcire, de producere a vaporilor, de gătit, de uscare, de ventilare, de distribuire a apei și instalații sanitare;

19 - materiale de construcție nemetalice; conducte rigide nemetalice pentru construcție; asfalt, smoală, gudron și bitum; construcții transportabile nemetalice; monumente nemetalice.

(210) **048094**

(220) 2021.05.11

(730) **DÎHANOVA Elena, MD**

Str. Ginta Latină nr. 7, ap. 176,

MD-2044, Chișinău, Republica Moldova

(540)



(526) Elementele mărcii asupra cărora solicitantul declară că renunță la invocarea oricărui drept exclusiv: „PROFESSIONAL LINE”, cu excepția executării grafice deosebite.

(511) NCL(11-2021)

07 - generatoare de electricitate; vane (organe de mașini); scule manuale acționate în alt mod decât manual; aerografe pentru aplicarea culorilor; foarfece de crengi (altele decât cele

acționate manual); mașini de găurit; mașini de găurit manuale cu acționare electrică; raboteze; mașini de nituit; mașini de ascuțit; ciocane electrice; aparate de sudat acționate cu gaz; arzătoare de sudare, acționate cu gaz; aspiratoare; mașini electrice de sudat; aparate de sudură cu arc electric; dispozitiv de tăiere cu arc electric; șurubelnițe electrice;

08 - cuțite demontabile (componente unelte de mână); sfredele; daltă pentru scobituri; buteroale (scule); ciocane de prelucrat piatra; ferăstraie mecanice manuale cu mișcare alternativă de translație pentru metale; ferăstraie de mână; mașini de tăiat; chei de piulițe; toporiști; unelte de mână (acționate manual); clești tăietori de țevi (unelte manuale); mașini de tăiat și fațetat; mistrii; diamante pentru tăiat sticlă (părți ale uneltelor manuale); unelte pentru ascuțit; foarfece de elagaj; foarfece de grădină; cuțite pentru altoit; foarfece de emondaj; greble (unelte manuale); lopeți (unelte manuale); seceri cu mâner scurt; dălți concave; satâre (cuțite); unelte manuale de grădinărit; maiuri (instrumente manuale); ciocane (scule); baroase; dălți; cosoare; scule de tăiere (unelte de mână); sape de foraj; șurubelnițe neelectrice; instrumente de tranșat; instrumente de tăiat țevi; pietre pentru ascuțire manuală; discuri abrazive cu șmirghel; scule de tăiere (unelte de mână); pistoale manuale pentru extrudarea masticurilor; pile pentru unghii.

(531) CFE(8) 24.13.01; 24.13.14; 24.17.05; 24.17.07; 26.04.16; 26.04.18; 26.11.01; 27.05.11.

(210) **048097**

(220) 2021.05.12

(730) **BUCURIA DULCE S.R.L., MD**

Str. Columna nr. 162,

MD-2004, Chișinău, Republica Moldova

(540)

ELA

(511) NCL(11-2021)

30 - produse de patiserie și cofetărie; ciocolată.

(210) **048098**
 (220) 2021.05.12
 (730) **BUCURIA DULCE S.R.L., MD**
 Str. Columna nr. 162,
 MD-2004, Chișinău, Republica Moldova
 (540)

ATTACK

(511) NCL(11-2021)
 30 - cafea, ceai, cacao și înlocuitori de cafea; orez, paste făinoase și tăiței; tapioca și sago; făină și preparate din cereale; pâine, produse de patiserie și cofetărie; ciocolată; înghețată, șerbaturi și alte tipuri de gheață comestibilă; zahăr, miere, sirop de melasă; drojdie, praf de copt; sare; mirodenii, condimente, zarzavaturi conservate; oțet, sosuri și alte preparate de condimentare; gheață (apă înghețată).

(210) **048099**
 (220) 2021.05.12
 (730) **BUCURIA DULCE S.R.L., MD**
 Str. Columna nr. 162,
 MD-2004, Chișinău, Republica Moldova
 (540)

ANDANTE

(511) NCL(11-2021)
 30 - cafea, ceai, cacao și înlocuitori de cafea; orez, paste făinoase și tăiței; tapioca și sago; făină și preparate din cereale; pâine, produse de patiserie și cofetărie; ciocolată; înghețată, șerbaturi și alte tipuri de gheață comestibilă; zahăr, miere, sirop de melasă; drojdie, praf de copt; sare; mirodenii, condimente, zarzavaturi conservate; oțet, sosuri și alte preparate de condimentare; gheață (apă înghețată).

(210) **048100**
 (220) 2021.05.12
 (730) **BUCURIA DULCE S.R.L., MD**
 Str. Columna nr. 162,
 MD-2004, Chișinău, Republica Moldova

(540)

RETRO

(511) NCL(11-2021)
 30 - cafea, ceai, cacao și înlocuitori de cafea; orez, paste făinoase și tăiței; tapioca și sago; făină și preparate din cereale; pâine, produse de patiserie și cofetărie; ciocolată; înghețată, șerbaturi și alte tipuri de gheață comestibilă; zahăr, miere, sirop de melasă; drojdie, praf de copt; sare; mirodenii, condimente, zarzavaturi conservate; oțet, sosuri și alte preparate de condimentare; gheață (apă înghețată).

(210) **048101**
 (220) 2021.05.12
 (730) **BUCURIA DULCE S.R.L., MD**
 Str. Columna nr. 162,
 MD-2004, Chișinău, Republica Moldova
 (540)

MILA

(511) NCL(11-2021)
 30 - produse de patiserie și cofetărie; ciocolată.

(210) **048102**
 (220) 2021.05.12
 (730) **BUCURIA DULCE S.R.L., MD**
 Str. Columna nr. 162,
 MD-2004, Chișinău, Republica Moldova
 (540)

COCOATRavel

(511) NCL(11-2021)
 30 - cafea, ceai, cacao și înlocuitori de cafea; orez, paste făinoase și tăiței; tapioca și sago; făină și preparate din cereale; pâine, produse de patiserie și cofetărie; ciocolată; înghețată, șerbaturi și alte tipuri de gheață comestibilă; zahăr, miere, sirop de melasă; drojdie, praf

de copt; sare; mirodenii, condimente, zarzavaturi conservate; oțet, sosuri și alte preparate de condimentare; gheață (apă înghețată).

(210) **048103**
(220) 2021.05.12
(730) **BUCURIA DULCE S.R.L., MD**
Str. Columna nr. 162,
MD-2004, Chișinău, Republica Moldova
(540)

MACARENA

(511) NCL(11-2021)
30 - cafea, ceai, cacao și înlocuitori de cafea; orez, paste făinoase și tăiței; tapioca și sago; făină și preparate din cereale; pâine, produse de patiserie și cofetărie; ciocolată; înghețată, șerbeturi și alte tipuri de gheață comestibilă; zahăr, miere, sirop de melasă; drojdie, praf de copt; sare; mirodenii, condimente, zarzavaturi conservate; oțet, sosuri și alte preparate de condimentare; gheață (apă înghețată).

(210) **048104**
(220) 2021.05.12
(730) **BUCURIA DULCE S.R.L., MD**
Str. Columna nr. 162,
MD-2004, Chișinău, Republica Moldova
(540)

DELICADORE

(511) NCL(11-2021)
30 - cafea, ceai, cacao și înlocuitori de cafea; orez, paste făinoase și tăiței; tapioca și sago; făină și preparate din cereale; pâine, produse de patiserie și cofetărie; ciocolată; înghețată, șerbeturi și alte tipuri de gheață comestibilă; zahăr, miere, sirop de melasă; drojdie, praf de copt; sare; mirodenii, condimente, zarzavaturi conservate; oțet, sosuri și alte preparate de condimentare; gheață (apă înghețată).

(210) **048105**
(220) 2021.05.12
(730) **BUCURIA DULCE S.R.L., MD**
Str. Columna nr. 162,
MD-2004, Chișinău, Republica Moldova
(540)

HIBBI

(511) NCL(11-2021)
30 - cafea, ceai, cacao și înlocuitori de cafea; orez, paste făinoase și tăiței; tapioca și sago; făină și preparate din cereale; pâine, produse de patiserie și cofetărie; ciocolată; înghețată, șerbeturi și alte tipuri de gheață comestibilă; zahăr, miere, sirop de melasă; drojdie, praf de copt; sare; mirodenii, condimente, zarzavaturi conservate; oțet, sosuri și alte preparate de condimentare; gheață (apă înghețată).

(210) **048106**
(220) 2021.05.12
(730) **BUCURIA DULCE S.R.L., MD**
Str. Columna nr. 162,
MD-2004, Chișinău, Republica Moldova
(540)

AMELIA

(511) NCL(11-2021)
30 - cafea, ceai, cacao și înlocuitori de cafea; orez, paste făinoase și tăiței; tapioca și sago; făină și preparate din cereale; pâine, produse de patiserie și cofetărie; ciocolată; înghețată, șerbeturi și alte tipuri de gheață comestibilă; zahăr, miere, sirop de melasă; drojdie, praf de copt; sare; mirodenii, condimente, zarzavaturi conservate; oțet, sosuri și alte preparate de condimentare; gheață (apă înghețată).

(210) **048107**
(220) 2021.05.13
(730) **Celebra Gold S.R.L., MD**
Bd. Moscova nr. 15/2, ap. 68,
MD-2068, Chișinău, Republica Moldova

(540)



(511) NCL(11-2021)

14 - metale prețioase și aliajele lor; giuvaiergerie, bijuterii, pietre prețioase și semiprețioase; ceasornicărie și instrumente pentru măsurarea timpului;

35 - publicitate; managementul, organizarea și administrarea afacerilor comerciale; lucrări de birou.

(531) CFE(8) 02.09.01; 27.05.13.

(210) **048108**

(220) 2021.05.13

(730) **Philip Morris Brands Sarl, CH**

Quai Jeanrenaud 3, 2000 Neuchâtel, Elveția

(540)

ALPINE

(511) NCL(11-2021)

34 - tutun brut sau prelucrat; produse de tutun; țigări de foi, țigarete, cigarillos, tutun pentru rularea propriilor țigarete, tutun de pipă, tutun de mestecat, tutun de prizat, kretek; snus; înlocuitori de tutun (cu excepția celor pentru uz medical); țigarete electronice; produse din tutun pentru a fi încălzite; dispozitive electronice și părți ale acestora pentru încălzirea țigaretelor sau a tutunului în scopul eliberării aerosolilor ce conțin nicotină pentru inhalare; soluții de nicotină lichidă pentru utilizare în țigarete electronice; articole pentru fumători, foite pentru țigarete, tuburi pentru țigarete, filtre pentru țigarete, recipiente de tutun, tabachere pentru țigarete, scrumiere pentru fumători, pipe, dispozitive de buzunar pentru rularea țigaretelor, brichete pentru fumători, chibrituri.

(210) **048109**

(220) 2021.05.14

(730) **BABOGLO RESTAURANT S.R.L., MD**

Str. Gorkii nr. 29, MD-6118, Copceac,

UTA Găgăuzia, Republica Moldova

(540)



(511) NCL(11-2021)

35 - publicitate; managementul, organizarea și administrarea afacerilor comerciale; lucrări de birou;

43 - servicii de alimentație publică; servicii de cazare temporară.

(531) CFE(8) 05.01.03; 05.01.05; 05.01.11; 05.01.13; 05.01.16; 24.03.14; 26.01.15; 26.01.18; 27.05.01.

(210) **048111**

(220) 2021.05.14

(730) **DARIE Marianna, MD**

Str. Dacilor nr. 6, MD-2082,

Colonița, Chișinău, Republica Moldova

(540)



- (511) NCL(11-2021)
 03 - cosmetice și produse de toaletă nemedicinale; articole de parfumerie, uleiuri esențiale; preparate pentru albit și alte substanțe pentru spălat; preparate pentru curățare, lustruire, degresare și șlefuire.
 (531) CFE(8) 02.03.01; 02.03.02; 02.03.16; 26.11.13; 27.05.08; 27.05.15.

- (210) **048113**
 (220) 2021.05.05
 (730) **TRANS-PET URBAN S.R.L., MD**
 Str. Gagarin nr. 2, MD-6526,
 Mereni, Anenii Noi, Republica Moldova
 (540)



- (511) NCL(11-2021)
 39 - transport; ambalarea și depozitarea mărfurilor; organizarea de călătorii.
 (531) CFE(8) 01.07.07; 01.07.08; 02.09.14; 02.09.15; 03.01.08; 03.01.16; 26.01.14; 26.01.15; 26.01.20; 27.05.10.

- (210) **048114**
 (220) 2021.05.14
 (730) **VERIORG S.R.L., MD**
 Str. Ciuflea nr. 32, of. 1,
 MD-2001, Chișinău, Republica Moldova
 (540)

FIRE TIGER

- (511) NCL(11-2021)
 33 - băuturi alcoolice, cu excepția berii; preparate alcoolice pentru fabricarea băuturilor.

- (210) **048115**
 (220) 2021.05.14
 (730) **GOGU Marin, MD**
 Str. Trei Fântâni nr. 4,
 MD-4301, Căușeni, Republica Moldova
 (540)



- (591) Culori revendicate: negru, galben de diferite nuanțe.
 (511) NCL(11-2021)
 34 - tutun și înlocuitori de tutun; țigări și țigarete; țigarete electronice și vaporizatoare orale pentru fumători; articole pentru fumători; chibrituri.
 (531) CFE(8) 01.15.03; 27.03.12; 27.05.08; 27.05.21; 29.01.12.

- (210) **048116**
 (220) 2021.05.14
 (730) **NOW OIL RETAIL S.R.L., MD**
 Str. Petricani nr. 32,
 MD-2059, Chișinău, Republica Moldova
 (540)



- (591) Culori revendicate: verde, negru.
 (511) NCL(11-2021)
 04 - uleiuri și grăsimi industriale; ceară; lubrifianți; produse pentru absorbția, umezirea și compactarea pulberilor; combustibili și substanțe pentru iluminat; lumânări și fitiluri pentru iluminat.
 (531) CFE(8) 01.15.15; 27.03.12; 27.05.09; 29.01.12.

- (210) **048117**
 (220) 2021.05.17
 (730) **European Refreshments, IE**
 Southgate, Dublin Road, Drogheda A92
 YK7W, Irlanda
 (540)

SCHWEPPE'S TASTE OF SPRITZ APERITIVO

- (511) NCL(11-2021)
 32 - bere; băuturi nealcoolice; ape minerale și gazeoase; băuturi din fructe și sucuri de fructe; siropuri și alte preparate nealcoolice pentru fabricarea băuturilor.

- (210) **048120**
 (220) 2021.05.18
 (730) **ERC DISTRIBUTION MDVA S.R.L., MD**
 Bd. Moscova nr. 21, of. 504,
 MD-2068, Chișinău, Republica Moldova
 (540)

ARDESTO

- (511) NCL(11-2021)
 11 - aparate și instalații de iluminat, de încălzire, de răcire, de producere a vaporilor, de gătit, de uscare, de ventilare, de distribuire a apei și instalații sanitare.
 (531) CFE(8) 15.09.11; 16.01.04; 16.01.08; 27.01.06; 27.03.15; 27.05.08; 27.05.17.

- (210) **048121**
 (220) 2021.05.12
 (730) **TOMACINSCHI Mihai, MD**
 Bd. Moscova nr. 9, bloc 5, ap. 117,
 MD-2068, Chișinău, Republica Moldova
 (540)



- (591) Culori revendicate: alb, negru, verde.
 (511) NCL(11-2021)
 42 - servicii științifice și tehnologice, precum și servicii de cercetare și de creație, referitoare la acestea; servicii de analiză, servicii de cercetare industrială și design industrial; servicii de control al calității și de autentificare; crearea și dezvoltarea hardware și software de calculator.
 (531) CFE(8) 20.05.13; 26.11.13; 26.13.25; 27.01.04; 27.03.15; 27.05.19; 27.05.22; 29.01.13.

- (210) **048122**
 (220) 2021.05.13
 (730) **TAINET S.R.L., societate comercială, MD**
 Str. Osvobođenje nr. 27, MD-3801,
 Comrat, UTA Găgăuzia, Republica Moldova
 (540)



- (511) NCL(11-2021)
 31 - produse agricole, de acvacultură, horticoale și forestiere brute și neprelucrate; cereale și semințe crude și neprelucrate; fructe și legume proaspete, ierburi proaspete; plante și flori naturale; bulbi, răsaduri și semințe pentru plantare; animale vii; hrană și băuturi pentru animale; malț.
- (531) CFE(8) 03.03.01; 03.03.17; 03.03.24; 27.05.01; 27.05.11.

-
- (210) **048123**
 (220) 2021.05.17
 (730) **MAX & OIL S.R.L., MD**
 Str. Vladimir Korolenko nr. 6, MD-5301,
 Vulcănești, UTA Găgăuzia, Republica Moldova
- (540)



- (591) Culori revendicate: roșu, negru.
 (511) NCL(11-2021)
 01 - produse chimice pentru utilizare în industrie, științe, fotografie, agricultură, horticultură și silvicultură; rășini artificiale în stare brută, materiale plastice în stare brută; compoziții extincatoare și de prevenire a incendiilor; preparate pentru călirea și sudura metalelor; materiale pentru tăbăcirea pieilor de animale; adezivi pentru utilizare în industrie; chituri și alte paste de umplutură; compost, îngrășămintă, fertilizanți; preparate biologice pentru utilizare în industrie și științe;
- 02 - vopsele, firmisuri, lacuri; substanțe de protecție contra ruginii și contra deteriorării lemnului; materiale colorante; coloranți; cerneluri pentru imprimare, marcare și gravare; rășini naturale în stare brută; metale sub formă de folie și pulbere utilizate în pictură, decorare, imprimare și artă;
- 04 - uleiuri și grăsimi industriale; ceară; lubrifianti; produse pentru absorbția, umezirea și compactarea pulberilor; combustibili și substanțe pentru iluminat; lumânări și fitiluri pentru iluminat;
- 35 - publicitate; managementul, organizarea și administrarea afacerilor comerciale; lucrări de birou;

- 37 - servicii de construcții; servicii de instalare și reparații; extracții miniere, forare de petrol și gaze.
- (531) CFE(8) 14.01.01; 14.01.03; 24.17.20; 26.03.23; 26.13.25; 27.03.15; 27.05.11; 29.01.12.

-
- (210) **048124**
 (220) 2021.05.17
 (730) **MAX & OIL S.R.L., MD**
 Str. Vladimir Korolenko nr. 6, MD-5301,
 Vulcănești, UTA Găgăuzia, Republica Moldova
- (540)



- (591) Culori revendicate: roșu, violet, verde, albastru, negru.
 (511) NCL(11-2021)
 01 - produse chimice pentru utilizare în industrie, științe, fotografie, agricultură, horticultură și silvicultură; rășini artificiale în stare brută, materiale plastice în stare brută; compoziții extincatoare și de prevenire a incendiilor; preparate pentru călirea și sudura metalelor; materiale pentru tăbăcirea pieilor de animale; adezivi pentru utilizare în industrie; chituri și alte paste de umplutură; compost, îngrășămintă, fertilizanți; preparate biologice pentru utilizare în industrie și științe;
- 02 - vopsele, firmisuri, lacuri; substanțe de protecție contra ruginii și contra deteriorării lemnului; materiale colorante; coloranți; cerneluri pentru imprimare, marcare și gravare; rășini naturale în stare brută; metale sub formă de folie și pulbere utilizate în pictură, decorare, imprimare și artă;
- 04 - uleiuri și grăsimi industriale; ceară; lubrifianti; produse pentru absorbția, umezirea și compactarea pulberilor; combustibili și substanțe pentru iluminat; lumânări și fitiluri pentru iluminat.
- (531) CFE(8) 24.15.21; 26.03.04; 26.03.05; 26.03.06; 26.03.10; 26.07.03; 27.05.01; 29.01.15.

(210) **048125**
 (220) 2021.05.17
 (730) **NITCHIN Igor, MD**
 Bd. Mircea cel Bătrîn nr. 9, ap. 131,
 MD-2044, Chișinău, Republica Moldova
 (540)



(591) Culori revendicate: alb, negru, roșu.
 (511) NCL(11-2021)
 21 - ustensile și recipiente de menaj sau de bucătărie; vase de bucătărie și articole de masă, cu excepția cuțitelor, furculițelor și lingurilor; piepteni și bureți; perii, cu excepția pensulelor; materiale pentru perii; articole pentru curățare; sticlă brută sau semiprelucrată, cu excepția sticlei de construcție; articole de sticlă, articole de porțelan și faianță;
 30 - cafea, ceai, cacao și înlocuitori de cafea; orez, paste făinoase și tăiței; tapioca și sago; făină și preparate din cereale; pâine, produse de patiserie și cofetărie; ciocolată; înghețată, șerburi și alte tipuri de gheață comestibilă; zahăr, miere, sirop de melasă; drojdie, praf de copt; sare; mirodenii, condimente, zarzavaturi conservate; oțet, sosuri și alte preparate de condimentare; gheață (apă înghețată);
 35 - publicitate; managementul, organizarea și administrarea afacerilor comerciale; lucrări de birou.
 (531) CFE(8) 26.03.23; 27.03.15; 27.05.24; 29.01.13.

(210) **048126**
 (220) 2021.05.19
 (730) **BULGARI WINERY S.R.L., întreprindere cu capital străin, MD**
 Str. Gagarin nr. 1, MD-7422,
 Tvardița, Taraclia, Republica Moldova
 (540)



(511) NCL(11-2021)
 33 - băuturi alcoolice, cu excepția berii; preparate alcoolice pentru fabricarea băuturilor.
 (531) CFE(8) 01.15.05; 24.01.18; 24.01.19; 24.09.02; 24.09.08; 24.09.24; 25.01.15; 25.01.25; 26.04.12; 27.05.10.

(210) **048127**
 (220) 2021.05.14
 (730) **SÎRBU Ludmila, MD**
 Str. Andrei Doga nr. 28, bloc 6, ap. 9,
 MD-2024, Chișinău, Republica Moldova

(540)



(591) Culori revendicate: alb, negru, roșu, verde, violet, albastru-deschis, albastru-închis, galben, portocaliu, maro, bej, roz.

(511) NCL(11-2021)

28 - jocuri, jucării și articole pentru joacă; aparate pentru jocuri video; decorațiuni (ornamente) pentru pomul de Crăciun;

35 - publicitate; managementul, organizarea și administrarea afacerilor comerciale; lucrări de birou.

(531) CFE(8) 01.15.14; 02.05.02; 02.05.08; 18.01.19; 21.03.11; 26.04.14; 26.13.01; 27.05.03; 29.01.15.

(210) **048128**

(220) 2021.05.17

(730) **Moldcell S.A., întreprindere mixtă, MD**

Str. Belgrad nr. 3,
MD-2060, Chișinău, Republica Moldova

(540)

Moldcell Foundation

(511) NCL(11-2021)

35 - publicitate; managementul, organizarea și administrarea afacerilor comerciale; lucrări de birou;

38 - servicii de telecomunicații;

41 - educație; instruire; divertisment; activități sportive și culturale;

45 - servicii juridice; servicii de securitate pentru protecția fizică a bunurilor materiale și a persoanelor; servicii personale și sociale oferite de către terți destinate să satisfacă nevoile indivizilor.

(210) **048129**

(220) 2021.05.18

(730) **TAINET S.R.L., societate comercială, MD**

Str. Osvobojdene nr. 27, MD-3801,
Comrat, UTA Găgăuzia, Republica Moldova

(540)

TAINET

(511) NCL(11-2021)

29 - carne, pește, păsări și vânat; extracte din carne; fructe și legume conservate, congelate, uscate și fierte; jeleuri, dulceturi, compoturi; ouă; lapte, brânzeturi, unt, iaurt și alte produse lactate; uleiuri și grăsimi de uz alimentară;

30 - cafea, ceai, cacao și înlocuitori de cafea; orez, paste făinoase și tăiței; tapioca și sago; făină și preparate din cereale; pâine, produse de patiserie și cofetărie; ciocolată; înghețată, șerburi și alte tipuri de gheață comestibilă; zahăr, miere, sirop de melasă; drojdie, praf de copt; sare; mirodenii, condimente, zarzavaturi conservate; oțet, sosuri și alte preparate de condimentare; gheață (apă înghețată);

31 - produse agricole, de acvacultură, horticole și forestiere brute și neprelucrate; cereale și semințe crude și neprelucrate; fructe și legume proaspete, ierburi proaspete; plante și flori naturale; bulbi, răsaduri și semințe pentru plantare; animale vii; hrană și băuturi pentru animale; malț;

32 - bere; băuturi nealcoolice; ape minerale și gazoase; băuturi din fructe și sucuri de fructe; siropuri și alte preparate nealcoolice pentru fabricarea băuturilor;

33 - băuturi alcoolice, cu excepția berii; preparate alcoolice pentru fabricarea băuturilor;

35 - publicitate; managementul, organizarea și administrarea afacerilor comerciale; lucrări de birou;

43 - servicii de alimentație publică; servicii de cazare temporară.

(210) **048130**
 (220) 2021.05.18
 (730) **BUCURIA S.A., MD**
 Str. Columna nr. 162,
 MD-2004, Chişinău, Republica Moldova
 (540)



TAINA

(511) NCL(11-2021)
 30 - cafea, ceai, cacao și înlocuitori de cafea; orez, paste făinoase și tăiței; tapioca și sago; făină și preparate din cereale; pâine, produse de patiserie și cofetărie; ciocolată; înghețată, șerburi și alte tipuri de gheață comestibilă; zahăr, miere, sirop de melasă; drojdie, praf de copt; sare; mirodenii, condimente, zarzavaturi conservate; oțet, sosuri și alte preparate de condimentare; gheață (apă înghețată);
 35 - publicitate; managementul, organizarea și administrarea afacerilor comerciale; lucrări de birou.
 (531) CFE(8) 26.01.02; 26.01.18; 26.02.03; 27.01.07; 27.05.09; 27.05.10.

(210) **048131**
 (220) 2021.05.18
 (730) **OHRIMENCO Egor, MD**
 Str. Primăverii nr. 7/1,
 MD-2064, Chişinău, Republica Moldova
 (540)

GREGORY HOTEL

(511) NCL(11-2021)
 43 - servicii de alimentație publică; servicii de cazare temporară.

(210) **048132**
 (220) 2021.05.18
 (730) **BÎSTRÎȚCHI Alexandru, MD**
 Str. Meșterul Stanciu nr. 21, ap. 1,
 MD-4301, Căușeni, Republica Moldova

(540)

VERITAN

(511) NCL(11-2021)
 35 - publicitate; managementul, organizarea și administrarea afacerilor comerciale; lucrări de birou.

(210) **048133**
 (220) 2021.05.19
 (730) **CIOBANU Ion, MD**
 Str. M. Sadoveanu nr. 30/1, ap. 23,
 MD-2075, Chişinău, Republica Moldova
 (540)

Black rock

(511) NCL(11-2021)
 33 - băuturi alcoolice, cu excepția berii; preparate alcoolice pentru fabricarea băuturilor.

(210) **048134**
 (220) 2021.05.19
 (730) **DATOR CO S.R.L., biroul istoriilor de credit, MD**
 Str. A. Pușkin nr. 45,
 MD-2001, Chişinău, Republica Moldova
 (540)



(591) Culori revendicate: alb, roșu, albastru.
 (511) NCL(11-2021)
 35 - publicitate; managementul, organizarea și administrarea afacerilor comerciale; lucrări de birou;
 36 - servicii financiare, monetare și bancare; servicii de asigurări; afaceri imobiliare;
 45 - servicii juridice; servicii de securitate pentru protecția fizică a bunurilor materiale și a per-

soanelor; servicii personale și sociale oferite de către terți destinate să satisfacă nevoile indivizilor.

(531) CFE(8) 16.03.17; 17.01.02; 17.01.05; 17.05.17; 24.15.11; 24.15.13; 26.13.25; 27.05.10; 29.01.13.

(210) **048135**

(220) 2021.05.20

(730) **BABIN Pavel, MD**

Str. Poștei nr. 92, ap. 6,
MD-2059, Chișinău, Republica Moldova

(540)

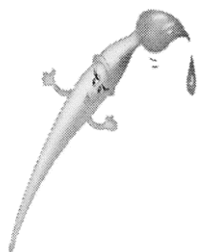

FLUGGER

(511) NCL(11-2021)

02 - vopsele, firnisuri, lacuri; substanțe de protecție contra ruginii și contra deteriorării lemnului; materiale colorante; coloranți; cerneluri pentru imprimare, marcarea și gravare; rășini naturale în stare brută; metale sub formă de folie și pulbere utilizate în pictură, decorare, imprimare și artă.

(531) CFE(8) 01.15.15; 20.01.01; 20.01.05; 27.05.17.

(210) **048136**

(220) 2021.05.20

(730) **TIMBRUS PURCARI ESTATE S.R.L., MD**

Str. Grigore Vieru nr. 134, MD-4229,
Purcari, Ștefan Vodă, Republica Moldova

(540)

TIMBRUS TERROIR WINES

(526) Elementele mărcii asupra cărora solicitantul declară că renunță la invocarea oricărui drept exclusiv: „WINES”.

(511) NCL(11-2021)

33 - băuturi alcoolice, cu excepția berii; preparate alcoolice pentru fabricarea băuturilor.

(210) **048138**

(220) 2021.05.14

(730) **ANDERSEN KIDS S.R.L., MD**

Str. Igor Vieru nr. 8/3,
MD-2075, Chișinău, Republica Moldova

(540)

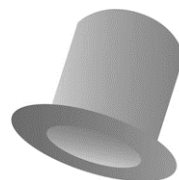

Andersen

family restaurant & activity park

(511) NCL(11-2021)

43 - servicii de alimentație publică; servicii de cazare temporară.

(531) CFE(8) 09.07.01; 09.07.17; 09.07.25; 24.17.25; 27.05.10.

(210) **048139**

(220) 2021.05.18

(730) **GOLIMP-ART S.R.L., MD**

Str. Mihail Sadoveanu nr. 42/6,
MD-2075, Chișinău, Republica Moldova

(540)

NOK OUT LET

(511) NCL(11-2021)

04 - uleiuri și grăsimi industriale; ceară; lubrifianți; produse pentru absorbția, umezirea și compactarea pulberilor; combustibili și substanțe pentru iluminat; lumânări și fitiluri pentru iluminat;

09 - aparate și instrumente științifice, de cercetare, de navigare, geodezice, fotografice, cinematografice, audiovizuale, optice, de cântărire, de măsurare, de semnalizare, de detectare, de testare, de inspectare, de salvare și didactice; aparate și instrumente pentru conducerea, comutarea, transformarea, acumularea, reglarea sau controlul distribuției sau utilizării energiei electrice; aparate și instrumente pentru înregistrarea, transmiterea, reproducerea sau prelucrarea sunetului, imaginilor sau a datelor; suporturi digitale înregistrate și descărcabile, software de calculatoare, suporturi digitale sau analogice goale de înregistrare și de stocare; mecanisme pentru aparate cu preplată; mașini înregistratoare de încasat, dispozitive de calcul; calculatoare și dispozitive periferice pentru calculatoare; costume de scafandru; măști pentru scafandri, tampoane de urechi pentru scafandri, cleme nazale pentru scafandri și înotători, mănuși de scafandru, aparate de respirat sub apă pentru înot subacvatic; extincătoare;

14 - metale prețioase și aliajele lor; giuvaiergerie, bijuterii, pietre prețioase și semiprețioase; ceasornicărie și instrumente pentru măsurarea timpului;

18 - piele și imitații de piele; piei de animale; genți de voiaj și de transport; umbrele și umbrele de soare; bastoane; bice și articole de șelărie; zgărzi, lese și îmbrăcăminte pentru animale;

21 - ustensile și recipiente de menaj sau de bucătărie; vase de bucătărie și articole de masă, cu excepția cuțitelor, furculițelor și lingurilor; piepteni și bureți; perii, cu excepția pensulelor; materiale pentru perii; articole pentru curățare; sticlă brută sau semiprelucrată, cu excepția sticlei de construcție; articole de sticlă, articole de porțelan și faianță;

25 - îmbrăcăminte, încălțăminte, articole care servesc la acoperirea capului.

(531) CFE(8) 01.01.02; 01.01.09; 14.03.01; 14.03.03; 27.01.02; 27.01.03; 27.03.12; 27.03.15; 27.05.08.

(210) **048141**

(220) 2021.05.19

(730) **LEGALBOOKING S.R.L., MD**

Bd. Mircea cel Bătrîn nr. 9, ap. 63,
MD-2075, Chișinău, Republica Moldova

(540)



(511) NCL(11-2021)

12 - vehicule; aparate de locomoție terestră, aeriană sau navală;

35 - publicitate; managementul, organizarea și administrarea afacerilor comerciale; lucrări de birou;

37 - servicii de construcții; servicii de instalare și reparații; extracții miniere, forare de petrol și gaze;

39 - transport; ambalarea și depozitarea mărfurilor; organizarea de călătorii.

(531) CFE(8) 05.05.02; 05.05.20; 05.13.11; 05.13.25; 25.01.25; 27.05.10.

(210) **048142**

(220) 2021.05.19

(730) **MOLDOVA ZAHĂR S.R.L., întreprindere cu capital străin, MD**

Str. Renașterii nr. 3, MD-4626,
Cupcini, Edineț, Republica Moldova

(540)



(591) Culori revendicate: albastru.

(511) NCL(11-2021)

30 - zahăr, sirop de melasă.

(531) CFE(8) 26.01.03; 26.01.05; 26.01.20; 26.02.05; 27.05.22; 29.01.04.

(210) **048143**
 (220) 2021.05.19
 (730) **MOLDOVA ZAHĂR S.R.L., întreprindere cu capital străin, MD**
 Str. Renașterii nr. 3, MD-4626,
 Cupcini, Edineț, Republica Moldova
 (540)

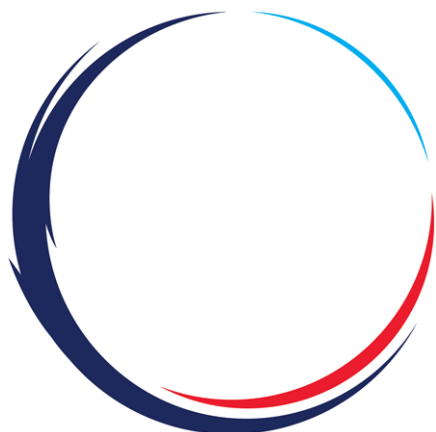

(591) Culori revendicate: albastru-deschis, albastru-închis, roșu.
 (511) NCL(11-2021)
 30 - zahăr, sirop de melasă.
 (531) CFE(8) 26.01.03; 26.01.05; 26.02.05; 26.11.21; 26.13.25; 29.01.13.

(210) **048144**
 (220) 2021.05.20
 (730) **MEDIA SHOW GRUP S.R.L., societate comercială, MD**
 Str. Petricani nr. 17,
 MD-2059, Chișinău, Republica Moldova
 (540)



MEDIA SHOW GRUP®
 YOUR AGENCY OF STRATEGIC INITIATIVES

(511) NCL(11-2021)
 35 - publicitate; managementul, organizarea și administrarea afacerilor comerciale; lucrări de birou;
 41 - educație; instruire; divertisment; activități sportive și culturale.
 (531) CFE(8) 16.01.01; 16.01.04; 16.01.25; 26.11.22; 27.03.15; 27.05.10.

(210) **048146**
 (220) 2021.05.21
 (730) **BUCURIA DULCE S.R.L., MD**
 Str. Columna nr. 162,
 MD-2004, Chișinău, Republica Moldova
 (540)

ESMERALDA

(511) NCL(11-2021)
 30 - cafea, ceai, cacao și înlocuitori de cafea; orez, paste făinoase și tăiței; tapioca și sago; făină și preparate din cereale; pâine, produse de patiserie și cofetărie; ciocolată; înghețată, șerbeturi și alte tipuri de gheață comestibilă; zahăr, miere, sirop de melasă; drojdie, praf de copt; sare; mirodenii, condimente, zarzavaturi conservate; oțet, sosuri și alte preparate de condimentare; gheață (apă înghețată).

(210) **048147**
 (220) 2021.05.21
 (730) **BUCURIA DULCE S.R.L., MD**
 Str. Columna nr. 162,
 MD-2004, Chișinău, Republica Moldova
 (540)

DORINA

(511) NCL(11-2021)
 30 - cafea, ceai, cacao și înlocuitori de cafea; orez, paste făinoase și tăiței; tapioca și sago; făină și preparate din cereale; pâine, produse de patiserie și cofetărie; ciocolată; înghețată,

șerbaturi și alte tipuri de gheață comestibilă; zahăr, miere, sirop de melasă; drojdie, praf de copt; sare; mirodenii, condimente, zarzavaturi conservate; oțet, sosuri și alte preparate de condimentare; gheață (apă înghețată).

(210) **048148**

(220) 2021.05.21

(730) **N.E.T. CO. United S.A., VG**

Vistra Corporate Services Centre, Wickhams Cay II, Road Town, Tortola VG1110, Insulele Virgine (Britanice)

(540)

dolce

(511) NCL(11-2021)

34 - tutun și înlocuitori de tutun nu pentru uz medical; țigări și țigarete, filtre pentru țigarete, foite pentru țigarete, capete de țigarete, țigarete electronice și vaporizatoare orale pentru fumători; articole pentru fumători, scumiere pentru fumători, brichete pentru fumători; chibrituri.

(531) CFE(8) 27.05.01.

(210) **048149**

(220) 2021.05.21

(730) **NEGRUȚĂ Ina, MD**

Str. Iachir nr. 21, ap. 27,
MD-3502, Orhei, Republica Moldova

(540)



(591) Culori revendicate: alb, negru, galben.

(511) NCL(11-2021)

30 - produse nutriționale preparate din miere;

35 - publicitate; managementul, organizarea și administrarea afacerilor comerciale; lucrări de birou.

(531) CFE(8) 03.13.04; 03.13.24; 27.05.24; 29.01.13.

(210) **048152**

(220) 2021.05.24

(730) **BESCHIERU Nichita, MD**

Str. Nicolae Milescu Spătarul nr. 23, ap. 79,
MD-2075, Chișinău, Republica Moldova

(540)

MERCI

(511) NCL(11-2021)

29 - carne, pește, păsări și vânat; extracte din carne; fructe și legume conservate, congelate, uscate și fierte; jeleurii, dulceturi, compoturi; ouă; lapte, brânzeturi, unt, iaurt și alte produse lactate; uleiuri și grăsimi de uz alimentară;

31 - produse agricole, de acvacultură, horticoale și forestiere brute și neprelucrate; cereale și semințe crude și neprelucrate; fructe și legume proaspete, ierburi proaspete; plante și flori naturale; bulbi, răsaduri și semințe pen-

- tru plantare; animale vii; hrană și băuturi pentru animale; malț;
- 32 - bere; băuturi nealcoolice; ape minerale și gazoase; băuturi din fructe și sucuri de fructe; siropuri și alte preparate nealcoolice pentru fabricarea băuturilor;
- 33 - băuturi alcoolice, cu excepția berii; preparate alcoolice pentru fabricarea băuturilor.

-
- (210) **048153**
 (220) 2021.05.24
 (730) **INAMSTRO S.R.L., societate comercială, MD**
 MD-5418, Gordinești, Rezina, Republica Moldova
 (540)

Eminescu Residence Offices

- (511) NCL(11-2021)
 35 - publicitate; managementul, organizarea și administrarea afacerilor comerciale; lucrări de birou;
 36 - afaceri imobiliare.

-
- (210) **048154**
 (220) 2021.05.24
 (730) **INAMSTRO S.R.L., societate comercială, MD**
 MD-5418, Gordinești, Rezina, Republica Moldova
 (540)

Infinity Tower

- (511) NCL(11-2021)
 36 - afaceri imobiliare;
 37 - servicii de construcții; servicii de instalare și reparații.

- (210) **048155**
 (220) 2021.05.24
 (730) **Jadran – Galenski Laboratorij d.d., HR**
 Svilno 20, 51 000 Rijeka, Croația
 (540)

AKBA MAPIC

- (511) NCL(11-2021)
 03 - parfumuri; preparate cosmetice, produse de toaletă;
 05 - remedii pentru medicina umană, produse dietetice; suplimente și preparate dietetice, produse farmaceutice; produse medicinale, preparate medicinale, preparate farmaceutice, produse igienice de uz medical, fungicide.
 (531) CFE(8) 28.05.00.

-
- (210) **048156**
 (220) 2021.05.24
 (730) **Jadran – Galenski Laboratorij d.d., HR**
 Svilno 20, 51 000 Rijeka, Croația
 (540)

AKBA MAPIC

- (511) NCL(11-2021)
 03 - parfumuri; preparate cosmetice, produse de toaletă;
 05 - remedii pentru medicina umană, produse dietetice; suplimente și preparate dietetice, produse farmaceutice; produse medicinale, preparate medicinale, preparate farmaceutice, produse igienice de uz medical, fungicide.
 (531) CFE(8) 28.05.00.

-
- (210) **048157**
 (220) 2021.05.25
 (730) **NANI Igor, MD**
 Str. Prepelitei nr. 27, MD-2019,
 Codru, Chișinău, Republica Moldova

(540)



(511) NCL(11-2021)

- 19 - materiale de construcție nemetalice; conducte rigide nemetalice pentru construcție; asfalt, smoală, gudron și bitum; construcții transportabile nemetalice; monumente nemetalice;
- 20 - mobilier, oglinzi, rame; containere nemetalice pentru depozitare sau transport; oase, coarne, fanoane de balenă sau sifid prelucrate sau semiprelucrate; scoici; spumă de mare; chihlimbar galben.

(531) CFE(8) 27.05.10.

(210) **048158**

(220) 2021.05.14

(730) **ANDERSEN KIDS S.R.L., MD**

Str. Igor Vieru nr. 8/3,

MD-2075, Chișinău, Republica Moldova

(540)



(511) NCL(11-2021)

- 41 - educație; instruire; divertisment; activități sportive și culturale.

(531) CFE(8) 02.01.04; 02.01.05; 02.05.02; 02.05.04; 02.05.08; 09.07.17; 21.01.16; 24.17.25; 27.05.10.

(210) **048159**

(220) 2021.05.17

(730) **CASTEL MIMI S.R.L., MD**

Str. Dacia nr. 1, MD-6512,

Bulboaca, Anenii Noi, Republica Moldova

(540)

DOMENIILE CUZA VODĂ

(511) NCL(11-2021)

- 33 - băuturi alcoolice, cu excepția berii; preparate alcoolice pentru fabricarea băuturilor.

(210) **048160**

(220) 2021.05.20

(730) **NGUYEN SI TRUNG KY, MD**

Str. George Meniuc nr. 58,

MD-2009, Chișinău, Republica Moldova

(540)

FORAMEN

(511) NCL(11-2021)

- 03 - produse nemedicinale pentru îngrijirea dinților;
- 05 - produse farmaceutice, medicale; produse igienice de uz medical; materiale pentru plombarea dinților, ceară dentară; dezinfectante.

(210) **048161**

(220) 2021.05.21

(730) **EFES VITANTA MOLDOVA BREWERY****S.A., întreprindere mixtă, MD**

Str. Uzinelor nr. 167,

MD-2023, Chișinău, Republica Moldova

(540)



(591) Culori revendicate: albastru de diferite nuanțe, alb, galben de diferite nuanțe.

(511) NCL(11-2021)

32 - bere; băuturi nealcoolice; ape minerale și gazoase; băuturi din fructe și sucuri de fructe; siropuri și alte preparate nealcoolice pentru fabricarea băuturilor;

35 - publicitate; managementul, organizarea și administrarea afacerilor comerciale; lucrări de birou;

43 - servicii de alimentație publică; servicii de cazare temporară.

(531) CFE(8) 26.11.09; 26.11.21; 27.05.03; 29.01.13.

(210) **048162**

(220) 2021.05.25

(730) **Hankook Tire & Technology Co., Ltd., KR**
286, Pangyo-ro, Bundang-gu, Seongnam-si,
Gyeonggi-do, Republica Coreea

(540)

Winter i*cept iON

(511) NCL(11-2021)

12 - pneuri pentru automobile; pneuri pentru vehicule pe două roți; carcase pentru pneuri; huse pentru pneuri; pneuri pentru motocicletă; petice adezive de cauciuc pentru repararea camerelor de aer; camere de aer pentru vehicule pe două roți; camere de aer pentru motocicletă; camere de aer pentru pneuri;

camere de aer pentru roți de vehicule; camere pentru pneuri pentru roți de vehicule; plase de portbagaje pentru vehicule; pneuri (anvelope); truse pentru repararea camerelor de aer; jante de roți pentru vehicule; huse de șei pentru biciclete; huse de șei pentru motociclete; centuri de siguranță pentru scaune de vehicule; saboți de frână pentru vehicule; amortizoare pentru vehicule; portschiuri pentru automobile; crampoane pentru pneuri; cuie pentru pneuri; bandaje de roți pentru vehicule; pneuri solide pentru roți de vehicule; benzi de rulare pentru reșaparea pneurilor; șenile pentru vehicule (de tip benzi de șenilă); șenile pentru vehicule (de tip tractor); cauciucuri fără cameră pentru vehicule pe două roți; cauciucuri fără cameră pentru motociclete; valve de bandaje pentru vehicule; anvelope pentru vehicule.

(531) CFE(8) 24.17.03; 27.05.08; 27.05.09.

(210) **048163**

(220) 2021.05.25

(730) **NGUYEN SI TRUNG KY, MD**

Str. George Meniuc nr. 58,
MD-2009, Chișinău, Republica Moldova

(540)

PIERROT

(511) NCL(11-2021)

03 - produse de toaletă nemedicinale; produse nemedicinale pentru îngrijirea dinților;

05 - produse igienice de uz medical; materiale pentru plombarea dinților, ceară dentară; dezinfectante;

10 - aparate și instrumente dentare; dinți artificiali, articole ortopedice; materiale de sutură; dispozitive terapeutice și de asistență, adaptate pentru persoanele cu dizabilități;

21 - ustensile și recipiente de menaj; perii, cu excepția pensulelor; materiale pentru perii; articole pentru curățare; articole de sticlă, articole de porțelan și faianță.

(210) **048165**
 (220) 2021.05.26
 (730) **ZELENOVSKI Evgheni, MD**
 Str. Alexandru cel Bun nr. 2, ap. 15,
 MD-3100, Bălți, Republica Moldova
 (540)



(591) Culori revendicate: alb, negru, roșu.
 (511) NCL(11-2021)
 25 - îmbrăcăminte, încălțăminte, articole care servesc la acoperirea capului;
 30 - cafea, ceai, cacao și înlocuitori de cafea; orez, paste făinoase și tăiței; tapioca și sago; făină și preparate din cereale; pâine, produse de patiserie și cofetărie; ciocolată; înghețată, șerburi și alte tipuri de gheață comestibilă; zahăr, miere, sirop de melasă; drojdie, praf de copt; sare; mirodenii, condimente, zarzavaturi conservate; oțet, sosuri și alte preparate de condimentare; gheață (apă înghețată);
 32 - bere; băuturi nealcoolice; ape minerale și gazeoase; băuturi din fructe și sucuri de fructe; siropuri și alte preparate nealcoolice pentru fabricarea băuturilor;
 33 - băuturi alcoolice, cu excepția berii; preparate alcoolice pentru fabricarea băuturilor;
 35 - publicitate; managementul, organizarea și administrarea afacerilor comerciale; lucrări de birou;
 43 - servicii de alimentație publică; servicii de cazare temporară.
 (531) CFE(8) 26.04.12; 26.04.18; 26.11.08; 27.05.24; 29.01.13.

(210) **048168**
 (220) 2021.05.26
 (730) **BESCHIERU Nichita, MD**
 Str. Nicolae Milescu Spătarul nr. 23, ap. 79,
 MD-2075, Chișinău, Republica Moldova

(540)



(554) Marcă tridimensională.
 (511) NCL(11-2021)
 32 - bere; băuturi nealcoolice; ape minerale și gazeoase; băuturi din fructe și sucuri de fructe; siropuri și alte preparate nealcoolice pentru fabricarea băuturilor;
 33 - băuturi alcoolice, cu excepția berii; preparate alcoolice pentru fabricarea băuturilor.
 (531) CFE(8) 19.03.01; 19.03.15; 19.07.01; 27.01.12; 27.05.03; 27.05.09.

(210) **048169**
 (220) 2021.05.21
 (730) **ASOCIAȚIA PRESEI INDEPENDENTE, asociație obștească, MD**
 Str. București nr. 41/5,
 MD-2012, Chișinău, Republica Moldova
 (540)



- (591) Culori revendicate: roșu, negru.
 (511) NCL(11-2021)
 41 - educație; instruire; divertisment; activități sportive și culturale.
 (531) CFE(8) 18.07.01; 24.17.04; 26.04.18; 26.13.01; 27.05.08; 27.05.17; 29.01.12.
-

- (210) **048170**
 (220) 2021.05.25
 (730) **NISTOR Vasilisa, MD**
 Str. Ion Creangă nr. 126,
 MD-3909, Cahul, Republica Moldova
 (540)



- (511) NCL(11-2021)
 32 - bere; băuturi nealcoolice; ape minerale și gazeoase; băuturi din fructe și sucuri de fructe; siropuri și alte preparate nealcoolice pentru fabricarea băuturilor;
 41 - educație; instruire; divertisment; activități sportive și culturale;
 43 - servicii de alimentație publică; servicii de cazare temporară.
 (531) CFE(8) 03.01.01; 03.01.16; 27.05.10.
-

- (210) **048171**
 (220) 2021.05.25
 (730) **NISTOR Vasilisa, MD**
 Str. Ion Creangă nr. 126,
 MD-3909, Cahul, Republica Moldova

(540)



KELLER
HOLZ™

BIER - BOUTIQUE

- (511) NCL(11-2021)
 32 - bere; băuturi nealcoolice; ape minerale și gazeoase; băuturi din fructe și sucuri de fructe; siropuri și alte preparate nealcoolice pentru fabricarea băuturilor;
 41 - educație; instruire; divertisment; activități sportive și culturale;
 43 - servicii de alimentație publică; servicii de cazare temporară.
 (531) CFE(8) 03.01.01; 03.01.16; 27.05.10.
-

- (210) **048172**
 (220) 2021.05.25
 (730) **NISTOR Vasilisa, MD**
 Str. Ion Creangă nr. 126,
 MD-3909, Cahul, Republica Moldova
 (540)



KELLER
HOLZ™

GRILL & BREW

- (511) NCL(11-2021)
 32 - bere; băuturi nealcoolice; ape minerale și gazeoase; băuturi din fructe și sucuri de fructe; siropuri și alte preparate nealcoolice pentru fabricarea băuturilor;
 41 - educație; instruire; divertisment; activități sportive și culturale;
 43 - servicii de alimentație publică; servicii de cazare temporară.
 (531) CFE(8) 03.01.01; 03.01.16; 27.05.10.

- (210) **048173**
 (220) 2021.05.25
 (730) **NISTOR Vasilisa, MD**
 Str. Ion Creangă nr. 126,
 MD-3909, Cahul, Republica Moldova
 (540)



- (511) NCL(11-2021)
 32 - bere; băuturi nealcoolice; ape minerale și gazeoase; băuturi din fructe și sucuri de fructe; siropuri și alte preparate nealcoolice pentru fabricarea băuturilor;
 41 - educație; instruire; divertisment; activități sportive și culturale;
 43 - servicii de alimentație publică; servicii de cazare temporară.
 (531) CFE(8) 03.01.01; 03.01.16; 27.05.10.

- (210) **048174**
 (220) 2021.05.25
 (730) **NISTOR Vasilisa, MD**
 Str. Ion Creangă nr. 126,
 MD-3909, Cahul, Republica Moldova
 (540)



- (511) NCL(11-2021)
 32 - bere; băuturi nealcoolice; ape minerale și gazeoase; băuturi din fructe și sucuri de fructe; siropuri și alte preparate nealcoolice pentru fabricarea băuturilor;
 41 - educație; instruire; divertisment; activități sportive și culturale;
 43 - servicii de alimentație publică; servicii de cazare temporară.
 (531) CFE(8) 03.01.01; 03.01.16; 27.05.10.

- (210) **048175**
 (220) 2021.05.25
 (730) **OXVICOM S.R.L., societate comercială, MD**
 Str. Florilor nr. 8/3, ap. 69,
 MD-2068, Chișinău, Republica Moldova
 (540)

SOFIA BALDI

- (511) NCL(11-2021)
 25 - îmbrăcăminte, încălțăminte, articole care servesc la acoperirea capului;

35 - servicii on-line de tranzacționare, și anume servicii de operare on-line pe piețe pentru vânzătorii și cumpărătorii de produse și servicii; servicii on-line de tranzacționare în care vânzătorii afișează produsele sau serviciile care urmează să fie oferite spre vânzare, achiziționare sau spre licitare prin intermediul Internetului, în scopul facilitării vânzării de produse și servicii de către terți prin intermediul unei rețele de calculatoare; oferire de răspuns evaluativ și evaluări de produse și servicii oferite de vânzători, evaluarea valorii și a prețurilor produselor și serviciilor oferite de vânzători, serviciilor de performanță a cumpărătorilor și vânzătorilor, serviciilor de livrare, precum și experiența globală de tranzacționare în legătură cu acestea; oferirea unui ghid de căutare de publicitate on-line care oferă produse și servicii ale vânzătorilor; oferirea unei baze de date de căutare on-line de evaluare pentru cumpărători și vânzători; lucrări de birou; servicii de comercializare pentru terți prestate de supermarketuri, hipermarketuri, buticuri, magazine, gherete, chioșcuri și tarabe.

(531) CFE(8) 27.05.01.

(210) **048176**
 (220) 2021.05.25
 (730) **DEBUT-SOR S.R.L., MD**
 Str. Cosăuților nr. 6,
 MD-3000, Soroca, Republica Moldova
 (540)

DELISSIMO

(511) NCL(11-2021)
 29 - carne, pește, păsări și vânat; extracte din carne; fructe și legume conservate, congelate, uscate și fierte; jeleurii, dulceturi, compoturi; ouă; lapte, brânzeturi, unt, iaurt și alte produse lactate; uleiuri și grăsimi de uz alimentar;
 30 - cafea, ceai, cacao și înlocuitori de cafea; orez, paste făinoase și tăiței; tapioca și sago; făină și preparate din cereale; pâine, produse de patiserie și cofetărie; ciocolată; înghețată, șerburi și alte tipuri de gheață comestibilă; zahăr, miere, sirop de melasă; drojdie, praf de copt; sare; mirodenii, condimente, zarzavaturi conservate; oțet, sosuri și alte preparate de condimentare; gheață (apă înghețată);

35 - publicitate; managementul, organizarea și administrarea afacerilor comerciale; lucrări de birou.

(210) **048178**
 (220) 2021.05.26
 (730) **SERVISAN-TRADE S.R.L., MD**
 MD-6819, Mileștii Mici, Ialoveni, Republica Moldova
 (540)



(591) Culori revendicate: alb, auriu.
 (511) NCL(11-2021)
 19 - materiale de construcție nemetalice; conducte rigide nemetalice pentru construcție; asfalt, smoală, gudron și bitum; construcții transportabile nemetalice; monumente nemetalice.
 (531) CFE(8) 07.03.01; 07.03.02; 26.13.25; 27.01.03; 27.03.15; 27.05.19; 29.01.12.

(210) **048184**
 (220) 2021.05.27
 (730) **Genzyme Corporation, US**
 50 Binney Street, Cambridge, MA 02142, Statele Unite ale Americii
 (540)

QFITLIA

(511) NCL(11-2021)
 05 - preparate farmaceutice pentru prevenirea și tratarea bolilor cardiovasculare, bolilor sistemului nervos central; preparate farmaceutice pentru tratamentul cancerului, trombozei și bolilor respiratorii; preparate farmaceutice pentru tratarea tulburărilor rare de sânge; preparate farmaceutice pentru prevenirea și tratarea bolilor infecțioase, și anume infecțiilor virale și bacteriene.

(210) **048185**
 (220) 2021.05.28
 (730) **MADAN Corneliu, MD**
 Str. Mihail Sadoveanu nr. 17, bloc 1, ap. 3,
 MD-2044, Chişinău, Republica Moldova
 (540)

LUMEA FIERULUI

(511) NCL(11-2021)
 06 - metale comune și aliajele lor; minereuri; materiale metalice pentru edificare și construcții; construcții transportabile metalice; cabluri și fire metalice neelectrice; produse de feronerie metalică; containere metalice pentru depozitare sau transport; seifuri;
 35 - publicitate; managementul, organizarea și administrarea afacerilor comerciale; lucrări de birou;
 37 - servicii de construcții; servicii de instalare și reparații; extracții miniere, forare de petrol și gaze.

(210) **048188**
 (220) 2021.05.28
 (730) **BALABAN INTRAVEST S.R.L., societate comercială, MD**
 MD-5024, Gura Căinarului, Florești, Republica Moldova
 (540)

FAMILIA FERICITĂ

(511) NCL(11-2021)
 32 - bere; băuturi nealcoolice; ape minerale și gazoase; băuturi din fructe și sucuri de fructe; siropuri și alte preparate nealcoolice pentru fabricarea băuturilor.

(210) **048189**
 (220) 2021.05.28
 (730) **BALABAN INTRAVEST S.R.L., societate comercială, MD**
 MD-5024, Gura Căinarului, Florești, Republica Moldova

(540)

RUSNAC

(511) NCL(11-2021)
 32 - bere; băuturi nealcoolice; ape minerale și gazoase; băuturi din fructe și sucuri de fructe; siropuri și alte preparate nealcoolice pentru fabricarea băuturilor;
 33 - băuturi alcoolice, cu excepția berii; preparate alcoolice pentru fabricarea băuturilor;
 35 - servicii on-line de tranzacționare, și anume servicii de operare on-line pe piețe pentru vânzătorii și cumpărătorii de produse și servicii; servicii on-line de tranzacționare în care vânzătorii afișează produsele sau serviciile care urmează să fie oferite spre vânzare, achiziționare sau spre licitare prin intermediul Internetului, în scopul facilitării vânzării de produse și servicii de către terți prin intermediul unei rețele de calculatoare; oferire de răspuns evaluativ și evaluări de produse și servicii oferite de vânzatori, evaluarea valorii și a prețurilor produselor și serviciilor oferite de vânzatori, serviciilor de performanță a cumpărătorilor și vânzătorilor, serviciilor de livrare, precum și experiența globală de tranzacționare în legătură cu acestea; oferirea unui ghid de căutare de publicitate on-line care oferă produse și servicii ale vânzătorilor; oferirea unei baze de date de căutare on-line de evaluare pentru cumpărători și vânzatori; publicitate; gestiunea afacerilor comerciale; administrare comercială; lucrări de birou; servicii de comercializare pentru terți prestate de supermarketuri, hipermarketuri, buticuri, magazine, gherete, chioșcuri și tarabe;
 39 - transport; ambalarea și depozitarea mărfurilor; organizarea de călătorii.

(210) **048190**
 (220) 2021.05.28
 (730) **BALABAN INTRAVEST S.R.L., societate comercială, MD**
 MD-5024, Gura Căinarului, Florești, Republica Moldova
 (540)

HRUMS

- (511) NCL(11-2021)
 29 - carne, pește, păsări și vânat; extracte din carne; fructe și legume conservate, congelate, uscate și fierte; jeleuri, dulceturi, compoturi; ouă; lapte, brânzeturi, unt, iaurt și alte produse lactate; uleiuri și grăsimi de uz alimentar;
- 30 - cafea, ceai, cacao și înlocuitori de cafea; orez, paste făinoase și tăiței; tapioca și sago; făină și preparate din cereale; pâine, produse de patiserie și cofetărie; ciocolată; înghețată, șerburi și alte tipuri de gheață comestibilă; zahăr, miere, sirop de melasă; drojdie, praf de copt; sare; mirodenii, condimente, zarzavaturi conservate; oțet, sosuri și alte preparate de condimentare; gheață (apă înghețată);
- 31 - produse agricole, de acvacultură, horticoale și forestiere brute și neprelucrate; cereale și semințe crude și neprelucrate; fructe și legume proaspete, ierburi proaspete; plante și flori naturale; bulbi, răsaduri și semințe pentru plantare; animale vii; hrană și băuturi pentru animale; malț.

- (210) **048191**
 (220) 2021.05.28
 (730) **BALABAN INTRAVEST S.R.L., societate comercială, MD**
 MD-5024, Gura Căinarului, Florești, Republica Moldova
- (540)

SĂNĂTATEA NOASTRĂ

- (511) NCL(11-2021)
 32 - bere; băuturi nealcoolice; ape minerale și gazoase; băuturi din fructe și sucuri de fructe; siropuri și alte preparate nealcoolice pentru fabricarea băuturilor.

- (210) **048192**
 (220) 2021.05.28
 (730) **BALABAN INTRAVEST S.R.L., societate comercială, MD**
 MD-5024, Gura Căinarului, Florești, Republica Moldova

(540)

BEBELUȘ

- (511) NCL(11-2021)
 32 - bere; băuturi nealcoolice; ape minerale și gazoase; băuturi din fructe și sucuri de fructe; siropuri și alte preparate nealcoolice pentru fabricarea băuturilor.

- (210) **048193**
 (220) 2021.05.28
 (730) **BALABAN INTRAVEST S.R.L., societate comercială, MD**
 MD-5024, Gura Căinarului, Florești, Republica Moldova
- (540)

GURA

- (511) NCL(11-2021)
 32 - bere; băuturi nealcoolice; ape minerale și gazoase; băuturi din fructe și sucuri de fructe; siropuri și alte preparate nealcoolice pentru fabricarea băuturilor;
- 33 - băuturi alcoolice, cu excepția berii; preparate alcoolice pentru fabricarea băuturilor;
- 35 - servicii on-line de tranzacționare, și anume servicii de operare on-line pe piețe pentru vânzătorii și cumpărătorii de produse și servicii; servicii on-line de tranzacționare în care vânzătorii afișează produsele sau serviciile care urmează să fie oferite spre vânzare, achiziționare sau spre licitare prin intermediul Internetului, în scopul facilitării vânzării de produse și servicii de către terți prin intermediul unei rețele de calculatoare; oferi de răspuns evaluativ și evaluări de produse și servicii oferite de vânzătorii, evaluarea valorii și a prețurilor produselor și serviciilor oferite de vânzătorii, serviciilor de performanță a cumpărătorilor și vânzătorilor, serviciilor de livrare, precum și experiența globală de tranzacționare în legătură cu acestea; oferirea unui ghid de căutare de publicitate on-line care oferă produse și servicii ale vânzătorilor; oferirea unei baze de date de căutare on-line de evaluare pentru cumpărătorii și vânzătorii; publicitate; gestiunea afacerilor comerciale;

administrare comercială; lucrări de birou; servicii de comercializare pentru terți prestare de supermarketuri, hipermarketuri, buticuri, magazine, gherete, chioșcuri și tarabe.

- (210) **048194**
 (220) 2021.05.28
 (730) **BALABAN INTRAVEST S.R.L., societate comercială, MD**
 MD-5024, Gura Căinarului, Florești, Republica Moldova
 (540)

GRIZZLY

- (511) NCL(11-2021)
 29 - carne, pește, păsări și vânat; extracte din carne; fructe și legume conservate, congelate, uscate și fierte; jeleuri, dulceturi, compoturi; ouă; lapte, brânzeturi, unt, iaurt și alte produse lactate; uleiuri și grăsimi de uz alimentar;
 31 - produse agricole, de acvacultură, horticole și forestiere brute și neprelucrate; cereale și semințe crude și neprelucrate; fructe și legume proaspete, ierburi proaspete; plante și flori naturale; bulbi, răsaduri și semințe pentru plantare; animale vii; hrană și băuturi pentru animale; malț.

- (210) **048195**
 (220) 2021.05.28
 (730) **BALABAN INTRAVEST S.R.L., societate comercială, MD**
 MD-5024, Gura Căinarului, Florești, Republica Moldova
 (540)

СВЯТОЙ ИСТОЧНИК

- (511) NCL(11-2021)
 32 - bere; băuturi nealcoolice; ape minerale și gazeoase; băuturi din fructe și sucuri de fructe; siropuri și alte preparate nealcoolice pentru fabricarea băuturilor.
 (531) CFE(8) 28.05.00.

- (210) **048196**
 (220) 2021.05.28
 (730) **BALABAN INTRAVEST S.R.L., societate comercială, MD**
 MD-5024, Gura Căinarului, Florești, Republica Moldova
 (540)

AQUA LIFE

- (511) NCL(11-2021)
 32 - bere; băuturi nealcoolice; ape minerale și gazeoase; băuturi din fructe și sucuri de fructe; siropuri și alte preparate nealcoolice pentru fabricarea băuturilor.

- (210) **048197**
 (220) 2021.05.28
 (730) **BALABAN INTRAVEST S.R.L., societate comercială, MD**
 MD-5024, Gura Căinarului, Florești, Republica Moldova
 (540)



AQUA TRADE

- (511) NCL(11-2021)
 32 - bere; băuturi nealcoolice; ape minerale și gazeoase; băuturi din fructe și sucuri de fructe; siropuri și alte preparate nealcoolice pentru fabricarea băuturilor;
 35 - servicii on-line de tranzacționare, și anume servicii de operare on-line pe piețe pentru

vânzătorii și cumpărătorii de produse și servicii; servicii on-line de tranzacționare în care vânzătorii afișează produsele sau serviciile care urmează să fie oferite spre vânzare, achiziționare sau spre licitare prin intermediul Internetului, în scopul facilitării vânzării de produse și servicii de către terți prin intermediul unei rețele de calculatoare; oferire de răspuns evaluativ și evaluări de produse și servicii oferite de vânzători, evaluarea valorii și a prețurilor produselor și serviciilor oferite de vânzători, serviciilor de performanță a cumpărătorilor și vânzătorilor, serviciilor de livrare, precum și experiența globală de tranzacționare în legătură cu acestea; oferirea unui ghid de căutare de publicitate on-line care oferă produse și servicii ale vânzătorilor; oferirea unei baze de date de căutare on-line de evaluare pentru cumpărători și vânzători; publicitate; gestiunea afacerilor comerciale; administrare comercială; lucrări de birou; servicii de comercializare pentru terți prestate de supermarketuri, hipermarketuri, buticuri, magazine, gherete, chioșcuri și tarabe.

(531) CFE(8) 24.15.13; 26.01.05; 26.11.21; 26.11.25; 27.05.01.

(210) **048198**

(220) 2021.05.28

(730) **BALABAN INTRAVEST S.R.L., societate comercială, MD**

MD-5024, Gura Căinarului, Florești, Republica Moldova

(540)

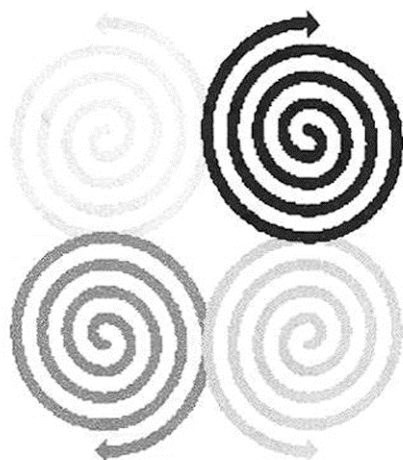

AQUA TRADE

(511) NCL(11-2021)

32 - bere; băuturi nealcoolice; ape minerale și gazoase; băuturi din fructe și sucuri de fructe; siropuri și alte preparate nealcoolice pentru fabricarea băuturilor;

35 - servicii on-line de tranzacționare, și anume servicii de operare on-line pe piețe pentru vânzătorii și cumpărătorii de produse și servicii; servicii on-line de tranzacționare în care vânzătorii afișează produsele sau serviciile care urmează să fie oferite spre vânzare, achiziționare sau spre licitare prin intermediul Internetului, în scopul facilitării vânzării de produse și servicii de către terți prin intermediul unei rețele de calculatoare; oferire de răspuns evaluativ și evaluări de produse și servicii oferite de vânzători, evaluarea valorii și a prețurilor produselor și serviciilor oferite de vânzători, serviciilor de performanță a cumpărătorilor și vânzătorilor, serviciilor de livrare, precum și experiența globală de tranzacționare în legătură cu acestea; oferirea unui ghid de căutare de publicitate on-line care oferă produse și servicii ale vânzătorilor; oferirea unei baze de date de căutare on-line de evaluare pentru cumpărători și vânzători; publicitate; gestiunea afacerilor comerciale; administrare comercială; lucrări de birou; servicii de comercializare pentru terți prestate de supermarketuri, hipermarketuri, buticuri, magazine, gherete, chioșcuri și tarabe.

(531) CFE(8) 24.15.13; 26.01.05; 26.01.06; 26.11.21; 26.11.25; 27.05.01.

(210) **048199**

(220) 2021.05.28

(730) **BALABAN INTRAVEST S.R.L., societate comercială, MD**

MD-5024, Gura Căinarului, Florești, Republica Moldova

(540)

ZARAZA

(511) NCL(11-2021)

29 - carne, pește, păsări și vânat; extracte din carne; fructe și legume conservate, congelate, uscate și fierte; jeleurii, dulceturi, compoturi; ouă; lapte, brânzeturi, unt, iaurt și alte produse lactate; uleiuri și grăsimi de uz alimentar;

- 30 - cafea, ceai, cacao și înlocuitori de cafea; orez, paste făinoase și tăiței; tapioca și sago; făină și preparate din cereale; pâine, produse de patiserie și cofetărie; ciocolată; înghețată, șerburi și alte tipuri de gheață comestibilă; zahăr, miere, sirop de melasă; drojdie, praf de copt; sare; mirodenii, condimente, zarzavaturi conservate; oțet, sosuri și alte preparate de condimentare; gheață (apă înghețată);
- 31 - produse agricole, de acvacultură, horticole și forestiere brute și neprelucrate; cereale și semințe crude și neprelucrate; fructe și legume proaspete, ierburi proaspete; plante și flori naturale; bulbi, răsaduri și semințe pentru plantare; animale vii; hrană și băuturi pentru animale; malț.

- (210) **048200**
 (220) 2021.05.28
 (730) **BALABAN INTRAVEST S.R.L., societate comercială, MD**
 MD-5024, Gura Căinarului, Florești, Republica Moldova
 (540)



Populară

- (511) NCL(11-2021)
 32 - bere; băuturi nealcoolice; ape minerale și gazoase; băuturi din fructe și sucuri de fructe; siropuri și alte preparate nealcoolice pentru fabricarea băuturilor;
 33 - băuturi alcoolice, cu excepția berii; preparate alcoolice pentru fabricarea băuturilor.
 (531) CFE(8) 05.01.01; 05.01.06; 05.01.10; 05.01.16; 27.05.17.

- (210) **048201**
 (220) 2021.05.28
 (730) **BALABAN INTRAVEST S.R.L., societate comercială, MD**
 MD-5024, Gura Căinarului, Florești, Republica Moldova
 (540)



- (511) NCL(11-2021)
 32 - bere; băuturi nealcoolice; ape minerale și gazoase; băuturi din fructe și sucuri de fructe; siropuri și alte preparate nealcoolice pentru fabricarea băuturilor.
 (531) CFE(8) 05.03.13; 05.03.15; 26.02.07; 26.02.15; 27.05.02; 27.05.03.

- (210) **048202**
 (220) 2021.05.28
 (730) **BALABAN INTRAVEST S.R.L., societate comercială, MD**
 MD-5024, Gura Căinarului, Florești, Republica Moldova
 (540)



- (591) Culori revendicate: gri, albastru de diferite nuanțe.
 (511) NCL(11-2021)

- 32 - bere; băuturi nealcoolice; ape minerale și gaze; băuturi din fructe și sucuri de fructe; siropuri și alte preparate nealcoolice pentru fabricarea băuturilor;
- 33 - băuturi alcoolice, cu excepția berii; preparate alcoolice pentru fabricarea băuturilor.
- (531) CFE(8) 02.01.08; 02.01.16; 27.05.17; 29.01.12.

-
- (210) **048203**
 (220) 2021.05.28
 (730) **BALABAN INTRAVEST S.R.L., societate comercială, MD**
 MD-5024, Gura Căinarului, Florești, Republica Moldova
 (540)

ENZO

- (511) NCL(11-2021)
 32 - bere; băuturi nealcoolice; ape minerale și gaze; băuturi din fructe și sucuri de fructe; siropuri și alte preparate nealcoolice pentru fabricarea băuturilor.

-
- (210) **048204**
 (220) 2021.05.28
 (730) **CĂTĂDENI-LUX S.R.L., MD**
 Str. Varnița nr. 2/A,
 MD-2023, Chișinău, Republica Moldova
 (540)



FASTER TOOLS

- (511) NCL(11-2021)
 08 - unelte și scule (acționate manual).
 (531) CFE(8) 14.05.01; 14.07.06; 14.07.07; 26.13.25; 27.05.17.

- (210) **048205**
 (220) 2021.05.28
 (730) **CĂTĂDENI-LUX S.R.L., MD**
 Str. Varnița nr. 2/A,
 MD-2023, Chișinău, Republica Moldova
 (540)



Draumet

- (511) NCL(11-2021)
 08 - unelte și scule (acționate manual).
 (531) CFE(8) 14.07.06; 14.07.09; 26.13.25; 27.03.15; 27.05.08; 27.05.10.

-
- (210) **048209**
 (220) 2021.05.25
 (730) **BALABAN INTRAVEST S.R.L., societate comercială, MD**
 MD-5024, Gura Căinarului, Florești, Republica Moldova
 (540)

MAX SPEED

- (511) NCL(11-2021)
 32 - bere; băuturi nealcoolice; ape minerale și gaze; băuturi din fructe și sucuri de fructe; siropuri și alte preparate nealcoolice pentru fabricarea băuturilor;
- 33 - băuturi alcoolice, cu excepția berii; preparate alcoolice pentru fabricarea băuturilor.

-
- (210) **048210**
 (220) 2021.05.25
 (730) **BALABAN INTRAVEST S.R.L., societate comercială, MD**
 MD-5024, Gura Căinarului, Florești, Republica Moldova
 (540)

DRIVE ENERGY

- (511) NCL(11-2021)
 32 - bere; băuturi nealcoolice; ape minerale și gazoase; băuturi din fructe și sucuri de fructe; siropuri și alte preparate nealcoolice pentru fabricarea băuturilor;
 33 - băuturi alcoolice, cu excepția berii; preparate alcoolice pentru fabricarea băuturilor.

-
- (210) **048213**
 (220) 2021.05.26
 (730) **Trabulseih Amer, MD**
 Str. Petru Rareș nr. 22, ap. 11,
 MD-2005, Chișinău, Republica Moldova
 (540)

Idealigner

- (511) NCL(11-2021)
 10 - aparate și instrumente chirurgicale, medicale, dentare și veterinare; membre, ochi și dinți artificiali, articole ortopedice; materiale de sutură; dispozitive terapeutice și de asistență, adaptate pentru persoanele cu dizabilități; aparate de masaj; aparate, dispozitive și articole pentru alăptarea bebelușilor; aparate, dispozitive și articole pentru activitatea sexuală;
 35 - publicitate; managementul, organizarea și administrarea afacerilor comerciale; lucrări de birou;
 44 - servicii medicale; servicii veterinare; servicii de igienă și de îngrijire a frumuseții pentru oameni sau animale; servicii de agricultură, acvacultură, horticultură și silvicultură.
 (531) CFE(8) 02.09.08; 04.05.21; 26.11.12; 27.05.11.

-
- (210) **048214**
 (220) 2021.05.26
 (730) **IMENSITATE S.R.L., MD**
 Str. Nicolae Testemițanu nr. 23,
 MD-2025, Chișinău, Republica Moldova

(540)

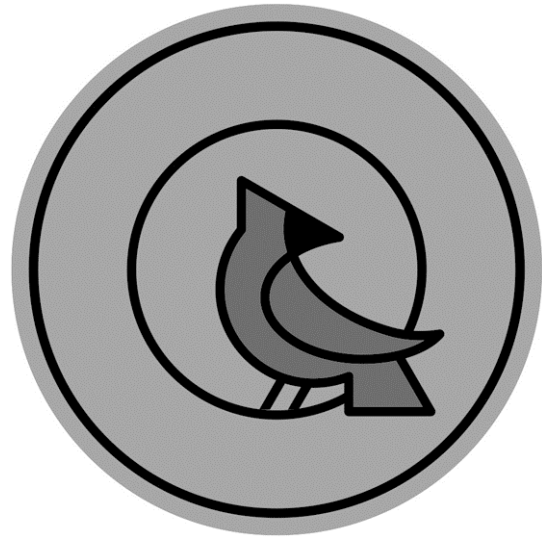

- (591) Culori revendicate: alb, gri-închis, gri-deschis, negru.
 (511) NCL(11-2021)
 32 - bere; băuturi nealcoolice; ape minerale și gazoase; băuturi din fructe și sucuri de fructe; siropuri și alte preparate nealcoolice pentru fabricarea băuturilor;
 33 - băuturi alcoolice, cu excepția berii; preparate alcoolice pentru fabricarea băuturilor;
 35 - publicitate; managementul, organizarea și administrarea afacerilor comerciale; lucrări de birou.
 (531) CFE(8) 03.07.11; 03.07.13; 03.07.21; 03.07.24; 26.01.04; 26.01.15; 29.01.14.

-
- (210) **048216**
 (220) 2021.05.26
 (730) **SÎRBU Anatolie, MD**
 Bd. Renașterii nr. 44, ap. 1,
 MD-2024, Chișinău, Republica Moldova
 (540)

Hillmond view

- (511) NCL(11-2021)
 33 - băuturi alcoolice, cu excepția berii; preparate alcoolice pentru fabricarea băuturilor.

- (210) **048217**
 (220) 2021.05.27
 (730) **SUSARENCO Ion, MD**
 Str. Petru Movilă nr. 7, MD-3733,
 Trușeni, Chișinău, Republica Moldova
 (540)



- (591) Culori revendicate: albastru, alb, auriu.
 (511) NCL(11-2021)
 01 - produse chimice pentru utilizare în industrie, științe, fotografie, agricultură, horticultură și silvicultură; rășini artificiale în stare brută, materiale plastice în stare brută; compoziții extincătoare și de prevenire a incendiilor; preparate pentru călirea și sudura metalelor; materiale pentru tăbăcirea pieilor de animale; adezivi pentru utilizare în industrie; chituri și alte paste de umplutură; compost, îngrășămintă, fertilizanți; preparate biologice pentru utilizare în industrie și științe;
 02 - vopsele, firnisuri, lacuri; substanțe de protecție contra ruginii și contra deteriorării lemnului; materiale colorante; coloranți; cerneluri pentru imprimare, marcare și gravare; rășini naturale în stare brută; metale sub formă de folie și pulbere utilizate în pictură, decorare, imprimare și artă;
 06 - metale comune și aliajele lor; minereuri; materiale metalice pentru edificare și construcții; construcții transportabile metalice; cabluri și fire metalice neelectrice; produse de feronerie metalică; containere metalice pentru depozitare sau transport; seifuri;
 17 - cauciuc, gutapercă, gumă, azbest, mică și înlocuitori ai acestora neprelucrate și semiprelucrate; materiale plastice și rășini extrudate destinate utilizării în producție; materiale de călăfătuire, etanșare și izolare; conducte, tuburi și furtunuri flexibile nemetalice;
 19 - materiale de construcție nemetalice; conducte rigide nemetalice pentru construcție; asfalt, smoală, gudron și bitum; construcții transportabile nemetalice; monumente nemetalice;

- 35 - publicitate; managementul, organizarea și administrarea afacerilor comerciale; lucrări de birou;
 36 - servicii financiare, monetare și bancare; servicii de asigurări; afaceri imobiliare;
 37 - servicii de construcții; servicii de instalare și reparații; extracții miniere, forare de petrol și gaze;
 39 - transport; ambalarea și depozitarea mărfurilor; organizarea de călătorii.
 (531) CFE(8) 06.01.04; 26.03.23; 26.07.15; 26.11.13; 26.13.25; 27.05.24; 29.01.13.

- (210) **048221**
 (220) 2021.05.30
 (730) **BESCHIERU Nichita, MD**
 Str. Nicolae Milescu Spătarul nr. 23, ap. 79,
 MD-2075, Chișinău, Republica Moldova
 (540)

STO LAT

- (511) NCL(11-2021)
 33 - băuturi alcoolice, cu excepția berii; preparate alcoolice pentru fabricarea băuturilor.

- (210) **048222**
 (220) 2021.05.31
 (730) **BUCURIA DULCE S.R.L., MD**
 Str. Columna nr. 162,
 MD-2004, Chișinău, Republica Moldova
 (540)

PARKUR

- (511) NCL(11-2021)
 30 - cafea, ceai, cacao și înlocuitori de cafea; orez, paste făinoase și tăiței; tapioca și sago; făină și preparate din cereale; pâine, produse de patiserie și cofetărie; ciocolată; înghețată, șerburi și alte tipuri de gheață comestibilă; zahăr, miere, sirop de melasă; drojdie, praf de copt; sare; mirodenii, condimente, zarzavaturi conservate; oțet, sosuri și alte preparate de condimentare; gheață (apă înghețată).

(210) **048223**
 (220) 2021.05.27
 (730) **STICLĂMONT S.A., MD**
 Str. Grădina Botanică nr. 14/1,
 MD-2032, Chișinău, Republica Moldova
 (540)



(511) NCL(11-2021)
 06 - metale comune și aliajele lor; minereuri; materiale metalice pentru edificare și construcții; construcții transportabile metalice; cabluri și fire metalice neelectrice; produse de feronerie metalică; containere metalice pentru depozitare sau transport; seifuri;
 19 - materiale de construcție nemetalice; conducte rigide nemetalice pentru construcție; asfalt, smoală, gudron și bitum; construcții transportabile nemetalice; monumente nemetalice;
 35 - publicitate; managementul, organizarea și administrarea afacerilor comerciale; lucrări de birou;
 37 - servicii de construcții; servicii de instalare și reparații; extracții miniere, forare de petrol și gaze.
 (531) CFE(8) 07.01.24; 07.01.25; 26.05.18; 27.01.04; 27.05.17; 27.05.21.

(210) **048224**
 (220) 2021.05.26
 (730) **BUKET MOLDAVII, societate pe acțiuni de tip închis, MD**
 Str. Sverdlov nr. 109,
 MD-4500, Dubăsari, Republica Moldova
 (540)

Букет Молдавии - старая лоза.

(526) Elementele mărcii asupra căroră solicitantul declară că renunță la invocarea oricărui drept exclusiv: „Молдавии”.
 (511) NCL(11-2021)
 33 - băuturi alcoolice, cu excepția berii; preparate alcoolice pentru fabricarea băuturilor.
 (531) CFE(8) 28.05.00.

(210) **048225**
 (220) 2021.05.31
 (730) **TODICA Andrei, MD**
 Str. Nicolae Dimo nr. 25, ap. 49,
 MD-2045, Chișinău, Republica Moldova
 (540)

ZEOBLISS

(511) NCL(11-2021)
 01 - produse chimice pentru utilizare în industrie, științe, fotografie, agricultură, horticultură și silvicultură; rășini artificiale în stare brută, materiale plastice în stare brută; compoziții extincatoare și de prevenire a incendiilor; preparate pentru călirea și sudura metalelor; materiale pentru tăbăcirea pieilor de animale; adezivi pentru utilizare în industrie; chituri și alte paste de umplutură; compost, îngrășă-minte, fertilizanți; preparate biologice pentru utilizare în industrie și științe.

(210) **048227**
 (220) 2021.05.31
 (730) **KT & G CORPORATION, KR**
 71, Beotkkot-gil, Daedeok-gu, Daejeon,
 Republica Coreea
 (540)

Fiit VIOLA

(511) NCL(11-2021)
 34 - țigarete; tutun; înlocuitori de tutun; țigări de foi; țigarete electronice; soluții lichide de nicotină pentru utilizare în țigări electronice; soluții lichide pentru utilizare în țigări electronice; arome, altele decât uleiurile esențiale, pentru utilizare în țigări electronice; cutii cu umiditate constantă pentru păstrarea țigărilor de foi; foarfeci pentru țigări de foi; scrumiere; cartușe pentru țigări electronice; suporturi pentru țigarete electronice; atomizoare pentru țigări electronice; articole pentru uz cu tutun (inclusiv brichete pentru fumători); dispozitive pentru curățarea și dezinfectarea țigaretelor electronice; periute pentru curățarea țigaretelor electronice; tampoane pentru curățarea țigaretelor electronice; produse

pentru curățarea țigaretelor electronice; unelte pentru curățarea țigaretelor electronice; aparate pentru curățarea țigaretelor electronice; curățătoare electrice pentru țigaretelile electronice; huse pentru țigări electronice; tutun fără fum; vaporizatoare pentru țigaretelile fără fum; suporturi pentru dispozitive electronice pentru încălzirea țigaretelor sau tutunului, a produselor din tutun și înlocuitorilor de tutun; bețișoare de tutun pentru țigaretelile electronice.

(210) **048228**

(220) 2021.05.31

(730) **TOPAL Maxim, MD**

Bd. Cuza-Vodă nr. 41, bloc 2, ap. 10,
MD-2072, Chișinău, Republica Moldova

(540)



(591) Culori revendicate: alb, albastru.

(511) NCL(11-2021)

03 - cosmetice și produse de toaletă nemedicinale; produse nemedicinale pentru îngrijirea dinților; articole de parfumerie, uleiuri esențiale; preparate pentru albit și alte substanțe pentru spălat; preparate pentru curățare, lustruire, degresare și șlefuire;

21 - ustensile și recipiente de menaj sau de bucătărie; vase de bucătărie și articole de masă, cu excepția cuțitelor, furculițelor și lingurilor; piepteni și bureți; perii, cu excepția pensulelor; materiale pentru perii; articole pentru curățare; sticlă brută sau semiprelucrată, cu excepția sticlei de construcție; articole de sticlă, articole de porțelan și faianță;

25 - îmbrăcăminte, încălțăminte, articole care servesc la acoperirea capului;

29 - carne, pește, păsări și vânat; extracte din carne; fructe și legume conservate, congelate, uscate și fierte; jeleuri, dulcetuuri, compoturi; ouă; lapte, brânzeturi, unt, iaurt și alte produse lactate; uleiuri și grăsimi de uz alimentar;

31 - produse agricole, de acvacultură, horticoale și forestiere brute și neprelucrate; cereale și semințe crude și neprelucrate; fructe și legume proaspete, ierburi proaspete; plante și flori naturale; bulbi, răsaduri și semințe pentru plantare; animale vii; hrană și băuturi pentru animale; malț;

32 - bere; băuturi nealcoolice; ape minerale și gazeoase; băuturi din fructe și sucuri de fructe; siropuri și alte preparate nealcoolice pentru fabricarea băuturilor;

35 - publicitate; managementul, organizarea și administrarea afacerilor comerciale; lucrări de birou;

41 - educație; instruire; divertisment; activități sportive și culturale;

43 - servicii de alimentație publică; servicii de cazare temporară;

44 - servicii medicale; servicii veterinare; servicii de igienă și de îngrijire a frumuseții pentru oameni sau animale; servicii de agricultură, acvacultură, horticultură și silvicultură.

(531) CFE(8) 26.01.18; 26.01.20; 27.01.06; 29.01.12.

(210) **048229**

(220) 2021.05.31

(730) **KT & G CORPORATION, KR**

71, Beotkkot-gil, Daedeok-gu, Daejeon, Republica Coreea

(540)

Fiit CRISP

(511) NCL(11-2021)

34 - țigaretelile; tutun; înlocuitori de tutun; țigări de foi; țigaretelile electronice; soluții lichide de nicotină pentru utilizare în țigări electronice; soluții lichide pentru utilizare în țigări electronice; arome, altele decât uleiurile esențiale, pentru utilizare în țigări electronice; cutii cu umiditate constantă pentru păstrarea țigaretelilor

de foi; foarfeci pentru țigări de foi; scrumiere; cartușe pentru țigări electronice; suporturi pentru țigărete electronice; atomizoare pentru țigări electronice; articole pentru uz cu tutun (inclusiv brichete pentru fumători); dispozitive pentru curățarea și dezinfectarea țigaretelor electronice; periuțe pentru curățarea țigaretelor electronice; tampoane pentru curățarea țigaretelor electronice; produse pentru curățarea țigaretelor electronice; unelte pentru curățarea țigaretelor electronice; aparate pentru curățarea țigaretelor electronice; curățătoare electrice pentru țigaretelile electronice; huse pentru țigări electronice; tutun fără fum; vaporizatoare pentru țigărete fără fum; suporturi pentru dispozitive electronice pentru încălzirea țigaretelor sau tutunului, a produselor din tutun și înlocuitorilor de tutun; bețișoare de tutun pentru țigărete electronice.

(531) CFE(8) 02.05.06; 02.05.17; 02.05.18; 02.05.23; 02.05.27; 12.01.09; 18.07.20; 19.07.26; 26.01.14; 26.01.21; 27.05.01; 29.01.12.

(210) **048263**

(220) 2021.04.26

(730) **OBUVNAIA FIRMA "TIGINA", societate pe acțiuni de tip închis, MD**

Str. Chișiniovscaia nr. 20,
MD-3200, Bender, Republica Moldova

(540)



Tigina

(210) **048246**

(220) 2021.05.31

(730) **MITU ALICE MIHAELA, RO**

Str. Sandu Aldea nr. 13, parter, ap. 2, sector
1, BUCUREȘTI, 012216, România

(540)



(511) NCL(11-2021)

25 - îmbrăcăminte, încălțăminte, articole care servesc la acoperirea capului;

35 - publicitate; managementul, organizarea și administrarea afacerilor comerciale; lucrări de birou.

(531) CFE(8) 01.03.20; 03.01.01; 03.01.16; 03.01.24; 07.01.01; 07.01.06; 27.05.10.

(210) **047299**

(220) 2021.01.06

(730) **Borsodi Sörgyár Kft., HU**

Böcs, Rákóczi u. 81., H-3574, Ungaria

(540)

WAI MOMENT

(511) NCL(11-2021)

33 - băuturi alcoolice; cidru; vinuri, băuturi spirtoase și lichioruri; băuturi alcoolice carbonatate, vinuri spumante, vinuri spumoase; băuturi alcoolice carbonatate cu aromă de fructe.

(591) Culori revendicate: negru, oranj.

(511) NCL(11-2021)

41 - servicii de educație și instruire în domeniul prevenirii accidentelor mecanice, termice sau chimice în rândul bebelușilor, copiilor mici, preadolescenților și adolescenților.

(210) **047886**
 (220) 2021.04.08
 (730) **EPIDAVR S.R.L., firmă, MD**
 Str. Uzinelor nr. 143,
 MD-2023, Chișinău, Republica Moldova
 (540)

TAO MOTOR

(511) NCL(11-2021)
 07 - mașini, mașini-unelte, scule cu acționare mecanică; motoare, cu excepția celor pentru vehiculele terestre; cuplaje și organe de transmisie, cu excepția celor pentru vehiculele terestre; instrumente agricole, altele decât cele acționate manual; incubatoare pentru ouă; mașini automate de vânzare;
 12 - vehicule; aparate de locomotie terestră, aeriană sau navală;
 35 - publicitate; managementul, organizarea și administrarea afacerilor comerciale; lucrări de birou.

(210) **047898**
 (220) 2021.04.13
 (730) **LEVITCAIA Olga, MD**
 Str. Independenței nr. 24/3, ap. 3,
 MD-2060, Chișinău, Republica Moldova
 (540)



(591) Culori revendicate: verde, galben, alb.
 (511) NCL(11-2021)
 03 - cosmetice și produse de toaletă nemedicinale; produse nemedicinale pentru îngrijirea dinților; articole de parfumerie, uleiuri esențiale; preparate pentru albit și alte substanțe pentru spălat; preparate pentru curățare, lustruire, degresare și șlefuire;
 05 - produse farmaceutice, medicale și de uz veterinar; produse igienice de uz medical; substanțe și alimente dietetice de uz medical sau veterinar, alimente pentru sugari; suplimente dietetice pentru oameni și animale; plasturi, materiale pentru pansamente; materiale pentru plombarea dinților, ceară dentară; dezinfectante; produse pentru distrugerea animalelor dăunătoare; fungicide, erbicide;
 31 - produse agricole, de acvacultură, horticole și forestiere brute și neprelucrate; cereale și semințe crude și neprelucrate; fructe și legume proaspete, ierburi proaspete; plante și flori naturale; bulbi, răsaduri și semințe pentru plantare; animale vii; hrană și băuturi pentru animale; malț;
 35 - publicitate; managementul, organizarea și administrarea afacerilor comerciale; lucrări de birou.
 (531) CFE(8) 01.03.09; 05.03.15; 05.11.01; 15.09.18; 26.01.13; 26.01.15; 26.01.16; 26.01.19; 27.01.12; 27.05.01; 29.01.13.

(210) **047949**
 (220) 2021.04.19
 (730) **CASA MUZICII S.R.L., MD**
 Str. Pantelimon Halippa nr. 27,
 MD-4404, Călărași, Republica Moldova

(540)



(591) Culori revendicate: roșu, negru, gri.

(511) NCL(11-2021)

15 - instrumente muzicale; pupitre pentru partituri și stative pentru instrumente muzicale; baghete de dirijor.

(531) CFE(8) 07.01.24; 07.03.11; 22.01.15; 24.17.12; 27.05.10; 29.01.12.

(210) **047954**

(220) 2021.04.21

(730) **BITCOIN CAPITAL S.R.L., MD**
Str. Testemișanu nr. 3/17, ap. 39,
MD-2025, Chișinău, Republica Moldova

(540)



(511) NCL(11-2021)

35 - publicitate; managementul, organizarea și administrarea afacerilor comerciale; lucrări de birou.

(531) CFE(8) 03.07.17; 18.05.01; 18.05.03; 24.17.20; 26.03.23; 27.05.24.

Mărci înregistrate în baza cererilor acceptate parțial

(111) **35123**
 (151) 2021.05.19
 (181) 2029.03.08
 (210) 048016
 (220) 2019.03.08
 (580) 2021.04.15
 (800) 1452040, 2018.12.28
 (730) **KT & G Corporation, KR**
 71, Beotkkot-gil, Daedeok-gu, Daejeon (306-712), Republica Coreea
 (540)

ii HYBRID

(511) NCL(11-2019)
 34 - țigarete; tutun; tutun și articole pentru uz cu tutun; înlocuitori de tutun; țigări de foi; cutii cu umiditate constantă pentru păstrarea țigărilor de foi; foarfeci pentru țigări de foi; scrumiere; articole pentru uz cu tutun (inclusiv brichete pentru fumători).

(111) **35151**
 (151) 2021.05.29
 (181) 2030.06.17
 (210) 046254
 (220) 2020.06.17
 (730) **JOB MARKETING S.R.L., MD**
 Str. Tighina nr. 52,
 MD-2001, Chișinău, Republica Moldova
 (540)



(526) Elementele mărcii asupra cărora nu se extinde dreptul exclusiv: „Birja”, „md”, cu excepția executării grafice deosebite.
 (591) Culori revendicate: portocaliu, negru, alb.
 (511) NCL(11-2020)
 38 - servicii de telecomunicații;
 45 - servicii juridice; servicii de securitate pentru protecția fizică a bunurilor materiale și a persoanelor; servicii personale și sociale oferite de către terți destinate să satisfacă nevoile indivizilor.
 (531) CFE(8) 10.03.01; 10.03.04; 27.05.07; 29.01.13.

(111) **35152**
 (151) 2021.05.29
 (181) 2030.06.17
 (210) 046256
 (220) 2020.06.17
 (730) **JOB MARKETING S.R.L., MD**
 Str. Tighina nr. 52,
 MD-2001, Chișinău, Republica Moldova
 (540)



(526) Elementele mărcii asupra cărora nu se extinde dreptul exclusiv: „GARA AUTO”, cu excepția executării grafice deosebite.
 (511) NCL(11-2020)
 39 - transport; ambalarea și depozitarea mărfurilor; organizarea de călătorii;
 45 - servicii juridice; servicii de securitate pentru protecția fizică a bunurilor materiale și a persoanelor; servicii personale și sociale oferite de către terți destinate să satisfacă nevoile indivizilor.
 (531) CFE(8) 03.07.17; 18.01.21; 26.11.08; 26.13.25; 27.05.17.

(111) **35153**
 (151) 2021.05.29
 (181) 2030.07.23
 (210) 046413
 (220) 2020.07.23
 (730) **FUNDAȚIA PENTRU EDUCAȚIE FINANCIARĂ „OK”, MD**
 Str. Cuza Vodă nr. 1/1,
 MD-2060, Chișinău, Republica Moldova

(540)



(526) Elementele mărcii asupra cărora nu se extinde dreptul exclusiv: „Fundația”, „educație financiară”, cu excepția executării grafice deosebite.

(591) Culori revendicate: verde-închis, verde-deschis, albastru, violet, roșu, portocaliu, galben, negru, gri.

(511) NCL(11-2020)

41 - educație; instruire; divertisment; activități sportive și culturale.

(531) CFE(8) 05.05.20; 24.15.21; 25.07.08; 26.03.04; 26.03.06; 26.13.25; 27.05.01; 29.01.15.

(111) **35154**
 (151) 2021.05.29
 (181) 2030.07.27
 (210) 046448
 (220) 2020.07.27
 (730) **SÎRBU Ludmila, MD**
 Str. Andrei Doga nr. 28, bloc 6, ap. 9,
 MD-2024, Chișinău, Republica Moldova

(540)



(591) Culori revendicate: alb, albastru-deschis, albastru-închis, bej.

(511) NCL(11-2020)

03 - preparate pentru albit și alte substanțe pentru spălat; preparate pentru curățare, lustruire, degresare și șlefuire; toate produsele susmenționate, cu excepția săpunurilor;

35 - publicitate; gestiunea afacerilor comerciale; administrare comercială; lucrări de birou.

(531) CFE(8) 01.15.15; 19.13.21; 26.13.01; 26.13.25; 27.05.24; 29.01.14.

(111) **35156**
 (151) 2021.05.31
 (181) 2029.10.05
 (210) 044952
 (220) 2019.10.05
 (310) 04758/2019
 (320) 2019.04.05
 (330) CH
 (730) **Intuit Inc., US**
 2535 Garcia Avenue, Mountain View, CA 94043,
 Statele Unite ale Americii

(540)

INTUIT

(511) NCL(11-2019)

(320) 2019.04.05

07 - mașini-unelte, scule cu acționare mecanică; motoare, cu excepția celor pentru vehiculele terestre; cuplaje și organe de transmisie, cu excepția celor pentru vehiculele terestre; instrumente agricole, altele decât cele acționate manual; incubatoare pentru ouă; mașini automate de vânzare; roboți (mașini); impri-

- mante tridimensionale; stilouri de imprimare în 3D; prese electrice și cu acționare mecanică de imprimat carduri de plată; prese electrice și cu acționare mecanică de imprimat cărți de credit; generatoare de electricitate alimentate cu energie solară; generatoare electrice portabile; storcătoare electrice și cu acționare mecanică de suc de fructe; storcătoare electrice și cu acționare mecanică pentru fructe și legume; mașini electrice și cu acționare mecanică de amestecat alimente; mașini electrice și cu acționare mecanică de tocat alimente; aspiratoare; aspiratoare uscate și cu apă; aspiratoare fără cablu; filtre și pungii de praf pentru aspiratoare; accesorii pentru aspiratoare de praf, pentru pulverizare de parfumuri și dezinfectante; mașini de curățat covoare; măști electrice fără cablu; râșnițe de sare și piper, altele decât cele manuale; aparate de curățat cu aburi; mașini de curățare uscată, inclusiv mașini de curățare uscată instalate pe suprafețe de lucru; mașini pentru fabricarea băuturilor nealcoolice și a apei minerale; mașini electrice și cu acționare mecanică de bucătărie; aparate de curățat și mașini de măturat bazinele de înot; râșnițe de cafea electrice; cuți electrice pentru pizza; unelte electrice pentru grădină și gazon; aparate electrice de tuns iarba și buruienile; freze de zăpadă; mixere de bucătărie, electrice; foarfeci electrice; cuți electrice; deschizătoare electrice de conserve; aparate electrice pentru ambalarea alimentelor în vid; mașini electrice de ras gheața; dispozitive electronice pentru hrănirea animalelor sălbatice, animalelor domestice și altor animale; sisteme electrice de deschidere și închidere a ușilor; dispozitive electrice de acționare a porților; instrumente electronice de curățare cu ultrasunete; pompe pentru înot contra curentului;
- 11 - aparate și instalații de iluminat, de încălzire, de producere a vaporilor, de ventilare, de distribuire a apei și instalații sanitare; lămpi de iluminat; luminatoare LED; corpuri de iluminat, inclusiv corpuri de iluminat alimentate cu energie solară; lămpi electrice; lanterne în formă de stilou; lămpi de birou; lanterne tip pointer; lumini pentru citit și lămpi pentru cărți; reflectoare pentru biciclete și lanterne de biciclete; lanterne portabile utilizate; lanterne pentru cap portabile; lanterne pentru încheietura mâinii și lanterne pentru cap de uz personal; abajururi; lumânări electrice și fără flacără; instalații de încălzire; aparate de încălzit pentru terase; aparate de încălzire ambientală; încălzitoare de buzu-
- nar; aparate pentru încălzit picioare; aparate pentru încălzit paturi; vetre pentru foc sub formă de mese și vetre pentru foc; receptoare de energie solară; fiare de călcat cu aburi pentru articole vestimentare; termofoare; sisteme pentru băi cu hidromasaj; dușuri manuale și portabile; aparate portabile pentru baie de picioare; jeturi de apă ornamentale; huse pentru piscine SPA, ajustate; toaleta transportabile, toaleta care formează compost; uscătoare de păr; uscătoare de mâini; mașini electrice de producere a spumei calde pentru bărbierit; aparate de control al mediului, și anume sisteme de umidificare a mediului și aparate de încălzire și răcire a mediului; epuratoare și ionizatoare de aer de uz casnic; evaporatoare electrice și cu acționare mecanică de uz casnic; dezumidificatoare; aparate de climatizare și ventilatoare de aer condiționat; ventilatoare electrice de uz personal; dispozitive pentru răcirea aerului; aparate și mașini de filtrare și purificare a aerului; aparate electrice de dezodorizare a camerei; sisteme solare termale aeriene pentru încălzire; filtre pentru apă potabilă; aparate de filtrare și sterilizare a apei;
- (220) 2019.10.05
- 09 - aparate și instrumente științifice, nautice, geodezice, fotografice, cinematografice, optice, de cântărire, de măsurare, de semnalizare, de control (verificare), de siguranță (salvare) și didactice; aparate și instrumente pentru conducerea, distribuirea, transformarea, acumularea, reglarea sau comanda curentului electric; aparate pentru înregistrarea, transmiterea, reproducerea sunetului sau imaginilor; suporturi de înregistrare magnetice, discuri acustice; compact-discuri, DVD-uri și alte suporturi digitale de înregistrare; mecanisme pentru aparate cu preplată; mașini înregistratoare de încasat, mașini de calcul, echipament de prelucrare a datelor, calculatoare; extincătoare; hardware de calculatoare; software de calculatoare; software de aplicații de calculatoare pentru dispozitive mobile; software de calculatoare utilizat în contabilitate, audit, procesarea tranzacțiilor, gestionarea tranzacțiilor, întocmirea declarațiilor fiscale și planificarea fiscală, depunerea declarațiilor fiscale, gestionarea fiscală, managementul proceselor de afaceri și planificarea financiară; software de calculatoare utilizat în managementul practicilor fiscale profesionale; software de calculatoare pentru administrarea bazelor de date, agregarea datelor, raportarea datelor și transmisia date-

lor; software de calculatoare pentru backup on-line de fișiere electronice; instrumente și șabloane pentru dezvoltarea de software de calculatoare; software de calculatoare utilizat în distribuirea, instalarea și actualizarea altor aplicații; software de calculatoare pentru colaborare și partajare de date cu alte persoane; software de calculatoare pentru sincronizarea datelor între calculatoare și dispozitive mobile; software de calculatoare utilizat pentru schimbul electronic de date contabile, date financiare, date despre consumatori, date de contact, date despre produse și date de afaceri; software de calculatoare pentru gestionarea inventarului, gestionarea costurilor de proiect, estimări, calcularea costului locului de muncă, urmărirea timpului angajaților, gestionarea operațiilor comerciale și gestionarea proiectelor; software de calculatoare și hardware de calculatoare utilizate în tranzacțiile în punctele de vânzare, procesarea tranzacțiilor, imprimarea chitanțelor și gestionarea operațiilor de vânzare cu amănuntul; software de calculatoare pentru crearea, personalizarea și gestionarea facturilor, înregistrarea plăților și emiterea chitanțelor; software de calculatoare utilizat în organizarea, întreținerea și urmărirea vânzărilor, colectelor și datelor despre creanțe; software de calculatoare pentru urmărirea veniturilor, cheltuielilor, vânzărilor și profitabilității în funcție de amplasarea întreprinderii, departament, tipul întreprinderii sau alt domeniu stabilit de utilizator; software de calculatoare pentru calcularea și perceperea impozitului pe vânzări și pentru crearea rapoartelor pentru plata impozitului autorităților fiscale relevante; software de calculatoare pentru emiterea facturilor achitate cu carduri de credit și pentru procesarea plăților efectuate cu carduri de credit; software de calculatoare pentru tranzacții bancare on-line; software de calculatoare pentru controlul accesului la informații financiare prin setări pentru accesul electronic; software de calculatoare pentru crearea, personalizarea, tipărirea, exportul și transmiterea prin poștă electronică a comenzilor de achiziție; software de calculatoare pentru urmărirea timpului lucrat de angajați și subcontractori; software de calculatoare pentru crearea și gestionarea bugetelor; software de calculatoare pentru întocmirea de estimări de cotații de preț și pentru transferul estimărilor de cotații de preț în facturi; software de calculatoare pentru crearea automată de facturi; software de calculatoare pentru întocmirea, personalizarea, tipă-

rirea, exportul și trimiterea prin poștă electronică de rapoarte financiare, rapoarte de afaceri, bilanțuri, declarații de profit și pierderi, declarații privind fluxurile de numerar și rapoarte privind vânzările impozabile; software de calculatoare pentru crearea, tipărirea și urmărirea cecurilor și comenzilor de achiziție; software de calculatoare pentru urmărirea vânzărilor, cheltuielilor și plăților; software de calculatoare pentru analiza situației financiare a întreprinderilor și industriilor; software de calculatoare pentru administrarea listelor de clienți, transmiterea prin poștă electronică și tipărirea formularelor de vânzări și urmărirea soldurilor curente; software de calculatoare pentru importul contactelor și datelor financiare din alte servicii electronice și software; software de calculatoare pentru tranzacțiile în punctele de vânzare și gestionarea vânzărilor cu amănuntul; software de calculatoare utilizat în administrarea și gestionarea statelor de salarii, planurilor de beneficii, planurilor de asigurări, planurilor de pensionare, planurilor de asigurare de șomaj și planurilor de sănătate preplătite; software de calculatoare pentru gestionarea informațiilor în domeniul sănătății, informațiilor despre prescripții, istoricul medical, facturare medicală, înregistrările pacientului și alte înregistrări medicale; software de calculatoare pentru gestionarea asigurării medicale, plăților, cheltuielilor și facturărilor medicale; software pentru managementul relației cu clienții (CRM); software pentru planificarea resurselor întreprinderii (ERP); software de administrare de afaceri utilizat în gestionarea imobilului și proprietății, gestionarea întreținerii și reparației de autovehicule, gestionarea construcțiilor și clădirilor, gestionarea practicilor în domeniul îngrijirii sănătății, gestionarea firmelor juridice, gestionarea organizațiilor non-profit și din sectorul public, gestionarea vânzărilor cu amănuntul și a restaurantelor și gestionarea serviciilor de turism; periferice adaptate pentru a fi folosite la calculatoare; imprimante pentru calculator; imprimante de calculator și terminale pentru puncte de vânzare; aparate de citire și scanare de carduri de credit și carduri de debit; aparate pentru citirea și scanarea de coduri de bare; terminale pentru carduri de credit în puncte de vânzare și pentru prelucrarea tranzacțiilor; dispozitive fotovoltaice de generare a energiei;

42 - servicii științifice și tehnologice, precum și servicii de cercetare și de creație, referitoare la acestea; servicii de analiză și cercetare industrială; crearea și dezvoltarea hardware

și software de calculatoare; instalare, întreținere, actualizare și închiriere de software de calculatoare; furnizare de uz temporar on-line de software nedescărcabil; stocarea electronică a datelor; servicii de găzduire și software ca și serviciu; furnizare de software pe bază de cloud și de platforme de software pe bază de cloud; furnizare de uz temporar on-line de software nedescărcabil utilizat în contabilitate, audit, procesarea tranzacțiilor, gestionarea tranzacțiilor, întocmirea declarațiilor fiscale și planificarea fiscală, depunerea declarațiilor fiscale, gestionarea fiscală, managementul proceselor de afaceri și planificarea financiară; furnizare de uz temporar on-line de software nedescărcabil utilizat în managementul practicilor fiscale profesionale; furnizare de uz temporar on-line de software nedescărcabil pentru administrarea bazelor de date, agregarea datelor, raportarea datelor și transmisia datelor; furnizare de uz temporar on-line de software nedescărcabil pentru backup on-line de fișiere electronice; permiterea utilizării temporare de instrumente și șabloane pentru dezvoltarea de software on-line nedescărcabil; furnizare de uz temporar on-line de software nedescărcabil utilizat în distribuirea, instalarea și actualizarea altor aplicații; furnizare de uz temporar on-line de software nedescărcabil pentru colaborare și partajare de date cu alte persoane; furnizare de uz temporar on-line de software nedescărcabil pentru sincronizarea datelor între calculatoare și dispozitive mobile; furnizare de uz temporar on-line de software nedescărcabil utilizat pentru schimbul electronic de date contabile, date financiare, date despre consumatori, date de contact, date despre produse și date de afaceri; furnizare de uz temporar on-line de software nedescărcabil pentru gestionarea inventarului, gestionarea costurilor de proiect, estimări, calcularea costului locului de muncă, urmărirea timpului angajaților, gestionarea operațiilor comerciale și gestionarea proiectelor; furnizare de uz temporar on-line de software nedescărcabil utilizat în tranzacțiile în punctele de vânzare, procesarea tranzacțiilor, imprimarea chitanțelor și gestionarea operațiilor de vânzare cu amănuntul; furnizare de uz temporar on-line de software nedescărcabil pentru crearea, personalizarea și gestionarea facturilor, înregistrarea plăților și emiterea chitanțelor; furnizare de uz temporar on-line de software nedescărcabil utilizat în organizarea, întreținerea și urmărirea vânzărilor, colectelor și datelor despre creanțe; fur-

nizare de uz temporar on-line de software nedescărcabil pentru urmărirea veniturilor, cheltuielilor, vânzărilor și profitabilității în funcție de amplasarea întreprinderii, departament, tipul întreprinderii sau alt domeniu stabilit de utilizator; furnizare de uz temporar on-line de software nedescărcabil pentru calcularea și perceperea impozitului pe vânzări și pentru crearea rapoartelor pentru plata impozitului autorităților fiscale relevante; furnizare de uz temporar on-line de software nedescărcabil pentru emiterea facturilor achitate cu carduri de credit și pentru procesarea plăților efectuate cu carduri de credit; furnizare de uz temporar on-line de software nedescărcabil pentru tranzacții bancare on-line; furnizare de uz temporar on-line de software nedescărcabil pentru controlul accesului la informații financiare prin setări pentru accesul electronic; furnizare de uz temporar on-line de software nedescărcabil pentru crearea, personalizarea, tipărirea, exportul și transmiterea prin poștă electronică a comenzilor de achiziție; furnizare de uz temporar on-line de software nedescărcabil pentru urmărirea timpului lucrat de angajați și subcontractori; furnizare de uz temporar on-line de software nedescărcabil pentru crearea și gestionarea bugetelor; furnizare de uz temporar on-line de software nedescărcabil pentru întocmirea de estimări de cotații de preț și pentru transferul estimărilor de cotații de preț în facturi; furnizare de uz temporar on-line de software nedescărcabil pentru crearea automată de facturi; furnizare de uz temporar on-line de software nedescărcabil pentru întocmirea, personalizarea, tipărirea, exportul și trimiterea prin poștă electronică de rapoarte financiare, rapoarte de afaceri, bilanțuri, declarații de profit și pierderi, declarații privind fluxurile de numerar și rapoarte privind vânzările impozabile; furnizare de uz temporar on-line de software nedescărcabil pentru crearea, tipărirea și urmărirea cecurilor și comenzilor de achiziție; furnizare de uz temporar on-line de software nedescărcabil pentru urmărirea vânzărilor, cheltuielilor și plăților; furnizare de uz temporar on-line de software nedescărcabil pentru analiza situației financiare a întreprinderilor și industriilor; furnizare de uz temporar on-line de software nedescărcabil pentru administrarea listelor de clienți, transmiterea prin poștă electronică și tipărirea formularelor de vânzări și urmărirea soldurilor curente; furnizare de uz temporar on-line de software nedescărcabil pentru importul contactelor și datelor financiare din

alte servicii electronice și software; furnizare de uz temporar on-line de software nedescărcabil pentru tranzacțiile în punctele de vânzare și gestionarea vânzărilor cu amănuntul; furnizare de uz temporar on-line de software nedescărcabil utilizat în administrarea și gestionarea statelor de salarii, planurilor de beneficii, planurilor de asigurări, planurilor de pensionare, planurilor de asigurare de șomaj și planurilor de sănătate preplătite; furnizare de uz temporar on-line de software nedescărcabil pentru gestionarea informațiilor în domeniul sănătății, informațiilor despre prescripții, istoricul medical, facturare medicală, înregistrările pacientului și alte înregistrări medicale; furnizare de uz temporar on-line de software nedescărcabil pentru gestionarea asigurării medicale, plăților, cheltuielilor și facturărilor medicale; furnizare de uz temporar on-line de software nedescărcabil pentru managementul relației cu clienții (CRM); furnizare de uz temporar on-line de software nedescărcabil pentru planificarea resurselor întreprinderii (ERP); furnizare de uz temporar on-line de software nedescărcabil de administrare de afaceri utilizat în gestionarea imobilului și proprietății, gestionarea întreținerii și reparației de autovehicule, gestionarea construcțiilor și clădirilor, gestionarea practicilor în domeniul îngrijirii sănătății, gestionarea firmelor juridice, gestionarea organizațiilor non-profit și din sectorul public, gestionarea vânzărilor cu amănuntul și a restaurantelor și gestionarea serviciilor de turism; stocarea electronică a fișierelor și documentelor; stocare electronică de mijloace electronice, și anume imagini, text, date audio, financiare și de contact; servicii de stocare electronică pentru arhivare de baze de date, imagini și alte date electronice; servicii de găzduire de date; găzduire de programe software utilizate în gestionarea, organizarea și partajarea datelor pe un server de calculator și pentru colaborare pe bază de web într-o rețea globală de calculatoare și în rețele de calculatoare interne; servicii de asistență tehnică referitoare la calculatoare, software și aplicații de calculator; consultanță tehnică în domeniul hardware și software de calculatoare; servicii de instalare, inițiere și configurare de software de calculatoare; servicii de integrare a software și sistemelor informatice; conversia datelor și a programelor informatice, alta decât conversia fizică; servicii de recuperare de date; servicii de suport tehnic, și anume remedierea problemelor la software de calculator, la site-uri

web, la servicii on-line, problemelor la aplicațiile web și on-line, problemelor la aplicațiile mobile, problemelor la rețele, și problemelor la date și baze de date; servicii de sincronizare a datelor între calculatoare și dispozitive mobile.

-
- (111) **35157**
 (151) 2021.05.31
 (181) 2029.12.11
 (210) 045279
 (220) 2019.12.11
 (730) **National Association of Realtors, US**
 430 North Michigan Avenue, Chicago,
 Illinois, Statele Unite ale Americii
 (540)



- (526) Elementele mărcii asupra cărora nu se extinde dreptul exclusiv: „R”, „REALTOR”, cu excepția executării grafice deosebite.
- (511) NCL(11-2019)
- 35 - publicitate; gestiunea afacerilor comerciale; administrare comercială; lucrări de birou; servicii de asociație, și anume servicii prestate de o asociație comercială în domeniul imobiliar sub formă de asistență în afaceri, management și servicii administrative și servicii de promovare a afacerilor și intereselor agenților, brokerilor și profesioniștilor în domeniul imobiliar, precum și servicii referitoare la calitatea de membru al unei asociații în domeniul industriei imobiliare, și anume administrare de scheme asociative;
- 36 - servicii imobiliare, inclusiv brokeraj, administrare, evaluare, vânzare și închiriere de proprietăți imobiliare, servicii de consiliere și consultanță cu privire la proprietăți imobiliare; furnizarea informațiilor (neincluse în alte clase) privind proprietățile imobiliare furnizate on-line dintr-o bază de date computerizată prin intermediul paginilor web pe Internet sau printr-o rețea de calculatoare sau o altă rețea de comunicații; servicii de consultanță cu privire la gestiunea, închirierea și utilizarea

- terenurilor; distribuire de știri, analize, caracteristici și informații despre proprietăți imobiliare; furnizarea datelor referitoare la vânzarea de case și alte proprietăți imobiliare; închirierea și vânzarea proprietăților imobiliare deținute într-un anumit interval; gestionarea proprietăților (imobiliare); furnizarea serviciilor de organizare, reglementare, informare și asistență pentru brokerii imobiliari; servicii referitoare la calitatea de membru într-o organizație din industria imobiliară; servicii financiare, servicii de consiliere și consultanță cu privire la acestea; servicii de afaceri monetare, servicii de consiliere și consultanță cu privire la acestea; servicii de brokeraj ipotecar; furnizarea informațiilor în domeniul finanțelor și asigurărilor; servicii de asigurare, servicii de consiliere și consultanță cu privire la acestea; furnizarea serviciilor susmenționate pe Internet sau prin intermediul unei rețele de calculatoare sau altei rețele de comunicații;
- 41 - servicii de educație și instruire în domeniul proprietăților imobiliare; servicii de divertisment; organizarea și coordonarea conferințelor și simpozioanelor; organizarea competițiilor și ceremoniilor de decernare a premiilor; servicii de publicare, inclusiv servicii de publicare electronică.
- (531) CFE(8) 26.04.18; 26.04.24; 26.07.09; 26.07.11; 27.01.01; 27.05.21; 27.05.24.

- (111) **35167**
 (151) 2021.06.01
 (181) 2029.10.31
 (210) 045109
 (220) 2019.10.31
 (730) **MEDEXCOM-TEH S.R.L., MD**
 Str. Miorița nr. 5, of. 11,
 MD-2028, Chișinău, Republica Moldova
- (540)



MEDEXCOM

- (591) Culori revendicate: albastru-deschis, verde de diferite nuanțe, negru.
 (511) NCL(11-2019)

- 05 - produse farmaceutice, medicale și de uz veterinar; produse igienice de uz medical; substanțe și alimente dietetice de uz medical sau veterinar, alimente pentru sugari; suplimente dietetice pentru oameni și animale; plasturi, materiale pentru pansamente; materiale pentru plombarea dinților, ceară dentară; dezinfectante; produse pentru distrugerea animalelor dăunătoare; fungicide, erbicide;
- 10 - aparate și instrumente chirurgicale, dentare și veterinare; membre, ochi și dinți artificiali, articole ortopedice; materiale de sutură; dispozitive terapeutice și de asistență, adaptate pentru persoanele cu handicap; aparate de masaj; aparate, dispozitive și articole pentru alăptarea bebelușilor; aparate, dispozitive și articole pentru activitatea sexuală;
- 44 - servicii medicale; servicii veterinare; servicii de igienă și de îngrijire a frumuseții pentru oameni sau animale; servicii de agricultură, horticultură și silvicultură.
- (531) CFE(8) 01.13.15; 21.03.13; 26.13.25; 27.05.17; 29.01.13.

- (111) **35172**
 (151) 2021.06.02
 (181) 2030.07.27
 (210) 046444
 (220) 2020.07.27
 (730) **SÎRBU Ludmila, MD**
 Str. Andrei Doga nr. 28, bloc 6, ap. 9,
 MD-2024, Chișinău, Republica Moldova
- (540)



- (526) Elementele mărcii asupra cărora nu se extinde dreptul exclusiv: „+”, cu excepția executării grafice deosebite.
- (591) Culori revendicate: roșu, gri, negru.
 (511) NCL(11-2020)
- 03 - cosmetice și produse de toaletă nemedicinale; produse nemedicinale pentru îngrijirea dinților; articole de parfumerie, uleiuri esențiale; preparate pentru albit și alte substanțe pentru spălat; preparate pentru curățare, lustruire, degresare și șlefuire;
- 35 - publicitate; gestiunea afacerilor comerciale; administrare comercială; lucrări de birou;

toate serviciile sus-menționate, cu excepția serviciilor de import-export de produse farmaceutice, promovării vânzărilor de produse farmaceutice, serviciilor de promovare medicală, organizării expozițiilor în scopuri comerciale sau publicitare în domeniul farmaceutic și medical, distribuțiilor și difuzărilor de anunțuri publicitare și de materiale publicitare (pliante, mostre, tipărituri, prospecte) în domeniul farmaceutic și medical, distribuirilor de probe farmaceutice și medicale.

(531) CFE(8) 24.13.01; 24.17.02; 24.17.05; 24.17.07; 27.05.17; 29.01.13.

(111) **35175**

(151) 2021.06.05

(181) 2030.03.11

(210) 045745

(220) 2020.03.11

(730) **SUREV Artiom, MD**

Str. Nicolae Testemițanu nr. 19, bloc 3, ap. 86, MD-2025, Chișinău, Republica Moldova

(540)

ARTIS

(511) NCL(11-2020)

44 - servicii medicale; servicii veterinare; servicii de igienă și de îngrijire a frumuseții pentru oameni sau animale; servicii de agricultură, acvacultură, horticultură și silvicultură.

(531) CFE(8) 27.05.17.

(111) **35176**

(151) 2021.06.03

(181) 2030.05.26

(210) 046036

(220) 2020.05.26

(730) **LARENIA-COM S.R.L., MD**

MD-4834, Pașcani, Criuleni, Republica Moldova

(540)



(526) Elementele mărcii asupra cărora nu se extinde dreptul exclusiv: „ECO MINERAL”, „MINERAL EXPORTS”, cu excepția executării grafice deosebite.

(511) NCL(11-2020)

01 - produse chimice pentru utilizare în industrie, științe, fotografie, agricultură, horticultură și silvicultură; rășini artificiale în stare brută, materiale plastice în stare brută; compoziții extinctoare și de prevenire a incendiilor; preparate pentru călirea și sudura metalelor; materiale pentru tăbăcirea pieilor de animale; adezivi pentru utilizare în industrie; chituri și alte paste de umplutură; compost, îngrășămintă, fertilizanți; preparate biologice pentru utilizare în industrie și științe;

05 - produse farmaceutice, medicale și de uz veterinar; produse igienice de uz medical; substanțe și alimente dietetice de uz medical sau veterinar, alimente pentru sugari; suplimente dietetice pentru oameni și animale; plasturi, materiale pentru pansamente; materiale pentru plombarea dinților, ceară dentară; dezinfectante; produse pentru distrugerea animalelor dăunătoare; fungicide, erbicide;

19 - materiale de construcție nemetalice; conducte rigide nemetalice pentru construcție; asfalt, smoală, gudron și bitum; construcții transportabile nemetalice; monumente nemetalice;

35 - publicitate; gestiunea afacerilor comerciale; administrare comercială; lucrări de birou.

(531) CFE(8) 24.17.07; 26.04.09; 26.13.25; 27.05.11.

(111) **35177**
 (151) 2021.06.03
 (181) 2029.12.13
 (210) 045281
 (220) 2019.12.13
 (730) **PSN-TRAVEL S.R.L., MD**
 Str. Igor Vieru nr. 15/3,
 MD-2075, Chișinău, Republica Moldova
 (540)



(526) Elementele mărcii asupra cărora nu se extinde dreptul exclusiv: „СЕТЬ ТУРИСТИЧЕСКИХ АГЕНТСТВ”, cu excepția executării grafice deosebite.
 (511) NCL(11-2019)
 35 - publicitate; gestiunea afacerilor comerciale; administrare comercială; lucrări de birou.
 (531) CFE(8) 05.01.12; 06.06.03; 24.17.04; 26.11.13; 27.05.11; 28.05.00.

(111) **35178**
 (151) 2021.06.05
 (181) 2029.12.02
 (210) 045239
 (220) 2019.12.02
 (730) **ROMANSCAIA Oxana, MD**
 Str. Alba Iulia nr. 81, bloc 2, ap. 41,
 MD-2071, Chișinău, Republica Moldova
 (540)

GASTROBAR
 EST 2014
LIVE KITCHEN

(526) Elementele mărcii asupra cărora nu se extinde dreptul exclusiv: toate elementele verbale, cu excepția executării grafice deosebite.
 (591) Culori revendicate: alb, negru, roșu.
 (511) NCL(11-2019)
 29 - carne, pește, păsări și vânat; extracte din carne; fructe și legume conservate, congela-

te, uscate și fierte; jeleurii, dulceturi, compoturi; ouă; lapte, brânzeturi, unt, iaurt și alte produse lactate; uleiuri și grăsimi de uz alimentar;

- 30 - cafea, ceai, cacao și înlocuitori de cafea; orez, paste făinoase și tăiței; tapioca și sago; făină și preparate din cereale; pâine, produse de patiserie și cofetărie; ciocolată; înghețată, șerburi și alte tipuri de gheață comestibilă; zahăr, miere, sirop de melasă; drojdie, praf de copt; sare; mirodenii, condimente, zarzavaturi conservate; oțet, sosuri și alte preparate de condimentare; gheață (apă înghețată);
- 35 - servicii on-line de tranzacționare, și anume servicii de operare on-line pe piețe pentru vânzătorii și cumpărătorii de produse și servicii; servicii on-line de tranzacționare în care vânzătorii afișează produsele sau serviciile care urmează să fie oferite spre vânzare, achiziționare sau spre licitare prin intermediul Internetului, în scopul facilitării vânzării de produse și servicii de către terți prin intermediul unei rețele de calculatoare; oferire de răspuns evaluativ și evaluări de produse și servicii oferite de vânzători, evaluarea valorii și a prețurilor produselor și serviciilor oferite de vânzători, serviciilor de performanță a cumpărătorilor și vânzătorilor, serviciilor de livrare, precum și experiența globală de tranzacționare în legătură cu acestea; oferirea unui ghid de căutare de publicitate on-line care oferă produse și servicii ale vânzătorilor; oferirea unei baze de date de căutare on-line de evaluare pentru cumpărători și vânzători; publicitate; gestiunea afacerilor comerciale; administrare comercială; lucrări de birou; servicii de comercializare pentru terți prestate de supermarketuri, hipermarketuri, buticuri, magazine, gherete, chioșcuri și tarabe;
- 43 - servicii de alimentație publică; servicii de cazare temporară.
- (531) CFE(8) 26.04.18; 26.11.08; 27.05.11; 27.05.24; 27.07.01; 29.01.13.

(111) **35179**
 (151) 2021.06.05
 (181) 2029.12.02
 (210) 045240
 (220) 2019.12.02
 (730) **ROMANSCAIA Oxana, MD**
 Str. Alba Iulia nr. 81, bloc 2, ap. 41,
 MD-2071, Chișinău, Republica Moldova

(540)



(526) Elementele mărcii asupra cărora nu se extinde dreptul exclusiv: toate elementele verbale cu excepția elementului „ЖИЗНЬ” și a executării grafice deosebite.

(511) NCL(11-2019)

29 - carne, pește, păsări și vânat; extracte din carne; fructe și legume conservate, congelate, uscate și fierte; jeleuri, dulcețuri, compoturi; ouă; lapte, brânzeturi, unt, iaurt și alte produse lactate; uleiuri și grăsimi de uz alimentar;

30 - cafea, ceai, cacao și înlocuitori de cafea; orez, paste făinoase și tăiței; tapioca și sago; făină și preparate din cereale; pâine, produse de patiserie și cofetărie; ciocolată; înghețată, șerburi și alte tipuri de gheață comestibilă; zahăr, miere, sirop de melasă; drojdie, praf de copt; sare; mirodenii, condimente, zarzavaturi conservate; oțet, sosuri și alte preparate de condimentare; gheață (apă înghețată);

35 - servicii on-line de tranzacționare, și anume servicii de operare on-line pe piețe pentru vânzătorii și cumpărătorii de produse și servicii; servicii on-line de tranzacționare în care vânzătorii afișează produsele sau serviciile care urmează să fie oferite spre vânzare, achiziționare sau spre licitare prin intermediul Internetului, în scopul facilitării vânzării de produse și servicii de către terți prin intermediul unei rețele de calculatoare; oferire de răspuns evaluativ și evaluări de produse și servicii oferite de vânzătorii, evaluarea valorii și a prețurilor produselor și serviciilor oferite de vânzătorii, serviciilor de performanță a

cumpărătorilor și vânzătorilor, serviciilor de livrare, precum și experiența globală de tranzacționare în legătură cu acestea; oferirea unui ghid de căutare de publicitate on-line care oferă produse și servicii ale vânzătorilor; oferirea unei baze de date de căutare on-line de evaluare pentru cumpărătorii și vânzătorii; publicitate; gestiunea afacerilor comerciale; administrare comercială; lucrări de birou; servicii de comercializare pentru terți prestate de supermarketuri, hipermarketuri, buticuri, magazine, gherete, chioșcuri și tarabe;

43 - servicii de alimentație publică; servicii de cazare temporară.

(531) CFE(8) 24.17.02; 26.11.08; 27.05.11; 27.05.24; 27.07.01; 28.05.00.

(111) **35180**

(151) 2021.06.04

(181) 2027.12.07

(210) 041651

(220) 2017.12.07

(730) **BRAȘOVEANU Oleg, MD**

Str. Alexandru Vlahuță nr. 19, bloc 2, ap. 8, MD-2005, Chișinău, Republica Moldova

(540)

FABRICA DE OGLINZI МИР СТЕКЛА

(526) Elementele mărcii asupra cărora nu se extinde dreptul exclusiv: „FABRICA DE OGLINZI”.

(511) NCL(11-2017)

20 - paleți reutilizabili, sub formă de paleți plați, paleți cu structuri (forme), containere pentru paleți, nemetalice, elemente de fixare pentru testare, nemetalice (clemă de fixare încorporată în lemnul unui palete);

35 - publicitate; gestiunea afacerilor comerciale; administrare comercială; lucrări de birou; servicii operaționale on-line de negociere, inclusiv de operare on-line pe piețe pentru vânzătorii de produse și/sau servicii; servicii de negociere on-line în care vânzătorul afișează produsele care urmează să fie oferite spre vânzare, pentru care cererea de ofertă se face prin intermediul Internetului, pentru a facilita vânzarea de produse și servicii printr-o rețea de calculatoare și furnizarea de feedback evaluativ și evaluări de produse și servicii ale vânzătorilor, evaluarea valorii și a

prețurilor produselor și a serviciilor oferite de vânzători, evaluarea performanței cumpărătorilor și vânzătorilor, servicii de livrare, precum și experiența globală de negociere în legătură cu acestea; servicii de publicitate, servicii de comercializare pentru terți prestate de supermarketuri, hipermarketuri, buticuri, magazine, gherete, chioșcuri și tarabe.

(531) CFE(7) 28.05.00.

(111) **35181**

(151) 2021.06.04

(181) 2030.07.08

(210) 046294

(220) 2020.07.08

(730) **GROZA Alexandr, MD**

Str. Albișoara nr. 84, bloc 4, ap. 23,
MD-2005, Chișinău, Republica Moldova

(540)



(526) Elementele mărcii asupra cărora nu se extinde dreptul exclusiv: „CASA”, „PLUS”, cu excepția executării grafice deosebite.

(511) NCL(11-2020)

06 - metale comune și aliajele lor; minereuri; materiale metalice pentru edificare și construcții; construcții transportabile metalice; cabluri și fire metalice neelectrice; produse de feronerie metalică; containere metalice pentru depozitare sau transport; seifuri;

19 - materiale de construcție nemetalice; conducte rigide nemetalice pentru construcție; asfalt, smoală, gudron și bitum; construcții transportabile nemetalice; monumente nemetalice;

35 - publicitate; gestiunea afacerilor comerciale; administrare comercială; lucrări de birou.

(531) CFE(8) 01.15.09; 07.01.09; 07.01.24; 07.01.25; 26.03.04; 27.03.01; 27.05.08; 27.05.21.

(111) **35182**

(151) 2021.06.04

(181) 2030.07.08

(210) 046298

(220) 2020.07.08

(730) **GROZA Alexandr, MD**

Str. Albișoara nr. 84, bloc 4, ap. 23,
MD-2005, Chișinău, Republica Moldova

(540)



(526) Elementele mărcii asupra cărora nu se extinde dreptul exclusiv: „FERESTRE”, cu excepția executării grafice deosebite.

(511) NCL(11-2020)

06 - metale comune și aliajele lor; minereuri; materiale metalice pentru edificare și construcții; construcții transportabile metalice; cabluri și fire metalice neelectrice; produse de feronerie metalică; containere metalice pentru depozitare sau transport; seifuri;

19 - materiale de construcție nemetalice; conducte rigide nemetalice pentru construcție; asfalt, smoală, gudron și bitum; construcții transportabile nemetalice; monumente nemetalice;

35 - publicitate; gestiunea afacerilor comerciale; administrare comercială; lucrări de birou; toate serviciile sus-menționate, cu excepția preluării administrative a comenzilor, licitațiilor, demonstrărilor, achiziționărilor, serviciilor de vânzare cu amănuntul sau angro, prezentărilor, promovării vânzărilor, grupării serviciilor în numele unor terțe părți, vizualizărilor, cumpărării on-line sau prin Internet a mașinilor agricole și a instrumentelor agricole.

(531) CFE(8) 26.04.05; 26.04.18; 27.05.03; 27.05.19.

(111) **35183**
 (151) 2021.06.04
 (181) 2030.07.18
 (210) 046383
 (220) 2020.07.18
 (730) **SÎRBU Ludmila, MD**
 Str. Andrei Doga nr. 28, bloc 6, ap. 9,
 MD-2024, Chișinău, Republica Moldova
 (540)

Ciracle

(511) NCL(11-2020)
 03 - produse nemedicinale pentru îngrijirea dinților; preparate pentru albit; preparate pentru curățare, lustruire, degresare și șlefuire;
 35 - publicitate; gestiunea afacerilor comerciale; administrare comercială; lucrări de birou.

(111) **35194**
 (151) 2021.06.05
 (181) 2030.01.23
 (210) 045464
 (220) 2020.01.23
 (730) **BUCURIA S.A., MD**
 Str. Columna nr. 162,
 MD-2004, Chișinău, Republica Moldova
 (540)

URSULEȚ

(511) NCL(11-2020)
 30 - cafea, ceai, cacao și înlocuitori de cafea; orez, paste făinoase și tăiței; tapioca și sago; făină și preparate din cereale; pâine; ciocolată; înghețată, șerbaturi și alte tipuri de gheață comestibilă; zahăr, miere, sirop de melasă; drojdie, praf de copt; sare; mirodenii, condimente, zarzavaturi conservate; oțet, sosuri și alte preparate de condimentare; gheață (apă înghețată);
 35 - publicitate; gestiunea afacerilor comerciale; administrare comercială; lucrări de birou.

(111) **35195**
 (151) 2021.06.05
 (181) 2030.01.28
 (210) 045475
 (220) 2020.01.28
 (730) **BECOR S.R.L., întreprindere mixtă, MD**
 Str. Calea Orheiului nr. 111/5,
 MD-2020, Chișinău, Republica Moldova
 (540)

Clinic⁺S
 CLINIC SOLUTIONS

(526) Elementele mărcii asupra cărora nu se extinde dreptul exclusiv: toate elementele verbale, cu excepția executării grafice deosebite.

(511) NCL(11-2020)
 05 - produse farmaceutice, medicale și de uz veterinar; produse igienice de uz medical; substanțe și alimente dietetice de uz medical sau veterinar, alimente pentru sugari; suplimente dietetice pentru oameni și animale; plasturi, materiale pentru pansamente; materiale pentru plombarea dinților, ceară dentară; dezinfectante; produse pentru distrugerea animalelor dăunătoare; fungicide, erbicide.

(531) CFE(8) 24.13.01; 24.13.14; 24.17.05; 24.17.07; 27.05.08.

(111) **35202**
 (151) 2021.06.11
 (181) 2030.05.07
 (210) 045945
 (220) 2020.05.07
 (730) **GHERVAS Oleg, MD**
 Str. Melestiu nr. 16/2, ap. 4A,
 MD-2038, Chișinău, Republica Moldova
 (540)

 **MoldConstruct**
 Totul pentru construcție

(526) Elementele mărcii asupra cărora nu se extinde dreptul exclusiv: „Mold”, „Construct”, „Totul pentru construcție”, cu excepția executării grafice deosebite.

- (511) NCL(11-2020)
 35 - publicitate; gestiunea afacerilor comerciale; administrare comercială; lucrări de birou;
 37 - servicii de construcții; servicii de instalare și reparații; extracții miniere, forare de petrol și gaze.
 (531) CFE(8) 07.01.24; 07.03.11; 26.13.25; 27.05.08.

- (111) **35203**
 (151) 2021.06.14
 (181) 2026.08.31
 (210) 039410
 (220) 2016.08.31
 (730) **S.C. STAR FOODS E.M. S.R.L., RO**
 391 Calea Vacaresti, 4th floor, 2nd Section,
 4th district, Bucharest, România
 (540)



- (526) Elementele mărcii asupra cărora nu se extinde dreptul exclusiv: „Un nou ambalaj care menține prospețimea mai mult timp”, cu excepția executării grafice deosebite.
 (591) Culori revendicate: alb, roșu, galben, cafeniu-deschis, oranj, albastru-închis, albastru-deschis, roz-închis, roz-deschis, verde.
 (511) NCL(10-2016)
 30 - gustări gata preparate care conțin în principal boabe, porumb, cereale, alte produse vegetale sau combinații ale acestora, inclusiv chipsuri de porumb, chipsuri de tortilla, fulgi pita, fulgi de orez, turte din orez, biscuiți din orez, biscuiți, covrigei, floricele de porumb preparate, floricele de porumb, floricele de

porumb și alune caramelizate, batoane; toate cele sus-menționate cu excepția pizzei.

- (531) CFE(5) 08.07.09; 19.03.03; 19.03.05; 19.03.25; 24.03.07; 24.03.18; 25.01.06; 25.07.21; 27.05.01; 29.01.15.

- (111) **35204**
 (151) 2021.06.14
 (181) 2026.08.31
 (210) 039411
 (220) 2016.08.31
 (730) **S.C. STAR FOODS E.M. S.R.L., RO**
 391 Calea Vacaresti, 4th floor, 2nd Section,
 4th district, Bucharest, România
 (540)



- (526) Elementele mărcii asupra cărora nu se extinde dreptul exclusiv: „sursă de FIBRE”, cu excepția executării grafice deosebite.
 (591) Culori revendicate: alb, roșu, galben, oranj, albastru-închis, albastru-deschis, roz-închis, roz-deschis, verde.
 (511) NCL(10-2016)
 30 - gustări gata preparate care conțin în principal boabe, porumb, cereale, alte produse vegetale sau combinații ale acestora, inclusiv chipsuri de porumb, chipsuri de tortilla, fulgi pita, fulgi de orez, turte din orez, biscuiți din orez, biscuiți, covrigei, floricele de porumb preparate, floricele de porumb, floricele de porumb și alune caramelizate, batoane; toate cele sus-menționate cu excepția pizzei.
 (531) CFE(5) 05.07.04; 08.07.09; 19.03.03; 19.03.05; 19.03.25; 25.01.06; 25.07.21; 27.05.01; 29.01.15.

(111) **35207**
 (151) 2021.06.14
 (181) 2030.07.02
 (210) 046268
 (220) 2020.07.02
 (730) **UNGUREANU Călin, MD**
 Str. Miorița nr. 5, bloc 1, ap. 40,
 MD-2028, Chișinău, Republica Moldova
 (540)



(526) Elementele mărcii asupra cărora nu se extinde dreptul exclusiv: „Tort”, „Flori”, cu excepția executării grafice deosebite; „Magnolia”, cu excepția executării grafice deosebite, pentru produsele solicitate din clasa 31.

(511) NCL(11-2020)
 16 - hârtie și carton; produse de imprimare; articole pentru legătorie; fotografii; articole de papetărie și de birou, cu excepția mobilei; adezivi pentru papetărie sau menaj; materiale pentru pictură și pentru artiști; pensule; materiale didactice și de instruire; folii, pelicule și pungi din plastic pentru ambalare și împachetare; caractere și clișee tipografice;
 28 - jocuri, jucării și articole pentru joacă; aparate pentru jocuri video; articole de gimnastică și sport; decorațiuni (ornamente) pentru pomul de Crăciun;
 29 - carne, pește, păsări și vânat; extracte din carne; fructe și legume conservate, congelate, uscate și fierte; jeleuri, dulceturi, compoturi; ouă; lapte, brânzeturi, unt, iaurt și alte produse lactate; uleiuri și grăsimi de uz alimentar;
 30 - cafea, ceai, cacao și înlocuitori de cafea; orez, paste făinoase și tăiței; tapioca și sago; făină și preparate din cereale; pâine, produse de patiserie și cofetărie; ciocolată; înghețată, șerburi și alte tipuri de gheață comestibilă; zahăr, miere, sirop de melasă; drojdie, praf

de copt; sare; mirodenii, condimente, zarzavaturi conservate; oțet, sosuri și alte preparate de condimentare; gheață (apă înghețată);
 31 - produse agricole, de acvacultură, horticultură și forestiere brute și neprelucrate; cereale și semințe crude și neprelucrate; fructe și legume proaspete, ierburi proaspete; plante și flori naturale; bulbi, răsaduri și semințe pentru plantare; animale vii; hrană și băuturi pentru animale; malț;
 32 - bere; băuturi nealcoolice; ape minerale și gazoase; băuturi din fructe și sucuri de fructe; siropuri și alte preparate nealcoolice pentru fabricarea băuturilor;
 33 - băuturi alcoolice, cu excepția berii; preparate alcoolice pentru fabricarea băuturilor;
 35 - publicitate; gestiunea afacerilor comerciale; administrare comercială; lucrări de birou;
 39 - transport; ambalarea și depozitarea mărfurilor; organizarea de călătorii;
 43 - servicii de alimentație publică; servicii de cazare temporară.
 (531) CFE(8) 05.05.20; 08.01.17; 11.01.10; 11.01.21; 27.05.08.

(111) **35213**
 (151) 2021.06.12
 (181) 2030.02.05
 (210) 045541
 (220) 2020.02.05
 (730) **EȘANU Oxana, MD**
 MD-6826, Sociteni, Ialoveni, Republica Moldova
 (540)



- (511) NCL(11-2020)
- 36 - asigurări; afaceri financiare; afaceri monetare; afaceri imobiliare;
- 38 - servicii de telecomunicații;
- 39 - transport; ambalarea și depozitarea mărfurilor; organizarea de călătorii;
- 42 - servicii științifice și tehnologice, precum și servicii de cercetare și de creație, referitoare la acestea; servicii de analiză, servicii de cercetare industrială și design industrial; servicii de control al calității și de autentificare; crearea și dezvoltarea hardware și software de calculator;
- 44 - servicii medicale; servicii veterinare; servicii de igienă și de îngrijire a frumuseții pentru oameni sau animale; servicii de agricultură, acvacultură, horticultură și silvicultură;
- 45 - servicii juridice; servicii de securitate pentru protecția fizică a bunurilor materiale și a persoanelor; servicii personale și sociale oferite de către terți destinate să satisfacă nevoile indivizilor.
- (531) CFE(8) 26.03.23; 26.13.25; 27.05.22.

- tru fabricarea băuturilor;
- 33 - băuturi alcoolice, cu excepția berii; preparate alcoolice pentru fabricarea băuturilor.
- (531) CFE(8) 28.05.00.

-
- (111) **35218**
- (151) 2021.06.17
- (181) 2029.11.06
- (210) 045120
- (220) 2019.11.06
- (730) **Joseco Holdings Co. Limited, CY**
Theimistokli Dervi, 48, Athienitis Centennial Building, et. 3, oficiul 303, 1066, Nicosia, Cipru
- (540)



- (111) **35214**
- (151) 2021.06.14
- (181) 2030.01.23
- (210) 045468
- (220) 2020.01.23
- (730) **CUZNETOV Iurie, MD**
Str. A. Șciusev nr. 17, ap. 6,
MD-2001, Chișinău, Republica Moldova
- (540)

ЧИСТОГАН CISTOGAN

- (511) NCL(11-2020)
- 05 - produse farmaceutice, medicale și de uz veterinar, cu excepția produselor farmaceutice pentru tratarea cistinozei nefropatice; produse igienice de uz medical; substanțe și alimente dietetice de uz medical sau veterinar, alimente pentru sugari; suplimente dietetice pentru oameni și animale; plasturi, materiale pentru pansamente; materiale pentru plombarea dinților, ceară dentară; dezinfectante; produse pentru distrugerea animalelor dăunătoare; fungicide, erbicide;
- 32 - bere; băuturi nealcoolice; ape minerale și gazoase; băuturi din fructe și sucuri de fructe; siropuri și alte preparate nealcoolice pen-

- (526) Elementele mărcii asupra cărora nu se extinde dreptul exclusiv: „PREMIER”, „ENERGY”, cu excepția executării grafice deosebite.
- (591) Culori revendicate: roșu, albastru.
- (511) NCL(11-2019)
- 09 - aparate, instrumente și cabluri pentru electricitate; aparate și instrumente pentru conducerea, comutarea, transformarea, acumularea, reglarea sau controlul distribuției sau utilizării energiei electrice;
- 11 - aparate și instalații de iluminat și de încălzire electrice;
- 35 - servicii de vânzare cu amănuntul și angro în legătură cu echipamente electrice;
- 37 - servicii de construcții și reparații a instalațiilor electrice; servicii de construcții a liniilor și rețelelor electrice; servicii de consultanță cu privire la întreținerea și reparații de echipamente electrice;
- 39 - transportul, distribuția și furnizarea energiei electrice;
- 40 - servicii de reciclare a deșeurilor și gunoiului; transformarea și tratarea deșeurilor prin metode mecanice și chimice, precum și sortarea acestora; transformarea sau prelucrare mecanică și chimică a tuturor tipurilor de lichide; tratarea apei; producerea energiei;

- 41 - pregătirea personalului în domeniul utilizării echipamentelor electrice;
- 42 - servicii de proiectare a liniilor și rețelelor electrice; servicii de cercetare și dezvoltare în domeniul energiei; studii și cercetări tehnice.
- (531) CFE(8) 01.15.23; 26.11.12; 26.13.25; 27.05.17; 29.01.12.

- (111) **35224**
 (151) 2021.06.17
 (181) 2030.02.03
 (210) 045529
 (220) 2020.02.03
 (730) **SERLINAIMPEX S.R.L., MD**
 Str. Renașterii nr. 24/3, MD-4839,
 Stăuceni, Chișinău, Republica Moldova
- (540)



- (526) Elementele mărcii asupra cărora nu se extinde dreptul exclusiv: toate elementele verbale, cu excepția executării grafice deosebite.
- (591) Culori revendicate: albastru, negru.
- (511) NCL(11-2020)
- 35 - publicitate; gestiunea afacerilor comerciale; administrare comercială; lucrări de birou;
- 39 - transport; ambalarea și depozitarea mărfurilor; organizarea de călătorii;
- 41 - educație; instruire; divertisment; activități sportive și culturale.
- (531) CFE(8) 02.01.08; 02.01.16; 18.03.01; 18.03.10; 18.03.21; 27.05.11; 29.01.12.

- (111) **35225**
 (151) 2021.06.17
 (181) 2030.02.03
 (210) 045530
 (220) 2020.02.03
 (730) **SERLINAIMPEX S.R.L., MD**
 Str. Renașterii nr. 24/3, MD-4839,
 Stăuceni, Chișinău, Republica Moldova

(540)



- (526) Elementele mărcii asupra cărora nu se extinde dreptul exclusiv: toate elementele verbale, cu excepția executării grafice deosebite.
- (591) Culori revendicate: albastru, negru.
- (511) NCL(11-2020)
- 35 - publicitate; gestiunea afacerilor comerciale; administrare comercială; lucrări de birou;
- 39 - transport; ambalarea și depozitarea mărfurilor; organizarea de călătorii;
- 41 - educație; instruire; divertisment; activități sportive și culturale.
- (531) CFE(8) 02.01.08; 02.01.16; 18.03.01; 18.03.10; 18.03.21; 27.05.11; 29.01.12.

- (111) **35227**
 (151) 2021.06.17
 (181) 2029.01.18
 (210) 043689
 (220) 2019.01.18
 (730) **GUȚAN Daniela, MD**
 Str. Doctor Tudor Strișcă nr. 8, bloc 1, ap.
 241, MD-2048, Chișinău, Republica Moldova
- (540)



- (511) NCL(11-2019)
 25 - îmbrăcăminte, încălțăminte, articole care servesc la acoperirea capului;
 35 - lucrări de birou;
 44 - servicii de igienă și îngrijire a frumuseții pentru oameni și animale.
 (531) CFE(8) 27.05.17; 27.05.24.

- (111) **35231**
 (151) 2021.06.19
 (181) 2029.07.22
 (210) 044653
 (220) 2019.07.22
 (730) **DIAMANTI-MOBILUX S.R.L., MD**
 Str. Ginta Latină nr. 13/1, ap. 117,
 MD-2044, Chișinău, Republica Moldova
 (540)

DIAMANTI

- (511) NCL(11-2019)
 20 - mobilier, oglinzi, rame; containere nemetalice pentru depozitare sau transport; oase, coarne, fanoane de balenă sau sedef prelucrate sau semiprelucrate; scoici; spumă de mare; chihlimbar galben;
 35 - servicii de promovare și comercializare a mobilei.

- (111) **35236**
 (151) 2021.06.20
 (181) 2030.08.12
 (210) 046563
 (220) 2020.08.12
 (730) **PRIM-LOGIST S.R.L., MD**
 Str. Ghiocilor nr. 2,
 MD-2008, Chișinău, Republica Moldova
 (540)



- (526) Elementele mărcii asupra cărora nu se extinde dreptul exclusiv: „.md”, elementul figurativ (simbolul reciclării), cu excepția executării grafice deosebite.
 (511) NCL(11-2020)
 35 - publicitate; gestiunea afacerilor comerciale; administrare comercială; lucrări de birou;
 39 - transport; ambalarea și depozitarea mărfurilor; organizarea de călătorii;
 40 - prelucrarea materialelor; reciclarea deșeurilor și gunoiului; purificarea aerului și tratarea apei; servicii de imprimare; conservarea alimentelor și băuturilor.
 (531) CFE(8) 01.15.23; 19.03.01; 19.03.25; 24.15.13; 24.15.15; 24.17.18; 24.17.19; 27.05.09.

- (111) **35237**
 (151) 2021.06.21
 (181) 2030.07.17
 (210) 046369
 (220) 2020.07.17
 (730) **TUDOR Elena, MD**
 Str. 31 August nr. 54,
 MD-3401, Hîncești, Republica Moldova
 (540)

AEQUILIBRIUM NUTRITION BY ELENA FEDORCAN

- (526) Elementele mărcii asupra cărora nu se extinde dreptul exclusiv: „AEQUILIBRIUM NUTRITION”.
 (511) NCL(11-2020)
 16 - hârtie și carton; produse de imprimare; articole pentru legătorie; fotografiile; articole de papetărie și de birou, cu excepția mobilei; adezivi pentru papetărie sau menaj; materiale pentru pictură și pentru artiști; pensule; materiale didactice și de instruire; folii, pelicule și pungi din plastic pentru ambalare și împachetare; caractere și clișee tipografice;
 35 - publicitate; gestiunea afacerilor comerciale; administrare comercială; lucrări de birou;
 41 - educație; instruire; divertisment; activități sportive și culturale;
 43 - servicii de alimentație publică; servicii de cazare temporară;
 44 - servicii medicale; servicii veterinare; servicii de igienă și de îngrijire a frumuseții pentru oameni sau animale; servicii de agricultură, acvacultură, horticultură și silvicultură.

(111) **35238**
 (151) 2021.06.17
 (181) 2030.02.20
 (210) 045624
 (220) 2020.02.20
 (730) **GRAND SECRET S.R.L., MD**
 Str. Livezilor nr. 1, MD-6824,
 Puhoi, Ialoveni, Republica Moldova
 (540)



(511) NCL(11-2020)
 06 - metale comune și aliajele lor; minereuri; materiale metalice pentru edificare și construcții; construcții transportabile metalice; cabluri și fire metalice neelectrice; produse de feronerie metalică; containere metalice pentru depozitare sau transport; seifuri;
 16 - produse de imprimare; articole pentru legătorie; fotografii; adezivi pentru papetărie sau menaj; materiale pentru pictură și pentru artiști; pensule; materiale didactice și de instruire; caractere și clișee tipografice;
 19 - materiale de construcție nemetalice; conducte rigide nemetalice pentru construcție; asfalt, smoală, gudron și bitum; construcții transportabile nemetalice; monumente nemetalice;
 20 - mobilier, oglinzi, rame; containere nemetalice pentru depozitare sau transport; oase, coarne, fanoane de balenă sau sedef prelucrate sau semiprelucrate; scoici; spumă de mare; chihlimbar galben;
 35 - publicitate; gestiunea afacerilor comerciale; administrare comercială; lucrări de birou; toate serviciile sus-menționate, cu excepția serviciilor de licitație, serviciilor de închiriere a mașinilor și a aparatelor de birou;
 37 - servicii de construcții; servicii de instalare și reparații; extracții miniere, forare de petrol și gaze;
 40 - prelucrarea materialelor; reciclarea deșeurilor și gunoiului; purificarea aerului și tratarea apei; servicii de imprimare; conservarea alimentelor și băuturilor.
 (531) CFE(8) 07.05.11; 26.13.25; 27.03.15; 27.05.22.

(111) **35244**
 (151) 2021.06.22
 (181) 2028.03.29
 (210) 042251
 (220) 2018.03.29
 (730) **GENERALI BUSINESS S.R.L., MD**
 Str. Tighina nr. 12, of. 304,
 MD-2001, Chișinău, Republica Moldova
 (540)



(526) Elementele mărcii asupra cărora nu se extinde dreptul exclusiv: „travel”, cu excepția executării grafice deosebite.
 (511) NCL(11-2018)
 39 - transport; ambalarea și depozitarea mărfurilor; organizarea de călătorii;
 43 - servicii de alimentație publică; servicii de cazare temporară.

(111) **35249**
 (151) 2021.06.23
 (181) 2030.03.02
 (210) 045687
 (220) 2020.03.02
 (730) **BUCURIA DULCE S.R.L., MD**
 Str. Mesager nr. 5, bloc 2, ap. 207,
 MD-2069, Chișinău, Republica Moldova
 (540)

kazino

(511) NCL(11-2020)
 29 - carne, pește, păsări și vânat; extracte din carne; fructe și legume conservate, congelate, uscate și fierte; jeleurii, dulceturi, compoturi; ouă; lapte, brânzeturi, unt, iaurt și alte produse lactate; uleiuri și grăsimi de uz alimentar;
 30 - cafea, ceai, cacao și înlocuitori de cafea; orez, paste făinoase și tăiței; tapioca și sago; făină și preparate din cereale; pâine; ciocolată; înghețată, șerbeturi și alte tipuri de gheață comestibilă; zahăr, miere, sirop de melasă; drojdie, praf de copt; sare; mirodenii, condimente, zarzavaturi conservate; oțet, sosuri și alte preparate de condimentare; gheață (apă înghețată).

(111) **35250**
 (151) 2021.06.24
 (181) 2029.10.04
 (210) 044955
 (220) 2019.10.04
 (730) **TAROL-DD S.R.L., MD**
 Str. Jubiliară nr. 41a, MD-2019,
 Codru, Chișinău, Republica Moldova
 (540)

EMOZY

(511) NCL(11-2019)
 03 - cosmetice și produse de toaletă nemedicinale; produse nemedicinale pentru îngrijirea dinților; articole de parfumerie, uleiuri esențiale; preparate pentru albit și alte substanțe pentru spălat; preparate pentru curățare, lustruire, degresare și șlefuire;
 05 - produse farmaceutice, medicale și de uz veterinar; produse igienice de uz medical; substanțe și alimente dietetice de uz medical sau veterinar, alimente pentru sugari; suplimente dietetice pentru oameni și animale; plasturi, materiale pentru pansamente; materiale pentru plombarea dinților, ceară dentară; dezinfectante; produse pentru distrugerea animalelor dăunătoare; fungicide, erbicide;
 08 - scule și instrumente acționate manual; cuțite, furculițe și linguri; arme albe, cu excepția armelor de foc; aparate de ras;
 09 - aparate și instrumente științifice, de cercetare, de navigare, geodezice, fotografice, cinematografice, audiovizuale, optice, de cântărire, de măsurare, de semnalizare, de detectare, de testare, de inspectare, de salvare și didactice; aparate și instrumente pentru conducerea, comutarea, transformarea, acumularea, reglarea sau controlul distribuției sau utilizării energiei electrice; aparate și instrumente pentru înregistrarea, transmiterea, reproducerea sau prelucrarea sunetului, imaginilor sau a datelor; suporturi digitale înregistrate și descărcabile, software de calculatoare, suporturi digitale sau analogice goale de înregistrare și de stocare; mecanisme pentru aparate cu preplată; mașini înregistratoare de încasat, dispozitive de calcul; calculatoare și dispozitive periferice pentru calculatoare; costume de scafandru, măști pentru scafandri, tampoane de urechi

pentru scafandri, cleme nazale pentru scafandri și înotători, mănuși de scafandru, aparate de respirat sub apă pentru înot subacvatic; extinctoare;
 11 - aparate și instalații de iluminat, de încălzire, de răcire, de producere a vaporilor, de gătit, de uscare, de ventilare, de distribuire a apei și instalații sanitare;
 14 - metale prețioase și aliajele lor; giuvaiererie, bijuterii, pietre prețioase și semiprețioase; ceasornicărie și instrumente pentru măsurarea timpului;
 16 - hârtie și carton; produse de imprimare; articole pentru legătorie; fotografii; articole de papetărie și de birou, cu excepția mobilei; adezivi pentru papetărie sau menaj; materiale pentru pictură și pentru artiști; pensule; materiale didactice și de instruire; folii, pelicule și pungi din plastic pentru ambalare și împachetare; caractere și clișee tipografice;
 18 - piele și imitații de piele; piei de animale; genți de voiaj și de transport; umbrele și umbrele de soare; bastoane; bice și articole de șelărie; zgărzi, lese și îmbrăcăminte pentru animale;
 20 - mobilier, oglinzi, rame; containere nemetalice pentru depozitare sau transport; oase, coarne, fanoane de balenă sau sedef prelucrate sau semiprelucrate; scoici; spumă de mare; chihlimbar galben;
 21 - ustensile și recipiente de menaj sau de bucătărie; vase de bucătărie și articole de masă, cu excepția cuțitelor, furculițelor și lingurilor; piepteni și bureți; perii, cu excepția pensulelor; materiale pentru perii; articole pentru curățare; sticlă brută sau semiprelucrată, cu excepția sticlei de construcție; articole de sticlă, articole de porțelan și faianță;
 24 - textile și înlocuitori de textile; lenjerie de uz casnic; draperii din materiale textile sau plastice;
 25 - încălțăminte;
 26 - dantele, trese și broderii, panglici și funde de mercurie; nasturi, capse și copci, ace și ace cu gămălie; flori artificiale; decorațiuni pentru păr; păr fals;
 27 - covoare, carpete, preșuri, rogojini, linoleum și alte produse pentru acoperirea podelelor; tapete murale, nu din materiale textile;
 28 - jocuri, jucării și articole pentru joacă; aparate pentru jocuri video; articole de gimnastică și sport; decorațiuni (ornamente) pentru pomul de Crăciun;

- 30 - cafea, ceai, cacao și înlocuitori de cafea; orez, paste făinoase și tăiței; tapioca și sago; făină și preparate din cereale; pâine, produse de patiserie și cofetărie; ciocolată; zahăr, miere, sirop de melasă; drojdie, praf de copt; sare; mirodenii, condimente, zarzavaturi conservate; oțet, sosuri și alte preparate de condimentare; toate produsele sus-menționate, cu excepția ketchupului de roșii, lăptișorului de matcă, maionezei;
- 35 - publicitate; gestiunea afacerilor comerciale; administrare comercială; lucrări de birou.

(111) **35251**
 (151) 2021.06.24
 (181) 2030.06.23
 (210) 046263
 (220) 2020.06.23
 (730) **BUELO S.R.L., MD**
 Str. Acad. Sergiu Rădăuțanu nr. 9, ap. 206,
 MD-2045, Chișinău, Republica Moldova
 (540)

Zaraza

- (511) NCL(11-2020)
 29 - carne, pește, păsări și vânat; extracte din carne; fructe și legume conservate, congelate, uscate și fierte; jeleuri, dulțețuri, compoturi; ouă; lapte, brânzeturi, unt, iaurt și alte produse lactate; uleiuri și grăsimi de uz alimentar;

- 31 - produse agricole, de acvacultură, horticole și forestiere brute și neprelucrate; cereale și semințe crude și neprelucrate; fructe și legume proaspete, ierburi proaspete; plante și flori naturale; bulbi, răsaduri și semințe pentru plantare; animale vii; hrană și băuturi pentru animale; malț.

(111) **35252**
 (151) 2021.06.24
 (181) 2030.08.11
 (210) 046549
 (220) 2020.08.11
 (730) **BRAGA Vitalie, MD**
 Str. Andrei Doga nr. 28, bloc 6, ap. 9,
 MD-2024, Chișinău, Republica Moldova
 (540)

JM SOLUTION

- (526) Elementele mărcii asupra cărora nu se extinde dreptul exclusiv: „SOLUTION”, cu excepția executării grafice deosebite.
- (511) NCL(11-2020)
 35 - gestiunea afacerilor comerciale; administrare comercială; lucrări de birou; toate serviciile sus-menționate, cu excepția serviciilor de marketing, serviciilor de vânzare cu amănuntul a cremelor anti-îmbătrânire, serviciilor de vânzare cu amănuntul a loțiunilor de uz cosmetic.
- (531) CFE(8) 27.05.03; 27.05.17.

Lista certificatelor de înregistrare a mărcilor eliberate în iulie 2021

Se publică următoarele date: numărul curent, numărul de depozit, data de depozit, numărul de ordine al înregistrării, data înregistrării, clasele conform CIPS, titularul, codul țării conform normei ST.3 OMPI, numărul BOPI în care a fost publicată cererea de înregistrare

Nr. crt.	(210) Nr. de depozit	(220) Data de depozit	(111) Nr. înregistrării	(151) Data înregistrării	(511) Clase	(730) Titular, cod ST.3 OMPI	(441) Nr. BOPI	(450) Nr. BOPI
1	2	3	4	5	6	7	8	9
1	048016	2019.03.08	35123	2021.05.19	34	KT & G Corporation, KR		8/2021
2	046333	2020.07.15	35147	2021.05.26	33	VP BRANDS INTERNATIONAL SA, BG	9/2020	
3	046417	2020.07.24	35148	2021.05.27	35	STEAUA-REDS S.A., întreprindere cu capital străin, MD	11/2020	
4	046243	2020.06.23	35149	2021.05.28	33	SÎRBU Anatolie, MD	8/2020	
5	046429	2020.07.28	35150	2021.05.28	32	GUȚU Serghei, MD	11/2020	
6	046254	2020.06.17	35151	2021.05.29	38,45	JOB MARKETING S.R.L., MD	8/2020	8/2021
7	046256	2020.06.17	35152	2021.05.29	39,45	JOB MARKETING S.R.L., MD	8/2020	8/2021
8	046413	2020.07.23	35153	2021.05.29	41	FUNDAȚIA PENTRU EDUCAȚIE FINANCIARĂ "OK", MD	9/2020	8/2021
9	046448	2020.07.27	35154	2021.05.29	03,35	SÎRBU Ludmila, MD	10/2020	8/2021
10	046611	2020.08.20	35155	2021.05.30	03	PUZUR Lilian, MD	11/2020	
11	044952	2019.10.05	35156	2021.05.31	07,09,11,42	Intuit Inc., US	6/2020	8/2021
12	045279	2019.12.11	35157	2021.05.31	35,36,41	National Association of Realtors, US	3/2020	8/2021
13	046035	2020.05.20	35158	2021.05.31	05	NGUYEN SI TRUNG KY, MD	9/2020	
14	046043	2020.05.22	35159	2021.05.31	05	NGUYEN SI TRUNG KY, MD	9/2020	
15	046044	2020.05.22	35160	2021.05.31	05	NGUYEN SI TRUNG KY, MD	9/2020	
16	046407	2020.07.21	35161	2021.05.28	06,16,20,35,37,40,43	AMIPAK S.R.L., MD	10/2020	
17	046672	2020.08.26	35162	2021.05.28	30,35,43	VICTORIA-BAKERY S.R.L., MD	11/2020	
18	046041	2020.05.21	35163	2021.05.28	31,35,42	KORA PHYTO DESIGN S.R.L., MD	9/2020	
19	046450	2020.07.27	35164	2021.05.28	18,25,35,41	TEȘNER Elena, MD	10/2020	
20	046026	2020.05.14	35165	2021.05.28	33	SĂLCUȚA S.R.L., MD	7/2020	
21	046313	2020.07.03	35166	2021.05.28	38	TVOTT S.R.L., MD	9/2020	
22	045109	2019.10.31	35167	2021.06.01	05,10,44	MEDEXCOM-TEH S.R.L., MD	12/2019	8/2021
23	046204	2020.06.19	35168	2021.05.31	38,45	CEBAN Vasile, MD	11/2020	
24	045898	2020.05.04	35169	2021.05.31	05	LUXFARMOL S.R.L., MD	7/2020	
25	046666	2020.08.25	35170	2021.06.01	27,35,37,39	PÎNZARU Andrei, MD	11/2020	
26	046586	2020.08.14	35171	2021.06.01	25,35	ȚÎMPEU Mihail, MD	10/2020	
27	046444	2020.07.27	35172	2021.06.02	03,35	SÎRBU Ludmila, MD	10/2020	8/2021
28	046355	2020.07.14	35173	2021.06.02	29,30,35,43	TAKUMI GROUP S.R.L., MD	9/2020	
29	046290	2020.07.06	35174	2021.06.02	25	CUȚEBOV Valeriu, MD	9/2020	
30	045745	2020.03.11	35175	2021.06.05	44	SUREV Artiom, MD	6/2020	8/2021
31	046036	2020.05.26	35176	2021.06.03	01,05,19,35	LARENSIA-COM S.R.L., MD	8/2020	8/2021
32	045281	2019.12.13	35177	2021.06.03	35	PSN-TRAVEL S.R.L., MD	2/2020	8/2021
33	045239	2019.12.02	35178	2021.06.05	29,30,35,43	ROMANSCAIA Oxana, MD	3/2020	8/2021
34	045240	2019.12.02	35179	2021.06.05	29,30,35,43	ROMANSCAIA Oxana, MD	3/2020	8/2021
35	041651	2017.12.07	35180	2021.06.04	20,35	BRAȘOVEANU Oleg, MD	4/2018	8/2021
36	046294	2020.07.08	35181	2021.06.04	06,19,35	GROZA Alexandr, MD	10/2020	8/2021
37	046298	2020.07.08	35182	2021.06.04	06,19,35	GROZA Alexandr, MD	10/2020	8/2021

1	2	3	4	5	6	7	8	9
38	046383	2020.07.18	35183	2021.06.04	03,35	SÎRBU Ludmila, MD	9/2020	8/2021
39	046339	2020.07.13	35184	2021.06.06	34	Philip Morris Products S.A., CH	11/2020	
40	046340	2020.07.13	35185	2021.06.06	34	Philip Morris Products S.A., CH	11/2020	
41	046612	2020.08.20	35186	2021.06.06	03	PUZUR Lilian, MD	11/2020	
42	046707	2020.09.01	35187	2021.06.06	19	DAMALIO S.R.L., societate comercială, MD	11/2020	
43	046710	2020.08.10	35188	2021.06.06	41,43	CAZACU Dan, MD	11/2020	
44	046277	2020.07.06	35189	2021.06.07	29,30,32	ORHEI-VIT S.R.L., MD	11/2020	
45	046671	2020.09.01	35190	2021.06.07	05	VITA VUIM S.R.L., MD	11/2020	
46	046675	2020.08.25	35191	2021.06.07	03,35	SÎRBU Ludmila, MD	11/2020	
47	046676	2020.08.25	35192	2021.06.07	12,35,37	TRIS S.R.L., firmă comercială de producție, MD	11/2020	
48	046483	2020.08.03	35193	2021.06.04	30	GULPE Victoria, MD	10/2020	
49	045464	2020.01.23	35194	2021.06.05	30,35	BUCURIA S.A., MD	3/2020	8/2021
50	045475	2020.01.28	35195	2021.06.05	05	BECOR S.R.L., întreprindere mixtă, MD	3/2020	8/2021
51	046092	2020.05.29	35196	2021.06.08	09,36,42	Advanced New Technologies Co., Ltd., KY	9/2020	
52	046497	2020.08.03	35197	2021.06.08	43	ROȘCA DACAB S.R.L., MD	10/2020	
53	046569	2020.08.13	35198	2021.06.09	18,24,25	CAMILCIU Svetlana, MD	10/2020	
54	046624	2020.08.20	35199	2021.06.09	34	RONIX S.R.L., firmă, MD	11/2020	
55	046409	2020.07.22	35200	2021.06.11	06	RYKOVSKIY KOSTIANTYN GENNADIYOVYCH, UA RYKOVSKA OLENA VIKTORIVNA, UA RYKOVSKIY OLEKSANDR GENNADIYOVYCH, UA DOROFEYEV YEVGEN MY-KOLAYOVYCH, UA SUKHAREVSKIY YURII OLEKSANDROVYCH, UA	11/2020	
56	046239	2020.07.01	35201	2021.06.11	03,16,35	NAGORNÎ Nicolai, MD	9/2020	
57	045945	2020.05.07	35202	2021.06.11	35,37	GHERVAS Oleg, MD	7/2020	8/2021
58	039410	2016.08.31	35203	2021.06.14	30	S.C. STAR FOODS E.M. S.R.L., RO	11/2016	8/2021
59	039411	2016.08.31	35204	2021.06.14	30	S.C. STAR FOODS E.M. S.R.L., RO	11/2016	8/2021
60	044684	2019.08.02	35205	2021.06.13	33	Partner Center sp. z o.o., PL	10/2019	
61	045978	2020.05.13	35206	2021.06.14	41	PROACTIVE CONSULTING S.R.L., MD	7/2020	
62	046268	2020.07.02	35207	2021.06.14	16,28,29,30,31,32,33,35,39,43	UNGUREANU Călin, MD	9/2020	8/2021
63	046352	2020.07.14	35208	2021.06.14	05	GMP LTD, GE	9/2020	
64	046545	2020.08.11	35209	2021.06.13	35	BRAGA Vitalie, MD	11/2020	
65	046550	2020.08.11	35210	2021.06.13	35	BRAGA Vitalie, MD	11/2020	
66	046904	2020.10.12	35211	2021.06.13	30	BUCURIA DULCE S.R.L., MD	12/2020	
67	046905	2020.10.12	35212	2021.06.14	30	BUCURIA DULCE S.R.L., MD	12/2020	
68	045541	2020.02.05	35213	2021.06.12	36,38,39,42,44,45	EȘANU Oxana, MD	4/2020	8/2021
69	045468	2020.01.23	35214	2021.06.14	05,32,33	CUZNETOV Iurie, MD	4/2020	8/2021
70	046572	2020.08.14	35215	2021.06.15	25,28	CORDUNEANU Iulian, MD CORDUNEANU Octavian, MD	10/2020	
71	046634	2020.08.25	35216	2021.06.14	33	BOJO-VIN S.R.L., firmă de producție și comerț, MD	11/2020	
72	045120	2019.11.06	35218	2021.06.17	09,11,35,37,39,40,41,42	Joseco Holdings Co. Limited, CY	2/2020	8/2021
73	046106	2020.06.02	35219	2021.06.18	05	LG HOUSEHOLD & HEALTH CARE LTD., KR	12/2020	

1	2	3	4	5	6	7	8	9
74	046735	2020.09.05	35220	2021.06.18	20	CEBANU Alexandr, MD	12/2020	
75	046870	2020.10.07	35221	2021.06.18	03,05,09,25,28,35	BRAGA Vitalie, MD	12/2020	
76	046873	2020.10.06	35222	2021.06.18	25,28,35	SÎRBU Ludmila, MD	12/2020	
77	046876	2020.10.05	35223	2021.06.18	31,35	IANK & GRUP S.R.L., MD	12/2020	
78	045529	2020.02.03	35224	2021.06.17	35,39,41	SERLINAIMPEX S.R.L., MD	4/2020	8/2021
79	045530	2020.02.03	35225	2021.06.17	35,39,41	SERLINAIMPEX S.R.L., MD	4/2020	8/2021
80	045157	2019.11.12	35226	2021.06.16	25	ROMANIUC Larisa, MD	1/2020	
81	043689	2019.01.18	35227	2021.06.17	25,35,44	GUȚAN Daniela, MD	3/2019	8/2021
82	046521	2020.08.07	35228	2021.06.16	12	RUSNAC Vadim, MD	10/2020	
83	046197	2020.06.17	35229	2021.06.18	03	PARK SOUNG HO, KR	10/2020	
84	042966	2018.08.21	35230	2021.06.18	29,35	BODAȘCO Oleg, MD	10/2018	
85	044653	2019.07.22	35231	2021.06.19	20,35	DIAMANTI-MOBILUX S.R.L., MD	9/2019	8/2021
86	046761	2020.09.11	35232	2021.06.19	34	Philip Morris Products S.A., CH	12/2020	
87	046762	2020.09.11	35233	2021.06.19	34	Philip Morris Products S.A., CH	12/2020	
88	046763	2020.09.11	35234	2021.06.19	34	Philip Morris Products S.A., CH	12/2020	
89	046764	2020.09.11	35235	2021.06.19	34	Philip Morris Products S.A., CH	12/2020	
90	046563	2020.08.12	35236	2021.06.20	35,39,40	PRIM-LOGIST S.R.L., MD	10/2020	8/2021
91	046369	2020.07.17	35237	2021.06.21	16,35,41,43,44	TUDOR Elena, MD	9/2020	8/2021
92	045624	2020.02.20	35238	2021.06.17	06,16,19,20,35,37,40	GRAND SECRET S.R.L., MD	4/2020	8/2021
93	046104	2020.06.02	35239	2021.06.18	09,36,42	Advanced New Technologies Co., Ltd., KY	10/2020	
94	046152	2020.06.03	35240	2021.06.21	35,37	SLUTU Ion, MD	10/2020	
95	046214	2020.06.22	35241	2021.06.18	12,37	ZHEJIANG GEELY HOLDING GROUP CO., LTD., CN	10/2020	
96	046567	2020.08.13	35242	2021.06.18	30,35,41,43	BEST ECO PRODUCT EXPORT S.R.L., MD	10/2020	
97	046736	2020.09.05	35243	2021.06.18	03	PUZUR Lilian, MD	12/2020	
98	042251	2018.03.29	35244	2021.06.22	39,43	GENERALI BUSINESS S.R.L., MD	6/2018	8/2021
99	045947	2020.05.08	35245	2021.06.22	09,36,42	STRIPE INC., US	10/2020	
100	046120	2020.06.11	35246	2021.06.22	03,05	The Procter & Gamble Company, US	10/2020	
101	046121	2020.06.11	35247	2021.06.22	03,05	The Procter & Gamble Company, US	10/2020	
102	045096	2019.11.04	35248	2021.06.23	03	Noksibcho Cosmetic Co., Ltd., KR	2/2020	
103	045687	2020.03.02	35249	2021.06.23	29,30	BUCURIA DULCE S.R.L., MD	4/2020	8/2021
104	044955	2019.10.04	35250	2021.06.24	03,05,08,09,11,14,16,18,20,21,24,25,26,27,28,30,35	TAROL-DD S.R.L., MD	12/2019	8/2021
105	046263	2020.06.23	35251	2021.06.24	29,31	BUELO S.R.L., MD	10/2020	8/2021
106	046549	2020.08.11	35252	2021.06.24	35	BRAGA Vitalie, MD	11/2020	8/2021
107	046777	2020.09.15	35253	2021.06.24	29,31,32,35,39	ALFA NISTRU S.A., MD	12/2020	

Lista mărcilor reînnoite

Se publică următoarele date: numărul curent, numărul înregistrării reînnoite, data expirării termenului de reînnoire, clasele conform CIPS, titularul și adresa, codul țării conform normei ST.3 OMPI, numerele BOPI în care au fost publicate cererea de înregistrare a mărcii și marca înregistrată

Nr. crt.	(116) Nr. înregistrării reînnoite	(186) Data expirării reînnoirii	(511) Clase	(730) Titular și adresă, cod ST.3 OMPI	(441/442) Nr. BOPI	(450) Nr. BOPI
1	2	3	4	5	6	7
1	3R 52	2031.05.11	05,10,21	COLGATE-PALMOLIVE COMPANY, corporația statului Delaware, US 300 Park Avenue, New York, New York 10022, Statele Unite ale Americii		4-5/1994
2	3R 143	2031.03.19	04	GULF INTERNATIONAL LUBRICANTS, LTD., BM Victoria Place, 5th Floor, 31 Victoria Street, Hamilton HM 10, Insulele Bermude		7-8/1994
3	3R 146	2031.03.19	04	GULF INTERNATIONAL LUBRICANTS, LTD., BM Victoria Place, 5th Floor, 31 Victoria Street, Hamilton HM 10, Insulele Bermude		7-8/1994
4	2R 8134	2030.09.28	33	KVINT, societate pe acțiuni de tip închis, fabrică de vinuri și coniacuri din Tiraspol, MD Str. Lenin nr. 38, MD-3300, Tiraspol, Republica Moldova	3/2001	8/2001
5	2R 8341	2030.09.28	33	KVINT, societate pe acțiuni de tip închis, fabrică de vinuri și coniacuri din Tiraspol, MD Str. Lenin nr. 38, MD-3300, Tiraspol, Republica Moldova	7/2001	12/2001
6	2R 8503	2031.01.29	11	Carrier Corporation, US 13995 Pasteur Blvd., Palm Beach Gardens, FL 33418, Statele Unite ale Americii	10/2001	3/2002
7	2R 8537	2031.03.30	33	KVINT, societate pe acțiuni de tip închis, fabrică de vinuri și coniacuri din Tiraspol, MD Str. Lenin nr. 38, MD-3300, Tiraspol, Republica Moldova	10/2001	3/2002
8	2R 8881	2031.06.28	35,37,39,40,42	UNIC S.A., magazin central universal, MD Bd. Ștefan cel Mare și Sfint nr. 8, MD-2001, Chișinău, Republica Moldova	4/2002	9/2002
9	2R 8882	2031.06.28	12	SSANGYONG MOTOR COMPANY, KR 150-3, Chilko-dong, Pyungtaek-si, Kyungki-do, Republica Coreea	4/2002	9/2002
10	2R 8886	2031.07.04	41,42	OPUS ONE WINERY LLC, US 7900 St. Helena Highway, OAKVILLE, California 94562, Statele Unite ale Americii	4/2002	9/2002
11	2R 9043	2031.07.27	03,05,16	Sano-Brunos Enterprises Ltd., companie din Israel, IL Neve Neeman, Hod Hasharon, Israel	6/2002	11/2002
12	2R 9099	2031.08.23	33,35	DIACONU Vasiliu, MD Str. Suceava nr. 159, MD-2051, Chișinău, Republica Moldova	7/2002	12/2002
13	2R 9100	2031.08.23	33,35	DIACONU Vasiliu, MD Str. Suceava nr. 159, MD-2051, Chișinău, Republica Moldova	7/2002	12/2002
14	2R 9120	2031.11.30	35,42	BM Technotrade S.R.L., întreprindere cu capital străin, MD Piața D. Cantemir nr. 1, MD-2004, Chișinău, Republica Moldova	7/2002	12/2002
15	2R 9232	2031.11.09	30	Agrosmix-Grup S.R.L., MD Bd. Cuza-Vodă nr. 16/1, ap. 55, MD-2060, Chișinău, Republica Moldova	9/2002	2/2003
16	2R 9454	2031.12.25	01	CASTROL LIMITED, GB Technology Centre, Whitchurch Hill, Pangbourne, Reading, RG8 7QR, Regatul Unit	1/2003	6/2003

1	2	3	4	5	6	7
17	2R 9891	2031.09.24	01,03,05	HAYAT KİMYA SANAYİ A.Ş., TR Çobançeşme Sanayi Caddesi No. 16, Yenibosna/ISTANBUL, Turcia	6/2003	11/2003
18	2R 10051	2031.07.26	03,09,14,18, 24,25,27,35, 39	Esprit International (a California Limited Partnership), US 1370 Broadway, 16 th Floor, New York, New York 10018, Statele Unite ale Americii	9/2003	2/2004
19	R 21758	2031.07.28	09,42	Dell Inc., US One Dell Way, Round Rock, Texas 78682, Statele Unite ale Americii	10/2011	7/2012
20	R 21813	2030.10.06	25	GABRIELLA D.B. KRAJDA SPÓŁKA JAWNA, PL Ul. Brukowa 13, 91-341 Łódź, Polonia	1/2011	11/2011
21	R 21895	2031.08.26	43	CEBOTARESCU Dumitru, MD Str. Matei Basarab nr. 2, ap. 82, MD-2068, Chişinău, Republica Moldova	11/2011	8/2012
22	R 22013	2030.12.08	45	GARANT SECURITATE S.R.L., organizație de pază, MD Str. Florilor nr. 8, bloc 4, ap. 31, MD-2068, Chişinău, Republica Moldova	3/2011	1/2012
23	R 22140	2031.02.25	01,17,19	IRINDA-PRIM S.R.L., societate comercială, MD Str. Gheorghe Tudor nr. 5, MD-2028, Chişinău, Republica Moldova	6/2011	1/2012
24	R 22165	2030.12.21	01,05,35	CHIMAGROMARKETING S.R.L., întreprindere cu capital străin, MD Str. Tighina nr. 65, of. 414, MD-2001, Chişinău, Republica Moldova	3/2011	2/2012
25	R 22292	2031.03.29	34,35	IMPERIAL UNIT S.R.L., MD Str. Alba-Iulia nr. 85, MD-4301, Căuşeni, Republica Moldova	6/2011	3/2012
26	R 22363	2031.05.06	05	FARMAPRIM S.R.L., MD Str. Crinilor nr. 5, MD- 4829, Porumbeni, Criuleni, Republica Moldova	8/2011	3/2012
27	R 22519	2031.03.11	29,30,32,33, 35	SERVIDAR S.R.L., MD Str. Valea Crucii nr. 22, of. 96, MD-2072, Chişinău, Republica Moldova	6/2011	5/2012
28	R 22531	2031.06.10	05	Berlin-Chemie AG, DE Glienicke Weg 125, 12489 Berlin, Germania	9/2011	5/2012
29	R 22534	2031.06.10	05	Berlin-Chemie AG, DE Glienicke Weg 125, 12489 Berlin, Germania	9/2011	5/2012
30	R 22609	2031.07.12	25	F21 IPCO, LLC, a Delaware limited liability company, US 1411 Broadway, New York, New York 10018, Statele Unite ale Americii	9/2011	6/2012
31	R 22610	2031.07.12	35	F21 IPCO, LLC, a Delaware limited liability company, US 1411 Broadway, New York, New York 10018, Statele Unite ale Americii	9/2011	6/2012
32	R 22643	2031.06.10	05	Berlin-Chemie AG, DE Glienicke Weg 125, 12489 Berlin, Germania	9/2011	6/2012
33	R 22646	2031.07.15	05	Berlin-Chemie AG, DE Glienicke Weg 125, 12489 Berlin, Germania	9/2011	6/2012
34	R 22647	2031.07.15	05	Berlin-Chemie AG, DE Glienicke Weg 125, 12489 Berlin, Germania	9/2011	6/2012
35	R 22667	2031.06.10	01,02	SAN MARCO GROUP S.P.A., IT Via Alta, 10, 30020 Marcon (VE), Italia	9/2011	6/2012
36	R 22671	2031.07.25	37,41,42	Orange Brand Services Limited, GB 3 More London Riverside, London SE1 2AQ, Regatul Unit	10/2011	6/2012
37	R 22675	2031.07.15	25	BERSUȚCHI Alexandr, MD Str. Independenței nr. 9, bloc 1, ap. 109, MD-2060, Chişinău, Republica Moldova	10/2011	6/2012
38	R 22680	2031.07.25	09,37,38,41, 42	Orange Brand Services Limited, GB 3 More London Riverside, London SE1 2AQ, Regatul Unit	10/2011	7/2012
39	R 22681	2031.07.25	01,05	TAIHO PHARMACEUTICAL CO., LTD., JP 1-27 Kandanshiki-cho, Chiyoda-ku, Tokyo, 101-8444, Japonia	10/2011	7/2012

1	2	3	4	5	6	7
40	R 22721	2031.07.08	29,30,35	RUSU Ghenadi, MD Str. Dostoevski nr. 16, ap. 32, MD-3100, Bălți, Republica Moldova	10/2011	7/2012
41	R 22728	2031.06.14	16,35,38	BURLACU Inga, MD Str. M. Sadoveanu nr. 4/1, ap. 369, MD-2044, Chișinău, Republica Moldova	9/2011	7/2012
42	R 22750	2031.05.25	03	Colgate-Palmolive Company, a Delaware company, US 300 Park Avenue, New York, New York 10022, Statele Unite ale Americii	9/2011	7/2012
43	R 22782	2031.06.10	05	Berlin-Chemie AG, DE Glienicke Weg 125, 12489 Berlin, Germania	9/2011	7/2012
44	R 22813	2031.07.15	05	Berlin-Chemie AG, DE Glienicke Weg 125, 12489 Berlin, Germania	10/2011	7/2012
45	R 22814	2031.07.15	05	Berlin-Chemie AG, DE Glienicke Weg 125, 12489 Berlin, Germania	10/2011	7/2012
46	R 22824	2031.07.14	33	PIC Samuil, MD Str. Lipcani nr. 1 A, MD-2051, Chișinău, Republica Moldova	10/2011	8/2012
47	R 22853	2031.11.04	30,35	SUDZUCKER MOLDOVA S.R.L., MD Str. 27 August nr. 1, MD-5201, Drochia, Republica Moldova	12/2011	8/2012
48	R 22873	2031.11.23	30,35,39,41, 43	ALMANI LUX S.R.L., MD Bd. Dacia nr. 58, bloc 5, MD-2062, Chișinău, Republica Moldova	1/2012	9/2012
49	R 22874	2031.11.23	30,35,39,41, 43	ALMANI LUX S.R.L., MD Bd. Dacia nr. 58, bloc 5, MD-2062, Chișinău, Republica Moldova	1/2012	9/2012
50	R 22900	2031.06.17	39,43	SOSNA Gheorghii, MD Str. Arșarilor nr. 8, MD-3107, Bălți, Republica Moldova	10/2011	9/2012
51	R 22901	2031.06.17	39	SERBIN Igor, MD Bd. Moscova nr. 11, ap. 467, MD-2068, Chișinău, Republica Moldova	10/2011	9/2012
52	R 22907	2031.07.06	02,35	POLIFURNIS S.R.L., MD Str. Decebal nr. 108, MD-2082, Colonița, Chișinău, Republica Moldova	9/2011	9/2012
53	R 22923	2031.03.28	20	ELIO DESIGN S.R.L., MD Str. Columna nr. 170, MD-2004, Chișinău, Republica Moldova	6/2011	9/2012
54	R 22939	2031.08.18	29,30	STOCK COMPANY CLOSED NON- DIVERSIFIED VENTURE CORPORATE INVESTMENT FUND „ARISTON”, UA 59 Zhilyanska street, office 102, Kyiv, 01033, Ucraina	11/2011	9/2012
55	R 22986	2031.07.21	06,09,20,35, 37	MECTEHCOMPLET S.R.L., MD Bd. Cuza-Vodă nr. 20, ap. 4, MD-2060, Chișinău, Republica Moldova	10/2011	9/2012
56	R 23065	2031.11.23	01,03,05	TETIS INTERNATIONAL CO S.R.L., MD Calea Orheiului nr. 103, bloc 3, MD-2020, Chișinău, Republica Moldova	1/2012	10/2012
57	R 23069	2031.12.05	05	SUN PHARMACEUTICAL INDUSTRIES LIMITED, IN SPARC, Tandalja, Vadodara - 390 020, Gujarat, India	1/2012	10/2012
58	R 23070	2031.12.05	05	SUN PHARMACEUTICAL INDUSTRIES LIMITED, IN SPARC, Tandalja, Vadodara - 390 020, Gujarat, India	1/2012	10/2012
59	R 23103	2031.11.23	39,41,43	ALMANI LUX S.R.L., MD Bd. Dacia nr. 58, bloc 5, MD-2062, Chișinău, Republica Moldova	1/2012	10/2012
60	R 23106	2031.07.15	25,35	MOLDOVAN Elena, MD Str. Albișoara nr. 80, bloc 4, ap. 12, MD-2005, Chișinău, Republica Moldova	10/2011	10/2012
61	R 23210	2031.04.29	07,09,11,35	CREȚU Ghenadie, MD Str. Pandurilor nr. 62, ap. 11, MD-2015, Chișinău, Republica Moldova	8/2011	11/2012

1	2	3	4	5	6	7
62	R 23214	2031.11.23	30,35,39,41,43	ALMANI LUX S.R.L., MD Bd. Dacia nr. 58/5, MD-2062, Chişinău, Republica Moldova	2/2012	10/2012
63	R 23228	2031.12.07	29,30,31,35	IDEEA PRIM S.R.L., societate comercială, MD Str. Grătieşti nr. 2, MD-2050, Stăuceni, Chişinău, Republica Moldova	2/2012	12/2012
64	R 23244	2031.11.21	05	SUN PHARMACEUTICAL INDUSTRIES LIMITED, IN SPARC, Tandalja, Vadodara - 390 020, Gujarat, India	2/2012	12/2012
65	R 23245	2031.11.21	05	SUN PHARMACEUTICAL INDUSTRIES LIMITED, IN SPARC, Tandalja, Vadodara - 390 020, Gujarat, India	2/2012	12/2012
66	R 23246	2031.11.21	05	SUN PHARMACEUTICAL INDUSTRIES LIMITED, IN SPARC, Tandalja, Vadodara - 390 020, Gujarat, India	2/2012	12/2012
67	R 23260	2031.11.30	29	OLEINA SA, CH Route de Florissant 13, 1206 GENEVE, Elveţia	1/2012	12/2012
68	R 23263	2031.12.07	34	British American Tobacco (Brands) Inc., US 251 Little Falls Drive, Suite 100, Wilmington, DE 19808-1674, Statele Unite ale Americii	2/2012	12/2012
69	R 23278	2031.08.01	07	NGK SPARK PLUG CO., LTD., JP 14-18, Takatsuji-cho, Mizuho-ku, Nagoya City, 467-8525, Japonia	11/2011	12/2012
70	R 23279	2031.08.01	07	NGK SPARK PLUG CO., LTD., JP 14-18, Takatsuji-cho, Mizuho-ku, Nagoya City, 467-8525, Japonia	11/2011	12/2012
71	R 23490	2031.06.27	12	GENERAL MOTORS LLC, a limited liability company organized and existing under the laws of the State of Delaware, US 300 Renaissance Center, City of Detroit, State of Michigan 48265-3000, Statele Unite ale Americii	9/2011	1/2013
72	R 23793	2031.07.15	03	Mary Kay Inc., corporație din statul Delaware, US 16251 Dallas Parkway, Addison, Texas 75001, Statele Unite ale Americii	10/2011	5/2013
73	R 24111	2031.07.27	05,10	Pro Bono Bio Entrepreneur Limited, GB 4 th Floor, Reading Bridge House, George Street, Reading, Berkshire RG1 8LS, Regatul Unit	1/2012	7/2013
74	R 24205	2031.11.10	06,35	INDUSTRIAL MANUFACTURING GROUP S.R.L., întreprindere cu capital străin, MD Str. Grigore Vieru nr. 28, bloc 1, MD-6801, Ialoveni, Republica Moldova	1/2012	9/2013
75	R 24249	2031.07.15	38	A.T. INTERMEDIA S.R.L., MD Str. I. Vieru nr. 2/1, ap. 39, MD-2075, Chişinău, Republica Moldova	10/2011	9/2013
76	R 24321	2031.11.11	38	TOMAŞ Galina, MD Bd. Decebal nr. 72, bloc 5, ap. 21, MD-2038, Chişinău, Republica Moldova	1/2012	9/2013
77	R 24803	2031.03.16	30,35	BETA-MEDICA S.R.L., MD Str. Alecu Russo nr. 15, of. 37, MD-2068, Chişinău, Republica Moldova	7/2011	1/2014
78	R 26083	2031.09.09	09	Samsung Electronics Co., Ltd. (a Korean Corporation), KR 129, Samsung-ro, Yeongtong-gu, Suwon-si, Gyeonggi-do, Republica Coreea	11/2011	11/2014
79	R 26084	2031.09.09	09	Samsung Electronics Co., Ltd. (a Korean Corporation), KR 129, Samsung-ro, Yeongtong-gu, Suwon-si, Gyeonggi-do, Republica Coreea	11/2011	11/2014

IV

Indicații geografice, denumiri de origine, specialități tradiționale garantate / Geographical indications, appellations of origin, traditional specialties guaranteed

Protecția juridică a indicațiilor geografice, a denumirilor de origine și a specialităților tradiționale garantate pe teritoriul Republicii Moldova se asigură în temeiul înregistrării lor la AGEPI, în modul stabilit de Legea nr. 66/2008 privind protecția indicațiilor geografice, denumirilor de origine și specialităților tradiționale garantate, sau în baza tratatelor internaționale, inclusiv a acordurilor bilaterale, la care Republica Moldova este parte.

Înregistrarea denumirii de origine sau a indicației geografice generează apariția dreptului de utilizare a acestora. Denumirea de origine și indicația geografică înregistrate nu pot fi cesionate, licențiate și nu pot face obiectul unor drepturi reale.

Orice persoană fizică sau juridică din aria geografică corespunzătoare care produce și/sau prelucrează, și/sau prepară produse în conformitate cu prevederile caietului de sarcini pentru o denumire de origine protejată sau pentru o indicație geografică protejată poate depune la AGEPI o cerere privind acordarea dreptului de utilizare a acesteia.

În prezenta Secțiune se publică: datele privind cererile de înregistrare a indicațiilor geografice, denumirilor de origine, specialităților tradiționale garantate; indicațiile geografice, denumirile de origine și specialitățile tradiționale garantate cărora li s-a acordat protecție pe teritoriul Republicii Moldova; cererile privind acordarea dreptului de utilizare pentru o denumire de origine protejată sau pentru o indicație geografică protejată; datele privind acordarea dreptului de utilizare pentru o denumire de origine protejată sau pentru o indicație geografică protejată; datele privind reînnoirea dreptului de utilizare pentru o denumire de origine protejată sau pentru o indicație geografică protejată; listele indicațiilor geografice ale Uniunii Europene propuse spre protecție în Republica Moldova în baza Acordului între Republica Moldova și Uniunea Europeană privind protecția indicațiilor geografice ale produselor agricole și alimentare.

Legal protection of geographical indications, appellations of origin and traditional specialties guaranteed in the Republic of Moldova shall be afforded on the basis of registration with the AGEPI, as established by Law No. 66/2008 on the Protection of Geographical Indications, Appellations of Origin and Traditional Specialties Guaranteed, or under international treaties, including bilateral agreements, to which the Republic of Moldova is party.

Registration of an appellation of origin or a geographical indication generates the right to use thereof. A registered appellation of origin or a geographical indication may not be assigned, licensed and it may not form a subject matter of any real rights.

Any natural or legal person from the respective geographical area, who produces and/or processes and/or prepares products conforming to the specification for a protected appellation of origin or protected geographical indication, shall be entitled to apply to AGEPI, seeking to be granted the right to use it.

In this Section shall be published: data on applications for registration of geographical indications, appellations of origin, traditional specialties guaranteed; geographical indications, appellations of origin and traditional specialties guaranteed that have been granted protection in the Republic of Moldova; requests for grant of the right to use a protected appellation of origin or a protected geographical indication; data on grant of the right to use a protected appellation of origin or a protected geographical indication; data on renewal of the right to use a protected appellation of origin or a protected geographical indication; the Lists of Geographical Indications of the European Union proposed for protection in the Republic of Moldova on the bases of the Agreement between the Government of the Republic of Moldova and the European Union on the Protection of Geographical Indications for Agricultural Products and Foodstuffs.

**Indicații geografice, denumiri de origine, specialități
tradiționale garantate pentru care este solicitată
protecție pe teritoriul Republicii Moldova /
Geographical indications, appellations of origin,
traditional specialties guaranteed for which
protection is sought in the Republic of Moldova**

↑ În conformitate cu Legea nr. 66/2008 privind protecția indicațiilor geografice, denumirilor de origine și specialităților tradiționale garantate cererea de înregistrare a unei denumiri de origine, a unei indicații geografice sau a unei specialități tradiționale garantate se depune la AGEPI.

În termen de 3 luni de la data publicării cererii depuse în conformitate cu Legea nr. 66/2008 orice persoană care are un interes legitim este în drept să formuleze o opoziție împotriva acordării protecției / dreptului de utilizare, după caz. Opoziția argumentată va fi prezentată în scris la AGEPI, fiind însoțită de dovada achitării taxei stabilite.

↓ In accordance with Law no. 66/2008 on the Protection of Geographical Indications, Appellations of Origin and Traditional Specialties Guaranteed the application for registration of an appellation of origin, a geographical indication or a traditional specialty guaranteed shall be filed with AGEPI.

Within three months from the date of publication of the application filed in accordance with Law no. 66/2008 any person having a legitimate interest is entitled to file an opposition against the grant of protection / right of use, where appropriate. The reasoned opposition shall be filed in writing with AGEPI, accompanied by the proof of payment of the prescribed fee.

**Lista denumirilor de origine pentru care se solicită
protecție în Republica Moldova conform Aranjamentului
de la Lisabona privind protecția denumirilor de origine
a produselor și înregistrarea lor internațională**

Se publică următoarele date: numărul curent, numărul înregistrării internaționale, data înregistrării internaționale, țara de origine a denumirii protejate (codul țării conform normei ST.3 OMPI), denumirea de origine a produsului, transliterarea / traducerea acesteia, după caz, denumirea produsului.

Nr. crt.	Nr. înregistrării	Data înregistrării	Codul țării	Denumirea de origine	Transliterarea / traducerea	Produsul
1	AO 1148	2020.01.13	IR	ش دستبافت افشار تکاب	Farsh e Dastbaft e Afshar e Tekab → Fær ø Dæstb\Aft ø Af Ar ø Tekab Tekab Afshar Handmade Carpet/ Tapis fait à la main d'Afchar de Tékab/ Covor Afchar realizat manual din Tekab	Covor realizat manual

**Lista denumirilor de origine cărora le-a fost acordată
protecție în Republica Moldova, în luna iulie 2021,
conform Aranjamentului de la Lisabona privind
protecția denumirilor de origine a produselor
și înregistrarea lor internațională**

Se publică următoarele date: numărul curent, numărul și data înregistrării internaționale, țara de origine a denumirii pentru care se solicită protecție (codul țării conform normei ST.3 OMPI), denumirea de origine a produsului, transliterarea acesteia în grafie latină, dacă este cazul, traducerea acesteia în limbile engleză, franceză, rusă în redacția Biroului Internațional al OMPI și traducerea în română, dacă este cazul, denumirea produsului, numărul BOPI în care a fost publicată cererea de înregistrare

Nr. crt.	Nr. și data înregistrării	Codul țării	Denumirea de origine	Transliterarea/traducerea	Produsul	Nr. BOPI
1	AO 1153 2020.10.23	RS	Злакуса – Zlakusa	Zlakusa	Ceramică făcută manual într-un mod tradițional, pe roata olarilor din masă de argilă și calcit în proporție egală 50% -50% sau 60% -40% pentru ghivece mari	3/2021
2	AO 1154 2020.10.23	RS	Пешкири шабачког краја – Peškiri šabačkog kraja	Peškiri šabačkog kraja Towels from the region of Sabac/ Serviettes de toilette de la région de Sabac/ Prosoape din regiunea Sabac	Prosoape țesute manual din materie primă naturală decorate cu broderii, dantele sau franjuri	3/2021

V

Design industrial / Industrial design

Protecția juridică a desenelor și modelelor industriale în Republica Moldova se asigură în modul stabilit de Legea nr. 161/2007 privind protecția desenelor și modelelor industriale.

Cererea de înregistrare a desenului sau modelului industrial se depune la AGEPI, personal sau prin reprezentant, de către persoana care dispune de dreptul asupra desenului sau modelului industrial. Cererea trebuie să conțină documentele prevăzute la art. 32(1), (2) din Lege.

În prezenta Secțiune se publică datele referitoare la cererile de înregistrare a DMI, în special datele bibliografice cu indicarea produsului și reprezentările DMI; datele privind DMI înregistrate; datele privind DMI reînnoite; datele privind DMI înregistrate și cele reînnoite în Republica Moldova conform Aranjamentului de la Haga.

Desenele și modelele industriale înregistrate și reînnoite conform Aranjamentului de la Haga, la care Republica Moldova este parte, se publică în Buletinul de Desene și Modele Internaționale ("Bulletin des dessins et modes internationaux / International Designs Bulletin / Boletín de Dibujos y Modelos Internacionales"). Buletinul include atât datele bibliografice în limbile franceză, engleză și spaniolă, cât și reproducerea desenelor și modelelor industriale înregistrate și este expus pe Internet pe site-ul OMPI, accesibil publicului. În BOPI se publică listele acestor desene și modele industriale înregistrate în Republica Moldova, aranjate în ordinea numerelor de înregistrare internațională și a claselor CIDMI, precum și ale celor reînnoite în Republica Moldova, aranjate în ordinea numerelor de înregistrare internațională.

Ponderea semantică a părții verbale ce se conține în desenele sau modelele industriale nu se protejează.

Legal protection of industrial designs in the Republic of Moldova is provided in the mode established by Law No. 161/2007 on the Protection of Industrial Designs.

The industrial design application shall be filed with the AGEPI, in person or through a representative, by the person to whom the right to the industrial design belongs. The application shall contain the documents provided for in Art. 32(1), (2) of the Law.

In this Section shall be published data on ID registration applications, especially bibliographic data indicating the product and ID representations; data on registered ID; data on renewed ID; data on ID registered and renewed in the Republic of Moldova under the Hague Agreement.

Industrial designs registered and renewed under the Hague Agreement, to which the Republic of Moldova is party, shall be published in the Bulletin des dessins et modes internationaux / International Designs Bulletin / Boletín de Dibujos y Modelos Internacionales. The Bulletin comprises both bibliographic data in French, English and Spanish and registered industrial design reproductions and is exposed over the Internet on the WIPO site, accessible to the public. In BOPI shall be published the lists of industrial designs registered in the Republic of Moldova, arranged in the order of international registration numbers and ICID classes, as well as of those renewed in the Republic of Moldova, arranged in the order of international registration numbers.

The semantic portion of the verbal part contained in the industrial designs is not protected.

**CODURILE INID PENTRU IDENTIFICAREA DATELOR BIBLIOGRAFICE
REFERITOARE LA DESENE ȘI MODELE INDUSTRIALE, CONFORM NORMEI ST. 80 OMPI**

**LIST OF INID CODES CONCERNING BIBLIOGRAPHIC DATA RELATING
TO INDUSTRIAL DESIGNS, ACCORDING TO WIPO STANDARD ST. 80**

- (11) Numărul certificatului**
Number of the certificate
- (15) Data înregistrării**
Date of the registration
- (18) Data prevăzută de expirare a termenului de valabilitate a înregistrării**
Expected expiration date of the registration
- (20) Numărul desenului și modelului industrial**
Number of the industrial design
- (21) Numărul de depozit**
Number of the application
- (22) Data de depozit**
Date of filing of the application
- (23) Data priorității de expunere**
Date of the exhibition priority
- (28) Numărul de desene și modele industriale**
Number of industrial designs
- (30) Date referitoare la prioritate conform Convenției de la Paris**
Data relating to priority under the Paris Convention
- (31) Numărul cererii prioritare**
Number of the priority application
- (32) Data de depozit a cererii prioritare**
Date of filing of the priority application
- (33) Țara cererii prioritare, codul conform normei ST. 3 OMPI**
Country of the priority application, code according to WIPO Standard ST. 3
- (43) Data publicării cererii de înregistrare a desenului și modelului industrial**
Date of publication of the application for the registration of the industrial design
- (44) Data publicării hotărârii de înregistrare a desenului și modelului industrial**
Date of publication of the decision on registration of the industrial design
- (45) Data publicării certificatului**
Date of publication of the certificate
- (46) Data de expirare a termenului de amânare a publicării**
Date of expiration of deferment
- (51) Clasificarea internațională a desenelor și modelelor industriale (clasa și subclasa Clasificării de la Locarno)**
International Classification for Industrial Designs (classes and subclasses of the Locarno Classification)
- (54) Indicarea produsului**
Designation of product
- (55) Reprezentarea desenului și modelului industrial**
Reproduction of the industrial design
- (57) Culorile revendicate**
Indication of colors claimed

- (62) Numărul cererii divizionare
Number of the divisional application
- (71) Numele/denumirea și adresa solicitantului (solicitanților), codul țării conform normei ST. 3 OMPI
Name and address of the applicant(s), code of the country according to WIPO Standard ST. 3
- (72) Numele autorului (autorilor), codul țării conform normei ST. 3 OMPI
Name of the author(s), code of the country according to WIPO Standard ST. 3
- (73) Numele/denumirea și adresa titularului (titularilor), codul țării conform normei ST. 3 OMPI
Name and address of the owner(s), code of the country according to WIPO Standard ST. 3
- (74) Numele mandatarului autorizat
Name of the patent attorney
- (80) Datele de depozit internațional conform Aranjamentului de la Haga
Data related to the international registration of industrial designs under the Hague Agreement

**CODURILE OMPI PENTRU CODIFICAREA TITLURILOR INFORMAȚIILOR
REFERITOARE LA DESENE ȘI MODELE INDUSTRIALE, PUBLICATE
ÎN BULETINUL OFICIAL DE PROPRIETATE INTELECTUALĂ CONFORM NORMEI ST. 17**

**WIPO CODES ON CODING OF HEADINGS OF ANNOUNCEMENTS CONCERNING
INDUSTRIAL DESIGNS PUBLISHED IN THE OFFICIAL BULLETIN OF INTELLECTUAL
PROPERTY IN ACCORDANCE WITH THE STANDARD ST. 17**

- BA1L** Cereri de înregistrare a desenelor și modelelor industriale publicate
Applications for the registration of published industrial designs
- FF4L** Lista desenelor și modelelor industriale înregistrate
List of registered industrial designs
- FF4L** Lista desenelor și modelelor industriale înregistrate, aranjate în ordinea numerelor de înregistrare (semestrial)
List of registered industrial designs, grouped according to the numerical index (half-yearly)
- FF4L** Lista desenelor și modelelor industriale înregistrate, aranjate în ordinea claselor CIDMI (semestrial)
List of registered industrial designs, grouped in accordance with the ICID classes (half-yearly)
- FA9L** Lista desenelor și modelelor industriale retrase
List of withdrawn industrial designs
- FC4L** Lista desenelor și modelelor industriale respinse
List of rejected industrial designs
- FG4L** Lista certificatelor de înregistrare a desenelor și modelelor industriale eliberate
List of issued industrial design certificates
- FG4L** Lista desenelor și modelelor industriale înregistrate în Republica Moldova conform Aranjamentului de la Haga, aranjate în ordinea numerelor de înregistrare internațională (lunar, semestrial)
List of industrial designs registered under the Hague Agreement, grouped in accordance with international numerical index (monthly, half-yearly)
- FG4L** Lista desenelor și modelelor industriale înregistrate în Republica Moldova conform Aranjamentului de la Haga, aranjate în ordinea claselor CIDMI (lunar, semestrial)
List of industrial designs registered under the Hague Agreement, grouped in accordance with the ICID classes (monthly, half-yearly)

- ND4L** Lista desenelor și modelelor industriale reînnoite
List of renewed industrial designs
- ND4L** Lista desenelor și modelelor industriale reînnoite în Republica Moldova conform Aranjamentului de la Haga
List of industrial designs renewed under the Hague Agreement
- FC9L** Lista desenelor și modelelor industriale respinse în Republica Moldova conform Aranjamentului de la Haga, aranjate în ordinea numerelor de înregistrare internațională
List of industrial designs rejected in the Republic of Moldova according to the Hague Agreement, grouped in accordance with international numerical order
- MK4L** Lista certificatelor de înregistrare a desenelor și modelelor industriale al căror termen de valabilitate a expirat (inclusiv termenul de grație)
List of industrial design certificates the term of validity of which has expired (including the grace period)
- NF4L** Lista certificatelor de înregistrare a desenelor și modelelor industriale revalidate
List of revalidated industrial design certificates

BA1L Cereri de înregistrare a desenelor și modelelor industriale / Applications for registration of industrial designs

Orice persoană interesată are dreptul să depună la AGEPI opoziții sau observații motivate împotriva înregistrării desenelor sau modelelor industriale în termen de 3 luni de la data publicării acestor cereri în BOPI, dacă este îndeplinită cel puțin una din condițiile prevăzute la art. 26(1) din Legea nr. 161/2007 privind protecția desenelor și modelelor industriale.

Cererile de înregistrare a desenelor/modelelor industriale se publică în BOPI în ordinea claselor conform Clasificării de la Locarno.

Any person concerned may file with the AGEPI reasoned oppositions or observations against registration of industrial designs within 3 months following the date of publication of those applications in BOPI, if at least one of the conditions set forth in Art. 26(1) of the Law No. 161/2007 on the Protection of Industrial Designs has been met.

The applications for registration of the industrial designs shall be published in BOPI in the order of classes in accordance with the Locarno Classification.

(51) **LOC (13) Cl. 09-01, 02**

(21) f 2021 0027

(22) 2021.05.17

(28) 1

(71) MAX & OIL S.R.L., MD

Str. Vladimir Korolenko nr. 6,
MD-5301, Vulcănești, UTA Găgăuzia,
Republica Moldova

(72) BOGHII LILIANA, MD

(54) **Butelie**

(55)

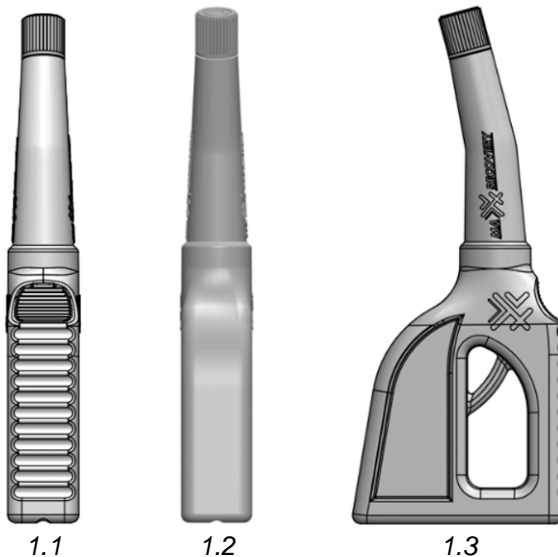
Remarcă: ponderea semantică a părții verbale nu se protejează(51) **LOC (13) Cl. 32-00**

(21) f 2021 0015

(22) 2021.03.30

(28) 4

(57) Culori revendicate: desenul 1 - alb; roșu.

(71) PAPERMOON S.R.L., MD

Str. Burebista nr. 112/1,
MD-2062, Chișinău, Republica Moldova(54) **Simboluri grafice**

(55)

Remarcă: ponderea semantică a părții verbale nu se protejează

(21) f 2021 0015



1.1



1.2



2.1



2.2



RECYCLED
Packaging made from
recycled material

LOGI PACK



(21) f 2021 0015



3.1



3.2

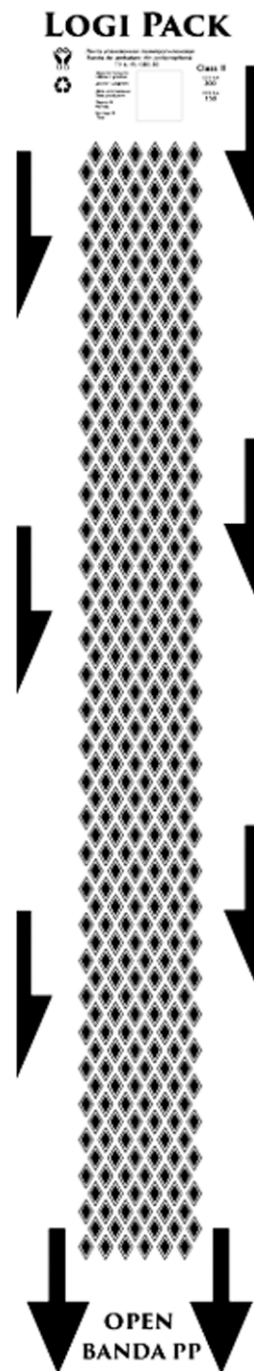

4.1

(21) f 2021 0015

LOGI PACK



Лента упаковочная полипропиленовая
Banda de ambalare din polipropilenă
ТУ 6-15-1383-83

Ширина/толщина
Lățime / grosime
Длина / Lungime
Дата изготовления
Data producerii
Партия №
Partida №
Брошда №
Tara



Class II
12 X 0,8
200
12 X 0,6
150



4.2

FF4L Lista desenelor și modelelor industriale înregistrate

Se publică următoarele date: numărul curent, numărul de depozit, data de depozit, clasele conform CIDMI, numărul de desene și modele industriale (numărul desenului și modelului industrial), titularul, codul țării conform normei ST. 3 OMPI, numărul BOPI în care a fost publicată cererea

Nr. crt.	(21) Nr. de depozit	(22) Data de depozit	(51) Clase	(28)(20) Nr. de desene și modele industriale (nr. desenului și modelului industrial)	(73) Titular, cod ST. 3 OMPI	(43) Nr. BOPI
1	f 2020 0039	2020.07.31	09-01	1 (2)	BESCHIERU Nichita, MD Str. Nicolae Milescu Spătarul nr. 23, ap. 79, MD-2075, Chișinău, Republica Moldova	10/2020
2	f 2020 0049	2020.09.19	20-02, 03	1	ALBU Veaceslav, MD Str-la G. Alexandrescu nr. 6, ap. 37, MD- 2008, Chișinău, Republica Moldova	2/2021
3	f 2020 0057	2020.11.04	25-03	1	EPAMEDIA S.R.L., ÎNTREPRINDERE CU CAPITAL STRĂIN, MD Str. Feredeului nr. 4, MD-2005, Chișinău, Republica Moldova	2/2021
4	f 2020 0058	2020.11.04	25-03	1	EPAMEDIA S.R.L., ÎNTREPRINDERE CU CAPITAL STRĂIN, MD Str. Feredeului nr. 4, MD-2005, Chișinău, Republica Moldova	2/2021

FG4L Lista certificatelor de înregistrare a desenelor și modelelor industriale eliberate

Se publică următoarele date: numărul curent, numărul certificatului, clasele conform CIDMI, numărul de depozit, data de depozit, numărul de desene și modele industriale, titularul, codul țării conform normei ST.3 OMPI, numărul BOPI în care a fost publicată înregistrarea

Nr. crt.	(11) Nr. certificatului	(51) Clase	(21) Nr. de depozit	(22) Data de depozit	(28) Nr. de desene și modele industriale	(73) Titular, cod ST.3 OMPI	(44) Nr. BOPI
1	1936	09-05	f 2020 0016	2020.05.08	4	GODIVA BELGIUM B.V./S.R.L., BE	4/2021
2	1937	09-03	f 2020 0017	2020.05.08	4	GODIVA BELGIUM B.V./S.R.L., BE	5/2021
3	1938	06-01	f 2020 0033	2020.06.23	6	CONFORT, MD	3/2021

ND4L Lista desenelor și modelelor industriale reînnoite

Se publică următoarele date: numărul curent, numărul certificatului, data expirării termenului de reînnoire, numărul de depozit, data de depozit, clasele conform CIDMI, numărul de desene și modele industriale reînnoite (numărul desenului și modelului industrial reînnoit), titularul și adresa, codul țării conform normei ST. 3 OMPI, nr. BOPI în care a fost publicată înregistrarea

Nr. crt.	(11) Nr. certifica- tului	(18) Data expirării reînnoirii	(21) Nr. de depozit	(22) Data de depozit	(51) Clase	(28)(20) Nr. de desene și modele industriale reînnoite (nr. desenului și modelului industrial reînnoit)	(73) Titularul și adresa, cod ST. 3 OMPI	(43)(44)(45) Nr. BOPI
1	1352	2026.04.11	f 2011 0029	2011.04.11	06-13	3	CERNOLEVSCHI Zinaida, MD MD-7234, Șestaci, Șoldănești, Republica Moldova	6/2011 11/2011 2/2012
2	1397	2026.09.09	f 2011 0065	2011.09.09	19-08	14	GUȚU Serghei, MD Str. Ion Neculce nr. 12/1, ap. 85, MD-2064, Chișinău, Republica Moldova	11/2011 10/2012 1/2013
3	1737	2026.05.20	f 2016 0025	2016.05.20	09-01	1	PepsiCo, Inc., US 700 Anderson Hill Road, Purchase, New York 10577, Statele Unite ale Americii	9/2016 2/2017 5/2017
4	1738	2026.05.20	f 2016 0026	2016.05.20	09-01	1	PepsiCo, Inc., US 700 Anderson Hill Road, Purchase, New York 10577, Statele Unite ale Americii	9/2016 2/2017 5/2017
5	1745	2026.08.19	f 2016 0046	2016.08.19	09-01	1	TERMICAN Sergiu, MD Str. A. Pușkin nr. 47/1, MD-2005, Chișinău, Republica Moldova	11/2016 4/2017 7/2017
6	1760	2026.05.31	f 2016 0028	2016.05.31	01-01	20(1, 2, 3, 4, 5, 6, 7, 8, 9, 10, 11, 12, 13, 14, 15, 16, 17, 18, 19, 20)	ROTARU Nina, MD MD-6829, Ulmu, Ialoveni, Republica Moldova	9/2016 7/2017 11/2017

FG4L Lista desenelor și modelelor industriale înregistrate în Republica Moldova conform Aranjamentului de la Haga, aranjate în ordinea numerelor de înregistrare internațională

Se publică următoarele date: numărul curent, numărul înregistrării internaționale, data înregistrării internaționale, data priorității, titularul, codul țării conform normei ST.3 OMPI, denumirea desenului și modelului industrial, clasele conform CIDMI, numărul de desene și modele industriale (numărul desenului și modelului industrial), data prevăzută de expirare a termenului de valabilitate a înregistrării, numărul Buletinului de Desene și Modele Internaționale (IDB) în care a fost publicată cererea de înregistrare

Nr. crt.	(11) Nr. înregistrării	(15) Data înregistrării (23)(30) Prioritate	(73) Titular, cod ST.3 OMPI	(54) Denumirea desenului și modelului industrial	(51) Clase	(28) Nr. de desene și modele industriale	(18) Valabilitate	Nr. IDB
1	DM/208887	2020.05.04 2019.11.07, 2019/07092, TR	Neutec Ilac San Tic AŞ, TR	Dispozitiv pentru inhalare / Inhalation device / Dispositif d'inhalation	24-04	2	2025.05.04	45/2020
2	DM/210471	2020.07.13	VIRUS GUARD IMEX DEZENFEKTAN DIS TICARET LTD. STI., TR	Nebulizator / Nebulizer / Nébuliseur	24-02	1	2025.07.13	41/2020
3	DM/210620	2020.07.03 2020.06.01, 29/719,630, US	iiRcade, Inc., US	Terminal de joacă / Gaming terminal / Terminal de jeu	21-03	2	2025.07.03	42/2020
4	DM/211007	2020.04.09 2020.01.13, 3020200001492, KR	Da-in Park, KR	Săpun / Soap / Savon	28-02	1	2025.04.09	45/2020
5	DM/211021	2019.11.15	Mikhail Kirillov, RU	Portmoneu hardware pentru criptomonede / Hardware cryptocurrency wallet / Portefeuille matériel de cryptonnaie	14-02	1	2024.11.15	45/2020
6	DM/211122	2020.04.02	Johan Lambertus Kamperman, NL	Clopot de vânt / Wind chime / Mobile-carillon	11-02	1	2025.04.02	46/2020
7	DM/211139	2019.06.14	Steffie Johanna Catharina Antonia Christiaens, NL	Cămașă; set de cămăși; tricou / Shirt; set of shirts; t-shirt / Chemise; ensemble de chemises; tee-shirt	02-02	3	2024.06.14	47/2020
8	DM/211343	2020.11.19	FDNY Kft., HU	Tip de caractere / Typeface / Police de caractères	18-03	1	2025.11.19	49/2020
9	DM/211615	2020.12.01	Beiersdorf AG, DE	Tip de caractere / Typeface / Police de caractères	18-03	15	2025.12.01	51/2020
10	DM/211961	2020.12.22 2020.06.22, 008015234-0001, EM	Avanti GmbH, AT	Adăpost pentru benzinării / Shelter for service stations / Abri pour stations-services	25-03	1	2025.12.22	1/2021

FG4L Lista desenelor și modelelor industriale înregistrate în Republica Moldova conform Aranjamentului de la Haga, aranjate în ordinea claselor CIDMI

Se publică următoarele date: clasele, numărul înregistrării internaționale, data înregistrării internaționale, data priorității, titularul, codul țării conform normei ST.3 OMPI, denumirea desenului și modelului industrial, numărul de desene și modele industriale, data prevăzută de expirare a termenului de valabilitate a înregistrării, numărul Buletinului de Desene și Modele Internaționale (IDB) în care a fost publicată cererea de înregistrare

(51) Clase	(11) Nr. înregistrării	(15) Data înregistrării (23)(30) Prioritate	(73) Titular, cod ST.3 OMPI	(54) Denumirea desenului și modelului industrial	(28) Nr. de desene și modele industriale	(18) Valabilitate	Nr. IDB
02-02	DM/211139	2019.06.14	Steffie Johanna Catharina Antonia Christiaens, NL	Tip de caractere / Typeface / Police de caractères	3	2024.06.14	47/2020
11-02	DM/211122	2020.04.02	Johan Lambertus Kamperman, NL	Tip de caractere / Typeface / Police de caractères	1	2025.04.02	46/2020
14-02	DM/211021	2019.11.15	Mikhail Kirillov, RU	Cămașă; set de cămăși; tricou / Shirt; set of shirts; t-shirt / Chemise; ensemble de chemises; tee-shirt	1	2024.11.15	45/2020
18-03	DM/211343	2020.11.19	FDNY Kft., HU	Adăpost pentru benzinării / Shelter for service stations / Abri pour stations-services	1	2025.11.19	49/2020
18-03	DM/211615	2020.12.01	Beiersdorf AG, DE	Terminal de joacă / Gaming terminal / Terminal de jeu	15	2025.12.01	51/2020
21-03	DM/210620	2020.07.03 2020.06.01, 29/719,630, US	iiRcade, Inc., US	Portmoneu hardware pentru criptomonede / Hardware cryptocurrency wallet / Portefeuille matériel de cryptomonnaie	2	2025.07.03	42/2020
24-02	DM/210471	2020.07.13	VIRUS GUARD IMEX DEZENFEKTA N DIS TICARET LTD. STI., TR	Săpun / Soap / Savon	1	2025.07.13	41/2020
24-04	DM/208887	2020.05.04 2019.11.07, 2019/07092, TR	Neutec Ilac San Tic AŞ, TR	Terminal de joacă / Gaming terminal / Terminal de jeu	2	2025.05.04	45/2020
25-03	DM/211961	2020.12.22 2020.06.22, 008015234-0001, EM	Avanti GmbH, AT	Săpun / Soap / Savon	1	2025.12.22	1/2021
28-02	DM/211007	2020.04.09 2020.01.13, 3020200001492, KR	Da-in Park, KR	Clopot de vânt / Wind chime / Mobile-carillon	1	2025.04.09	45/2020

VI

Modificări intervenite în statutul juridic al cererilor și titlurilor de protecție a obiectelor de proprietate industrială / Amendments in the legal status of applications and titles of protection of industrial property objects

În prezenta Secțiune sunt publicate modificările intervenite în situația juridică a cererilor și titlurilor de protecție: modificări ale denumirilor solicitanților/titularilor, ale adreselor acestora; date despre cererile retrase, respinse, repuse în termenele omise; titluri de protecție anulate, revalidate; decăderi din drepturi; date privind contractele de cesiune, licență, gaj și franchising; lista eratelor.

In the present Section there are published amendments made in the legal status of applications and titles of protection: amendments of the applicants/rightowners names, addresses thereof; data on withdrawn, rejected, refiled in the omitted terms applications; cancelled, reinstated titles of protection; deprivations of rights; data on assignment, license, pledge and franchising agreements; errata.

Lista modificărilor

Se publică următoarele date: numărul curent, obiectul de proprietate industrială, numărul depozitului, numărul titlului de protecție, numărul BOPI, datele inițiale, datele modificate

Nr crt	OPI	Nr. depozit	Nr. titlu-lui de protecție	Nr. BOPI	Date inițiale	Date modificate
1	2	3	4	5	6	7
1	Cerere de înregistrare a mărcii	046211	-	8/2020	(730) ADKRAS PTB S.R.L., MD Str. Petru Zadnipru nr. 19, ap. 15, MD-2044, Chișinău, Republica Moldova	(730) HYPER MEDAVA S.R.L., MD Str. Gheorghe Asachi nr. 71/7, ap. 78, MD-2028, Chișinău, Republica Moldova
2	Cerere de înregistrare a mărcii	046615	-	11/2020	(540) 	(540)
3	Cerere de înregistrare a mărcii	046621	-	12/2020	(540) 	(540)
4	Cerere de înregistrare a mărcii	047706	-	5/2021	(540) 	(540)
5	Mărci	001566 010047	2R 1017 R 8465	3/1995 7/2004 4/2005 6/2014 9/2001 2/2002 8/2005 5/2011	(730) Zaehlerweg 4, 6300 Zug, Elveția	(730) Route de France 17, 2926 Boncourt, Elveția
6	Mărci	002676 010421 015915 020014 029817 029818 032692	2R 1467 R 8825 R 13315 R 17429 22981 22983 25049	6/1995 11/2004 6/2006 7/2014 1/2017 3/2002 8/2002 11/2004 6/2011 1/2017 10/2005 3/2006 1/2015 7/2016 8/2008 1/2009 8/2016 1/2017 11/2011 9/2012 7/2016 11/2011 9/2012 1/2017 4/2013	(730) 250 Binney Street, Cambridge, Massachusetts 02142, Statele Unite ale Americii	(730) 225 Binney Street, Cambridge, Massachusetts 02142, Statele Unite ale Americii

		032634	25117	3/2014 1/2017		
		032916	25122	4/2013 4/2014 1/2017		
		033248	25538	6/2013 4/2014 1/2017		
		033928	25906	9/2013 7/2014 1/2017		
		037398	28392	12/2013 9/2014 1/2017		
		036857	28808	9/2015 9/2016		
		038588 038589	29351 29352	8/2015 12/2016		
		040016 040017	30239 30240	7/2016 5/2017		
7	Mărci	003494 003495	2R 2155 2R 2156	3/2017 1/2018	(730) 12, Place des Etats-Unis, 75016 PARIS, Franța	(730) 5 cours Paul Ricard 75008 Paris, Franța
		003506	2R 2676	1/1996 4/2005 1/2015		
		003510	2R 2679	1/1996 4/2005 12/2005 1/2015		
8	Mărci	004588	2R 4213	10/1995 4/2005 1/2015	(730) 4860 Robb Street, Suite 204, Wheat Ridge, Colorado 80033, Statele Unite ale Americii	(730) 19 East Chocolate Avenue, Her- shey, PA 17033, Statele Unite ale Americii
		004551 004552 004555 004554 004553	2R 4344 2R 4345 2R 4346 2R 4349 2R 4350	6/1996 12/1996 1/2005 5/2005 3/2014 7/2015 6/2021		
		032234 032282	25275 25276	7/1996 2/1997 2/2005 5/2005 3/2014 7/2015 6/2021		
		032428	25945	3/2013 6/2014 6/2021		
9	Marcă	009855	2R 8486	4/2013 9/2014 6/2021	(730) Çobançeşme Sanayi Caddesi No. 16, Yenibosna/ISTANBUL, Turcia	(730) Mahir Iz Cad. No: 25, Altuniza- de/Istanbul, Turcia
10	Mărci	010057	R 8526	10/2001 3/2002 5/2011	(730) UNITED WINE COMPANY S.R.L., întreprindere mixtă, MD Str. Mihai Eminescu nr. 5, MD-	(730) WINE-TRADEMARKS S.R.L., MD Str. Andrei Lupan nr. 4, ap. 2, MD-2059, Chişinău, Republica

MD - BOPI 8/2021

		010105	R 8569	11/2001 4/2002 5/2011	2012, Chişinău, Republica Moldova	Moldova
11	Marcă	010327	R 8799	3/2002 8/2002 11/2011 7/2015	(730) Cranes Farm Road, Basildon, Essex SS14 3AD, Regatul Unit	(730) 25 St. James's Street, London, SW1A 1HA, Regatul Unit
12	Marcă	010461	R 8836	3/2002 8/2002 7/2011	(730) Str. Miron Costin nr. 19, blo c 5, ap. 8, MD-2068, Chişinău, Republica Moldova	(730) Str. Vasile Badiu nr. 42, MD-2059, Chişinău, Republica Moldova
13	Marcă	010707	R 9190	8/2002 1/2003	(730) Unitatea de Implementare și Administrare a Proiectului Creșterii Producției Alimentare, MD	(730) Instituția Publică „Agenția pentru Dezvoltarea și Modernizarea Agriculturii”, MD
14	Mărci	012991	R 10888	12/2003 8/2004 5/2008 6/2013	(730) MITSUBISHI JIDOSHA KOGYO KABUSHIKI KAISHA, JP 33-8, Shiba 5-chome, Minato-ku, Tokyo, Japonia	(730) Mitsubishi Jidosha Kogyo Ka- bushiki Kaisha, JP 1-21, Shibaura 3-chome, Minato- ku, Tokyo 108-8410, Japonia
		013806	R 11546	7/2004 1/2005 1/2014 2/2014 11/2014		
		012990	R 11805	9/2004 2/2005 5/2008 6/2013		
		016421	R 13647	1/2006 6/2006 5/2008 4/2012		
		018118 018119	R 14816 R 14817	12/2006 5/2007 5/2008 11/2015		
		033483	25910	11/2013 9/2014		
		038291 038292 038293 038294	28752 28782 28783 28784	3/2016 12/2016		
		039404	29647	10/2016 7/2017		
		039890	30345	5/2017 2/2018		
15	Mărci	014573 014574	R 12328 R 12329	1/2005 6/2005 11/2014 4/2015 5/2015	(730) HIMALAYA GLOBAL HOLD- INGS LTD., KY 106 Elizabethan Square, PO Box 1162, Grand Cayman, KY 1-1102, Insulele Caimane	(730) Himalaya Global Holdings Ltd., KY Himalaya House, 138 Elgin Ave- nue, PO Box 1162, Grand Cay- man, KY1-1102, Insulele Cayman
		017649	R 14408	8/2006 1/2007 12/2015 1/2016 3/2016 7/2016		
		019897	R 17302	7/2008 12/2008 1/2017 3/2017 4/2017		

		034884	27367	6/2014 4/2015 10/2015		
		037006 037007 037008	27972 27973 27974	7/2015 4/2016		
		039709	29743	12/2016 9/2017		
16	Mărci	018158	R 14766	11/2006 4/2007 8/2015	(730) Currabinny, Carrigaline, County Cork, Irlanda	(730) 12 Riverwalk Citywest Business Campus, Dublin 24, Irlanda
		031619	24144	9/2012 8/2013 11/2014		
17		019382	R 15538	6/2007 11/2007 3/2009 1/2017 2/2017 9/2017	(730) Avenue Gratta-Paille 2, 1018 Lausanne, Elveția	(730) Rue d'Entre-deux-Villes 10, 1814 La Tour-de-Peilz, Elveția
		020745	R 17843	8/2008 3/2009 4/2009 1/2017 2/2017 9/2017		
18	Mărci	020420	R 16263	11/2007 4/2008 8/2016 9/2017 3/2019	(730) GSK Consumer Healthcare S.A., CH	(730) GSK Consumer Healthcare SARL, CH
		021340	R 16895	4/2008 9/2008 6/2016 7/2017 5/2021		
		023785	R 18804	12/2008 11/2009 4/2016 9/2017 3/2019		
		040589	30750	8/2017 5/2018		
		040590	30751	8/2017 5/2018 3/2019		
19	Mărci	017967	R 16600	2/2008 7/2008 12/2015	(730) 1320 North Court House Road, Arlington, Virginia 22201, Statele Unite ale Americii	(730) 1300 I Street, NW, Suite 500 East, Washington, DC 20005, Statele Unite ale Americii
		037787	29706	4/2016 9/2017		
20	Marcă	024184	R 18059	11/2008 6/2009 6/2018 9/2018	(730) Park Global Holdings, Inc., a Delaware corporation, US	(730) Park Global Holdings, LLC, US
21	Mărci	024896	R 19527	5/2009 3/2010 4/2011 3/2019	(730) 8310 16 th Street, Sturtevant, Wisconsin 53177, Statele Unite ale Americii	(730) 1300 Altura Road, Suite 125, Fort Mill, South Carolina 29708, State- le Unite ale Americii
		024895	R 19863	5/2009 7/2010 5/2011 3/2019		

		027589	R 21613	11/2010 9/2011 9/2020		
22	Mărci	028760 028761	22220 22221	6/2011 2/2012 6/2021	(730) Herikerbergweg 130, 1101 CM Amsterdam, Olanda	(730) Piet Heinkade 55, 1019 GM Amsterdam, Olanda
23	Mărci	028496 028497 028498 029246 028477	22246 22247 22248 22412 22798	6/2011 2/2012 8/2011 4/2012 6/2011 7/2012	(730) 100 Independence Mall West, Philadelphia, Pennsylvania 19106-2399, Statele Unite ale Americii	(730) 400 Arcola Road, Collegeville PA 19426, Statele Unite ale Americii
24	Mărci	028740 028739	22282 22602	6/2011 3/2012 6/2011 6/2012	(730) 150 North Orange Grove Blvd., Pasadena, CA 91103-3596, Statele Unite ale Americii	(730) 207 Goode Avenue Glendale, California 91203, Statele Unite ale Americii
25	Mărci	028531 028533 028532	22368 22369 23603	5/2011 3/2012 5/2011 2/2013	(730) Union Carbide Corporation, corporație din statul New York, US 2030 Dow Center, Midland, Michigan 48674, Statele Unite ale Americii	(730) Union Carbide Corporation, US 7501 State Highway, 185 North Seadrift, TX 77983, Statele Unite ale Americii
26	Marcă	029263	22545	9/2011 5/2012 3/2019	(730) DOGOTARI Ilie, MD Str. Cireșilor nr. 61, MD-2009, Chișinău, Republica Moldova PAVLIUC Vasile, MD Str. Nadejda Russo nr. 3/2, MD- 2024, Chișinău, Republica Moldova ILIEV Olga, MD Bd. Mircea cel Bătrîn nr. 25, ap. 14, MD-2075, Chișinău, Republica Moldova	(730) DOGOTARI Ilie, MD Str. Cireșilor nr. 61, MD-2009, Chișinău, Republica Moldova PAVLIUC Vasile, MD Str. Nadejda Russo nr. 3/2, MD-2024, Chișinău, Republica Moldova ILIEV Olga, MD Bd. Mircea cel Bătrîn nr. 4/1, ap. 28, MD-2044, Chișinău, Republica Moldova
27	Mărci	029433 029672	22734 23199	9/2011 7/2012 10/2011 11/2012	(730) RENAISSANCE PERFECT S.R.L., întreprindere cu capital străin, MD	(730) RENAISSANCE PERFECT S.R.L., MD
28	Mărci	029331 029669	23017 24711	9/2011 9/2012 10/2011 11/2013	(730) Calea Ieșilor nr. 10, MD-2069, Chișinău, Republica Moldova	(730) Str. Petricani nr. 17, MD-2059, Chișinău, Republica Moldova
29	Marcă	029660	23056	10/2011 10/2012	(730) Accent Electronic S.A., întreprindere mixtă, MD Str. Ghiocelor nr. 1, MD-2008, Chișinău, Republica Moldova	(730) ACCENT ELECTRONIC S.A., MD Str. Bulgară nr. 33/1, MD-2001, Chișinău, Republica Moldova
30	Marcă	029177	23167	8/2011 11/2012 6/2021	(730) VALAN International Cargo Charter S.R.L., întreprindere mixtă, companie aeriană, MD	(730) VALAN INTERNATIONAL CAR- GO CHARTER S.R.L., companie aeriană, MD
31	Marcă	029241	23291	8/2011 12/2012	(730) LOCUIȚA ACCESIBILĂ S.R.L., companie de leasing, MD Str. Mihail Kogălniceanu nr. 73, of. 2, MD-2009, Chișinău, Re- publica Moldova	(730) LOCUIȚA ACCESIBILĂ S.R.L., companie de leasing, organizație de creditare nebancaară, MD Str. Alexei Mateevici nr. 89/2, MD-2009, Chișinău, Republica Moldova
32	Marcă	029968	23350	2/2012 12/2012	(730) SUVOROV-VIN S.R.L., întreprindere cu capital străin, MD	(730) SUVOROV-VIN S.R.L., MD

1	2	3	4	5	6	7
33	Mărci	028012 028013	23418 23614	1/2011 1/2013 1/2011 3/2013	(730) 17-20 Whitestone Expressway, Whitestone, New York 11357, Statele Unite ale Americii	(730) One Coca-Cola Plaza, Atlanta, Georgia 30313, Statele Unite ale Americii
34	Mărci	030619 033271 036239 036775	23652 25544 27581 27586	4/2012 3/2013 6/2014 8/2013 7/2014 1/2015 1/2016 4/2015 1/2016	(730) Zugerstrasse 8, CH-6330 CHAM, Elveția	(730) Zählerweg 10, Zug, CH-6300, Elveția
35	Marcă	029719	24326	11/2011 7/2013 10/2013	(730) Str. Valea Crucii nr. 6, ap. 205, MD-2072, Chișinău, Republica Moldova	(730) Str. Nicolae Dimo nr. 29, bloc 1, ap. 79, MD-2045, Chișinău, Republica Moldova
36	Mărci	031660 031661 031662 031663	25026 25027 25028 25029	11/2012 3/2014 10/2012 3/2014	(730) 6-3 Otemachi 2-chome, Chiyodaku, Tokyo 100-8162, Japonia	(730) 1-2 Otemachi 1-chome, Chiyodaku, Tokyo, Japonia
37	Mărci	039020 039021 039019	29176 29177 29198	7/2016 4/2017 4/2021	(730) Goodyear Dunlop Tyres UK Limited, GB	(730) Goodyear Tyres UK Limited, GB
38	Mărci	042645 042648 042649 042646 042739 044219 044641 044642 045001 045004	32082 32083 32084 32116 32290 33564 33905 33906 34013 34014	8/2018 5/2019 9/2018 5/2019 8/2019 6/2020 9/2019 9/2020 12/2019 10/2020	(730) KELLERS S.R.L., MD Str. Chișinău nr. 5, MD-4814, Budești, Chișinău, Republica Moldova	(730) KELLER HOLZ PRIVATBRAUEREI S.R.L., MD Str. Traian nr. 1/2, MD-4814, Budești, Chișinău, Republica Moldova
39	Desen/ model industrial	f 2011 0060	1380	5/2012 8/2012 8/2016	(73) RENAISSANCE PERFECT S.R.L., ÎNTREPRINDERE CU CAPITAL STRĂIN, MD Str. Chișinău nr. 94 „A”, MD- 2084, Cricova, Republica Moldova	(73) RENAISSANCE PERFECT S.R.L., MD Str. Chișinăului nr. 94/A, MD-2084, Cricova, Republica Moldova
40	Brevet de inventie	a 2013 0061	4447	2/2014 11/2016 8/2019	(73) Findel Business Center, Complexe B, Rue de Treves, L-2632 Findel, Luxembourg	(73) 16, Route de Trèves, L-2633 Senningerberg, Luxembourg

Lista contractelor de cesiune

Se publică următoarele date: numărul curent, obiectul de proprietate industrială, numărul și data depozitului, date despre prioritate, numărul titlului de protecție, numărul BOPI, date despre cedent, date despre cesionar, numărul și data înregistrării contractului

Nr. crt.	OPI	Nr. și data depozitului	Nr. titlului de protecție	Nr. BOPI	Date despre cedent	Date despre cesionar	Nr. și data înregistrării contractului
1	2	3	4	5	6	7	8
1	Marcă	030997 24.04.2012	24813	6/2012 1/2014	(730) SOLEI-TURISM S.R.L., MD Bd. C. Negruzzi nr. 5, of. 89, MD-2001, Chișinău, Republica Moldova	(730) CEBOTARI Lilian, MD MD-2085, Cruzești, Chișinău, Republica Moldova	3414 12.07.2021
2	Marcă	010140 07.02.2001	2R 8791	3/2002 8/2002 4/2011 4/2021	(730) SOLEI-TURISM S.R.L., MD Bd. C. Negruzzi nr. 5, of. 89, MD-2001, Chișinău, Republica Moldova	(730) CEBOTARI Lilian, MD MD-2085, Cruzești, Chișinău, Republica Moldova	3415 12.07.2021
3	Cerere de înregistrare a mărcii	046082 18.05.2020	-	11/2020	(730) EXCLUSIVE CIVRACOL S.R.L., MD MD-6422, Ciuciuleni, Hîncești, Republica Moldova	(730) SANITY SYSTEM ITALIA S.r.l., IT via delle Industrie, 13/C I-35010 LIMENA (Vicenza), Italia	3416 12.07.2021
4	Marcă	033668 28.08.2013	25746	12/2013 8/2014	(730) MARIAN Corneliu, MD Bd. Traian nr. 16, ap. 54, MD-2043, Chișinău, Republica Moldova	(730) ASV GRUP CAPITAL S.R.L., MD Șos. Hîncești nr. 57/ A, ap. 15, MD-2024, Chișinău, Republica Moldova	3417 12.07.2021
5	Mărci	029207 12.05.2011 029130 26.04.2011	22447 23158	8/2011 4/2012 8/2011 11/2012	(730) TIRAMISA S.R.L., MD Str. Scrisului Latin nr. 2, MD-3501, Orhei, Republica Moldova	(730) RUSU Pavel, MD Str. C. Stamati nr. 2F, MD-3505, Orhei, Republica Moldova	3419 16.07.2021
6	Cerere de înregistrare a mărcii	045073 04.11.2019	-	2/2020	(730) MOSCALU Veronica, MD Str. Ion Creangă nr. 84, ap. 3, MD-2051, Chișinău, Republica Moldova	(730) ISNTREE CO., LTD., KR (06052) 6F, 12, Nonhyeon-ro 132-gil, Gangnam-gu, Seoul, Republica Coreea	3420 20.07.2021
7	Marcă	045066 04.11.2019	34342	2/2020 12/2020	(730) MOSCALU Veronica, MD Str. Ion Creangă nr. 84, ap. 3, MD-2051, Chișinău, Republica Moldova	(730) HINATURE Inc., KR Smartvalley E-dong 908 ho, Songdomirae-ro 30, Yeonsu- gu, Incheon, 21990, Republica Coreea	3421 20.07.2021
8	Marcă	019453 14.06.2006	R 15372	5/2007 10/2007 10/2016 11/2016 5/2017	(730) BERDOS Dorian, MD Str. George Meniuc nr. 25, MD-2009, Chișinău, Republica Moldova	(730) Grin-Farm S.R.L., MD Bd. Decebal nr. 91, MD-2038, Chișinău, Republica Moldova	3422 20.07.2021
9	Marcă	031061 15.05.2012	24265	9/2012 9/2013 3/2021	(730) BERDOS Dorian, MD Str. George Meniuc nr. 25, MD-2009, Chișinău, Republica Moldova	(730) BIRIVOFARM S.R.L., MD Str. A. Pușkin nr. 28, ap. 16, MD-2012, Chișinău, Republica Moldova	3423 20.07.2021
10	Marcă	026408 17.12.2009	R 20530	3/2010 12/2010 1/2020	(730) Mesyl Limited, GB Bridge House, Bridge Street, Castletown, Isle of Man, IM9 1AX, Regatul Unit	(730) Jentry (International) Limited, GB Fourth Floor, 52a Cromwell Road, London, SW7 5BE, Regatul Unit	3424 21.07.2021
11	Marcă	045132 08.11.2019	34212	1/2020 11/2020	(730) VITA VUIM S.R.L., MD Str. Calea Ieșilor nr. 17, of. 34, MD-2069, Chișinău, Republica Moldova	(730) Cefak KG, DE Ostbahnhofstraße 15, 87437 Kempten, Germania	3426 23.07.2021

1	2	3	4	5	6	7	8
12	Marcă	025406 26.05.2009	R 20087	9/2009 9/2010 4/2013 5/2019 7/2021	(730) ȚURCAN Rodica, MD Str. București nr. 105, bloc 1, ap. 11, MD-2012, Chișinău, Republica Moldova ANGHILEANU Maria, MD Str. Pandurilor nr. 48, ap. 4, MD-2002, Chișinău, Republica Moldova	(730) ȚURCAN Oleg, RO Str. Lt. Radu Beller nr. 29, et. 1, ap. 2, sec. 1, București, România SCURTU Ion, RO Str. Bularga nr. 13, et. 2, ap. 30, Iași, România	3427 23.07.2021
13	Mărci	020698 16.02.2007 020699 16.02.2007 043565 11.12.2018 044879 18.09.2019	R 16436 R 16437 32821 33884	1/2008 6/2008 3/2011 4/2014 2/2016 7/2021 2/2019 10/2019 7/2021 11/2019 9/2020	(730) ȚURCAN Rodica, MD Str. București nr. 105, bloc 1, ap. 11, MD-2012, Chișinău, Republica Moldova ANGHILEANU Maria, MD Str. Pandurilor nr. 48, ap. 4, MD-2002, Chișinău, Republica Moldova	(730) ȚURCAN Daniela, MD Str. București nr. 105, bloc 1, ap. 8, MD-2012, Chișinău, Republica Moldova SCURTU Cristian, MD Str. Pandurilor nr. 48, ap. 4, MD-2002, Chișinău, Republica Moldova	3428 23.07.2021
14	Marcă	033723 10.09.2013	28134	12/2013 6/2016	(730) NEGARA Igor, MD Str. Miorița nr. 26, bloc 1, ap. 42, MD-2019, Chișinău, Republica Moldova	(730) MOROȘANU Vitalie, MD Str. A. Mateevici nr. 8, MD-2001, Chișinău, Republica Moldova	3429 23.07.2021

Lista contractelor de cesiune parțială

Se publică următoarele date: numărul curent, obiectul de proprietate industrială, date despre certificatul de înregistrare, date despre certificatul rezultat în urma cesiunii parțiale, date despre cedent, date despre cesionar, clasele necesionate, clasele cesionate, numărul și data înregistrării contractului

Nr. crt.	OPI	Date despre certificate	Date despre cedent	Date despre cesionar	Clasele necesionate	Clasele cesionate	Nr. și data înregistrării contractului
1	Marcă	<i>Date despre certificatul de înregistrare:</i> (116) R 17293 (210) 019351 (220) 16.05.2006 BOPI 7/2008 12/2008 8/2016 8/2018 1/2019 <i>Date despre certificatul rezultat în urma cesiunii parțiale:</i> (116) R 17293A (210) 019351 (220) 16.05.2006	(730) ȚIU Ion, MD Str. Constantin Neculce nr. 19, MD-3911, Andrușul de Jos, Cahul, Republica Moldova	(730) PEGAS S.R.L., firmă comercială de producție, MD Str. Petricani nr. 174, MD-2059, Chișinău, Republica Moldova	(511) 32 - bere; ape minerale și gazoase și alte băuturi nealcoolice; băuturi și sucuri din fructe, siropuri și alte preparate pentru fabricarea băuturilor; 35 - publicitate; lucrări de birou.	(511) 43 - servicii de alimentație publică.	3425 22.07.2021

Lista contractelor de licență

Se publică următoarele date: numărul curent, obiectul de proprietate industrială, numărul titlului de protecție, date despre licențiar, date despre licențiat, informații privind contractul de licență, numărul și data înregistrării contractului

Nr. crt.	OPI	Nr. și data de depozit	Nr. titlului de protecție	Nr. BOPI	Licențiar	Licențiat	Informații privind contractul de licență	Nr. și data înregistrării contractului
1	2	3	4	5	6	7	8	9
1	Mărci	003817 26.12.1994	2R 3009	2/1996 3/2005 4/2013 11/2014 2/2017	(730) B.S.A., FR 33 avenue du Maine Tour Maine Montparnasse, 75015 PARIS, Franța	(791) LACTALIS-ALBA S.R.L., companie, între- prindere cu capital străin, MD Str. Industrială nr. 10, MD-3401, Hîncești, Republica Moldova	1. Licență neexclusivă. 2. Termenul de acțiune al contractului din 01.01.2020 pentru toată perioada de valabilitate a mărcii. 3. Teritoriul de acțiune al contractului - Republica Moldova.	3413 12.07.2021
	Mărci internaționale	030782 07.03.2012	24037 IR 772868 IR 1006304 IR 1226074	5/2012 7/2013				
2	Marcă	042663 20.06.2018	32823	8/2018 10/2019	(730) LIPCAN Ruxanda, MD Str. Mitropolit Petru Movilă nr. 23/2, ap. 16, MD-2004, Chișinău, Republica Moldova	(791) FAUTOR S.R.L., MD Str. Petru Movilă nr. 23/2, MD-2004, Chișinău, Republica Moldova	1. Licență exclusivă. 2. Termenul de acțiune al contractului de la 24.08.2019 până la 24.08.2039, cu condiția reînnoirii înregistrării mărcii. 3. Teritoriul de acțiune al contractului - Republica Moldova.	3399 12.07.2021
3	Marcă	045862 10.04.2020	34737	7/2020 4/2021	(730) ȘAPOCINIC Leonid, MD Str. Vlaicu Pîrcălab nr. 15, ap. 30, MD-2009, Chișinău, Republica Moldova	(791) SHAPAR GROUP S.R.L., MD Str. Mihail Kogălniceanu nr. 44, of. 8, MD-2009, Chișinău, Republica Moldova	1. Licență exclusivă. 2. Termenul de acțiune al contractului de la 11.02.2021 până la 11.02.2030. 3. Teritoriul de acțiune - Republica Moldova.	3418 12.07.2021

FA9A Lista cererilor de brevet de invenție retrase

Se publică următoarele date: numărul curent, codul țării conform normei ST. 3 OMPI, numărul depozitului, data depozitului, numărul BOPI în care a fost publicată cererea de brevet de invenție, articolul din Legea nr.50/2008 în baza căruia a fost retrasă cererea

Nr. crt.	Cod ST. 3 OMPI	(21) Nr. depozit	(22) Data depozit	(41) Nr. BOPI	Art.
1	MD	a 2020 0037	2020.05.29	-	46, 91(2)
2	MD	a 2020 0050	2020.06.02	-	56

MM4A Lista brevetelor de invenție a căror valabilitate a încetat înainte de termen prin neachitarea taxei de menținere în vigoare a brevetului, conform art. 68 din Legea nr. 50/2008 (cu dreptul de restabilire)

Se publică următoarele date: numărul curent, titularul și codul țării conform normei ST.3 OMPI, numărul brevetului, numărul depozitului, data depozitului, data încetării valabilității

Nr. crt.	(73) Titular, cod ST.3 OMPI	(11) Nr. brevet	(21) Nr. depozit	(22) Data depozit	Data încetării valabilității
1	INSTITUTUL DE MICROBIOLOGIE ȘI BIOTEHNOLOGIE AL ACADEMIEI DE ȘTIINȚE A MOLDOVEI, MD	2458	a 2003 0184	2003.07.23	2020.07.23
2	ȘCHILIOV Vladimir, MD; CĂRANFIL Victor, MD	3328	a 2005 0249	2005.08.30	2020.08.30
3	POSTICA Vasile, MD	4423	a 2015 0001	2015.01.13	2021.01.13
4	INSTITUȚIA PUBLICĂ „INSTITUTUL ȘTIINȚIFICO-PRACTIC DE HORTICULTURĂ ȘI TEHNOLOGII ALIMENTARE”, MD	4426	a 2015 0065	2015.07.21	2020.07.21
5	INSTITUȚIA PUBLICĂ „INSTITUTUL ȘTIINȚIFICO-PRACTIC DE HORTICULTURĂ ȘI TEHNOLOGII ALIMENTARE”, MD	4427	a 2015 0066	2015.07.21	2020.07.21
6	PETROV Oleg, MD	4433	a 2015 0069	2015.07.23	2020.07.23
7	INSTITUTUL DE ZOOLOGIE, MD; UNIVERSITATEA DIN VERSAILLES ST-QUENTIN-EN-YVELINES, FR	4438	a 2015 0005	2014.08.22	2020.08.22
8	UNIVERSITATEA DE STAT DIN MOLDOVA, MD	4465	a 2014 0089	2014.08.22	2020.08.22
9	UNIVERSITATEA DE STAT DIN MOLDOVA, MD	4500	a 2015 0067	2015.07.23	2020.07.23
10	UNIVERSITÀ DEGLI STUDI DI FOGGIA, IT	4536	a 2015 0044	2013.04.29	2020.04.29
11	CEREMPEI Ion, MD	4562	a 2017 0047	2017.04.18	2020.04.18

FA9Y Lista cererilor de brevet de invenție de scurtă durată retrase

Se publică următoarele date: numărul curent, codul țării conform normei ST. 3 OMPI, numărul depozitului, data depozitului, numărul BOPI în care a fost publicată cererea de brevet de invenție, articolul din Legea nr.50/2008 în baza căruia a fost retrasă cererea

Nr. crt.	Cod ST. 3 OMPI	(21) Nr. depozit	(22) Data depozit	(41) Nr. BOPI	Art.
1	MD	s 2020 0085	2020.07.28	-	56
2	MD	s 2020 0120	2020.09.28	-	56

FC9Y Lista cererilor de brevet de invenție de scurtă durată respinse

Se publică următoarele date: numărul curent, codul țării conform ST. 3 OMPI, numărul depozitului, data depozitului, numărul BOPI în care a fost publicată cererea de brevet de invenție, articolul din Legea nr.50/2008 în baza căruia a fost respinsă cererea

Nr. crt.	Cod ST. 3 OMPI	(21) Nr. depozit	(22) Data depozit	(41) Nr. BOPI	Art.
1	MD	s 2020 0097	2020.08.12	-	12(2)
2	MD	s 2020 0123	2020.10.06	-	12(2)
3	MD	s 2020 0124	2020.10.06	-	12(2)
4	MD	s 2021 0026	2021.04.09	-	33(9)

MM9Y Lista brevetelor de invenție de scurtă durată a căror valabilitate a încetat înainte de termen prin neachitarea taxei de menținere în vigoare a brevetului, conform art. 68 din Legea nr. 50/2008 (cu dreptul de restabilire)

Se publică următoarele date: numărul curent, titularul și codul țării conform normei ST.3 OMPI, numărul brevetului, numărul depozitului, data depozitului, data încetării valabilității

Nr. crt.	(73) Titular, cod ST.3 OMPI	(11) Nr. brevet	(21) Nr. depozit	(22) Data depozit	Data încetării valabilității
1	UNIVERSITATEA TEHNICĂ A MOLDOVEI, MD	1063	s 2016 0009	2016.01.29	2021.01.29
2	UNIVERSITATEA DE STAT DIN MOLDOVA, MD	1186	s 2016 0010	2016.01.29	2021.01.29

ND4Y Lista brevetelor de invenție de scurtă durată a căror termen de valabilitate a fost prelungit

Se publică următoarele date: numărul curent, numărul brevetului, numărul depozitului, data depozitului, titularul, data expirării termenului de valabilitate a brevetului, data expirării termenului de valabilitate prelungit

Nr. crt.	(11) Nr. brevet	(21) Nr. depozit	(22) Data depozit	(73) Titular	Data expirării termenului de valabilitate a brevetului	Data expirării termenului de valabilitate prelungit
1	1028	s 2015 0170	2015.12.28	INSTITUTUL DE TEHNICĂ AGRICOLĂ „MECAGRO”, MD	2021.12.28	2025.12.28

Renunțări la mărci

În baza declarației de renunțare nr. 2398 din 16.04.2021 depuse de către titularul GRIȘKIN Stanislav, MD, Str. Drumul Viilor nr. 43, bloc 1, ap. 7, MD-2009, Chișinău, Republica Moldova și prin decizia AGEPI nr. 10458 din 29.07.2021, a fost acceptată renunțarea la marca nr. 33579 pentru clasa 42. Se menține în vigoare înregistrarea mărcii nr. 33579 pentru clasele 35, 39.

Lista cererilor de înregistrare a mărcilor retrase

Se publică următoarele date: numărul curent, numărul de depozit, data de depozit, data retragerii cererii, motivele de retragere în conformitate cu Legea nr. 38/2008, numărul BOPI în care a fost publicată cererea de înregistrare a mărcii

Nr. crt.	(210) Nr. de depozit	(220) Data de depozit	Data retragerii	Motivele de retragere	Nr. BOPI
1	044241	2019.05.15	2021.07.28	Art. 44 (4) a	8/2019
2	044701	2019.08.08	2021.07.13	Art. 44 (4) a	10/2019
3	044884	2019.09.23	2021.07.13	Art. 44 (4) a	11/2019
4	044953	2019.10.04	2021.07.12	Art. 44 (4) a	12/2019
5	045018	2019.10.17	2021.07.30	Art. 44 (4) a	2/2020
6	045125	2019.11.07	2021.07.28	Art. 44 (4) a	12/2019
7	045154	2019.11.11	2021.07.28	Art. 44 (4) a	1/2020
8	045316	2019.12.16	2021.07.28	Art. 44 (4) a	3/2020
9	045331	2019.12.19	2021.07.13	Art. 44 (4) a	3/2020
10	045411	2020.01.14	2021.07.12	Art. 44 (4) a	3/2020
11	045412	2020.01.14	2021.07.01	Art. 44 (4) a	3/2020
12	045413	2020.01.14	2021.07.01	Art. 44 (4) a	3/2020
13	045432	2020.01.21	2021.07.01	Art. 44 (4) a	3/2020
14	045540	2020.02.05	2021.07.28	Art. 44 (4) a	4/2020
15	045549	2020.01.30	2021.07.28	Art. 44 (4) a	3/2020
16	045555	2020.02.06	2021.07.28	Art. 44 (4) a	4/2020
17	046680	2020.08.26	2021.07.30	Art. 44 (1)	1/2021
18	047453	2021.02.08	2021.07.30	Art. 44 (1)	4/2021

Lista cererilor de înregistrare a mărcilor respinse

Se publică următoarele date: numărul curent, numărul de depozit, data de depozit, denumirea mărcii, solicitantul și codul țării conform normei ST.3 OMPI, data expedierii deciziei de respingere, numărul BOPI în care a fost publicată cererea de înregistrare a mărcii

Nr crt.	(210) Nr. de depozit	(220) Data de depozit	(540) Reproducerea mărcii	(730) Solicitant cod ST.3 OMPI	Data expedierii deciziei de res- pingere	(441) Nr. BOPI
1	2	3	4	5	6	7
1	045349	2019.12.24	DETERMINE	Abbott Rapid Diagnostics International Subsidiary Unlimited Company, IE	2021.07.29	10/2020
2	045359	2019.12.27	ETi CRAX	ETI GIDA SANAYI VE TICARET ANONIM ŞİRKETİ, TR	2021.07.30	3/2020
3	045757	2020.03.13	KARTOSHKA КАРТОШКА	IONIȚA Serghei, RU	2021.07.29	11/2020
4	045782	2020.03.17	KÖNIGLICHE WÄSCHE	CEPOI Victor, MD	2021.07.29	6/2020
5	045863	2020.04.10	Toys&Toys	TOYS TOYS S.R.L., MD	2021.07.29	10/2020
6	046010	2020.05.19	CEAI BUN	CEAI BUN S.R.L., MD	2021.07.29	10/2020
7	046019	2020.05.19	Kovrov	MOCAN Dumitru, MD	2021.07.05	7/2020
8	046124	2020.06.04	TAHITI	Colgate-Palmolive Company, a Delaware corporation, US	2021.07.29	10/2020
9	046155	2020.06.09	Miss Fashion	SMART LIVING S.R.L., MD	2021.07.23	8/2020
10	046216	2020.06.26	MD	CHINA TOBACCO ZHEJIANG INDUSTRIAL CO., LTD, CN	2021.07.02	8/2020
11	046235	2020.06.26	Marcă figurativă	AVANESEAN Avanes, MD CARABEȚ Maxim, MD NANI Vladimir, MD	2021.07.30	10/2020
12	046299	2020.07.08	POLAR	Limited Liability company „POLAR SEAFOOD RUSSIA”, RU	2021.07.05	10/2020

1	2	3	4	5	6	7
13	046508	2020.08.05	CHALLYWER	DEPOFARM S.R.L., MD	2021.07.21	10/2020
14	046523	2020.08.07	CORTES	LEPILOV Natalia, MD	2021.07.30	10/2020
15	046536	2020.08.07	Marcă tridimensională	VERIORG S.R.L., MD	2021.07.30	10/2020
16	046551	2020.08.13	Marcă tridimensională	BESCHIERU Nichita, MD PASCARU Adrian, MD	2021.07.30	10/2020
17	046592	2020.08.18	FERRERO Cuvée	OPICONSULTING GRUP S.R.L., MD	2021.07.15	10/2020
18	046677	2020.08.25	makute	Yongkang Xiaocheng Elec- tric Appliance Co., Ltd., CN	2021.07.30	11/2020
19	046698	2020.09.02	BEER STORE	SEM KOV Ivan, MD	2021.07.29	11/2020
20	046708	2020.09.02	SALUBRIS	SALUBRIS GRUP S.R.L., MD	2021.07.29	11/2020
21	046726	2020.09.03	walnutline	POMUL REGAL S.R.L., MD	2021.07.30	11/2020

Lista certificatelor de înregistrare a mărcilor al căror termen de valabilitate a expirat (inclusiv termenul de grație) conform art. 16 (5) din Legea nr. 38/2008

Se publică următoarele date: numărul curent, numărul de ordine al înregistrării, numărul de depozit, denumirea mărcii, data expirării valabilității, titularul și codul țării conform normei ST. 3 OMPI

Nr. crt.	(111/116) Nr. înregis- trării	(210) Nr. de de- pozit	(540) Denumirea mărcii	(181/186) Data expirării valabilității	(730) Titular și adresa, cod ST. 3 OMPI
1	2	3	4	5	6
1	R 8384	009930	PREMIUM IMPORTED VODKA VOLK KVINT	2021.01.11	KVINT, societate pe acțiuni de tip închis, fabrică de vinuri și coniacuri din Tiraspol, MD Str. Lenin nr. 38, MD-3300, Tiraspol, Republica Moldova
2	R 8449	009980	MasterCard	2021.01.31	MASTERCARD INTERNATIONAL INCORPORATED, corporație organizată și existență conform legilor statului Delaware, US 2000 PURCHASE STREET, PURCHASE, NEW YORK 10577-2509, Statele Unite ale Americii
3	R 9150	009968	PERFECT VODCA	2021.01.25	RENAISSANCE PERFECT S.R.L., întreprindere cu capital străin, MD Str. Chișinăului nr. 94/A, MD-2084, Cricova, Chișinău, Republica Moldova
4	R 9221	009979	SUN FIRE	2021.01.31	Oracle America, Inc., US 500 Oracle Parkway, Redwood Shores, Califor- nia 94065, Statele Unite ale Americii
5	R 9323	009978	DICKENS & GRANT	2021.01.30	GALLAHER LIMITED, GB Members Hill, Brooklands Road, Weybridge, Surrey KT13 0QU, Regatul Unit
6	R 9450	009975	PRO FM	2021.01.29	PRO DIGITAL S.R.L., întreprindere cu capital străin, MD Str. Petru Maior nr. 7, MD-2005, Chișinău, Republica Moldova
7	21892	028443	termopane.md	2021.01.18	OSOIANU Ghenadie, MD Str. Moldova nr. 12, ap. 80, MD-2089, Ciorescu, Chișinău, Republica Moldova
8	21931	028387	Familia Fericită I ₂	2021.01.10	BALABAN INTRAVEST S.R.L., societate comer- cială, MD MD-5024, Gura Căinarului, Florești, Republica Moldova
9	21959	028436	Marcă figurativă	2021.01.13	Pivot Point International, Inc., US 1560 Sherman Avenue, Suite 700, Evanston, Illinois 60201, Statele Unite ale Americii
10	21980	028458	AGARISTA AGRI- COLA	2021.01.21	AGARISTA AGRICOLA S.R.L., MD Str. Al. Bernardazzi nr. 35, ap. 10, MD-2012, Chișinău, Republica Moldova
11	21982	028513	Grosu Art Studio	2021.01.28	ARHDECON PRIM S.R.L., MD Str. Vasile Lupu nr. 55, ap. 67, MD-2008, Chișinău, Republica Moldova
12	22010	028441	JASMINE COUTURE	2021.01.20	SANATA & CO S.R.L., întreprindere mixtă, MD Bd. Traian nr. 7/2, ap. 14, MD-2060, Chișinău, Republica Moldova

1	2	3	4	5	6
13	22043	028411	SOBRANIE	2021.01.10	Gallaher Limited, GB Members Hill, Brooklands Road, Weybridge, Surrey KT13 0QU, Regatul Unit
14	22086	028401	Adore	2021.01.10	Harrington Development Inc., PA Arango-Orillac Bldg., East 54 th street, Panama, Panama
15	22087	028402	Sensei	2021.01.10	Harrington Development Inc., PA Arango-Orillac Bldg., East 54 th street, Panama, Panama
16	22088	028404	Diesel Executive	2021.01.10	Harrington Development Inc., PA Arango-Orillac Bldg., East 54 th street, Panama, Panama
17	22090	028418	Mr. & Mrs. MEAT	2021.01.14	AUGUR PERLA S.A., MD Str. A. Şciusev nr. 111, MD-2004, Chişinău, Republica Moldova
18	22091	028505	LKV-Service	2021.01.28	LKV-SERVICE S.R.L., MD Şos. Chişinău nr. 4, MD-3702, Străşeni, Republica Moldova
19	22119	028461	GOLF club	2021.01.21	BABAN Oleg, MD Str. Uzinelor nr. 201, MD-2023, Chişinău, Republica Moldova
20	22130	028415	Simte noul nivel al calităţii	2021.01.10	PHILIP MORRIS BRANDS S.A.R.L., CH Quai Jeanrenaud 3, CH-2000 Neuchâtel, Elveţia
21	22178	028456	PLAY ENERGY	2021.01.12	BALABAN INTRAVEST S.R.L., societate comer- cială, MD MD-5024, Gura Căinarului, Floreşti, Republica Moldova
22	22187	028439	LEVOYAGEUR	2021.01.17	CHERDIVARA Victoria, MD Bd. C. Negruzzi nr. 6/2, ap. 50, MD-2001, Chişinău, Republica Moldova
23	22206	028491	B.D. STUDIO	2021.01.27	G. & G. s.r.l., IT Via C.A. Pizzardi, 50 - 40138 Bologna, Italia
24	22244	028487	AVANSE	2021.01.26	Rohm and Haas Company, US 100 Independence Mall West, Philadelphia, Pennsylvania 19106-2399, Statele Unite ale Americii
25	22252	028437	Кузня Будулая	2021.01.14	GROZA Alexandr, MD Str. Albişoara nr. 84, bloc 2, MD-2005, Chişinău, Republica Moldova
26	22259	028521	BA3OKET	2021.01.28	UCB Pharma GmbH, DE Alfred-Nobel-Str. 10, D-40789 Monheim, Germania
27	22260	028522	VASOKET	2021.01.28	UCB Pharma GmbH, DE Alfred-Nobel-Str. 10, D-40789 Monheim, Germania
28	22281	028432	GRAND BLAZER	2021.01.12	GENERAL MOTORS LLC, a limited liability company organized and existing under the laws of the State of Delaware, US 300 Renaissance Center, City of Detroit, State of Michigan 48265-3000, Statele Unite ale Americii
29	22351	028388	Beauté Naturelle aqualife	2021.01.10	BALABAN INTRAVEST S.R.L., societate comer- cială, MD MD-5024, Gura Căinarului, Floreşti, Republica Moldova
30	22352	028389	Beauté Naturelle aqualife	2021.01.10	BALABAN INTRAVEST S.R.L., societate comer- cială, MD MD-5024, Gura Căinarului, Floreşti, Republica Moldova
31	22353	028390	RUSNAC	2021.01.11	BALABAN INTRAVEST S.R.L., societate comer- cială, MD MD-5024, Gura Căinarului, Floreşti, Republica Moldova
32	22354	028506	TRON TPOH	2021.01.31	TINA SERVICE S.R.L., MD Str. Mitropolit Petru Movilă nr. 2, MD-2004, Chişinău, Republica Moldova
33	22400	028308	la Passione	2021.01.04	UNIEX METAL S.R.L., MD Str. Mihai Eminescu nr. 5, MD-2012, Chişinău, Republica Moldova
34	22429	028394	Marcă figurativă	2021.01.11	AGROFIRMA CIMIŞLIA S.A., agenţie agroindus- trială, MD Str. V. Alecsandri nr. 77, MD-4101, Cimişlia, Republica Moldova

1	2	3	4	5	6
35	22617	028407	Excess	2021.01.10	Harrington Development Inc., PA Arango-Orillac Bldg., East 54 th street, Panama, Panama
36	22655	028398	IMOL-Λ	2021.01.10	ITALTRADE COMPANY S.R.L., întreprindere cu capital străin, MD Str. Tighina nr. 65, MD-2001, Chişinău, Republica Moldova
37	22657	028479	PALL MALL AZURE	2021.01.25	British American Tobacco (Brands) Inc., US 2711 Centerville Road, Suite 300, Wilmington, Delaware 19808, Statele Unite ale Americii
38	22705	028454	OMSA SERENELLA	2021.01.19	Gilfin S.p.A., IT Via G. Leopardi 3/5, 46043 Castiglione D/S, Mantova, Italia
39	22726	028427	ATRIX	2021.01.10	Motorola Trademark Holdings, LLC, US 600 North US Highway 45, Libertyville, IL 60048, Statele Unite ale Americii
40	22751	028514	Gas TM	2021.01.28	ARHDECON PRIM S.R.L., MD Str. Vasile Lupu nr. 55, ap. 67, MD-2008, Chişinău, Republica Moldova
41	22770	028453	Papir Lux papirlux	2021.01.19	MÎRZA Serghei, MD Calea Ieşilor nr. 61, bloc 5, ap. 51, MD-2069, Chişinău, Republica Moldova
42	22771	028485	Black Russian Черный Русский	2021.01.26	BERKLEE CAPITAL S.A., NL Museum Geelvinck Business Center, Keizersgracht 633, 1017 DS Amsterdam, Olanda
43	22904	028438	Boutique Travel	2021.01.14	KUŞNIRENCO Rodica, MD Bd. Decebal nr. 80, ap. 40, MD-2038, Chişinău, Republica Moldova
44	22921	028478	ALEX	2021.01.25	ZEMŞMAN Alexandru, MD Str. A. Şciusev nr. 109, MD-2012, Chişinău, Republica Moldova
45	23019	028475	FISHKA	2021.01.26	San Impex Internaţional S.R.L., societate co- mercială, MD Str. M. Sadoveanu nr. 4/1, ap. 186, MD-2044, Chişinău, Republica Moldova
46	23301	028494	B.D. BAGGIES	2021.01.27	G. & G. s.r.l., IT Via C. A. Pizzardi, 50-40138 Bologna, Italia
47	23698	028419	ВСЯ ЕВРОПА В МОЛДОВЕ	2021.01.11	WERNER MEDIA MLW S.R.L., întreprindere mixtă, MD Str. Tighina nr. 49/4, MD-2001, Chişinău, Republica Moldova

Lista mărcilor valabilitatea înregistrării cărora expiră în ianuarie 2022

Se publică următoarele date: numărul curent, numărul de ordine al înregistrării, numărul de depozit, denumirea mărcii, data expirării valabilităţii, titularul și codul țării conform normei ST. 3 OMPI

Nr. crt.	(111/116) Nr. înregis- trării	(210) Nr. de depozit	(540) Denumirea mărcii	(181/186) Data expirării valabilităţii	(730) Titularul, cod ST. 3 OMPI
1	2	3	4	5	6
1	R 9203	010880	cosmolon	2022.01.11	YKK CORPORATION, JP
2	R 9245	010869	U.S.P.A.	2022.01.09	UNITED STATES POLO ASSOCIA- TION, US
3	R 9246	010871	UNITED STATES POLO ASSOCIATION	2022.01.09	UNITED STATES POLO ASSOCIA- TION, US
4	R 9249	010885	Андреевская Andreevskaya	2022.01.16	BEL-ALCO S.R.L., MD
5	R 9255	010928	BRAMANT	2022.01.29	Pfizer Products Inc., corporație or- ganizată și existentă conform legilor statului Connecticut, US
6	R 9272	010870	UNITED STATES POLO ASSOCIATION	2022.01.09	UNITED STATES POLO ASSOCIA- TION, US
7	R 9273	010872	U.S. POLO ASSOCIATION Founded 1890	2022.01.09	UNITED STATES POLO ASSOCIA- TION, US

1	2	3	4	5	6
8	R 9276	010897	НОФУНГ	2022.01.18	EGIS Gyógyszergyár Nyilvánosan Működő Részvénytársaság, HU
9	R 9287	010932	ETULSI	2022.01.29	Pfizer Products Inc., corporație organizată și existentă conform legilor statului Connecticut, US
10	R 9289	010935	SAYANA	2022.01.29	Pfizer Products Inc., corporație organizată și existentă conform legilor statului Connecticut, US
11	R 9290	010938	FEND	2022.01.30	Pfizer Products Inc., corporație organizată și existentă conform legilor statului Connecticut, US
12	R 9293	010946	ANDROGEL	2022.01.28	BESINS HEALTHCARE LUXEMBOURG S.A.R.L., LU
13	R 9330	010934	INLYTA	2022.01.29	Pfizer Products Inc., corporație organizată și existentă conform legilor statului Connecticut, US
14	R 9337	010951	RJR	2022.01.10	Reynolds Innovations Inc., US
15	R 9366	011072	NELIDIX	2022.01.14	Balkanpharma Dupnitsa AD, BG
16	R 9427	011103	ПАРТИЙНОЕ	2022.01.23	EURO-ALCO S.R.L., întreprindere mixtă, MD
17	R 9465	011102	СТАРЫЙ ОРДЕН	2022.01.23	EURO-ALCO S.R.L., întreprindere mixtă, MD
18	R 9554	010952	Polar bear	2022.01.24	RENAISSANCE PERFECT S.R.L., întreprindere cu capital străin, MD
19	R 9591	010845	BASVINEX БАСВИНЕКС	2022.01.10	BASVINEX, societate pe acțiuni, MD
20	R 9767	010902	Orașul Subteran Cricova	2022.01.23	CRICOVA S.A., combinat de vinuri, MD
21	R 9905	010919	Porumbeni	2022.01.24	PORUMBENI, institutul de fitotehnie, instituție publică, MD
22	23262	030501	HLEBNÍ DAR	2022.01.23	NECHITAILO Svyatoslav I., UA
23	23329	030461	YASEN	2022.01.12	POPELO Andriy, UA
24	23338	030478	SOBRANIE CONTRAST	2022.01.13	Gallaher Limited, GB
25	23339	030516	SOLIUTAB	2022.01.25	Astellas Pharma Europe B.V., NL
26	23340	030517	SOLUTAB	2022.01.25	Astellas Pharma Europe B.V., NL
27	23354	030443	ILLUSTRO	2022.01.09	LIPCAN Ruxanda, MD
28	23355	030473	DISCERN	2022.01.13	Gallaher Limited, GB
29	23356	030475	ELEVATE	2022.01.13	Gallaher Limited, GB
30	23357	030499	ZAGAT	2022.01.20	The Infatuation Inc., US
31	23361	030462	PIKOHД™	2022.01.12	VYSOTSKA Tetiana Anatoliivna, UA
32	23364	030485	KVASSICA FERMENTARE TRADITIONALA CVAS VERITABIL	2022.01.17	EFES VITANTA MOLDOVA BREWERY S.A., întreprindere mixtă, MD
33	23365	030486	Marcă figurativă	2022.01.17	EFES VITANTA MOLDOVA BREWERY S.A., întreprindere mixtă, MD
34	23366	030484	GUSTOZA	2022.01.16	SĂLCUȚA S.R.L., întreprindere mixtă, MD
35	23367	030471	IUNAS	2022.01.13	ZIDARUL- PRIM S.R.L., MD
36	23368	030539	Apple Travel	2022.01.26	GORGOS Veronica, MD
37	23371	030513	BLIZZAK SPIKE	2022.01.24	Bridgestone Corporation, JP
38	23372	030545	CARAMELL	2022.01.27	Richi-Tichi S.R.L., MD
39	23373	030550	DFM Dufremol DUTY FREE	2022.01.24	DUFREMOL S.R.L., societate comercială, MD
40	23415	030465	TEI-FU	2022.01.12	Nature's Sunshine Products, Inc., US
41	23428	030489	STIL SAFIR	2022.01.17	BUCURIA PENTRU TOȚI S.R.L., întreprindere mixtă, MD
42	23429	030491	STIL AGAT	2022.01.17	BUCURIA PENTRU TOȚI S.R.L., întreprindere mixtă, MD
43	23430	030426	7 ЧУДЕС ОТ ДОКТОР СТРЕСС	2022.01.09	BUCURIA PENTRU TOȚI S.R.L., întreprindere mixtă, MD
44	23431	030428	DOCTOR STRES	2022.01.09	BUCURIA PENTRU TOȚI S.R.L., întreprindere mixtă, MD
45	23432	030429	ДОКТОР СТРЕСС	2022.01.09	BUCURIA PENTRU TOȚI S.R.L., întreprindere mixtă, MD
46	23433	030430	DOCTOR STRESS	2022.01.09	BUCURIA PENTRU TOȚI S.R.L., întreprindere mixtă, MD

1	2	3	4	5	6
47	23434	030431	DR. STRESS	2022.01.09	BUCURIA PENTRU TOȚI S.R.L., întreprindere mixtă, MD
48	23435	030432	DR. STRES	2022.01.09	BUCURIA PENTRU TOȚI S.R.L., întreprindere mixtă, MD
49	23438	030481	UNFOLDER	2022.01.13	Johnson & Johnson Surgical Vision, Inc., US
50	23471	030445	Vie D'or	2022.01.11	CHIRMICI Denis, MD
51	23520	030467	BIOLAC	2022.01.13	Flumed-Farm S.R.L., societate co- mercială, MD
52	23524	030479	CHASE THE BALL	2022.01.13	Orange Brand Services Limited, GB
53	23531	030466	citypay	2022.01.12	UNISOFTPRO S.R.L., MD
54	23553	030552	ORIENT	2022.01.31	OLFIL-PROM S.R.L., societate co- mercială, MD
55	23564	030423	COROANA DAȚILOR	2022.01.05	DRAGNEV Valeriu, MD
56	23573	030515	PAJURĂ	2022.01.26	VIO-SERBER S.R.L., societate co- mercială, MD
57	23574	030525	Marcă figurativă	2022.01.24	Gallaher Limited, GB
58	23575	030526	Marcă figurativă	2022.01.24	Gallaher Limited, GB
59	23576	030527	Marcă figurativă	2022.01.24	Gallaher Limited, GB
60	23577	030528	Marcă figurativă	2022.01.24	Gallaher Limited, GB
61	23578	030529	Marcă figurativă	2022.01.24	Gallaher Limited, GB
62	23579	030530	Marcă figurativă	2022.01.24	Gallaher Limited, GB
63	23580	030531	Marcă figurativă	2022.01.24	Gallaher Limited, GB
64	23581	030532	Marcă figurativă	2022.01.24	Gallaher Limited, GB
65	23589	030476	REFINE	2022.01.13	Gallaher Limited, GB
66	23594	030487	ŠKODA CITIGO	2022.01.16	ŠKODA AUTO a.s., CZ
67	23600	030548	oki doki	2022.01.30	CRIMSCHI Denis, MD
68	23605	030414	Marcă figurativă	2022.01.02	DP BEVERAGES LIMITED, KY
69	23622	030455	ulei AURA GOLD	2022.01.05	AGRICO-MERENI S.R.L., societate comercială, MD
70	23628	030474	SOBRANIE CONTOUR	2022.01.13	Gallaher Limited, GB
71	23629	030508	D4	2022.01.23	NIKON CORPORATION, JP
72	23631	030549	MK MOLDCLASSICA INTER- NATIONAL	2022.01.24	MOLDCLASSICA INTERNATIONAL S.R.L., întreprindere mixtă, MD
73	23645	030417	C	2022.01.02	The Coca-Cola Company, US
74	23646	030419	Sprite	2022.01.02	The Coca-Cola Company, US
75	23647	030420	Sprite	2022.01.02	The Coca-Cola Company, US
76	23648	030415	Marcă tridimensională	2022.01.02	The Coca-Cola Company, US
77	23653	030421	TOTINO	2022.01.04	VINPOL Spółka z o. o., PL
78	23659	030418	Marcă figurativă	2022.01.02	The Coca-Cola Company, US
79	23686	030490	STIL RUBIN	2022.01.17	BUCURIA PENTRU TOȚI S.R.L., întreprindere mixtă, MD
80	23687	030492	STIL CORAL	2022.01.17	BUCURIA PENTRU TOȚI S.R.L., întreprindere mixtă, MD
81	23688	030493	STIL ONIX	2022.01.17	BUCURIA PENTRU TOȚI S.R.L., întreprindere mixtă, MD
82	23693	030416	Marcă tridimensională	2022.01.02	The Coca-Cola Company, US
83	23723	030547	MARY KAY TRUE DIMENSIONS	2022.01.27	Mary Kay Inc., corporație din statul Delaware, US
84	23743	030510	FLACĂRA TV & FILM	2022.01.24	DUMBRĂVEANU Luminița, MD
85	23753	030457	C IT. SOLD	2022.01.11	Cinsay, Inc., a Nevada Corporation, US
86	23754	030458	SEE IT. SOLD	2022.01.11	Cinsay, Inc., a Nevada Corporation, US
87	23760	030470	STIL	2022.01.13	BUCURIA PENTRU TOȚI S.R.L., întreprindere mixtă, MD
88	23762	030518	on Clinic	2022.01.23	ON CLINIC ADVANCED MEDICAL INSTITUTE B. V., NL
89	23792	030488	APA NOASTRĂ	2022.01.17	VIRTOSU Maxim, MD
90	23801	030546	PROFI BOX	2022.01.27	CUCIUC Ghenadie, MD ZAGAEVSCHI Igor, MD
91	23816	030468	CAHTEXPOCC	2022.01.04	DEMCAR-IMPEX S.R.L., societate comercială, MD
92	23845	030538	VINDICUM STEJAR-V	2022.01.26	VINDICUM S.R.L., firmă de produc- ție și comerț, MD
93	23885	030440	BUCURIA CIOCOLATĂ DE DESERT	2022.01.04	BUCURIA PENTRU TOȚI S.R.L., întreprindere mixtă, MD
94	23886	030441	BUCURIA CIOCOLATĂ DE DESERT CU ALUNE ÎNTREGI	2022.01.04	BUCURIA PENTRU TOȚI S.R.L., întreprindere mixtă, MD

1	2	3	4	5	6
95	23887	030442	BUCURIA CIOCOLATĂ DE DESERT CU LAPTE ȘI GUST DE CAPPUCCINO	2022.01.04	BUCURIA PENTRU TOȚI S.R.L., întreprindere mixtă, MD
96	23949	030472	IUNAS BUSINESS CENTER	2022.01.13	ZIDARUL- PRIM S.R.L., MD
97	23982	030555	KINSMART	2022.01.31	Kintoy Die-Casting Manufactory Limited, CN
98	24007	030482	МОСКОВСКАЯ КОФЕЙНЯ на паяхъ	2022.01.16	ZAO „Moskovskaya kofeinya na payah”, RU
99	24008	030483	КИЕВСКАЯ КОФЕЙНЯ на паяхъ ®	2022.01.16	ООО „Kievskaya kofeinya na payah”, UA
100	24092	030424	bioten elmplant	2022.01.04	SARANTIS ROMÂNIA S.A., societate comercială, RO
101	24093	030425	white tower	2022.01.04	AGROFIRMA CIMIȘLIA S.A., agen- ție agroindustrială, MD
102	24460	030522	% DISCOUNT INTERIORS.md	2022.01.10	CASA PRACTICĂ S.R.L., MD
103	24488	030514	HOMESERVICE	2022.01.25	SAVINÎH Constantin, MD
104	24527	030464	DC ENTERTAINMENT	2022.01.12	DC Comics, a New York Partnership, US
105	24562	030524	K KIPO	2022.01.27	CEPOI Victor, MD
106	24633	030459	POWER OF C	2022.01.11	Cinsay, Inc., a Nevada Corporation, US
107	24712	030437	Rightest	2022.01.05	Bionime Corporation, CN
108	24894	030498	VIZIT	2022.01.18	ООО КТБ „VIZIT”, UA
109	25032	030506	CEZAR	2022.01.23	GIGANT CONSTRUCT S.R.L., MD
110	25050	030463	DC COMICS	2022.01.12	DC Comics, a New York Partnership, US
111	25084	030523	COMFORT	2022.01.27	CEPOI Victor, MD
112	25142	030494	Royal factory	2022.01.18	DOGARU Cristina, MD
113	25240	030541	D Danielle	2022.01.27	BALAN Daniela, MD
114	25398	030507	ВЕЧЕРНИЙ КИШИНЕВ	2022.01.23	IMPERIAL VIN GROUP S.R.L., MD
115	25452	030537	FLICKR	2022.01.26	Oath Inc., US
116	25648	030534	БРИГАДИР BRIGADIR	2022.01.26	BOSMOS-PRIM S.R.L., societate comercială, MD
117	25649	030535	РИТМ RITM	2022.01.26	BOSMOS-PRIM S.R.L., societate comercială, MD
118	26283	030500	BON VIN	2022.01.23	Publichne aktsionerne tovarystvo „Koblevo”, UA

FC4L Lista desenelor și modelelor industriale respinse

Se publică următoarele date: numărul curent, numărul de depozit, data de depozit, numărul de desene și modele industriale (numărul desenului și modelului industrial), data adoptării hotărârii de respingere, numărul BOPI în care a fost publicată cererea

Nr. crt.	(21) Nr. de depozit	(22) Data de depozit	(28)(20) Nr. de desene și modele industriale (nr. desenului și modelului industrial)	Data adoptării hotărârii de respingere	(43) Nr. BOPI
1	f 2020 0039	2020.07.31	1 (1)	2021.07.30	10/2020
2	f 2020 0047	2020.09.02	1	2021.07.30	11/2020
3	f 2020 0048	2020.09.09	6	2021.07.30	11/2020

MK4L Lista certificatelor de înregistrare a desenelor și modelelor industriale al căror termen de valabilitate a expirat (inclusiv termenul de grație) conform art. 14 din Legea nr. 161/2007

Se publică următoarele date: numărul curent, titularul, codul țării conform normei ST. 3 OMPI,
numărul certificatului, numărul de depozit, data de depozit, data expirării termenului de valabilitate

Nr. crt.	(73) Titular, cod ST. 3 OMPI	(11) Nr. certifi- catalui	(21) Nr. de depozit	(22) Data de depozit	(18) Data expirării termenului de valabilitate
1	IMPERIAL VIN S.A., MD MD-7330, Pleșeni, Cantemir, Republica Moldova	335	f 2001 0011	2001.01.22	2021.01.22
2	CIUNTU Dorin, MD Str. Trandafirilor nr. 31/1, ap. 132, MD-2038, Chișinău, Republica Moldova	1718	f 2016 0002	2016.01.24	2021.01.24

Lista eratelor

Se publică următoarele date: numărul curent, obiectul de proprietate industrială,
numărul depozitului, numărul BOPI, datele inițiale
care au fost publicate, datele rectificate

Nr. crt.	OPI	Nr. depozit	Nr. BOPI	Date inițiale	Date rectificate
1	Cerere de înregistrare a mărcii	047018	12/2020	(540) BAROMERTUL OPINIEI PUBLICE BOP	(540) BAROMETRUL OPINIEI PUBLICE BOP
2	Cerere de înregistrare a mărcii	047437	4/2021	(730) TOMAI-VINEX S.A., MD Str. Ferapontievskaja nr. 1, MD-3801, Comrat, Republica Mol- dova	(730) TOMAI-VINEX S.A., societate comer- cială, MD Str. Ferapontievskaja nr. 1, MD-3801, Comrat, UTA Găgăuzia, Republica Moldova
3	Cerere de înregistrare a mărcii	047758	6/2021	(730) OZONTEH-IMPEX S.R.L., MD	(730) OZONTEH IMPEX S.R.L., MD
4	Cereri de înregistrare a desenelor/ modelelor industriale	f 2021 0021 f 2021 0020	6/2021	(71) VLAH Victor, MD Str. Liviu Rebreanu nr. 5, MD-6301, Leova, Republica Mol- dova	(71)(72) Victor VLAH, MD Str. Liviu Rebreanu nr. 5, MD-6301, Leova, Republica Moldova

VII

Comisia de Contestații a AGEPI / Appeals Board of AGEPI

În prezenta Secțiune se publică informații privind rezultatele examinării contestațiilor depuse la Comisia de Contestații a AGEPI.

This Section publishes information on the results of examination of appeals lodged with the Appeals Board of AGEPI.

Lista contestațiilor examinate la Comisia de Contestații în luna iulie 2021, în privința cărora procedura a fost finalizată

Se publică următoarele date: numărul curent, denumirea OPI, numărul și data depozitului, numărul titlului de protecție, solicitantul sau titularul, contestatarul, data depunerii și obiectul contestației, data examinării contestației, rezultatul examinării contestației

Nr. crt.	Denumirea OPI Nr. și data depozitului/ Nr. titlului de protecție Solicitant / Titular	Contestatar	Data depunerii și obiectul contestației	Data examinării contestației	Rezultatul examinării contestației
1	2	3	4	5	6
1	<p>Marcă națională</p>  <p>046119 2020.06.10</p> <p>OLTAINTER GRUP S.R.L., MD</p>	OLTAINTER GRUP S.R.L., MD	2021.04.27 împotriva deciziei de respingere parțială a cererii de înregistrare a mărcii	2021.07.20	<p>1. Se respinge revendicarea contestatarului.</p> <p>2. Se menține în vigoare Decizia Direcției mărci și design industrial din 2021.04.14.</p> <p>3. Se transmite dosarul în Direcția mărci și design industrial pentru continuarea procedurilor.</p>
2	<p>Marcă națională</p> <p>VIP MAGAZIN</p> <p>045642 2020.02.27</p> <p>New VIP Magazin S.R.L., publicație periodică revista, MD</p>	New VIP Magazin S.R.L., publicație periodică revista, MD	2021.05.17 împotriva deciziei de respingere totală a cererii de înregistrare a mărcii	2021.07.20	<p>1. Se acceptă revendicarea contestatarului.</p> <p>2. Se abrogă Decizia Direcției mărci și design industrial din 2021.03.16 și se acceptă înregistrarea mărcii solicitate pentru totalitatea serviciilor revendicate în cerere din clasele 35, 38.</p> <p>3. În termen de până la o lună din data expedierii prezentei hotărâri, solicitantul urmează să achite taxa pentru înregistrarea și eliberarea certificatului de înregistrare a mărcii în cuantum de 250 Euro (pct. 35(a) din Nomenclatorul serviciilor cu semnificație juridică în domeniul protecției obiectelor proprietății intelectuale, aprobat prin Hotărârea Guvernului nr. 774 din 1997.08.13).</p> <p>4. Se transmite dosarul în Direcția mărci și design industrial pentru continuarea procedurilor.</p> <p>Notă: Solicitantul sau titularul dreptului de protecție al mărcii beneficiază de reduceri în cuantum de 50% din tariful stabilit, dacă este persoană fizică sau dacă este o întreprindere care întrunește criteriile legale stabilite întreprinderilor mici și mijlocii.</p>
3	<p>Marcă internațională</p> <p>MIIX CLASSY</p> <p>1507282 2019.11.29</p> <p>KT & G CORPORATION, KR</p>	KT & G CORPORATION, KR	2021.05.25 împotriva deciziei de respingere totală a cererii de înregistrare a mărcii	2021.07.20	<p>1. Se acceptă revendicarea contestatarului.</p> <p>2. Se abrogă Decizia Direcției mărci și design industrial din 2021.03.26 și se acceptă protecția mărcii solicitate pentru totalitatea produselor revendicate în cerere din clasa 34. Dreptul exclusiv nu se va extinde asupra elementului verbal „CLASSY”.</p> <p>3. Se transmite dosarul în Direcția mărci și design industrial pentru continuarea procedurilor.</p>

1	2	3	4	5	6
4	<p>Desene și modele industriale</p> <p>Mașină electrică</p> <p>f 2020 0052 2020.10.06</p> <p>VINFAST TRADING AND PRODUCTION LIMITED LIABILITY COMPANY, VN</p>	<p>VINFAST TRADING AND PRODUCTION LIMITED LIABILITY COMPANY, VN</p>	<p>2021.04.30 privind restabilirea în dreptul de a prezenta actele justificative privind invocarea priorității</p>	<p>2021.07.20</p>	<p>1. Se restabilește în drepturi solicitantul privind cererea nr. depozit f 2020 0052 din 2020.10.06 de a prezenta actele justificative privind invocarea priorității, în temeiul prevederilor art. 40(3) din Legea nr. 161/2007 și se reia procedura de examinare a cererii.</p> <p>2. Se transmite dosarul în Direcția mărci și design industrial pentru continuarea procedurilor.</p>
5	<p>Desene și modele industriale</p> <p>Automobil</p> <p>f 2020 0053 2020.10.06</p> <p>VINFAST TRADING AND PRODUCTION LIMITED LIABILITY COMPANY, VN</p>	<p>VINFAST TRADING AND PRODUCTION LIMITED LIABILITY COMPANY, VN</p>	<p>2021.04.30 privind restabilirea în dreptul de a prezenta actele justificative privind invocarea priorității</p>	<p>2021.07.20</p>	<p>1. Se restabilește în drepturi solicitantul privind cererea nr. depozit f 2020 0053 din 2020.10.06 de a prezenta actele justificative privind invocarea priorității, în temeiul prevederilor art. 40(3) din Legea nr. 161/2007 și se reia procedura de examinare a cererii.</p> <p>2. Se transmite dosarul în Direcția mărci și design industrial pentru continuarea procedurilor.</p>

IX

Decizii ale instanțelor judecătorești / Court decisions

Cu privire la executarea Deciziei Curții Supreme de Justiție din 09.06.2021

Întru executarea Deciziei Colegiului civil, comercial și de contencios administrativ lărgit al Curții Supreme de Justiție din 09.06.2021 privind admiterea recursului și casarea deciziei Curții de Apel Chișinău din 23.09.2020 și a hotărârii Judecătorei Chișinău, sediul Râșcani din 17.03.2020, la cererea de chemare în judecată înaintată de Energy Beverages LLC, a Delaware limited liability company împotriva AGEPI, intervenient accesoriu – Gogu Marin, referitor la anularea hotărârii Comisiei de Contestații a AGEPI din 26.01.2018 cu privire la acordarea protecției juridice în Republica Moldova mărcii combinate cu depozitul nr. 038174 pentru totalitatea produselor revendicate din clasa 34 conform CIPS, solicitant Gogu Marin:

- se anulează hotărârea Comisiei de Contestații a AGEPI din 26.01.2018 cu privire la abrogarea Deciziei Direcției mărci și design industrial din 16.06.2017 și acceptarea spre înregistrare a mărcii solicitate pentru totalitatea produselor revendicate în cerere din clasa 34 conform CIPS, titular GOGU Marin, Str. Trei Fântâni nr. 4, MD-4301, Căușeni, Republica Moldova;

- se anulează înregistrarea mărcii combinate  nr. 31060 din 04.01.2016 și se declară nul certificatul de înregistrare a mărcii eliberat pe numele titularului GOGU Marin, Str. Trei Fântâni nr. 4, MD-4301, Căușeni, Republica Moldova.

Cu privire la aplicarea sechestrului asupra OPI înregistrate pe numele titularului Centrul Pedagogic Inovațional „Ion Groza”

Întru executarea Încheierii Judecătorei Chișinău, sediul Central din 15.07.2021 (dosar nr. 2i-361/2021), prin care s-a dispus aplicarea sechestrului asupra bunurilor debitorului Asociația Obștească Centrul Pedagogic Inovațional „Ion Groza”, IDNO 1013620002449:

- se aplică sechestrul asupra operei științifice conform certificatului seria OȘ nr. 1289/2260 din 04.06.2009, înregistrate pe numele titularului Centrul Pedagogic Inovațional „Ion Groza”;
- pe perioada aplicării sechestrului se sistează orice procedură legală ce ține de statutul juridic al operei sus-menționate, inclusiv transmiterea drepturilor asupra acesteia.

Cu privire la aplicarea sechestrului asupra OPI înregistrate pe numele titularului MEZHTRANS MOLDOVA S.R.L.

Întru executarea Încheierii Judecătorei Chișinău, sediul Central din 16.07.2021 (dosar nr. 2i-330/21), prin care s-a dispus aplicarea sechestrului asupra bunurilor debitorului Mezhtans Moldova S.R.L., IDNO 1003600042783:

- se aplică sechestrul asupra mărcilor nr. 33234 din 16.01.2019 și nr. 34772 din 10.03.2020, înregistrate pe numele titularului MEZHTRANS MOLDOVA S.R.L., MD, IDNO 1003600042783, Str. Maria Drăgan nr. 13/2, MD-2052, Chișinău, Republica Moldova;
- pe perioada aplicării sechestrului, se sistează orice procedură legală ce ține de statutul juridic al mărcilor sus-menționate, inclusiv transmiterea drepturilor asupra acestora.

**Cu privire la aplicarea sechestrului
asupra OPI înregistrate pe numele titularului
DIASTIL S.R.L., companie de construcții**

Întru executarea Încheierii Judecătorei Chișinău, sediul Central din 06.07.2021 (dosar nr. 2i-306/2021), prin care s-a dispus aplicarea sechestrului asupra bunurilor debitorului S.C. DIASTIL S.R.L., IDNO 1003600084482:

- se aplică sechestrul asupra mărcii nr. R 8454 din 08.02.2001, înregistrate pe numele titularului DIASTIL S.R.L., companie de construcții, MD, IDNO 1003600084482, Str. Ghiocelilor nr. 1, MD-2008, Chișinău, Republica Moldova;

- pe perioada aplicării sechestrului, se sistează orice procedură legală ce ține de statutul juridic al mărcii sus-menționate, inclusiv transmiterea drepturilor asupra acesteia.

**Cu privire la aplicarea interdicției
asupra mărcii nr. 32092, înregistrate
pe numele titularului Bodrug Serghei**

Întru executarea Încheierii executorului judecătoresc Ciuchitu Radu nr. 073-1083/21 din 26.07.2021, privind executarea documentului executoriu nr. 2-2473/2020 din 14.11.2020 emis de Judecătoria Chișinău (sediul Centru), prin care s-a dispus aplicarea interdicției de înstrăinare a bunurilor debitorului Bodrug Serghei, IDNP 2004003105894:

- se aplică interdicția referitor la cota-parte a cotitularului Bodrug Serghei, IDNP 2004003105894, bd. Ioan Cuza-Vodă nr. 8, bloc 2, ap. 175, MD-2060, Chișinău, Republica Moldova, asupra mărcii nr. 32092 din 06.10.2017;

- pe perioada aplicării interdicției, se sistează orice procedură legală ce ține de statutul juridic referitor la cota-parte a cotitularului Bodrug Serghei asupra mărcii nr. 32092 din 06.10.2017, inclusiv transmiterea drepturilor asupra acesteia.

**Cu privire la ridicarea sechestrului
asupra OPI înregistrate pe numele
titularului MEZHTRANS MOLDOVA S.R.L.**

Întru executarea Încheierii Judecătorei Chișinău, sediul Central din 03.08.2021 (dosar nr. 2i-330/21), prin care s-a dispus anularea măsurilor de asigurare aplicate asupra bunurilor debitorului Mezhtrans Moldova S.R.L., IDNO 1003600042783:

- se ridică sechestrul asupra mărcilor nr. 33234 din 16.01.2019 și nr. 34772 din 10.03.2020, înregistrate pe numele titularului MEZHTRANS MOLDOVA S.R.L., MD, IDNO 1003600042783, Str. Maria Drăgan nr. 13/2, MD-2052, Chișinău, Republica Moldova, aplicat în baza Încheierii Judecătorei Chișinău, sediul Central din 16.07.2021 (dosar nr. 2i-330/21), prin ordinul Directorului general AGEPI nr. 75 din 05.08.2021;

- se reia orice procedură legală ce ține de statutul juridic al mărcilor sus-menționate, inclusiv transmiterea drepturilor asupra acestora.

**Cu privire la aplicarea sechestrului
asupra OPI înregistrate pe numele
titularului Moldagrotehnica S.A.**

Întru executarea Încheierii judecătorului Judecătorei Bălți sediul Central, Pădurari Valeriu din 13.07.2021 (dosar nr. 2i-25/2021), prin care s-a dispus aplicarea sechestrului asupra bunurilor debitorului Moldagrotehnica S.A., IDNO 1003602000516:

- se aplică sechestrul asupra mărcii nr. R 9365 din 12.02.2002, înregistrată pe numele titularului MOLTAGROTEHNICA S.A., IDNO 1003602000516, Str. Industrială nr. 4, MD-3100, Bălți, Republica Moldova;

- pe perioada aplicării sechestrului, se sistează orice procedură legală ce ține de statutul juridic al mărcii nr. R 9365, inclusiv transmiterea drepturilor asupra acesteia.

Buletinul Oficial de Proprietate Intelectuală poate fi consultat gratuit la Agenția de Stat pentru Proprietatea Intelectuală a Republicii Moldova (AGEPI) – în sala de lectură a bibliotecii sau online pe adresa: <http://agepi.gov.md/ro/publication/48>

Buletinul Oficial de Proprietate Intelectuală poate fi procurat la AGEPI. Persoanele interesate pot comanda contra cost exemplare individuale pe hârtie.

Abonarea la Buletinul Oficial de Proprietate Intelectuală pe suport de hârtie este nelimitată și poate fi efectuată direct la AGEPI (inclusiv prin fax, e-mail sau online).

Prețurile de abonare:

➔ BOPI pe suport de hârtie - 220 de lei pe 3 luni, 440 de lei pe 6 luni, 875 de lei pe un an.

Adresa AGEPI:

Str. Andrei Doga nr. 24, bloc 1,
MD-2024, Chișinău, Republica Moldova
tel.: (022) 40-06-07; (022) 40-06-08
fax: (022) 44-01-19
e-mail: office@agepi.gov.md
<http://agepi.gov.md/>

Consiliul editorial:

Andrei Popa, dr. Natalia Mogol, dr. Viorel Iustin, dr. Simion Levițchi,
Diana Stici, Liliana Vieru, Rodica Popescu, Vadim Ursu, Victoria Andriuță

Redactor: Victoria Andriuță

Tehnoredactare computerizată: Ludmila Patrașco

Coperta: Ludmila Patrașco

B O P I nr. 8/2021

Imprimat la AGEPI

ISSN 2345-1815

