

**AGENȚIA DE STAT
PENTRU PROPRIETATEA INTELLECTUALĂ
CHIȘINĂU – REPUBLICA MOLDOVA**

**BULETIN OFICIAL
DE
PROPRIETATE INTELLECTUALĂ**

**Official Bulletin
of Intellectual Property**

**7
2025**

Publicat la 31 iulie 2025

PUBLICAȚIILE AGEPI

Buletinul Oficial de Proprietate Intelectuală (BOPI):

- apare din octombrie 1993, având o periodicitate lunară;
- include informații privind cererile din domeniul proprietății intelectuale depuse la AGEPI, titlurile de protecție acordate și certificatele înregistrate, modificările în statutul juridic al obiectelor de proprietate industrială, hotărârile Comisiei de contestații, deciziile instanțelor judecătorești privind litigiile în domeniul proprietății intelectuale, acte normative naționale și tratate internaționale, comunicări și alte informații de ordin general ce vizează domeniul proprietății intelectuale;
- Buletinul Oficial de Proprietate Intelectuală poate fi consultat gratuit la Agenția de Stat pentru Proprietatea Intelectuală a Republicii Moldova (AGEPI) – în sala de lectură a bibliotecii sau online pe adresa: <http://agepi.gov.md/ro/publication/48>;
- Buletinul Oficial de Proprietate Intelectuală poate fi procurat la AGEPI. Persoanele interesate pot comanda contra cost exemplare individuale pe hârtie.

Revista de proprietate intelectuală, știință și educație „Intellectus”:

- apare din anul 1995, având o periodicitate semestrială;
- este o publicație științifică, recenzată, cu acces deschis, acreditată, prin Decizia Consiliului de conducere al Agenției Naționale de Asigurare a Calității în Educație și Cercetare nr. 23 din 30 septembrie 2022 cu privire la evaluarea, clasificarea și monitorizarea revistelor științifice, în categoria de clasificare B la profilurile: Științe juridice; Științe economice; Științe inginerești și tehnologii;
- abordează multilateral diverse aspecte ale proprietății intelectuale, prevederile legislației naționale și internaționale în domeniu, publică studii semnate de cercetători și inventatori din diferite domenii ale științei, economiei, educației și tehnicii.

Abonarea la publicațiile AGEPI pe suport de hârtie este nelimitată și poate fi efectuată direct la AGEPI (inclusiv prin e-mail).

Pentru informații detaliate privind condițiile de abonare, accesați:

<http://agepi.gov.md/ro/services/biblioteca-pi>

Telefon de contact: (+373 22) 188-597

CUPRINS

| | |
|--|-----|
| Informație generală | 4 |
| I. Invenții | 6 |
| BB2A Cereri de brevet european pentru care s-a solicitat validarea în Republica Moldova publicate | 13 |
| FF4A Brevete de invenție acordate | 31 |
| FF9Y Brevete de invenție de scurtă durată acordate | 33 |
| FG9A Publicarea brevetelor europene validate în Republica Moldova | 38 |
| FG4A Lista brevetelor de invenție eliberate | 44 |
| FG9Y Lista brevetelor de invenție de scurtă durată eliberate | 44 |
| II. Soiuri de plante | 45 |
| FG9E Brevete pentru soi de plantă eliberate | 47 |
| III. Mărci | 48 |
| Cereri de înregistrare | 51 |
| Mărci înregistrate în baza cererilor acceptate parțial | 123 |
| Lista certificatelor de înregistrare a mărcilor eliberate în iunie 2025 | 136 |
| Lista mărcilor reînnoite | 139 |
| IV. Indicații geografice, denumiri de origine, specialități tradiționale garantate | 146 |
| Lista denumirilor de origine și indicațiilor geografice pentru care este solicitată protecție în Republica Moldova conform Sistemului de la Lisabona | 148 |
| V. Design industrial (Desene și modele industriale) | 150 |
| FF4L Lista desenelor și modelelor industriale înregistrate | 154 |
| FG4L Lista certificatelor de înregistrare a desenelor și modelelor industriale eliberate | 154 |
| ND4L Lista desenelor și modelelor industriale reînnoite | 154 |
| FG4L Lista desenelor și modelelor industriale înregistrate în Republica Moldova conform Aranjamentului de la Haga, aranjate în ordinea numerelor de înregistrare internațională | 155 |
| VI. Modificări intervenite în statutul juridic al cererilor și titlurilor de protecție | 160 |
| Lista modificărilor | 161 |
| Lista contractelor de cesiune | 166 |
| FA9A Lista cererilor de brevet de invenție retrase | 169 |
| MM4A Lista brevetelor de invenție a căror valabilitate a încetat înainte de termen prin neachitarea taxei (cu dreptul de restabilire) | 169 |
| FA9Y Lista cererilor de brevet de invenție de scurtă durată retrase | 169 |
| FC9Y Lista cererilor de brevet de invenție de scurtă durată respinse | 169 |
| MM9Y Lista brevetelor de invenție de scurtă durată a căror valabilitate a încetat înainte de termen prin neachitarea taxei (cu dreptul de restabilire) | 170 |
| MM9Y Lista brevetelor de invenție de scurtă durată a căror valabilitate a încetat înainte de termen prin neachitarea taxei, pentru care termenul de restabilire a expirat | 170 |
| ND4Y Lista brevetelor de invenție de scurtă durată al căror termen de valabilitate a fost prelungit | 170 |
| MK4A Lista brevetelor de invenție de scurtă durată a căror valabilitate a expirat | 170 |
| MM4E Lista brevetelor europene validate a căror valabilitate a încetat înainte de termen prin neachitarea taxei (cu dreptul de restabilire) | 171 |
| MM4E Lista brevetelor europene validate a căror valabilitate a încetat înainte de termen prin neachitarea taxei, pentru care termenul de restabilire a expirat | 171 |
| TH4A Publicarea traducerii corectate a fasciculului de brevet european validat în Republica Moldova | 172 |
| Lista cererilor de înregistrare a mărcilor retrase | 173 |
| Renunțări la mărci | 173 |
| Lista cererilor de înregistrare a mărcilor respinse | 173 |
| Lista certificatelor de înregistrare a mărcilor al căror termen de valabilitate a expirat (inclusiv termenul de grație) | 174 |
| Lista mărcilor valabilitatea înregistrării cărora expiră în decembrie 2025 | 183 |
| FC4L Lista desenelor și modelelor industriale respinse | 190 |
| MK4L Lista certificatelor de înregistrare a desenelor și modelelor industriale al căror termen de valabilitate a expirat (inclusiv termenul de grație) | 190 |
| FC9L Lista desenelor și modelelor industriale respinse în Republica Moldova conform Aranjamentului de la Haga | 191 |
| Lista eratelor | 192 |
| VII. Comisia de contestații a AGEPI | |
| VIII. Comisia de mediere | |
| IX. Decizii ale instanțelor judecătorești | 193 |
| X. Monitor | 196 |
| XI. Materiale de informare din domeniul proprietății intelectuale | |

CONTENTS

| | |
|---|-----|
| General information | 4 |
| I. Inventions | 6 |
| BB2A Published European patent applications for which validation in the Republic of Moldova has been requested | 13 |
| FF4A Granted patents for invention | 31 |
| FF9Y Granted short-term patents for invention | 33 |
| FG9A Publication of European patents validated in the Republic of Moldova | 38 |
| FG4A List of issued patents for invention | 44 |
| FG9Y List of issued short-term patents for invention | 44 |
| II. Plant varieties | 45 |
| FG9E Issued plant variety patents | 47 |
| III. Trademarks | 48 |
| Applications for registration | 51 |
| Trademarks registered on the basis of partially accepted applications | 123 |
| List of trademark registration certificates issued in June 2025 | 136 |
| List of renewed trademarks | 139 |
| IV. Geographical indications, appellations of origin, traditional specialties guaranteed | 146 |
| List of appellations of origin and geographical indications for which protection is sought in the Republic of Moldova under the Lisbon System | 148 |
| V. Industrial design | 150 |
| FF4L List of registered industrial designs | 154 |
| FG4L List of issued industrial design registration certificates | 154 |
| ND4L List of renewed industrial designs | 154 |
| FG4L List of industrial designs registered in the Republic of Moldova according to the Hague Agreement grouped in the numerical order | 155 |
| VI. Amendments made in the legal status of applications and titles of protection | 160 |
| List of amendments | 161 |
| List of assignment agreements | 166 |
| FA9A List of withdrawn patent applications | 169 |
| MM4A List of invalid patents for invention by nonpayment of fee (with the right of revalidation) | 169 |
| FA9Y List of withdrawn short-term patent applications | 169 |
| FC9Y List of rejected short-term patent applications | 169 |
| MM9Y List of invalid short-term patents for invention by nonpayment of fee (with the right of revalidation) | 170 |
| MM9Y List of invalid short-term patents for invention by nonpayment of fee, for which the term of revalidation has expired | 170 |
| ND4Y List of short-term patents for invention the term of validity of which has been extended | 170 |
| MK4A List of short-term patents for invention the term of validity of which has expired | 170 |
| MM4E List of invalid validated European patents by nonpayment of fee (with the right of revalidation) | 171 |
| MM4E List of invalid validated European patents by nonpayment of fee, for which the term of revalidation has expired | 171 |
| TH4A Publication of the corrected translation of the European patent specification validated in the Republic of Moldova | 172 |
| List of withdrawn trademark applications | 173 |
| Surrender of trademarks | 173 |
| List of rejected trademark applications | 173 |
| List of trademark registration certificates the term of validity of which has expired (including the grace period) | 174 |
| List of trademarks the term of validity of which expires in December 2025 | 183 |
| FC4L List of rejected industrial designs | 190 |
| MK4L List of industrial design registration certificates the term of validity of which has expired (including the grace period) | 190 |
| FC9L List of industrial designs rejected in the Republic of Moldova according to the Hague Agreement | 191 |
| List of errata | 192 |
| VII. Appeals Board of the AGEPI | |
| VIII. Mediation Board | |
| IX. Court decisions | 193 |
| X. Monitor | 196 |
| XI. Intellectual property information materials | |

Informație generală

Buletinul Oficial de Proprietate Intelectuală conține informații din domeniul PI.
Secțiuni speciale sunt destinate invențiilor, soiurilor de plante, mărcilor,
indicațiilor geografice, denumirilor de origine, desenelor și modelelor industriale.
Persoanele interesate pot urmări regimul juridic al cererilor de solicitare a protecției, al obiectelor
de proprietate industrială brevetate și înregistrate pe teritoriul Republicii Moldova.
În Buletin se publică acte oficiale, regulamente, convenții internaționale, acorduri bilaterale,
norme și standarde în domeniu etc.

General information

The Official Bulletin of Intellectual Property contains information in the field of IP.
Special sections are provided for inventions, plant varieties, trademarks,
geographical indications, appellations of origin, and industrial designs.
Concerned persons can familiarize themselves with the legal regime of the applications for
protection, of the industrial property objects patented and registered in the Republic of Moldova.
Official documents, regulations, international conventions,
bilateral agreements, norms and standards in the field, etc., shall be published in the Bulletin.

Extras din codurile normalizate ale Organizației Mondiale a Proprietății Intelectuale
(norma ST. 3 OMPI) referitoare la organizațiile internaționale și țările care eliberează
sau înregistrează titluri de proprietate industrială (lista este actualizată de OMPI în 2024)

| | | | | | | | |
|----|--|----|--|----|---|----|--|
| AD | Andorra | EA | Organizația Eurasiatică de Brevete (OEAB) | JP | Japonia | PH | Filipine |
| AE | Emiratele Arabe Unite | EC | Ecuador | KE | Kenya | PK | Pakistan |
| AF | Afganistan | EE | Estonia | KG | Kârghâzstan | PL | Polonia |
| AL | Albania | EG | Egipt | KH | Cambodgia | PT | Portugalia |
| AM | Armenia | EM | Oficiul Uniunii Europene pentru Proprietate Intelectuală (EUIPO) | KP | Republica Populară Democrată Coreeană | PY | Paraguay |
| AO | Angola | EP | Oficiul European de Brevete (OEB) | KR | Republica Coreea | QA | Qatar |
| AP | Organizația Regională Africană de Proprietate Intelectuală (ARIPO) | ES | Spania | KW | Kuweit | QZ | Oficiul Comunitar pentru Soiuri de Plante (Uniunea Europeană) (CPVO) |
| AR | Argentina | ET | Etiopia | KY | Insulele Cayman | RO | România |
| AT | Austria | EU | Uniunea Europeană | KZ | Kazahstan | RS | Serbia |
| AU | Australia | FI | Finlanda | LA | Republica Democrată Populară Laos | RU | Federația Rusă |
| AZ | Azerbaidjan | FK | Insulele Falkland (Malvine) | LB | Liban | RW | Rwanda |
| BA | Bosnia și Herțegovina | FR | Franța | LI | Liechtenstein | SA | Arabia Saudită |
| BD | Bangladesh | GB | Regatul Unit | LK | Sri Lanka | SE | Suedia |
| BE | Belgia | GE | Georgia | LR | Liberia | SG | Singapore |
| BF | Burkina Faso | GG | Guernsey | LS | Lesotho | SI | Slovenia |
| BG | Bulgaria | GH | Ghana | LT | Lituania | SK | Slovacia |
| BM | Insulele Bermude | GI | Gibraltar | LU | Luxemburg | SL | Sierra Leone |
| BN | Brunei Darussalam | GL | Groenlanda | LV | Letonia | SM | San Marino |
| BR | Brazilia | GM | Gambia | LY | Libia | SN | Senegal |
| BS | Bahamas | GN | Guineea | MA | Maroc | SO | Somalia |
| BT | Bhutan | GR | Grecia | MC | Monaco | SV | Salvador |
| BX | Oficiul din Benelux pentru Proprietate Intelectuală (BOIP) | GT | Guatemala | MD | Republica Moldova | SY | Republica Arabă Siriană |
| BY | Belarus | GW | Guineea-Bissau | ME | Munte negru | TD | Ciad |
| CA | Canada | GY | Guyana | MG | Madagascar | TH | Thailanda |
| CF | Republica Centrafricană | HK | Hong Kong, China | MK | Macedonia de Nord | TJ | Tadjikistan |
| CG | Congo | HN | Honduras | MN | Mongolia | TM | Turkmenistan |
| CH | Elveția | HR | Croația | MR | Mauritania | TN | Tunisia |
| CI | Coasta de Fildeș | HT | Haiti | MS | Montserrat | TR | Turcia |
| CL | Chile | HU | Ungaria | MT | Malta | TT | Trinidad și Tobago |
| CM | Camerun | IB | Biroul Internațional al Organizației Mondiale de Proprietate Intelectuală (OMPI) | MU | Mauritius | TW | Taiwan Provincie Chineză |
| CN | China | ID | Indonezia | MV | Maldive | UA | Ucraina |
| CO | Columbia | IE | Irlanda | MX | Mexic | US | Statele Unite ale Americii |
| CR | Costa Rica | IL | Israel | MY | Malaezia | UY | Uruguay |
| CU | Cuba | IN | India | MZ | Mozambic | UZ | Uzbekistan |
| CV | Republica Capului Verde | IQ | Irak | NG | Nigeria | VC | Sfântul Vincent și Grenadinele |
| CY | Cipru | IR | Iran (Republica Islamică) | NI | Nicaragua | VE | Venezuela (Republica Bolivariană) |
| CZ | Cehia | IS | Islanda | NL | Regatul Țărilor de Jos | VG | Insulele Virgine Britanice |
| DE | Germania | IT | Italia | NO | Norvegia | VN | Vietnam |
| DK | Danemarca | JM | Jamaica | NP | Nepal | WO | Organizația Mondială de Proprietate Intelectuală (OMPI) |
| DO | Republica Dominicană | JO | Iordania | NZ | Noua Zeelandă | YE | Yemen |
| DZ | Algeria | | | OA | Organizația Africană de Proprietate Intelectuală (OAPI) | ZA | Africa de Sud |
| | | | | OM | Oman | | |
| | | | | PA | Panama | | |
| | | | | PE | Peru | | |

I

Invenții / Inventions

Protecția juridică a invențiilor în Republica Moldova se asigură în temeiul Legii nr. 50/2008 privind protecția invențiilor.

În conformitate cu Legea, brevetele de invenție sunt eliberate de AGEPI și certifică prioritatea, calitatea de autor și dreptul exclusiv al titularilor de brevete asupra invențiilor. O invenție este brevetabilă dacă este nouă, implică o activitate inventivă și este susceptibilă de aplicare industrială.

Cererea de brevet se depune la AGEPI de către orice persoană care dispune de dreptul de a solicita brevet, personal sau prin reprezentant, și trebuie să includă documentele prevăzute la art. 33 din Lege.

În prezenta Secțiune se publică datele referitoare la cererile de brevet de invenție, brevetele și brevetele de scurtă durată acordate, în special datele bibliografice, rezumatele și, după caz, materialele grafice ale acestora, datele bibliografice referitoare la cererile de brevet european pentru care se solicită validarea în Republica Moldova și la brevetele europene validate, precum și listele brevetelor și brevetelor de scurtă durată eliberate.

Legal protection of inventions in the Republic of Moldova shall be afforded on the basis of the Law No 50/2008 on the Protection of Inventions.

In accordance with this Law, patents for invention shall be granted by the AGEPI and shall certify the priority, the authorship and the exclusive right of patent owners in the inventions. An invention may be patented if it is new, if it involves an inventive step and if it is susceptible of industrial application.

The patent application shall be filed with the AGEPI, directly or through a representative, by any person entitled to apply for a patent, and shall contain the documents provided for in Art. 33 of the Law.

Data on patent applications, granted patents and short-term patents for invention, particularly bibliographic data, abstracts and, where appropriate, graphic materials thereof, bibliographic data on European patent applications for which validation in the Republic of Moldova is requested and on validated European patents, and lists of issued patents and short-term patents for invention shall be published in this Section.

**CODURILE INID ÎN BAZA NORMEI OMPI ST.9
PENTRU IDENTIFICAREA DATELOR BIBLIOGRAFICE REFERITOARE
LA DOCUMENTELE DE BREVET, PUBLICATE DE AGEPI
INID CODES FOR THE IDENTIFICATION BIBLIOGRAPHIC DATA
IN PATENT DOCUMENTS PUBLISHED BY AGEPI,
ACCORDING TO WIPO STANDARD ST.9**

- (11)** Numărul titlului de protecție
Number of the title of protection
- (12)** Denumirea tipului de document
Designation of the kind of document
- (13)** Codul tipului de document conform normei ST.16 OMPI
Kind-of-document code according to WIPO Standard ST.16
- (15)** Informații privind corectarea sau modificarea documentului
Document correction or modification information
- (21)** Numărul de depozit
Number assigned to the application
- (22)** Data de depozit
Date of filing the application
- (23)** Data priorității de expoziție
Date of exhibition priority
- (31)** Numărul cererii prioritare
Number assigned to priority application
- (32)** Data de depozit a cererii prioritare
Date of filing of priority application
- (33)** Țara cererii prioritare, codul conform normei ST.3 OMPI
Country of the priority application, code according to WIPO Standard ST.3
- (41)** Data publicării cererii: numărul BOPI, anul
Date of publication of the application: number of BOPI, year
- (45)** Data publicării hotărârii de acordare a titlului de protecție: numărul BOPI, anul
Date of publication of the decision of grant of the title of protection: number of BOPI, year
- (46)** Data publicării traducerii revendicărilor cererii de brevet european
Date of publication of the translation of the claims of an European patent application
Data publicării traducerii revendicărilor modificate
Date of publication of the translation of the amended claims
- (47)** Data eliberării titlului de protecție: numărul BOPI, anul
Date of issuance of the title of protection: number of BOPI, year
- (48)** Data publicării documentului corectat sau modificat
Date of publication of a corrected or modified document
- (49)** Data publicării traducerii fasciculului de brevet european validat
Date of publication of the translation of the validated European patent specification
Data publicării traducerii fasciculului de brevet european validat menținut în forma modificată
Date of publication of the translation of the validated European patent specification maintained in its amended form

- (51) Clasificarea Internațională de Brevete
International Patent Classification
- (54) Titlul invenției sau denumirea soiului de plantă
Title of the invention or name of the plant variety
- (56) Lista documentelor referitoare la stadiul anterior
List of prior art documents
- (57) Rezumatul sau revendicările
Abstract or claims
- (62) Numărul și data depozitului cererii anterioare din care prezentul document este divizionar
Number and filing date of the earlier application from which the present patent document has been divided up
- (67) Numărul cererii transformate și data transformării
Number of converted patent application and date of conversion
- (68) Numărul și data de publicare a brevetului de bază pentru certificatul complementar de protecție
Number and publication date of the basic patent for the supplementary protection certificate
- (71) Numele solicitantului (solicitanților), codul țării conform normei ST.3 OMPI
Name(s) of applicant(s), code of the country according to WIPO Standard ST.3
- (72) Numele inventatorului (inventatorilor) sau amelioratorului (amelioratorilor), codul țării conform normei ST.3 OMPI
Name(s) of inventor(s) or breeder(s), code of the country according to WIPO Standard ST.3
- (73) Numele sau denumirea titularului (titularilor), codul țării conform normei ST.3 OMPI
Name(s) of owner(s), code of the country according to WIPO Standard ST.3
- (74) Numele mandatarului autorizat
Name of patent attorney
- (80) Data publicării de către OEB a mențiunii acordării brevetului european
Date of publication of the mention of the grant of the European patent by the EPO
Data publicării de către OEB a mențiunii privind menținerea brevetului european în forma modificată
Date of publication of the mention of the grant of the European patent by the EPO in its amended form
- (82) Data publicării solicitării de validare a brevetului european
Date of publication of the request for validation of the European patent
- (85) Data deschiderii fazei naționale în conformitate cu PCT
Date of commencement of the national phase pursuant to PCT
- (86) Cerere internațională (PCT): numărul și data de depozit
PCT international application: number and filing date
- (87) Publicarea cererii internaționale (PCT) sau cererii comunitare pentru soi de plantă (EC): numărul și data
Publication of the PCT international application or the community plant variety application (EC): number and date
- (92) Numărul și data primei autorizații de lansare pe piață în Republica Moldova a produsului medicamentos sau fitofarmaceutic
Number and date of the first national authorization to place the medicinal or phytopharmaceutical product on the market in the Republic of Moldova
- (94) Data expirării termenului de valabilitate a certificatului complementar de protecție
Date of expiry of the term of validity of the supplementary protection certificate
- (95) Denumirea produsului protejat printr-un brevet de bază pentru care a fost cerut sau eliberat certificatul complementar de protecție
Name of the product protected by a basic patent and in respect of which the supplementary protection certificate has been applied for or issued

- (96) Numărul cererii și data de depozit a cererii de brevet european
Number and filing date of the European patent application
- (97) Numărul și data publicării de către OEB a cererii de brevet european
Number and date of publication of the European patent application by the EPO

**CODURILE PENTRU IDENTIFICAREA DIFERITELOR TIPURI
DE DOCUMENTE DE BREVET ÎN BAZA NORMEI OMPI ST.16,
PUBLICATE DE AGEPI**

**CODES FOR THE IDENTIFICATION OF DIFFERENT KINDS
OF PATENT DOCUMENTS ACCORDING TO WIPO
STANDARD ST.16, PUBLISHED BY AGEPI**

**1.1 CODURILE PENTRU DOCUMENTELE DE BREVET DE INVENȚIE
CODES FOR PATENT DOCUMENTS**

- A0** – cerere de brevet de invenție publicată înainte de termenul legal de 18 luni de la data de depozit sau data priorității recunoscute
– patent application published before the established term of 18 months after the filing date or recognized priority date
- A1** – cerere de brevet de invenție publicată în termenul legal, împreună cu raportul de documentare
– patent application published within the established term with a search report
- A2** – cerere de brevet de invenție publicată în termenul legal, fără raportul de documentare
– patent application published within the established term without a search report
- A3** – raport de documentare al cererii de brevet de invenție (publicat ulterior publicării cererii)
– search report of a patent application (published after publication of the application)
- A8** – cerere de brevet de invenție publicată cu corecturi sau modificări în pagina de capăt (bibliografică) a documentului
– patent application published with corrected or modified first page of the document
- A9** – cerere de brevet de invenție cu corecturi sau modificări ale oricărei părți a documentului
– patent application with corrections or amendments to any part of the document
- B1** – brevet de invenție acordat
– granted patent for invention
- B2** – brevet de invenție acordat, amendat în urma procedurilor de opoziție
– granted patent for invention, amended after opposition procedures
- B8** – brevet de invenție acordat, cu corecturi sau modificări în pagina de capăt (bibliografică) a documentului
– granted patent for invention with corrected or modified first page of the document
- B9** – brevet de invenție acordat, cu corecturi sau modificări ale oricărei părți a documentului
– granted patent for invention with corrections or amendments to any part of the document
- C1** – brevet de invenție eliberat
– issued patent for invention
- C3** – brevet de invenție eliberat, amendat în urma procedurilor de limitare sau anulare
– issued patent for invention, amended after limitation or cancellation procedures
- C8** – brevet de invenție eliberat, cu corecturi sau modificări în pagina de capăt (bibliografică) a documentului
– issued patent for invention with corrections or amendments to the front (bibliographic) page of the document
- C9** – brevet de invenție eliberat, cu corecturi sau modificări ale oricărei părți a documentului
– issued patent for invention with corrections or amendments to any part of the document

- T1** – traducerea revendicărilor cererii de brevet european
 - translation of the claims of a European patent application
- T2** – traducerea fasciculului de brevet european validat
 - translation of the validated European patent specification
- T3** – traducerea fasciculului de brevet european validat menținut în forma modificată
 - translation of the validated European patent specification maintained in its amended form
- T4** – traducerea fasciculului de brevet european validat menținut în forma limitată
 - translation of the validated European patent specification maintained in limited form
- T8** – traducerea corectată a fasciculului de brevet european validat cu corecturi în pagina de capăt (bibliografică) a documentului
 - corrected translation of the validated European patent specification with corrections to the front (bibliographic) page of the document
- T9** – traducerea corectată a fasciculului de brevet european validat cu corecturi ale oricărei părți a documentului
 - corrected translation of the validated European patent specification with corrections to any part of the document

1.2 CODURILE PENTRU DOCUMENTELE DE BREVET DE INVENȚIE DE SCURTĂ DURATĂ CODES FOR SHORT-TERM PATENT DOCUMENTS

- U0** – cerere de brevet de invenție de scurtă durată publicată înainte de termenul legal de 18 luni de la data de depozit sau data priorității recunoscute
 - short-term patent application published before the established term of 18 months after the filing date or recognized priority date
- U1** – cerere de brevet de invenție de scurtă durată publicată la termen, împreună cu raportul de documentare
 - short-term patent application published within the established term together with a search report
- U2** – cerere de brevet de invenție de scurtă durată publicată la termen, fără raportul de documentare
 - short-term patent application published within the established term without a search report
- U3** – raport de documentare al unei cereri de brevet de invenție de scurtă durată (publicat ulterior publicării cererii)
 - search report of a short-term patent application (published after publication of the application)
- Y** – brevet de invenție de scurtă durată acordat
 - granted short-term patent for invention
- Y3** – brevet de invenție de scurtă durată acordat, amendat în urma procedurii de opoziție
 - granted short-term patent for invention, amended after opposition procedure
- Y8** – brevet de invenție de scurtă durată acordat, cu corecturi sau modificări în pagina de capăt (bibliografică) a documentului
 - granted short-term patent for invention with corrections or amendments to the front (bibliographic) page of the document
- Y9** – brevet de invenție de scurtă durată acordat, cu corecturi sau modificări ale oricărei părți a documentului
 - granted short-term patent for invention with corrections or amendments to any part of the document
- Z** – brevet de invenție de scurtă durată eliberat
 - issued short-term patent for invention
- Z4** – brevet de invenție de scurtă durată eliberat, amendat în urma procedurilor de limitare sau de anulare
 - issued short-term patent for invention, amended after limitation or cancellation procedures
- Z5** – brevet de invenție de scurtă durată prelungit
 - extended short-term patent for invention
- Z6** – brevet de invenție de scurtă durată prelungit, amendat în urma procedurii de prelungire
 - extended short-term patent for invention, amended after extension procedure
- Z8** – brevet de invenție de scurtă durată eliberat sau prelungit, cu corecturi sau modificări în pagina de capăt (bibliografică) a documentului

- issued or extended short-term patent for invention with corrections or amendments to the front (bibliographic) page of the document
- Z9** – brevet de invenție de scurtă durată eliberat sau prelungit, cu corecturi sau modificări ale oricărei părți
- issued or extended short-term patent for invention with corrections or amendments to any part of the document

**CODURILE OMPI PENTRU CODIFICAREA TITLURILOR INFORMAȚIILOR
REFERITOARE LA INVENȚII, PUBLIFICATE ÎN BULETINUL OFICIAL
DE PROPRIETATE INTELECTUALĂ CONFORM NORMEI ST.17**

**WIPO CODES ON CODING OF HEADINGS OF ANNOUNCEMENTS CONCERNING
INVENTIONS MADE IN THE OFFICIAL BULLETIN OF INTELLECTUAL PROPERTY
IN ACCORDANCE WITH THE STANDARD ST.17**

- BB1A** Cereri de brevet de invenție publicate
Published patent applications
- BB1Y** Cereri de brevet de invenție de scurtă durată publicate
Published short-term patent applications
- BB2A** Cereri de brevet european pentru care s-a solicitat validarea în Republica Moldova publicate
Published European patent applications for which validation in the Republic of Moldova has been requested
- FF4A** Brevete de invenție acordate
Granted patents for invention
- FF9Y** Brevete de invenție de scurtă durată acordate
Granted short-term patents for invention
- FG9A** Publicarea brevetelor europene validate în Republica Moldova
Publication of European patents validated in the Republic of Moldova
- FA9A** Lista cererilor de brevet de invenție retrase
List of withdrawn patent applications
- FC9A** Lista cererilor de brevet de invenție respinse
List of rejected patent applications
- FG4A** Lista brevetelor de invenție eliberate
List of issued patents for invention
- FG9Y** Lista brevetelor de invenție de scurtă durată eliberate
List of issued short-term patents for invention
- FA9Y** Lista cererilor de brevet de invenție de scurtă durată retrase
List of withdrawn short-term patent applications
- FC9Y** Lista cererilor de brevet de invenție de scurtă durată respinse
List of rejected short-term patent applications
- FC9E** Lista cererilor de publicare a traducerii fasciculului de brevet european respinse
List of rejected applications for the publication of the translation of the European patent specification
- MM4A** Decăderi din drepturile ce decurg din brevet de invenție
Forfeiture of rights deriving from the patent for invention
- MK4A** Lista brevetelor de invenție a căror durată de valabilitate a expirat
List of expired patents for invention
- HC4A** Brevete de invenție acordate, cu corecturi sau modificări în pagina de capăt (bibliografică) a documentului
Granted patents for invention with corrected or modified first page of the document

- MM9Y** Decăderi din drepturile ce decurg din brevet de invenție de scurtă durată
Forfeiture of rights deriving from the short-term patent for invention
- ND4Y** Lista brevetelor de invenție de scurtă durată al căror termen de valabilitate a fost prelungit
List of short-term patents for invention whose term of validity has been extended
- MK4Y** Lista brevetelor de invenție de scurtă durată a căror valabilitate a expirat
List of short-term patents for invention whose term of validity has been expired
- ML9Y** Lista cererilor de prelungire a termenului de valabilitate a brevetului de invenție de scurtă durată respinse
List of refused applications for extension of the term of validity of a short-term patent
- TC9Y** Lista brevetelor de invenție de scurtă durată eliberate, cu corecturi sau modificări în pagina de capăt (bibliografică) a documentului
List of issued short-term patents for invention with corrected or modified first page of the document
- TH4A** Publicarea traducerii corectate a fasciculului de brevet european validat în Republica Moldova
Publication of the corrected translation of the European patent specification validated in the Republic of Moldova
- LD4E** Publicarea traducerii fasciculului de brevet european validat în Republica Moldova menținut în forma limitată
Publication of the translation of the European patent specification validated in the Republic of Moldova, maintained in limited form

SECȚIUNILE CLASIFICĂRII INTERNAȚIONALE DE BREVETE (CIB)
INTERNATIONAL PATENT CLASSIFICATION SECTIONS (IPC)
РАЗДЕЛЫ МЕЖДУНАРОДНОЙ ПАТЕНТНОЙ КЛАССИФИКАЦИИ (МПК)

- | | |
|--|---|
| A NECESITĂȚI CURENTE ALE VIEȚII HUMAN NECESSITIES | E CONSTRUCȚII FIXE FIXED CONSTRUCTIONS |
| B TEHNICI INDUSTRIALE DIVERSE TRANSPORT PERFORMING OPERATIONS. TRANSPORTING | F MECANICĂ. ILUMINAT. ÎNCĂLZIRE. ARMAMENT. EXPLOZIVE MECHANICAL ENGINEERING. LIGHTING. HEATING. WEAPONS. BLASTING |
| C CHIMIE ȘI METALURGIE CHEMISTRY. METALLURGY | G FIZICĂ PHYSICS |
| D TEXTILE ȘI HÂRTIE TEXTILES. PAPER | H ELECTRICITATE ELECTRICITY |

**BB2A Cereri de brevet european
pentru care s-a solicitat validarea
în Republica Moldova publicate /
Published European patent applications
for which validation in the Republic
of Moldova has been requested**

A GEPI publică fiecare solicitare de validare după informarea de către OEB privind achitarea taxei stabilite pentru validare, dar nu înainte de expirarea unui termen de 18 luni de la data depunerii sau, dacă o prioritate a fost revendicată, de la data celei mai vechi priorități. O cerere de brevet european, pentru care s-a plătit taxa de validare, și un brevet european validat vor avea aceleași efecte ca și o cerere de brevet sau un brevet în conformitate cu Legea nr. 50/2008 privind protecția invențiilor.

A GEPI shall publish any request for validation after it has been informed by the EPO that the prescribed validation fee has been paid, but not before the expiry of a time limit of 18 months from the filing date or, if priority has been claimed, the earliest priority date. A European patent application for which the validation fee has been paid and a validated European patent shall have the same effects as a patent application and a patent in accordance with the Law No 50/2008 on the Protection of Inventions.

- (21) **e 2025 0462 (13) A1**
 (51) **Int.Cl.:** **A61K 31/727** (2006.01.01)
 A61K 9/20 (2006.01.01)
 A61P 31/12 (2006.01.01)
 (96) 23162026.1, 2023.03.15
 (97) 4431103, 2024.09.18
 (71) ZONA SWISS SA, CH
 (72) RONCHI Federica, IT; RONCHI Celestino, IT
 (54) **Formulări care conțin heparan sulfat pentru
 tratamentul și prevenirea infecțiilor virale
 cauzate de Orthocoronaviridae**

- (21) **e 2025 0463 (13) A1**
 (51) **Int.Cl.:** **A01N 31/06** (2006.01.01)
 A01N 31/08 (2006.01.01)
 A01N 31/16 (2006.01.01)
 A01N 33/12 (2006.01.01)
 A01N 35/02 (2006.01.01)
 A01N 37/44 (2006.01.01)
 A01N 43/90 (2006.01.01)
 A01N 49/00 (2006.01.01)
 A01P 1/00 (2006.01.01)
 A01P 3/00 (2006.01.01)
 A61K 8/34 (2006.01.01)
 A61K 8/97 (2017.01.01)
 A01N 25/30 (2006.01.01)
 A01N 25/04 (2006.01.01)
 A61K 8/49 (2006.01.01)
 A61K 8/9789 (2017.01.01)
 A61Q 15/00 (2006.01.01)
 A61Q 17/00 (2006.01.01)
 A61Q 19/00 (2006.01.01)
 A61Q 19/08 (2006.01.01)
 A61K 8/42 (2006.01.01)
 (96) 23748265.8, 2023.07.26
 (87) WO 2024/028179, 2024.02.08
 (31) 22382760
 (32) 2022.08.04
 (33) EP
 (71)(72) SANTISTEBAN Ortiz Juan Antonio, AD
 (54) **Compoziție biocidă**

- (21) **e 2025 0464 (13) A1**
 (51) **Int.Cl.:** **C07K 16/32** (2006.01.01)
 A61K 39/395 (2006.01.01)
 A61K 31/00 (2006.01.01)
 A61P 35/00 (2006.01.01)
 (96) 23750779.3, 2023.08.04
 (87) WO 2024/030027, 2024.02.08
 (31) 2032695
 (32) 2022.08.05

- (33) NL
 (71) MERUS N.V., NL
 (72) WASSERMAN Ernesto Isaac, NL; LAMMERTS
 VAN BUEREN Jeroen Jilles, NL; MURAT
 Farida Anastasia Leila, NL
 (54) **Mijloace și metode de tratament al
 cancerului de prostată rezistent la castrare**

- (21) **e 2025 0465 (13) A1**
 (51) **Int.Cl.:** **A47J 31/36** (2006.01.01)
 A47J 31/44 (2006.01.01)
 B65D 85/804 (2006.01.01)
 (96) 23751112.6, 2023.07.26
 (87) WO 2024/028699, 2024.02.08
 (31) 202200016548
 (32) 2022.08.03
 (33) IT
 (71) GB PROGETTI S.R.L., IT
 (72) ROLLA Alberto, IT
 (54) **Sistem de recunoaștere a capsulelor în
 automatele de distribuire a băuturilor**

- (21) **e 2025 0466 (13) A1**
 (51) **Int.Cl.:** **A61M 15/00** (2006.01.01)
 (96) 23751918.6, 2023.08.02
 (87) WO 2024/028388, 2024.02.08
 (31) 22188457
 (32) 2022.08.03
 (33) EP
 (71) CHIESI FARMACEUTICI S.P.A., IT
 (72) DI CASTRI Marco, IT; ABERCROMBIE Stuart
 Robert, GB; TAYLOR Donal Joseph, GB
 (54) **Inhalator de pulbere uscată**

- (21) **e 2025 0467 (13) A1**
 (51) **Int.Cl.:** **A61P 35/00** (2006.01.01)
 C07K 16/18 (2006.01.01)
 C07K 16/32 (2006.01.01)
 G01N 33/573 (2006.01.01)
 A61P 25/00 (2006.01.01)
 C07K 16/28 (2006.01.01)
 (96) 23754853.2, 2023.07.28
 (87) WO 2024/028731, 2024.02.08
 (31) 202263395391P

- (32) 2022.08.05
 (33) US
 (71) JANSSEN BIOTECH, INC., US
 (72) CHEUNG Wan Cheung, US; EDAVETAL Suzanne, US; PATTERSON James, US; BUSCHMAN Matthew, US; SCHEER Justin, US; SHA Fern, US; TANEJA Isha, US
 (54) **Proteine de legare a receptorului transferinei pentru tratamentul tumorilor cerebrale**

- (21) **e 2025 0468 (13) A1**
 (51) **Int.Cl.:** **A61P 35/00** (2006.01.01)
C07K 16/18 (2006.01.01)
C07K 16/32 (2006.01.01)
G01N 33/573 (2006.01.01)
A61P 25/00 (2006.01.01)
C07K 16/28 (2006.01.01)
 (96) 23754854.0, 2023.07.28
 (87) WO 2024/028732, 2024.02.08
 (31) 202263395389P
 (32) 2022.08.05
 (33) US
 (71) JANSSEN BIOTECH, INC., US
 (72) CHEUNG Wan Cheung, US; EDAVETAL Suzanne, US; PATTERSON James, US; BUSCHMAN Matthew, US; SCHEER Justin, US; SHA Fern, US; TANEJA Isha, US
 (54) **Construcții de legare a CD98 pentru tratamentul tumorilor cerebrale**

- (21) **e 2025 0469 (13) A1**
 (51) **Int.Cl.:** **A61K 9/20** (2006.01.01)
A61K 31/495 (2006.01.01)
A61K 9/00 (2006.01.01)
 (96) 23758006.3, 2023.08.04
 (87) WO 2024/028819, 2024.02.08
 (31) 2200312
 (32) 2022.08.05
 (33) HU
 (71) RICHTER GEDEON NYRT., HU
 (72) KONTA Melinda, HU; SZAKONYI Gergely, HU
 (54) **Tabletă farmaceutică cu dezintegrare orală care conține cariprazină**

- (21) **e 2025 0470 (13) A1**
 (51) **Int.Cl.:** **A61K 31/4155** (2006.01.01)
A61K 31/4365 (2006.01.01)
A61K 31/4985 (2006.01.01)
A61P 17/00 (2006.01.01)
 (96) 23761319.5, 2023.08.04
 (87) WO 2024/030600, 2024.02.08
 (31) 202263395613P
 (32) 2022.08.05
 (33) US
 (71) INCYTE CORPORATION, US
 (72) SAILER Cornelius P., US; BROWN Kurt Andrew, US; IYENGAR Vijay Krishna, US; LEE James, US; DOS SANTOS Leandro Luiz, US; SMITH Susan Harless, US
 (54) **Tratamentul urticariei cu utilizarea inhibitorilor JAK**

- (21) **e 2025 0471 (13) A1**
 (51) **Int.Cl.:** **A61K 31/18** (2006.01.01)
A61K 39/00 (2006.01.01)
A61K 45/06 (2006.01.01)
A61K 49/00 (2006.01.01)
A61P 35/00 (2006.01.01)
 (96) 23761680.0, 2023.08.04
 (87) WO 2024/030659, 2024.02.08
 (31) 202263395503P; 202263422723P; 202363490217P; 202363496290P
 (32) 2022.08.05; 2022.11.04; 2023.03.14; 2023.04.14
 (33) US; US; US; US
 (71) TANGO THERAPEUTICS, INC., US
 (72) AHRONIAN Leanne G., US; MIN Chengyin, US
 (54) **Inhibitor al HDAC pentru tratamentul cancerului cu activitate sau expresie a STK11 modificată**

- (21) **e 2025 0472 (13) A1**
 (51) **Int.Cl.:** **C07D 409/04** (2006.01.01)
C07D 409/14 (2006.01.01)
C07D 417/04 (2006.01.01)
C07D 417/14 (2006.01.01)
C07D 487/04 (2006.01.01)
C07D 487/10 (2006.01.01)
C07D 519/00 (2006.01.01)
A61P 35/00 (2006.01.01)
A61K 31/519 (2006.01.01)

- (96) 23762061.2, 2023.08.04
 (87) WO 2024/030633, 2024.02.08
 (31) 202263395699P; 202263386285P;
 202363496873P
 (32) 2022.08.05; 2022.12.06; 2023.04.18
 (33) US; US; US
 (71) THERAS, INC., US; LEIDOS BIOMEDICAL RESEARCH, INC., US; LAWRENCE LIVERMORE NATIONAL SECURITY, LLC, US
 (72) ZHANG Zuhui, US; WANG Bin, US; WALLACE Eli, US; XU Rui, US; WEHN Paul, US; YANG Yue, US; LIGHTSTONE Felice, US; PEI Jun, US; MACIAG Anna Elzbieta, US; TURNER David Michael, US; SIMANSHU Dharendra Kumar, US; CHAN Albert Hay Wah, US; BRASSARD Christopher John, US; LIAO Tao, US
 (54) **Compoziții și metode de inhibare a KRAS**
-
- (21) **e 2025 0473 (13) A1**
 (51) **Int.Cl.:** **A61K 9/16** (2006.01.01)
A61K 9/14 (2006.01.01)
A61K 9/20 (2006.01.01)
A61K 31/404 (2006.01.01)
A61K 31/4439 (2006.01.01)
A61K 31/47 (2006.01.01)
A61P 11/00 (2006.01.01)
 (96) 23762115.6, 2023.08.04
 (87) WO 2024/031081, 2024.02.08
 (31) 202263395048P
 (32) 2022.08.04
 (33) US
 (71) VERTEX PHARMACEUTICALS INCORPORATED, US
 (72) DINEHART Kirk, US; TIPS Lauren Bailey, US; METZLER Catherine, US; MCCARTY Katie, US
 (54) **Compoziții pentru tratamentul bolilor mediate de CFTR**
-
- (21) **e 2025 0474 (13) A1**
 (51) **Int.Cl.:** **G06F 1/16** (2006.01.01)
G06F 3/01 (2006.01.01)
G10L 17/22 (2013.01.01)
 (96) 23939975.1, 2023.08.02
 (87) WO 2024/248868, 2024.12.05
 (31) 202263394515P
 (32) 2022.08.02
- (33) US
 (71) LOTUS LABORATORIES INC., US
 (72) PATEL Dhaval, US; LE Andrew, US
 (54) **Dispozitive portabile în formă de inel, sisteme și procedee de utilizare a acestora**
-
- (21) **e 2025 0475 (13) A1**
 (51) **Int.Cl.:** **A61K 38/46** (2006.01.01)
C12N 9/22 (2006.01.01)
C12N 15/10 (2006.01.01)
C12N 15/113 (2010.01.01)
 (96) 24170225.7, 2017.04.18
 (97) 4424829, 2024.09.04
 (31) 201662324024P; 201662382522P;
 201662429428P
 (32) 2016.04.18; 2016.09.01; 2016.12.02
 (33) US; US; US
 (71) VERTEX PHARMACEUTICALS INCORPORATED, US
 (72) COWAN Chad Albert, US; LUNDBERG Ante Sven, US; CHAKRABORTY Tirtha, US; LIN Michelle I-ching, US; MISHRA Bibhu Prasad, US; PAIK Elizabeth Jae-eun, US; KERNYTSKY Andrew, US; BORLAND Todd Douglass, US
 (54) **Materiale și metode pentru tratamentul hemoglobinopatiilor**
-
- (21) **e 2025 0476 (13) A1**
 (51) **Int.Cl.:** **A61K 31/506** (2006.01.01)
C07D 263/08 (2006.01.01)
C07D 487/04 (2006.01.01)
 (96) 24175622.0, 2019.11.11
 (97) 4428136, 2024.09.11
 (31) 201862760995P
 (32) 2018.11.14
 (33) US
 (71) JANSSEN PHARMACEUTICA N.V., BE
 (72) DEPRÉ Dominique Paul Michel, BE; MATCHA Kiran, BE; HUYGAERTS Andy Josephina Joannes, BE; MOENS Luc Jozef Raphael, BE; GALA Dinesh, US
 (54) **Procedee sintetice îmbunătățite de obținere a compușilor heterociclici condensați în calitate de modulatori ai receptorilor de orexină**
-

- (21) e 2025 0477 (13) A1
 (51) Int.Cl.: **A61P 35/00** (2006.01.01)
 C07K 16/28 (2006.01.01)
 C07K 16/30 (2006.01.01)
 (96) 24176671.6, 2019.06.20
 (97) 4424712, 2024.09.04
 (31) 201862688251P
 (32) 2018.06.21
 (33) US
 (71) REGENERON PHARMACEUTICALS, INC., US
 (72) CRAWFORD Alison, US
 (54) **Metode de tratament al cancerului cu anticorpi bispecifici anti-CD3xMUC16 și anticorpi anti-PD-1**

- (21) e 2025 0480 (13) A1
 (51) Int.Cl.: **B65G 1/04** (2006.01.01)
 B65G 1/06 (2006.01.01)
 (96) 23748089.2, 2023.08.03
 (87) WO 2024/033206, 2024.02.15
 (31) 2208210
 (32) 2022.08.09
 (33) FR
 (71) MOVU FRANCE, FR
 (72) MENIGOZ Nicolas, FR; JACQUEMART Vincent, FR
 (54) **Sistem de pregătire a comenzilor pentru produse depozitate într-un depozit cu mai multe niveluri și preluate de o mulțime de roboți mobili autonomi**

- (21) e 2025 0478 (13) A1
 (51) Int.Cl.: **F24D 3/08** (2006.01.01)
 F24D 3/18 (2006.01.01)
 F24D 11/02 (2006.01.01)
 F24D 17/02 (2006.01.01)
 F24D 19/10 (2006.01.01)
 F24H 4/02 (2022.01.01)
 F24H 9/14 (2006.01.01)
 F24H 9/13 (2022.01.01)
 (96) 23216429.3, 2023.12.13
 (97) 4571200, 2025.06.18
 (71) EGO IP B.V., NL
 (72) SCHMITT Emile Volkert Henningh, NL
 (54) **Procedeu de reînnoire a unui sistem de încălzire a unei clădiri și sistem de încălzire a unei clădiri reînnoit**

- (21) e 2025 0481 (13) A1
 (51) Int.Cl.: **C02F 1/467** (2023.01.01)
 C02F 1/461 (2023.01.01)
 C02F 1/00 (2023.01.01)
 (96) 23750774.4, 2023.07.25
 (87) WO 2024/035258, 2024.02.15
 (31) 2032699
 (32) 2022.08.08
 (33) NL
 (71) SENSIBLUE IP B.V., NL
 (72) THOLEN Johannes Petrus Paulus, NL; THOLEN Wirijn Jan, NL
 (54) **Procedeu și dispozitiv de dezinfectare a apei și sistem de alimentare cu apă care include dispozitivul menționat**

- (21) e 2025 0479 (13) A1
 (51) Int.Cl.: **F24H 15/375** (2022.01.01)
 F24H 15/37 (2022.01.01)
 F24H 15/212 (2022.01.01)
 F24D 11/02 (2006.01.01)
 F24D 3/18 (2006.01.01)
 F24D 3/08 (2006.01.01)
 F24D 17/02 (2006.01.01)
 F24D 19/10 (2006.01.01)
 (96) 23216458.2, 2023.12.13
 (97) 4571214, 2025.06.18
 (71) EGO IP B.V., NL
 (72) SCHMITT Emile Volkert Henningh, NL
 (54) **Sistem de încălzire a unei clădiri**

- (21) e 2025 0482 (13) A1
 (51) Int.Cl.: **C12N 9/22** (2006.01.01)
 C12N 15/10 (2006.01.01)
 C12N 15/113 (2010.01.01)
 C07K 14/32 (2006.01.01)
 C12N 15/11 (2006.01.01)
 (96) 23761591.9, 2023.08.12
 (87) WO 2024/033901, 2024.02.15
 (31) 202263371230P
 (32) 2022.08.12
 (33) US
 (71) LIFE EDIT THERAPEUTICS, INC., US
 (72) CRAWLEY Alexandra Briner, US; COYLE Michael, US; ARYA Gunjan H., US; MOSE Lisle, US

(54) **Nucleaze ghidate de ARN și fragmente active și variante ale acestora și procedee de utilizare**

(21) **e 2025 0483 (13) A1**

(51) **Int.Cl.:** **C07K 16/30** (2006.01.01)
C07K 16/28 (2006.01.01)
A61K 39/00 (2006.01.01)

(96) 23768025.1, 2023.08.08

(87) WO 2024/035662, 2024.02.15

(31) 202263396910P

(32) 2022.08.10

(33) US

(71) MERCK SHARP & DOHME LLC, US;
DRAGONFLY THERAPEUTICS, INC., US

(72) BEEBE Amy M., US; FAYADAT-DILMAN Laurence, US; JAUN Veronica M., US; CHANG Gregory P., US; CHATTOPADHYAY Souvik, US; CHEUNG Ann F., US; GRINBERG Asya, US; HEIN Pyae P., US; WAGTMANN Nicolai, US

(54) **Proteine care leagă NKG2D, CD16 și CEACAM5**

(21) **e 2025 0484 (13) A1**

(51) **Int.Cl.:** **C07D 239/42** (2006.01.01)
C07D 401/12 (2006.01.01)
C07D 401/14 (2006.01.01)
C07D 403/12 (2006.01.01)
C07D 403/14 (2006.01.01)
C07D 405/12 (2006.01.01)
C07D 409/12 (2006.01.01)
C07D 413/12 (2006.01.01)
C07D 417/12 (2006.01.01)
C07D 471/04 (2006.01.01)
C07D 487/04 (2006.01.01)
C07D 513/04 (2006.01.01)
A61K 31/505 (2006.01.01)
A61K 31/506 (2006.01.01)
A61P 35/00 (2006.01.01)

(96) 23783180.5, 2023.09.11

(87) WO 2024/059010, 2024.03.21

(31) 202263406081P; 202263419451P;
202263435170P; 202363536249P

(32) 2022.09.13; 2022.10.26; 2022.12.23;
2023.09.01

(33) US; US; US; US

(71) GENESIS THERAPEUTICS, INC., US

(72) NAGLE Advait, US; STOCK Nicholas Simon, US; SWIDERSKI Wojciech Piotr, US; FEINBERG Evan Nathaniel, US; SKLAROFF Ben, US; REINUS Brandon, US; MCALPINE Indrawan, US; INDARTE Martin, US; BURKE Christopher P., US; NAGAMIZO Joe Fred, US; VAN VENROOY Alexis, US

(54) **Compuși pentru tratamentul cancerului**

(21) **e 2025 0485 (13) A1**

(51) **Int.Cl.:** **C12N 15/113** (2010.01.01)

(96) 23786833.6, 2023.09.14

(87) WO 2024/059165, 2024.03.21

(31) 202263406894P; 202263434581P;
202363521752P

(32) 2022.09.15; 2022.12.22; 2023.06.19

(33) US; US; US

(71) REGENERON PHARMACEUTICALS, INC., US

(72) BADRI Prajakta, US; MCDUGALL Robin, US; LEE Jongtae, US; FRIEDMAN Joshua, US

(54) **Compoziții de ARNi împotriva 17B-hidroxisteroiddehidrogenazei tip 13 (HSD17B13) și procedee de utilizare a acestora**

(21) **e 2025 0486 (13) A1**

(51) **Int.Cl.:** **C07D 487/04** (2006.01.01)

(96) 23852067.0, 2023.08.10

(87) WO 2024/033668, 2024.02.15

(31) 2200323

(32) 2022.08.11

(33) HU

(71) EGIS GYÓGYSZERGYÁR ZRT., HU

(72) DEMJÉN András, HU; BERTHA Ferenc, HU; DETRICH Ádám, HU; TELLÉR Mónika, HU; VARGA Zoltán, HU; SIPOS Éva, HU; ENESEI Dániel, HU

(54) **Noi săruri de avapritinib și procedee de preparare a sărurilor**

- (21) **e 2025 0487 (13) A1**
 (51) **Int.Cl.:** **A61M 25/10** (2013.01.01)
A61M 25/01 (2006.01.01)
A61M 25/09 (2006.01.01)
 (96) 23853282.4, 2023.08.08
 (87) WO 2024/035705, 2024.02.15
 (31) 202263396315P
 (32) 2022.08.09
 (33) US
 (71) RUTGERS, THE STATE UNIVERSITY OF
 NEW JERSEY, US
 (72) SINGLA Amit, US
 (54) **Cateter de ghidare și procedee de utilizare
 a acestuia**

- (21) **e 2025 0488 (13) A1**
 (51) **Int.Cl.:** **H04B 7/0408** (2017.01.01)
H04B 7/06 (2006.01.01)
 (96) 23853399.6, 2023.08.11
 (87) WO 2024/035943, 2024.02.15
 (31) 202263397113P
 (32) 2022.08.11
 (33) US
 (71) MATSING INC., US
 (72) MATITSINE Serguei, US; MATYTSINE Leonid,
 US; WILSON John Stewart, US
 (54) **Rețea mobilă cu fascicule sincronizate cu
 SINR ridicat și proiectarea antenei stației de
 bază**

- (21) **e 2025 0489 (13) A1**
 (51) **Int.Cl.:** **A61K 39/395** (2006.01.01)
 (96) 23853450.7, 2023.08.07
 (87) WO 2024/036096, 2024.02.15
 (31) 202263396065P; 202363496465P
 (32) 2022.08.08; 2023.04.17
 (33) US; US
 (71) ELI LILLY AND CO., US
 (72) ALAM Riazul, US; ALVARADO Alberto, US;
 ANDREWS Forest Hoyt, US; BABB Nicholas
 Alan, US; BALASUBRAMANIAM Deepa, US;
 CHAUVIGNE-HINES Lacie, US; CORTEZ
 Guillermo S., US; CROY Johnny Eugene, US;
 DRIVER David Albert, US; FELLOWS Ross
 Edward, US; GIRARD Daniel, US; GONZALEZ
 VALCARCEL Isabel C., US; KULKARNI Nalini
 Hosahalli, US; LAWRENCE Scott Alan, US;

LIU Feng, US; TANI Hiroaki, US; YORK
 Jeremy S., US

- (54) **Proteine care leagă receptorul transferinei
 și conjugate**

- (21) **e 2025 0490 (13) A1**
 (51) **Int.Cl.:** **C07D 419/14** (2006.01.01)
A61K 31/4365 (2006.01.01)
A61P 43/00 (2006.01.01)
 (96) 23853472.1, 2023.08.08
 (87) WO 2024/036143, 2024.02.15
 (31) 202263370902P
 (32) 2022.08.09
 (33) US
 (71) PTC THERAPEUTICS, INC., US
 (72) LI Wencheng, US
 (54) **Procedee de modulare a splicingului ARN**

- (21) **e 2025 0491 (13) A1**
 (51) **Int.Cl.:** **C07D 407/06** (2006.01.01)
C07B 61/00 (2006.01.01)
C07D 303/16 (2006.01.01)
C07F 5/02 (2006.01.01)
C07F 5/04 (2006.01.01)
 (96) 23888646.9, 2023.11.06
 (87) WO 2024/101298, 2024.05.16
 (31) 2022178188
 (32) 2022.11.07
 (33) JP
 (71) EISAI R&D MANAGEMENT CO., LTD., JP
 (72) YONEDA Naoki, JP; SATO Nobuaki, JP;
 NAKAUE Tsubasa, JP; NAKATANI Yusuke,
 JP; YAMASHITA Taro, JP; ITO Yoko, JP
 (54) **Procedeu de obținere a unui compus
 macrolidic**

- (21) **e 2025 0492 (13) A1**
 (51) **Int.Cl.:** **D03D 13/00** (2006.01.01)
D03D 23/00 (2006.01.01)
D03D 1/00 (2006.01.01)
A47G 9/02 (2006.01.01)
 (96) 24174277.4, 2024.05.06
 (97) 4461855, 2024.11.13
 (31) 503752023
 (32) 2023.05.12
 (33) AT

- (71) GOLDECK TEXTIL GMBH, AT
 (72) PILGER Michael, AT
 (54) **Țesătură împletită**

- (21) **e 2025 0493 (13) A1**
 (51) **Int.Cl.:** **A61K 39/395** (2006.01.01)
C07K 16/24 (2006.01.01)
A61P 37/02 (2006.01.01)
A61P 1/04 (2006.01.01)
A61K 47/26 (2006.01.01)
A61K 9/08 (2006.01.01)
A61K 9/00 (2006.01.01)
C07K 16/28 (2006.01.01)
A61K 39/00 (2006.01.01)
A61K 47/18 (2017.01.01)
 (96) 24175051.2, 2020.10.16
 (97) 4424381, 2024.09.04
 (31) 201962916984P
 (32) 2019.10.18
 (33) US
 (71) JANSSEN BIOTECH, INC., US
 (72) ADEDOKUN Omoniyi, US; JOHANNIS Jewel, US; LI Katherine, US; MARANO Colleen, US; O'BRIEN Christopher, US; SHIELDS-TUTTLE Kimberly, US; STRAUSS Richard, US; ZHANG Hongyan, US
 (54) **Metodă sigură și eficientă de tratament al colitei ulcerative cu anticorp anti-IL12/IL23**

- (21) **e 2025 0494 (13) A1**
 (51) **Int.Cl.:** **A61P 25/02** (2006.01.01)
 (96) 25159620.1, 2020.05.21
 (97) 4570316, 2025.06.18
 (31) 201907153
 (32) 2019.05.21
 (33) GB
 (71) ARGEX BV, BE
 (72) BLANCHETOT Christophe, BE; BUDDING Kevin, NL; HACK Erik, NL; SILENCE Karen, BE; VAN DE WALLE Inge, BE; VAN DER POL Ludo, NL; BOROSS Peter, NL
 (54) **Antagoniști ai sistemului complementului pentru utilizare în metodele de tratament al neuropatiilor paraproteinemice**

- (21) **e 2025 0495 (13) A1**
 (51) **Int.Cl.:** **C07D 413/14** (2006.01.01)
 (96) 25174051.0, 2019.01.10
 (97) 4570797, 2025.06.18
 (31) 201862615678P; PCT/CN2018/0769
 (32) 2018.01.10; 2018.02.22
 (33) US; WO
 (71) CYCLERION THERAPEUTICS, INC., US
 (72) WALLACE Debra Jane, US; ZHOU Fenger, US; WANG Yuguang, US; NAKAI Takashi, US; KARNATI Vishnu Vardhan Reddy, US; SCHAIRER Wayne C., US; KISSEL William, US; XUE Song, US; HASHASH Ahmad, US
 (54) **Noi procedee și intermediari pentru obținerea stimulatorilor guanilat ciclazei solubile**

- (21) **e 2025 0496 (13) A1**
 (51) **Int.Cl.:** **A61K 31/4166** (2006.01.01)
A61K 39/00 (2006.01.01)
A61P 35/00 (2006.01.01)
 (96) 23761070.4, 2023.08.16
 (87) WO 2024/038115, 2024.02.22
 (31) 202263398634P; 202263417812P
 (32) 2022.08.17; 2022.10.20
 (33) US; US
 (71) INCYTE CORPORATION, US
 (72) SCHAADT Eveline, DE; HEITMÜLLER Christina, DE; REDDY Archana, US
 (54) **Terapie care include un anticorp anti-CD19 și modulatori ai EZH2**

- (21) **e 2025 0497 (13) A1**
 (51) **Int.Cl.:** **C12M 3/00** (2006.01.01)
C12M 1/00 (2006.01.01)
G01N 35/00 (2006.01.01)
 (96) 23761213.0, 2023.08.17
 (87) WO 2024/038280, 2024.02.22
 (31) 202212095
 (32) 2022.08.19
 (33) GB
 (71) ORIBIOTECH LTD, GB
 (72) VERAITCH Farlan Singh, GB; SHAPKA Stephen, GB; CATTERMOLE John, GB; WARRINGTON Nicholas, GB; CLARK Andrew, GB
 (54) **Sistem modular de bioprocésare**

- (21) **e 2025 0498 (13) A1**
 (51) **Int.Cl.:** **A61K 38/17** (2006.01.01)
A61K 39/00 (2006.01.01)
A61K 39/395 (2006.01.01)
A61P 35/00 (2006.01.01)
C07K 16/28 (2006.01.01)
 (96) 23764238.4, 2023.08.18
 (87) WO 2024/038198, 2024.02.22
 (31) 202263371863P
 (32) 2022.08.18
 (33) US
 (71) IMMUNOCORE LTD, GB
 (72) KIRK Peter, GB; HEARTY Stephen, GB; MAK Lok Hang, GB
 (54) **Moleculare de legare cu mai multe domenii**

- (21) **e 2025 0499 (13) A1**
 (51) **Int.Cl.:** **C12N 15/11** (2006.01.01)
C12N 15/113 (2010.01.01)
 (96) 23768982.3, 2023.08.17
 (87) WO 2024/039776, 2024.02.22
 (31) 202263398894P
 (32) 2022.08.18
 (33) US
 (71) ALNYLAM PHARMACEUTICALS, INC., US
 (72) SUBRAMANIAN Megha, US; JADHAV Vasant R., US; MCININCH James D., US
 (54) **Compoziții universale de ARNmi nețintite și procedee de utilizare a acestora**

- (21) **e 2025 0500 (13) A1**
 (51) **Int.Cl.:** **C12N 9/22** (2006.01.01)
A61K 38/00 (2006.01.01)
A61K 48/00 (2006.01.01)
C12N 9/78 (2006.01.01)
C12N 15/10 (2006.01.01)
 (96) 23769049.0, 2023.08.15
 (87) WO 2024/040083, 2024.02.22
 (31) 202263398483P; 202263380523P
 (32) 2022.08.16; 2022.10.21
 (33) US; US
 (71) THE BROAD INSTITUTE, INC., US; PRESIDENT AND FELLOWS OF HARVARD COLLEGE, US
 (72) LIU David R., US; NEUGEBAUER Monica, US; ZHANG Emily, US

- (54) **Citozin deaminaze evaluate și metode de editare a ADN-ului cu utilizarea acestora**

- (21) **e 2025 0501 (13) A1**
 (51) **Int.Cl.:** **A61P 35/00** (2006.01.01)
C07D 401/14 (2006.01.01)
C07F 7/08 (2006.01.01)
A61K 31/506 (2006.01.01)
A61K 31/695 (2006.01.01)
 (96) 23772003.2, 2023.08.18
 (87) WO 2024/039829, 2024.02.22
 (31) 202263399003P; 202363463617P
 (32) 2022.08.18; 2023.05.03
 (33) US; US
 (71) ACCENT THERAPEUTICS, INC., US
 (72) SPARLING Brian Andrew, US; DUNCAN Kenneth W., US; ZABLOCKI Mary-margaret, US; DANIELS Matthew H., US; ERICSSON Anna, US; TASKER Andrew Stewart, US; LEE Matthew R., US
 (54) **Inhibitori ai KIF18A și utilizările acestora**

- (21) **e 2025 0502 (13) A1**
 (51) **Int.Cl.:** **A61K 39/395** (2006.01.01)
C07K 16/28 (2006.01.01)
A61P 13/12 (2006.01.01)
A61P 1/00 (2006.01.01)
A61P 35/00 (2006.01.01)
A61P 37/00 (2006.01.01)
A61P 9/00 (2006.01.01)
 (96) 23855218.6, 2023.08.18
 (87) WO 2024/039268, 2024.02.22
 (31) 2022122378; 2023110336; 2023121536
 (32) 2022.08.18; 2023.04.21; 2023.08.17
 (33) RU; RU; RU
 (71) JOINT STOCK COMPANY "BIOCAD", RU
 (72) ZINKINA-ORIKHAN Arina Valerievna, RU; MOROZOVA Mariia Andreevna, RU; LINKOVA Yulia Nikolaevna, RU; USTIUGOV Iakov Urievich, RU; ALEKSANDROV Aleksei Aleksandrovich, RU; OGANOVA Marina Albertovna, RU; MOROZOV Dmitry Valentinovich, RU
 (54) **Metodă de tratament al bolii mediate de limfocite T**

- (21) **e 2025 0503 (13) A1**
 (51) **Int.Cl.:** **A61K 31/015** (2006.01.01)
A61K 31/195 (2006.01.01)
A61K 31/03 (2006.01.01)
A61K 31/18 (2006.01.01)
G01T 1/00 (2006.01.01)
 (96) 23855393.7, 2023.08.15
 (87) WO 2024/039653, 2024.02.22
 (31) 202263398480P
 (32) 2022.08.16
 (33) US
 (71) NEUROPRO THERAPEUTICS, INC., US
 (72) HOCHMAN Daryl W., US
 (54) **Compoziție terapeutică, metode și utilizări pentru controlul crizelor epileptice**

- (21) **e 2025 0504 (13) A1**
 (51) **Int.Cl.:** **H01M 4/62** (2006.01.01)
H01M 4/24 (2006.01.01)
H01M 4/26 (2006.01.01)
H01M 4/04 (2006.01.01)
H01M 4/02 (2006.01.01)
 (96) 23855463.8, 2023.08.17
 (87) WO 2024/039790, 2024.02.22
 (31) 202263398828P; 202263378132P
 (32) 2022.08.17; 2022.10.03
 (33) US; US
 (71) FORM ENERGY, INC., US
 (72) HOOKE David, US; GIBSON Michael Andrew, US; THOMPSON Annelise Christine, US; PANTANO Joseph Anthony, US; SYVERTSEN Marc Louis, US
 (54) **Aditivi în stare solidă pentru electrozi negativi de fier**

- (21) **e 2025 0505 (13) A1**
 (51) **Int.Cl.:** **C07K 7/04** (2006.01.01)
C12N 9/48 (2006.01.01)
A61P 3/06 (2006.01.01)
A61K 38/00 (2006.01.01)
 (96) 23855649.2, 2023.08.16
 (87) WO 2024/040125, 2024.02.22
 (31) 202263371690P; 202263384298P
 (32) 2022.08.17; 2022.11.18
 (33) US; US
 (71) MERCK SHARP & DOHME LLC, US;
 WERTHENSTEIN BIOPHARMA GMBH, CH

- (72) KONG Jongrock, US; VARSOLONA Richard J., US; DESMOND Richard, US; MALIGRES Peter E., US; TSAY Fuh-Rong, US; SIEPERMANN Carlos Alberto Pons, US; KLAPARS Artis, US; ROBISON Lee, US; LEE Alfred, US; PIOU Tiffany, US; CODAN Lorenzo, CH; LARPENT Patrick, CH
 (54) **Forme cristaline ale inhibitorului PCSK9, compoziții și utilizări**

- (21) **e 2025 0506 (13) A1**
 (51) **Int.Cl.:** **G06F 9/445** (2018.01.01)
G06F 9/54 (2006.01.01)
G06F 9/4401 (2018.01.01)
 (96) 24178332.3, 2024.05.27
 (97) 4468148, 2024.11.27
 (31) 23175525; 23197285; 23208664; 23220418; 24162211; 24164983
 (32) 2023.05.25; 2023.09.13; 2023.11.08; 2023.12.27; 2024.03.07; 2024.03.20
 (33) EP; EP; EP; EP; EP; EP
 (71) FLIPPER TECHNOLOGIES LTD, GB
 (72) GAVRILOV Sergei, GB; KOTOMIN Ivan, GB; KUTUZOV Aleksandr, GB
 (54) **Încărcarea unui fișier executabil într-un dispozitiv fără unitate de gestionare a memoriei (MMU-less)**

- (21) **e 2025 0507 (13) A1**
 (51) **Int.Cl.:** **G06F 9/4401** (2018.01.01)
G06F 9/445 (2018.01.01)
G06F 9/54 (2006.01.01)
 (96) 24728060.5, 2024.05.27
 (87) WO 2024/240964, 2024.11.28
 (31) 23175525; 23197285; 23208664; 23220418; 24162211; 24164983
 (32) 2023.05.25; 2023.09.13; 2023.11.08; 2023.12.27; 2024.03.07; 2024.03.20
 (33) EP; EP; EP; EP; EP; EP
 (71) FLIPPER TECHNOLOGIES LTD, GB
 (72) GAVRILOV Sergei, GB; KOTOMIN Ivan, GB; KUTUZOV Aleksandr, GB
 (54) **Invocarea API-ului firmware-ului dintr-un fișier executabil într-un dispozitiv fără unitate de gestionare a memoriei (MMU-less) și tehnici asociate**

- (21) **e 2025 0508 (13) A1**
 (51) **Int.Cl.:** **B26D 3/06** (2006.01.01)
 B27M 3/04 (2006.01.01)
 E04F 15/02 (2006.01.01)
 (96) 24803148.6, 2024.03.05
 (87) WO 2024/231737, 2024.11.14
 (31) 44485723
 (32) 2023.05.11
 (33) PL
 (71) "BARLINEK" SPÓLKA AKCYJNA, PL
 (72) KONSTA CZAK Marek, PL
 (54) **Procedeu de prelucrare a canelurilor paralele pe partea inferioară a unui panou de podea**

- (21) **e 2025 0509 (13) A1**
 (51) **Int.Cl.:** **A61P 27/02** (2006.01.01)
 (96) 25163012.5, 2022.05.13
 (97) 4574211, 2025.06.25
 (31) 202163188816P
 (32) 2021.05.14
 (33) US
 (71) CLARIS BIOTHERAPEUTICS, INC., US
 (72) BRYLA Piotr, US; ORR Susan C., US; ATWELL A. Clarke, US
 (54) **Compoziții de factor de creștere pentru tratamentul bolilor oculare**

- (21) **e 2025 0510 (13) A1**
 (51) **Int.Cl.:** **G01N 33/50** (2006.01.01)
 (96) 25168234.0, 2018.12.18
 (97) 4575496, 2025.06.25
 (31) 201762607866P; 201762609059P
 (32) 2017.12.19; 2017.12.21
 (33) US; US
 (71) AETERNA ZENTARIS GMBH, DE
 (72) AMMER Nicola, DE; MUELLER Gilbert, DE; SACHSE Richard, DE; SINDERMANN Herbert, DE
 (54) **Metodă de evaluare a deficitului de hormon de creștere la om printr-o compoziție care conține macimorelină**

- (21) **e 2025 0511 (13) A1**
 (51) **Int.Cl.:** **C07K 16/28** (2006.01.01)
 C12N 15/13 (2006.01.01)
 C12N 5/10 (2006.01.01)
 C12P 21/08 (2006.01.01)
 A61K 39/395 (2006.01.01)
 A61P 17/00 (2006.01.01)
 A61P 1/00 (2006.01.01)
 A61P 19/02 (2006.01.01)
 A61P 11/00 (2006.01.01)
 A61P 13/12 (2006.01.01)
 A61P 29/00 (2006.01.01)
 A61P 37/02 (2006.01.01)
 (96) 22962562.9, 2022.11.28
 (87) WO 2024/082383, 2024.04.25
 (31) 202211288779
 (32) 2022.10.20
 (33) CN
 (71) QYUNS THERAPEUTICS CO., LTD., CN
 (72) QIU Jiwan, CN; LI Wang, CN; ZHOU Yi, CN; CHEN Wei, CN; KONG Yong, CN; QIAO Huaiyao, CN; WU Yiliang, CN; CHEN Tao, CN
 (54) **Anticorp monoclonal anti-receptor uman de interleukină 36 și utilizarea acestuia**

- (21) **e 2025 0512 (13) A1**
 (51) **Int.Cl.:** **A61K 39/395** (2006.01.01)
 A61K 31/70 (2006.01.01)
 A61P 25/02 (2006.01.01)
 C07K 16/40 (2006.01.01)
 A61K 39/00 (2006.01.01)
 (96) 23762227.9, 2023.08.28
 (87) WO 2024/042250, 2024.02.29
 (31) 22192430
 (32) 2022.08.26
 (33) EP
 (71) AL-S PHARMA AG, CH
 (72) MAIER Marcel, CH; SALZMANN Michael, CH; GENGE Angela, CA
 (54) **Formulare farmaceutică și regim de dozare pentru tratamentul sclerozei laterale amiotrofice**

- (21) **e 2025 0513 (13) A1**
 (51) **Int.Cl.:** **C12N 15/11** (2006.01.01)
 C12N 9/22 (2006.01.01)
 C12N 15/113 (2010.01.01)
 C12N 5/0783 (2010.01.01)

- (96) 23767974.1, 2023.08.25
 (87) WO 2024/042489, 2024.02.29
 (31) 202263373498P; 202263385887P;
 202363517703P
 (32) 2022.08.25; 2022.12.02; 2023.08.04
 (33) US; US; US
 (71) LIFE EDIT THERAPEUTICS, INC., US
 (72) COYLE Michael, US; CRAWLEY Alexandra
 Briner, US; ELICH Tedd D., US; KELSO Drew,
 US; YU-KEMP Hui-Chia, US; WILEY David, US
 (54) **Modificare chimică a ARN-urilor ghid cu
 acid nucleic blocat pentru editarea genelor
 mediată de nuclează ghidată de ARN**
-
- (21) **e 2025 0514 (13) A1**
 (51) **Int.Cl.:** **A61P 3/04** (2006.01.01)
C07K 16/28 (2006.01.01)
A61K 39/00 (2006.01.01)
 (96) 23773129.4, 2023.08.28
 (87) WO 2024/044782, 2024.02.29
 (31) 202263373684P; 202263378128P
 (32) 2022.08.26; 2022.10.03
 (33) US; US
 (71) VERSANIS BIO, INC., US
 (72) KLICKSTEIN Lloyd B., US
 (54) **Tratamente cu doză unică fixă de anticorp
 ActRII**
-
- (21) **e 2025 0515 (13) A1**
 (51) **Int.Cl.:** **E02B 3/04** (2006.01.01)
E02D 27/42 (2006.01.01)
E02D 27/52 (2006.01.01)
E02D 31/00 (2006.01.01)
E02B 17/00 (2006.01.01)
E02D 31/06 (2006.01.01)
 (96) 23776478.2, 2023.08.28
 (87) WO 2024/047636, 2024.03.07
 (31) 202263401667P
 (32) 2022.08.28
 (33) US
 (71) ECONCRETE TECH LTD., IL
 (72) SELLA Ido, IL
 (54) **Sisteme și instalații pentru protecția contra
 afuierii a fundației infrastructurii marine**
-
- (21) **e 2025 0516 (13) A1**
 (51) **Int.Cl.:** **A61P 25/00** (2006.01.01)
C07D 487/04 (2006.01.01)
A61K 31/519 (2006.01.01)
 (96) 23777022.7, 2023.08.24
 (87) WO 2024/042480, 2024.02.29
 (31) 202241048743
 (32) 2022.08.26
 (33) IN
 (71) SUVEN LIFE SCIENCES LIMITED, IN
 (72) NIROGI Ramakrishna, IN; SHINDE Anil
 Karbhari, IN; MOHAMMED Abdul Rasheed, IN;
 BADANGE Rajesh Kumar, IN; BOJJA Kumar,
 IN; MANCHINEELLA Sravanthi, IN;
 SUBRAMANIAN Ramkumar, IN; JAYARAJAN
 Pradeep, IN; BENADE Vijay, IN; JASTI
 Venkateswarlu, IN
 (54) **Compuși heteroaromatici pentru tratamen-
 tul tulburărilor neurologice**
-
- (21) **e 2025 0517 (13) A1**
 (51) **Int.Cl.:** **C12N 15/29** (2006.01.01)
C12Q 1/6851 (2018.01.01)
C12Q 1/6869 (2018.01.01)
A01G 7/00 (2006.01.01)
A01H 6/46 (2018.01.01)
 (96) 23857347.1, 2023.08.22
 (87) WO 2024/043238, 2024.02.29
 (31) 2022131955
 (32) 2022.08.22
 (33) JP
 (71) OKAYAMA UNIVERSITY, JP; NATIONAL
 UNIVERSITY CORPORATION TOTTORI
 UNIVERSITY, JP
 (72) KOMATSUDA Takao, JP; OONO Youko, JP;
 SATO Kazuhiro, JP; HISANO Hiroshi, JP;
 SAKUMA Shun, JP
 (54) **Grâu ultra-hasmogam, procedeu de
 producere a grâului ultra-hasmogam și
 procedeu de evaluare a grâului ultra-
 hasmogam**
-
- (21) **e 2025 0518 (13) A1**
 (51) **Int.Cl.:** **C10G 70/02** (2006.01.01)
B01J 21/04 (2006.01.01)
B01J 21/08 (2006.01.01)
B01J 21/12 (2006.01.01)
B01J 23/72 (2006.01.01)
B01J 23/745 (2006.01.01)
C07C 1/12 (2006.01.01)

C25B 1/04 (2021.01.01)

- (96) 23857852.0, 2023.08.09
 (87) WO 2024/043941, 2024.02.29
 (31) 202263474544P
 (32) 2022.08.22
 (33) US
 (71) INFINIUM TECHNOLOGY, LLC, US
 (72) SCHUETZLE Robert, US; SCHUETZLE Dennis, US; GALLOWAY Anja Rumplecker, US; HANBURY Orion, US; WRIGHT Harold, US
 (54) **Procedeu într-o singură etapă pentru producerea hidrocarburilor din dioxid de carbon**

-
- (21) **e 2025 0519** (13) **A1**
 (51) **Int.CI.: H01M 12/08** (2006.01.01)
H01M 50/166 (2021.01.01)
H01M 50/16 (2021.01.01)
 (96) 23858039.3, 2023.08.23
 (87) WO 2024/044255, 2024.02.29
 (31) 202263373287P
 (32) 2022.08.23
 (33) US
 (71) FORM ENERGY, INC., US
 (72) RIVERA Angel Ruben, US; YANG Kalina Chia-shi, US; SPRIGGS Katherine, US; RODRIQUEZ Adrianna, US; PARKER Madeline Elliott, US; HOWE Ryan, US; MCKIBBEN Nicholas, US; FRIESEN Grant Harrison, US; MILSHEIN Jarrod David, US; VASAVADA Jhalak Joshipura, US; MORGAN Robert Wesley, US; TRAINI Erica Skye, US; WOOD Christopher Evan, US; PATRICK Meghan Marya, US; DINITTO Matthew, US
 (54) **Construcția componentelor electrozilor și celulelor pentru bateriile metal-aer**

-
- (21) **e 2025 0520** (13) **A1**
 (51) **Int.CI.: H01M 12/08** (2006.01.01)
H01M 50/284 (2021.01.01)
H01M 50/502 (2021.01.01)
H01M 50/543 (2021.01.01)
H01M 50/186 (2021.01.01)
H01M 10/6561 (2014.01.01)
H01M 10/613 (2014.01.01)
 (96) 23858047.6, 2023.08.23
 (87) WO 2024/044269, 2024.02.29

- (31) 202263373297P; 202263373299P
 (32) 2022.08.23; 2022.08.23
 (33) US; US
 (71) FORM ENERGY, INC., US
 (72) RIVERA Angel Ruben, US; YANG Kalina Chia-shi, US; SPRIGGS Katherine, US; RODRIQUEZ Adrianna, US; PARKER Madeline Elliott, US; HOWE Ryan, US; MCKIBBEN Nicholas, US; FRIESEN Grant Harrison, US; MILSHEIN Jarrod David, US; OCAMPO Jaime Andres, US; VASAVADA Jhalak Joshipura, US; SLEDD Alan, US; TRUONG Tuan Minh, US; MOHAN Aruna, US; DINITTO Matthew, US
 (54) **Construcția modului de baterie și a interfețelor de sistem pentru bateriile metal-aer**

-
- (21) **e 2025 0521** (13) **A1**
 (51) **Int.CI.: H01M 10/48** (2006.01.01)
H01M 12/08 (2006.01.01)
H02J 3/32 (2006.01.01)
 (96) 23858248.0, 2023.08.22
 (87) WO 2024/044609, 2024.02.29
 (31) 202263400315P
 (32) 2022.08.23
 (33) US
 (71) FORM ENERGY, INC., US
 (72) TRUONG Tuan Minh, US; GRANDAHL Tyler, US; JOHNSTON Keith William, US; VASAVADA Jhalak Joshipura, US; FRIESEN Grant Harrison, US
 (54) **Circuit de control al sistemului de gestionare a bateriei**

-
- (21) **e 2025 0522** (13) **A1**
 (51) **Int.CI.: B01D 53/34** (2006.01.01)
B01D 53/62 (2006.01.01)
B01D 53/46 (2006.01.01)
 (96) 23858304.1, 2023.08.24
 (87) WO 2024/044690, 2024.02.29
 (31) 202263400604P
 (32) 2022.08.24
 (33) US
 (71) CARBONFREE CHEMICALS HOLDINGS, LLC, US
 (72) JONES Joe, US

(54) **Sinteză pasivă și forțată a Mg(OH)₂ în scopul furnizării de captare a CO₂ pe bază de magneziu**

(21) **e 2025 0523 (13) A1**

(51) **Int.Cl.:** *C07K 16/18* (2006.01.01)
A61K 47/68 (2017.01.01)
A61P 35/00 (2006.01.01)

(96) 23858316.5, 2023.08.24

(87) WO 2024/044709, 2024.02.29

(31) 202263373367P; 202363520689P

(32) 2022.08.24; 2023.08.21

(33) US; US

(71) THE RESEARCH FOUNDATION FOR THE STATE UNIVERSITY OF NEW YORK, US

(72) BALTHASAR Joseph P., US; BORDEAU Brandon M., US; NGUYEN Toan Duc, US; POLLI Joseph Ryan, US

(54) **Anticorpi anti-monometil auristatină și fragmente de anticorpi**

(21) **e 2025 0524 (13) A1**

(51) **Int.Cl.:** *F16L 59/14* (2006.01.01)

(96) 24182544.7, 2024.06.17

(97) 4481258, 2024.12.25

(31) 2306577

(32) 2023.06.23

(33) FR

(71) ARIS, FR

(72) CRASTE Antonin, FR; HERSON Daniel, FR; DAVID Matthieu, FR

(54) **Dispozitiv termoizolant**

(21) **e 2025 0525 (13) A1**

(51) **Int.Cl.:** *C07D 403/12* (2006.01.01)
A61K 31/662 (2006.01.01)
A61P 5/14 (2006.01.01)
C07F 9/30 (2006.01.01)
A61P 1/16 (2006.01.01)
A61P 3/00 (2006.01.01)
A61P 3/04 (2006.01.01)
A61P 3/06 (2006.01.01)
A61P 3/10 (2006.01.01)
A61P 9/10 (2006.01.01)
A61P 35/00 (2006.01.01)

(96) 25157448.9, 2019.12.12

(97) 4574821, 2025.06.25

(31) 201811527414

(32) 2018.12.13

(33) CN

(71) TERNS, INC., US

(72) YU Shanghai, US; LI Ben, US

(54) **Compus agonist al receptorului THRβ, procedeu de obținere și utilizarea acestuia**

(21) **e 2025 0526 (13) A1**

(51) **Int.Cl.:** *A61K 31/5377* (2006.01.01)
A61K 31/706 (2006.01.01)
A61K 31/7072 (2006.01.01)
A61P 35/00 (2006.01.01)
A61K 45/06 (2006.01.01)

(96) 22805975.4, 2022.11.04

(87) WO 2024/047394, 2024.03.07

(31) 202263374137P

(32) 2022.08.31

(33) US

(71) TAIHO PHARMACEUTICAL CO., LTD., JP

(72) SIMS Martin John, GB; WARD George Albert, GB; KEER Harold, US; OGANESIAN Aram, US

(54) **Terapii combinate pentru tratamentul limfoamelor cu celule T cu tolinapant, cedazuridină și decitabină**

(21) **e 2025 0527 (13) A1**

(51) **Int.Cl.:** *F23B 30/00* (2006.01.01)
F23B 10/02 (2011.01.01)
F23B 50/06 (2006.01.01)
F23G 5/16 (2006.01.01)
F23G 5/24 (2006.01.01)
F23G 5/32 (2006.01.01)
F23L 17/00 (2006.01.01)

(96) 23020265.7, 2023.05.29

(97) 4471329, 2024.12.04

(71)(72) CHERNENKO Taras Oleksandrovych, UA; CHERNENKO Oleksandr Oleksandrovych, UA; CHERNENKO Iryna Serhiivna, UA; CHERNENKO Oleksandr Volodymyrovych, UA

(54) **Dispozitiv de combustie cu sistem de cicloane fierbinți pulsate de tip vid cu acces controlat la oxigen și funcție de generare a căldurii**

- (21) **e 2025 0528** (13) **A1**
 (51) **Int.Cl.:** **A61K 9/20** (2006.01.01)
 A61K 31/137 (2006.01.01)
 A61K 31/485 (2006.01.01)
 (96) 23178367.1, 2023.06.09
 (97) 4473961, 2024.12.11
 (71) L. MOLteni & C. DEI FRATELLI ALITTI
 SOCIETA' DI ESERCIZIO S.P.A., IT
 (72) ANGELI Roberto, IT; CRESCENZA Angela, IT
 (54) **Formulare farmaceutică solidă orală care
 conține metadonă/levometadonă și opțional
 naloxonă**

- (21) **e 2025 0529** (13) **A1**
 (51) **Int.Cl.:** **A61P 9/00** (2006.01.01)
 A61P 9/04 (2006.01.01)
 A61P 9/10 (2006.01.01)
 A61P 25/00 (2006.01.01)
 A61P 25/16 (2006.01.01)
 A61P 25/18 (2006.01.01)
 A61P 27/16 (2006.01.01)
 A61P 35/00 (2006.01.01)
 C07C 229/14 (2006.01.01)
 C07D 213/36 (2006.01.01)
 C07D 215/06 (2006.01.01)
 C07D 215/227 (2006.01.01)
 C07D 249/08 (2006.01.01)
 C07D 263/58 (2006.01.01)
 C07D 265/36 (2006.01.01)
 C07D 307/78 (2006.01.01)
 C07D 307/87 (2006.01.01)
 C07D 311/76 (2006.01.01)
 C07D 317/58 (2006.01.01)
 C07D 319/18 (2006.01.01)
 C07D 491/052 (2006.01.01)

- (96) 23764884.5, 2023.09.01
 (87) WO 2024/047227, 2024.03.07
 (31) 22193792
 (32) 2022.09.02
 (33) EP
 (71) VESPER BIO APS, DK
 (72) LITTLE Paul Brian, DK; CASES-THOMAS
 Manuel Javier, DK; KJØLBY Mads Fuglsang,
 DK; NYKJÆR Anders, DK
 (54) **Modulatori ai sortilinei**

- (21) **e 2025 0530** (13) **A1**
 (51) **Int.Cl.:** **E01B 9/30** (2006.01.01)
 E01B 9/48 (2006.01.01)
 (96) 23765004.9, 2023.08.29
 (87) WO 2024/047522, 2024.03.07

- (31) 22020414
 (32) 2022.08.29
 (33) EP
 (71) VOESTALPINE TURNOUT TECHNOLOGY
 ZELTWEG GMBH, AT; VOESTALPINE
 RAILWAY SYSTEMS GMBH, AT
 (72) MAYER Thomas, AT; HÖLZL Wolfgang, AT;
 BREITEGGER Stefan, AT
 (54) **Resort de presiune pentru fixarea unui
 element de cale ferată**

- (21) **e 2025 0531** (13) **A1**
 (51) **Int.Cl.:** **E01B 9/30** (2006.01.01)
 E01B 9/48 (2006.01.01)
 (96) 23765005.6, 2023.08.29
 (87) WO 2024/047524, 2024.03.07
 (31) 22020414
 (32) 2022.08.29
 (33) EP
 (71) VOESTALPINE TURNOUT TECHNOLOGY
 ZELTWEG GMBH, AT; VOESTALPINE
 RAILWAY SYSTEMS GMBH, AT
 (72) MAYER Thomas, AT; HÖLZL Wolfgang, AT;
 OSSBERGER Uwe, AT
 (54) **Procedeu de fabricare a unui element de
 fixare a șinei, procedeu de creștere a
 rezistenței la vibrații a unui resort de
 tracțiune pentru fixarea unui element de
 cale ferată și element de fixare a șinei**

- (21) **e 2025 0532** (13) **A1**
 (51) **Int.Cl.:** **C07D 417/04** (2006.01.01)
 C07D 417/14 (2006.01.01)
 C07D 471/04 (2006.01.01)
 C07D 487/04 (2006.01.01)
 C07D 491/10 (2006.01.01)
 C07D 513/04 (2006.01.01)
 A61P 31/22 (2006.01.01)
 (96) 23776153.1, 2023.08.28
 (87) WO 2024/049760, 2024.03.07
 (31) 202263401877P; 202363445427P;
 202363472494P
 (32) 2022.08.29; 2023.02.14; 2023.06.12
 (33) US; US; US
 (71) ASSEMBLY BIOSCIENCES, INC., US
 (72) PAJOUHESH Hassan, US; ZHONG Min, US;
 WALKER Michael, US; YU Jiaxin, US; ZHANG
 Jian, US; BURES Mark, US

(54) **Compuși tiazolilici ciclici de uree pentru tratamentul VHS**

(21) **e 2025 0533 (13) A1**

(51) **Int.Cl.:** **A61K 9/48** (2006.01.01)

A61K 38/26 (2006.01.01)

A61P 3/10 (2006.01.01)

C07K 14/605 (2006.01.01)

(96) 23776203.4, 2023.08.28

(87) WO 2024/050289, 2024.03.07

(31) 202263373776P

(32) 2022.08.29

(33) US

(71) ELI LILLY AND COMPANY, US

(72) ABURUB Aktham, US; HUANG Siyuan, US; WALKER Jennifer Marie, US

(54) **Compoziții pentru livrare orală**

(21) **e 2025 0534 (13) A1**

(51) **Int.Cl.:** **A61P 35/00** (2006.01.01)

C07K 16/28 (2006.01.01)

A61K 39/395 (2006.01.01)

(96) 23782377.8, 2023.08.31

(87) WO 2024/050466, 2024.03.07

(31) 202263374364P; 202363519798P

(32) 2022.09.01; 2023.08.15

(33) US; US

(71) REGENERON PHARMACEUTICALS, INC., US

(72) PEREZ Javier, US; RIETSCHER Petra, US; NAVAS Mario Antonio, US; BOYAPATI Anita, US

(54) **Metode de tratament al cancerului pulmonar non-microcelular cu utilizarea agenților țintiți pe factorul de tranziție epitelial-mezenchimală (MET)**

(21) **e 2025 0535 (13) A1**

(51) **Int.Cl.:** **A61K 31/5377** (2006.01.01)

A61K 31/616 (2006.01.01)

A61P 9/10 (2006.01.01)

A61K 9/24 (2006.01.01)

A61K 9/20 (2006.01.01)

(96) 23782423.0, 2023.08.31

(87) WO 2024/047208, 2024.03.07

(31) 22193333

(32) 2022.08.31

(33) EP

(71) ADAMED PHARMA S.A., PL

(72) BERDZIK-KALARUS Sylwia, PL; OWCZARZ-RABIEGA Malgorzata, PL

(54) **Terapie anticoagulantă cu regim de dozare îmbunătățit**

(21) **e 2025 0536 (13) A1**

(51) **Int.Cl.:** **C07D 491/147** (2006.01.01)

A61P 35/00 (2006.01.01)

A61K 31/437 (2006.01.01)

(96) 23783576.4, 2023.08.31

(87) WO 2024/049931, 2024.03.07

(31) 202263403515P; 202263421844P; 202363488007P

(32) 2022.09.02; 2022.11.02; 2023.03.02

(33) US; US; US

(71) MERCK SHARP & DOHME LLC, US

(72) BACAUANU Vlad, US; CHARATI Manoj B., US; JOHNSON Rebecca Elizabeth, US; LANG Simon B., US; QUIROZ Ryan V., US; SEGANISH W. Michael, US; YANG Song, US; ZEPEDA Nancy S., US

(54) **Compoziții farmaceutice pe bază de inhibitori ai topoizomerazei-1 derivați din exatecan și utilizările acestora**

(21) **e 2025 0537 (13) A1**

(51) **Int.Cl.:** **A61K 51/06** (2006.01.01)

A61K 51/12 (2006.01.01)

A61P 1/16 (2006.01.01)

A61P 35/00 (2006.01.01)

A61K 103/32 (2006.01.01)

(96) 23813258.3, 2023.10.31

(87) WO 2025/086316, 2025.05.01

(31) 202311388190

(32) 2023.10.25

(33) CN

(71) MEDNOVO GROUP CO. LTD, CN

(72) LI Peishang, CN; KONG Xiangsheng, CN; WU Jian, CN; LUO Chentao, CN

(54) **Microsferă de ytriu [90Y], procedeu de preparare a acesteia și utilizarea acesteia**

- (21) **e 2025 0538** (13) **A1**
 (51) **Int.Cl.:** **A61K 39/395** (2006.01.01)
 A61K 39/42 (2006.01.01)
 C07K 16/10 (2006.01.01)
 C12N 5/07 (2010.01.01)
 C12N 15/11 (2006.01.01)
 (96) 23861489.5, 2023.08.29
 (87) WO 2024/050356, 2024.03.07
 (31) 202263401942P; 202263405259P;
 202363444701P; 202363449741P;
 202363522020P; 202363527068P
 (32) 2022.08.29; 2022.09.09; 2023.02.10;
 2023.03.03; 2023.06.20; 2023.07.16
 (33) US; US; US; US; US; US
 (71) INVIVYD, INC., US
 (72) WALKER Laura, US; KAKU Chengzi I., US;
 SCHMIDT Peter, US; DILLINGER Lukas, US;
 RAPPAZZO C. Garrett, US
 (54) **Anticorpi anti-SARS-CoV2 și utilizările acestora**

- (21) **e 2025 0539** (13) **A1**
 (51) **Int.Cl.:** **A61K 45/06** (2006.01.01)
 A61K 31/135 (2006.01.01)
 A61K 31/27 (2006.01.01)
 A61P 25/00 (2006.01.01)
 A61P 29/00 (2006.01.01)
 C07D 235/30 (2006.01.01)
 C07D 405/04 (2006.01.01)
 C07D 471/04 (2006.01.01)
 (96) 23861512.4, 2023.08.30
 (87) WO 2024/050389, 2024.03.07
 (31) 202263402416P
 (32) 2022.08.30
 (33) US
 (71) BIOHAVEN THERAPEUTICS LTD., VG
 (72) CORIC Vladimir, US
 (54) **Terapii combinate care includ activatori ai canalelor metalice și antagoniști ai receptorilor NMDA**

- (21) **e 2025 0540** (13) **A1**
 (51) **Int.Cl.:** **A61K 38/00** (2006.01.01)
 A61P 35/00 (2006.01.01)
 A61P 37/04 (2006.01.01)
 A61K 45/00 (2006.01.01)
 A61K 45/06 (2006.01.01)
 (96) 23861536.3, 2023.08.30
 (87) WO 2024/050426, 2024.03.07

- (31) 202263402176P
 (32) 2022.08.30
 (33) US
 (71) PRESIDENT AND FELLOWS OF HARVARD COLLEGE, US
 (72) LAFLEUR Martin W., US; SHARPE Arlene H., US; MILLING Lauren E., US; DEROSIA Nicole M., US; LEMMEN Ashlyn Michelle, US; STREETER Ivy Serondo Ling, US; TJOKROSURJO Qin, US; HEISIG Paul Konstantin Simon, US
 (54) **Metode și compoziții pentru tratamentul cancerelor prin modularea expresiei și/sau activității STUB1**

- (21) **e 2025 0541** (13) **A1**
 (51) **Int.Cl.:** **C12N 5/0783** (2010.01.01)
 A01N 1/02 (2006.01.01)
 A61K 35/17 (2015.01.01)
 C12M 3/00 (2006.01.01)
 (96) 24156606.6, 2018.06.29
 (97) 4386080, 2024.06.19
 (31) 201815940901
 (32) 2018.03.29
 (33) US
 (71) IOVANCE BIOTHERAPEUTICS, INC., US
 (72) WARDELL Seth, US; BENDER James, US
 (54) **Procedee de producere a limfocitelor infiltrante tumorale și utilizările acestora în imunoterapie**

- (21) **e 2025 0542** (13) **A1**
 (51) **Int.Cl.:** **A61K 9/08** (2006.01.01)
 A61K 47/12 (2006.01.01)
 A61K 47/18 (2017.01.01)
 A61K 47/26 (2006.01.01)
 A61K 39/395 (2006.01.01)
 A61P 25/26 (2006.01.01)
 C07K 16/40 (2006.01.01)
 (96) 24160975.9, 2017.08.30
 (97) 4438060, 2024.10.02
 (31) 201662382156P
 (32) 2016.08.31
 (33) US
 (71) OMEROS CORPORATION, US
 (72) DEMOPULOS Gregory A., US; FERGUSON Kenneth M., US; LAMBERT William Joseph, US; WHITAKER John Steven, US

(54) **Formulări de anticorpi inhibitori ai MASP-2 cu viscozitate scăzută, foarte concentrați, kituri și metode**

(21) **e 2025 0543 (13) A1**

(51) **Int.Cl.:** **A61K 31/4155** (2006.01.01)
A61K 31/519 (2006.01.01)
A61K 31/437 (2006.01.01)
A61P 17/10 (2006.01.01)
A61K 45/06 (2006.01.01)
A61K 31/573 (2006.01.01)

(96) 24174854.0, 2019.03.29

(97) 4424328, 2024.09.04

(31) 201862650600P

(32) 2018.03.30

(33) US

(71) INCYTE CORPORATION, US

(72) HOWELL Michael D., US; SMITH Paul, US

(54) **Tratamentul hidradenitei supurative cu utilizarea inhibitorilor JAK**

(21) **e 2025 0544 (13) A1**

(51) **Int.Cl.:** **A61P 37/04** (2006.01.01)

(96) 24174931.6, 2017.02.17

(97) 4420733, 2024.08.28

(31) 201662297257P; 201662409936P

(32) 2016.02.19; 2016.10.19

(33) US; US

(71) REGENERON PHARMACEUTICALS, INC., US

(72) PURCELL NGAMBO Lisa, US; GRAHAM Neil, US; MURPHY Andrew J., US; EVANS Robert, US

(54) **Procedee de creștere a eficacității vaccinului prin administrarea unui antagonist al IL-4R**

(21) **e 2025 0545 (13) A1**

(51) **Int.Cl.:** **C07K 16/28** (2006.01.01)
A61P 35/00 (2006.01.01)

(96) 24190165.1, 2017.04.14

(97) 4438626, 2024.10.02

(31) 201662322707P; 17305182

(32) 2016.04.14; 2017.02.17

(33) US; EP

(71) OSE IMMUNOTHERAPEUTICS, FR

(72) POIRIER Nicolas, FR; MARY Caroline, FR; VANHOVE Bernard, FR; GAUTTIER Vanessa, FR; PENGAM Sabrina, FR; THEPENIER Virginie, FR

(54) **Noi anticorpi anti-SIRPa și utilizările terapeutice ale acestora**

(21) **e 2025 0546 (13) A1**

(51) **Int.Cl.:** **A47C 19/22** (2006.01.01)
A47C 19/02 (2006.01.01)
A47C 7/00 (2006.01.01)
A47C 7/62 (2006.01.01)

(96) 24824730.6, 2024.03.14

(87) WO 2025/107455, 2025.05.30

(31) 202311554205; 202420477206U

(32) 2023.11.20; 2024.03.08

(33) CN; CN

(71) SHENZHEN FAR EXCEEDS SMART LIFE CO., LTD, CN

(72) CAO Shuhan, CN

(54) **Mecanism de mișcare ritmică tip piesă elastică și mobilier ritmic**

(21) **e 2025 0547 (13) A1**

(51) **Int.Cl.:** **C07K 16/18** (2006.01.01)

(96) 25163966.2, 2020.03.05

(97) 4582446, 2025.07.09

(31) 201962814252P; 201962942722P

(32) 2019.03.05; 2019.12.02

(33) US; US

(71) PROTHENA BIOSCIENCES LIMITED, IE

(72) KINNEY Gene, US; ZAGO Wagner, US; KARP Carol, US; TRIPURANENI Radhika, US

(54) **Metode de tratament al amiloidozei AL**

FF4A Brevete de invenție acordate / Granted patents for invention

Orice persoană interesată are dreptul să ceară revocarea în tot sau în parte a hotărârii de acordare a brevetului în termen de 6 luni de la data publicării mențiunii privind acordarea brevetului. Opoziția se face în scris și motivat la AGEPI, în baza motivelor prevăzute de art. 57 alin. (2) din Legea nr. 50/2008 privind protecția invențiilor.

La data publicării în BOPI a hotărârii de acordare a brevetului în cazul în care acordarea brevetului a devenit efectivă înainte de expirarea termenului de 18 luni de la data de depozit sau, în cazul în care a fost revendicată o prioritate, de la data priorității, AGEPI pune la dispoziția publicului, în format electronic, pe pagina <http://www.db.agepi.md/inventions/Search.aspx>, descrierea, revendicările, rezumatul și, după caz, desenele, așa cum au fost depuse aceste documente.

Within 6 months as from the date of publication of the mention of the grant of the patent, any person concerned shall be entitled to request the full or partial revocation of any decision to grant a patent. The opposition shall be reasoned and filed in writing with AGEPI according to the provisions of Art. 57(2) of the Law No 50/2008 on the Protection of Inventions.

AGEPI shall, on the date of publication in BOPI of the decision to grant a patent when the grant of the patent has become effective before the expiry of a period of eighteen months from the date of filing or, if priority has been claimed, as from the date of priority, make available to the public, in electronic format, on the website <http://www.db.agepi.md/inventions/Search.aspx>, the description, the claims, the abstract and, where appropriate, any drawings as filed.

- (11) **4929** (13) **B1**
 (51) **Int. Cl.:** **C07D 405/04** (2006.01)
C07D 311/04 (2006.01)
C07D 249/08 (2006.01)
A01N 43/653 (2006.01)
A01P 3/00 (2006.01)
 (21) a 2024 0009
 (22) 2024.04.22
 (71)(73) INSTITUȚIA PUBLICĂ UNIVERSITATEA DE STAT DIN MOLDOVA, MD
 (72) MACAEV Fliur, MD; LUPAȘCU Galina, MD; STÂNGACI Eugenia, MD; ZVEAGHINȚEVA Marina, MD; SUCMAN Natalia, MD; LUPAȘCU Lucian, MD; GAVZER Svetlana, MD; CRISTEA Nicolae, MD
 (54) **Bromură de 1-(2-terț-butil-2-hidroxi-7-fenil-2H-cromen-3-il)-4-(2-oxo-2-p-toliletil)-1H-1,2,4-triazol-4-ii care manifestă proprietăți antifungice contra *Fusarium culmorum***
 (57) Invenția se referă la chimie și agricultură, în special la un derivat cuaternar al 1,2,4-triazolului care manifestă proprietăți antifungice contra *Fusarium culmorum*.
 Conform invenției, se revendică un compus nou din clasa 1,2,4 triazolilor - bromură de 1-(2-terț-butil-2-hidroxi-7-fenil-2H-cromen-3-il)-4-(2-oxo-2-p-toliletil)-1H-1,2,4-triazol-4-ii, care poate fi utilizat în calitate de compus activ contra fungului fitopatogen din specia *F. culmorum* – unul dintre agenții cauzali ai putregaiului de rădăcină.
 Concentrațiile active variază în diapazonul 0,00125...0,02%.

Revendicări: 2

- (11) **4930** (13) **B1**
 (51) **Int. Cl.:** **C12N 1/20** (2006.01)
C12Q 1/30 (2006.01)
C12N 9/08 (2006.01)
A61K 35/74 (2015.01)
C12R 1/07 (2006.01)
 (21) a 2024 0012
 (22) 2024.04.26
 (71)(73) INSTITUȚIA PUBLICĂ UNIVERSITATEA TEHNICĂ A MOLDOVEI, MD
 (72) BALAN Ludmila, MD; SLANINA Valerina, MD; BOGDAN-GOLUBI Nina, MD
 (54) **Procedeu de cultivare a tulpinii de bacterii *Bacillus velezensis* CNMN-BB-18**
 (57) Invenția se referă la biotehnologie, și anume la un procedeu de cultivare a tulpinii *Bacillus*

velezensis - sursă de catalază, și poate fi utilizată în industria microbiologică și farmaceutică.

Procedeu de cultivare a tulpinii de bacterii *Bacillus velezensis* CNMN-BB-18, conform invenției, constă în cultivarea tulpinii pe un mediu cu agar nutritiv, care conține peptonă 5,0 g, extract din carne 3,0 g, agar 15,0 g, apă distilată 1 L, totodată cultivarea se efectuează la temperatura de +36±1°C timp de 72 de ore.

Rezultatul invenției constă în sporirea conținutului de proteine de 3,10 ori și a activității catalazei de 1,87 ori, sau de 5,80 ori în raport cu conținutul de proteine.

Revendicări: 1

- (11) **4931** (13) **B1**
 (51) **Int. Cl.:** **C12Q 1/30** (2006.01)
C12N 9/08 (2006.01)
C12N 1/20 (2006.01)
A61K 35/74 (2015.01)
C12R 1/07 (2006.01)
 (21) a 2024 0011
 (22) 2024.04.26
 (71)(73) INSTITUȚIA PUBLICĂ UNIVERSITATEA TEHNICĂ A MOLDOVEI, MD
 (72) BALAN Ludmila, MD; SLANINA Valerina, MD; BOGDAN-GOLUBI Nina, MD
 (54) **Procedeu de cultivare a tulpinii de bacterii *Bacillus velezensis* CNMN-BB-12**
 (57) Invenția se referă la biotehnologie, și anume la un procedeu de cultivare a tulpinii *Bacillus velezensis* - sursă de catalază, și poate fi utilizată în industria microbiologică și farmaceutică.
 Procedeu de cultivare a tulpinii de bacterii *Bacillus velezensis* CNMN-BB-12, conform invenției, constă în cultivarea tulpinii pe un mediu cu agar nutritiv, care conține: peptonă 5,0 g, extract din carne 3,0 g, agar 15,0 g, apă distilată 1 L, totodată cultivarea se efectuează la temperatura de +36±1°C timp de 72 de ore.
 Rezultatul invenției constă în sporirea conținutului de proteine de 1,68 ori și a activității catalazei de 2,62 ori, sau de 4,41 ori în raport cu conținutul de proteine.

Revendicări: 1

FF9Y Brevete de invenție de scurtă durată acordate / Granted short-term patents for invention

Orice persoană interesată are dreptul să ceară revocarea în tot sau în parte a hotărârii de acordare a brevetului în termen de 6 luni de la data publicării mențiunii privind acordarea brevetului. Opoziția se face în scris și motivat la AGEPI, în baza motivelor prevăzute de art. 57 alin. (2) din Legea nr. 50/2008 privind protecția invențiilor.

La data publicării în BOPI a hotărârii de acordare a brevetului în cazul în care acordarea brevetului a devenit efectivă înainte de expirarea termenului de 18 luni de la data de depozit sau, în cazul în care a fost revendicată o prioritate, de la data priorității, AGEPI pune la dispoziția publicului, în format electronic, pe pagina <http://www.db.agepi.md/inventions/Search.aspx>, descrierea, revendicările, rezumatul și, după caz, desenele, așa cum au fost depuse aceste documente.

Within 6 months as from the date of publication of the mention of the grant of the patent, any person concerned shall be entitled to request the full or partial revocation of any decision to grant a patent. The opposition shall be reasoned and filed in writing with AGEPI according to the provisions of Art. 57(2) of the Law No 50/2008 on the Protection of Inventions.

AGEPI shall, on the date of publication in BOPI of the decision to grant a patent when the grant of the patent has become effective before the expiry of a period of eighteen months from the date of filing or, if priority has been claimed, as from the date of priority, make available to the public, in electronic format, on the website <http://www.db.agepi.md/inventions/Search.aspx>, the description, the claims, the abstract and, where appropriate, any drawings as filed.

- (11) **1859** (13) Y
 (51) **Int. Cl.:** **A23K 10/16** (2016.01)
A23K 10/38 (2016.01)
A23K 50/50 (2016.01)
A61K 35/748 (2015.01)
A61K 36/064 (2006.01)
A61D 7/00 (2006.01)
- (21) s 2024 0103
 (22) 2024.10.11
 (71)(73) INSTITUȚIA PUBLICĂ UNIVERSITATEA TEHNICĂ A MOLDOVEI, MD
 (72) CHISELIȚA Oleg, MD; MACARI Vasile, MD; CHISELIȚA Natalia, MD; ROTARU Ana, MD; MAȚENCU Dmitrii, MD; EFREMOVA Nadejda, MD
- (54) **Procedeu de hrănire a tineretului cunicul**
 (57) Invenția se referă la zootehnie, în special la un procedeu de hrănire a tineretului cunicul. Procedeu de hrănire a tineretului cunicul, conform invenției, prevede administrarea în rația zilnică de nutreț a iepurilor, la vârsta de 40 de zile, a unui preparat microbial ce conține un preparat peptidoglicanic și un extract de polizaharide sulfatate, obținute din biomasa de spirulină, un preparat β-glucanic și extract aminoacidoproteic, obținute din biomasa de levuri din deșeurile de la producerea berii, preparat β-glucanic și extract aminoacidoproteic, obținute din biomasa de levuri din deșeurile de la producerea vinului roșu, în cantitate de 0,3 kg sau 0,9 kg la 100 kg de nutreț, timp de 43 de zile.

Revendicări: 1

- (11) **1860** (13) Y
 (51) **Int. Cl.:** **A23K 50/90** (2016.01)
A23K 20/20 (2016.01)
C07C 61/39 (2006.01)
- (21) s 2024 0098
 (22) 2024.10.11
 (71)(73) INSTITUȚIA PUBLICĂ UNIVERSITATEA TEHNICĂ A MOLDOVEI, MD; INSTITUȚIA PUBLICĂ UNIVERSITATEA DE STAT DIN MOLDOVA, MD
 (72) EREMIĂ Nicolae, MD; MACAEV Fliur, MD; JEREGHI Vitalie, MD; COȘELEVA Olga, MD; POGREBNOI Serghei, MD; MARDARI Tatiana, MD; MODVALA Susana, MD; SUCMAN Natalia, MD
 (74) EREMIĂ Nicolae
 (54) **Procedeu de obținere a lăptișorului de matcă**
 (57) Invenția se referă la apicultură, în particular la un procedeu de obținere a lăptișorului de matcă.

Procedeu, conform invenției, include introducerea în familia crescătoare a 1-3 rame echipate cu botce cu 40-110 larve transvazate și hrănirea zilnică a albinelor doici, în lipsa unui cules melifer de întreținere, cu un amestec de sirop de zahăr de 50% și 1,25-3,25 mL/L de soluție apoasă de 2% de clorură de hexaaminocobalt(III), în cantitate de 1,0 L de amestec la o familie de albine, timp de 3 zile, după care ramele se scot din stup pentru colectarea lăptișorului de matcă, iar procedura se mai repetă de două ori.

Revendicări: 1

- (11) **1861** (13) Y
 (51) **Int. Cl.:** **A61B 17/56** (2006.01)
A61B 17/68 (2006.01)
A61B 17/72 (2006.01)
- (21) s 2024 0110
 (22) 2024.11.05
 (71)(73) INSTITUȚIA MEDICO-SANITARĂ PUBLICĂ INSTITUTUL DE MEDICINĂ URGENTĂ, MD; IP UNIVERSITATEA DE STAT DE MEDICINĂ ȘI FARMACIE „NICOLAE TESTEMIȚANU” DIN REPUBLICA MOLDOVA, MD
 (72) KUSTUROVA Anna, MD; MAXIM Igor, MD; KUSTUROV Vladimir, MD
 (54) **Metodă de profilaxie a recidivelor deformației toracice de tip *pectus excavatum* la copii și adolescenți**
 (57) Invenția se referă la medicină, și anume la chirurgia toracică și poate fi utilizată pentru profilaxia recidivelor deformației toracice de tip *pectus excavatum* la copii și adolescenți după tratamentul chirurgical. Esența invenției constă în aceea că după finalizarea perioadei de tratament cu ajutorul plăcii Nuss se efectuează o altă intervenție chirurgicală, care constă în aceea că pacientul se amplasează în poziție pe spate și cu brațele deplasate în direcție cranială, apoi sub anestezie generală la nivelul articulației apofizei xifoide cu sternul, și anume pe partea stângă la 1 cm de linia medioclaviculară, se incizează țesuturile moi de-a lungul a 4...5 coaste, se exteriorizează suprafețele pereților externi ai coastelor, după care, cu ajutorul unui dispozitiv de găurit, se forează câte un canal în fiecare coastă, care continuă prin stern și coasta respectivă de pe partea dreaptă până la nivelul liniei medioclaviculare drepte, iar în canalele formate cu ajutorul unui conductor se introduc câte o tijă de forma unui triedru pentru fixare, apoi capetele tijelor

menționate se fixează de coasta respectivă cu ajutorul unor șuruburi, după care se înlătură placa Nuss, se efectuează controlul radiologic și plăgile se suturează pe straturi.

Revendicări: 1

- (11) **1862** (13) Y
 (51) **Int. Cl.: A61K 47/08** (2006.01)
A61K 36/53 (2006.01)
A61K 36/38 (2006.01)
A61K 36/28 (2006.01)
A61K 36/534 (2006.01)
A61K 36/484 (2006.01)
A61P 1/04 (2006.01)
 (21) s 2025 0006
 (22) 2025.01.13
 (71)(73) IP UNIVERSITATEA DE STAT DE MEDICINĂ ȘI FARMACIE „NICOLAE TESTEMIȚANU” DIN REPUBLICA MOLDOVA, MD
 (72) BOTEZATU Adriana, MD; BODRUG Nicolae, MD; RE Lamberto, IT; LUNGU Nicolae, MD; PRADA Gabriel-Ioan, RO; CIUREA Marius-Eugen, RO; BĂJENARU Ovidiu-Lucian, RO; NUȚA Cătălina-Raluca, RO
 (54) **Metodă de tratament complex al bolilor inflamatorii ale tractului gastrointestinal**
 (57) Invenția se referă la medicină, în special la gastrologie și terapie și poate fi utilizată pentru tratamentul complex al bolilor inflamatorii ale tractului gastrointestinal.
 Esența invenției constă în aceea că în 1-a, a 4-a și a 7-a zi de tratament se administrează i/v câte 200 mL de o soluție de NaCl de 0,9% ozonată cu un amestec de ozon-oxigen, cu concentrația ozonului de 6 µg/mL, în a 2-a, a 5-a, a 8-a și a 10-a zi se recoltează câte 200 mL de sânge venos de la pacient, care se ozonează, cu concentrația ozonului de 15 µg/mL și se transfuzează pacientului, în a 3-a, a 6-a și a 9-a zi se efectuează insuflații intestinale cu un amestec gazos de ozon-oxigen în volum de 200 mL la ședință, cu concentrația ozonului de 30 µg/mL, totodată, zilnic după fiecare procedură menționată anterior, pacientului i se administrează *per os* câte 0,5 L de apă potabilă ozonată, cu concentrația ozonului de 8 µg/mL, care se prelungeste timp de 2...4 săptămâni, concomitent se administrează *per os*, cu 15 min înainte de masa, câte o capsulă, de trei ori pe zi cu un amestec fitoterapeutic biologic activ, care conține următorul raport al componentelor, în % mas.: partea aeriană de sovârf 20...25, partea aeriană

de sunătoare 12...16, partea aeriană de coada-șoricelului 14...18, partea aeriană de leuze safloroformă 16...20, rădăcină de lemn-dulce 15...17, frunze de mentă – restul.

Revendicări: 1

- (11) **1863** (13) Y
 (51) **Int. Cl.: B01J 13/02** (2016.01)
A61K 9/50 (2016.01)
 (21) s 2024 0085
 (22) 2024.09.05
 (71)(73) INSTITUȚIA PUBLICĂ UNIVERSITATEA TEHNICĂ A MOLDOVEI, MD
 (72) BULGARU Viorica, MD; GUREV Angela, MD; POPESCU Liliana, MD; DRAGANCEA Veronica, MD; SMEREA Olga, MD; STURZA Rodica, MD; GHENDOV-MOȘANU Aliona, MD
 (54) **Procedeu de obținere a microparticulelor biopolimerice cu extracte vegetale de polifenoli**
 (57) Invenția se referă la industria alimentară și poate fi utilizată pentru obținerea microparticulelor cu substanțe biologic active din materie primă vegetală pentru utilizarea ulterioară în compoziții sau în suplimente alimentare cu valoare biologică sporită.
 Procedeu de obținere a microparticulelor biopolimerice cu extracte vegetale de polifenoli, conform invenției, include prepararea unei soluții apoase cu conținut de maltodextrină și dextrină rezistentă, adăugarea pectinei sau alginatului de sodiu, agitarea și menținerea amestecului, omogenizarea acestuia pe baia de apă, după care se adaugă extractul vegetal de polifenoli cu agitare continuă, iar conjugatele biopolimerice obținute se leofilizează și se macină; totodată se utilizează un extract vegetal de polifenoli obținut prin macerarea materiei prime vegetale într-o soluție apoasă de alcool etilic, urmată de extracția dublă cu ultrasunet, centrifugare, colectarea supernatantelor și evaporarea alcoolului etilic în vid.

Revendicări: 1

- (11) **1864** (13) Y
 (51) **Int. Cl.: B01J 13/02** (2016.01)
A61K 9/50 (2016.01)
 (21) s 2024 0086
 (22) 2024.09.05
 (71)(73) INSTITUȚIA PUBLICĂ UNIVERSITATEA TEHNICĂ A MOLDOVEI, MD

- (72) GUREV Angela, MD; BULGARU Viorica, MD; DRAGANCEA Veronica, MD; POPESCU Lili-ana, MD; STURZA Rodica, MD; GHENDOV-MOȘANU Aliona, MD
- (54) **Procedeu de microîncapsulare a extractelor vegetale de polifenoli**
- (57) Invenția se referă la industria alimentară și poate fi utilizată pentru microîncapsularea compușilor bioactivi din surse vegetale pentru utilizarea ulterioară în compoziții sau în suplimente alimentare cu valoare biologică sporită. Procedeu de microîncapsulare a extractelor vegetale de polifenoli, conform invenției, include prepararea unei soluții apoase de maltodextrină, adăogarea alginatului de sodiu, agitarea și menținerea amestecului, adăugarea extractului vegetal de polifenoli și a palmitatului de ascorbil, omogenizarea, după care se adaugă la agitare continuă ulei vegetal, se omogenizează, se adaugă soluție de clorură de calciu, iar microcapsulele ulterior depuse, se separă, se clătesc cu apă distilată, se usucă prin liofilizare și se ambalează; totodată se utilizează un extract vegetal de polifenoli obținut prin macerarea materiei prime vegetale într-o soluție apoasă de alcool etilic, urmată de extracția dublă cu ultrasunet, centrifugare, colectarea supranatantelor și evaporarea alcoolului etilic în vid.

Revendicări: 1

- (11) **1865 (13) Y**
- (51) **Int. Cl.: C30B 11/00 (2006.01)**
C30B 25/00 (2006.01)
C01G 15/00 (2006.01)
C01G 19/00 (2006.01)
C01G 19/02 (2006.01)
C04B 35/00 (2006.01)
C04B 35/453 (2006.01)
C04B 35/457 (2006.01)
- (21) s 2024 0068
(22) 2024.06.27
(71)(73) INSTITUȚIA PUBLICĂ UNIVERSITATEA DE STAT DIN MOLDOVA, MD
- (72) COLIBABA Gleb, MD; RUSNAC Dumitru, MD
- (54) **Procedeu de obținere a ceramicii de $\text{In}_2\text{O}_3:\text{Sn}$ la temperaturi scăzute**
- (57) Invenția se referă la procedeele de obținere a materialelor semiconductoare și poate fi utilizată în tehnologia semiconductoarelor. Procedeu de obținere a ceramicii de $\text{In}_2\text{O}_3:\text{Sn}$ la temperaturi scăzute constă în sinterizarea pulberilor de In_2O_3 , de SnO_2 sau Sn cu concentrația de 1÷15 mol. %, și de InOCl cu concentrația de 0,01÷10 mol. % într-un volum cvasi-închis la o temperatură de 400...1000°C

prin reacție chimică de transport, cu participarea Cl_2 în calitate de agent de transport.

Revendicări: 1
Figuri: 5

- (11) **1866 (13) Y**
- (51) **Int. Cl.: F17D 1/00 (2006.01)**
F17D 1/04 (2006.01)
- (21) s 2024 0076
(22) 2024.08.21
(71)(72)(73) POGREBAN Igor, MD
- (74) BALAN Mihail
- (54) **Subansamblu de alimentare cu gaz pentru consumatori casnici**
- (57) Invenția se referă la sisteme de distribuire a gazelor, în special la subansambluri de alimentare cu gaz pentru consumatori casnici, și poate fi utilizată în clădiri industriale și civile. Subansamblul, conform invenției, conține un dulap (1), în interiorul căruia sunt montate două contururi identice de alimentare cu gaz, unul de bază A și altul de avarie B. Fiecare contur este compus dintr-o conductă de alimentare (6), la care este racordat printr-un filet un robinet (7), la capătul opus al căruia este racordat printr-un filet o conductă intermediară de tip T (8), pe care este montat printr-un robinet intermediar (10) un manometru de presiune (9), totodată capătul opus al conductei intermediare de tip T (8) este unit prin intermediul unui racord olandez (11) cu un reglator de presiune cu un filtru de gaz integrat (12), partea opusă a căruia este unită printr-un racord olandez (11) și o mufă de 90° (13) cu o conductă intermediară de tip T (8), pe care este montat printr-un robinet intermediar (10) un manometru de presiune (9), iar capătul opus al conductei intermediare de tip T (8) este unit printr-un robinet (7) cu o conductă de evacuare (14).

Revendicări: 1
Figuri: 5

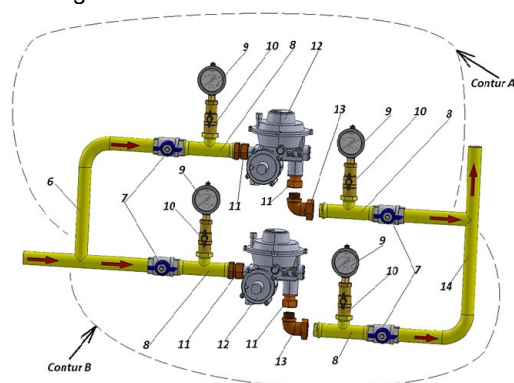

- (11) **1867** (13) Y
 (51) **Int. Cl.: F17D 1/00** (2006.01)
F17D 1/04 (2006.01)
 (21) s 2024 0095
 (22) 2024.09.25
 (71)(72)(73) POGREBAN Igor, MD
 (74) BALAN Mihail
 (54) **Subansamblu de alimentare cu gaz**
 (57) Invenția se referă la sisteme de distribuire a gazelor, în special la subansambluri de alimentare cu gaz, și poate fi utilizată în clădiri industriale și civile.
 Subansamblul de alimentare cu gaz, conform invenției, conține un dulap (1), în interiorul căruia sunt montate două contururi de alimentare cu gaz, unul de bază A și altul de avarie B. Fiecare contur A și B este compus din racordul de alimentare comun (8), la care este racordat un filtru de gaz (13), la capătul căruia este racordat un racord intermediar (15), capătul opus al căruia este unit cu un reglator de presiune (16), iar pe racordul intermediar (15) sunt montate două robinete intermediare (12), la care sunt racordate un manometru (10) și un furtun flexibil (17), conectat cu capătul opus la o țevă comună de purjare (18). Reglatorul de presiune (16) este dotat cu o supapă de presiune (19) racordată la o țevă comună de evacuare a suprapresiunii (20) prin intermediul unui furtun flexibil (17), iar partea opusă a reglatorului de presiune (16) este unită cu o țevă intermediară (21), capătul opus al căreia este racordat la un robinet de trecere (22), capătul opus al căruia este conectat printr-un racord olandez (23) la un racord de evacuare comun (9).

Revendicări: 1
 Figuri: 5

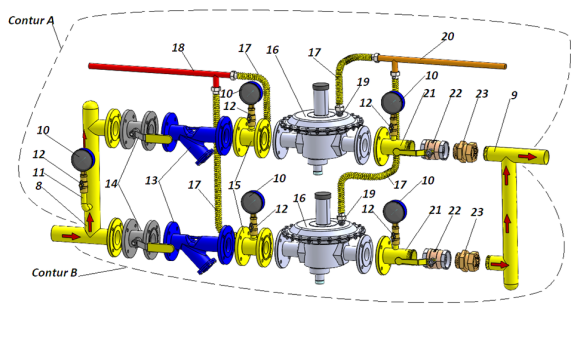

- (11) **1868** (13) Y
 (51) **Int. Cl.: F26B 9/06** (2006.01)
F26B 21/00 (2006.01)
F26B 21/06 (2006.01)
 (21) s 2024 0084
 (22) 2024.09.02
 (71)(73) INSTITUȚIA PUBLICĂ UNIVERSITATEA TEHNICĂ A MOLDOVEI, MD
 (72) BALAN Mihail, MD; ȚILINSKAIA Natalia, MD; POPESCU Victor, MD; BALAN Tatiana, MD; CHIRIȚĂ Alexandru-Polifron, RO; VIȘANU Ion, MD; MELENCIUC Mihail, MD; VIȘANU Vitali, MD; GÎDEI Igor, MD
 (74) BALAN Mihail
 (54) **Dispozitiv pentru distribuirea uniformă a aerului într-un uscător-tunel**
 (57) Invenția se referă la tehnica de uscare, în special la dispozitive pentru distribuirea uniformă a aerului într-un uscător-tunel, și poate fi utilizată în gospodăriile agricole mici la uscarea fructelor, legumelor etc.
 Dispozitivul, conform invenției, conține un corp (6) de trecere a aerului, în care sunt instalate palete riflante (7), montate prin cuple cilindrice (9) de un capăt pe un cadru metalic fix (8), iar de celălalt capăt – pe un cadru metalic mobil (5), care este unit, cu posibilitatea executării mișcărilor oscilatorii, printr-o bielă (3) cu orificii de reglare (4), cu o manivelă (1), în care este executat un canal de reglare (2). Manivela (1) cu biela (3) sunt antrenate de un motor-reductor (10).

Revendicări: 1
 Figuri: 4

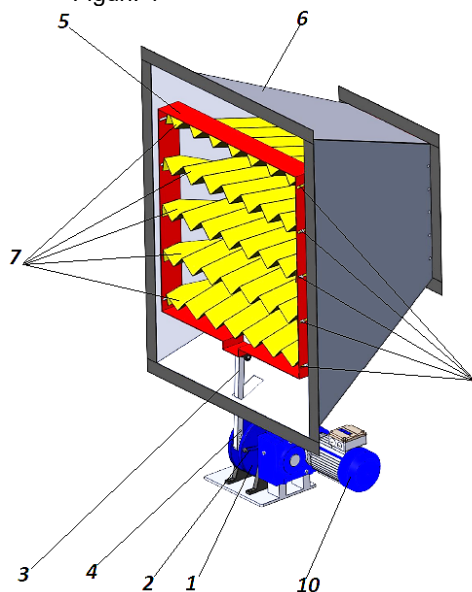

FG9A Publicarea brevetelor europene validate în Republica Moldova / Publication of European patents validated in the Republic of Moldova

Brevetul european validat conferă aceleași drepturi ca și cele conferite de un brevet, în conformitate cu Legea nr. 50/2008 privind protecția invențiilor, de la data publicării de către OEB a mențiunii privind acordarea brevetului. La data publicării în BOPI a datelor bibliografice privind brevetele europene validate în Republica Moldova, AGEPI pune la dispoziția publicului, în format electronic, pe pagina <http://db.agepi.md/inventions/Search.aspx>, descrierea, revendicările, rezumatul și, după caz, desenele, așa cum au fost depuse aceste documente, precum și traducerea fasciculului de brevet european validat în Republica Moldova.

The validated European patent shall confer as from the date of publication of the mention of the grant of the patent by the EPO the same rights as would be conferred by a patent in accordance with the Law No 50/2008 on the Protection of Inventions. AGEPI shall, on the date of publication in BOPI of the bibliographic data on European patents validated in the Republic of Moldova, make available to the public, in electronic format, on the page <http://db.agepi.md/inventions/Search.aspx>, the description, the claims, the abstract and, where appropriate, the drawings, as these documents were filed, and the translation of the specification of a European patent validated in the Republic of Moldova.

- (11) **MD/EP 3253401 (13) T2**
- (51) **Int.CI.: A61K 38/08 (2019.01.01)**
A61K 9/48 (2006.01.01)
A61P 5/06 (2006.01.01)
- (21) e 2017 0332
- (96) 16747195.2, 2016.02.03
- (97) 3253401, 2017.12.13
- (80) EPB nr. 14/2025, 2025.04.02
- (87) WO 2016/126830, 2016.08.11
- (31) 201562111369P; 201562136012P
- (32) 2015.02.03; 2015.03.20
- (33) US; US
- (71)(73) AMRYT ENDO, INC., US
- (72) MAMLUK Roni, IL
- (74) SOCOLOVA Olga
- (54) **Tratarea acromegaliei cu octreotidă orală**
- (57) Metode pentru tratamentul acromegaliei la un subiect sunt descrise în prezenta. Exemple de metode includ administrarea la subiect cel puțin o dată pe zi a cel puțin o doză octreotidă, în care octreotida din fiecare formă de dozare este 20 mg, și în care administrarea are loc cu cel puțin o oră înaintea unei mese sau cel puțin 2 ore după o masă.

Revendicări: 17
Figuri: 4

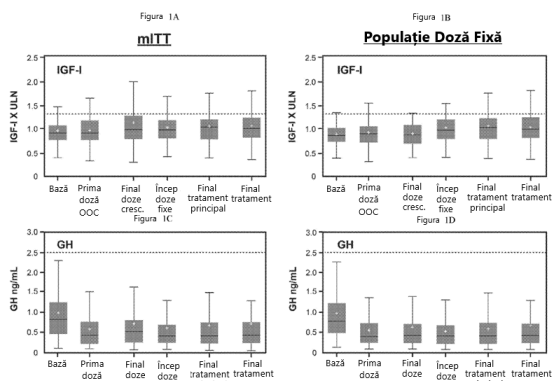

- (11) **MD/EP 3442602 (13) T2**
- (51) **Int.CI.: A61K 48/00 (2006.01.01)**
C12N 15/11 (2006.01.01)
C12N 15/113 (2010.01.01)

- (21) e 2019 0237
- (96) 17783236.7, 2017.04.14
- (97) 3442602, 2019.02.20
- (80) EPB nr. 08/2025, 2025.02.19
- (87) WO 2017/181015, 2017.10.19
- (31) 201662323163P; 201762473253P
- (32) 2016.04.15; 2017.03.17
- (33) US; US
- (71)(73) RESEARCH INSTITUTE AT NATIONWIDE CHILDREN'S HOSPITAL, US
- (72) RODINO-KLAPAC Louise, US; MENDELL Jerry R., US; HELLER Kristin N., US
- (74) CORCODEL Angela
- (54) **Eliberarea vectorului virus-adenoasociat de micro-distrofină pentru tratarea distrofiei musculare**
- (57) Invenția se referă la vectori AAV recombinanți care cuprind o genă miniaturizată a micro-distrofinei umane și la metode de utilizare a vectorilor recombinanți pentru a reduce sau preveni fibroza la subiecții care suferă de distrofie musculară.

Revendicări: 10
Figuri: 22

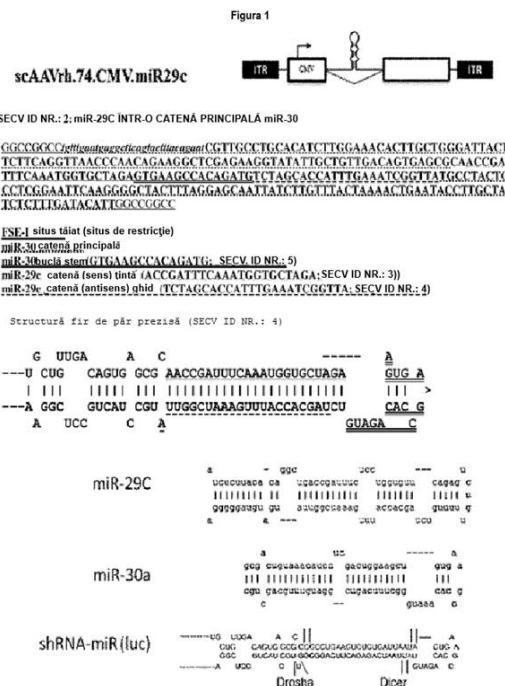

- (11) **MD/EP 3665198 (13) T2**
 (51) **Int.Cl.:** **C07K 16/28** (2006.01.01)
C07K 16/46 (2006.01.01)
 (21) e 2020 0647
 (96) 18766377.8, 2018.08.09
 (97) 3665198, 2020.06.17
 (80) EPB nr. 04/2025, 2025.01.22
 (87) WO 2019/031965, 2019.02.14
 (31) 17185572
 (32) 2017.08.09
 (33) EP
- (71)(73) MERUS N.V., NL
 (72) GEUIJEN Cecilia Anna Wilhelmina, NL;
 ROOVERS Robertus Cornelis, NL;
 THROSBY Mark, NL; DE KRUIJF Cornelis
 Adriaan, NL; LOGTENBERG Ton, NL
 (74) FOCȘA Valentin
 (54) **Anticorpi care leagă EGFR și CMET**
 (57) Invenția se referă la anticorpi bispecifici care
 cuprinde un prim domeniu variabil care poa-
 te lega o parte extracelulară a receptorului
 factorului de creștere epidermic (EGFR) și
 un al doilea domeniu variabil care poate
 lega o parte extracelulară a proto-oncogenei
 MET, receptorul tirozin kinazei (cMET). An-
 ticorpii pot cuprinde un lanț ușor comun,
 poate fi un anticorp uman. Anticorpii pot
 fi un anticorp de lungime completă. În unele
 variante de realizare, anticorpii bispecifici
 este un anticorp în format IgG1 având o stoi-
 chiometrie anti-EGFR, anti-eMET de 1:1, în
 unele realizări anticorpii are un domeniu
 variabil care poate lega EGFR și un dome-
 niu variabil care poate lega cMET.
 În primul domeniu variabil cuprinde o
 regiune variabilă a lanțului greu cu o
 secvență CDR1 SYGIS; o secvență CDR2
 WISAYNGNTNYAQLQG și o CDR3
 cuprinzând secvența DRHWHWWLDAFDY;
 și unde al doilea domeniu variabil cuprinde
 o regiune variabilă a lanțului greu cu o
 secvență CDR1 SYSMN; o secvență CDR2
 WINTYTGDPYTAQGFTG și o secvență
 CDR3 ETYYDRGGYFPDP;
 sau unde primul domeniu variabil cuprinde o
 regiune variabilă a lanțului greu cu o
 secvență CDR1 SYGIS; o secvență CDR2
 WISAYNANTNYAQLQG și o CDR3
 cuprinzând secvența DRHWHWWLDAFDY
 și unde al doilea domeniu variabil cuprinde
 o regiune variabilă a lanțului greu cu o
 secvență CDR1 TYSMN; o secvență CDR2
 WINTYTGDPYTAQGFTG și o CDR3
 cuprinzând secvența ETYYDRGGYFPDP;
 și unde primul și al doilea domeniu variabil
 cuprind de asemenea un lanț ușor
 cuprinzând o secvență CDR1 QSISSY, o
 secvență CDR2 AAS și o secvență CDR3
 QQSYSTP.
- Revendicări: 21
 Figuri: 23
-
- (11) **MD/EP 3684333 (13) T2**
 (51) **Int.Cl.:** **A61K 9/00** (2006.01.01)
A61K 47/12 (2006.01.01)
A61K 47/26 (2006.01.01)
A61K 47/36 (2006.01.01)
A61K 47/38 (2006.01.01)
A61K 9/48 (2006.01.01)
A61K 31/4745 (2006.01.01)
A61P 25/00 (2006.01.01)
 (21) e 2020 0771
 (96) 18783228.2, 2018.09.18
 (97) 3684333, 2020.07.29
 (80) EPB nr. 10/2025, 2025.03.05
 (87) WO 2019/060322, 2019.03.28
 (31) 201762561629P; 201762564951P
 (32) 2017.09.21; 2017.09.28
 (33) US; US
 (71)(73) NEUROCRINE BIOSCIENCES, INC., US
 (72) MOORE Richard Alexander Jr., US;
 MCCLELLAND Gregory A., US; O'BRIEN
 Christopher F., US
 (74) CORCODEL Angela
 (54) **Formulare de valbenazină în dozaj cres-
 cut și compoziții, procedee și kituri aso-
 ciate**
 (57) Sunt furnizate compoziții farmaceutice soli-
 de cu o încărcătură medicamentoasă ridica-
 tă. O formulare utilă pentru compoziția far-
 maceutică solidă include valbenazină sau o
 sare farmaceutic acceptabilă a acesteia,
 celuloză microcristalină silicifiată, izomalt,
 hidroxipropilmetilceluloză, amidon de po-
 rumb parțial pregelatinizat și stearat de
 magneziu.
- Revendicări: 46
 Figuri: 1

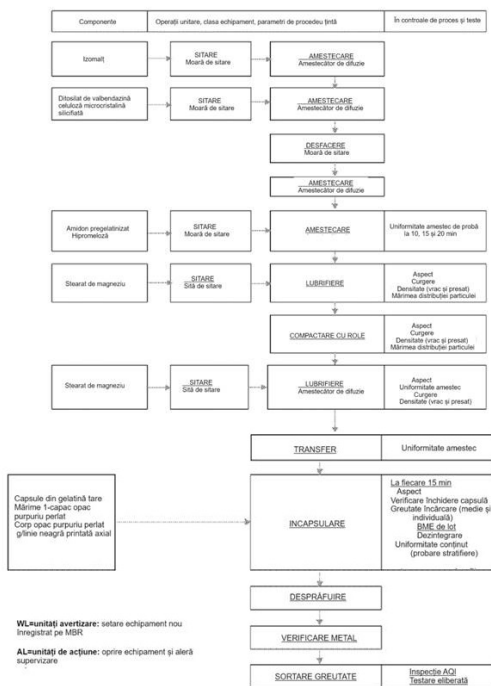

Fig. 1

- (11) **MD/EP 3866833 (13) T2**
- (51) **Int.Cl.:** **A61K 38/24** (2006.01.01)
A61P 15/08 (2006.01.01)
- (21) e 2021 0789
- (96) 19794444.0, 2019.10.17
- (97) 3866833, 2021.08.25
- (80) EPB nr. 08/2025, 2025.02.19
- (87) WO 2020/079127, 2020.04.23
- (31) 201862746812P; 18203167
- (32) 2018.10.17; 2018.10.29
- (33) US; EP
- (71)(73) FERRING BV, NL
- (72) ARCE SAEZ Joan-Carles, DK; HELMGAARD Lisbeth, DK; KLEIN Bjarke Mirner, DK; HEISER Patrick, US
- (74) CORCODEL Angela
- (54) **Compoziție care cuprinde FSH recombinant pentru tratamentul infertilității**
- (57) Sunt descrise metode de utilizare și compoziții care includ FSH pentru utilizare în tratamentul infertilității, în care doza este selectată pe baza vârstei pacientului pentru a optimiza eficiența cumulativă și/sau a reduce riscul OHSS.

Revendicări: 7

- (11) **MD/EP 4031217 (13) T2**
- (51) **Int.Cl.:** **A61M 15/00** (2006.01.01)
B05B 17/06 (2006.01.01)
A61M 15/06 (2006.01.01)
A24F 40/05 (2020.01.01)
A24F 40/10 (2020.01.01)
A61M 11/00 (2006.01.01)
- (21) e 2022 0809
- (96) 19956917.9, 2019.12.15
- (97) 4031217, 2022.07.27
- (80) EPB nr. 13/2025, 2025.03.26
- (87) WO 2021/123868, 2021.06.24
- (71)(73) SHAHEEN INNOVATIONS HOLDING LIMITED, AE
- (72) ALSHAIBA SALEH GHANNAM AL-MAZROUEI Mohammed, AE; **
- (74) JENICICOVSCAIA Galina
- (54) **Inhalator ultrasonic cu vapori**
- (57) Invenția se referă la un inhalator de ceață cu ultrasunete (100), care cuprinde: o piesă bucală (1) pentru inhalarea ceții, o structură de rezervor de lichid (2), care cuprinde o cameră de lichid (21) adaptată pentru a primi lichidul care urmează să fie pulverizat, o cameră de sonicare (22) în comunicare fluidă cu camera de lichid (21), în care cel puțin o parte din structura rezervorului de lichid (2) și piesa bucală (1) formează camera de sonicare (22).

Revendicări: 6
Figuri: 5

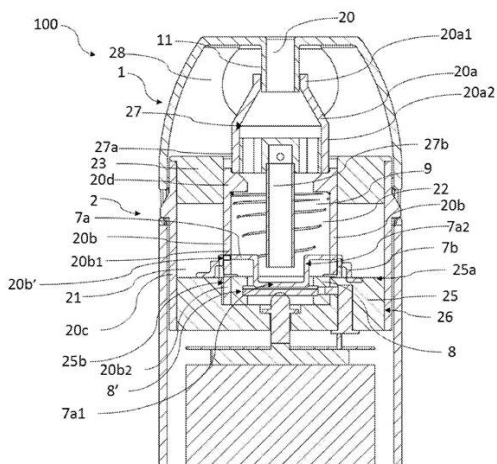

FIG. 3

- (11) **MD/EP 4032530 (13) T2**
 (51) **Int.Cl.:** **A61K 9/24** (2006.01.01)
A61K 31/4178 (2006.01.01)
A61P 31/04 (2006.01.01)
- (21) e 2022 1166
 (96) 21153203.1, 2021.01.25
 (97) 4032530, 2022.07.27
 (80) EPB nr. 15/2025, 2025.04.09
 (71)(73) ADAMED PHARMA S.A., PL
 (72) TRELA Jolanta, PL; KUBIAK Bartłomiej, PL;
 KIRYLUK Anna, PL; NIEMCZYK Katarzyna,
 PL
 (74) GLAZACEVA Galina
 (54) **Compoziție de furazidină cu eliberare
 prelungită**
 (57) Prezenta invenție se referă la o compoziție
 farmaceutică cu eliberare prelungită de fu-
 razidină pentru administrare orală, care poa-
 te fi utilizată pentru tratarea infecțiilor tractu-
 lui urinar (ITU). Compoziția farmaceutică cu
 eliberare prelungită pentru administrare ora-
 lă cuprinde: a) un component cu eliberare
 imediată, care cuprinde furazidină și unul
 sau mai mulți excipienți farmaceutici accep-
 tabili; și b) un component cu eliberare modi-
 ficată, care cuprinde furazidină, un agent de
 eliberare controlată și unul sau mai mulți
 excipienți farmaceutici acceptabili.

Revendicări: 11
 Figuri: 4

- (11) **MD/EP 4223719 (13) T2**
 (51) **Int.Cl.:** **C04B 26/28** (2006.01.01)
C04B 111/28 (2006.01.01)
- (21) e 2023 1077
 (96) 22187705.3, 2022.07.29
 (97) 4223719, 2023.08.09
 (80) EPB nr. 13/2025, 2025.03.26
 (31) 202230262
 (32) 2022.03.23
 (33) ES
 (71)(73) POPLAC DEVELOPMENT S.L., ES
 (72) BLASCO LAHIGUERA Asunción Ana, ES
 (74) ȚÎGANAȘ Ion
 (54) **Material de construcție**

- (57) Prezenta invenție se referă la un material de
 construcție care conține alge moarte zdrobi-
 te sau plante acvatice și un liant de origine
 vegetală, caracterizat prin aceea că conține
 o soluție apoasă de acid organic. Utilizarea
 unei soluții apoase de acid organic îmbună-
 tățește proprietățile mecanice ale materialu-
 lui și, pe de altă parte, acționează ca un
 agent antimicrobian. Materialul de construc-
 ție al prezentei invenții poate fi utilizat pentru
 fabricarea de piese prefabricate pentru clă-
 diri modulare sau în calitate de biociment
 pentru etanșarea rosturilor și în calitate de
 fixator.

Revendicări: 15

- (11) **MD/EP 4212529 (13) T2**
 (51) **Int.Cl.:** **C07D 413/14** (2006.01.01)
A61K 31/423 (2006.01.01)
A61P 37/00 (2006.01.01)
- (21) e 2024 0200
 (96) 22211893.7, 2019.03.29
 (97) 4212529, 2023.07.19
 (80) EPB nr. 05/2025, 2025.01.29
 (31) 201862650821P; 201862687964P
 (32) 2018.03.30; 2018.06.21
 (33) US; US
 (71)(73) INCYTE CORPORATION, US
 (72) WU Liangxing, US; LI Jingwei, US; YAO
 Wenqing, US
 (74) CORCODEL Angela
 (54) **Compuși heterociclici ca imunomodula-
 tori**
 (57) Sunt dezvăluți compuși cu Formula (I'),

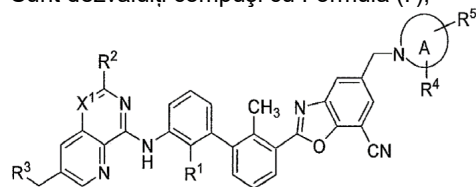

metode de utilizare a compușilor ca imu-
 nomodulatori și compoziții farmaceutice
 care cuprind astfel de compuși. Compuși
 sunt utili în tratarea, prevenirea sau amelio-
 rarea bolilor sau tulburărilor cum ar fi can-
 cerul sau infecțiile.

Revendicări: 25

- (11) **MD/EP 4322924 (13) T2**
(51) **Int.Cl.: A61K 9/50 (2006.01.01)**
A61K 9/107 (2006.01.01)
(21) e 2024 0212
(96) 22722561.2, 2022.04.15
(97) 4322924, 2024.02.21
(80) EPB nr. 18/2025, 2025.04.30
(87) WO 2022/219599, 2022.10.20
(31) 202100009650
(32) 2021.04.16
(33) IT
(71)(73) SALIX S.R.L., IT
(72) BUSON Cristina, IT; BAGGIO Roberto, IT
(74) SOCOLOVA Olga
(54) **Microcapsule solide cu capacitate de autoemulsionare**
(57) Invenția de față se referă la o particulă autoemulsifiantă la temperatură corpului cuprinzând: – de la 50% la 90% în greutate, raportat la greutatea particulei, din cel puțin o substanță grasă având un punct de topire în intervalul cuprins între 40°C și 90°C, – de la 5% la 50% în greutate, raportat la greutatea particulei, din cel puțin o substanță grasă având un punct de topire mai mic de 40°C și – de la 1 la 50%, în raport cu greutatea particulei, din cel puțin un emulgator,

în care respectiva cel puțin o substanță grasă având un punct de topire în intervalul de la 40°C la 90°C este selectată din grupul constând din behenat de glicerol, acid stearic, stearat de magneziu, stearină vegetală, ceară de albine, ceară de carnauba și ceară de candelilla, în care respectiva cel puțin o substanță grasă având un punct de topire mai mic de 40°C este selectată din grupul constând din unt de cacao, margarină, unt, ulei de măsline, ulei de in, ulei de semințe de struguri și trigliceride cu lanț mediu (MCT), și numitul cel puțin un emulgator este un polisorbit (monooleat de polioxietilenă sorbitan). Particula autoemulsifiantă solidă conform invenției poate cuprinde cel puțin un ingredient activ care se încadrează în BCS (Sistemul de Clasificare Biofarmaceutică) Clasa 2, 3 sau 4.

Revendicări: 15

Figuri: 7

FG4A Lista brevetelor de invenție eliberate

Se publică următoarele date: numărul curent, codul țării conform normei ST.3 OMPI, numărul brevetului, codul tipului de document conform normei ST.16 OMPI, indicii de clasificare conform CIB, numărul depozitului, data depozitului, numărul BOPI în care a fost publicată mențiunea privind acordarea brevetului

| Nr. crt. | Cod ST. 3 OMPI | (11) Nr. brevet | (13) Cod ST. 16 OMPI | (51) Indici de clasificare | (21) Nr. depozit | (22) Data depozit | (45) Nr. BOPI |
|----------|----------------|-----------------|----------------------|--|------------------|-------------------|---------------|
| 1 | MD | 4908 | C1 | B82B 3/00 (2011.01) B82Y 40/00 (2011.01) C01G 9/02 (2006.01) G01N 27/12 (2006.01) H01L 21/02 (2006.01) H01L 21/26 (2006.01) | a 2022 0051 | 2022.11.28 | 12/2024 |
| 2 | MD | 4909 | C1 | C07D 213/88 (2006.01) C07D 213/50 (2006.01) C07F 3/06 (2006.01) C09K 11/06 (2006.01) C09K 11/54 (2006.01) | a 2023 0023 | 2023.07.25 | 12/2024 |
| 3 | MD | 4910 | C1 | F16H 1/28 (2006.01) F16H 1/32 (2006.01) | a 2023 0001 | 2023.02.24 | 12/2024 |
| 4 | MD | 4911 | C1 | F16H 1/28 (2006.01) F16H 1/32 (2006.01) | a 2023 0009 | 2023.05.17 | 12/2024 |

FG9Y Lista brevetelor de invenție de scurtă durată eliberate

Se publică următoarele date: numărul curent, codul țării conform normei ST.3 OMPI, numărul brevetului, codul tipului de document conform normei ST.16 OMPI, indicii de clasificare conform CIB, numărul depozitului, data depozitului, numărul BOPI în care a fost publicată mențiunea privind acordarea brevetului

| Nr. crt. | Cod ST. 3 OMPI | (11) Nr. brevet | (13) Cod ST. 16 OMPI | (51) Indici de clasificare | (21) Nr. depozit | (22) Data depozit | (45) Nr. BOPI |
|----------|----------------|-----------------|----------------------|---|------------------|-------------------|---------------|
| 1 | MD | 1802 | Z | A01G 3/00 (2006.01) A01G 17/00 (2006.01) | s 2024 0011 | 2024.02.09 | 12/2024 |
| 2 | MD | 1803 | Z | A23C 23/00 (2006.01) A23L 29/00 (2016.01) A23L 33/10 (2016.01) | s 2024 0036 | 2024.04.12 | 12/2024 |
| 3 | MD | 1804 | Z | A23L 5/00 (2016.01) A23L 11/00 (2016.01) A23L 29/00 (2016.01) A23L 33/00 (2016.01) A23L 33/105 (2016.01) | s 2024 0054 | 2024.06.04 | 12/2024 |
| 4 | MD | 1805 | Z | A61D 7/00 (2006.01) A23K 10/16 (2016.01) A23K 50/75 (2016.01) A61K 35/74 (2006.01) C12R 1/54 (2006.01) | s 2024 0003 | 2024.01.12 | 12/2024 |
| 5 | MD | 1807 | Z | C02F 3/04 (2006.01) C02F 3/08 (2006.01) C02F 3/30 (2006.01) C02F 9/00 (2006.01) | s 2024 0055 | 2024.06.04 | 12/2024 |
| 6 | MD | 1808 | Z | C12G 1/00 (2006.01) C12G 1/02 (2006.01) C12G 1/022 (2006.01) C12G 1/026 (2006.01) | s 2023 0082 | 2023.10.05 | 12/2024 |

II

Soiuri de plante / Plant varieties

Protecția juridică a soiurilor de plante în Republica Moldova se asigură în temeiul Legii nr. 39/2008 privind protecția soiurilor de plante.

În conformitate cu această Lege, brevetele pentru soi de plantă sunt eliberate de AGEPI și certifică prioritatea și paternitatea amelioratorului și dreptul exclusiv al titularului de brevet asupra soiului.

Un soi este brevetabil dacă este nou, distinct, omogen și stabil și este desemnat printr-o denumire conformă cu prevederile Legii.

Cererea de brevet pentru soi de plantă se depune la AGEPI de către orice persoană care, conform art. 11 și 12 din Lege, dispune de dreptul de a solicita brevet, personal sau prin reprezentant și trebuie să îndeplinească cerințele prevăzute la art. 33 din Lege.

În prezenta Secțiune se publică date privind cererile de brevet pentru soi de plantă depuse, brevetele pentru soi de plantă acordate și brevetele pentru soi de plantă eliberate conform procedurii naționale.

Legal protection of plant varieties in the Republic of Moldova shall be afforded on the bases of Law No 39/2008 on the Protection of Plant Varieties.

In accordance with this Law, variety patents shall be granted by AGEPI and shall certify the priority of the variety, the authorship of the breeder and the exclusive right of the patent owner in the variety. The plant variety shall be patentable where it is new, distinct, uniform and stable and shall be designated by a denomination in accordance with the provisions of the Law.

The variety patent application shall be filed with the AGEPI by any person who, according to Art. 11 and 12 of the Law, is entitled to apply for a patent, in person or through a representative, and shall fulfill the requirements specified in Art. 33 of the Law.

Data concerning the filed plant variety applications, granted plant variety patents and plant variety patents issued according to the national procedure shall be published in this Section.

**CODURILE OMPI PENTRU CODIFICAREA TITLURILOR INFORMAȚIILOR
REFERITOARE LA SOIURILE DE PLANTE PUBLICATE ÎN BULETINUL OFICIAL
DE PROPRIETATE INTELECTUALĂ CONFORM NORMEI ST. 17**

**WIPO CODES ON CODING OF HEADINGS OF ANNOUNCEMENTS CONCERNING
PLANT VARIETIES MADE IN THE OFFICIAL BULLETIN
OF INTELLECTUAL AL PROPERTY IN ACCORDANCE WITH THE STANDARD ST. 17**

- BZ9E** Cereri de brevet pentru soi de plantă publicate
Published plant variety patent applications
- BA9E** Denumirile soiurilor
Variety denominations
- FF9E** Brevete pentru soi de plantă acordate
Granted plant variety patents
- FF9E** Lista brevetelor pentru soi de plantă acordate, aranjate în ordinea numerelor de brevete (anual)
Numerical index of granted plant variety patents (yearly)
- FG9E** Brevete pentru soi de plantă eliberate
Issued plant variety patents
- FA9E** Lista cererilor de brevet pentru soi de plantă retrase
List of withdrawn plant variety patent applications
- FC9E** Lista cererilor de brevet pentru soi de plantă respinse
List of rejected plant variety patent applications
- MC9E** Lista cererilor de brevet pentru soi de plantă anulate
List of nullited plant variety patent applications
- MM9E** Lista brevetelor pentru soi de plantă a căror valabilitate a încetat
List of invalid plant variety patents
- HF9E** Lista brevetelor pentru soi de plantă revalidate
List of revalidated plant variety patents

FG9E Brevete pentru soi de plantă eliberate

Se publică următoarele date: numărul curent, numărul de depozit, data de depozit, numele titularului, numele amelioratorului, denumirea comună (taxonul botanic), denumirea soiului, numărul de brevet, data acordării brevetului

| Nr. crt. | Nr. depozit/ Data depozit | a. Titularul b. Amelioratorul | Denumirea comună (Taxonul botanic) | Denumirea soiului | Numărul de brevet/ Data acordării |
|----------|------------------------------|--|--|----------------------|--------------------------------------|
| 1 | v 2022 0001 / 2022.01.20 | a. INSTITUTUL DE FITOTEHNIE „PORUMBENI”, MD b. GRIBINCEA Vladimir, MD; PARTAS Eugenia, MD; MISTREȚ Silvia, MD; LEBEDIUC Gheorghe, MD | PORUMB (<i>Zea mays</i> L. subsp. <i>mays</i> (Grupa Porumb)) | MKG 7 | 462 / 2025.04.30 |
| 2 | v 2022 0002 / 2022.01.20 | a. INSTITUTUL DE FITOTEHNIE „PORUMBENI”, MD b. GRIBINCEA Vladimir, MD; CIOBANU Valentin, MD; GUȚANU Constantin, MD; MICU Alexandru, MD; LEBEDIUC Gheorghe, MD; PARTAS Eugenia, MD; MISTREȚ Silvia, MD; SPÎNU Angela, MD; SPÎNU Alexei, MD; ROTARI Eugen, MD | PORUMB (<i>Zea mays</i> L. subsp. <i>mays</i> (Grupa Porumb)) | PORUMBENI 352 | 463 / 2025.04.30 |
| 3 | v 2022 0020 / 2022.12.20 | a. INSTITUTUL DE FITOTEHNIE „PORUMBENI”, MD b. MUSTEAȚA Simion, MD; BOROZAN Pantelimon, MD; SPÎNU Valentina, MD; SPÎNU Alexei, MD | PORUMB (<i>Zea mays</i> L. subsp. <i>mays</i> (Grupa Porumb)) | MKP 601 | 464 / 2025.04.30 |
| 4 | v 2022 0021 / 2022.12.20 | a. INSTITUTUL DE FITOTEHNIE „PORUMBENI”, MD b. MÎRZA Vitalie, MD; SPIVACENCO Anatolie, MD; MISTREȚ Silvia, MD; GRIBINCEA Vladimir, MD | PORUMB (<i>Zea mays</i> L. subsp. <i>mays</i> (Grupa Porumb)) | MV 7341 | 465 / 2025.04.30 |

III

Mărci / Trademarks

Protecția juridică a mărcilor în Republica Moldova se asigură în temeiul înregistrării lor la AGEPI în modul stabilit de Legea nr. 38/2008 privind protecția mărcilor. În conformitate cu Legea, marca se autentifică prin certificatul de înregistrare eliberat de AGEPI. Certificatul de înregistrare confirmă prioritatea mărcii și dreptul exclusiv al titularului asupra mărcii pentru produsele și serviciile indicate în certificat.

În prezenta Secțiune se publică datele privind cererile de înregistrare, datele privind mărcile înregistrate în baza cererilor acceptate parțial, mărcile înregistrate și mărcile reînnoite prin procedura națională. Mărcile înregistrate conform Aranjamentului de la Madrid privind înregistrarea internațională a mărcilor și Protocolului referitor la Aranjamentul de la Madrid la care Republica Moldova este parte se publică în limbile franceză, engleză și spaniolă în Buletinul OMPI de Mărci Internaționale ("Gazette OMPI des marques internationales / WIPO Gazette of International Marks / Gaceta de la OMPI de Marcas Internacionales"). Buletinul include toate datele referitoare la înregistrările internaționale noi, la reînnoiri, la desemnări posterioare, precum și la modificări și alte acțiuni ce se referă la înregistrările internaționale. Buletinul este disponibil accesului public pe site-ul OMPI, pe adresele <https://www3.wipo.int/madrid/monitor/en/#gazette>, <https://www3.wipo.int/madrid/monitor/fr/#gazette> sau <https://www3.wipo.int/madrid/monitor/es/#gazette>.

Legal protection of trademarks in the Republic of Moldova shall be afforded on the basis of registration with the AGEPI, as established by Law No 38/2008 on the Protection of Trademarks. According to this Law the trademark is certified by a registration certificate issued by AGEPI. The registration certificate shall attest the priority date of the trademark and the exclusive right of the owner in the trademark for the goods and services entered in the certificate.

Data on filed trademark applications, data on trademarks registered on the basis of partially accepted applications, registered trademarks and trademarks renewed under the national procedure shall be published in this Section.

Trademarks registered under the Madrid Agreement and the Protocol Concerning the International Registration of Marks to which the Republic of Moldova is a party shall be published in French, English and Spanish in the Gazette OMPI des marques internationales / WIPO Gazette of International Marks / Gaceta de la OMPI de Marcas Internacionales. The Gazette includes all relevant data on new international registrations, renewals, subsequent designations as well as amendments and other entries referred to the international registrations. The Gazette is available for public on the WIPO site at <https://www3.wipo.int/madrid/monitor/en/#gazette>, <https://www3.wipo.int/madrid/monitor/fr/#gazette> or <https://www3.wipo.int/madrid/monitor/es/#gazette>.

**CODURILE INID PENTRU IDENTIFICAREA DATELOR BIBLIOGRAFICE
REFERITOARE LA MĂRCI, CONFORM NORMEI ST. 60 OMPI
LIST OF INID CODES CONCERNING BIBLIOGRAPHIC DATA
RELATING TO MARKS, ACCORDING TO WIPO STANDARD ST. 60**

- (100)** Date privind înregistrarea/reînnoirea
Data concerning the registration/renewal
- Numărul de ordine**
 Serial number
- (111)** Numărul de ordine al înregistrării
 Serial number of the registration
- (116)** Numărul de ordine al reînnoirii, dacă este diferit de numărul de ordine al înregistrării inițiale
 Serial number of the renewal where different from initial registration number
- Data înregistrării/reînnoirii**
 Date of the registration/renewal
- (151)** Data înregistrării
 Date of the registration
- (156)** Data reînnoirii
 Date of the renewal
- Numere de înregistrare conexe**
 Related registration numbers
- (181)** Data prevăzută de expirare a înregistrării
 Expected expiration date of the registration
- (186)** Data prevăzută de expirare a reînnoirii
 Expected expiration date of the renewal
- (200)** Date referitoare la cerere
Data concerning the application
- (210)** Numărul de depozit al cererii
 Serial number of the application
- (220)** Data de depozit a cererii
 Date of filing of the application
- (230)** Data referitoare la expoziție
 Data concerning exhibitions
- (300)** Date referitoare la prioritate conform Convenției de la Paris, și alte date referitoare la vechimea sau la înregistrarea mărcii în țara de origine
Data relating to priority under the Paris Convention and other data relating to seniority or to the registration of the mark in the country of origin
- (310)** Numărul de depozit al cererii inițiale
 Serial number assigned to the first application
- (320)** Data de depozit a cererii inițiale
 Date of filing of the first application
- (330)** Codul conform normei ST.3 a OMPI, care permite identificarea oficiului național sau regional la care a fost depusă cererea inițială sau organizația la care a fost depusă cererea inițială
 WIPO Standard ST.3 code, identifying the national or regional Office where the first application was made or the organization where the first application was made
- (400)** Data la care anumite informații sunt făcute accesibile publicului
Date(s) of making information available to the public
- (441)** Data la care informațiile privind cererea neexaminată au fost făcute accesibile publicului
 Date of making information available to the public regarding the non-examined application
- (442)** Data la care informațiile privind cererea examinată au fost făcute accesibile publicului
 Date of making information available to the public regarding the examined application
- (450)** Data la care informațiile privind înregistrarea au fost făcute accesibile publicului
 Date of making information available to the public regarding the registration

- (500)** Informații diverse
Various information
- Clasificarea produselor și/sau serviciilor
Classification, goods and/or services
- (511)** Clasificarea internațională a produselor și serviciilor, în scopul înregistrării mărcilor (Clasificarea de la Nisa) și/sau lista produselor și/sau serviciilor clasificate conform acestei clasificări
The International Classification of Goods and Services for the Purposes of the Registration of Marks (Nice Classification) and/or list of goods and/or services classified according thereto
- Indicații referitoare la folosirea mărcii
Indications regarding the use of the mark
- (526)** Elementele mărcii asupra cărora nu se extinde dreptul exclusiv
Disclaimer
- Descrierea elementelor figurative ale mărcii
Description of the figurative elements of the mark
- (531)** Conform Clasificării internaționale a elementelor figurative ale mărcilor (Clasificarea de la Viena)
According to the International Classification of the Figurative Elements of Marks (Vienna Classification)
- (540)** Reproducerea mărcii
Reproduction of the mark
- (551)** Indicarea faptului că marca este o marcă colectivă, o marcă de certificare sau o marcă de garanție
Indication to the effect that the mark is a collective mark, a certification mark or a guarantee mark
- (554)** Marca tridimensională
Three-dimensional mark
- (580)** Data înscrierii oricărui tip de tranzacție privind cererile de înregistrare sau înregistrările (de exemplu: modificare de titular, modificare de nume sau adresă, renunțare, expirare a protecției)
Date of recording of any kind of transaction in respect of applications or registrations (e.g., change in ownership, change in name or address, renunciation, termination of protection)
- (591)** Informații privind culorile revendicate
Information concerning colors claimed
- (600)** Referințe la alte depozite și înregistrări de marcă înrudite din punct de vedere juridic
References to other legally related application(s) and registration(s)
- (641)** Numărul și data altor cereri înrudite din punct de vedere juridic
Number(s) and date(s) of other legally related applications
- (646)** Numărul și data altor înregistrărilor înrudite din punct de vedere juridic
Number(s) and date(s) of other legally related registrations
- (700)** Informații privind părțile interesate de o cerere sau de o înregistrare
Information concerning parties concerned with the application/registration
- (730)** Numele și adresa solicitantului sau titularului înregistrării
Name and address of the applicant or the holder of the registration
- Informații privind licențiatul sau licențiații
Information regarding licensee(s)
- (791)** Numele și adresa licențiatului
Name and address of the licensee
- (800)** Anumite date referitoare la înregistrarea internațională a mărcilor conform Aranjamentului de la Madrid, privind înregistrarea internațională a mărcilor și Protocolului referitor la acest Aranjament
Certain data relating to the international registration of marks under the Madrid Agreement Concerning the International Registration of Marks and the Protocol Relating to that Agreement

Cereri de înregistrare / Applications for registration

În conformitate cu Legea nr. 38/2008 privind protecția mărcilor, cererea de înregistrare a mărcii se depune la AGEPI de către solicitant, personal sau prin intermediul unui reprezentant.

O cerere trebuie să se refere la o singură marcă și trebuie să conțină documentele prevăzute în art. 30 din Lege.

Orice persoană interesată în termen de 3 luni de la data publicării datelor cu privire la cererea depusă poate prezenta în scris la AGEPI observații motivate privind necesitatea de a refuza înregistrarea mărcii conform art. 7 și/sau să formuleze o opoziție la înregistrarea mărcii pe motiv că înregistrarea acesteia ar trebui refuzată în baza prevederilor art. 8 și/sau, după caz, art. 7 din Lege.

In accordance with the Law No 38/2008 on the Protection of Trademarks, a trademark registration application shall be filed with the AGEPI by the applicant, in person or through a representative.

An application shall relate to one trademark only and shall contain the documents provided for in Art. 30 of the Law.

Within three months of the date of publication of a trademark registration application, any person concerned shall be entitled to submit its comments in writing to the AGEPI, providing justification of the need for refusal of the trademark registration on the basis of Article 7 and/or lodge an opposition against registration of a trademark on the grounds that its registration must be refused on the basis of Article 8 and/or, as appropriate, Article 7 of the Law.

(210) **054976**
 (220) 18.03.2025
 (730) **WINEBANK & CO S.R.L., MD**
 Str. George Coşbuc nr. 13,
 MD-2045, Chişinău, Republica Moldova
 (540)



(591) Culori revendicate: verde, galben.
 (511) NCL(12-2025)
 39 - servicii de livrare a alimentelor, livrarea alimentelor de către restaurante, livrarea alimentelor și băuturilor preparate pentru consum;
 43 - servicii de alimentație publică; servicii de cazare temporară.
 (531) CFE(9) 02.01.18; 04.05.02; 08.01.04; 08.01.15; 08.07.10; 27.05.01; 29.01.12.

(210) **055015**
 (220) 24.03.2025
 (730) **MOLDAVSCHII STANDART S.R.L., întreprindere cu capital străin, fabrică de vinuri și divinuri, MD**
 Str. Iu. Gagarin nr. 30, MD-7422,
 Tvardița, Taraclia, Republica Moldova

(540)



(554) Marcă tridimensională.

(511) NCL(12-2025)

21 - ustensile și recipiente pentru menaj sau de bucătărie; articole de bucătărie și veselă, cu excepția furculițelor, cuțitelor și lingurilor; piepteni și bureți; perii, cu excepția pensulelor; materiale pentru perii; articole pentru curățare; sticlă brută sau semiprelucrată, cu excepția sticlei pentru construcții; sticlărie, porțelan și ceramică;

33 - băuturi alcoolice, cu excepția berii; preparate alcoolice pentru fabricarea băuturilor.

(531) CFE(9) 19.07.01; 19.07.22.

(210) **055036**
 (220) 27.03.2025
 (730) **MATHBOT EA S.R.L., MD**
 Str-la 2 Cişmelelor nr. 7/A, MD-2003,
 Durlești, Chişinău, Republica Moldova

(540)



(591) Culori revendicate: alb, albastru.

(511) NCL(12-2025)

- 09 - software, software de gestiune financiară, software de suport pentru luarea deciziilor, aplicații software, software de calculatoare pentru gestionarea tranzacțiilor financiare, roboți web fiind programe de calculator, software pentru speculații intrazilnice (day trading), programe de calculator folosite la tranzacționarea acțiunilor și obligațiunilor, programe de jocuri pe calculator pentru simularea tranzacțiilor de valori mobiliare (software), software pentru criptografie, software pentru întreprinderi, software de inteligență artificială, software informatic de uz comercial;
- 42 - servicii științifice și tehnologice, precum și servicii de cercetare și creație, referitoare la acestea; servicii de analiză industrială, cercetare industrială și proiectare industrială; servicii de control al calității și de autentificare; crearea și dezvoltarea calculatoarelor și programelor de calculator.

(531) CFE(9) 17.05.01; 17.05.04; 27.05.24; 29.01.12.

(210) **055065**

(220) 02.04.2025

(730) **ITEL TECHNOLOGY LIMITED, CN**

Flat N, 16/F., Block B, Universal Industrial Centre, 19-25 Shan Mie Street, Fotan, New Territories, Hong Kong, China

(540)



(511) NCL(12-2025)

- 09 - telefoane mobile; huse pentru telefoane inteligente; suporturi adaptate pentru telefoane mobile și telefoane inteligente; televizoare; videoproiectoare; periferice adaptate pentru a fi folosite la calculator; laptopuri; tablete; programe de calculator înregistrate; suporturi adaptate pentru laptopuri; alimentatoare pentru acumulate; cabluri pentru transmisia de date; cutii pentru difuzoare; căști audio; aparate de fotografiat; echipamente de procesare a datelor; ceasuri inteligente; dispozitive pentru interconectarea rețelelor locale (router); camere video portabile; folii de protecție adaptate pentru telefoane inteligente; telefoane inteligente; difuzoare inteligente; încărcătoare portabile; aparate electrice de măsurare; materiale pentru rețeaua de electricitate (fire, cabluri); prize electrice; adaptoare electrice; comutatoare (electricitate); invertoare (electricitate); circuite integrate; supercapacitori pentru stocarea de energie; întrerupătoare; conexiuni de cablu (electricitate); semiconductoare; cutii de joncțiune (electricitate); plachete de siliciu; dulapuri de distribuție (electricitate); baterii galvanice; baterii solare; panouri solare pentru producerea energiei electrice; dispozitive electrice de comandă pentru gestiunea energiei; programe de sisteme de operare; aparate și instalații fotovoltaice pentru generarea energiei solară.

(531) CFE(9) 01.15.21; 26.01.20; 27.05.24.

(210) **055087**

(220) 08.04.2025

(730) **HARUȚA Victor, MD**

MD-4114, Ciucur-Mingir, Cimișlia, Republica Moldova

(540)

AXIS-Y

(511) NCL(12-2025)

- 03 - cosmetice și produse de toaletă nemedicinale; produse nemedicinale pentru curățarea dinților; produse de parfumerie, uleiuri esențiale; preparate pentru albit și alte substanțe pentru spălat; preparate pentru curățare, lustruire și șlefuire;
- 35 - servicii on-line de tranzacționare, și anume servicii de operare on-line pe piețe pentru vânzătorii și cumpărătorii de produse și servicii; servicii on-line de tranzacționare în care vânzătorii afișează produsele sau serviciile care urmează să fie oferite spre vânzare, achiziționare sau spre licitare prin intermediul Internetului, în scopul facilitării vânzării de produse și servicii de către terți prin intermediul unei rețele de calculatoare; oferire de răspuns evaluativ și evaluări de produse și servicii oferite de vânzători, evaluarea valorii și a prețurilor produselor și serviciilor oferite de vânzători, serviciilor de performanță a cumpărătorilor și vânzătorilor, serviciilor de livrare, precum și experiența globală de tranzacționare în legătură cu acestea; oferirea unui ghid de căutare de publicitate on-line care oferă produse și servicii ale vânzătorilor; oferirea unei baze de date de căutare on-line de evaluare pentru cumpărători și vânzători; agenții de import-export; publicitate; gestiunea afacerilor comerciale; administrare comercială; lucrări de birou; servicii furnizate prin intermediul magazinelor de vânzare cu amănuntul, prin punctele de vânzare angro, prin intermediul automatelor pentru vânzarea produselor, cataloagelor cu comandă prin poștă sau cu comandă prin mijloace electronice, prin intermediul site-urilor web sau al emisiunilor de tip teleshopping; servicii de achiziție pentru terți; relații publice; închirierea automatelor pentru vânzarea produselor; servicii de comercializare pentru terți prestare de supermarketuri, hipermarketuri, buticuri, magazine, gherete, chioșcuri și tarabe.

(210) **055094**

(220) 09.04.2025

(730) **Hangzhou Hikvision Digital Technology Co., Ltd, CN**

No. 555 Qianmo Road, Binjiang District, Hangzhou, Zhejiang Province, China

(540)

Guanlan

(511) NCL(12-2025)

- 09 - programe de calculator, descărcabile; aplicații software de calculatoare, descărcabile; programe de calculatoare înregistrate; programe de calculatoare (software descărcabil); software chatbot de calculator pentru simularea conversațiilor; echipamente de procesare a datelor; platforme de software de calculatoare înregistrat sau descărcabil; aplicații software descărcabile pentru telefoane inteligente; software și programe de calculatoare înregistrate; software pentru controlul funcționării dispozitivelor audio și video; seturi de date, înregistrate sau descărcabile; programe de calculatoare pentru prelucrarea imaginilor, graficelor și textelor; software informatic descărcabil pentru colectarea, analiza și organizarea datelor în domeniul învățării profunde; aparate de recunoaștere facială; aparate de comunicare din cadrul rețelei; camere video portabile; aparate electrice de supraveghere; detectoare; aparate de detectare cu raze infraroșii; aparate pentru analiza aerului; aparate și instrumente optice; ecrane video; afișaje numerice electronice; senzori; dispozitive de alarmă; instalații electrice antifurt; baterii galvanice; servere informatice; servere de rețea; aparate de înregistrare video în rețea; radare; aparate de control al securității;
- 42 - cercetarea în domeniul inteligenței artificiale; proiectarea și dezvoltarea produselor multimedia; dezvoltarea platformelor de calculatoare; proiectarea sistemelor informatice; proiectarea de software; proiectarea și dezvoltarea aplicațiilor de software pentru telefoane mobile; cloud computing; consultanță în proiectarea și dezvoltarea hardware-ului pentru computere; furnizarea sistemelor informatice virtuale prin tehnica cloud; servicii de consultanță în materie de tehnologie a informației (IT); stocarea electronică a datelor; întreținerea programelor de calculator;

software ca serviciu (SaaS); actualizarea software-ului; furnizarea informațiilor în legătură cu tehnologia calculatoarelor și programarea prin intermediul unui site; proiectarea de software pentru calculatoare; furnizarea motoarelor de căutare în Internet; servicii de consultanță tehnologică pentru transformarea digitală; programarea calculatoarelor pentru prelucrarea datelor; crearea și design a indexurilor de informații bazate pe site-uri web pentru alte persoane (servicii de tehnologia informației); conversia datelor și programelor informatice, alta decât conversia fizică; instalarea programelor; platformă ca serviciu (PaaS).

- (210) **055095**
 (220) 09.04.2025
 (730) **Hangzhou Hikvision Digital Technology Co., Ltd, CN**
 No. 555 Qianmo Road, Binjiang District, Hangzhou, Zhejiang Province, China
 (540)



- (591) Culori revendicate: alb, albastru-deschis, albastru-închis.
 (511) NCL(12-2025)
 09 - programe de calculator, descărcabile; aplicații software de calculatoare, descărcabile; programe de calculatoare înregistrate; programe de calculatoare (software descărcabil); software chatbot de calculator pentru

simularea conversațiilor; echipamente de procesare a datelor; platforme de software de calculatoare înregistrat sau descărcabil; aplicații software descărcabile pentru telefoane inteligente; software și programe de calculatoare înregistrate; software pentru controlul funcționării dispozitivelor audio și video; seturi de date, înregistrate sau descărcabile; programe de calculator pentru prelucrarea imaginilor, graficelor și textelor; software informatic descărcabil pentru colectarea, analiza și organizarea datelor în domeniul învățării profunde; aparate de recunoaștere facială; aparate de comunicare din cadrul rețelei; camere video portabile; aparate electrice de supraveghere; detectoare; aparate de detectare cu raze infraroșii; aparate pentru analiza aerului; aparate și instrumente optice; ecrane video; afișaje numerice electronice; senzori; dispozitive de alarmă; instalații electrice antifurt; baterii galvanice; servere informatice; servere de rețea; aparate de înregistrare video în rețea; radare; aparate de control al securității;

- 42 - cercetarea în domeniul inteligenței artificiale; proiectarea și dezvoltarea produselor multimedia; dezvoltarea platformelor de calculatoare; proiectarea sistemelor informatice; proiectarea de software; proiectarea și dezvoltarea aplicațiilor de software pentru telefoane mobile; cloud computing; consultanță în proiectarea și dezvoltarea hardware-ului pentru computere; furnizarea sistemelor informatice virtuale prin tehnica cloud; servicii de consultanță în materie de tehnologie a informației (IT); stocarea electronică a datelor; întreținerea programelor de calculator; software ca serviciu (SaaS); actualizarea software-ului; furnizarea informațiilor în legătură cu tehnologia calculatoarelor și programarea prin intermediul unui site; proiectarea de software pentru calculatoare; furnizarea motoarelor de căutare în Internet; servicii de consultanță tehnologică pentru transformarea digitală; programarea calculatoarelor pentru prelucrarea datelor; crearea și design a indexurilor de informații bazate pe site-uri web pentru alte persoane (servicii de tehnologia informației); conversia datelor și programelor informatice, alta decât conversia fizică; instalarea programelor; platformă ca serviciu (PaaS).
- (531) CFE(9) 26.04.01; 26.04.05; 26.04.18; 26.11.12; 27.05.21; 29.01.13.

- (210) **055098**
 (220) 08.04.2025
 (730) **FoundationLogic Innovation Corp, VG**
 1st Floor, Columbus Centre, PO Box 2283,
 Road Town, Tortola VG1110, Insulele Virgine Britanice
 (540)

ElphaPex

- (511) NCL(12-2025)
 09 - portofele cu hardware pentru criptomonedă; hardware de stocare în rețea (NAS); componente hardware cu memorie; hardware pentru server de acces la rețea; hardware pentru calculatoare; periferice adaptate pentru a fi folosite la calculatoare; echipamente de procesare a datelor; portofele electronice descărcabile; programe de calculatoare (software descărcabil); servere informatice.

- (210) **055124**
 (220) 14.04.2025
 (730) **EXTRO PLASTICA SRL, RO**
 Str. ADY ENDRE Nr. 40, bl B, ap. 13, JUDET SATU MARE, ROMÂNIA
 (540)



- (591) Culori revendicate: verde, alb.
 (511) NCL(12-2025)
 09 - tuburi de protecție pentru cabluri electrice; instalații de cabluri electrice; cablu izolat pentru instalații electrice;
 17 - tuburi flexibile pentru izolare; tuburi flexibile care conțin fibre de carbon; țevi, tuburi și furtunuri flexibile și garnituri pentru acestea, inclusiv supape, nemetalice; furtunuri flexibile din materiale plastice; izolatori pentru cabluri electrice; acoperiri izolatoare pentru protejarea electrică a cablurilor; conducte, tuburi, furtunuri flexibile și accesoriiile lor (inclusiv supape) și fittinguri pentru conducte rigide,

toate nemetalice; furtun flexibil din materiale plastice cu plasă de sârmă; materiale plastice extrudate (produse semifabricate); rășini artificiale sub formă de tuburi destinate utilizării în producție (produse semifinite); cuplaje nemetalice pentru tuburi; conectori nemetalice pentru tuburi; racorduri nemetalice pentru tuburi; tuburi și țevi din cauciuc; furtunuri din cauciuc; cuplaje din cauciuc pentru tuburi; tuburi din cauciuc siliconic termocontractabili; căptușeli de cauciuc pentru tuburi; materiale pentru etanșare și izolare;

- 19 - conducte rigide, nemetalice;
 35 - servicii de vânzare angro în legătură cu tuburi de protecție pentru cabluri electrice, instalații de cabluri electrice, cabluri izolate pentru instalații electrice, tuburi flexibile pentru izolare, tuburi flexibile care conțin fibre de carbon, țevi, tuburi și furtunuri flexibile și garnituri pentru acestea, inclusiv supape, nemetalice; servicii de vânzare angro în legătură cu furtunuri flexibile din materiale plastice, izolatori pentru cabluri electrice, acoperiri izolatoare pentru protejarea electrică a cablurilor, conducte, tuburi, furtunuri flexibile și accesoriiile acestora (inclusiv supape) și fittinguri pentru conducte rigide, toate nemetalice; servicii de vânzare angro în legătură cu furtunuri flexibile din materiale plastice, izolatori pentru cabluri electrice, acoperiri izolatoare pentru protejarea electrică a cablurilor, conducte, tuburi, furtunuri flexibile și accesoriiile acestora (inclusiv supape) și fittinguri pentru conducte rigide,

toate nemetalice; servicii de vânzare cu amănuntul în legătură cu furtunuri flexibile din materiale plastice cu plasă de sârmă, materiale plastice extrudate (produse semifabricate), rășini artificiale sub formă de tuburi destinate utilizării în producție (produse semifinite), cuplaje nemetalice pentru tuburi; servicii de vânzare cu amănuntul în legătură cu conectori nemetalici pentru tuburi, racorduri nemetalice pentru tuburi, tuburi și țevi din cauciuc, furtunuri din cauciuc, cuplaje din cauciuc pentru tuburi, tuburi din cauciuc siliconic termocontractabili, căptușeli de cauciuc pentru tuburi, materiale pentru etanșare și izolare, conducte rigide, nemetalice; publicitate, inclusiv publicitatea on-line pentru tuburi de protecție pentru cabluri electrice, instalații de cabluri electrice, cabluri izolate pentru instalații electrice, tuburi flexibile pentru izolare, tuburi flexibile care conțin fibre de carbon, țevi, tuburi și furtunuri flexibile și garnituri pentru acestea, inclusiv supape, nemetalice; publicitate, inclusiv publicitatea on-line pentru furtunuri flexibile din materiale plastice, izolatori pentru cabluri electrice, acoperirea izolatoarelor pentru protejarea electrică a cablurilor, conducte, tuburi, furtunuri flexibile și accesoriile acestora (inclusiv supape) și fittinguri pentru conducte rigide, toate nemetalice, furtunuri flexibile din materiale plastice cu plasă de sârmă; publicitate, inclusiv publicitatea on-line pentru materiale plastice extrudate (produse semifabricate), rășini artificiale sub formă de tuburi destinate utilizării în producție (produse semifinite), cuplaje nemetalice pentru tuburi, conectori nemetalici pentru tuburi; publicitate, inclusiv publicitatea on-line pentru racorduri nemetalice pentru tuburi, tuburi și țevi din cauciuc, furtunuri din cauciuc, cuplaje din cauciuc pentru tuburi, tuburi din cauciuc siliconic termocontractabili, căptușeli de cauciuc pentru tuburi, materiale pentru etanșare și izolare, conducte rigide, nemetalice; managementul afacerilor, administrarea afacerilor magazinelor de comerț cu amănuntul în legătură cu tuburi de protecție pentru cabluri electrice, instalații de cabluri electrice, cabluri izolate pentru instalații electrice, tuburi flexibile pentru izolare, tuburi flexibile care conțin fibre de carbon; managementul afacerilor, administrarea afacerilor magazinelor de comerț cu amănuntul în legătură cu țevi, tuburi și furtunuri flexibile și garnituri pentru acestea, inclusiv supape, nemetalice, furtunuri flexibile din materiale plasti-

ce, izolatori pentru cabluri electrice, acoperiri izolatoare pentru protejarea electrică a cablurilor; managementul afacerilor, administrarea afacerilor magazinelor de comerț cu amănuntul în legătură cu conducte, tuburi, furtunuri flexibile și accesoriile acestora (inclusiv supape) și fittinguri pentru conducte rigide, toate nemetalice, furtunuri flexibile din materiale plastice cu plasă de sârmă, materiale plastice extrudate (produse semifabricate); managementul afacerilor, administrarea afacerilor magazinelor de comerț cu amănuntul în legătură cu rășini artificiale sub formă de tuburi destinate utilizării în producție (produse semifinite), cuplaje nemetalice pentru tuburi, conectori nemetalice pentru tuburi, racorduri nemetalice pentru tuburi, tuburi și țevi din cauciuc, furtunuri din cauciuc, cuplaje din cauciuc pentru tuburi, tuburi din cauciuc siliconic termocontractabili, căptușeli de cauciuc pentru tuburi, materiale pentru etanșare și izolare, conducte rigide, nemetalice; servicii de informații comerciale furnizate on-line prin Internet sau o rețea globală de calculatoare, servicii de informații comerciale furnizate on-line dintr-o bază de date computerizată sau de pe Internet, servicii de marketing, publicitate și promovare în legătură cu tuburi de protecție pentru cabluri electrice, instalații de cabluri electrice, cabluri izolate pentru instalații electrice, tuburi flexibile pentru izolare, tuburi flexibile care conțin fibre de carbon, țevi, tuburi și furtunuri flexibile și garnituri pentru acestea, inclusiv supape, nemetalice; servicii de informații comerciale furnizate on-line prin Internet sau o rețea globală de calculatoare, servicii de informații comerciale furnizate on-line dintr-o bază de date computerizată sau de pe Internet, servicii de marketing, publicitate și promovare în legătură cu furtunuri flexibile din materiale plastice, izolatori pentru cabluri electrice, acoperire izolatoarelor pentru protejarea electrică a cablurilor, conductelor, tuburilor, furtunurilor flexibile și accesoriilor acestora (inclusiv supape) și fittinguri pentru conducte rigide, toate nemetalice; servicii de informații comerciale furnizate on-line prin Internet sau o rețea globală de calculatoare, servicii de informații comerciale furnizate on-line dintr-o bază de date computerizată sau de pe Internet, servicii de marketing, publicitate și promovare în legătură cu furtunuri flexibile din materiale plastice cu plasă de sârmă, materiale plastice extrudate (produse semifabricate), rășini

artificiale sub formă de tuburi destinate utilizării în producție (produse semifinite), cuplaje nemetalice pentru tuburi, conectori nemetalice pentru tuburi; servicii de informații comerciale furnizate on-line prin Internet sau o rețea globală de calculatoare, servicii de informații comerciale furnizate on-line dintr-o bază de date computerizată sau de pe Internet, servicii de marketing, publicitate și promovare în legătură cu racorduri nemetalice pentru tuburi, tuburi și țevi din cauciuc, furtunuri din cauciuc, cuplaje din cauciuc pentru tuburi, tuburi din cauciuc siliconic termocontractabili, căptușeli de cauciuc pentru tuburi, materiale pentru etanșare și izolare, conducte rigide, nemetalice, care permite clienților să le vadă și să le achiziționeze cât mai comod, prin magazine angro sau cu amănuntul, prin cataloage de vânzare prin corespondență, prin mijloace electronice, prin intermediul site-urilor web și prin intermediul emisiunilor de teleshopping; servicii de magazine fizice sau on-line de comercializare cu amănuntul și/sau angro de tuburi de protecție pentru cabluri electrice, instalații de cabluri electrice, cabluri izolate pentru instalații electrice, tuburi flexibile pentru izolare, tuburi flexibile care conțin fibre de carbon, țevi, tuburi, furtunuri flexibile și garnituri pentru acestea, inclusiv supape, nemetalice; servicii de magazine fizice sau on-line de comercializare cu amănuntul și/sau angro de furtunuri flexibile din materiale plastice, izolatori pentru cabluri electrice, acoperiri izolatoare pentru protejarea electrică a cablurilor, conducte, tuburi, furtunuri flexibile și accesoriile acestora (inclusiv supape) și fittinguri pentru conducte rigide, toate nemetalice, furtunuri flexibile din materiale plastice cu plasă de sârmă; servicii de magazine fizice sau on-line de comercializare cu amănuntul și/sau angro de materiale plastice extrudate (produse semifabricate), rășini artificiale sub formă de tuburi destinate utilizării în producție (produse semifinite), cuplaje nemetalice pentru tuburi, conectori nemetalici pentru tuburi, racorduri nemetalice pentru tuburi, tuburi și țevi din cauciuc; servicii de magazine fizice sau on-line de comercializare cu amănuntul și/sau angro de furtunuri din cauciuc, cuplaje din cauciuc pentru tuburi, tuburi din cauciuc siliconic termocontractabili, căptușeli de cauciuc pentru tuburi, materiale pentru etanșare și izolare, conducte rigide, nemetalice; distribuirea materialelor publicitare, și anume pliante,

prospecte, broșuri, mostre, în special pentru vânzările la distanță de tuburi de protecție pentru cabluri electrice, instalații de cabluri electrice, cabluri izolate pentru instalații electrice, tuburi flexibile pentru izolare, tuburi flexibile care conțin fibre de carbon, țevi, tuburi și furtunuri flexibile și garnituri pentru acestea, inclusiv supape, nemetalice; distribuirea materialelor publicitare, și anume pliante, prospecte, broșuri, mostre, în special pentru vânzările la distanță de furtunuri flexibile din materiale plastice, izolatori pentru cabluri electrice, acoperiri izolatoare pentru protejarea electrică a cablurilor, conducte, tuburi, furtunuri flexibile și accesoriile acestora (inclusiv supape) și fittinguri pentru conducte rigide, toate nemetalice, furtunuri flexibile din materiale plastice cu plasă de sârmă; distribuirea materialelor publicitare, și anume pliante, prospecte, broșuri, mostre, în special pentru vânzările la distanță de materiale plastice extrudate (produse semifabricate), rășini artificiale sub formă de tuburi destinate utilizării în producție (produse semifinite), cuplaje nemetalice pentru tuburi, conectori nemetalici pentru tuburi, racorduri nemetalice pentru tuburi; distribuirea materialelor publicitare, și anume pliante, prospecte, broșuri, mostre, în special pentru vânzările la distanță de tuburi și țevi din cauciuc, furtunuri din cauciuc, cuplaje din cauciuc pentru tuburi, tuburi din cauciuc siliconic termocontractabili, căptușeli de cauciuc pentru tuburi, materiale pentru etanșare și izolare, conducte rigide, nemetalice, pe bază de catalog; servicii de gestionare a afacerilor în legătură cu comerțul electronic de tuburi de protecție pentru cabluri electrice, instalații de cabluri electrice, cabluri izolate pentru instalații electrice, tuburi flexibile pentru izolare, tuburi flexibile care conțin fibre de carbon, țevi, tuburi și furtunuri flexibile și garnituri pentru acestea, inclusiv supape, nemetalice, pe bază de catalog; servicii de gestionare a afacerilor în legătură cu comerțul electronic de furtunuri flexibile din materiale plastice, izolatori pentru cabluri electrice, acoperiri izolatoare pentru protejarea electrică a cablurilor, conducte, tuburi, furtunuri flexibile și accesoriile acestora (inclusiv supape) și fittinguri pentru conducte rigide, toate nemetalice, furtunuri flexibile din materiale plastice cu plasă de sârmă, pe bază de catalog; servicii de gestionare a afacerilor în legătură cu comerțul electronic de materiale plastice extrudate (produse

semifabricate), rășini artificiale sub formă de tuburi destinate utilizării în producție (produse semifinite), cuplaje nemetalice pentru tuburi, conectori nemetalici pentru tuburi, racorduri nemetalice pentru tuburi, tuburi și țevi din cauciuc, pe bază de catalog; servicii de gestionare a afacerilor în legătură cu comerțul electronic de furtunuri din cauciuc, cuplaje din cauciuc pentru tuburi, tuburi din cauciuc siliconic termocontractabili, căptușeli de cauciuc pentru tuburi, materiale pentru etanșare și izolare, conducte rigide, nemetalice; prezentarea produselor prin toate mijloacele de comunicare pentru vânzarea cu amănuntul și angro în legătură cu tuburile de protecție pentru cabluri electrice, instalațiile de cabluri electrice, cabluri izolate pentru instalații electrice, tuburi flexibile pentru izolare, tuburi flexibile care conțin fibre de carbon, țevi, tuburi și furtunuri flexibile și garnituri pentru acestea, inclusiv supape, nemetalice; prezentarea produselor prin toate mijloacele de comunicare pentru vânzarea cu amănuntul și angro în legătură cu furtunuri flexibile din materiale plastice, izolatori pentru cabluri electrice, acoperiri izolatoare pentru protejarea electrică a cablurilor, conducte, tuburi, furtunuri flexibile și accesoriile acestora (inclusiv supape) și fittinguri pentru conducte rigide, toate nemetalice, prezentarea produselor prin toate mijloacele de comunicare pentru vânzarea cu amănuntul și angro în legătură cu furtunuri flexibile din materiale plastice cu plasă de sârmă, materiale plastice extrudate (produse semifabricate), rășini artificiale sub formă de tuburi destinate utilizării în producție (produse semifinite), cuplaje nemetalice pentru tuburi, conectori nemetalici pentru tuburi, racorduri nemetalice pentru tuburi, tuburi și țevi din cauciuc; prezentarea produselor prin toate mijloacele de comunicare pentru vânzarea cu amănuntul și angro în legătură cu furtunuri din cauciuc, cuplaje din cauciuc pentru tuburi, tuburi din cauciuc siliconic termocontractabili, căptușeli de cauciuc pentru tuburi, materiale pentru etanșare și izolare, conducte rigide, nemetalice; oferirea informațiilor comerciale și consiliere pentru consumatori în alegerea produselor și serviciilor, furnizarea unui catalog on-line cu informații despre tuburi de protecție pentru cabluri electrice, instalații de cabluri electrice, cabluri izolate pentru instalații electrice, tuburi flexibile pentru izolare, tuburi flexibile care conțin fibre de carbon, țevi, tuburi și furtunuri flexibile și garnituri pentru acestea, inclusiv supape, nemetalice; servicii de comenzi on-line computerizate pentru vânzarea produselor angro și cu amănuntul, organizarea și coordonarea târgurilor și expozițiilor în scopuri publicitare în legătură cu tuburi de protecție pentru cabluri electrice, instalații de cabluri electrice, cabluri izolate pentru instalații electrice, tuburi flexibile pentru izolare, tuburi flexibile care conțin fibre de carbon, țevi, tuburi și furtunuri flexibile și garnituri pentru acestea, inclusiv supape, nemetalice; servicii de comenzi on-line computerizate pentru vânzarea produselor angro și cu amănuntul, organizarea și coordonarea târgurilor și expozițiilor în scopuri publicitare în legătură cu furtunuri flexibile din materiale plastice, izolatori pentru cabluri electrice, acoperiri izolatoare pentru protejarea electrică a cablurilor, conducte, tuburi, furtunuri flexibile și accesoriile acestora (inclusiv supape) și fittinguri pentru conducte rigide, toate nemetalice, furtunuri flexibile din materiale plastice cu plasă de sârmă, materiale plastice extrudate (produse semifabricate); servicii de comenzi on-line computerizate pentru

tuburi și furtunuri flexibile și garnituri pentru acestea, inclusiv supape, nemetalice; oferirea informațiilor comerciale și consiliere pentru consumatori în alegerea produselor și serviciilor, furnizarea unui catalog on-line cu informații despre furtunuri flexibile din materiale plastice, izolatori pentru cabluri electrice, acoperirea izolatoarelor pentru protejarea electrică a cablurilor, conducte, tuburi, furtunuri flexibile și accesoriile acestora (inclusiv supape) și fittinguri pentru conducte rigide, toate nemetalice, furtunuri flexibile din materiale plastice cu plasă de sârmă; oferirea informațiilor comerciale și consiliere pentru consumatori în alegerea produselor și serviciilor, furnizarea unui catalog on-line cu informații despre materiale plastice extrudate (produse semifabricate), rășini artificiale sub formă de tuburi destinate utilizării în producție (produse semifinite), cuplaje nemetalice pentru tuburi, conectori nemetalici pentru tuburi, racorduri nemetalici pentru tuburi; oferirea informațiilor comerciale și consiliere pentru consumatori în alegerea produselor și serviciilor, furnizarea unui catalog on-line cu informații despre tuburi și țevi din cauciuc, furtunuri din cauciuc, cuplaje din cauciuc pentru tuburi, tuburi din cauciuc siliconic termocontractabili, căptușeli din cauciuc pentru tuburi, materiale pentru etanșare și izolare, conducte rigide, nemetalice; servicii de comenzi on-line computerizate pentru vânzarea produselor angro și cu amănuntul, organizarea și coordonarea târgurilor și expozițiilor în scopuri publicitare în legătură cu tuburi de protecție pentru cabluri electrice, instalații de cabluri electrice, cabluri izolate pentru instalații electrice, tuburi flexibile pentru izolare, tuburi flexibile care conțin fibre de carbon, țevi, tuburi și furtunuri flexibile și garnituri pentru acestea, inclusiv supape, nemetalice; servicii de comenzi on-line computerizate pentru vânzarea produselor angro și cu amănuntul, organizarea și coordonarea târgurilor și expozițiilor în scopuri publicitare în legătură cu furtunuri flexibile din materiale plastice, izolatori pentru cabluri electrice, acoperiri izolatoare pentru protejarea electrică a cablurilor, conducte, tuburi, furtunuri flexibile și accesoriile acestora (inclusiv supape) și fittinguri pentru conducte rigide, toate nemetalice, furtunuri flexibile din materiale plastice cu plasă de sârmă, materiale plastice extrudate (produse semifabricate); servicii de comenzi on-line computerizate pentru

vânzarea de produse angro și cu amănuntul, organizarea și coordonarea târgurilor și expozițiilor în scopuri publicitare în legătură cu rășini artificiale sub formă de tuburi destinate utilizării în producție (produse semifinite), cuplaje nemetalice pentru tuburi, conectori nemetalici pentru tuburi, racorduri nemetalici pentru tuburi, tuburi și țevi din cauciuc; servicii de comenzi on-line computerizate pentru vânzarea produselor angro și cu amănuntul, organizarea și coordonarea târgurilor și expozițiilor în scopuri publicitare în legătură cu furtunuri din cauciuc, cuplaje din cauciuc pentru tuburi, tuburi din cauciuc siliconic termocontractabili, căptușeli de cauciuc pentru tuburi, materiale pentru etanșare și izolare, conducte rigide, nemetalice; servicii de import-export în legătură cu tuburi de protecție pentru cabluri electrice, instalații de cabluri electrice, cabluri izolate pentru instalații electrice; servicii de import-export în legătură cu tuburi flexibile pentru izolare, tuburi flexibile care conțin fibre de carbon, țevi, tuburi și furtunuri flexibile și garnituri pentru acestea, inclusiv supape, nemetalice; servicii de import-export în legătură cu furtunuri flexibile din materiale plastice, izolatori pentru cabluri electrice, acoperiri izolatoare pentru protejarea electrică a cablurilor; servicii de import-export în legătură cu conducte, tuburi, furtunuri flexibile și accesoriile acestora (inclusiv supape) și fittinguri pentru conducte rigide, toate nemetalice; servicii de import-export în legătură cu furtunuri flexibile din materiale plastice cu plasă de sârmă, materiale plastice extrudate (produse semifabricate), rășini artificiale sub formă de tuburi destinate utilizării în producție (produse semifinite), cuplaje nemetalice pentru tuburi; servicii de import-export în legătură cu conectori nemetalici pentru tuburi, racorduri nemetalici pentru tuburi, tuburi și țevi din cauciuc, furtunuri din cauciuc, cuplaje din cauciuc pentru tuburi, tuburi din cauciuc siliconic termocontractabili, căptușeli de cauciuc pentru tuburi, materiale pentru etanșare și izolare, conducte rigide, nemetalice; organizarea evenimentelor, expozițiilor, târgurilor și spectacolelor în scopuri comerciale, promoționale și publicitare, consiliere în afaceri privind francizarea, administrarea afacerilor în sistem de franciză, servicii de franciză pentru asistență de marketing, asistență privind comercializarea produselor, în cadrul unui contract de franciză, consultanță privind comerțul în barter.

(531) CFE(9) 14.01.01; 14.01.05; 27.05.01; 29.01.12.

(210) **055132**

(220) 14.04.2025

(730) **VENGAST INVESTMENTS LIMITED, CY**

Spyrou Kyprianou, 20, Office 403, 4th Floor, 1075, Nicosia, Cipru

(540)

Nu e doar hrană, ci wow-delicii!

(511) NCL(12-2025)

31 - hrană și băuturi pentru animale; hrană pentru animale de companie; băuturi pentru animale de companie; produse comestibile și gustări pentru pisici și câini;

35 - publicitate; administrarea, organizarea și managementul afacerilor; lucrări de birou; asistență administrativă în procesul de prezentare a unui răspuns la cererile de oferte; prelucrare administrativă de comenzi de marfă; administrarea programelor de fidelizare a clienților; analiza prețului de cost; contabilitate; audit financiar; vânzare prin licitație publică; gestiune administrativă externalizată pentru companii; negocierea contractelor comerciale pentru alte persoane; studii de piață; sondaje de opinie; facturare; întocmirea statelor de salarii; prezentarea produselor; date referitoare la afaceri; asistență în conducerea afacerilor; asistență în management pentru întreprinderi comerciale sau industriale; servicii de consiliere pentru conducerea afacerilor; cercetări pentru afaceri; previziuni economice; furnizarea evaluărilor a utilizatorilor în scopuri comerciale sau publicitare; furnizarea informațiilor de afaceri prin intermediul unui site; informații pentru afaceri; furnizarea informațiilor de contact comerciale și de afaceri; informații și asistență comerciale pentru consumatori în alegerea produselor și serviciilor; furnizarea clasamentelor a utilizatorilor în scopuri comerciale sau publicitare; compilarea informațiilor în baze de date informatice; compilații statistice; indexare web în scop comercial sau publicitar; gestiunea programelor de rambursare pentru alte persoane; administrare interimară de afaceri; administrarea comercială a licențelor produselor și a serviciilor pentru terți; consultanță pentru

conducerea afacerilor; consultanță cu privire la strategia de comunicare în domeniul publicității; consultanță cu privire la strategia de comunicare în domeniul relațiilor publice; consultanță privind organizarea afacerii; servicii de marketing; marketing destinat unui anumit scop; studii de marketing; furnizarea unei piețe on-line pentru cumpărătorii și vânzătorii de produse și servicii; redactarea textelor publicitare; redactarea scenariilor pentru scopuri publicitare; prelucrarea textelor; reactualizarea materialelor publicitare; actualizarea și întreținerea datelor din bazele de date informatice; actualizarea și administrarea informațiilor în registre; organizarea expozițiilor în scopuri comerciale sau publicitare; organizarea prezentărilor de modă în scop promoțional; organizarea târgurilor comerciale; închirierea spațiilor publicitare; decorarea vitrinelor; estimarea în afaceri comerciale; consultanță în managementul și organizarea afacerilor; servicii de intermediere a afacerilor cu privire la corelarea potențialilor investitori privați cu antreprenorii care au nevoie de finanțare; agenții de informații comerciale; servicii de expertiză în materie de eficiența afacerilor; servicii de externalizare (asistență în afaceri); servicii de coordonare a proiectelor de afaceri pentru proiecte de construcții; servicii de inteligență competitivă; servicii de comunicații corporative; servicii de layout în scopuri publicitare; optimizarea traficului pe site; servicii de comparare a prețurilor; prestarea serviciilor de piață inteligentă; servicii de aprovizionare pentru terți (achiziții de produse și servicii pentru alte întreprinderi); servicii de relații media; servicii de evidență a cadourilor; agenții de import-export; agenții de publicitate; servicii de relații cu publicul; servicii de lobby comercial; servicii de intermediere comercială; servicii de vânzare angro pentru preparate veterinare, pentru hrană și băuturi pentru animale, inclusiv pentru hrană și băuturi pentru animale de companie; servicii de comerț cu amănuntul on-line pentru muzică digitală descărcabilă; servicii de comerț cu amănuntul on-line pentru muzică și filme descărcabile și preînregistrate; servicii de comerț cu amănuntul a operelor de artă furnizate de galerii de artă; servicii de comerț cu amănuntul pentru preparate veterinare, pentru hrană și băuturi pentru animale, inclusiv pentru hrană și băuturi pentru animale de companie; căutare de informații în fișiere informatice, pentru terți; căutare de

sponsorizare; optimizarea motoarelor de căutare pentru promovarea vânzărilor; prezentarea produselor prin toate mijloacele de comunicare pentru vânzarea cu amănuntul; servicii de preluarea mesajelor vocale pentru abonați telefonici; închirierea panourilor de afișare (panouri publicitare); închirierea materialelor publicitare; închirierea timpului publicitar în mijloacele de comunicare; închirierea automatelor de vânzare; închirierea standurilor de vânzare; publicitate directă prin poștă; teste psihologice pentru selecția personalului; publicare de texte publicitare; publicitate radiofonică; publicitate de tip pay-per-click (PPC); publicitate exterioară; publicitate prin corespondență; publicitate on-line într-o rețea informatizată; lipirea afișelor publicitare; distribuirea eșantioanelor; difuzarea anunțurilor publicitare; dezvoltarea concepțiilor de publicitate; investigații pentru afaceri; sistematizarea informațiilor în fișiere electronice; compilarea indexurilor de informații în scopuri comerciale sau publicitare; profilarea consumatorilor în scopuri comerciale sau de marketing; promovarea vânzărilor pentru terți; promovarea produselor și serviciilor prin sponsorizarea evenimentelor educative, de divertisment și sportive; producție de clipuri publicitare; producție de programe a teleshopping; publicitate televizată; servicii de telemarketing; negocierea și încheierea tranzacțiilor comerciale pentru terți; consultanță profesională în afaceri; servicii de intermediere comercială în legătură cu relaționarea dintre diferiți profesioniști și clienți; servicii de recepție pentru vizitatori (funcții de birou); elaborarea studiilor de profitabilitate a afacerii; furnizarea informațiilor din registrul de abonați de telefonie; organizarea și susținerea evenimentelor comerciale; servicii de prelucrare a datelor (lucrări de birou); servicii de generare a exemplurilor (crearea interesului potențial al consumatorilor pentru produsele și serviciile companiei); gestionarea informatizată a fișelor și dosarelor medicale; promovarea produselor prin influenceri; marketing folosind influenceri; furnizarea informațiilor referitoare la varietatea de produse și informații publicitare legate de serviciile furnizate pe Internet prin intermediul paginilor web și site-urilor web, care permite consumatorilor să vizualizeze, comande, cumpere comod aceste produse și să comande servicii prin intermediul paginilor web și site-urilor web de pe Internet, precum și să

obțină informații relevante despre aceste produse și servicii; regruparea, pentru alte persoane, de diverse produse (cu excepția transportului lor), care permite clienților să vizualizeze și să cumpere comod aceste produse în punctele de comerț angro și cu amănuntul, prin automate de vânzare, prin cataloage pentru comenzi prin poștă sau prin mijloace electronice, inclusiv prin intermediul site-urilor web; servicii de informare și consultanță cu privire la toate serviciile sus-menționate.

- (210) **055133**
 (220) 14.04.2025
 (730) **RC Global Beverages Inc., HK**
 c/o 11th Floor, Dah Sing Life Building, 99
 Des Voeux Road Central, Hong Kong, China
 (540)



- (511) NCL(12-2025)
 32 - băuturi nealcoolice; siropuri, concentrate și extracte pentru fabricarea băuturilor; preparate pentru fabricarea băuturilor.
 (531) CFE(9) 02.01.01; 02.01.05; 27.05.09.

- (210) **055138**
 (220) 16.04.2025
 (730) **MYSKIN S.R.L., RO**
 București, Sectorul 4, Spl. Unirii nr. 76, corp
 A, parter, clădirea River Plaza, 040037, Ro-
 mânia
 (540)



- (591) Culori revendicate: portocaliu (HEX ff6100),
 verde (HEX 6a947c).
 (511) NCL(12-2025)
 10 - aparate și instrumente chirurgicale, medica-
 le, dentare și veterinare; membre, ochi și
 dinți artificiali; articole ortopedice; materiale
 de sutură; dispozitive terapeutice și de asis-
 tență, adaptate pentru persoanele cu handi-
 cap; aparate de masaj; aparate, dispozitive și
 articole pentru sugari; aparate, dispozitive și
 articole pentru activitate sexuală;
 35 - publicitate; administrarea, organizarea și
 managementul afacerilor; lucrări de birou;
 44 - servicii medicale; servicii veterinare; servicii
 de igienă și de îngrijire a frumuseții pentru
 oameni sau animale; servicii de agricultură,
 acvacultură, horticultură și silvicultură.
 (531) CFE(9) 26.03.23; 26.07.25; 27.05.01; 29.01.12.

- (210) **055140**
 (220) 07.04.2025
 (730) **CATOL LUX S.R.L., MD**
 Șos. Muncești nr. 75,
 MD-2002, Chișinău, Republica Moldova

(540)



(591) Culori revendicate: galben, albastru.

(511) NCL(12-2025)

01 - produse chimice destinate industriei, științelor, fotografiei, agriculturii, horticulturii și silviculturii; rășini artificiale în stare brută, materiale plastice în stare brută; compoziții pentru stingerea și prevenirea incendiilor; preparate pentru călire și sudură; substanțe pentru tăbăcirea blănurilor și pieilor de animale; adezivi pentru utilizare în industrie; chituri și alte produse de umplere; compost, gunoi de grajd, îngrășăminte; preparate biologice pentru utilizare în industrie și știință;

(531) CFE(9) 26.04.17; 26.04.18; 27.07.11; 28.05.00; 29.01.12.

(210) 055145

(220) 14.04.2025

(730) PASCARU Adrian, MD

Str. Nicolae Milescu Spătarul nr. 19, ap. 3,
MD-2075, Chișinău, Republica Moldova

(540)

BANDIDOS RUMSTYLE

(511) NCL(12-2025)

33 - băuturi alcoolice, cu excepția berii; preparate alcoolice pentru fabricarea băuturilor.

(210) 055147

(220) 16.04.2025

(730) CUSTOMAGIC S.R.L., firmă, MD

Str. Alexei Șciusev nr. 111,
MD-2004, Chișinău, Republica Moldova

(540)



(511) NCL(12-2025)

29 - carne, pește, păsări și vânat; extracte din carne; fructe și legume conservate, congelate, uscate și fierte; jeleurii, dulceturi, compoturi; ouă; lapte, brânzeturi, unt, iaurt și alte produse lactate; uleiuri și grăsimi comestibile;

35 - publicitate; administrarea, organizarea și managementul afacerilor; lucrări de birou;

39 - transport; ambalarea și depozitarea mărfurilor.

(531) CFE(9) 02.01.12; 02.01.16; 03.09.01; 03.09.11; 18.03.01; 26.04.14; 27.05.01.

(210) 055158

(220) 17.04.2025

(730) Church & Dwight Co., Inc., US

500 Charles Ewing Boulevard, Ewing, New
Jersey 08628, Statele Unite ale Americii

(540)

TROJAN BARESKIN

(511) NCL(12-2025)

10 - prezervative.

(210) **055159**
 (220) 17.04.2025
 (730) **Church & Dwight Co., Inc., US**
 500 Charles Ewing Boulevard, Ewing, New
 Jersey 08628, Statele Unite ale Americii
 (540)

TROJAN ENZ

(511) NCL(12-2025)
 10 - prezervative.

(540)



(511) NCL(12-2025)
 10 - prezervative.
 (531) CFE(9) 02.01.01; 02.01.02; 23.05.05.

(210) **055160**
 (220) 17.04.2025
 (730) **Church & Dwight Co., Inc., US**
 500 Charles Ewing Boulevard, Ewing, New
 Jersey 08628, Statele Unite ale Americii
 (540)

MAGNUM

(511) NCL(12-2025)
 10 - prezervative.

(210) **055163**
 (220) 17.04.2025
 (730) **Church & Dwight Co., Inc., US**
 500 Charles Ewing Boulevard, Ewing, New
 Jersey 08628, Statele Unite ale Americii
 (540)

(210) **055161**
 (220) 17.04.2025
 (730) **Church & Dwight Co., Inc., US**
 500 Charles Ewing Boulevard, Ewing, New
 Jersey 08628, Statele Unite ale Americii
 (540)

TROJAN

(511) NCL(12-2025)
 10 - prezervative.

(511) NCL(12-2025)
 03 - cosmetice nemedicinale și săpunuri pentru
 igiena personală; preparate nemedicinale de
 duș pentru igiena personală sau folosite ca
 deodorant; șervețele impregnate cu loțiuni
 cosmetice; șervețele de unică folosință im-
 pregnate cu preparate de curățare de uz
 personal; antiperspirante și deodorante de uz
 personal; săpunuri; preparate de curățare de
 uz personal; loțiuni de uz cosmetic; pudră de
 talc și pudră cosmetică fără talc pentru bebe-
 luși, de uz personal; produse astringente de
 uz cosmetic; preparate cosmetice pentru
 baie; produse cosmetice pentru îngrijirea
 pielii;

(210) **055162**
 (220) 17.04.2025
 (730) **Church & Dwight Co., Inc., US**
 500 Charles Ewing Boulevard, Ewing, New
 Jersey 08628, Statele Unite ale Americii

05 - preparate de toaletă medicinale pentru igiena personală intimă; preparate de uz medical pentru spălături; șervețele impregnate cu loțiuni farmaceutice; șervețele umede impregnate cu medicamente; loțiuni și unguente de uz farmaceutic; produse farmaceutice pentru îngrijirea pielii; antiseptice; dezinfectante folosite pentru igienă; preparate terapeutice pentru baie; produse hidratante vaginale.

(210) **055164**

(220) 17.04.2025

(730) **Church & Dwight Co., Inc., US**

500 Charles Ewing Boulevard, Ewing, New Jersey 08628, Statele Unite ale Americii

(540)

BATISTE

(511) NCL(12-2025)

03 - preparate și tratamente pentru păr, șampoane, șampoane uscate, fixative pentru păr, balsamuri pentru păr, măști pentru păr.

(210) **055176**

(220) 22.04.2025

(730) **BIROUL ISTORIILOR DE CREDIT VIA SCOPE S.R.L., MD**

Str. Alba-Iulia nr. 75, ap.(of.) et. 7,
MD-2071, Chișinău, Republica Moldova

(540)



(591) Culori revendicate: alb, albastru-închis, albastru-deschis.

(511) NCL(12-2025)

35 - publicitate; administrarea, organizarea și managementul afacerilor; lucrări de birou;

36 - servicii financiare, monetare și bancare; servicii de asigurări; servicii imobiliare;

38 - servicii de telecomunicații;

42 - servicii științifice și tehnologice, precum și servicii de cercetare și creație, referitoare la acestea; servicii de analiză industrială, cercetare industrială și proiectare industrială; servicii de control al calității și de autentificare; crearea și dezvoltarea calculatoarelor și programelor de calculator;

45 - servicii juridice; servicii de securitate pentru protecția fizică a bunurilor materiale și a persoanelor; servicii matrimoniale, servicii de rețele de socializare on-line; servicii funerare; babysitting.

(531) CFE(9) 26.07.25; 26.13.25; 27.05.19; 29.01.13.

(210) **055183**

(220) 24.04.2025

(730) **VARTIC Ion, MD**

Str. Constantin Stere nr. 20, ap. 79,
MD-2009, Chișinău, Republica Moldova

(540)

ALEX DREW

(511) NCL(12-2025)

35 - servicii on-line de tranzacționare, și anume servicii de operare on-line pe piețe pentru vânzătorii și cumpărătorii de produse și servicii; servicii on-line de tranzacționare în care vânzătorii afișează produsele sau serviciile care urmează să fie oferite spre vânzare, achiziționare sau spre licitare prin intermediul Internetului, în scopul facilitării vânzării de produse și servicii de către terți prin intermediul unei rețele de calculatoare; oferire de răspuns evaluativ și evaluări de produse și servicii oferite de vânzătorii și serviciilor oferite de vânzătorii și cumpărătorii și vânzătorii, serviciilor de livrare, precum și experiența globală de tranzacționare în legătură cu acestea; oferirea

- unui ghid de căutare de publicitate on-line care oferă produse și servicii ale vânzătorilor; oferirea unei baze de date de căutare on-line de evaluare pentru cumpărători și vânzători; publicitate; gestiunea afacerilor comerciale; administrare comercială; lucrări de birou; servicii de comercializare pentru terți prestate de supermarketuri, hipermarketuri, buticuri, magazine, gherete, chioșcuri și tarabe;
- 36 - servicii financiare, monetare și bancare; servicii de asigurări; servicii imobiliare;
- 41 - educație; instruire; divertisment; activități sportive și culturale;
- 42 - servicii științifice și tehnologice, precum și servicii de cercetare și creație, referitoare la acestea; servicii de analiză industrială, cercetare industrială și proiectare industrială; servicii de control al calității și de autentificare; crearea și dezvoltarea calculatoarelor și programelor de calculator.

(210) **055184**

(220) 24.04.2025

(730) **BRIJATAEA Iulia, MD**

Str. M. Lomonosov nr. 39, ap. 40,

MD-4501, Dubăsari, Republica Moldova

(540)

LAPA

(511) NCL(12-2025)

- 18 - piele și imitații de piele; piei de animale; genți de voiaj și de transport; umbrele și parasolare; bastoane; bice, harnașament și articole de șelărie; zgărzi, lese și îmbrăcăminte pentru animale;
- 20 - mobile, oglinzi, rame pentru tablouri; containere, nemetalice, pentru depozitare sau transport; oase neprelucrate sau semiprelucrate, coarne, fanoane de balenă sau sidef; scoici; spumă de mare; chihlimbar galben;
- 21 - ustensile și recipiente pentru menaj sau de bucătărie; articole de bucătărie și veselă, cu excepția furculițelor, cuțitelor și lingurilor; piepteni și bureți; perii, cu excepția pensulelor; materiale pentru perii; articole pentru curățare; sticlă brută sau semiprelucrată, cu excepția sticlei pentru construcții; sticlărie, porțelan și ceramică;
- 31 - produse agricole, de acvacultură, horticoale și forestiere, brute și neprelucrate; cereale și

- semințe crude și neprocesate; fructe și legume proaspete, plante aromatice proaspete; plante și flori naturale; bulbi, răsaduri și semințe pentru plantare; animale vii; hrană și băuturi pentru animale; malt;
- 35 - publicitate; gestiunea afacerilor comerciale; administrare comercială; lucrări de birou; servicii on-line de tranzacționare, și anume servicii de operare on-line pe piețe pentru vânzătorii și cumpărătorii de produse și servicii; servicii on-line de tranzacționare în care vânzătorii afișează produsele sau serviciile care urmează să fie oferite spre vânzare, achiziționare sau spre licitare prin intermediul Internetului, în scopul de a facilita vânzarea produselor și serviciilor de către terți prin intermediul unei rețele de calculatoare; oferirea răspunsului evaluativ și evaluarea produselor și serviciilor oferite de vânzători, evaluarea valorii, prețurilor produselor și serviciilor oferite de vânzători, servicii de performanță a cumpărătorilor și vânzătorilor, serviciilor de livrare, precum și experiența globală de tranzacționare în legătură cu acestea; oferirea unui ghid de căutare de publicitate on-line care oferă produse și servicii ale vânzătorilor; oferirea unei baze de date de căutare on-line de evaluare pentru cumpărători și vânzători; servicii de publicitate și reclamă; servicii de afaceri, și anume servicii oferite de un site web care oferă utilizatorilor posibilitatea de a crea pagini web personalizate în care sunt plasate informații definitive pentru utilizatorii domeniului drepturilor de proprietate intelectuală și politicii de proprietate intelectuală, în scopul de a ajuta participanții la program cu întrebări și cereri privind utilizarea drepturilor de proprietate intelectuală de către terți într-o piață on-line; servicii de publicitate, servicii de comercializare pentru terți prestate de supermarketuri, hipermarketuri, buticuri, magazine, gherete, chioșcuri și tarabe; organizarea expozițiilor cu vânzări; vânzări angro și cu amănuntul a preparatelor dietetice, farmaceutice, optice;
- 41 - educație; instruire; divertisment; activități sportive și culturale;
- 43 - servicii de alimentație publică; servicii de cazare temporară;
- 44 - servicii medicale; servicii veterinare; servicii de igienă și de îngrijire a frumuseții pentru oameni sau animale; servicii de agricultură, acvacultură, horticultură și silvicultură.
-

- (210) **055185**
 (220) 24.04.2025
 (730) **BRIJATAEA Iulia, MD**
 Str. M. Lomonosov nr. 39, ap. 40,
 MD-4501, Dubăsari, Republica Moldova
 (540)

HUMAN FRIENDLY

- (511) NCL(12-2025)
 18 - piele și imitații de piele; piei de animale; genți de voiaj și de transport; umbrele și parasolare; bastoane; bice, harnașament și articole de șelărie; zgârzi, lese și îmbrăcăminte pentru animale;
 20 - mobile, oglinzi, rame pentru tablouri; containere, nemetalice, pentru depozitare sau transport; oase neprelucrate sau semiprelucrate, coarne, fanoane de balenă sau sedef; scoici; spumă de mare; chihlimbar galben;
 21 - ustensile și recipiente pentru menaj sau de bucătărie; articole de bucătărie și veselă, cu excepția furculițelor, cuțitelor și lingurilor; piepteni și bureți; perii, cu excepția pensulelor; materiale pentru perii; articole pentru curățare; sticlă brută sau semiprelucrată, cu excepția sticlei pentru construcții; sticlărie, porțelan și ceramică;
 31 - produse agricole, de acvacultură, horticoale și forestiere, brute și neprelucrate; cereale și semințe crude și neprocesate; fructe și legume proaspete, plante aromatice proaspete; plante și flori naturale; bulbi, răsaduri și semințe pentru plantare; animale vii; hrană și băuturi pentru animale; malț;
 35 - publicitate; gestiunea afacerilor comerciale; administrare comercială; lucrări de birou; servicii on-line de tranzacționare, și anume servicii de operare on-line pe piețe pentru vânzătorii și cumpărătorii de produse și servicii; servicii on-line de tranzacționare în care vânzătorii afișează produsele sau serviciile care urmează să fie oferite spre vânzare, achiziționare sau spre licitare prin intermediul Internetului, în scopul de a facilita vânzarea produselor și serviciilor de către terți prin intermediul unei rețele de calculatoare; oferirea răspunsului evaluativ și evaluarea produselor și serviciilor oferite de vânzători, evaluarea valorii, prețurilor produselor și serviciilor oferite de vânzători, servicii de performanță a cumpărătorilor și vânzătorilor, serviciilor de

livrare, precum și experiența globală de tranzacționare în legătură cu acestea; oferirea unui ghid de căutare de publicitate on-line care oferă produse și servicii ale vânzătorilor; oferirea unei baze de date de căutare on-line de evaluare pentru cumpărători și vânzători; servicii de publicitate și reclamă; servicii de afaceri, și anume servicii oferite de un site web care oferă utilizatorilor posibilitatea de a crea pagini web personalizate în care sunt plasate informații definitive pentru utilizatorii domeniului drepturilor de proprietate intelectuală și politici de proprietate intelectuală, în scopul de a ajuta participanții la program cu întrebări și cereri privind utilizarea drepturilor de proprietate intelectuală de către terți într-o piață on-line; servicii de publicitate, servicii de comercializare pentru terți prestate de supermarketuri, hipermarketuri, buticuri, magazine, gherete, chioșcuri și tarabe; organizarea expozițiilor cu vânzări; vânzări angro și cu amănuntul a preparatelor dietetice, farmaceutice, optice;

- 41 - educație; instruire; divertisment; activități sportive și culturale;
 43 - servicii de alimentație publică; servicii de cazare temporară;
 44 - servicii medicale; servicii veterinare; servicii de igienă și de îngrijire a frumuseții pentru oameni sau animale; servicii de agricultură, acvacultură, horticultură și silvicultură.

- (210) **055195**
 (220) 29.04.2025
 (730) **SIMPLEX - CO S.R.L., societate comercială, MD**
 Str. Chișinăului nr. 11, MD-2020,
 Stăuceni, Chișinău, Republica Moldova
 (540)



- (591) Culori revendicate: negru (HEX #070707), galben (HEX #f6d609), gri (HEX #797878).
 (511) NCL(12-2025)
 11 - aparate și instalații de iluminat, de încălzire, de răcire, de producere a vaporilor, de coacere, de uscare, de ventilare, de distribuire a apei și de uz sanitar;
 35 - publicitate; administrarea, organizarea și managementul afacerilor; lucrări de birou.
 (531) CFE(9) 07.03.02; 07.15.26; 21.01.14; 21.01.15; 26.04.09; 26.07.05; 27.01.03; 27.05.17; 29.01.13.

- (210) **055198**
 (220) 24.04.2025
 (730) **ZLATO GROUP S.R.L., MD**
 Str. Lev Tolstoi nr. 74, ap. 164,
 MD-2001, Chișinău, Republica Moldova
 (540)



- (554) Marcă tridimensională.
 (511) NCL(12-2025)
 33 - băuturi alcoolice, cu excepția berii; preparate alcoolice pentru fabricarea băuturilor; whisky; brandy; băuturi aperitiv; băuturi alcoolice aperitiv, bitter; rachiu; rachiu de vin învechit; vin; votcă; rachiu de ienupăr; cocteiluri; lichioruri; băuturi spirtoase; rom; cidru; sake.
 (531) CFE(9) 02.01.01; 02.01.02; 19.07.01.

- (210) **055199**
 (220) 24.04.2025
 (730) **CREATIVE CHANNELS FRAGRANCES L.L.C, AE**
 Office No. 1705, owned by His Highness Sheikh Sultan bin Khalifa bin Zayed - The Commercial Center, Dubai, Emiratele Arabe Unite
 (540)



- (511) NCL(12-2025)
 03 - produse de parfumerie; uleiuri eterice; cosmetice; loțiuni capilare; produse pentru curățarea dinților; extracte de flori (parfumerie); preparate odorizante pentru îmborspătarea aerului; ambră (parfumerie).
 (531) CFE(9) 03.03.01; 23.01.01; 24.01.09; 24.01.19; 25.01.06; 27.05.01.

- (210) **055219**
 (220) 30.04.2025
 (730) **Dunhill Tobacco of London Limited, GB**
 Globe House, 4 Temple Place, London WC2R 2PG, Regatul Unit
 (540)



- (511) NCL(12-2025)
 34 - țigarete, țigări de foi, cigarillos (tip de trabuc de dimensiuni reduse), tutun de rulat, tutun de pipă, produse din tutun și dispozitive electronice și piese ale acestora pentru încălzirea tutunului.
 (531) CFE(9) 26.04.18; 26.04.24; 27.05.24.

- (210) **055220**
 (220) 02.05.2025
 (730) **Partidul Politic Partidul Republican „INI-MA MOLDOVEI”, MD**
 Str. 31 August 1989 nr. 24, ap. 4,
 MD-2001, Chișinău, Republica Moldova
 (540)



- (591) Culori revendicate: alb, negru, morcoviu (RGB 242/103/34), albastru (RGB 32/196/244).
 (511) NCL(12-2025)
 35 - publicitate; administrarea, organizarea și managementul afacerilor; lucrări de birou;
 38 - servicii de telecomunicații;
 41 - educație; instruire; divertisment; activități sportive și culturale;
 45 - servicii juridice.
 (531) CFE(9) 02.09.01; 26.11.01; 27.05.11; 29.01.14.

- (210) **055222**
 (220) 02.05.2025
 (730) **SEMENIUC Cezariu, MD**
 Bd. Ștefan cel Mare și Sfânt nr. 200, of. 225,
 MD-2004, Chișinău, Republica Moldova
 (540)

CHAT'T

- (511) NCL(12-2025)
 05 - preparate farmaceutice, medicale și de uz veterinar; produse igienice de uz medical; alimente și substanțe dietetice adaptate pentru uz medical sau veterinar, alimente pentru bebeluși; suplimente dietetice pentru oameni și animale; plasturi, materiale pentru pansamente; materiale pentru plombarea dinților și pentru mulaje dentare; dezinfectante; produse pentru distrugerea animalelor dăunătoare; fungicide, erbicide;
 30 - cafea, ceai, cacao și înlocuitori ai acestora; orez, paste făinoase și tăiței; tapioca și sago; făină și preparate din cereale; pâine, produse

de patiserie și cofetărie; ciocolată; înghețată, șerbeturi și alte înghețate comestibile; zahăr, miere, sirop de melasă; drojdie, praf de copt; sare, condimente, mirodenii, plante aromatice conservate; oțet, sosuri și alte condimente; gheață (apă înghețată);

- 32 - bere; băuturi nealcoolice; ape minerale și carbogazoase; băuturi din fructe și sucuri de fructe; siropuri și alte preparate pentru fabricarea băuturilor nealcoolice;
 43 - servicii de alimentație publică; servicii de cazare temporară.

- (210) **055224**
 (220) 05.05.2025
 (730) **BUIANOVA Ecaterina, MD**
 Str. M. Sadoveanu nr. 37, MD-2092,
 Tohatin, Chișinău, Republica Moldova
 (540)

- (511) NCL(12-2025)
 25 - îmbrăcăminte, încălțăminte, articole care servesc la acoperirea capului;
 35 - servicii on-line de tranzacționare, și anume servicii de operare on-line pe piețe pentru vânzătorii și cumpărătorii de produse și servicii; servicii on-line de tranzacționare în care vânzătorii afișează produsele sau serviciile care urmează să fie oferite spre vânzare, achiziționare sau spre licitare prin intermediul Internetului, în scopul facilitării vânzării de produse și servicii de către terți prin intermediul unei rețele de calculatoare; oferire de

răspuns evaluativ și evaluări de produse și servicii oferite de vânzători, evaluarea valorii și a prețurilor produselor și serviciilor oferite de vânzători, serviciilor de performanță a cumpărătorilor și vânzătorilor, serviciilor de livrare, precum și experiența globală de tranzacționare în legătură cu acestea; oferirea unui ghid de căutare de publicitate on-line care oferă produse și servicii ale vânzătorilor; oferirea unei baze de date de căutare on-line de evaluare pentru cumpărători și vânzători; publicitate; gestiunea afacerilor comerciale; administrare comercială; lucrări de birou; servicii de comercializare pentru terți prestate de supermarketuri, hipermarketuri, buticuri, magazine, gherete, chioșcuri și tarabe.

(531) CFE(9) 27.05.01; 27.05.14.

(210) **055225**

(220) 05.05.2025

(730) **NOAVIDET SRL, RO**

Bucuresti, Sector 1, Strada Dr. Iacob Felix nr. 87, Felix Office Building, Biroul 4, Sectiunea 4.4.21, Etaj 4, România

(540)



(591) Culori revendicate: alb, roșu.

(511) NCL(12-2025)

03 - comprese pentru ochi de uz cosmetic; produse pentru îngrijirea ochilor, nemedicinale; soluții pentru curățarea lentilelor de ochelari; șervețele impregnate cu preparate de curățare; șervețele pentru șters ochelarii impregnate cu detergent; preparate pentru îngrijirea pielii, a ochilor și a unghiilor; produse de curățare pentru ochi; soluții pentru spălături oculare, care nu sunt de uz medical; cosmetice și produse de toaletă nemedicinale; produse de toaletă nemedicinale; produse pentru toaletă; batiste impregnate cu produse pentru curățarea ochelarilor de vedere;

lavete impregnate cu preparate pentru lustruire, destinate curățeniei; pânză îmbibată cu detergent, pentru curățat; șervețele umede impregnate cu un produs de curățat; șervețele umede pentru uz igienic și cosmetic;

05 - soluții pentru lentile de contact; dezinfectante pentru lentile de contact; soluții neutralizante pentru lentilele de contact; soluții pentru sterilizarea lentilelor de contact; soluții pentru dezinfectarea lentilelor de contact; soluții pentru curățarea lentilelor de contact; preparate pentru curățarea lentile de contactelor; soluții pentru hidratarea lentilelor de contact; soluții de curățare de uz medical; substanțe dezinfectante impregnate în șervețele; preparate oftalmologice; preparate pentru lubrifierea globului ocular; preparate farmaceutice pentru prevenirea tulburărilor oculare; preparate farmaceutice pentru prevenirea bolilor oculare; produse farmaceutice de uz oftalmologic; preparate farmaceutice pentru utilizare în oftalmologie; loțiuni pentru ochi, de uz medical; picături de ochi; produse farmaceutice pentru ochi; bandaje de uz medical pentru ochi; preparate farmaceutice pentru tratarea bolilor și tulburărilor ochilor; picături pentru ochi medicinale; șervețele umede impregnate cu loțiuni farmaceutice; unguent pentru ochi de uz medical; soluții sterile pentru scopuri medicale; produse igienice pentru medicină; preparate farmaceutice; preparate medicale; produse farmaceutice antibacteriene;

09 - ochelari; ochelari cu prescripție medicală; ochelari de protecție; lentile pentru ochelari; ochelari corectori; ochelari antireflex; sticle optice; rame de ochelari fără brațe; ochelari de soare; ochelari antipraf; lentile de schimb pentru ochelari; tocuri pentru ochelari fără brațe; tocuri de ochelari; etuiuri pentru ochelari de soare; tocuri pentru ochelari de vedere și de soare; ochelari de citit; ochelari inteligenți; ochelari de vedere (articole optice); lentile optice pentru cătări; lupe (optică); ochelari de corecție pentru daltonism; tocuri de ochelari de vedere; ochelari pentru tir (articole optice); rame pentru ochelari de soare; rame pentru pince-nez-uri; rame pentru ochelari de vedere și ochelari de soare; ochelari, ochelari de soare și lentile de contact; lentile pentru ochelari de soare; lentile pentru mărit; lentile oftalmice de sticlă; lentile interschimbabile; lentile optice pentru ochelarii de soare; lentile antireflex; lentile optice; ochelari de vedere pentru copii; lentile de

- contact; cutii pentru lentile de contact; lentile de soare cu clips magnetic; ochelari de protecție pentru protejarea ochilor; protecția ochilor; lăntișoare pentru ochelari fără brațe; tocure pentru ochelari de vedere pentru copii; cutii pentru lentile; etuiuri de lentile de contact cu funcție de curățare încorporată; lentile de contact colorate; mulaje pentru lentilele de contact; obiective macro; aplicatoare de ventuze pentru lentile de contact; lentile oftalmologice; obiective (optică); lentile corectoare (optică); ochelari de soare pe bază de prescripție; ochelari de soare în ton cu moda; ochelari cu lentile de soare atașabile (clip-on); brațe pentru ochelari de soare; șnururi pentru ochelari de soare; lăntișoare pentru ochelari de soare; produse de optică; ochelari fantezie; lanțuri pentru ochelari și pentru ochelari de soare; ochelari de vedere eliberați pe bază de rețetă; șnururi pentru ochelari fără brațe; săculețe pentru ochelari; rame de ochelari; rame de ochelari nemontate; aparate și instrumente optice; componente optice de măsurare; instrumente optice de măsurare; aparate pentru curățarea lentilelor de contact; filtre optice;
- 35 - servicii de marketing; publicitate și marketing; marketing promoțional; consultanță în publicitate și marketing; furnizarea informațiilor de marketing; servicii de consultanță privind marketingul; servicii de publicitate, marketing și promovare; marketing de produse; studii de marketing; distribuirea materialelor publicitare, marketingului și materialelor promoționale; asistență în marketing; servicii de consultanță și de management al afacerilor; consultanță în afaceri; consultanță în management și organizarea afacerilor; consultanță în marketing comercial; asistență în conducerea afacerilor; asistență în materie de management; marketing pe Internet; publicitate on-line; servicii de publicitate și marketing on-line; promovare, publicitate și marketing pentru pagini web on-line; difuzarea anunțurilor publicitare prin rețele de comunicații on-line; publicitate on-line într-o rețea informatizată; marketing digital; servicii de promovare și publicitate; difuzarea materialelor de reclamă, de marketing și publicitare; promovarea afacerii (publicitate); publicitate; marketing direct; consultanță în materie de marketing direct; servicii de merchandising; servicii de asistență și consultanță pentru publicitate, marketing și promovare; servicii de promovare; studii de piață; sondaje de opinie; cercetare în domeniul publicității; publicitate în reviste, broșuri și ziare; publicitate în reviste; publicitate televizată; distribuirea reclamelor pe stradă; publicarea materialelor publicitare; furnizarea informațiilor publicitare; distribuirea anunțurilor publicitare; realizarea materialelor publicitare; publicitate radio și de televiziune; organizarea expozițiilor în scopuri comerciale sau publicitare; organizarea expozițiilor și târgurilor comerciale în scopuri comerciale și de promovare; organizarea târgurilor comerciale; organizarea târgurilor comerciale în scopuri publicitare; promovarea târgurilor în scopuri comerciale; organizarea târgurilor în scopuri comerciale și publicitare; servicii de vânzare cu amănuntul sau angro pentru preparate farmaceutice, veterinare, sanitare și produse medicale; servicii de vânzare angro pentru preparate farmaceutice, veterinare, sanitare și produse medicale; servicii de vânzare cu amănuntul în legătură cu instrumente medicale; servicii de vânzare angro în legătură cu instrumente medicale; indexarea web în scopuri comerciale sau publicitare; administrarea afacerilor; managementul și administrarea afacerilor; promovarea vânzărilor; promovarea comercială; servicii de vânzare angro în legătură cu preparate pentru curățenie; servicii de vânzare angro în legătură cu instrumente de igienă pentru oameni; servicii de vânzare cu amănuntul în legătură cu instrumente de igienă pentru oameni; servicii de vânzare cu amănuntul în legătură cu produse de toaletă; servicii prestate on-line de un magazin de vânzare cu amănuntul pentru produse cosmetice și de înfrumusețare; servicii de vânzare angro în legătură cu produse de toaletă; servicii de vânzare cu amănuntul în legătură cu preparate pentru curățenie; servicii de vânzare cu amănuntul în legătură cu articole de curățare; servicii de vânzare angro în legătură cu articole de curățare; servicii de vânzare cu amănuntul în legătură cu instrumente de cosmetică pentru oameni; administrarea magazinelor; servicii de expunere comercială de mărfuri; servicii de publicitate furnizate pe Internet; publicitate pentru terți pe Internet;
- 37 - reparații de ochelari de soare; reparații de instrumente optice; reparații de ochelari; reparare și de întreținere de ochelari;
- 41 - servicii de formare profesională în domeniul medical; servicii educative în domeniul sănătății; educație; servicii de instruire în domeni-

- ul opticii; servicii de instruire în domeniul tulburărilor medicale și tratamentelor aferente; instruire în domeniul medical; formare în domeniul publicității; servicii de instruire în domeniul medical; predare în domeniul medical; organizarea conferințelor; organizarea conferințelor în scopuri educaționale; organizarea și conducerea conferințelor; organizarea seminarelor; realizarea, coordonarea și organizarea conferințelor; organizarea și conducerea conferințelor și seminarelor; organizarea atelierelor de lucru; organizarea și conducerea conferințelor educative; organizarea și coordonarea conferințelor și congreselor; organizarea conferințelor în domeniul publicității; organizarea seminarelor educative; coordonarea expozițiilor cu scop educativ; organizarea de seminarelor și conferințelor; organizarea reuniunilor și conferințelor; coordonarea cursurilor, seminarelor și atelierelor de lucru; organizarea seminarelor și congreselor în domeniul medicinei; organizarea atelierelor și seminarelor; organizarea seminarelor referitoare la instruire; organizarea conferințelor și simpozioanelor în domeniul medical; furnizarea cursurilor de instruire; organizarea cursurilor de formare; coordonarea seminarelor de instruire pe probleme medicale; organizarea și conducerea seminarelor; publicarea on-line de ziare electronice; servicii de publicare on-line;
- 44 - ajustarea lentilelor de contact; servicii de informare cu privire la lentile de contact; montarea lentilelor optice; servicii prestate de opticieni; servicii medicale; servicii medicale și de sănătate; servicii de oftalmologie; teste de vedere; servicii de optometrie; servicii de testare a vederii (opticieni); consiliere în materie de sănătate; servicii de consultanță în domeniul asistenței medicale; servicii de informare cu privire la asistența sanitară; consultanță privind îngrijirea sănătății; consultanță profesională în materie de îngrijire a sănătății; servicii de consultanță legate de servicii medicale; servicii de furnizare a informațiilor medicale; asistență medicală; servicii de examinare medicale; servicii medicale de diagnostic (testare și analiză); servicii de consiliere medicală; furnizarea serviciilor medicale; consultații medicale; servicii de evaluare medicală; servicii de tratament medical; consultanță și servicii de informații despre produse medicale; imagistică optică pentru diagnosticare medicală; testare medicală în scopul diagnosticării sau pentru tratament; servicii de informații medicale furnizate pe Internet; furnizarea informațiilor despre servicii medicale; furnizarea informațiilor medicale în sectorul sănătății; servicii de imagistică medicală.
- (531) CFE(9) 27.05.09; 29.01.12.
-
- (210) **055226**
 (220) 05.05.2025
 (730) **NOAVIDET SRL, RO**
 Bucuresti, Sector 1, Strada Dr. Iacob Felix nr. 87, Felix Office Building, Biroul 4, Sectiunea 4.4.21, Etaj 4, România
- (540)
- # Marea Reciclare la Ochelari
- (511) NCL(12-2025)
 09 - ochelari; lentile de contact; rame de și pentru ochelari de vedere sau de soare; șnururi și lăntșoare pentru ochelari; etuiuri și tocuri pentru ochelari de vedere și de soare; ochelari de soare sau de vedere pe bază de prescripție; lentile de apropiere; lentile de corectare; ochelari de protecție; lentile optice;
- 35 - gestiunea afacerilor comerciale; administrare comercială; publicitate; realizarea reclamelor, anunțuri publicitare, servicii promoționale pentru produse; lucrări de birou; strângerea la un loc, în folosul terților, a accesoriilor pentru lentile de contact, precum cutii de depozitare pentru lentile de contact, aplicatoare pentru lentile de contact, pensete pentru manevrarea lentilelor de contact, cu excepția transportului acestora, permițând clienților să vadă și să cumpere în mod convenabil aceste bunuri; servicii de agenții de import; strângerea la un loc, în folosul terților, a produselor precum soluții pentru lentile de contact, produse pentru întreținerea lentilelor de contact, ochelari de vedere, ochelari de soare, ochelari de protecție pentru sport și alte activități, rame de ochelari, lentile pentru ochelari cu/sau fără dioptrii, lentile de contact cu/sau fără dioptrii, lentile de contact colorate, accesorii pentru ochelari, tocuri pentru

ochelari, lăntșoare pentru ochelari, lavete de șters lentilele, cu excepția transportului acestora, permițând clienților să vadă și să cumpere în mod convenabil aceste bunuri; servicii de comerț (vânzare angro și cu amănuntul), prezentarea pentru vânzare și vânzarea prin toate mijloacele de comunicare, inclusiv on-line prin intermediul unui site web sau platforme specializate proprii sau terțe; servicii de vânzare oferite de magazine on-line și lanțuri de magazine;

44 - servicii de oftalmologie; servicii medicale, respectiv consultații optometrice (determinare dioptrii); servicii de optică medicală; adaptare lentile de contact (servicii medicale).

(531) CFE(9) 26.04.04; 26.04.22; 26.04.24; 27.05.24.

(210) **055227**

(220) 25.04.2025

(730) **GORE Alina, MD**

Str. Valea Crucii nr. 22, ap. 56,

MD-2072, Chișinău, Republica Moldova

(540)

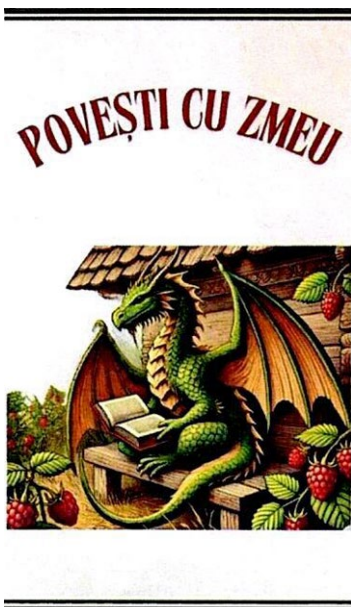

(591) Culori revendicate: negru, alb, vișiniu, roșu de diferite nuanțe, cafeniu de diferite nuanțe, verde de diferite nuanțe, bej, galben.

(511) NCL(12-2025)

33 - băuturi alcoolice, cu excepția berii; preparate alcoolice pentru fabricarea băuturilor;

35 - publicitate; administrarea, organizarea și managementul afacerilor; lucrări de birou;

43 - servicii de alimentație publică; servicii de cazare temporară.

(531) CFE(9) 04.03.03; 05.07.08; 07.01.09; 20.07.02; 25.01.19; 27.05.01; 29.01.15.

(210) **055228**

(220) 25.04.2025

(730) **GORE Alina, MD**

Str. Valea Crucii nr. 22, ap. 56,

MD-2072, Chișinău, Republica Moldova

(540)



(591) Culori revendicate: negru, alb, bej de diferite nuanțe, verde de diferite nuanțe, cafeniu de diferite nuanțe, portocaliu de diferite nuanțe, galben, albastru-deschis.

(511) NCL(12-2025)

33 - băuturi alcoolice, cu excepția berii; preparate alcoolice pentru fabricarea băuturilor;

35 - publicitate; administrarea, organizarea și managementul afacerilor; lucrări de birou;

43 - servicii de alimentație publică; servicii de cazare temporară.

(531) CFE(9) 01.03.01; 02.01.07; 04.05.01; 04.05.21; 05.03.16; 05.07.11; 25.01.19; 27.05.01; 29.01.15.

(210) **055229**
 (220) 25.04.2025
 (730) **GORE Alina, MD**
 Str. Valea Crucii nr. 22, ap. 56,
 MD-2072, Chişinău, Republica Moldova
 (540)

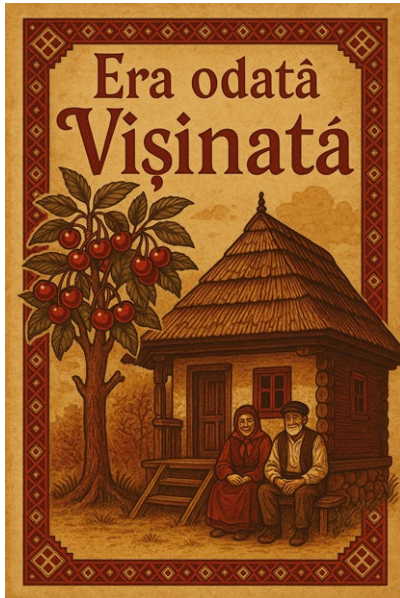

(591) Culori revendicate: negru, verde, roşu, vişiniu, bej de diferite nuanţe, cafeniu de diferite nuanţe.
 (511) NCL(12-2025)
 33 - băuturi alcoolice, cu excepţia berii; preparate alcoolice pentru fabricarea băuturilor;
 35 - publicitate; administrarea, organizarea şi managementul afacerilor; lucrări de birou;
 43 - servicii de alimentaţie publică; servicii de cazare temporară.
 (531) CFE(9) 02.07.02; 05.01.15; 05.07.16; 07.01.09; 25.01.10; 25.01.13; 27.05.01; 29.01.15.

(210) **055232**
 (220) 01.05.2025
 (730) **CUZNEŢOV Iurie, MD**
 Str. A. Şciusev nr. 17, ap. 6,
 MD-2001, Chişinău, Republica Moldova
 (540)

ARABRAT

(511) NCL(12-2025)
 32 - bere; băuturi nealcoolice; ape minerale şi carbogazoase; băuturi din fructe şi sucuri de fructe; siropuri şi alte preparate pentru fabricarea băuturilor nealcoolice;
 33 - băuturi alcoolice, cu excepţia berii; preparate alcoolice pentru fabricarea băuturilor.

(210) **055233**
 (220) 02.05.2025
 (730) **GUSTUL AUTENTIC S.R.L., MD**
 MD-4413, Bahu, Călăraşi, Republica Moldova
 (540)

Grano M

(511) NCL(12-2025)
 35 - publicitate; administrarea, organizarea şi managementul afacerilor; lucrări de birou;
 43 - servicii de alimentaţie publică; servicii de cazare temporară.
 (531) CFE(9) 05.07.02; 05.07.03; 27.05.08; 27.05.21.

(210) **055234**
 (220) 02.05.2025
 (730) **TRANSELIT S.A., întreprindere mixtă, companie internaţională de asigurări, MD**
 Str. Independenţei nr.99,
 MD-4601, Edineţ, Republica Moldova
 (540)

iAcasă

- (591) Culori revendicate: albastru de diferite nuanțe.
 (511) NCL(12-2025)
 36 - servicii financiare, monetare și bancare; servicii de asigurări; servicii imobiliare.
 (531) CFE(9) 07.01.24; 07.03.11; 26.03.23; 27.05.10; 29.01.04.

-
- (210) **055235**
 (220) 02.05.2025
 (730) **ROTARU Vladislav, MD**
 Str. Busuiocului nr. 22, MD-2019,
 Codru, Chișinău, Republica Moldova
 (540)

Drum Bun

- (511) NCL(12-2025)
 37 - servicii de construcții; servicii de instalații și reparații; extracții miniere, foraje pentru extracția de petrol și gaze;
 43 - servicii de alimentație publică; servicii de cazare temporară.

-
- (210) **055236**
 (220) 02.05.2025
 (730) **TODERAȘ Andrei, MD**
 MD-6823, Pojăreni, Ialoveni, Republica Moldova
 (540)



- (526) Elementele mărcii asupra cărora solicitantul declară că renunță la invocarea oricărui drept exclusiv: „SERVICII DE CURĂȚENIE”, cu excepția executării grafice deosebite.
 (591) Culori revendicate: alb, albastru-închis, albastru-deschis.
 (511) NCL(12-2025)
 35 - publicitate; administrarea, organizarea și managementul afacerilor; lucrări de birou;
 37 - servicii de construcții; servicii de instalații și reparații; extracții miniere, foraje pentru extracția de petrol și gaze.
 (531) CFE(9) 01.01.09; 01.15.23; 11.07.07; 27.05.09; 29.01.13.

-
- (210) **055237**
 (220) 05.05.2025
 (730) **TEMȚUNIC Vasile, MD**
 Str. Ion Creangă nr. 63, ap. 139,
 MD-2051, Chișinău, Republica Moldova
 (540)



- (591) Culori revendicate: portocaliu, negru.
 (511) NCL(12-2025)
 11 - faruri, stopuri, lămpi, proiectoare, becuri, benzi LED și alte aparate de iluminat destinate vehiculelor;
 35 - servicii de vânzare on-line a pieselor de iluminat auto prin intermediul magazinului electronic; promovarea produselor auto prin canale digitale.
 (531) CFE(9) 13.01.06; 13.01.16; 18.01.21; 25.12.01; 26.11.25; 27.05.01; 29.01.12.

-
- (210) **055238**
 (220) 06.05.2025
 (730) **FINESSE S.R.L., MD**
 Str. B. P. Hașdeu nr. 47/1, MD-4839,
 Stăuceni, Chișinău, Republica Moldova

(540)



(591) Culori revendicate: negru, bej.

(511) NCL(12-2025)

44 - servicii medicale; servicii veterinare; servicii de igienă și de îngrijire a frumuseții pentru oameni sau animale; servicii de agricultură, acvacultură, horticultură și silvicultură.

(531) CFE(9) 01.01.09; 02.03.01; 02.03.05; 02.03.17; 02.09.14; 27.05.09; 29.01.12.

(210) **055239**

(220) 05.05.2025

(730) **ZDERCIUC Ivan, MD**

Str-la 3 Kirov nr. 2,
MD-5536, Rîbnița, Republica Moldova

(540)

NŌEMA

(511) NCL(12-2025)

43 - servicii de alimentație publică; servicii de cazare temporară.

(210) **055240**

(220) 06.05.2025

(730) **PÎNTEA Victor, MD**

Str. Lenin nr. 132, MD-4215,
Căplani, Ștefan Vodă, Republica Moldova

(540)



(511) NCL(12-2025)

19 - materiale, nemetalice, pentru clădiri și construcții; conducte rigide, nemetalice, pentru construcții; asfalt, smoală, gudron și bitum; construcții transportabile, nemetalice; monumente, nemetalice;

35 - publicitate; administrarea, organizarea și managementul afacerilor; lucrări de birou;

37 - servicii de construcții; servicii de instalații și reparații; extracții miniere, foraje pentru extracția de petrol și gaze.

(531) CFE(9) 03.02.07; 03.02.24; 03.02.26; 27.05.01.

(210) **055241**

(220) 06.05.2025

(730) **EXCELENT CAPITAL S.R.L., MD**

Str. Sergiu Coipan nr. 4,
MD-2049, Chișinău, Republica Moldova

(540)



(511) NCL(12-2025)

37 - servicii de construcții; servicii de instalații și reparații; extracții miniere, foraje pentru extracția de petrol și gaze.

(531) CFE(9) 03.07.09; 26.01.15; 26.04.18; 27.05.09.

(210) **055242**
 (220) 06.05.2025
 (730) **TARANTEX S.R.L., MD**
 Str. Kiev nr. 2, ap. 21,
 MD-3100, Bălți, Republica Moldova
 (540)

SMURFETT

(511) NCL(12-2025)
 07 - mașini, mașini-unelte, unelte acționate electric; motoare, cu excepția celor pentru vehiculele terestre; componente de cuplare și transmisie a mașinilor, cu excepția celor pentru vehiculele terestre; unelte agricole, altele decât uneltele de mână, acționate manual; incubatoare pentru ouă; mașini automate de vânzare;
 08 - scule și instrumente de mână, acționate manual; tacâmuri; arme albe, cu excepția armelor de foc; aparate de ras;
 11 - aparate și instalații de iluminat, de încălzire, de răcire, de producere a vaporilor, de coacere, de uscare, de ventilare, de distribuire a apei și de uz sanitar.

(210) **055243**
 (220) 06.05.2025
 (730) **TARANTEX S.R.L., MD**
 Str. Kiev nr. 2, ap. 21,
 MD-3102, Bălți, Republica Moldova
 (540)



(511) NCL(12-2025)
 07 - mașini, mașini-unelte, unelte acționate electric; motoare, cu excepția celor pentru vehiculele terestre; componente de cuplare și transmisie a mașinilor, cu excepția celor pentru vehiculele terestre; unelte agricole, altele decât uneltele de mână, acționate manual; incubatoare pentru ouă; mașini automate de vânzare.
 (531) CFE(9) 02.01.08; 02.01.29; 26.01.14; 26.01.18; 27.05.24.

(210) **055244**
 (220) 06.05.2025
 (730) **The Procter & Gamble Company, US**
 One Procter & Gamble Plaza, Cincinnati,
 Ohio 45202, Statele Unite ale Americii
 (540)

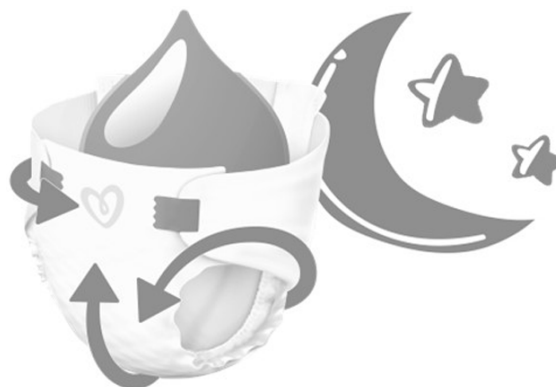

(511) NCL(12-2025)
 05 - scutece pentru bebeluși, scutece chiloței pentru bebeluși.
 (531) CFE(9) 01.01.03; 01.07.06; 01.07.10; 01.15.15; 02.09.01; 09.01.14; 24.15.11.

(210) **055245**
 (220) 07.05.2025
 (730) **European Refreshments Unlimited Company, IE**
 Southgate, Dublin Road, Drogheda, Meath
 A92YK7W, Irlanda

(540)

SCHWEPPE'S PURPLE TONIC

(511) NCL(12-2025)

32 - bere; ape minerale și carbogazoase și alte băuturi nealcoolice; băuturi din fructe și sucuri de fructe; siropuri și alte preparate pentru fabricarea băuturilor;

33 - băuturi alcoolice, cu excepția berii; preparate alcoolice pentru fabricarea băuturilor.

(210) **055246**

(220) 06.05.2025

(730) **GUȚU Serghei, MD**

Str. Ion Neculce nr. 12/1, ap. 85,
MD-2064, Chișinău, Republica Moldova

(540)



(526) Elementele mărcii asupra cărora solicitantul declară că renunță la invocarea oricărui drept exclusiv: „WINE”, „MD”, cu excepția execuțiilor grafice deosebite.

(511) NCL(12-2025)

33 - băuturi alcoolice, cu excepția berii; preparate alcoolice pentru fabricarea băuturilor.

(531) CFE(9) 02.01.15; 02.01.25; 05.11.15; 07.01.09; 07.03.08; 19.01.06; 24.03.12; 24.03.16; 26.01.14; 26.01.16; 27.05.01.

(210) **055247**

(220) 06.05.2025

(730) **SUPRATEN S.A., MD**

Str. Petricani nr. 84,
MD-2059, Chișinău, Republica Moldova

(540)

ULTRA FLEX COAT

(511) NCL(12-2025)

02 - vopsele, firnisuri, lacuri; substanțe de protecție contra ruginii și contra deteriorării lemnului; materiale colorante; coloranți; cerneluri pentru imprimare, marcare și gravare; rășini naturale în stare brută; metale sub formă de folie și pulbere utilizate în pictură, decorare, imprimare și artă.

(210) **055248**

(220) 07.05.2025

(730) **OJOG Gabriela, MD**

Str. Studenților nr. 12/1, ap. 43,
MD-2045, Chișinău, Republica Moldova

(540)



(511) NCL(12-2025)

41 - educație; instruire; divertisment; activități sportive și culturale.

(531) CFE(9) 05.05.20; 05.11.17; 20.07.01; 20.07.02; 27.05.02.

(210) **055249**

(220) 07.05.2025

(730) **DALMORS-GRUP S.R.L., MD**

Str. Calea Basarabiei nr. 42,
MD-2002, Chișinău, Republica Moldova

(540)



(591) Culori revendicate: alb, albastru-deschis, albastru-închis, oranj.

(511) NCL(12-2025)

29 - carne, pește, păsări și vânat; extracte din carne; fructe și legume conservate, congelate, uscate și fierte; jeleuri, dulceturi, compoturi; ouă; lapte, brânzeturi, unt, iaurt și alte produse lactate; uleiuri și grăsimi comestibile;

31 - produse agricole, de acvacultură, horticoale și forestiere, brute și neprelucrate; cereale și semințe crude și neprocesate; fructe și legume proaspete, plante aromatice proaspete; plante și flori naturale; bulbi, răsaduri și semințe pentru plantare; animale vii; hrană și băuturi pentru animale; malț;

35 - servicii on-line de tranzacționare, și anume servicii de operare on-line pe piețe pentru vânzătorii și cumpărătorii de produse și servicii; servicii on-line de tranzacționare în care vânzătorii afișează produsele sau serviciile care urmează să fie oferite spre vânzare, achiziționare sau spre licitare prin intermediul Internetului, în scopul facilitării vânzării de produse și servicii de către terți prin intermediul unei rețele de calculatoare; oferire de răspuns evaluativ și evaluări de produse și servicii oferite de vânzători, evaluarea valorii și a prețurilor produselor și serviciilor oferite de vânzători, serviciilor de performanță a cumpărătorilor și vânzătorilor, serviciilor de livrare, precum și experiența globală de tranzacționare în legătură cu acestea; oferirea unui ghid de căutare de publicitate on-line care oferă produse și servicii ale vânzătorilor; oferirea unei baze de date de căutare on-line de evaluare pentru cumpărători și vânzători; publicitate; gestiunea afacerilor comerciale; administrare comercială; lucrări de birou;

servicii de comercializare pentru terți prestate de supermarketuri, hipermarketuri, buticuri, magazine, gherete, chioșcuri și tarabe.

(531) CFE(9) 15.07.07; 18.03.21; 24.07.23; 26.04.18; 27.05.01; 29.01.14.

(210) 055250

(220) 07.05.2025

(730) MOLDRETAIL GROUP S.R.L., MD

Șos. Muncești nr. 121,
MD-2002, Chișinău, Republica Moldova

(540)

GOODSY

(511) NCL(12-2025)

29 - carne, pește, păsări și vânat; extracte din carne; fructe și legume conservate, congelate, uscate și fierte; jeleuri, dulceturi, compoturi; ouă; lapte, brânzeturi, unt, iaurt și alte produse lactate; uleiuri și grăsimi comestibile;

30 - cafea, ceai, cacao și înlocuitori ai acestora; orez, paste făinoase și tăiței; tapioca și sago; făină și preparate din cereale; pâine, produse de patiserie și cofetărie; ciocolată; înghețată, șerburi și alte înghețate comestibile; zahăr, miere, sirop de melasă; drojdie, praf de copt; sare, condimente, mirodenii, plante aromatice conservate; oțet, sosuri și alte condimente; gheață (apă înghețată);

32 - bere; băuturi nealcoolice; ape minerale și carbogazoase; băuturi din fructe și sucuri de fructe; siropuri și alte preparate pentru fabricarea băuturilor nealcoolice.

(210) 055251

(220) 06.05.2025

(730) MOLDRETAIL GROUP S.R.L., MD

Șos. Muncești nr. 121,
MD-2002, Chișinău, Republica Moldova

(540)

КОЗАЦЬКЕ

(511) NCL(12-2025)
32 - bere; băuturi nealcoolice; ape minerale și carbogazoase; băuturi din fructe și sucuri de fructe; siropuri și alte preparate pentru fabricarea băuturilor nealcoolice.

(531) CFE(9) 28.05.00.

(210) **055252**
(220) 06.05.2025
(730) **VINARIA DIN VALE S.R.L., MD**
Str. Alexei Mateevici nr. 34,
MD-2012, Chișinău, Republica Moldova
(540)



(554) Marcă tridimensională.
(591) Culori revendicate: alb, negru, auriu.
(511) NCL(12-2025)
33 - băuturi alcoolice, cu excepția berii; preparate alcoolice pentru fabricarea băuturilor.
(531) CFE(9) 19.07.01; 19.08.07; 21.01.14; 21.01.15; 27.05.10; 29.01.13.

(210) **055254**
(220) 06.05.2025
(730) **ANDROMED PLUS S.R.L., MD**
Str. Drumul Schinoasei nr. 30/A, MD-2011,
Codru, Chișinău, Republica Moldova

(540)



(591) Culori revendicate: albastru-închis, albastru-deschis, roz, alb.

(511) NCL(12-2025)
44 - servicii medicale; servicii veterinare; servicii de igienă și de îngrijire a frumuseții pentru oameni sau animale; servicii de agricultură, acvacultură, horticultură și silvicultură.

(531) CFE(9) 01.13.01; 05.05.21; 24.13.01; 24.17.07; 27.05.01; 29.01.14.

(210) **055255**
(220) 08.05.2025
(730) **DUO-EGO S.R.L., MD**
Str. Bucovinei nr. 7,
MD-2075, Chișinău, Republica Moldova
(540)



(591) Culori revendicate: alb, albastru, gri.
(511) NCL(12-2025)
35 - publicitate; administrarea, organizarea și managementul afacerilor; lucrări de birou;
41 - educație; instruire; divertisment; activități sportive și culturale.
(531) CFE(9) 26.03.01; 26.13.25; 27.01.05; 27.05.25; 29.01.13.

(210) **055256**
(220) 02.05.2025
(730) **GUZUN Mihail, MD**
Str. Costiujeni nr. 8, bloc 3, ap. 40, MD-2019,
Codru, Chișinău, Republica Moldova

(540)



(511) NCL(12-2025)

- 03 - cosmetice și produse de toaletă nemedicinale; produse nemedicinale pentru curățarea dinților; produse de parfumerie, uleiuri esențiale; preparate pentru albit și alte substanțe pentru spălat; preparate pentru curățare, lustruire și șlefuire;
- 24 - textile și înlocuitori de textile; lenjerie de uz casnic; perdele din material textil sau plastic;
- 25 - îmbrăcăminte, încălțăminte, articole care servesc la acoperirea capului;
- 35 - publicitate; administrarea, organizarea și managementul afacerilor; lucrări de birou.
- (531) CFE(9) 04.05.02; 04.05.07; 04.05.21; 10.03.10; 10.03.11; 27.05.24.

(210) 055257

(220) 02.05.2025

(730) GUZUN Mihail, MD

Str. Costiujeni nr. 8, bloc 3, ap. 40, MD-2019,
Codru, Chișinău, Republica Moldova

(540)



(511) NCL(12-2025)

- 03 - cosmetice și produse de toaletă nemedicinale; produse nemedicinale pentru curățarea dinților; produse de parfumerie, uleiuri esențiale; preparate pentru albit și alte substanțe pentru spălat; preparate pentru curățare, lustruire și șlefuire;
- 24 - textile și înlocuitori de textile; lenjerie de uz casnic; perdele din material textil sau plastic;
- 25 - îmbrăcăminte, încălțăminte, articole care servesc la acoperirea capului;
- 35 - publicitate; administrarea, organizarea și managementul afacerilor; lucrări de birou.
- (531) CFE(9) 04.05.02; 04.05.07; 04.05.21; 10.03.10; 10.03.11; 27.05.24.

(210) 055258

(220) 06.05.2025

(730) BOTNARU Tatiana, MD

Str. Colina Pușkin nr. 16/1, ap. 15,
MD-2005, Chișinău, Republica Moldova

(540)

AUTOGRAPHE

(511) NCL(12-2025)

- 37 - servicii de construcții; servicii de instalații și reparații; extracții miniere, foraje pentru extracția de petrol și gaze.

(210) **055259**
 (220) 08.05.2025
 (730) **CARAJA Elena, MD**
 Str. Vasile Lupu nr. 61/3, ap. 3,
 MD-2008, Chişinău, Republica Moldova
 (540)

da·fin

(511) NCL(12-2025)
 08 - scule și instrumente de mână, acționate manual; tacâmuri; arme albe, cu excepția armelor de foc; aparate de ras;
 21 - ustensile și recipiente pentru menaj sau de bucătărie; articole de bucătărie și veselă, cu excepția furculițelor, cuțitelor și lingurilor; piepteni și bureți; perii, cu excepția pensulelor; materiale pentru perii; articole pentru curățare; sticlă brută sau semiprelucrată, cu excepția sticlei pentru construcții; sticlărie, porțelan și ceramică;
 24 - textile și înlocuitori de textile; lenjerie de uz casnic; perdele din material textil sau plastic;
 35 - publicitate; administrarea, organizarea și managementul afacerilor; lucrări de birou.
 (531) CFE(9) 24.17.02; 26.11.13; 27.05.11.

(210) **055260**
 (220) 08.05.2025
 (730) **Church & Dwight Co., Inc., US**
 500 Charles Ewing Boulevard, Ewing, New Jersey 08628, Statele Unite ale Americii
 (540)

TROJAN ECSTASY

(511) NCL(12-2025)
 10 - prezervative.

(210) **055261**
 (220) 08.05.2025
 (730) **The Procter & Gamble Company, US**
 One Procter & Gamble Plaza, Cincinnati, Ohio 45202, Statele Unite ale Americii
 (540)



(591) Culori revendicate: turcoaz, galben, alb, roșu.
 (511) NCL(12-2025)
 05 - scutece pentru bebeluși, scutece chiloței pentru bebeluși.
 (531) CFE(9) 02.09.01; 25.03.03; 27.05.09; 29.01.14.

(210) **055262**
 (220) 08.05.2025
 (730) **Novartis AG, CH**
 4002 Basel, Elveția
 (540)

ΤΑΦΡΕΜΠΑ

(511) NCL(12-2025)
 05 - preparate farmaceutice.
 (531) CFE(9) 28.05.00.

(210) **055263**
 (220) 13.05.2025
 (730) **DUAL COMPANY S.R.L., MD**
 Str. Calea Ieșilor nr. 6, bloc A,
 MD-2005, Chișinău, Republica Moldova
 (540)

ARTIMA

(511) NCL(12-2025)
 35 - publicitate; administrarea, organizarea și managementul afacerilor; lucrări de birou;
 36 - servicii financiare, monetare și bancare; servicii de asigurări; servicii imobiliare;
 37 - servicii de construcții; servicii de instalații și reparații; extracții miniere, foraje pentru extracția de petrol și gaze.

(210) **055264**
 (220) 05.05.2025
 (730) **PUZUR Lilian, MD**
 Str. Trandafirilor nr. 11/5, ap. 33,
 MD-2028, Chișinău, Republica Moldova
 (540)

YUNA

(511) NCL(12-2025)
 03 - cosmetice și produse de toaletă nemedicinale; produse nemedicinale pentru curățarea dinților; produse de parfumerie, uleiuri esențiale; preparate pentru albit și alte substanțe pentru spălat; preparate pentru curățare, lustruire și șlefuire;
 16 - hârtie și carton; produse de imprimare; articole pentru legătorie; fotografii; articole de papetărie și de birou, cu excepția mobilei; adezivi pentru papetărie sau menaj; materiale de desen și materiale pentru artiști; pensule; materiale didactice și de instruire; foi, folii și pungi din plastic pentru împachetare și ambalare; caractere și clișee tipografice;
 24 - textile și înlocuitori de textile; lenjerie de uz casnic; perdele din material textil sau plastic;
 26 - dantele, șireturi și broderii, panglici și funde ca articole de mercerie; nasturi, capse și copci, ace și ace cu gămălie; flori artificiale; decorațiuni pentru păr; păr fals;

28 - jocuri, jucării și articole pentru joacă; aparate pentru jocuri video; articole de gimnastică și sport; decorațiuni (ornamente) pentru pomul de Crăciun;
 35 - publicitate; administrarea, organizarea și managementul afacerilor; lucrări de birou.

(210) **055265**
 (220) 05.05.2025
 (730) **GOLDEN YARD S.R.L., MD**
 Str. Pădurii nr. 8a,
 MD-2000, Chișinău, Republica Moldova
 (540)

FUGA SAND

(511) NCL(12-2025)
 39 - transport; ambalarea și depozitarea mărfurilor; organizarea de călătorii.

(210) **055266**
 (220) 06.05.2025
 (730) **CIBIZOV Denis, MD**
 Str-la Haltei nr. 1 B,
 MD-2023, Chișinău, Republica Moldova
 (540)

McKellon

(511) NCL(12-2025)
 33 - băuturi alcoolice, cu excepția berii; preparate alcoolice pentru fabricarea băuturilor.

(210) **055267**
 (220) 06.05.2025
 (730) **CIBIZOV Denis, MD**
 Str-la Haltei nr. 1 B,
 MD-2023, Chișinău, Republica Moldova
 (540)

Bella Donna

(511) NCL(12-2025)
33 - băuturi alcoolice, cu excepția berii; preparate alcoolice pentru fabricarea băuturilor.

(210) **055268**
(220) 07.05.2025
(730) **ERMURACHI Cristian, MD**
Str. Studenților nr. 3, MD-4814,
Budești, Chișinău, Republica Moldova
(540)



(511) NCL(12-2025)
35 - publicitate; administrarea, organizarea și managementul afacerilor; lucrări de birou;
39 - transport; ambalarea și depozitarea mărfurilor; organizarea de călătorii.
(531) CFE(9) 07.11.25; 09.01.11; 09.01.15;
09.05.07; 09.09.02; 14.01.03; 14.11.02;
25.07.25; 26.13.25; 27.05.01.

(210) **055269**
(220) 08.05.2025
(730) **MOLDRETAIL GROUP S.R.L., MD**
Șos. Muncești nr. 121,
MD-2002, Chișinău, Republica Moldova
(540)

MEATLAND

(511) NCL(12-2025)
29 - carne, pește, păsări și vânat; extracte din carne; fructe și legume conservate, congelate, uscate și fierte; jeleuri, dulceturi, compoturi; ouă; lapte, brânzeturi, unt, iaurt și alte produse lactate; uleiuri și grăsimi comestibile;

35 - servicii on-line de tranzacționare, și anume servicii de operare on-line pe piețe pentru vânzătorii și cumpărătorii de produse și servicii; servicii on-line de tranzacționare în care vânzătorii afișează produsele sau serviciile care urmează să fie oferite spre vânzare, achiziționare sau spre licitare prin intermediul Internetului, în scopul facilitării vânzării de produse și servicii de către terți prin intermediul unei rețele de calculatoare; oferire de răspuns evaluativ și evaluări de produse și servicii oferite de vânzătorii, evaluarea valorii și a prețurilor produselor și serviciilor oferite de vânzătorii, serviciilor de performanță a cumpărătorilor și vânzătorilor, serviciilor de livrare, precum și experiența globală de tranzacționare în legătură cu acestea; oferirea unui ghid de căutare de publicitate on-line care oferă produse și servicii ale vânzătorilor; oferirea unei baze de date de căutare on-line de evaluare pentru cumpărători și vânzătorii; agenții de import-export; publicitate; gestiunea afacerilor comerciale; administrare comercială; lucrări de birou; servicii de vânzare cu amănuntul sau angro; servicii furnizate prin intermediul magazinelor de vânzare cu amănuntul, prin punctele de vânzare angro, prin intermediul automatelor pentru vânzarea produselor, cataloagelor cu comandă prin poștă sau cu comandă prin mijloace electronice, prin intermediul site-urilor web sau al emisiunilor de tip teleshopping; servicii de achiziție pentru terți; relații publice; închirierea automatelor pentru vânzarea produselor; servicii de comercializare pentru terți prestate de supermarketuri, hipermarketuri, buticuri, magazine, gherete, chioșcuri și tarabe.

(210) **055270**
(220) 08.05.2025
(730) **SPINACHE SERVICE S.R.L., MD**
MD-6234, Pepeni, Sîngerei, Republica Moldova

(540)



(511) NCL(12-2025)

35 - publicitate; administrarea, organizarea și managementul afacerilor; lucrări de birou;

37 - servicii de construcții; servicii de instalații și reparații; extracții miniere, foraje pentru extracția de petrol și gaze;

39 - transport; ambalarea și depozitarea mărfurilor; organizarea de călătorii.

(531) CFE(9) 18.01.01; 18.01.09; 18.01.23; 27.05.08.

(210) 055271

(220) 08.05.2025

(730) GHEORGHIȚĂ Vasile, MD

MD-4130, Suric, Cimișlia, Republica Moldova

(540)



(591) Culori revendicate: albastru, oranj.

(511) NCL(12-2025)

37 - servicii de construcții; servicii de instalații și reparații; extracții miniere, foraje pentru extracția de petrol și gaze.

(531) CFE(9) 02.09.14; 02.09.15; 07.01.24; 07.03.11; 07.15.26; 27.05.01; 29.01.12.

(210) 055272

(220) 06.05.2025

(730) BOJO-VIN S.R.L., firmă de producție și comerț, MD

Str. Miciurin nr. 6, MD-2055,

Vatra, Chișinău, Republica Moldova

(540)

VELORYS

(511) NCL(12-2025)

33 - băuturi alcoolice (cu excepția berii), vinuri, vinuri spumante.

(210) 055273

(220) 06.05.2025

(730) BOJO-VIN S.R.L., firmă de producție și comerț, MD

Str. Miciurin nr. 6, MD-2055,

Vatra, Chișinău, Republica Moldova

(540)

KAYO

(511) NCL(12-2025)

33 - băuturi alcoolice (cu excepția berii), vinuri, vinuri spumante.

(210) 055274

(220) 06.05.2025

(730) BOJO-VIN S.R.L., firmă de producție și comerț, MD

Str. Miciurin nr. 6, MD-2055,

Vatra, Chișinău, Republica Moldova

(540)

RIVIERE

(511) NCL(12-2025)
33 - băuturi alcoolice (cu excepția berii), vinuri, vinuri spumante.

(210) **055275**
(220) 08.05.2025
(730) **R. COM. PRODUCTION S.R.L., MD**
Str. Burebista nr. 40/2,
MD-2032, Chișinău, Republica Moldova
(540)



(591) Culori revendicate: verde-închis, verde-deschis.

(511) NCL(12-2025)
16 - hârtie și carton; produse de imprimărie; articole pentru legătorie; fotografii; articole de papetărie și de birou, cu excepția mobilei; adezivi pentru papetărie sau menaj; materiale de desen și materiale pentru artiști; pensule; materiale didactice și de instruire; foi, folii și pungă din plastic pentru împachetare și ambalare; caractere și clișee tipografice;

35 - publicitate; administrarea, organizarea și managementul afacerilor; lucrări de birou.

(531) CFE(9) 05.03.13; 05.03.20; 24.17.19; 26.04.03; 26.04.15; 27.05.09; 29.01.12.

(210) **055276**
(220) 08.05.2025
(730) **ARUTINA Svetlana, MD**
Bd. Ștefan cel Mare și Sfânt nr. 71, ap. 12,
MD-2012, Chișinău, Republica Moldova
(540)

ARTLANE

(511) NCL(12-2025)
35 - servicii on-line de tranzacționare, și anume servicii de operare on-line pe piețe pentru vânzătorii și cumpărătorii de produse și servicii; servicii on-line de tranzacționare în care vânzătorii afișează produsele sau serviciile care urmează să fie oferite spre vânzare, achiziționare sau spre licitare prin intermediul Internetului, în scopul facilitării vânzării de produse și servicii de către terți prin intermediul unei rețele de calculatoare; oferire de răspuns evaluativ și evaluări de produse și servicii oferite de vânzatori, evaluarea valorii și a prețurilor produselor și serviciilor oferite de vânzatori, serviciilor de performanță a cumpărătorilor și vânzătorilor, serviciilor de livrare, precum și experiența globală de tranzacționare în legătură cu acestea; oferirea unui ghid de căutare de publicitate on-line care oferă produse și servicii ale vânzătorilor; oferirea unei baze de date de căutare on-line de evaluare pentru cumpărători și vânzatori; agenții de import-export; publicitate; gestiunea afacerilor comerciale; administrare comercială; lucrări de birou; servicii de vânzare cu amănuntul sau angro; servicii furnizate prin intermediul magazinelor de vânzare cu amănuntul, prin punctele de vânzare angro, prin intermediul automatelor pentru vânzarea produselor, catalogelor cu comandă prin poștă sau cu comandă prin mijloace electronice, prin intermediul site-urilor web sau al emisiunilor de tip teleshopping; servicii de achiziție pentru terți; relații publice; închirierea automatelor pentru vânzarea produselor; servicii de comercializare pentru terți prestate de supermarketuri, hipermarketuri, buticuri, magazine, gherete, chioșcuri și tarabe;
41 - educație; instruire; divertisment; activități sportive și culturale.

(210) **055277**
(220) 09.05.2025
(730) **BOLTEAN Alexandru, MD**
Str. Miron Costin nr. 2, ap. 30,
MD-5001, Florești, Republica Moldova

(540)



(511) NCL(12-2025)

35 - publicitate; administrarea, organizarea și managementul afacerilor; lucrări de birou;

41 - educație; instruire; divertisment; activități sportive și culturale;

43 - servicii de alimentație publică; servicii de cazare temporară.

(531) CFE(9) 02.01.01; 02.09.23; 21.03.01; 26.01.17; 26.15.01; 27.05.11; 27.07.07.

(210) 055278

(220) 12.05.2025

(730) TARANTEX S.R.L., MD

Str. Kiev nr. 2, ap. 21,

MD-3102, Bălți, Republica Moldova

(540)

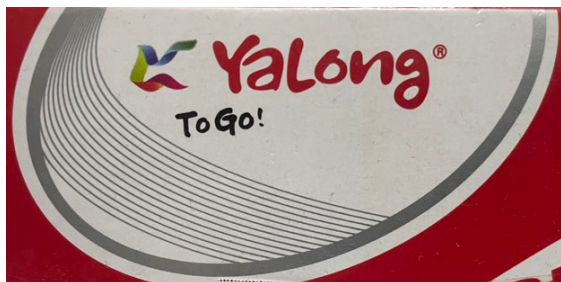

(591) Culori revendicate: vișiniu, roșu, violet, alb, negru, verde, albastru, gri.

(511) NCL(12-2025)

16 - hârtie și carton; produse de imprimare; articole pentru legătorie; fotografii; articole de papetărie și de birou, cu excepția mobilei; adezivi pentru papetărie sau menaj; materiale de desen și materiale pentru artiști; pensule; materiale didactice și de instruire; foi, folii și pungi din plastic pentru împachetare și ambalare; caractere și clișee tipografice.

(531) CFE(9) 09.01.10; 24.17.04; 25.07.22; 26.02.08; 27.05.09; 29.01.15.

(210) 055279

(220) 12.05.2025

(730) TARANTEX S.R.L., MD

Str. Kiev nr. 2, ap. 21,

MD-3102, Bălți, Republica Moldova

(540)



(591) Culori revendicate: roșu, albastru, alb.

(511) NCL(12-2025)

16 - hârtie și carton; produse de imprimare; articole pentru legătorie; fotografii; articole de papetărie și de birou, cu excepția mobilei; adezivi pentru papetărie sau menaj; materiale de desen și materiale pentru artiști; pensule; materiale didactice și de instruire; foi, folii și pungi din plastic pentru împachetare și ambalare; caractere și clișee tipografice.

(531) CFE(9) 26.04.04; 26.04.18; 27.05.01; 29.01.13.

(210) 055280

(220) 12.05.2025

(730) TARANTEX S.R.L., MD

Str. Kiev nr. 2, ap. 21,

MD-3102, Bălți, Republica Moldova

(540)



(591) Culori revendicate: roșu, alb, albastru, negru, gri.

(511) NCL(12-2025)

16 - hârtie și carton; produse de imprimare; articole pentru legătorie; fotografii; articole de papetărie și de birou, cu excepția mobilei; adezivi pentru papetărie sau menaj; materiale de desen și materiale pentru artiști; pensule; materiale didactice și de instruire; foi, folii și pungi din plastic pentru împachetare și ambalare; caractere și clișee tipografice.

(531) CFE(9) 26.04.04; 26.04.18; 27.05.24; 29.01.15.

(210) 055281

(220) 12.05.2025

(730) TARANTEX S.R.L., MD

Str. Kiev nr. 2, ap. 21,
MD-3102, Bălți, Republica Moldova

(540)



(591) Culori revendicate: alb, negru, gri de diferite nuanțe.

(511) NCL(12-2025)

08 - scule și instrumente de mână, acționate manual; tacâmuri; arme albe, cu excepția armelor de foc; aparate de ras;

28 - jocuri, jucării și articole pentru joacă; aparate pentru jocuri video; articole de gimnastică și sport; decorațiuni (ornamente) pentru pomul de Crăciun.

(531) CFE(9) 26.11.01; 27.05.11; 29.01.13.

(210) 055282

(220) 12.05.2025

(730) TARANTEX S.R.L., MD

Str. Kiev nr. 2, ap. 21,
MD-3102, Bălți, Republica Moldova

(540)



(591) Culori revendicate: roșu, oranj, albastru, alb, negru.

(511) NCL(12-2025)

16 - hârtie și carton; produse de imprimare; articole pentru legătorie; fotografii; articole de papetărie și de birou, cu excepția mobilei; adezivi pentru papetărie sau menaj; materiale de desen și materiale pentru artiști; pensule; materiale didactice și de instruire; foi, folii și pungi din plastic pentru împachetare și ambalare; caractere și clișee tipografice.

(531) CFE(9) 26.03.05; 26.03.07; 27.05.08; 29.01.15.

(210) 055285

(220) 13.05.2025

(730) SMART EXPRESS INVEST S.R.L., MD

Str. Uzinelor nr. 11/1,
MD-2023, Chișinău, Republica Moldova

(540)

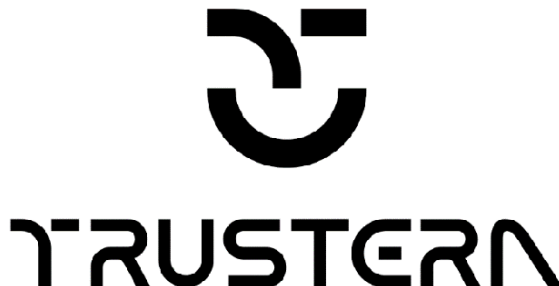

- (511) NCL(12-2025)
- 07 - mașini, mașini-unelte, unelte acționate electrice; motoare, cu excepția celor pentru vehiculele terestre; componente de cuplare și transmisie a mașinilor, cu excepția celor pentru vehiculele terestre; unelte agricole, altele decât uneltele de mână, acționate manual; incubatoare pentru ouă; mașini automate de vânzare;
- 09 - aparate și instrumente științifice, pentru cercetare, de navigare, geodezice, fotografice, cinematografice, audiovizuale, optice, de cântărire, de măsurare, de semnalizare, de detectare, de testare, de verificare, de salvare și didactice; aparate și instrumente pentru conducerea, distribuția, transformarea, acumularea, reglarea sau controlul distribuției sau utilizării energiei electrice; aparate și instrumente pentru înregistrarea, transmiterea, reproducerea sau procesarea sunetului, imaginilor sau a datelor; suporturi media înregistrate și descărcabile, software pentru calculatoare, suporturi media digitale sau analogice de înregistrare și de stocare fără conținut; mecanisme pentru aparate cu preplată; case de marcat, dispozitive de calcul; calculatoare și dispozitive periferice pentru calculatoare; costume de scafandru, măști pentru scafandri, dopuri de urechi pentru scafandri, clești de nas pentru scafandri și înotători, mănuși pentru scafandri, aparate de respirat pentru înot subacvatic; extinctoare;
- 11 - aparate și instalații de iluminat, de încălzire, de răcire, de producere a vaporilor, de coacere, de uscare, de ventilare, de distribuire a apei și de uz sanitar;
- 35 - publicitate; administrarea, organizarea și managementul afacerilor; lucrări de birou;
- 37 - servicii de construcții; servicii de instalații și reparații; extracții miniere, foraje pentru extracția de petrol și gaze;
- 42 - servicii științifice și tehnologice, precum și servicii de cercetare și creație, referitoare la acestea; servicii de analiză industrială, cercetare industrială și proiectare industrială; servicii de control al calității și de autentificare; crearea și dezvoltarea calculatoarelor și programelor de calculator.
- (531) CFE(9) 02.09.08; 04.05.07; 04.05.21; 24.17.05; 24.17.09; 26.02.05; 26.07.25; 26.11.12; 26.13.25; 27.05.01.

- (210) **055286**
 (220) 13.05.2025
 (730) **MOLDINDCONBANK S.A., bancă comercială, MD**
 Str. Armenească nr. 38,
 MD-2012, Chișinău, Republica Moldova
- (540)

Mereu alături

- (511) NCL(12-2025)
- 35 - publicitate; administrarea, organizarea și managementul afacerilor; lucrări de birou;
- 36 - servicii financiare, monetare și bancare; servicii de asigurări; servicii imobiliare.

- (210) **055287**
 (220) 13.05.2025
 (310) 019106048
 (320) 14.11.2024
 (330) EM
 (730) **Coffeeast Festival S.R.L., RO**
 Strada Brândușelor Nr. 7, Bl. G3, Sc. 1, Et. 3, Ap.16, Camera 3, sector 3, București, România
- (540)



- (591) Culori revendicate: verde (Pantone 7495C), galben (Pantone 124 C), maro (Pantone 729C), negru (Pantone 560C).
- (511) NCL(12-2025)
- 30 - cafea, cafea boabe; cafea măcinată; cafea solubilă; cafea fără cofeină; băuturi din cafea; amestecuri pe bază de cafea naturală; cafea cu arome; cafea cu gheață; băuturi nealcoolice pe bază de cafea; preparate nealcoolice gata de băut; preparate pe bază de cafea; praf de cafea în capsule; pulberi de băuturi pe bază de cafea; extracte și esențe din cafea cu excepția esențelor eterice și a uleiurilor esențiale; orez; paste; tăiței; tapioca și sago; făină și preparate din cereale; pâine,

- produse de brutărie, patiserie și produse de cofetărie; gustări pe bază de cereale; briose; biscuiți; dulciuri; produse și batoane pe baza de fulgi de cereale care conțin și fructe deshidratate și oleaginoase; preparate pe bază de cereale dulci și sărate; înghețată, sorbeturi și alte produse similare sub formă de înghețată, comestibile; zahăr și îndulcitori; înlocuitori ai zahărului; sirop de arțar; sirop de agave; miere; melasă; drojdie; praf de copt; sare; condimente; mirodenii; ierburi conservate; oțet; sosuri și alte condimente; gheață (apa înghețată);
- 35 - coordonare, pregătire, organizarea și realizarea expozițiilor, târgurilor și evenimentelor în scopuri comerciale și publicitare; servicii de comerț (vânzare) cu amănuntul pentru cafea, cafea boabe, cafea măcinată, cafea solubilă, cafea fără cofeină, băuturi din cafea, ciocolată, cacao și ceai cu lapte, amestecuri pe bază de cafea naturală și/sau înlocuitori de cafea (cicoare, orz și alte cereale), cafea cu arome, ceai, ceai cu gheață, cafea cu gheață, cacao și cafea artificială, băuturi nealcoolice pe bază de cafea, ceai, cacao și ciocolată; servicii de comerț (vânzare) cu amănuntul pentru preparate nealcoolice gata de băut, preparate pe bază de cafea, ceai, cacao și ciocolată, praf de cafea în capsule, ceai în capsule, pudră de cacao în capsule, pulberi de băuturi pe bază de cafea, cacao sau ceai în capsule, infuzii, extracte și esențe din cafea și ceai, cu excepția esențelor eterice și a uleiurilor esențiale, orez, paste și tăiței, tapioca și sago; servicii de comerț (vânzare) cu amănuntul pentru făină și preparate din cereale, pâine, produse de brutărie, patiserie și produse de cofetărie, gustări pe bază de cereale, briose, biscuiți, dulciuri, produse și batoane pe bază de fulgi de cereale care conțin și fructe deshidratate și oleaginoase, preparate pe bază de cereale dulci și sărate, ciocolată, înghețată, sorbeturi și alte produse similare sub formă de înghețată, comestibile; servicii de comerț (vânzare) cu amănuntul pentru zahăr și îndulcitori, înlocuitori ai zahărului, sirop de arțar, sirop de agave, miere, melasă, drojdie, praf de copt, sare, condimente, mirodenii, ierburi conservate, oțet, sosuri și alte condimente, gheață (apă înghețată); asistență în managementul afacerilor; consultanță în organizarea și managementul afacerilor; servicii specializate privind eficiența afacerilor; servicii de consiliere privind managementul afacerilor; consultanță profesională în afaceri; managementul afacerilor hoteliere; furnizarea informațiilor de afaceri prin intermediul unui site web; demonstrații cu produse; servicii de externalizare (asistență de afaceri); servicii de intermediere comercială; servicii de informații privind marketingul; marketing; consultanță în domeniul managementul personalului; recrutarea de personal; servicii de achiziție pentru terți; relații publice; servicii de telemarketing; publicitate; publicitate prin televiziune; publicitate prin Internet;
- 41 - coordonarea, pregătirea, organizarea și realizarea expozițiilor, târgurilor și evenimentelor în scopuri educaționale, culturale și de divertisment; divertisment și educație on-line; divertisment și educație furnizate prin platforme on-line; organizarea concursurilor de divertisment și educație pe rețele sociale; servicii educaționale furnizate de școli barista; servicii educaționale; servicii de instruire practică (demonstrații); organizarea, susținerea și desfășurarea evenimentelor cu caracter educațional, cultural și de divertisment; furnizarea cursurilor de formare și examinare în domeniul educațional; organizarea competițiilor (educație sau divertisment); organizarea și susținerea atelierelor; furnizarea recenziilor pentru scopuri de divertisment sau cultural transfer de cunoștințe de afaceri și know-how (training); furnizarea facilităților de recreere; furnizarea informațiilor cu privire la activitățile recreative; furnizarea informațiilor în domeniul educației;
- 43 - servicii oferite de cafenele; servicii de furnizare a alimentelor și băuturilor; cazare temporară; servicii de catering care constau în furnizarea produselor alimentare și băuturi; servicii de bufet; servicii de bar; servicii de restaurant; servicii de restaurant cu autoservire; servicii de bufet pentru gustări (snack bar); închirierea aparatelor de gătit; servicii de bucătari personali.
- (531) CFE(9) 01.15.07; 05.03.11; 05.03.13; 05.03.14; 05.07.27; 24.15.01; 24.15.08; 27.05.01; 29.01.14.

- (210) **055288**
 (220) 13.05.2025
 (730) **Colgate-Palmolive Company, a Delaware corporation, US**
 300 Park Avenue, New York, New York
 10022, Statele Unite ale Americii
 (540)



- (511) NCL(12-2025)
 03 - antiperspirante (produse de toaletă); preparate universale pentru curățare; geluri de baie; șampoane pentru corp; produse de curățat; deodorante de uz personal; detergenți de vase; săpun de vase; emolienți pentru țeșături; balsamuri pentru rufe; săpunuri nemedicinale pentru mâini; săpunuri lichide nemedicinale; ape de gură, nu pentru uz medical; pastă de dinți nemedicinală; pudre pentru degresare; geluri pentru duș; produse pentru curățarea pielii; preparate de albire a dinților;
 05 - apă de gură medicamentoasă; pastă de dinți medicamentoasă;
 21 - periute de dinți; ață dentară; dispozitive pentru igiena orală, și anume dispozitive de curățare interdentare.
 (531) CFE(9) 02.09.08; 02.09.25; 04.05.02; 04.05.07; 04.05.21; 26.13.25; 27.03.02; 27.05.25.

- (210) **055289**
 (220) 14.05.2025
 (730) **Boo Enterprises, Inc., US**
 525 3rd St, Lake Oswego, Oregon, 97034,
 Statele Unite ale Americii
 (540)

BOO

- (511) NCL(12-2025)
 09 - software descărcabil pentru telefoane mobile, tablete și computere personale, și anume software pentru întâlniri, găsim de pereche și rețele sociale; software descărcabil pentru postarea, afișarea, etichetarea, blogarea, streamingul, conectarea, partajarea sau furnizarea în alt mod de suporturi electronice sau informații prin Internet și alte rețele de comunicații în domeniul prezentărilor personale, întâlnirilor și rețelelor sociale; publicații electronice descărcabile sub formă de buletine informative și articole în domeniile întâlnirilor, relațiilor și rețelelor sociale; software descărcabil pentru verificarea identității și antecedentelor persoanelor în domeniul întâlnirilor on-line; software descărcabil pentru organizarea și găzduirea evenimentelor sociale virtuale; software descărcabil de realitate virtuală pentru facilitarea interacțiunilor sociale și a întâlnirilor în medii virtuale;
 45 - servicii matrimoniale; servicii matrimoniale on-line; servicii de introducere socială și de creare a rețelelor sociale pe Internet; servicii de găsim a perechii; agenții matrimoniale; servicii de introducere personală; furnizarea informațiilor în domeniul relațiilor personale și matrimonial; servicii de întâlniri pe Internet, de introducere socială și relații personale; organizarea și găzduirea evenimentelor sociale pentru persoane singure și în scopuri de creare a rețelelor personale; servicii de investigare a antecedentelor persoanelor pentru siguranța utilizatorilor în întâlnirile on-line; furnizarea bazelor de date on-line cu funcție de căutare în domeniul introducerii sociale și a relațiilor personale; servicii de portar personal, sub forma efectuării de aranjamente și rezervări personale solicitate pentru a întâlni potențiali parteneri.

- (210) **055290**
 (220) 14.05.2025
 (730) **CEPOI Victor, MD**
 Str-la 7 Tineretului nr. 15, MD-2003,
 Durlești, Chișinău, Republica Moldova

(540)



(591) Culori revendicate: galben, negru.

(511) NCL(12-2025)

35 - publicitate; administrarea, organizarea și managementul afacerilor; lucrări de birou;

39 - transport; ambalarea și depozitarea mărfurilor; organizarea de călătorii;

45 - servicii juridice; servicii de securitate pentru protecția fizică a bunurilor materiale și a persoanelor; servicii matrimoniale, servicii de rețele de socializare on-line; servicii funerare; babysitting.

(531) CFE(9) 18.01.01; 18.01.16; 18.01.23; 27.03.15; 27.05.08; 29.01.12.

(210) **055291**

(220) 14.05.2025

(730) **LICA Angela, MD**Str. Grigore Ureche nr. 25,
MD-3701, Strășeni, Republica Moldova

(540)

(591) Culori revendicate: alb, maro.

(511) NCL(12-2025)

19 - materiale, nemetalice, pentru clădiri și construcții; conducte rigide, nemetalice, pentru construcții; asfalt, smoală, gudron și bitum; construcții transportabile, nemetalice; monumente, nemetalice;

20 - mobile, oglinzi, rame pentru tablouri; containere, nemetalice, pentru depozitare sau transport; oase neprelucrate sau semiprelucrate, coarne, fanoane de balenă sau sidef; scoici; spumă de mare; chihlimbar galben;

35 - publicitate; administrarea, organizarea și managementul afacerilor; lucrări de birou.

(531) CFE(9) 26.11.08; 27.03.15; 27.05.08; 29.01.12.

(210) **055292**

(220) 14.05.2025

(730) **Partidul Politic Mișcarea Alternativa Națională, MD**Str. Mitropolit Petru Movilă nr. 23/7,
MD-2004, Chișinău, Republica Moldova

(540)



(591) Culori revendicate: verde.

(511) NCL(12-2025)

35 - publicitate; administrarea, organizarea și managementul afacerilor; lucrări de birou;

41 - educație; instruire; divertisment; activități sportive și culturale.

(531) CFE(9) 24.15.01; 24.15.07; 27.05.21; 29.01.03.

(210) **055293**

(220) 12.05.2025

(730) **MIHAILENCO Serghei, MD**

MD-6818, Malcoci, Ialoveni, Republica Moldova

(540)

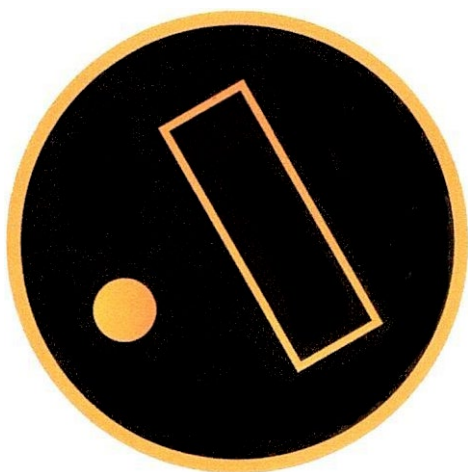

(591) Culori revendicate: negru, oranj.

(511) NCL(12-2025)

42 - servicii de planificare arhitecturală și urbană; proiectarea industrială, proiectare de software și sisteme de computer, design interior, design de ambalaje, design de arte grafice, design de rochii.

(531) CFE(9) 09.05.12; 15.01.25; 18.07.11; 19.13.21; 24.11.25; 24.17.02; 26.01.04; 26.01.11; 26.13.25; 29.01.12.

(210) **055294**

(220) 16.05.2025

(730) **Gavrilă Vasilică-Nelu, RO**

Jud. Sibiu, Sat Șelimbăr (Com. Șelimbăr), str. Mihai Viteazu nr. 28B, România

(540)

hermannstandard

(511) NCL(12-2025)

07 - mașini și utilaje pentru ambalat/împachetat; mașini automate de distribuire/vânzare pentru înghețate artisanale, înghețate soft, înghețate comestibile produse industrial, sucuri, cafea; mașini pentru preparare alimente, altele decât pentru gătit; mașini pentru prepararea băuturilor; malaxoare; mașini pentru prepararea produselor din lapte; procesoare alimentare electrice; aparate elec-

tromecanice pentru prepararea produselor din industria alimentară, și anume mixere, agitatoare, aeratoare băuturi, storcătoare de sucuri, râșnițe de cafea;

11 - aparate pentru congelarea alimentelor; mașini și aparate electrice pentru producerea înghețatei comestibile, înghețatei artisanale, înghețatei soft; aparate pentru răcire a băuturilor, apei; aparate de răcire și/sau încălzire pentru distribuirea băuturilor calde sau reci; boilere; prăjitoare de cafea și fructe; filtre electrice de cafea; mașini pentru cafea (cafetiere); pasteurizatoare; aparate și instalații pentru gătit; cuptoare cu aer cald; boxe (camere) frigorifice; mașini containere pentru refrigerare; oale de gătit sub presiune;

35 - publicitate și reclamă pentru aparatură și mașinile destinate preparării produselor din industria alimentară, pentru mașini automate destinate vânzării/distribuirii de produse alimentare (înghețată, cafea, sucuri, băuturi calde și reci); servicii de import-export; servicii de vânzare on-line și/sau prin magazine specializate ale acestora; servicii de vânzări promoționale; închirierea mașinilor automate de vânzare/distribuie a produselor; management și marketing; asistență pentru managementul comercial și industrial în acest domeniu; servicii comerciale de intermediere; prezentarea produselor și serviciilor, precum aparaturile și mașinile destinate industriei alimentare (în scopuri promoționale); organizare și participare la târguri, expoziții naționale și internaționale cu caracter publicitar și comercial; consultanță profesională comercială; tranzacții și negocieri comerciale/contracte pentru terți; servicii comerciale de licențiere a produselor și serviciilor, servicii de francizare; servicii de cesionare; administrare comercială.

(210) **055296**

(220) 16.05.2025

(730) **BALABAN INTRAVEST S.R.L., societate comercială, MD**

MD-5024, Gura Căinarului, Florești, Republica Moldova

(540)

MAX ENERGY

- (511) NCL(12-2025)
 32 - băuturi, inclusiv apă potabilă, apă cu arome, ape minerale și gazoase; alte băuturi nealcoolice, inclusiv băuturi răcoritoare, băuturi energizante și băuturi pentru sportivi; siropuri, concentrate, prafuri și alte preparate pentru fabricarea băuturilor, inclusiv a apei cu arome, apelor minerale și gazoase, băuturilor răcoritoare, băuturilor energizante, băuturilor pentru sportivi, băuturilor și sucurilor de fructe; băuturi și sucuri de legume;
- 33 - băuturi alcoolice, cu excepția berii; preparate alcoolice pentru fabricarea băuturilor.

- (210) **055298**
 (220) 15.05.2025
 (730) **VIVALCONST S.R.L., MD**
 Str. Florilor nr. 2, ap. 72 A,
 MD-2068, Chișinău, Republica Moldova
 (540)

MasterOK

- (511) NCL(12-2025)
 35 - publicitate; administrarea, organizarea și managementul afacerilor; lucrări de birou.

- (210) **055299**
 (220) 13.05.2025
 (730) **TEZ TOUR S.R.L., întreprindere cu capital străin, MD**
 Bd. Cuza-Vodă nr. 17/8, ap. 50,
 MD-2060, Chișinău, Republica Moldova
 (540)



- (591) Culori revendicate: alb, albastru.
 (511) NCL(12-2025)
 39 - transport; ambalarea și depozitarea mărfurilor; organizarea de călătorii;
 41 - educație; instruire; divertisment; activități sportive și culturale;
 43 - servicii de alimentație publică; servicii de cazare temporară.
 (531) CFE(9) 26.04.02; 26.04.18; 27.05.01; 29.01.12.

- (210) **055301**
 (220) 15.05.2025
 (730) **OPICONSULTING GRUP S.R.L., MD**
 MD-6827, Suruceni, Ialoveni, Republica Moldova
 (540)



- (511) NCL(12-2025)
 32 - bere; băuturi nealcoolice; ape minerale și carbogazoase; băuturi din fructe și sucuri de fructe; siropuri și alte preparate pentru fabricarea băuturilor nealcoolice;
 33 - băuturi alcoolice, cu excepția berii; preparate alcoolice pentru fabricarea băuturilor;
 34 - tutun și înlocuitori de tutun; țigări și trabucuri; țigări electronice și vaporizatoare orale pentru fumători; articole pentru fumători; chibrituri.
 (531) CFE(9) 03.04.04; 03.04.23; 27.05.01.

- (210) **055302**
 (220) 15.05.2025
 (730) **PASCARU Adrian, MD**
 Str. Ginta Latină nr. 13/1, ap. 8,
 MD-2044, Chișinău, Republica Moldova

(540)



(511) NCL(12-2025)

33 - băuturi alcoolice, cu excepția berii; preparate alcoolice pentru fabricarea băuturilor.

(531) CFE(9) 24.01.15; 27.05.01; 27.05.21.

(210) 055303

(220) 15.05.2025

(730) TRIS S.R.L., firmă comercială de producție, MD

Str. Calea Moșilor nr. 20,
MD-2024, Chișinău, Republica Moldova

(540)



(511) NCL(12-2025)

07 - mașini, mașini-unelte, unelte acționate electrice; motoare, cu excepția celor pentru vehiculele terestre; componente de cuplare și transmisie a mașinilor, cu excepția celor pentru vehiculele terestre; unelte agricole, altele decât uneltele de mână, acționate manual; incubatoare pentru ouă; mașini automate de vânzare;

12 - vehicule; aparate de locomotie terestră, aeriană sau navală;

35 - publicitate; administrarea, organizarea și managementul afacerilor; lucrări de birou;

37 - servicii de construcții; servicii de instalații și reparații; extracții miniere, foraje pentru extracția de petrol și gaze.

(531) CFE(9) 03.07.17; 18.01.21; 26.07.04; 26.11.21; 27.05.01.

(210) 055306

(220) 15.05.2025

(730) ROGOVIC Alexandr, MD

Str. Textilșcicov nr. 44, ap. 308,
MD-3300, Tiraspol, Republica Moldova

(540)



ROVISE

(511) NCL(12-2025)

25 - îmbrăcăminte, încălțăminte, articole care servesc la acoperirea capului;

35 - publicitate; administrarea, organizarea și managementul afacerilor; lucrări de birou.

(531) CFE(9) 03.07.16; 03.07.17; 26.13.25; 27.05.01.

(210) 055307

(220) 15.05.2025

(730) APAACTIVE S.R.L., MD

Str. Andrei Lupan nr. 2, ap.(of.) 20,
MD-2059, Chișinău, Republica Moldova

(540)



(591) Culori revendicate: roșu.

(511) NCL(12-2025)

03 - cosmetice și produse de toaletă nemedicinale; produse nemedicinale pentru curățarea dinților; produse de parfumerie, uleiuri esențiale; preparate pentru albit și alte substanțe pentru spălat; preparate pentru curățare, lustruire și șlefuire;

35 - publicitate; administrarea, organizarea și managementul afacerilor; lucrări de birou.
(531) CFE(9) 27.05.09; 29.01.01.

(210) **055308**
(220) 16.05.2025
(730) **TCL Technology Group Corporation, CN**
TCL Technology Building, 17 Huifeng 3rd Road, Zhongkai High Technology Development District, Huizhou, Guangdong, China
(540)

TCL SaveIN

(511) NCL(12-2025)
11 - hote de aerisire; ventilatoare electrice pentru uz personal; aparate și mașini pentru purificarea aerului; instalații de filtrare a aerului; aparate și instalații de uscare; ventilatoare de aer condiționat; aparate de climatizare; instalații de încălzire; instalații de climatizare; ventilatoare (componente ale instalațiilor de aer condiționat); frigorigene (aparate și mașini); aparate și instalații de ventilație (aer condiționat); pompe de căldură; dehumidificatoare; umidificatoare; sterilizatoare de aer; instalații de ventilație (climatizare) pentru vehicule; lămpi germicide pentru purificarea aerului; aparate de aer condiționat pentru vehicule; aparate de ionizare pentru tratarea aerului sau a apei.

(210) **055310**
(220) 16.05.2025
(730) **OJOG Sergiu, MD**
Str. Studenților nr. 12/1, ap. 43,
MD-2045, Chișinău, Republica Moldova
(540)



Creativ Dent
CABINET STOMATOLOGIC

(511) NCL(12-2025)
44 - servicii medicale; servicii veterinare; servicii de igienă și de îngrijire a frumuseții pentru oameni sau animale; servicii de agricultură, acvacultură, horticultură și silvicultură.
(531) CFE(9) 02.09.10; 02.09.14; 02.09.15; 27.05.02.

(210) **055311**
(220) 16.05.2025
(730) **MINISTERUL EDUCAȚIEI ȘI CERCETĂRII, MD**
Piața Marii Adunări Naționale nr. 1,
MD-2012, Chișinău, Republica Moldova
(540)



(511) NCL(12-2025)
41 - educație; instruire; divertisment; activități sportive și culturale.
(531) CFE(9) 26.03.23; 27.05.02.

(210) **055313**
(220) 19.05.2025
(730) **PEACH MEDIA S.R.L., MD**
Str. Ismail nr. 31, of. 7,
MD-2001, Chișinău, Republica Moldova
(540)

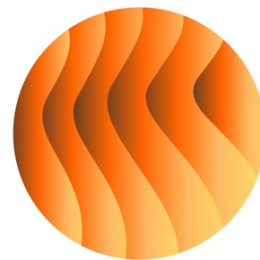

peachmedia

- (591) Culori revendicate: oranj de diferite nuanțe, galben de diferite nuanțe, cafeniu de diferite nuanțe, negru.
 (511) NCL(12-2025)
 35 - publicitate; administrarea, organizarea și managementul afacerilor; lucrări de birou.
 (531) CFE(9) 01.03.02; 01.07.22; 26.01.12; 27.05.09; 29.01.13.

- (210) **055314**
 (220) 19.05.2025
 (730) **POJOGA Cătălina, MD**
 Str. Valea Trandafirilor nr. 24, ap. 41,
 MD-2001, Chișinău, Republica Moldova
 (540)



- (591) Culori revendicate: alb, gri, negru.
 (511) NCL(12-2025)
 30 - cafea, ceai, cacao și înlocuitori ai acestora; orez, paste făinoase și tăiței; tapioca și sago; făină și preparate din cereale; pâine, produse de patiserie și cofetărie; ciocolată; înghețată, șerburi și alte înghețate comestibile; zahăr, miere, sirop de melasă; drojdie, praf de copt; sare, condimente, mirodenii, plante aromatice conservate; oțet, sosuri și alte condimente; gheață (apă înghețată);
 35 - publicitate; administrarea, organizarea și managementul afacerilor; lucrări de birou;
 43 - servicii de alimentație publică; servicii de cazare temporară.
 (531) CFE(9) 25.03.13; 26.04.18; 26.04.26; 27.05.09; 29.01.13.

- (210) **055315**
 (220) 15.05.2025
 (730) **EXCLUSIVE-WINE S.R.L., MD**
 Str. Orhei nr. 2,
 MD-3701, Strășeni, Republica Moldova
 (540)

MOȘ ION

- (511) NCL(12-2025)
 33 - băuturi alcoolice, cu excepția berii; preparate alcoolice pentru fabricarea băuturilor.

- (210) **055317**
 (220) 16.05.2025
 (730) **BETTY ICE S.R.L., MD**
 Șos. Muncești nr. 801A,
 MD-2029, Chișinău, Republica Moldova
 (540)

shad.

- (511) NCL(12-2025)
 35 - publicitate; administrarea, organizarea și managementul afacerilor; lucrări de birou;
 43 - servicii de alimentație publică; servicii de cazare temporară.
 (531) CFE(9) 24.17.02; 27.05.01.

- (210) **055318**
 (220) 18.05.2025
 (730) **BORȘ Feodosie, MD**
 Str. Sihastrului nr. 33, ap. 4,
 MD-2028, Chișinău, Republica Moldova
 (540)

{GOLIARD}

- (511) NCL(12-2025)
 33 - băuturi alcoolice, cu excepția berii; preparate alcoolice pentru fabricarea băuturilor.
 (531) CFE(9) 24.17.07; 27.05.01.

- (210) **055319**
 (220) 19.05.2025
 (730) **Philip Morris Products S.A., CH**
 Quai Jeanrenaud 3, 2000 Neuchâtel, Elveția
 (540)

TEREA AUBURN

- (511) NCL(12-2025)
 34 - vaporizatoare cu fir pentru țigări electronice și dispozitive electronice de fumat; tutun, brut sau prelucrat; produse din tutun, inclusiv țigări de foi, țigărete, cigarillos, tutun pentru rularea propriilor țigărete, tutun de pipă, tutun de mestecat, tutun de prizat, kretek; snus; înlocuitori de tutun (cu excepția celor pentru uz medical); articole pentru fumători, inclusiv foite și tuburi pentru țigărete, filtre pentru țigărete, recipiente de tutun, tabachere pentru țigărete și scrumiere pentru fumători, pipe, dispozitive de buzunar pentru rularea țigaretelor, brichete pentru fumători; chibrituri; bețe de tutun, produse din tutun pentru a fi încălzite, dispozitive electronice și părți ale acestora pentru încălzirea țigaretelor sau a tutunului pentru eliberarea de aerosoli care conțin nicotină pentru inhalare; soluții de nicotină lichidă pentru utilizare în țigări electronice; dispozitive electronice de fumat; țigări electronice; țigări electronice folosite ca înlocuitori ai țigărilor tradiționale; dispozitive electronice pentru inhalarea aerosolilor care conțin nicotină; dispozitive de vaporizare orale pentru fumători, produse din tutun și înlocuitori de tutun; articole pentru țigări electronice destinate fumătorilor; piese și accesorii pentru produsele sus-menționate incluse în clasa 34; stingătoare pentru țigărete și țigări de foi încălzite, precum și pentru bețe de tutun încălzite; huse pentru țigări electronice reîncărcabile.

- (210) **055320**
 (220) 19.05.2025
 (730) **PAVELESCU Dorin, MD**
 Str. George Enescu nr. 40A,
 MD-2008, Chișinău, Republica Moldova
 (540)



- (591) Culori revendicate: albastru, gri.
 (511) NCL(12-2025)
 35 - publicitate; administrarea, organizarea și managementul afacerilor; lucrări de birou;
 38 - servicii de telecomunicații;
 41 - educație; instruire; divertisment; activități sportive și culturale.
 (531) CFE(9) 26.01.18; 27.05.08; 29.01.12.

- (210) **055321**
 (220) 19.05.2025
 (730) **TULBURE Viorica, MD**
 Str. Nichita Smochină nr. 10,
 MD-2028, Chișinău, Republica Moldova
 (540)



- (511) NCL(12-2025)
35 - publicitate; administrarea, organizarea și managementul afacerilor; lucrări de birou.
(531) CFE(9) 02.03.01; 02.03.02; 25.01.25; 26.01.14; 26.01.18; 27.05.24.

-
- (210) **055322**
(220) 20.05.2025
(730) **TUCAN Irina, MD**
Str. Cetatea Chilia nr. 57 A,
MD-2002, Chișinău, Republica Moldova
(540)



- (591) Culori revendicate: alb, roșu, albastru-închis.
(511) NCL(12-2025)
44 - servicii medicale; servicii veterinare; servicii de igienă și de îngrijire a frumuseții pentru oameni sau animale; servicii de agricultură, acvacultură, horticultură și silvicultură.
(531) CFE(9) 15.01.13; 24.11.25; 26.03.07; 26.13.25; 27.05.21; 29.01.13.

-
- (210) **055323**
(220) 15.05.2025
(730) **GOLIMP-ART S.R.L., MD**
Str. Mihail Sadoveanu nr. 42/6,
MD-2075, Chișinău, Republica Moldova
ASSORTI-LOOK S.R.L., MD
Str. Mihail Sadoveanu nr. 42/6,
MD-2075, Chișinău, Republica Moldova

(540)



- (591) Culori revendicate: negru, violet, roșu de diferite nuanțe, galben, alb.
(511) NCL(12-2025)
35 - publicitate; administrarea, organizarea și managementul afacerilor; lucrări de birou
(531) CFE(9) 01.15.05; 27.03.12; 27.05.08; 29.01.15.

-
- (210) **055324**
(220) 15.05.2025
(730) **GOLIMP-ART S.R.L., MD**
Str. Mihail Sadoveanu nr. 42/6,
MD-2075, Chișinău, Republica Moldova
(540)

PORT
Schimbarea

- (591) Culori revendicate: roz.
(511) NCL(12-2025)
35 - publicitate; administrarea, organizarea și managementul afacerilor; lucrări de birou
(531) CFE(9) 27.05.10; 29.01.01.

- (210) **055325**
 (220) 21.05.2025
 (730) **DACII LIBERI MCC, asociație obștească, MD**
 Str. Livezilor nr. 86 A, MD-2003,
 Durlești, Chișinău, Republica Moldova
 (540)



- (591) Culori revendicate: galben, negru.
 (511) NCL(12-2025)
 41 - educație; instruire; divertisment; activități sportive și culturale.
 (531) CFE(9) 03.01.08; 03.01.16; 20.05.01; 23.01.01; 25.01.06; 27.05.01; 29.01.12.

- (210) **055326**
 (220) 12.05.2025
 (730) **PRODIAFARM S.R.L., societate comercială, MD**
 Str. Calea Orheiului nr. 103, bloc 3,
 MD-2020, Chișinău, Republica Moldova
 (540)



- (511) NCL(12-2025)
 01 - produse chimice destinate industriei, științelor, fotografiei, agriculturii, horticulturii și silviculturii; rășini artificiale în stare brută, materiale plastice în stare brută; compoziții

- pentru stingerea și prevenirea incendiilor; preparate pentru călire și sudură; substanțe pentru tăbăcirea blănușilor și pieilor de animale; adezivi pentru utilizare în industrie; chituri și alte produse de umplere; compost, gunoi de grajd, îngrășămintă; preparate biologice pentru utilizare în industrie și știință;
- 03 - cosmetice și produse de toaletă nemedicinale; produse nemedicinale pentru curățarea dinților; produse de parfumerie, uleiuri esențiale; preparate pentru albit și alte substanțe pentru spălat; preparate pentru curățare, lustruire și șlefuire;
- 05 - preparate farmaceutice, medicale și de uz veterinar; produse igienice pentru medicină; alimente și substanțe dietetice adaptate pentru uz medical sau veterinar, alimente pentru bebeluși; suplimente alimentare pentru oameni și animale; plasturi, materiale pentru pansamente; materiale pentru plombarea dinților și pentru mulaje dentare; dezinfectante; produse pentru distrugerea animalelor dăunătoare; fungicide, erbicide;
- 10 - aparate și instrumente chirurgicale, medicale, dentare și veterinare; membre, ochi și dinți artificiali; articole ortopedice; materiale de sutură; dispozitive terapeutice și de asistență, adaptate pentru persoanele cu handicap; aparate de masaj; aparate, dispozitive și articole pentru sugari; aparate, dispozitive și articole pentru activitate sexuală;
- 32 - bere; băuturi nealcoolice; ape minerale și carbogazoase; băuturi din fructe și sucuri de fructe; siropuri și alte preparate pentru fabricarea băuturilor nealcoolice;
- 35 - publicitate; administrarea, organizarea și managementul afacerilor; lucrări de birou;
- 39 - transport; ambalarea și depozitarea mărfurilor; organizarea de călătorii;
- 42 - servicii științifice și tehnologice, precum și servicii de cercetare și creație, referitoare la acestea; servicii de analiză industrială, cercetare industrială și proiectare industrială; servicii de control al calității și de autentificare; crearea și dezvoltarea calculatoarelor și programelor de calculator;
- 44 - servicii medicale; servicii veterinare; servicii de igienă și de îngrijire a frumuseții pentru oameni sau animale; servicii de agricultură, acvacultură, horticultură și silvicultură.
- (531) CFE(9) 02.01.01; 26.01.04; 26.01.14; 27.05.01; 29.01.14.

- (210) **055327**
 (220) 12.05.2025
 (730) **PRODIAFARM S.R.L., societate comercia-
 lă, MD**
 Str. Calea Orheiului nr. 103, bloc 3,
 MD-2020, Chișinău, Republica Moldova
 (540)

HIPPOCRATES  **PLUS**

- (591) Culori revendicate: turcoaz-închis, teracot, alb, negru.
 (511) NCL(12-2025)
 01 - produse chimice destinate industriei, științelor, fotografiei, agriculturii, horticulturii și silviculturii; rășini artificiale în stare brută, materiale plastice în stare brută; compoziții pentru stingerea și prevenirea incendiilor; preparate pentru călire și sudură; substanțe pentru tăbăcirea blănurilor și pieilor de animale; adezivi pentru utilizare în industrie; chituri și alte produse de umplere; compost, gunoi de grajd, îngrășăminte; preparate biologice pentru utilizare în industrie și știință;
 03 - cosmetice și produse de toaletă nemedicinale; produse nemedicinale pentru curățarea dinților; produse de parfumerie, uleiuri esențiale; preparate pentru albit și alte substanțe pentru spălat; preparate pentru curățare, lustruire și șlefuire;
 05 - preparate farmaceutice, medicale și de uz veterinar; produse igienice pentru medicină; alimente și substanțe dietetice adaptate pentru uz medical sau veterinar, alimente pentru bebeluși; suplimente alimentare pentru oameni și animale; plasturi, materiale pentru pansamente; materiale pentru plombarea dinților și pentru mulaje dentare; dezinfectante; produse pentru distrugerea animalelor dăunătoare; fungicide, erbicide;
 10 - aparate și instrumente chirurgicale, medicale, dentare și veterinare; membre, ochi și dinți artificiali; articole ortopedice; materiale de sutură; dispozitive terapeutice și de asistență, adaptate pentru persoanele cu handicap; aparate de masaj; aparate, dispozitive și articole pentru sugari; aparate, dispozitive și articole pentru activitate sexuală;
 32 - bere; băuturi nealcoolice; ape minerale și carbogazoase; băuturi din fructe și sucuri de

- fructe; siropuri și alte preparate pentru fabricarea băuturilor nealcoolice;
 35 - publicitate; administrarea, organizarea și managementul afacerilor; lucrări de birou;
 39 - transport; ambalarea și depozitarea mărfurilor; organizarea de călătorii;
 42 - servicii științifice și tehnologice, precum și servicii de cercetare și creație, referitoare la acestea; servicii de analiză industrială, cercetare industrială și proiectare industrială; servicii de control al calității și de autentificare; crearea și dezvoltarea calculatoarelor și programelor de calculator;
 44 - servicii medicale; servicii veterinare; servicii de igienă și de îngrijire a frumuseții pentru oameni sau animale; servicii de agricultură, acvacultură, horticultură și silvicultură.
 (531) CFE(9) 02.01.01; 26.01.04; 26.01.14; 27.05.01; 29.01.14.

- (210) **055328**
 (220) 19.05.2025
 (730) **CODREANU Deonisi, MD**
 Str. Alecu Russo nr. 59, bloc 1, ap. 42,
 MD-2068, Chișinău, Republica Moldova
NEMERENCO Victor, MD
 Str. Ștefan cel Mare și Sfânt nr. 21B,
 MD-2081, Bubuieci, Chișinău, Republica
 Moldova
 (540)

TORRO

- (511) NCL(12-2025)
 07 - mașini, mașini-unelte, unelte acționate electrice; motoare, cu excepția celor pentru vehiculele terestre; componente de cuplare și transmisie a mașinilor, cu excepția celor pentru vehiculele terestre; unelte agricole, altele decât uneltele de mână, acționate manual; incubatoare pentru ouă; mașini automate de vânzare;
 12 - vehicule; aparate de locomoție terestră, aeriană sau navală;

35 - publicitate; administrarea, organizarea și managementul afacerilor; lucrări de birou.

(531) CFE(9) 01.15.03; 03.04.04; 03.04.13; 03.04.24; 27.05.01.

(210) **055329**

(220) 20.05.2025

(730) **Federația Moldovenească de Fotbal, asociație obștească, MD**

Str. Tricolorului nr. 39,
MD-2012, Chișinău, Republica Moldova

(540)



(526) Elementele mărcii asupra cărora solicitantul declară că renunță la invocarea oricărui drept exclusiv: „LIGA”, „7777.MD”, cu excepția executării grafice deosebite.

(591) Culori revendicate: roșu de diferite nuanțe, cafeniu de diferite nuanțe, alb.

(511) NCL(12-2025)

41 - educație; instruire; divertisment; activități sportive și culturale.

(531) CFE(9) 21.03.01; 24.01.12; 27.05.09; 27.07.11; 29.01.14.

(210) **055330**

(220) 20.05.2025

(730) **BALTA Olimpia, MD**

Str. Grenoble nr. 120/9, ap. 18, MD-2011,
Codru, Chișinău, Republica Moldova

(540)



(511) NCL(12-2025)

35 - publicitate; administrarea, organizarea și managementul afacerilor; lucrări de birou;

44 - servicii medicale; servicii veterinare; servicii de igienă și de îngrijire a frumuseții pentru oameni sau animale; servicii de agricultură, acvacultură, horticultură și silvicultură.

(531) CFE(9) 02.09.10; 14.03.03; 19.13.01; 19.13.07; 24.09.20; 26.01.14; 27.05.01.

(210) **055331**

(220) 20.05.2025

(730) **FABELA V V S.R.L., MD**

Str. Alba Iulia nr. 188/2, ap. 48,
MD-2071, Chișinău, Republica Moldova

(540)



(591) Culori revendicate: verde-deschis, verde-închis.

(511) NCL(12-2025)

12 - vehicule; aparate de locomoție terestră, aeriană sau navală.

(531) CFE(9) 24.17.20; 26.03.23; 27.05.08; 29.01.12.

(210) **055332**

(220) 21.05.2025

(730) **GENERAL CONSTRUCT COMPANY S.R.L., MD**

Str. Grădina Botanică nr. 14/4,
MD-2032, Chișinău, Republica Moldova

(540)



GENERAL CONSTRUCT

- (591) Culori revendicate: verde-închis, maroniu-închis, alb.
- (511) NCL(12-2025)
- 35 - publicitate; administrarea, organizarea și managementul afacerilor; lucrări de birou;
- 36 - servicii financiare, monetare și bancare; servicii de asigurări; servicii imobiliare;
- 37 - servicii de construcții; servicii de instalații și reparații; extracții miniere, foraje pentru extracția de petrol și gaze.
- (531) CFE(9) 24.15.02; 24.15.15; 24.17.18; 24.17.20; 26.05.04; 26.13.25; 27.05.01; 29.01.13.

- (210) **055333**
- (220) 21.05.2025
- (730) **ANTIBIOTICE S.A., RO**
Str. Valea Lupului nr. 1, cod poștal 707410, loc. Iași, județul Iași, România
- (540)

VetAria +

- (511) NCL(12-2025)
- 03 - preparate cosmetice și articole de toaletă nemedicinale; produse nemedicinale pentru îngrijirea dinților; parfumuri, uleiuri esențiale; preparate de albire și alte substanțe de spălare; preparate de curățare, lustruire, degresare și abrazive;
- 05 - preparate farmaceutice, medicale și veterinare; preparate sanitare pentru scopuri medicale; substanțe și alimente dietetice adaptate pentru scopuri medicale sau veterinare, alimente pentru sugari; suplimente dietetice de uz uman și veterinar; plasturi, materiale de pansat; materiale pentru plombarea dinților, ceară dentară; dezinfectanți; produse pentru distrugerea dăunătorilor; fungicide, erbicide.

- (210) **055334**
- (220) 22.05.2025
- (730) **CUSTOMAGIC S.R.L., firma, MD**
Str. Alexei Șciusev nr. 111,
MD-2004, Chișinău, Republica Moldova
- (540)



- (511) NCL(12-2025)
- 29 - carne, pește, păsări și vânat; extracte din carne; fructe și legume conservate, congelate, uscate și fierte; jeleuri, dulceturi, compoturi; ouă; lapte, brânzeturi, unt, iaurt și alte produse lactate; uleiuri și grăsimi comestibile;
- 30 - cafea, ceai, cacao și înlocuitori ai acestora; orez, paste făinoase și tăiței; tapioca și sago; făină și preparate din cereale; pâine, produse de patiserie și cofetărie; ciocolată; înghețată, șerburi și alte înghețate comestibile; zahăr, miere, sirop de melasă; drojdie, praf de copt; sare, condimente, mirodenii, plante aromatice conservate; oțet, sosuri și alte condimente; gheață (apă înghețată);
- 35 - publicitate; administrarea, organizarea și managementul afacerilor; lucrări de birou.
- (531) CFE(9) 05.03.13; 05.03.15; 27.05.08.

- (210) **055335**
- (220) 20.05.2025
- (730) **AUTOGATES S.R.L., MD**
Str. Ismail nr. 108, ap. 49,
MD-2055, Chișinău, Republica Moldova

(540)



(526) Elementele mărcii asupra cărora solicitantul declară că renunță la invocarea oricărui drept exclusiv: „AUTO SERVICE”, cu excepția executării grafice deosebite.

(591) Culori revendicate: roșu, galben, alb, negru.

(511) NCL(12-2025)

35 - publicitate; administrarea, organizarea și managementul afacerilor; lucrări de birou;

37 - servicii de construcții; servicii de instalații și reparații; extracții miniere, foraje pentru extracția de petrol și gaze;

39 - transport; ambalarea și depozitarea mărfurilor; organizarea de călătorii.

(531) CFE(9) 15.07.19; 18.01.01; 18.01.09; 18.01.23; 27.05.08; 29.01.14.

(210) **055337**

(220) 21.05.2025

(730) **VINĂRIA ȚIGANCA S.R.L., societate comercială, MD**

Str. Țarinii nr. 107/9,

MD-2069, Chișinău, Republica Moldova

(540)

BACALU

(511) NCL(12-2025)

33 - băuturi alcoolice, cu excepția berii; preparate alcoolice pentru fabricarea băuturilor.

(210) **055338**

(220) 21.05.2025

(730) **VINĂRIA ȚIGANCA S.R.L., societate comercială, MD**

Str. Țarinii nr. 107/9,

MD-2069, Chișinău, Republica Moldova

(540)

PORTRET

(511) NCL(12-2025)

33 - băuturi alcoolice, cu excepția berii; preparate alcoolice pentru fabricarea băuturilor.

(210) **055339**

(220) 21.05.2025

(730) **VINĂRIA ȚIGANCA S.R.L., societate comercială, MD**

Str. Țarinii nr. 107/9,

MD-2069, Chișinău, Republica Moldova

(540)

AUTOGRAF

(511) NCL(12-2025)

33 - băuturi alcoolice, cu excepția berii; preparate alcoolice pentru fabricarea băuturilor.

(210) **055341**

(220) 22.05.2025

(730) **NENESCU Mihail, MD**

Str. Ismail nr. 86, ap. 41A,

MD-2001, Chișinău, Republica Moldova

(540)



(511) NCL(12-2025)

35 - publicitate; administrarea, organizarea și managementul afacerilor; lucrări de birou;

43 - servicii de alimentație publică; servicii de cazare temporară.

(531) CFE(9) 02.09.14; 02.09.18; 24.03.12; 26.01.14; 27.05.24.

(210) 055342

(220) 22.05.2025

(730) PIVOVARCIUC Eugen, MD

Str. Spartacus nr. 27, ap. 20,
MD-2024, Chișinău, Republica Moldova

(540)



(511) NCL(12-2025)

19 - materiale, nemetalice, pentru clădiri și construcții; conducte rigide, nemetalice, pentru construcții; asfalt, smoală, gudron și bitum; construcții transportabile, nemetalice; monumente, nemetalice;

35 - publicitate; administrarea, organizarea și managementul afacerilor; lucrări de birou;

37 - servicii de construcții; servicii de instalații și reparații; extracții miniere, foraje pentru extracția de petrol și gaze.

(531) CFE(9) 14.01.20; 14.03.02; 14.03.09; 24.15.21; 26.03.23; 26.05.04; 26.05.10; 26.15.09; 27.05.24.

(210) 055343

(220) 22.05.2025

(730) DIACONU Vasile, MD

Str. Drumul Crucii nr. 100, ap. 28,
MD-2069, Chișinău, Republica Moldova

(540)



(511) NCL(12-2025)

35 - publicitate; administrarea, organizarea și managementul afacerilor; lucrări de birou;

43 - servicii de alimentație publică; servicii de cazare temporară.

(531) CFE(9) 01.15.17; 01.15.21; 26.04.18; 27.05.04.

(210) 055344

(220) 22.05.2025

(730) DEEA HOUSE S.R.L., MD

Str-la Studenților nr. 2/4, bloc E,
MD-2020, Chișinău, Republica Moldova

(540)

Renée

BRUNCH & CHAMPAGNE

(511) NCL(12-2025)

30 - cafea, ceai, cacao și înlocuitori ai acestora; orez, paste făinoase și tăiței; tapioca și sago; făină și preparate din cereale; pâine, produse

- de patiserie și cofetărie; ciocolată; înghețată, șerburi și alte înghețate comestibile; zahăr, miere, sirop de melasă; drojdie, praf de copt; sare, condimente, mirodenii, plante aromatice conservate; oțet, sosuri și alte condimente; gheață (apă înghețată);
- 43 - servicii de alimentație publică; servicii de cazare temporară.
- (531) CFE(9) 27.05.09.

- (210) **055345**
 (220) 22.05.2025
 (730) **CIBOTARI Vladislav, MD**
 Str. Trușeni nr. 8,
 MD-2069, Chișinău, Republica Moldova
- (540)

IUBIȘ

- (511) NCL(12-2025)
- 29 - carne, pește, păsări și vânat; extracte din carne; fructe și legume conservate, congelate, uscate și fierte; jeleuri, dulcețuri, compoturi; ouă; lapte, brânzeturi, unt, iaurt și alte produse lactate; uleiuri și grăsimi comestibile;
- 30 - cafea, ceai, cacao și înlocuitori ai acestora; orez, paste făinoase și tăiței; tapioca și sago; făină și preparate din cereale; pâine, produse de patiserie și cofetărie; ciocolată; înghețată, șerburi și alte înghețate comestibile; zahăr, miere, sirop de melasă; drojdie, praf de copt; sare, condimente, mirodenii, plante aromatice conservate; oțet, sosuri și alte condimente; gheață (apă înghețată);
- 32 - bere; băuturi nealcoolice; ape minerale și carbogazoase; băuturi din fructe și sucuri de fructe; siropuri și alte preparate pentru fabricarea băuturilor nealcoolice;
- 35 - publicitate; administrarea, organizarea și managementul afacerilor; lucrări de birou;
- 43 - servicii de alimentație publică; servicii de cazare temporară.

- (210) **055346**
 (220) 22.05.2025
 (730) **BALABAN INTRAVEST S.R.L., societate comercială, MD**
 MD-5024, Gura Căinarului, Florești, Republica Moldova
- (540)

Fizzz...

- (511) NCL(12-2025)
- 32 - bere; băuturi nealcoolice; ape minerale și carbogazoase; băuturi din fructe și sucuri de fructe; siropuri și alte preparate pentru fabricarea băuturilor nealcoolice;
- 33 - băuturi alcoolice, cu excepția berii; preparate alcoolice pentru fabricarea băuturilor.

- (210) **055348**
 (220) 23.05.2025
 (730) **GP-RETAIL S.R.L., MD**
 MD-3714, Codreanca, Strășeni, Republica Moldova
- (540)



- (591) Culori revendicate: maro, alb.
- (511) NCL(12-2025)
- 30 - cafea, ceai, cacao și înlocuitori ai acestora; orez, paste făinoase și tăiței; tapioca și sago; făină și preparate din cereale; pâine, produse de patiserie și cofetărie; ciocolată; înghețată, șerburi și alte înghețate comestibile; zahăr, miere, sirop de melasă; drojdie, praf de copt; sare, condimente, mirodenii, plante aromati-

ce conservate; oțet, sosuri și alte condimente; gheață (apă înghețată).

(531) CFE(9) 05.01.03; 05.01.05; 05.01.16; 27.05.11; 29.01.12.

(210) **055351**

(220) 21.05.2025

(730) **MOLDRETAIL GROUP S.R.L., MD**

Șos. Muncești nr. 121,

MD-2002, Chișinău, Republica Moldova

(540)

PORTOMARE

(511) NCL(12-2025)

29 - carne, pește, păsări și vânat; extracte din carne; fructe și legume conservate, congelate, uscate și fierte; jeleuri, dulceturi, compoturi; ouă; lapte, brânzeturi, unt, iaurt și alte produse lactate; uleiuri și grăsimi comestibile;

35 - servicii on-line de tranzacționare, și anume servicii de operare on-line pe piețe pentru vânzătorii și cumpărătorii de produse și servicii; servicii on-line de tranzacționare în care vânzătorii afișează produsele sau serviciile care urmează să fie oferite spre vânzare, achiziționare sau spre licitare prin intermediul Internetului, în scopul facilitării vânzării de produse și servicii de către terți prin intermediul unei rețele de calculatoare; oferire de răspuns evaluativ și evaluări de produse și servicii oferite de vânzători, evaluarea valorii și a prețurilor produselor și serviciilor oferite de vânzători, serviciilor de performanță a cumpărătorilor și vânzătorilor, serviciilor de livrare, precum și experiența globală de tranzacționare în legătură cu acestea; oferirea unui ghid de căutare de publicitate on-line care oferă produse și servicii ale vânzătorilor; oferirea unei baze de date de căutare on-line de evaluare pentru cumpărători și vânzători; agenții de import-export; publicitate; gestionarea afacerilor comerciale; administrare comercială; lucrări de birou; servicii de vânzare cu amănuntul sau angro; servicii furnizate prin intermediul magazinelor de vânzare cu amănuntul, prin punctele de vânzare angro, prin intermediul automatelor pentru vânzarea produselor, cataloagelor cu comandă prin

poștă sau cu comandă prin mijloace electronice, prin intermediul site-urilor web sau al emisiunilor de tip teleshopping; servicii de achiziție pentru terți; relații publice; închirierea automatelor pentru vânzarea produselor; servicii de comercializare pentru terți prestate de supermarketuri, hipermarketuri, buticuri, magazine, gherete, chioșcuri și tarabe.

(210) **055352**

(220) 21.05.2025

(730) **GHITENȘTEIN Danil, MD**

Str. Mihai Eminescu nr. 60, ap. 7,

MD-2001, Chișinău, Republica Moldova

(540)

DOR LE DOR

(511) NCL(12-2025)

35 - publicitate; gestionarea afacerilor comerciale; administrare comercială; lucrări de birou; servicii de lobby comercial.

(210) **055353**

(220) 26.05.2025

(730) **ZMEU Tihon, MD**

Str. Constantin Ștăuceni nr. 2/1, ap. 125,

MD-4839, Stăuceni, Chișinău, Republica Moldova

(540)



- (511) NCL(12-2025)
 30 - cafea, ceai, cacao și înlocuitori ai acestora; orez, paste făinoase și tăiței; tapioca și sago; făină și preparate din cereale; pâine, produse de patiserie și cofetărie; ciocolată; înghețată, șerburi și alte înghețate comestibile; zahăr, miere, sirop de melasă; drojdie, praf de copt; sare, condimente, mirodenii, plante aromatice conservate; oțet, sosuri și alte condimente; gheață (apă înghețată);
 43 - servicii de alimentație publică; servicii de cazare temporară.
 (531) CFE(9) 05.05.21; 26.13.01; 27.05.01; 27.05.21.

- (531) CFE(9) 03.01.02; 03.07.07; 03.07.16; 05.07.10; 06.19.07; 19.01.07; 24.01.19; 24.09.01; 24.09.13; 25.01.06; 27.05.01; 28.05.00; 29.01.15.

- (210) **055354**
 (220) 26.05.2025
 (730) **INVINPROM S.R.L., societate comercială, MD**
 Str. Vinzavodskaia nr. 1,
 MD-3813, Chirsova, UTA Găgăuzia, Republica Moldova
 (540)



- (591) Culori revendicate: gri, negru, roșu, galben, maro-deschis, maro-închis.
 (511) NCL(12-2025)
 33 - băuturi alcoolice, cu excepția berii; preparate alcoolice pentru fabricarea băuturilor;
 35 - publicitate; administrarea, organizarea și managementul afacerilor; lucrări de birou.

- (210) **055355**
 (220) 26.05.2025
 (730) **LATUL Igor, MD**
 Str. Albișoara nr. 82/2, ap. 89,
 MD-2005, Chișinău, Republica Moldova
 (540)



- (591) Culori revendicate: galben, negru.
 (511) NCL(12-2025)
 16 - hârtie și carton; produse de imprimare; articole pentru legătorie; fotografii; articole de papetărie și de birou, cu excepția mobilei; adezivi pentru papetărie sau menaj; materiale de desen și materiale pentru artiști; pensule; materiale didactice și de instruire; foi, folii și pungi din plastic pentru împachetare și ambalare; caractere și clișee tipografice;
 35 - publicitate; administrarea, organizarea și managementul afacerilor; lucrări de birou;
 41 - educație; instruire; divertisment; activități sportive și culturale;
 45 - servicii juridice; servicii de securitate pentru protecția fizică a bunurilor materiale și a persoanelor; servicii matrimoniale, servicii de rețele de socializare on-line; servicii funerare; babysitting.

(531) CFE(9) 24.17.04; 25.07.21; 26.11.05;
26.11.07; 27.01.02; 27.05.01; 29.01.12.

(210) **055356**
(220) 26.05.2025
(730) **GHETMAN Dmitri, MD**
Str. Osвобождения nr. 12, ap. 32, MD-3805,
Comrat, UTA Găgăuzia, Republica Moldova
(540)

Miedoro

(511) NCL(12-2025)
33 - băuturi alcoolice, cu excepția berii; preparate
alcoolice pentru fabricarea băuturilor.

(210) **055359**
(220) 27.05.2025
(730) **OZONTEH IMPEX S.R.L., MD**
Șos. Chișinău nr. 69, E58,
MD-3702, Strășeni, Republica Moldova
(540)



(526) Elementele mărcii asupra cărora solicitantul
declară că renunță la invocarea oricărui drept
exclusiv: „NIS - SRBIJA”, cu excepția execu-
tării grafice deosebite.

(511) NCL(12-2025)
07 - mașini, mașini-unelte, unelte acționate elec-
tric, motoare, cu excepția celor pentru vehi-
culele terestre; componente de cuplare și
transmisie a mașinilor, cu excepția celor pen-
tru vehiculele terestre; unelte agricole, altele
decât uneltele de mână, acționate manual;
incubatoare pentru ouă; mașini automate de
vânzare.

(531) CFE(9) 15.01.01; 15.01.21; 26.04.11;
26.04.16; 26.04.18; 27.05.09.

(210) **055363**
(220) 20.05.2025
(730) **Shavkat Sultankulov, UA**
47 flat, 19 B, Geroev Cosmosa str., 03148,
Kyiv, Ucraina

(540)



(591) Culori revendicate: alb, negru, galben, auriu,
maro, roșu.

(511) NCL(12-2025)
30 - ceai.

(531) CFE(9) 05.03.13; 06.19.05; 06.19.09;
11.03.14; 27.05.09; 28.05.00; 29.01.15.

(210) **055364**
(220) 20.05.2025
(730) **Shavkat Sultankulov, UA**
47 flat, 19 B, Geroev Cosmosa str., 03148,
Kyiv, Ucraina

(540)

SUN GARDENS

(511) NCL(12-2025)
30 - ceai.

(210) **055365**
(220) 20.05.2025
(730) **AGRO SEED SERVICE S.R.L., MD**
Str. Dacia nr. 33,
MD-5801, Telenești, Republica Moldova

(540)



(591) Culori revendicate: galben, negru.

(511) NCL(12-2025)

30 - cafea, ceai, cacao și înlocuitori ai acestora; orez, paste făinoase și tăiței; tapioca și sago; făină și preparate din cereale; pâine, produse de patiserie și cofetărie; ciocolată; înghețată, șerburi și alte înghețate comestibile; zahăr, miere, sirop de melasă; drojdie, praf de copt; sare, condimente, mirodenii, plante aromatice conservate; oțet, sosuri și alte condimente; gheață (apă înghețată);

35 - publicitate; administrarea, organizarea și managementul afacerilor; lucrări de birou;

43 - servicii de alimentație publică; servicii de cazare temporară.

(531) CFE(9) 05.07.02; 05.07.03; 26.11.13; 27.05.08; 29.01.12.

(210) 055366

(220) 19.05.2025

(730) SĂLCUȚA S.R.L., MD

MD-4323, Sălcuța, Căușeni, Republica Moldova

(540)

SYMPHONY

(511) NCL(12-2025)

33 - băuturi alcoolice, cu excepția berii; preparate alcoolice pentru fabricarea băuturilor.

(210) 055367

(220) 21.05.2025

(730) Shavkat Sultankulov, UA

47 flat, 19 B, Geroev Cosmosa str., 03148, Kyiv, Ucraina

(540)



(591) Culori revendicate: alb, gri, negru.

(511) NCL(12-2025)

30 - ceai.

(531) CFE(9) 07.01.05; 25.01.25; 27.05.22; 29.01.13.

(210) 055368

(220) 22.05.2025

(730) ITAL-GUSTO GRUP S.R.L., MD

Str. M. Sadoveanu nr. 42/1, MD-2075, Chișinău, Republica Moldova

(540)



- (526) Elementele mărcii asupra cărora solicitantul declară că renunță la invocarea oricărui drept exclusiv: „IMPORTATORE DI PRODOTTI ITALIANI QUALITA 100%”, cu excepția executării grafice deosebite.
- (511) NCL(12-2025)
- 35 - publicitate; administrarea, organizarea și managementul afacerilor; lucrări de birou;
- 39 - transport; ambalarea și depozitarea mărfurilor; organizarea de călătorii;
- 40 - tratarea materialelor; reciclarea gunoaielor și deșeurilor; filtrarea aerului și tratarea apei; servicii de imprimare; conservarea alimentelor și a băuturilor;
- 43 - servicii de alimentație publică; servicii de cazare temporară.
- (531) CFE(9) 24.03.07; 24.03.18; 25.01.06; 26.01.21; 27.05.09.

- (210) **055370**
- (220) 26.05.2025
- (730) **ZHEJIANG LEAPMOTOR TECHNOLOGY CO., LTD., CN**
1ST FLOOR, NO. 451, WULIANWANG STREET, BINJIANG DISTRICT, HANGZHOU, ZHEJIANG PROVINCE, 310051, CHINA
- (540)



- (210) **055369**
- (220) 26.05.2025
- (730) **ZHEJIANG LEAPMOTOR TECHNOLOGY CO., LTD., CN**
1ST FLOOR, NO. 451, WULIANWANG STREET, BINJIANG DISTRICT, HANGZHOU, ZHEJIANG PROVINCE, 310051, CHINA
- (540)

LEAPMOTOR

- (511) NCL(12-2025)
- 12 - automobile; mașini electrice; mașini hibride; autoturisme hibride reîncărcabile la priză; mașini electrice reîncărcabile la priză; autoturisme hibride de serie; vehicule terestre autonome; motoare electrice pentru vehicule terestre; motoare electrice pentru automobile; motoare pentru vehicule terestre; cutii de viteze pentru vehicule terestre; convertizoare de cuplu pentru vehicule terestre; demultiplificatoare pentru vehicule terestre; bandaje de roți pentru vehicule; toate sus-menționate nedestinate pentru vehicule de aviație.
- (531) CFE(9) 27.05.01.

- (511) NCL(12-2025)
- 12 - automobile; mașini electrice; mașini hibride; autoturisme hibride reîncărcabile la priză; mașini electrice reîncărcabile la priză; autoturisme hibride de serie; vehicule terestre autonome; motoare electrice pentru vehicule terestre; motoare electrice pentru automobile; motoare pentru vehicule terestre; cutii de viteze pentru vehicule terestre; convertizoare de cuplu pentru vehicule terestre; demultiplificatoare pentru vehicule terestre; bandaje de roți pentru vehicule; toate sus-menționate nedestinate pentru vehicule de aviație.
- (531) CFE(9) 03.13.05; 14.03.07; 24.11.25; 26.05.26; 26.13.25; 27.01.04; 27.05.22.

- (210) **055371**
- (220) 20.05.2025
- (730) **AGRO SEED SERVICE S.R.L., MD**
Str. Dacia nr. 33,
MD-5801, Telenești, Republica Moldova

(540)



(591) Culori revendicate: galben, negru.

(511) NCL(12-2025)

30 - cafea, ceai, cacao și înlocuitori ai acestora; orez, paste făinoase și tăiței; tapioca și sago; făină și preparate din cereale; pâine, produse de patiserie și cofetărie; ciocolată; înghețată, șerburi și alte înghețate comestibile; zahăr, miere, sirop de melasă; drojdie, praf de copt; sare, condimente, mirodenii, plante aromatice conservate; oțet, sosuri și alte condimente; gheață (apă înghețată);

35 - publicitate; administrarea, organizarea și managementul afacerilor; lucrări de birou;

43 - servicii de alimentație publică; servicii de cazare temporară.

(531) CFE(9) 05.07.02; 05.07.03; 26.11.13; 27.05.21; 29.01.12.

(210) **055374**

(220) 28.05.2025

(730) **PANUȘ Grigore, MD**

Str. A. Ablov nr. 35, MD-2019,
Codru, Chișinău, Republica Moldova

(540)



(526) Elementele mărcii asupra căroră solicitantul declară că renunță la invocarea oricărui drept exclusiv: „CABERNET SAUVIGNON”, cu excepția executării grafice deosebite.

(511) NCL(12-2025)

33 - băuturi alcoolice, cu excepția berii; preparate alcoolice pentru fabricarea băuturilor.

(531) CFE(9) 02.01.01; 02.01.16; 02.03.01; 02.03.02; 27.05.09.

(210) **055375**

(220) 28.05.2025

(730) **ECO NEX ENERGY S.R.L., MD**

Bd. Dacia nr. 44, ap. 38,
MD-2062, Chișinău, Republica Moldova

(540)

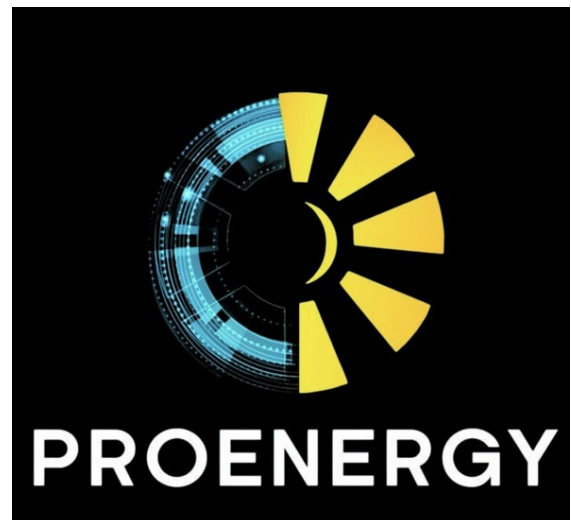

- (591) Culori revendicate: alb, negru, galben, albastru.
- (511) NCL(12-2025)
- 19 - materiale, nemetalice, pentru clădiri și construcții; conducte rigide, nemetalice, pentru construcții; asfalt, smoală, gudron și bitum; construcții transportabile, nemetalice; monumente, nemetalice;
- 35 - publicitate; administrarea, organizarea și managementul afacerilor; lucrări de birou;
- 37 - servicii de construcții; servicii de instalații și reparații; extracții miniere, foraje pentru extracția de petrol și gaze;
- 41 - educație; instruire; divertisment; activități sportive și culturale;
- 42 - servicii științifice și tehnologice, precum și servicii de cercetare și creație, referitoare la acestea; servicii de analiză industrială, cercetare industrială și proiectare industrială; servicii de control al calității și de autentificare; crearea și dezvoltarea calculatoarelor și programelor de calculator.
- (531) CFE(9) 01.03.15; 01.15.09; 15.09.18; 16.03.03; 16.03.19; 17.01.05; 17.05.05; 27.05.24; 29.01.14.

- (210) **055376**
- (220) 27.05.2025
- (730) **VIDRAȘCU Dorin, MD**
Str. Mihai Eminescu nr. 7,
MD-7701, Căinari, Republica Moldova
- (540)



- (591) Culori revendicate: gri, albastru-deschis.
- (511) NCL(12-2025)
- 38 - servicii de telecomunicații;
- 42 - crearea și dezvoltarea calculatoarelor și programelor de calculator.
- (531) CFE(9) 02.09.14; 02.09.15; 15.09.18; 26.01.14; 26.01.16; 26.02.05; 27.05.01; 29.01.12.

- (210) **055377**
- (220) 27.05.2025
- (730) **Guess?, Inc., US**
1444 South Alameda Street, Los Angeles,
California 90021, Statele Unite ale Americii
- (540)

GUESS

- (511) NCL(12-2025)
- 35 - servicii de vânzare cu amănuntul și publicitate în domeniul îmbrăcăminte și accesoriilor personale pentru bărbați, femei și copii.

- (210) **055378**
- (220) 20.05.2025
- (730) **MEDITRINA PHARMACEUTICALS S.R.L., MD**
Str. Buiucani nr. 5, ap. 18,
MD-2008, Chișinău, Republica Moldova
- (540)

UCIfree

- (511) NCL(12-2025)
- 05 - preparate farmaceutice, medicale și de uz veterinar; produse igienice de uz medical; alimente și substanțe dietetice adaptate pentru uz medical sau veterinar, alimente pentru bebeluși; suplimente dietetice pentru oameni și animale; plasturi, materiale pentru pansamente; materiale pentru plombarea dinților și pentru mulaje dentare; dezinfectante; produse pentru distrugerea animalelor dăunătoare; fungicide, erbicide.

- (210) **055379**
- (220) 20.05.2025
- (730) **MEDITRINA PHARMACEUTICALS S.R.L., MD**
Str. Buiucani nr. 5, ap. 18,
MD-2008, Chișinău, Republica Moldova
- (540)

UTIfree

(511) NCL(12-2025)
 05 - preparate farmaceutice, medicale și de uz veterinar; produse igienice de uz medical; alimente și substanțe dietetice adaptate pentru uz medical sau veterinar, alimente pentru bebeluși; suplimente dietetice pentru oameni și animale; plasturi, materiale pentru pansamente; materiale pentru plombarea dinților și pentru mulaje dentare; dezinfectante; produse pentru distrugerea animalelor dăunătoare; fungicide, erbicide.

(511) NCL(12-2025)
 05 - preparate farmaceutice, medicale și de uz veterinar; produse igienice de uz medical; alimente și substanțe dietetice adaptate pentru uz medical sau veterinar, alimente pentru bebeluși; suplimente dietetice pentru oameni și animale; plasturi, materiale pentru pansamente; materiale pentru plombarea dinților și pentru mulaje dentare; dezinfectante; produse pentru distrugerea animalelor dăunătoare; fungicide, erbicide.

(210) **055380**
 (220) 20.05.2025
 (730) **MEDITRINA PHARMACEUTICALS S.R.L., MD**
 Str. Buiucani nr. 5, ap. 18,
 MD-2008, Chișinău, Republica Moldova
 (540)

(210) **055382**
 (220) 20.05.2025
 (730) **MEDITRINA PHARMACEUTICALS S.R.L., MD**
 Str. Buiucani nr. 5, ap. 18,
 MD-2008, Chișinău, Republica Moldova
 (540)

navatac

INOGEST

(511) NCL(12-2025)
 05 - preparate farmaceutice, medicale și de uz veterinar; produse igienice de uz medical; alimente și substanțe dietetice adaptate pentru uz medical sau veterinar, alimente pentru bebeluși; suplimente dietetice pentru oameni și animale; plasturi, materiale pentru pansamente; materiale pentru plombarea dinților și pentru mulaje dentare; dezinfectante; produse pentru distrugerea animalelor dăunătoare; fungicide, erbicide.

(511) NCL(12-2025)
 05 - preparate farmaceutice, medicale și de uz veterinar; produse igienice de uz medical; alimente și substanțe dietetice adaptate pentru uz medical sau veterinar, alimente pentru bebeluși; suplimente dietetice pentru oameni și animale; plasturi, materiale pentru pansamente; materiale pentru plombarea dinților și pentru mulaje dentare; dezinfectante; produse pentru distrugerea animalelor dăunătoare; fungicide, erbicide.

(210) **055381**
 (220) 20.05.2025
 (730) **MEDITRINA PHARMACEUTICALS S.R.L., MD**
 Str. Buiucani nr. 5, ap. 18,
 MD-2008, Chișinău, Republica Moldova
 (540)

(210) **055383**
 (220) 20.05.2025
 (730) **MEDITRINA PHARMACEUTICALS S.R.L., MD**
 Str. Buiucani nr. 5, ap. 18,
 MD-2008, Chișinău, Republica Moldova
 (540)

Citronac-KD

Ralivia

(511) NCL(12-2025)

05 - preparate farmaceutice, medicale și de uz veterinar; produse igienice de uz medical; alimente și substanțe dietetice adaptate pentru uz medical sau veterinar, alimente pentru bebeluși; suplimente dietetice pentru oameni și animale; plasturi, materiale pentru pansamente; materiale pentru plombarea dinților și pentru mulaje dentare; dezinfectante; produse pentru distrugerea animalelor dăunătoare; fungicide, erbicide.

(210) **055384**

(220) 20.05.2025

(730) **MEDITRINA PHARMACEUTICALS S.R.L., MD**

Str. Buiucani nr. 5, ap. 18,
MD-2008, Chișinău, Republica Moldova

(540)

MEDITRINA

(511) NCL(12-2025)

03 - cosmetice și produse de toaletă nemedicinale; produse nemedicinale pentru curățarea dinților; produse de parfumerie, uleiuri esențiale; preparate pentru albit și alte substanțe pentru spălat; preparate pentru curățare, lustruire și șlefuire;

05 - preparate farmaceutice, medicale și de uz veterinar; produse igienice de uz medical; alimente și substanțe dietetice adaptate pentru uz medical sau veterinar, alimente pentru bebeluși; suplimente dietetice pentru oameni și animale; plasturi, materiale pentru pansamente; materiale pentru plombarea dinților și pentru mulaje dentare; dezinfectante; produse pentru distrugerea animalelor dăunătoare; fungicide, erbicide;

10 - aparate și instrumente chirurgicale, medicale, dentare și veterinare; membre, ochi și dinți artificiali; articole ortopedice; materiale de sutură; dispozitive terapeutice și de asistență, adaptate pentru persoanele cu handicap; aparate de masaj; aparate, dispozitive și articole pentru sugari; aparate, dispozitive și articole pentru activitate sexuală;

35 - publicitate; administrarea, organizarea și managementul afacerilor; lucrări de birou;

41 - educație; instruire; divertisment; activități sportive și culturale;

42 - servicii științifice și tehnologice, precum și servicii de cercetare și creație, referitoare la acestea; servicii de analiză industrială, cercetare industrială și proiectare industrială; servicii de control al calității și de autentificare; crearea și dezvoltarea calculatoarelor și programelor de calculator;

44 - servicii medicale; servicii veterinare; servicii de igienă și de îngrijire a frumuseții pentru oameni sau animale; servicii de agricultură, acvacultură, horticultură și silvicultură.

(210) **055385**

(220) 27.05.2025

(730) **CUTIȘCEV Diana, MD**

Str. Constantin Negruzzi nr. 4, ap. 21,
MD-2024, Chișinău, Republica Moldova

(540)



(511) NCL(12-2025)

35 - publicitate; administrarea, organizarea și managementul afacerilor; lucrări de birou;

39 - transport; ambalarea și depozitarea mărfurilor; organizarea de călătorii;

44 - horticultură, grădinărit și amenajare peisagistică.

(531) CFE(9) 05.05.01; 05.05.20; 05.05.23;
09.01.10; 27.05.09.

(210) **055386**

(220) 29.05.2025

(730) **CENTRUL PENTRU ACHIZIȚII PUBLICE CENTRALIZATE ÎN SĂNĂTATE, MD**

Bd. Grigore Vieru nr. 22/2,
MD-2005, Chișinău, Republica Moldova

(540)



(591) Culori revendicate: albastru, verde, alb.

(511) NCL(12-2025)

35 - publicitate; administrarea, organizarea și managementul afacerilor; lucrări de birou;

42 - servicii științifice și tehnologice, precum și servicii de cercetare și creație, referitoare la acestea; servicii de analiză industrială, cercetare industrială și proiectare industrială; servicii de control al calității și de autentificare; crearea și dezvoltarea calculatoarelor și programelor de calculator.

(531) CFE(9) 02.09.01; 02.09.10; 03.11.02; 05.01.16; 19.13.01; 20.05.07; 24.03.16; 24.13.01; 24.17.03; 27.05.01; 29.01.13.

(210) **055387**

(220) 30.05.2025

(730) **FEMMINITY BEAUTY LAB S.R.L., MD**
Str. Alba-Iulia nr. 168, ap. 21,
MD-2051, Chișinău, Republica Moldova

(540)



(591) Culori revendicate: roz, negru, alb.

(511) NCL(12-2025)

03 - cosmetice și produse de toaletă nemedicinale; produse nemedicinale pentru curățarea dinților; produse de parfumerie, uleiuri esențiale; preparate pentru albit și alte substanțe pentru spălat; preparate pentru curățare, lustruire și șlefuire;

35 - publicitate; administrarea, organizarea și managementul afacerilor; lucrări de birou.

(531) CFE(9) 26.01.18; 27.05.01; 29.01.13.

(210) **055389**

(220) 28.05.2025

(730) **PANFILII Alexandru, MD**Str. Ion Creanga nr. 22, MD-2089,
Ciorescu, Chișinău, Republica Moldova
PLUGARI Vitalie, MDStr. Mihail Sadoveanu nr. 14, MD-2082,
Colonița, Chișinău, Republica Moldova

(540)



(511) NCL(12-2025)

06 - metale comune și aliajele lor, minereuri; materiale metalice pentru edificare și construcții; construcții transportabile metalice; cabluri și fire neelectrice din metal comun; mici articole de fierărie; containere metalice pentru depozitare sau transport; seifuri;

20 - mobile, oglinzi, rame pentru tablouri; containere, nemetalice, pentru depozitare sau transport; oase neprelucrate sau semiprelucrate, coarne, fanoane de balenă sau sifid; scoici; spumă de mare; chihlimbar galben;

24 - textile și înlocuitori de textile; lenjerie de uz casnic; perdele din material textil sau plastic;

- 35 - publicitate; administrarea, organizarea și managementul afacerilor; lucrări de birou;
 37 - servicii de construcții; servicii de instalații și reparații; extracții miniere, foraje pentru extracția de petrol și gaze.
 (531) CFE(9) 26.04.18; 27.01.02; 27.05.21.

(210) **055391**
 (220) 29.05.2025
 (730) **ECADAR IMPEX S.R.L., MD**
 Str. Sprîncenoaia nr. 3/F, ap. 377,
 MD-2028, Chișinău, Republica Moldova
 (540)

ZUMZI

- (511) NCL(12-2025)
 31 - produse agricole, de acvacultură, horticole și forestiere, brute și neprelucrate; cereale și semințe crude și neprocesate; fructe și legume proaspete, plante aromatice proaspete; plante și flori naturale; bulbi, răsaduri și semințe pentru plantare; animale vii; hrană și băuturi pentru animale; malț;
 35 - publicitate; administrarea, organizarea și managementul afacerilor; lucrări de birou.

(210) **055392**
 (220) 29.05.2025
 (730) **ONYX.UNDERWEAR S.R.L., MD**
 Str. Pobeda nr. 58, ap. (of.) 302, MD-3801,
 Comrat, UTA Găgăuzia, Republica Moldova
 (540)



- (511) NCL(12-2025)
 25 - îmbrăcăminte, încălțăminte, articole care servesc la acoperirea capului;
 35 - publicitate; administrarea, organizarea și managementul afacerilor; lucrări de birou.
 (531) CFE(9) 17.02.01; 17.02.02; 26.15.15; 27.05.01; 28.05.00.

(210) **055393**
 (220) 29.05.2025
 (730) **PLASMA RTI S.R.L., MD**
 Str-la Călătorilor nr.30,
 MD-2023, Chișinău, Republica Moldova
 (540)

PARKING

- (591) Culori revendicate: roșu, negru.
 (511) NCL(12-2025)
 35 - publicitate; administrarea, organizarea și managementul afacerilor; lucrări de birou;
 38 - servicii de telecomunicații;
 42 - servicii științifice și tehnologice, precum și servicii de cercetare și creație, referitoare la acestea; servicii de analiză industrială, cercetare industrială și proiectare industrială; servicii de control al calității și de autentificare; crearea și dezvoltarea calculatoarelor și programelor de calculator.
 (531) CFE(9) 26.11.01; 26.13.25; 27.05.21.

(210) **055394**
 (220) 29.05.2025
 (730) **SUNEXPORT & CO S.R.L., MD**
 Str. Miron Costin nr. 3/1, ap. 6,
 MD-2068, Chișinău, Republica Moldova

(540)



(591) Culori revendicate: verde de diferite nuanțe, mov de diferite nuanțe, alb, violet de diferite nuanțe, bej.

(511) NCL(12-2025)

29 - carne, pește, păsări și vânat; extracte din carne; fructe și legume conservate, congelate, uscate și fierte; jeleurii, dulcețuri, compoturi; ouă; lapte, brânzeturi, unt, iaurt și alte produse lactate; uleiuri și grăsimi comestibile;

30 - cafea, ceai, cacao și înlocuitori ai acestora; orez, paste făinoase și tăiței; tapioca și sago; făină și preparate din cereale; pâine, produse de patiserie și cofetărie; ciocolată; înghețată, șerburi și alte înghețate comestibile; zahăr, miere, sirop de melasă; drojdie, praf de copt; sare, condimente, mirodenii, plante aromatice conservate; oțet, sosuri și alte condimente; gheață (apă înghețată);

31 - produse agricole, de acvacultură, horticoale și forestiere, brute și neprelucrate; cereale și semințe crude și neprocesate; fructe și legume proaspete, plante aromatice proaspete; plante și flori naturale; bulbi, răsaduri și semințe pentru plantare; animale vii; hrană și băuturi pentru animale; malț;

32 - bere; băuturi nealcoolice; ape minerale și carbogazoase; băuturi din fructe și sucuri de fructe; siropuri și alte preparate pentru fabricarea băuturilor nealcoolice;

33 - băuturi alcoolice, cu excepția berii; preparate alcoolice pentru fabricarea băuturilor;

35 - publicitate; administrarea, organizarea și managementul afacerilor; lucrări de birou;

39 - transport; ambalarea și depozitarea mărfurilor; organizarea de călătorii.

(531) CFE(9) 04.05.01; 04.05.21; 05.07.14; 05.07.23; 29.01.15.

(210) 055395

(220) 30.05.2025

(730) MANEA Victoria, MD

MD-5834, Țințăreni, Telenești, Republica Moldova

(540)



(511) NCL(12-2025)

35 - publicitate; administrarea, organizarea și managementul afacerilor; lucrări de birou;

43 - servicii de alimentație publică; servicii de cazare temporară.

(531) CFE(9) 02.09.01; 10.03.10; 10.03.11; 26.04.18; 27.05.10.

(210) 055396

(220) 30.05.2025

(730) TORANAGA S.R.L., MD

Str. Pietrăriei nr. 19A, ap. 43, MD-2069, Chișinău, Republica Moldova

(540)



(511) NCL(12-2025)
 35 - publicitate; administrarea, organizarea și managementul afacerilor; lucrări de birou.
 (531) CFE(9) 07.03.01; 24.17.02; 27.05.01.

(210) **055397**
 (220) 26.05.2025
 (730) **SMARKETING TEAM S.R.L., MD**
 Str. Ivan Zaikin nr. 10, ap. (of.) 6,
 MD-2004, Chișinău, Republica Moldova
 (540)



(511) NCL(12-2025)
 35 - publicitate; administrarea, organizarea și managementul afacerilor; lucrări de birou;
 41 - educație; instruire; divertisment; activități sportive și culturale.
 (531) CFE(9) 27.01.05; 27.05.19; 27.05.22.

(210) **055398**
 (220) 27.05.2025
 (730) **SMARKETING TEAM S.R.L., MD**
 Str. Ivan Zaikin nr. 10, ap. (of.) 6,
 MD-2004, Chișinău, Republica Moldova
 (540)



(511) NCL(12-2025)
 35 - publicitate; administrarea, organizarea și managementul afacerilor; lucrări de birou;
 41 - educație; instruire; divertisment; activități sportive și culturale.
 (531) CFE(9) 27.01.03; 27.05.19; 27.05.22.

(210) **055399**
 (220) 28.05.2025
 (730) **ENERGY STRONG S.R.L., MD**
 Str. Voluntarilor nr. 4/2, ap. 21,
 MD-2037, Chișinău, Republica Moldova
 (540)



(591) Culori revendicate: galben, negru.
 (511) NCL(12-2025)
 01 - produse chimice destinate industriei, științelor, fotografiei, agriculturii, horticulturii și silviculturii; rășini artificiale în stare brută, materiale plastice în stare brută; compoziții pentru stingerea și prevenirea incendiilor; preparate pentru călire și sudură; substanțe pentru tăbăcirea blănușilor și pieilor de animale; adezivi pentru utilizare în industrie; chituri și alte produse de umplere; compost, gunoi de grajd, îngrășăminte; preparate biologice pentru utilizare în industrie și știință;
 19 - materiale, nemetalice, pentru clădiri și construcții; conducte rigide, nemetalice, pentru construcții; asfalt, smoală, gudron și bitum; construcții transportabile, nemetalice; monumente, nemetalice;
 21 - ustensile și recipiente pentru menaj sau de bucătărie; articole de bucătărie și veselă, cu excepția furculițelor, cuțitelor și lingurilor; piepteni și bureți; perii, cu excepția pensulelor; materiale pentru perii; articole pentru curățare; sticlă brută sau semiprelucrată, cu excepția sticlei pentru construcții; sticlărie, porțelan și ceramică;
 35 - publicitate; administrarea, organizarea și managementul afacerilor; lucrări de birou;

37 - servicii de construcții; servicii de instalații și reparații; extracții miniere, foraje pentru extracția de petrol și gaze.
 (531) CFE(9) 26.03.01; 26.03.26; 26.11.01; 27.05.11; 29.01.12.

(210) **055400**
 (220) 28.05.2025
 (730) **PROHOME GROUP S.R.L., MD**
 Str. Mihail Sadoveanu nr. 11/2, of. 40,
 MD-2075, Chișinău, Republica Moldova
 (540)



(591) Culori revendicate: roșu, alb, bej.
 (511) NCL(12-2025)
 20 - mobile, oglinzi, rame pentru tablouri; containere, nemetalice, pentru depozitare sau transport; oase neprelucrate sau semiprelucrate, coarne, fanoane de balenă sau sidef; scoici; spumă de mare; chihlimbar galben;
 37 - servicii de construcții; servicii de instalații și reparații; extracții miniere, foraje pentru extracția de petrol și gaze.
 (531) CFE(9) 02.09.14; 02.09.15; 07.01.09; 07.01.24; 07.03.02; 27.05.10; 29.01.13.

(210) **055401**
 (220) 29.05.2025
 (730) **ENERGBANK S.A., banca comercială, MD**
 Str. Tighina nr. 23/3,
 MD-2001, Chișinău, Republica Moldova
 (540)



(511) NCL(12-2025)
 36 - servicii financiare, monetare și bancare; servicii de asigurări; servicii imobiliare.
 (531) CFE(9) 01.03.02; 01.03.13; 27.01.06; 27.03.15; 27.03.22.

(210) **055402**
 (220) 29.05.2025
 (730) **LIPCAN Ruxanda, MD**
 Str. Mitropolit Petru Movilă nr. 23/2, ap. 16,
 MD-2004, Chișinău, Republica Moldova
 (540)

NOROC

(511) NCL(12-2025)
 33 - băuturi alcoolice, cu excepția berii; preparate alcoolice pentru fabricarea băuturilor.

(210) **055405**
 (220) 26.05.2025
 (730) **ZINCENCO Alexandr, MD**
 Str. Dimineții nr. 28,
 MD-2002, Chișinău, Republica Moldova
ZINCENCO Andrei, MD
 Str. Acad. Ilie Untilă nr. 21,
 MD-2025, Chișinău, Republica Moldova
ZINCENCO Nicolai, MD
 Str. Andrei Doga nr. 45/2, ap. 50,
 MD-2024, Chișinău, Republica Moldova
ZINCENCO Ludmila, MD
 Str. Acad. Ilie Untilă nr. 21,
 MD-2025, Chișinău, Republica Moldova
 (540)



(591) Culori revendicate: ivoriu, negru, cafeniu.
 (511) NCL(12-2025)
 35 - publicitate; administrarea, organizarea și managementul afacerilor; lucrări de birou.
 (531) CFE(9) 26.11.01; 27.05.11; 29.01.13.

(210) **055407**
 (220) 26.05.2025
 (730) **VINTAGE AVENUE S.R.L., MD**
 Str. Ștefan cel Mare nr. 29, MD-3711,
 Bucovăț, Strășeni, Republica Moldova
 (540)

(210) **055406**
 (220) 26.05.2025
 (730) **ZINCENCO Alexandr, MD**
 Str. Dimineții nr. 28,
 MD-2002, Chișinău, Republica Moldova
ZINCENCO Andrei, MD
 Str. Acad. Ilie Untilă nr. 21,
 MD-2025, Chișinău, Republica Moldova
ZINCENCO Nicolai, MD
 Str. Andrei Doga nr. 45/2, ap. 50,
 MD-2024, Chișinău, Republica Moldova
ZINCENCO Ludmila, MD
 Str. Acad. Ilie Untilă nr. 21,
 MD-2025, Chișinău, Republica Moldova
 (540)



(591) Culori revendicate: alb, albastru-deschis, albastru-închis.
 (511) NCL(12-2025)
 02 - vopsele, firnisuri, lacuri; substanțe de protecție contra ruginii și contra deteriorării lemnului; coloranți, vopsele; cerneluri pentru imprimare, marcarea și gravare; rășini naturale în stare brută; metale sub formă de folie și pulbere pentru utilizare în vopsire, decorare, tipărire și artă.
 (531) CFE(9) 26.11.13; 26.13.25; 27.05.09; 29.01.13.



(511) NCL(12-2025)
 33 - băuturi alcoolice, cu excepția berii; preparate alcoolice pentru fabricarea băuturilor.
 (531) CFE(9) 27.05.09.

(210) **055416**
 (220) 30.05.2025
 (730) **ZAGORODNIUC Vitalie, MD**
 MD-3540, Pelivan, Orhei, Republica Moldova
 (540)



(511) NCL(12-2025)
 07 - mașini, mașini-unelte, unelte acționate electrice; motoare, cu excepția celor pentru vehiculele terestre; componente de cuplare și transmisie a mașinilor, cu excepția celor pentru vehiculele terestre; unelte agricole, altele decât uneltele de mână, acționate manual; incubatoare pentru ouă; mașini automate de vânzare;

- 12 - vehicule; aparate de locomoție terestră, aeriană sau navală;
- 35 - publicitate; administrarea, organizarea și managementul afacerilor; lucrări de birou.
- (531) CFE(9) 04.02.01; 24.01.08; 24.01.09; 27.05.01.

-
- (210) **055417**
 (220) 30.05.2025
 (730) **ZAGORODNIUC Vitalie, MD**
 MD-3540, Pelivan, Orhei, Republica Moldova
 (540)



- (526) Elementele mărcii asupra cărora solicitantul declară că renunță la invocarea oricărui drept exclusiv: „BIZON”, cu excepția executării grafice deosebite.
- (511) NCL(12-2025)
 07 - mașini, mașini-unelte, unelte acționate electrice; motoare, cu excepția celor pentru vehiculele terestre; componente de cuplare și transmisie a mașinilor, cu excepția celor pentru vehiculele terestre; unelte agricole, altele decât uneltele de mână, acționate manual; incubatoare pentru ouă; mașini automate de vânzare;
- 12 - vehicule; aparate de locomoție terestră, aeriană sau navală;
- 35 - publicitate; administrarea, organizarea și managementul afacerilor; lucrări de birou.

- (531) CFE(9) 01.15.03; 03.04.04; 03.04.26; 15.07.01; 15.07.20; 26.04.18; 27.05.24.

-
- (210) **055427**
 (220) 16.04.2025
 (730) **ECOLACT S.R.L., MD**
 Str. Bucovina nr. 3/64,
 MD-2045, Chișinău, Republica Moldova
 (540)

MedLine

- (511) NCL(12-2025)
 03 - cosmetice și produse de toaletă nemedicinale; produse nemedicinale pentru curățarea dinților; produse de parfumerie, uleiuri esențiale; preparate pentru albit și alte substanțe pentru spălat; preparate pentru curățare, lustruire și șlefuire;
- 05 - preparate farmaceutice, medicale și de uz veterinar; produse igienice de uz medical; alimente și substanțe dietetice adaptate pentru uz medical sau veterinar, alimente pentru bebeluși; suplimente dietetice pentru oameni și animale; plasturi, materiale pentru pansamente; materiale pentru plombarea dinților și pentru mulaje dentare; dezinfectante; produse pentru distrugerea animalelor dăunătoare; fungicide, erbicide;
- 10 - aparate și instrumente chirurgicale, medicale, dentare și veterinare; membre, ochi și dinți artificiali; articole ortopedice; materiale de sutură; dispozitive terapeutice și de asistență, adaptate pentru persoanele cu handicap; aparate de masaj; aparate, dispozitive și articole pentru sugari; aparate, dispozitive și articole pentru activitate sexuală;
- 44 - servicii medicale; servicii veterinare; servicii de igienă și de îngrijire a frumuseții pentru oameni sau animale; servicii de agricultură, acvacultură, horticultură și silvicultură.

Mărci înregistrate în baza cererilor acceptate parțial

(111) **41012**
 (151) 10.05.2025
 (181) 15.01.2034
 (210) 052810
 (220) 15.01.2024
 (730) **CREȚU Dumitru, MD**
 Str. Independenței nr. 18, ap. 68,
 MD-2060, Chișinău, Republica Moldova
 (540)



(526) Elementele mărcii asupra cărora nu se extinde dreptul exclusiv: „Broderie”, cu excepția executării grafice deosebite.

(511) NCL(12-2024)
 24 - textile și înlocuitori de textile; lenjerie de uz casnic; perdele din material textil sau plastic;
 25 - îmbrăcăminte, încălțăminte, articole care servesc la acoperirea capului;
 26 - dantele, șireturi și broderii, panglici și funde ca articole de mercerie; nasturi, capse și copci, ace și ace cu gămălie; flori artificiale; decorațiuni pentru păr; păr fals.
 (531) CFE(9) 02.09.01; 03.13.01; 09.01.03; 09.01.16; 09.05.10; 15.03.03; 25.01.13; 27.05.01.

(111) **41013**
 (151) 10.05.2025
 (181) 28.07.2032
 (210) 050317
 (220) 28.07.2022
 (730) **COLESNICENCO Tatiana, MD**
 Str. Piotr Ceaikovski nr. 12,
 MD-2008, Chișinău, Republica Moldova
 (540)

HENRI MERCIER

(511) NCL(11-2022)
 33 - vinuri spumante.

(111) **41014**
 (151) 10.05.2025
 (181) 17.04.2034
 (210) 053354
 (220) 17.04.2024
 (730) **EUROACORD S.R.L., MD**
 Bd. Mircea cel Bătrân nr. 13/1, of. 1f,
 MD-2042, Chișinău, Republica Moldova
 (540)

top angajatori

(526) Elementele mărcii asupra cărora nu se extinde dreptul exclusiv: „top angajatori”, cu excepția executării grafice deosebite.

(591) Culori revendicate: alb, violet.
 (511) NCL(12-2024)
 35 - publicitate; administrarea, organizarea și managementul afacerilor; lucrări de birou;
 38 - servicii de telecomunicații;
 41 - educație; instruire; divertisment; activități sportive și culturale.
 (531) CFE(9) 24.07.23; 26.05.08; 26.05.18; 27.05.24.

(111) **41015**
 (151) 11.05.2025
 (181) 22.07.2034
 (210) 053752
 (220) 22.07.2024
 (730) **GUȚU Serghei, MD**
 Str. Ion Neculce nr. 12/1, ap. 85,
 MD-2064, Chișinău, Republica Moldova
 (540)



(526) Elementele mărcii asupra cărora nu se extinde dreptul exclusiv: „SOLAR”, cu excepția executării grafice deosebite.
 (591) Culori revendicate: galben, negru.
 (511) NCL(12-2024)
 09 - aparate și instrumente științifice, pentru cercetare, geodezice, cinematografice, audiovizuale, optice, de măsurare, de detectare, de testare, de verificare, de salvare și didactice; aparate și instrumente pentru conducerea, distribuirea, transformarea, acumularea, reglarea sau controlul distribuției sau utilizării energiei electrice; aparate și instrumente pentru înregistrarea, transmiterea, reproducerea sau procesarea sunetului, imaginilor sau a datelor; mecanisme pentru aparate cu preplată; costume de scafandru, măști pentru scafandri, dopuri de urechi pentru scafandri, clești de nas pentru scafandri și înotători, mănuși pentru scafandri, aparate de respirat pentru înot subacvatic; extinctoare;
 11 - aparate și instalații de iluminat, de încălzire, de răcire, de producere a vaporilor, de coacere, de uscare, de ventilare, de distribuire a apei și de uz sanitar.
 (531) CFE(9) 01.03.02; 26.04.03; 26.04.09; 26.04.10; 27.05.01; 29.01.12.

(111) **41016**
 (151) 11.05.2025
 (181) 25.07.2034
 (210) 053790
 (220) 25.07.2024
 (730) **SVISTUN Vlada, MD**
 Str. Alecu Russo nr. 59/4, ap. 138,
 MD-2044, Chișinău, Republica Moldova
 (540)



(526) Elementele mărcii asupra cărora nu se extinde dreptul exclusiv: „FLOWERS”, cu excepția executării grafice deosebite.
 (591) Culori revendicate: roz, negru, sur, alb, galben.
 (511) NCL(12-2024)
 31 - plante și flori naturale; bulbi, răsaduri și semințe pentru plantare;
 35 - publicitate; administrarea, organizarea și managementul afacerilor; lucrări de birou.
 (531) CFE(9) 05.05.19; 05.05.20; 27.05.08; 29.01.15.

(111) **41017**
 (151) 11.05.2025
 (181) 26.07.2034
 (210) 053793
 (220) 26.07.2024
 (730) **ȘAULSCHI Vladimir, MD**
 Str. Trifan Baltă nr. 4/2,
 MD-2021, Chișinău, Republica Moldova
 (540)



- (526) Elementele mărcii asupra cărora nu se extinde dreptul exclusiv: „Avicola”, „Floreni”, „SRL”, cu excepția executării grafice deosebite.
- (591) Culori revendicate: alb, roșu, negru, verde.
- (511) NCL(12-2024)
- 29 - carne, pește, păsări și vânat; extracte din carne; fructe și legume conservate, congelate, uscate și fierte; jeleuri, dulcețuri, compoturi; ouă; lapte, brânzeturi, unt, iaurt și alte produse lactate; uleiuri și grăsimi comestibile;
- 35 - publicitate; administrarea, organizarea și managementul afacerilor; lucrări de birou;
- 43 - servicii de alimentație publică; servicii de cazare temporară.
- (531) CFE(9) 03.07.03; 03.07.24; 27.05.08; 29.01.14.

- (111) **41018**
- (151) 11.05.2025
- (181) 26.07.2034
- (210) 053794
- (220) 26.07.2024
- (730) **ȘAULSCHI Vladimir, MD**
Str. Trifan Baltă nr. 4/2,
MD-2021, Chișinău, Republica Moldova
- (540)



- (526) Elementele mărcii asupra cărora nu se extinde dreptul exclusiv: „Avicola”, „Floreni”, cu excepția executării grafice deosebite.
- (591) Culori revendicate: alb, roșu, negru, verde.
- (511) NCL(12-2024)
- 29 - carne, pește, păsări și vânat; extracte din carne; fructe și legume conservate, congelate, uscate și fierte; jeleuri, dulcețuri, compoturi; ouă; lapte, brânzeturi, unt, iaurt și alte produse lactate; uleiuri și grăsimi comestibile;
- 35 - publicitate; administrarea, organizarea și managementul afacerilor; lucrări de birou;
- 43 - servicii de alimentație publică; servicii de cazare temporară.
- (531) CFE(9) 03.07.03; 03.07.24; 27.05.08; 29.01.14.

- (111) **41019**
- (151) 11.05.2025
- (181) 26.07.2034
- (210) 053806
- (220) 26.07.2024
- (730) **SIMPLEX - CO S.R.L., MD**
Str. Chișinăului nr. 11,
MD-2020, Chișinău, Republica Moldova
- (540)

METALBOX
CUTIE DISTRIBUTOR

- (526) Elementele mărcii asupra cărora nu se extinde dreptul exclusiv: „METAL BOX”, „CUTIE DISTRIBUTOR”, cu excepția executării grafice deosebite.
- (511) NCL(12-2024)
- 11 - aparate și instalații de iluminat, de încălzire, de răcire, de producere a aburului, de gătit, de uscare, de ventilare, de distribuire a apei și de uz sanitar;
- 35 - publicitate; administrarea, managementul, organizarea și administrarea afacerilor; lucrări de birou.
- (531) CFE(9) 27.05.09.

- (111) **41029**
- (151) 13.05.2025
- (181) 10.10.2033
- (210) 052335
- (220) 10.10.2023
- (730) **BALABAN INTRAVEST S.R.L., societate comercială, MD**
MD-5024, Gura Căinarului, Florești, Republica Moldova
- (540)

MOLDOVA VERDE

- (526) Elementele mărcii asupra cărora nu se extinde dreptul exclusiv: „MOLDOVA”, „VERDE”.
- (511) NCL(12-2023)
- 31 - produse agricole, de acvacultură, horticoale și forestiere, brute și neprelucrate; cereale și

- semințe crude și neprocesate; fructe și legume proaspete, plante aromatice proaspete; plante și flori naturale; bulbi, răsaduri și semințe pentru plantare; animale vii; hrană și băuturi pentru animale; malt;
- 32 - bere; băuturi nealcoolice; ape minerale și carbogazoase; băuturi din fructe și sucuri de fructe; siropuri și alte preparate pentru fabricarea băuturilor nealcoolice;
- 35 - publicitate; administrarea, organizarea și managementul afacerilor; lucrări de birou;
- 36 - servicii financiare, monetare și bancare; servicii de asigurări; servicii imobiliare;
- 41 - educație; instruire; divertisment; activități sportive și culturale.

- (111) **41042**
 (151) 14.05.2025
 (181) 17.05.2034
 (210) 053473
 (220) 17.05.2024
 (730) **THREE CENTS HELLAS SINGLE MEMBER S.A., GR**
 Ploutarchou & Vasilissis Sofias Str. 2, Athens, Attica, 10676, Grecia
 (540)



- (526) Elementele mărcii asupra cărora nu se extinde dreptul exclusiv: „3”, „CENTS”, „ARTISANAL BEVERAGES”, „EST. 2014”, cu excepția executării grafice deosebite.
- (511) NCL(12-2024)
 32 - băuturi nealcoolice; preparate pentru fabricarea băuturilor nealcoolice.
- (531) CFE(9) 24.05.01; 24.05.03; 24.17.18; 26.01.03; 26.01.17; 26.01.24; 27.05.09; 27.07.21.

- (111) **41046**
 (151) 16.05.2025
 (181) 29.03.2034
 (210) 053221
 (220) 29.03.2024
 (730) **KONSTANTINOF & CO S.R.L., MD**
 Str-la 6 Tineretului nr. 21, MD-2003, Durlești, Chișinău, Republica Moldova
 (540)

KONSTANTINOFF.

- (511) NCL(12-2024)
 29 - carne, pește, păsări și vânat; extracte din carne; fructe și legume conservate, congelate, uscate și fierte; jeleurii, dulceturi, compoturi; ouă; lapte, brânzeturi, unt, iaurt și alte produse lactate; uleiuri și grăsimi comestibile;
- 30 - muștar, crupe alimentare, porumb măcinat, porumb prăjit, tăiței, gheață alimentară, maioneză, paste făinoase, mămăligă, făină, colțunași, condimente, pizza congelată, ravioli, orez, sosuri, pâine, sushi, hamburgeri;
- 32 - bere; băuturi nealcoolice; ape minerale și carbogazoase; băuturi din fructe și sucuri de fructe; siropuri și alte preparate pentru fabricarea băuturilor nealcoolice;
- 35 - servicii on-line de tranzacționare, și anume servicii de operare on-line pe piețe pentru vânzătorii și cumpărătorii de produse și servicii; servicii on-line de tranzacționare în care vânzătorii afișează produsele sau serviciile care urmează să fie oferite spre vânzare, achiziționare sau spre licitare prin intermediul Internetului, în scopul facilitării vânzării de produse și servicii de către terți prin intermediul unei rețele de calculatoare; oferire de răspuns evaluativ și evaluări de produse și servicii oferite de vânzători, evaluarea valorii și a prețurilor produselor și serviciilor oferite de vânzători, serviciilor de performanță a cumpărătorilor și vânzătorilor, serviciilor de livrare, precum și experiența globală de tranzacționare în legătură cu acestea; oferirea unui ghid de căutare de publicitate on-line care oferă produse și servicii ale vânzătorilor; oferirea unei baze de date de căutare on-line de evaluare pentru cumpărători și vânzători; publicitate; gestiunea afacerilor comerciale; administrare comercială; lucrări de birou; servicii de comercializare pentru terți prestate de supermarketuri, hipermarketuri,

buticuri, magazine, gherete, chioșcuri și tarabe;

39 - transport; ambalarea și depozitarea mărfurilor; organizarea de călătorii;

43 - servicii de alimentație publică; servicii de cazare temporară.

(111) **41047**

(151) 16.05.2025

(181) 14.05.2034

(210) 053489

(220) 14.05.2024

(730) **HACINA ACADEMY S.R.L., MD**

Str. Ciobanu Tamara nr. 5, of. 10,
MD-3500, Orhei, Republica Moldova

(540)



(526) Elementele mărcii asupra cărora nu se extinde dreptul exclusiv: „FITNESS CLUB”, cu excepția executării grafice deosebite.

(511) NCL(12-2024)

28 - decorațiuni (ornamente) pentru pomul de Crăciun;

41 - sport și fitness; activități sportive.

(531) CFE(9) 03.01.04; 03.01.21; 27.05.08.

(111) **41048**

(151) 16.05.2025

(181) 12.08.2034

(210) 053871

(220) 12.08.2024

(730) **GOREA Oleg, MD**

Str. Nicolae Milescu-Spătarul nr. 25/2, ap. 7,
MD-2075, Chișinău, Republica Moldova

OSOIANU Oleg, MD

Str. Socoleni nr. 17 ap. 45,
MD-2020, Chișinău, Republica Moldova

(540)



(526) Elementele mărcii asupra cărora nu se extinde dreptul exclusiv: „PREMIER”, „BROKER”, cu excepția executării grafice deosebite.

(591) Culori revendicate: alb, roșu, albastru.

(511) NCL(12-2024)

36 - servicii financiare, monetare și bancare; servicii de asigurări; servicii imobiliare.

(531) CFE(9) 26.01.12; 26.01.18; 27.05.19; 29.01.13.

(111) **41049**

(151) 16.05.2025

(181) 14.08.2034

(210) 053885

(220) 14.08.2024

(730) **BUZA Ivan, MD**

Str. Ginta Latină nr. 3, bloc. 2, ap. 53,
MD-2044, Chișinău, Republica Moldova

(540)



(526) Elementele mărcii asupra cărora nu se extinde dreptul exclusiv: „Caut piese”, „md”, cu excepția executării grafice deosebite.

(591) Culori revendicate: alb, albastru, negru.

(511) NCL(12-2024)

35 - publicitate; administrarea, organizarea și managementul afacerilor; lucrări de birou.
(531) CFE(9) 15.07.01; 15.07.21; 16.03.17; 27.05.08; 29.01.13.

(111) **41059**

(151) 16.05.2025

(181) 11.04.2034

(210) 053281

(220) 11.04.2024

(730) **Zain Paper Industry Factory W.L.L., QA**

AL Dafna, Area 60, Street 950, Al Nasser Tower A, Doha, Qatar

(540)



The logo features the word "MyLady" in a pink, cursive font. To the right of the text is a stylized pink winged figure, possibly a cherub or a fairy, with its wings spread.

(526) Elementele mărcii asupra cărora nu se extinde dreptul exclusiv: „Lady”, cu excepția executării grafice deosebite.

(591) Culori revendicate: roz-închis.

(511) NCL(12-2024)

03 - șampoane; detergenți; șervețele umede, pentru îngrijirea bebelușului, impregnate cu preparate de curățat; lichid pentru spălarea vaselor; preparate pentru spălare; produse de îngrijire personală, și anume preparate pentru curățarea pielii, feței și corpului; uleiuri pentru bebeluși; pânză îmbibată cu detergent, pentru curățat;

05 - scutece chiloței pentru bebeluși; prosoape sanitare; scutece pentru adulți; dezinfectante; pudre medicinale pentru copii; preparate pentru facilitarea erupției dinților;

10 - tetine de biberon; recipiente pentru biberoane; tetine; tetine pentru hrănirea sugarilor;

16 - hârtie igienică; role de hârtie igienică; șervețele; șervețele de unica folosință; hârtie pentru șervețele; batistuțe de hârtie;

17 - materiale de ambalare din plastic și cauciuc; benzi adezive, benzi și filme;

20 - recipiente de ambalare din materiale plastice;

21 - pieptene; bureți metalici; recipiente pentru menaj sau bucătărie; sufertașe; sticle; suporturi din plastic pentru cutii de suc; sufertașe din plastic;

25 - îmbrăcăminte, încălțăminte, articole care servesc la acoperirea capului; eșarfe; șorțuri (îmbrăcăminte); îmbrăcăminte pentru nou născuți;

35 - publicitate; difuzare de anunțuri; servicii de export în legătură cu șampon, detergenți, șervețele pentru bebeluși impregnate cu preparate de curățat, lichide de spălat vase, preparate de spălat, produse de îngrijire personală, și anume preparate pentru curățarea pielii, feței și corpului, ulei pentru copii, șervețele de toaletă și șervețele de uz personal; servicii de vânzare cu amănuntul și angro, într-un magazin fizic și prin rețelele globale de computere în legătură cu șampon, detergenți, șervețele pentru copii impregnate cu preparate de curățat, lichide de spălat vase, produse de spălat, produse de îngrijire personală (și anume preparate pentru curățarea pielii, feței și corpului), ulei pentru bebeluși, șervețele de toaletă și șervețele de uz personal;

39 - ambalare de mărfuri, inclusiv următoarele produse, șampon, detergenți, șervețele pentru bebeluși impregnate cu preparate de curățat, lichide de spălat vase, preparate de spălat, produse de îngrijire personală, și anume preparate pentru curățarea pielii, feței și corpului, ulei pentru copii, șervețele de toaletă și șervețele de uz personal; livrare (distribuție) de produse, inclusiv șampon, detergenți, șervețele pentru bebeluși impregnate cu preparate de curățat, lichide de spălat vase, produse de spălat, produse de îngrijire personală, și anume produse pentru curățarea pielii, feței și corpului, ulei pentru copii, șervețele de toaletă și șervețele de uz personal;

42 - servicii de proiectare a ambalajelor în legătură cu scutece pentru copii, tampoane igienice și scutece pentru adulți;

43 - servicii de alimentație publică; servicii de cazare temporară.

(531) CFE(9) 02.03.05; 02.03.22; 02.03.23; 04.01.03; 04.02.20; 27.05.10; 29.01.01.

(111) **41061**
 (151) 18.05.2025
 (181) 29.04.2034
 (210) 053360
 (220) 29.04.2024
 (730) **EUROPA CAFFE SINCE 1920 S.R.L., MD**
 Str. Nicolae Titulescu nr. 1, ap. 208,
 MD-2032, Chișinău, Republica Moldova
 (540)



(526) Elementele mărcii asupra cărora nu se extinde dreptul exclusiv: „EUROPA”, „CAFFEE”, „®”, cu excepția executării grafice deosebite.
 (511) NCL(12-2024)
 43 - servicii de cazare temporară.
 (531) CFE(9) 27.05.24.

(111) **41062**
 (151) 19.05.2025
 (181) 23.04.2034
 (210) 053344
 (220) 23.04.2024
 (730) **GAPIȚONOVA Iana, MD**
 Str. Circului nr. 44,
 MD-2024, Chișinău, Republica Moldova

(540)



(526) Elementele mărcii asupra cărora nu se extinde dreptul exclusiv: „WRITE”, „READ”, „SCHOOL”, cu excepția executării grafice deosebite.
 (511) NCL(12-2024)
 35 - publicitate; administrarea, organizarea și managementul afacerilor; lucrări de birou;
 41 - educație; instruire; divertisment; activități sportive și culturale.
 (531) CFE(9) 02.09.25; 02.09.26; 20.01.03; 20.05.05; 27.05.01.

(111) **41063**
 (151) 18.05.2025
 (181) 16.05.2034
 (210) 053452
 (220) 16.05.2024
 (730) **ȘARCOV Constantin, MD**
 Str. Independenței nr. 8, ap. 6,
 MD-2043, Chișinău, Republica Moldova
 (540)



- (591) Culori revendicate: alb, cafeniu.
 (511) NCL(12-2024)
 42 - servicii științifice și tehnologice, precum și servicii de cercetare și creație, referitoare la acestea; servicii de analiză industrială, cercetare industrială și proiectare industrială; servicii de control al calității și de autentificare; crearea și dezvoltarea calculatoarelor și programelor de calculator.
 (531) CFE(9) 02.01.23; 02.01.29; 02.01.32; 10.03.04; 18.01.05; 29.01.12.

- (111) **41084**
 (151) 19.05.2025
 (181) 11.04.2034
 (210) 053265
 (220) 11.04.2024
 (730) **CEBOTARI Alina, MD**
 Str. Bogdan-Voievod nr. 7, ap.113,
 MD-2068, Chișinău, Republica Moldova
 (540)



- (526) Elementele mărcii asupra cărora nu se extinde dreptul exclusiv: „JEWELRY BRAND”, cu excepția executării grafice deosebite.
 (591) Culori revendicate: verde-închis, auriu.
 (511) NCL(12-2024)
 14 - metale prețioase și aliajele lor; bijuterii, pietre prețioase și semiprețioase; instrumente de ceasornicărie și pentru măsurarea timpului;
 37 - servicii de construcții; servicii de instalații și reparații; extracții miniere, foraje pentru extracția de petrol și gaze.
 (531) CFE(9) 14.05.01; 14.05.02; 14.05.12; 27.05.01; 29.01.12.

- (111) **41088**
 (151) 20.05.2025
 (181) 16.07.2034
 (210) 053759
 (220) 16.07.2024
 (730) **CAPITAL MEGA CONSTRUCT S.R.L., MD**
 Str. Alba-Iulia nr. 75/3 B, of. 01,
 MD-2071, Chișinău, Republica Moldova
 (540)



- (526) Elementele mărcii asupra cărora nu se extinde dreptul exclusiv: „Capital”, „Mega”, „Construct”, „SRL”, cu excepția executării grafice deosebite.
 (511) NCL(12-2024)
 01 - produse chimice destinate industriei, științelor, fotografiei, agriculturii, horticulturii și silviculturii; rășini artificiale în stare brută, materiale plastice în stare brută; compoziții pentru stingerea și prevenirea incendiilor; preparate pentru călire și sudură; substanțe pentru tăbăcirea blănurilor și pieilor de animale; adezivi pentru utilizare în industrie; chituri și alte produse de umplere; compost, gunoi de grajd, îngrășăminte; preparate biologice pentru utilizare în industrie și știință;
 02 - vopsele, finisuri, lacuri; substanțe de protecție contra ruginii și contra deteriorării lemnului; coloranți, vopsele; cerneluri pentru imprimare, marcare și gravare; rășini naturale în stare brută; metale sub formă de folie și pulbere pentru utilizare în vopsire, decorare, tipărire și artă;
 19 - materiale, nemetalice, pentru clădiri și construcții; conducte rigide, nemetalice, pentru construcții; asfalt, smoală, gudron și bitum; construcții transportabile, nemetalice; monumente, nemetalice;
 35 - publicitate; administrarea, organizarea și managementul afacerilor; lucrări de birou;

- 37 - servicii de construcții; servicii de instalații și reparații; extracții miniere, foraje pentru extracția de petrol și gaze;
- 39 - transport; ambalarea și depozitarea mărfurilor; organizarea de călătorii.
- (531) CFE(9) 07.01.12; 07.01.24; 26.04.16; 27.05.10.

-
- (111) **41089**
 (151) 21.05.2025
 (181) 07.03.2034
 (210) 053086
 (220) 07.03.2024
 (730) **ANDONII Serghei, MD**
 MD-3047, Vădeni, Soroca, Republica Moldova
- (540)

RUNNER

- (591) Culori revendicate: roșu.
- (511) NCL(12-2024)
- 35 - publicitate; administrarea, organizarea și managementul afacerilor; lucrări de birou; toate serviciile sus-menționate, cu excepția serviciilor de prezentare a produselor legate de anvelope, serviciilor de organizare a expozițiilor referitoare la anvelope, în scopuri comerciale sau publicitare, serviciilor de decorare a vitrinelor, de promovare a vânzărilor cu privire la anvelope, în numele terților, serviciilor de distribuire de mostre referitoare la anvelope, serviciilor de aprovizionare pentru terți referitoare la anvelope.
- (531) CFE(9) 27.05.10; 29.01.01.

-
- (111) **41090**
 (151) 21.05.2025
 (181) 10.04.2034
 (210) 053250
 (220) 10.04.2024
 (730) **VIZANT Valentin, MD**
 Str. Ciuflea nr. 32, ap. 4,
 MD-2001, Chișinău, Republica Moldova

(540)



- (526) Elementele mărcii asupra cărora nu se extinde dreptul exclusiv: „4P”, cu excepția execuțiilor grafice deosebite.
- (511) NCL(12-2024)
- 38 - servicii de telecomunicații;
- 41 - educație; instruire; divertisment; activități sportive și culturale;
- 45 - servicii juridice; servicii de securitate pentru protecția fizică a bunurilor materiale și a persoanelor; servicii matrimoniale, servicii de rețele de socializare on-line; servicii funerare; babysitting.
- (531) CFE(9) 26.01.17; 26.01.18; 27.05.24; 27.07.24.

-
- (111) **41096**
 (151) 25.05.2025
 (181) 02.07.2034
 (210) 053691
 (220) 02.07.2024
 (730) **KUZMINSKI Alexandr, MD**
 Str. Molodiojnaia nr. 7, MD-3821, Ferapontievca, UTA Găgăuzia, Republica Moldova

(540)



(526) Elementele mărcii asupra cărora nu se extinde dreptul exclusiv: „CASA SENIORILOR”, cu excepția executării grafice deosebite.

(511) NCL(12-2024)

43 - servicii de alimentație publică; servicii de cazare temporară;

44 - servicii medicale; servicii veterinare; servicii de igienă și de îngrijire a frumuseții pentru oameni sau animale; servicii de agricultură, acvacultură, horticultură și silvicultură.

(531) CFE(9) 02.07.02; 02.09.01; 26.13.25; 27.05.01.

(111) **41097**

(151) 25.05.2025

(181) 31.07.2034

(210) 053851

(220) 31.07.2024

(730) **PACKLINE S.R.L., societate comercială, MD**

Str. Petricani nr. 21/4,

MD-2059, Chișinău, Republica Moldova

(540)



(526) Elementele mărcii asupra cărora nu se extinde dreptul exclusiv: „Fresh Line”, cu excepția executării grafice deosebite.

(591) Culori revendicate: roșu, alb, auriu, verde.

(511) NCL(12-2024)

29 - carne, pește, păsări și vânat; extracte din carne; fructe și legume conservate, congelate, uscate și fierte; jeleurii, dulceturi, compoturi; ouă; lapte, brânzeturi, unt, iaurt și alte produse lactate; uleiuri și grăsimi comestibile.

132

(531) CFE(9) 05.03.13; 05.03.14; 26.01.15; 26.01.18; 27.05.10; 29.01.14.

(111) **41098**

(151) 25.05.2025

(181) 26.08.2034

(210) 053959

(220) 26.08.2024

(730) **GUȚU Serghei, MD**

Str. Ion Neculce nr. 12/1, ap. 85,

MD-2069, Chișinău, Republica Moldova

(540)

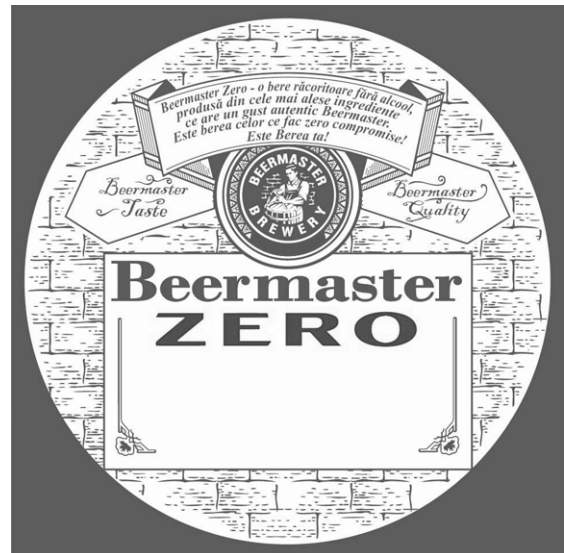

(526) Elementele mărcii asupra cărora nu se extinde dreptul exclusiv: toate elementele verbale, cu excepția elementului verbal „Beermaster” și a executării grafice deosebite.

(511) NCL(12-2024)

32 - bere.

(531) CFE(9) 02.01.15; 02.01.25; 07.03.08; 07.15.01; 19.01.06; 24.03.12; 24.03.16; 26.01.14; 27.05.09.

(111) **41104**

(151) 27.05.2025

(181) 14.05.2034

(210) 053444

(220) 14.05.2024

(730) **KT & G CORPORATION, KR**

71, Beotkkot-gil, Daedeok-gu, Daejeon, Republica Coreea

(540)

Fiit CHANGE MAROON

(526) Elementele mărcii asupra cărora nu se extinde dreptul exclusiv: „MAROON”.

(511) NCL(12-2024)

34 - țigarete; tutun; înlocuitori de tutun; țigări de foi; țigarete electronice; soluții lichide de nicotină pentru utilizare în țigări electronice; soluții lichide pentru utilizare în țigări electronice; arome, altele decât uleiurile esențiale, pentru utilizare în țigări electronice; cutii cu umiditate constantă pentru păstrarea țigărilor de foi; foarfeci pentru țigări de foi; scrumiere; cartușe pentru țigări electronice; suporturi pentru țigarete electronice; atomizoare pentru țigări electronice; articole pentru uz cu tutun (inclusiv brichete pentru fumători); dispozitive pentru curățarea și dezinfectarea țigaretelor electronice; periuțe pentru curățarea țigaretelor electronice; tampoane pentru curățarea țigaretelor electronice; produse pentru curățarea țigaretelor electronice; unelte pentru curățarea țigaretelor electronice; aparate pentru curățarea țigaretelor electronice; curățătoare electrice pentru țigaretel electronice; huse pentru țigări electronice; tutun fără fum; vaporizatoare pentru țigaretel fără fum; suporturi pentru dispozitive electronice pentru încălzirea țigaretelor sau tutunului, a produselor din tutun și înlocuitorilor de tutun; bețișoare de tutun pentru țigaretel electronice.

(111) **41108**

(151) 30.05.2025

(181) 03.10.2033

(210) 052317

(220) 03.10.2023

(730) **DEMIROV Inesa, MD**

Str. Sfântul Vasile nr. 17,

MD-2019, Chișinău, Republica Moldova

(540)



(591) Culori revendicate: alb, roșu de diferite nuanțe, albastru de diferite nuanțe.

(511) NCL(12-2023)

11 - aparate și instalații de iluminat, de încălzire, de răcire, de producere a vaporilor, de coacere, de uscare, de ventilare, de distribuire a apei și de uz sanitar;

35 - difuzarea de materiale de reclamă, marketing și publicitate a produselor de filtrare a apei; administrarea afacerilor pentru puncte de vânzare angro și cu amănuntul a produselor de filtrare a apei;

37 - servicii de construcții; servicii de instalații și reparații; extracții miniere, foraje pentru extracția de petrol și gaze.

(531) CFE(9) 01.15.15; 07.03.11; 27.03.12; 27.05.08; 29.01.13.

(111) **41109**

(151) 30.05.2025

(181) 11.09.2034

(210) 054008

(220) 11.09.2024

(730) **COJUSEA Maxim, MD**

Str. Ștefan cel Mare nr. 50 ap. 19,

MD-4801, Criuleni, Republica Moldova

(540)



- (526) Elementele mărcii asupra cărora nu se extinde dreptul exclusiv: „BEAUTY POINT”, cu excepția executării grafice deosebite.
- (591) Culori revendicate: alb, negru, lavanda.
- (511) NCL(12-2024)
- 44 - servicii medicale; servicii veterinare; servicii de igienă și de îngrijire a frumuseții pentru oameni sau animale; servicii de agricultură, acvacultură, horticultură și silvicultură.
- (531) CFE(9) 01.15.23; 26.13.01; 27.03.15; 27.05.08; 29.01.13.

- (111) **41122**
- (151) 04.06.2025
- (181) 12.06.2034
- (210) 053599
- (220) 12.06.2024
- (730) **KYSIL Igor, UA**
vul. Yaroslava Mudroho 44, m. Uman, Umanskiy raion, Cherkaska oblast., 20310, Ucraina
- (540)

**УМАНСЬКИЙ
ЛИМОНАД**

- (526) Elementele mărcii asupra cărora nu se extinde dreptul exclusiv: „УМАНСЬКИЙ”, „ЛИМОНАД”, cu excepția executării grafice deosebite.
- (511) NCL(12-2024)
- 32 - limonade; esențe pentru fabricarea limonadelor; prafuri pentru fabricarea limonadelor; siropuri pentru limonadă; preparate nealcoolice pentru fabricarea limonadelor.
- (531) CFE(9) 05.07.22; 26.01.24; 27.03.11; 27.05.08; 28.05.00.

- (111) **41127**
- (151) 05.06.2025
- (181) 01.11.2033
- (210) 052457
- (220) 01.11.2023
- (730) **EZIO GRUP S.R.L., MD**
Str. Haiducilor nr. 44, MD-2011,
Codru, Chișinău, Republica Moldova

(540)



- (526) Elementele mărcii asupra cărora nu se extinde dreptul exclusiv: „Fabbrica”, „Gusto”, cu excepția executării grafice deosebite.
- (511) NCL(12-2023)
- 01 - produse chimice destinate industriei, științelor, fotografiei, agriculturii, horticulturii și silviculturii; rășini artificiale în stare brută, materiale plastice în stare brută; compoziții pentru stingerea și prevenirea incendiilor; preparate pentru călire și sudură; substanțe pentru tăbăcirea blănușilor și pieilor de animale; adezivi pentru utilizare în industrie; chituri și alte produse de umplere; compost, gunoi de grajd, îngrășăminte; preparate biologice pentru utilizare în industrie și știință;
- 29 - carne, pește, păsări și vânat; extracte din carne; fructe și legume conservate, congelate, uscate și fierte; jeleurii, dulceturi, compoturi; ouă; lapte, brânzeturi, unt, iaurt și alte produse lactate; uleiuri și grăsimi comestibile;
- 30 - cafea, ceai, cacao și înlocuitori ai acestora; orez, paste făinoase și tăiței; tapioca și sago; făină și preparate din cereale; pâine, produse de patiserie și cofetărie; ciocolată; înghețată, șerburi și alte înghețate comestibile; zahăr, miere, sirop de melasă; drojdie, praf de copt; sare, condimente, mirodenii, plante aromatice conservate; oțet, sosuri și alte condimente; gheață (apă înghețată);
- 31 - produse agricole, de acvacultură, horticoale și forestiere, brute și neprelucrate; cereale și semințe crude și neprocesate; fructe și legume proaspete, plante aromatice proaspete; plante și flori naturale; bulbi, răsaduri și semințe pentru plantare; animale vii; hrană și băuturi pentru animale; malt;
- 32 - bere; băuturi nealcoolice; ape minerale și carbogazoase; băuturi din fructe și sucuri de fructe; siropuri și alte preparate pentru fabricarea băuturilor nealcoolice;

33 - băuturi alcoolice, cu excepția berii; preparate alcoolice pentru fabricarea băuturilor.

(531) CFE(9) 05.03.14; 10.01.01; 24.11.25; 25.03.07; 26.01.02; 26.01.18; 27.05.24.

(111) **41128**

(151) 06.06.2025

(181) 12.04.2034

(210) 053286

(220) 12.04.2024

(730) **MOLDTELECOM S.A., MD**

Bd. Ștefan cel Mare și Sfânt nr. 10,
MD-2001, Chișinău, Republica Moldova

(540)



(526) Elementele mărcii asupra cărora nu se extinde dreptul exclusiv: „eSIM”, „PLU”, „e SIM-PLU”, cu excepția executării grafice deosebite.

(591) Culori revendicate: oranj, roz-închis, mov de diferite nuanțe, albastru de diferite nuanțe.

(511) NCL(12-2024)

09 - aparate și instrumente științifice, pentru cercetare, de navigare, geodezice, fotografice, cinematografice, audiovizuale, optice, de cântărire, de măsurare, de semnalizare, de detectare, de testare, de verificare, de salvare și didactice; aparate și instrumente pentru conducerea, distribuția, transformarea, acumularea, reglarea sau controlul distribuției sau utilizării energiei electrice; aparate și instrumente pentru înregistrarea, transmiterea, reproducerea sau procesarea sunetului, imaginilor sau a datelor; suporturi media înregistrate și descărcabile, software pentru calculatoare, suporturi media digitale sau analogice de înregistrare și de stocare fără conținut; mecanisme pentru aparate cu preplată; case de marcat, dispozitive de calculat; calculatoare și dispozitive periferice pentru calculatoare; costume de scafandru, măști pentru scafandri, dopuri de urechi pentru scafandri, clești de nas pentru scafandri și

înotători, mănuși pentru scafandri, aparate de respirat pentru înot subacvatic; extinctoare;

35 - publicitate; administrarea, organizarea și managementul afacerilor; lucrări de birou;

38 - servicii de telecomunicații;

42 - servicii științifice și tehnologice, precum și servicii de cercetare și creație, referitoare la acestea; servicii de analiză industrială, cercetare industrială și proiectare industrială; servicii de control al calității și de autentificare; crearea și dezvoltarea calculatoarelor și programelor de calculator.

(531) CFE(9) 20.05.11; 20.05.16; 26.04.04; 26.04.15; 27.05.15; 29.01.14.

(111) **41129**

(151) 06.06.2025

(181) 28.06.2034

(210) 053666

(220) 28.06.2024

(730) **ULINICI Victor, MD**

Str. Fântânilor nr. 6,
MD-6401, Nisporeni, Republica Moldova

(540)

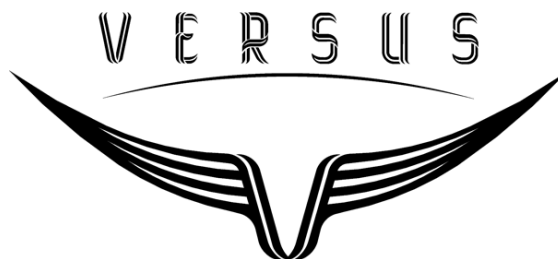

(511) NCL(12-2024)

37 - servicii de construcții; servicii de instalații și reparații; extracții miniere, foraje pentru extracția de petrol și gaze;

39 - transport; ambalarea și depozitarea mărfurilor; organizarea de călătorii;

41 - educație; instruire; divertisment; activități sportive și culturale;

43 - servicii de alimentație publică; servicii de cazare temporară.

(531) CFE(9) 03.06.06; 03.07.17; 18.01.21; 27.05.11.

Lista certificatelor de înregistrare a mărcilor eliberate în iunie 2025

Se publică următoarele date: numărul curent, numărul de depozit, data de depozit, numărul de ordine al înregistrării, data înregistrării, clasele conform CIPS, titularul, codul țării conform normei ST.3 OMPI, numărul BOPI în care a fost publicată cererea de înregistrare, numărul BOPI în care a fost publicată marca înregistrată în baza cererii acceptate parțial.

| Nr. crt. | (210) Nr. de depozit | (220) Data de depozit | (111) Nr. înregistrării | (151) Data înregistrării | (511) Clase | (730) Titular, cod ST.3 OMPI | (441) Nr. BOPI | (450) Nr. BOPI |
|----------|-------------------------|--------------------------|----------------------------|-----------------------------|-------------------|--|-------------------|-------------------|
| 1 | 2 | 3 | 4 | 5 | 6 | 7 | 8 | 9 |
| 1 | 053420 | 08.05.2024 | 40862 | 01.04.2025 | 43 | Hyatt International Corporation, US | 7/2024 | |
| 2 | 053421 | 08.05.2024 | 40863 | 01.04.2025 | 43 | Hyatt International Corporation, US | 7/2024 | |
| 3 | 053716 | 05.07.2024 | 41010 | 07.05.2025 | 28 | STAVER Vladimir, MD | 9/2024 | |
| 4 | 052810 | 15.01.2024 | 41012 | 10.05.2025 | 24,25,26 | CREȚU Dumitru, MD | 3/2024 | 7/2025 |
| 5 | 050317 | 28.07.2022 | 41013 | 10.05.2025 | 33 | COLESNICENCO Tatiana, MD | 9/2022 | 7/2025 |
| 6 | 053354 | 17.04.2024 | 41014 | 10.05.2025 | 35,38,41 | EUROACORD S.R.L., MD | 6/2024 | 7/2025 |
| 7 | 053752 | 22.07.2024 | 41015 | 11.05.2025 | 09,11 | GUȚU Serghei, MD | 9/2024 | 7/2025 |
| 8 | 053790 | 25.07.2024 | 41016 | 11.05.2025 | 31,35 | SVISTUN Vlada, MD | 9/2024 | 7/2025 |
| 9 | 053793 | 26.07.2024 | 41017 | 11.05.2025 | 29,35,43 | ȘAULSCHI Vladimir, MD | 9/2024 | 7/2025 |
| 10 | 053794 | 26.07.2024 | 41018 | 11.05.2025 | 29,35,43 | ȘAULSCHI Vladimir, MD | 9/2024 | 7/2025 |
| 11 | 053806 | 26.07.2024 | 41019 | 11.05.2025 | 11,35 | SIMPLEX - CO S.R.L., MD | 9/2024 | 7/2025 |
| 12 | 053961 | 29.08.2024 | 41020 | 11.05.2025 | 32,33 | PASCARU Adrian, MD | 10/2024 | |
| 13 | 053999 | 09.09.2024 | 41021 | 11.05.2025 | 29,30,31,35,43 | ISTRATI Victor, MD | 11/2024 | |
| 14 | 054000 | 09.09.2024 | 41022 | 11.05.2025 | 29,30,31,35,43 | ISTRATI Victor, MD | 11/2024 | |
| 15 | 054002 | 11.09.2024 | 41023 | 11.05.2025 | 39 | CURMEI Ion, MD | 11/2024 | |
| 16 | 054003 | 11.09.2024 | 41024 | 11.05.2025 | 18,25,28,37,39,44 | CURMEI Ion, MD | 11/2024 | |
| 17 | 054041 | 16.09.2024 | 41025 | 11.05.2025 | 08,11,21 | Shenzhen Yangwo Electronic Co., Ltd, CN | 11/2024 | |
| 18 | 053902 | 19.08.2024 | 41026 | 08.05.2025 | 34 | TROY K S.R.L., MD | 10/2024 | |
| 19 | 053628 | 17.06.2024 | 41027 | 12.05.2025 | 07,11 | Cimbali Group S.P.A., IT | 9/2024 | |
| 20 | 053677 | 01.07.2024 | 41028 | 13.05.2025 | 30,31,32,35,41,43 | ECOVISIO, asociație obștească, MD | 9/2024 | |
| 21 | 052335 | 10.10.2023 | 41029 | 13.05.2025 | 31,32,35,36,41 | BALABAN INTRAVEST S.R.L., societate comercială, MD | 12/2023 | 7/2025 |
| 22 | 053669 | 01.07.2024 | 41030 | 13.05.2025 | 29,30 | PepsiCo, Inc., a North Carolina corporation, US | 9/2024 | |
| 23 | 053688 | 01.07.2024 | 41031 | 12.05.2025 | 39 | PURICE Vladimir, MD | 9/2024 | |
| 24 | 053712 | 09.07.2024 | 41032 | 13.05.2025 | 05,30 | Gulyi Sergii Ivanovich, UA | 9/2024 | |
| 25 | 053713 | 09.07.2024 | 41033 | 13.05.2025 | 05,30 | Gulyi Sergii Ivanovich, UA | 9/2024 | |
| 26 | 053728 | 12.07.2024 | 41034 | 13.05.2025 | 28 | Ty Inc., US | 10/2024 | |
| 27 | 053888 | 15.08.2024 | 41035 | 13.05.2025 | 35,44 | TRIFĂILĂ Cristian, MD | 10/2024 | |
| 28 | 053989 | 06.09.2024 | 41036 | 12.05.2025 | 05 | ASA CHEMICAL GROUP LIMITED, CY | 11/2024 | |
| 29 | 053990 | 06.09.2024 | 41037 | 12.05.2025 | 05 | ASA CHEMICAL GROUP LIMITED, CY | 11/2024 | |
| 30 | 053605 | 13.06.2024 | 41039 | 15.05.2025 | 05 | ADAMA Makhteshim Ltd., IL | 9/2024 | |
| 31 | 053718 | 10.07.2024 | 41040 | 15.05.2025 | 07,08 | Chen JieXiong, CN | 9/2024 | |
| 32 | 053727 | 12.07.2024 | 41041 | 15.05.2025 | 07 | JACK TECHNOLOGY CO., LTD., CN | 9/2024 | |
| 33 | 053473 | 17.05.2024 | 41042 | 14.05.2025 | 32 | THREE CENTS HELLAS SINGLE MEMBER S.A., GR | 8/2024 | 7/2025 |

| 1 | 2 | 3 | 4 | 5 | 6 | 7 | 8 | 9 |
|----|--------|------------|-------|------------|-------------------------------------|---|---------|--------|
| 34 | 053698 | 03.07.2024 | 41043 | 14.05.2025 | 03,05 | LABORATOIRES INELDEA, FR | 10/2024 | |
| 35 | 053834 | 01.08.2024 | 41044 | 14.05.2025 | 05 | Schaper & Brümmer GmbH & Co. KG, DE | 10/2024 | |
| 36 | 053842 | 06.08.2024 | 41045 | 15.05.2025 | 29,35 | TVERDOHLEBOV Vladimir, MD | 10/2024 | |
| 37 | 053221 | 29.03.2024 | 41046 | 16.05.2025 | 29,30,32,35,39,43 | KONSTANTINOF & CO S.R.L., MD | 7/2024 | 7/2025 |
| 38 | 053489 | 14.05.2024 | 41047 | 16.05.2025 | 28,41 | HACINA ACADEMY S.R.L., MD | 7/2024 | 7/2025 |
| 39 | 053871 | 12.08.2024 | 41048 | 16.05.2025 | 36 | GOREA Oleg, MD OSOIANU Oleg, MD | 10/2024 | 7/2025 |
| 40 | 053885 | 14.08.2024 | 41049 | 16.05.2025 | 35 | BUZA Ivan, MD | 10/2024 | 7/2025 |
| 41 | 053567 | 06.06.2024 | 41050 | 14.05.2025 | 03,35,44 | TERNOVSCHII Alexandru, MD | 9/2024 | |
| 42 | 053568 | 06.06.2024 | 41051 | 14.05.2025 | 16,35,41,43 | PINCEVSCHII Eduard, MD | 9/2024 | |
| 43 | 053577 | 03.06.2024 | 41052 | 14.05.2025 | 03,21,35,41,44 | TIMOFTI Natalia, MD BULAN Ivan, MD | 9/2024 | |
| 44 | 053886 | 14.08.2024 | 41053 | 16.05.2025 | 35,37 | TEO-ARON S.R.L., MD | 10/2024 | |
| 45 | 053925 | 22.08.2024 | 41054 | 16.05.2025 | 30 | SC Sapte Spice SA, RO | 10/2024 | |
| 46 | 053926 | 22.08.2024 | 41055 | 16.05.2025 | 30 | SC Sapte Spice SA, RO | 10/2024 | |
| 47 | 053927 | 22.08.2024 | 41056 | 16.05.2025 | 30 | SC Sapte Spice SA, RO | 10/2024 | |
| 48 | 053934 | 19.08.2024 | 41057 | 16.05.2025 | 05 | Joint-stock company „Alium”, RU | 10/2024 | |
| 49 | 053935 | 19.08.2024 | 41058 | 16.05.2025 | 05 | Joint-stock company „Alium”, RU | 10/2024 | |
| 50 | 053281 | 11.04.2024 | 41059 | 16.05.2025 | 03,05,10,16,17,20,21,25,35,39,42,43 | Zain Paper Industry Factory W.L.L., QA | 7/2024 | 7/2025 |
| 51 | 053061 | 05.03.2024 | 41060 | 17.05.2025 | 32,35 | GELIBERT S.R.L., MD | 5/2024 | |
| 52 | 053360 | 29.04.2024 | 41061 | 18.05.2025 | 43 | EUROPA CAFFE SINCE 1920 S.R.L., MD | 6/2024 | 7/2025 |
| 53 | 053344 | 23.04.2024 | 41062 | 19.05.2025 | 35,41 | GAPIȚONOVA Iana, MD | 6/2024 | 7/2025 |
| 54 | 053452 | 16.05.2024 | 41063 | 18.05.2025 | 42 | ȘARCOV Constantin, MD | 7/2024 | 7/2025 |
| 55 | 053947 | 23.08.2024 | 41064 | 18.05.2025 | 21 | Yiwu Ackiliss Electric Co., Ltd., CN | 11/2024 | |
| 56 | 053984 | 05.09.2024 | 41065 | 18.05.2025 | 01,03,05,10,32,35,39,44 | PRODIAFARM S.R.L., societate comercială, MD | 11/2024 | |
| 57 | 053987 | 06.09.2024 | 41066 | 18.05.2025 | 43 | CEZAR-GRUP S.R.L., MD | 11/2024 | |
| 58 | 053997 | 09.09.2024 | 41068 | 18.05.2025 | 29,30,31,35,43 | ISTRATI Victor, MD | 11/2024 | |
| 59 | 053998 | 09.09.2024 | 41069 | 18.05.2025 | 29,30,31,35,43 | ISTRATI Victor, MD | 11/2024 | |
| 60 | 054026 | 16.09.2024 | 41070 | 18.05.2025 | 33 | Platinum Wines Sp. z o.o., PL | 11/2024 | |
| 61 | 054034 | 16.09.2024 | 41071 | 18.05.2025 | 35 | TOUMA KNOWLEDGE S.R.L., MD | 11/2024 | |
| 62 | 054044 | 18.09.2024 | 41072 | 18.05.2025 | 34 | Philip Morris Brands Sàrl, CH | 11/2024 | |
| 63 | 054045 | 18.09.2024 | 41073 | 18.05.2025 | 34 | Philip Morris Brands Sàrl, CH | 11/2024 | |
| 64 | 054048 | 19.09.2024 | 41074 | 18.05.2025 | 39,43 | SELECT TRAVEL S.R.L., MD | 11/2024 | |
| 65 | 054058 | 19.09.2024 | 41075 | 18.05.2025 | 03,05,30 | Himalaya Global Holdings Ltd., KY | 11/2024 | |
| 66 | 054063 | 23.09.2024 | 41076 | 18.05.2025 | 34 | Philip Morris Products S.A., CH | 11/2024 | |
| 67 | 054068 | 19.09.2024 | 41077 | 18.05.2025 | 44 | GUDUMAC Inesa, MD | 11/2024 | |
| 68 | 054077 | 24.09.2024 | 41078 | 18.05.2025 | 33 | DUCATES GRUP S.R.L., societate comercială, MD | 11/2024 | |
| 69 | 054086 | 19.09.2024 | 41079 | 18.05.2025 | 24,25,35 | JALBĂ Oleg, MD | 11/2024 | |
| 70 | 054105 | 24.09.2024 | 41080 | 18.05.2025 | 16,35,41 | BESOLOVA Anastasia, MD | 11/2024 | |
| 71 | 054111 | 30.09.2024 | 41081 | 18.05.2025 | 35,37,41,45 | LELIC Serghei, MD | 11/2024 | |
| 72 | 053733 | 08.07.2024 | 41083 | 19.05.2025 | 29,30,32,33,35 | CHISELIOV Aliona, MD | 9/2024 | |
| 73 | 053265 | 11.04.2024 | 41084 | 19.05.2025 | 14,37 | CEBOTARI Alina, MD | 6/2024 | 7/2025 |
| 74 | 053653 | 21.06.2024 | 41085 | 20.05.2025 | 30 | Intercontinental Great Brands LLC, US | 9/2024 | |

| 1 | 2 | 3 | 4 | 5 | 6 | 7 | 8 | 9 |
|-----|--------|------------|-------|------------|-------------------|--|---------|--------|
| 75 | 053763 | 19.07.2024 | 41086 | 20.05.2025 | 03,05 | Church & Dwight Co., Inc., US | 9/2024 | |
| 76 | 053772 | 10.07.2024 | 41087 | 19.05.2025 | 44 | OL-VICTORIS S.R.L., MD | 10/2024 | |
| 77 | 053759 | 16.07.2024 | 41088 | 20.05.2025 | 01,02,19,35,37,39 | CAPITAL MEGA CONSTRUCT S.R.L., MD | 9/2024 | 7/2025 |
| 78 | 053086 | 07.03.2024 | 41089 | 21.05.2025 | 35 | ANDONII Serghei, MD | 5/2024 | 7/2025 |
| 79 | 053250 | 10.04.2024 | 41090 | 21.05.2025 | 38,41,45 | VIZANT Valentin, MD | 6/2024 | 7/2025 |
| 80 | 052288 | 27.09.2023 | 41091 | 21.05.2025 | 33 | WHITE GOLD GROUP LLC, US | 11/2023 | |
| 81 | 053776 | 17.07.2024 | 41092 | 22.05.2025 | 11,35 | CALAMANOV Alexandru, MD | 9/2024 | |
| 82 | 053879 | 09.08.2024 | 41093 | 22.05.2025 | 35,41 | BODEAN Maria, MD | 10/2024 | |
| 83 | 053923 | 20.08.2024 | 41094 | 22.05.2025 | 33,35,43 | TUREVICI Tatiana, MD | 10/2024 | |
| 84 | 054055 | 17.09.2024 | 41095 | 22.05.2025 | 18,25,35 | FASHION RETAIL GROUP S.R.L., MD | 11/2024 | |
| 85 | 053691 | 02.07.2024 | 41096 | 25.05.2025 | 43,44 | KUZMINSKI Alexandr, MD | 9/2024 | 7/2025 |
| 86 | 053851 | 31.07.2024 | 41097 | 25.05.2025 | 29 | PACKLINE S.R.L., societate comercială, MD | 10/2024 | 7/2025 |
| 87 | 053959 | 26.08.2024 | 41098 | 25.05.2025 | 32 | GUȚU Serghei, MD | 10/2024 | 7/2025 |
| 88 | 053093 | 04.03.2024 | 41099 | 23.05.2025 | 34 | Diamond Quest Limited, VG | 5/2024 | |
| 89 | 051845 | 26.06.2023 | 41100 | 26.05.2025 | 25,44 | LAZARENCO Doinița, MD | 8/2023 | |
| 90 | 053685 | 20.06.2024 | 41101 | 26.05.2025 | 35,41 | SERGHEEV Dmitrii, MD | 9/2024 | |
| 91 | 053695 | 20.06.2024 | 41102 | 26.05.2025 | 35,41 | SERGHEEV Dmitrii, MD | 9/2024 | |
| 92 | 053781 | 23.07.2024 | 41103 | 27.05.2025 | 36 | OMNIS DIGITAL S.R.L., MD | 9/2024 | |
| 93 | 053444 | 14.05.2024 | 41104 | 27.05.2025 | 34 | KT & G CORPORATION, KR | 7/2024 | 7/2025 |
| 94 | 052923 | 05.02.2024 | 41105 | 29.05.2025 | 21 | CEPOI Victor, MD | 4/2024 | |
| 95 | 053858 | 08.08.2024 | 41106 | 29.05.2025 | 21 | Colgate-Palmolive Company, a Delaware corporation, US | 10/2024 | |
| 96 | 054097 | 27.09.2024 | 41107 | 28.05.2025 | 33 | PANUȘ Grigore, MD | 11/2024 | |
| 97 | 052317 | 03.10.2023 | 41108 | 30.05.2025 | 11,35,37 | DEMIROV Inesa, MD | 12/2023 | 7/2025 |
| 98 | 054008 | 11.09.2024 | 41109 | 30.05.2025 | 44 | COJUSEA Maxim, MD | 11/2024 | 7/2025 |
| 99 | 054071 | 20.09.2024 | 41110 | 30.05.2025 | 16,35,39,42 | INFOTURISM GRUP S.R.L., MD | 11/2024 | |
| 100 | 054072 | 20.09.2024 | 41111 | 30.05.2025 | 16,35,39,42 | INFOTURISM GRUP S.R.L., MD | 11/2024 | |
| 101 | 054109 | 27.09.2024 | 41112 | 30.05.2025 | 01,02,17,19,35,37 | VITCOS-COM S.R.L., MD | 11/2024 | |
| 102 | 054110 | 30.09.2024 | 41113 | 30.05.2025 | 43 | OLIMPIA-IMPEX S.R.L., MD | 11/2024 | |
| 103 | 052799 | 15.01.2024 | 41114 | 29.05.2025 | 24,25,26,35 | GRIGOR Andrei, MD | 3/2024 | |
| 104 | 053936 | 20.08.2024 | 41115 | 29.05.2025 | 06,07,08,12 | METALPORT PRIM S.R.L., MD | 10/2024 | |
| 105 | 053195 | 29.03.2024 | 41116 | 29.05.2025 | 33 | VERIORG S.R.L., MD | 5/2024 | |
| 106 | 054090 | 27.09.2024 | 41117 | 30.05.2025 | 43 | COMERZAN Alexandru, MD | 11/2024 | |
| 107 | 053817 | 31.07.2024 | 41118 | 02.06.2025 | 05 | UPL Mauritius Limited, MU | 10/2024 | |
| 108 | 053839 | 06.08.2024 | 41119 | 02.06.2025 | 32 | Monster Energy Company, a Delaware corporation, US | 10/2024 | |
| 109 | 053840 | 06.08.2024 | 41120 | 02.06.2025 | 32 | Monster Energy Company, a Delaware corporation, US | 10/2024 | |
| 110 | 053848 | 07.08.2024 | 41121 | 02.06.2025 | 32 | Monster Energy Company, a Delaware corporation, US | 10/2024 | |
| 111 | 053599 | 12.06.2024 | 41122 | 04.06.2025 | 32 | KYSIL Igor, UA | 9/2024 | 7/2025 |
| 112 | 053734 | 15.07.2024 | 41123 | 04.06.2025 | 29,30 | PepsiCo, Inc., a North Carolina corporation, US | 10/2024 | |
| 113 | 053747 | 17.07.2024 | 41124 | 04.06.2025 | 09 | Guangzhou Shizhen Information Technology Co., Ltd., CN | 10/2024 | |
| 114 | 053838 | 06.08.2024 | 41125 | 04.06.2025 | 32 | Monster Energy Company, a Delaware corporation, US | 10/2024 | |
| 115 | 052429 | 30.10.2023 | 41126 | 05.06.2025 | 12 | Zhejiang Geely Holding Group Co., Ltd., CN | 1/2024 | |
| 116 | 052457 | 01.11.2023 | 41127 | 05.06.2025 | 01,29,30,31,32,33 | EZIO GRUP S.R.L., MD | 1/2024 | 7/2025 |









| 1 | 2 | 3 | 4 | 5 | 6 | 7 | 8 | 9 |
|-----|--------|------------|-------|------------|-------------|--|---------|--------|
| 117 | 053286 | 12.04.2024 | 41128 | 06.06.2025 | 09,35,38,42 | MOLDTELECOM S.A., MD | 6/2024 | 7/2025 |
| 118 | 053666 | 28.06.2024 | 41129 | 06.06.2025 | 37,39,41,43 | ULINICI Victor, MD | 8/2024 | 7/2025 |
| 119 | 053859 | 08.08.2024 | 41130 | 05.06.2025 | 07,08,11 | Yiwu Ackiliss Electric Co., Ltd., CN | 10/2024 | |
| 120 | 054009 | 13.09.2024 | 41131 | 05.06.2025 | 03,16 | ELDOR-TOP S.R.L., societate comercială, MD | 11/2024 | |

Lista mărcilor reînnoite

Se publică următoarele date: numărul curent, numărul înregistrării reînnoite, data expirării termenului de reînnoire, clasele conform CIPS, reproducerea mărcii, titularul și adresa, codul țării conform normei ST.3 OMPI.

| Nr. crt. | (116) Nr. Înregistrării reînnoite | (186) Data expirării reînnoirii | (511) Clase | (540) Reproducerea mărcii | (730) Titular și adresă, cod ST.3 OMPI |
|----------|--|---------------------------------------|----------------|---|--|
| 1 | 2 | 3 | 4 | 5 | 6 |
| 1 | 3R 2638 | 18.05.2035 | 25 |  | FLOARE, Open Joint-Stock Company, MD Str. Comunistă nr. 181, MD-3200, Tighina, Republica Moldova |
| 2 | 3R 2902 | 09.12.2034 | 03 | NINA RICCI | PUIG FRANCE, Société par actions simplifiée, FR 65-67 avenue des Champs-Élysées, 75008 Paris, Franța |
| 3 | 3R 2903 | 09.12.2034 | 03 | L'AIR DU TEMPS | PUIG FRANCE, Société par actions simplifiée, FR 65-67 avenue des Champs-Élysées, 75008 Paris, Franța |
| 4 | 3R 3193 | 30.12.2034 | 06,08 | HELI-COIL | BÖLLHOFF PRODUKTION GmbH, DE Archimedesstrasse 1-4 33649 Bielefeld, Germania |
| 5 | 3R 3480 | 29.12.2034 | 18,25 |  | Playboy Enterprises International, Inc., US 10960 Wilshire Boulevard, Suite 2200, Los Angeles, California 90024, Statele Unite ale Americii |
| 6 | 3R 3596 | 30.12.2034 | 07,09,12 | VICKERS | EATON HYDRAULICS LLC, US 1000 Eaton Boulevard, Cleveland, Ohio 44122, Statele Unite ale Americii |
| 7 | 3R 4148 | 10.04.2035 | 09,16 | SERVERNET | HEWLETT PACKARD ENTERPRISE DEVELOPMENT L.P., US 1701 East Mossy Oaks Road, Spring, TX, 77389, Statele Unite ale Americii |
| 8 | 3R 4213 | 14.04.2035 | 30 | HERSHEY'S KISSES | Hershey Chocolate & Confectionery LLC, US 19 East Chocolate Avenue, Hershey, PA 17033, Statele Unite ale Americii |
| 9 | 3R 4238 | 10.08.2035 | 16 |  | COMBINATUL DE ARTICOLE DIN CARTON S.A., MD Str. Transnistria nr. 16, MD-2036, Chișinău, Republica Moldova |
| 10 | 3R 4261 | 24.05.2035 | 12 | ULTRA GRIP | THE GOODYEAR TIRE & RUBBER COMPANY, US 200 Innovation Way, Akron, Ohio 44316, Statele Unite ale Americii |
| 11 | 3R 4282 | 17.05.2035 | 09,16 | ПЕНТИУМ | INTEL CORPORATION, US 2200 Mission College Boulevard, Santa Clara, California 95052-8119, Statele Unite ale Americii |
| 12 | 3R 4326 | 10.05.2035 | 05 | LACIPIL | Glaxo Group Limited, GB GSK Medicines Research Centre, Gunnels Wood Road, Stevenage, SG1 2NY, Regatul Unit |

| 1 | 2 | 3 | 4 | 5 | 6 |
|----|---------|------------|-------------------------|---|--|
| 13 | 3R 4327 | 12.05.2035 | 30 |  | MARS, INCORPORATED, US 6885 Elm Street, McLean, Virginia 22101-3883, Statele Unite ale Americii |
| 14 | 3R 4344 | 14.04.2035 | 30 |  | Hershey Chocolate & Confectionery LLC, US 19 East Chocolate Avenue, Hershey, PA 17033, Statele Unite ale Americii |
| 15 | 3R 4345 | 14.04.2035 | 30 |  | Hershey Chocolate & Confectionery LLC, US 19 East Chocolate Avenue, Hershey, PA 17033, Statele Unite ale Americii |
| 16 | 3R 4346 | 14.04.2035 | 30 | HERSHEY'S HUGS | Hershey Chocolate & Confectionery LLC, US 19 East Chocolate Avenue, Hershey, PA 17033, Statele Unite ale Americii |
| 17 | 3R 4349 | 14.04.2035 | 29,30,32 | HERSHEY'S | Hershey Chocolate & Confectionery LLC, US 19 East Chocolate Avenue, Hershey, PA 17033, Statele Unite ale Americii |
| 18 | 3R 4350 | 14.04.2035 | 29,30 | REESE'S | Hershey Chocolate & Confectionery LLC, US 19 East Chocolate Avenue, Hershey, PA 17033, Statele Unite ale Americii |
| 19 | 3R 4428 | 10.04.2035 | 12 | EAGLE | THE GOODYEAR TIRE & RUBBER COMPANY, US 200 Innovation Way, Akron, Ohio 44316, Statele Unite ale Americii |
| 20 | 3R 4429 | 10.04.2035 | 12 | GT2 | THE GOODYEAR TIRE & RUBBER COMPANY, US 200 Innovation Way, Akron, Ohio 44316, Statele Unite ale Americii |
| 21 | 3R 4430 | 10.04.2035 | 12 | NCT | THE GOODYEAR TIRE & RUBBER COMPANY, US 200 Innovation Way, Akron, Ohio 44316, Statele Unite ale Americii |
| 22 | 3R 4431 | 10.04.2035 | 12 | UNISTEEL | THE GOODYEAR TIRE & RUBBER COMPANY, US 200 Innovation Way, Akron, Ohio 44316, Statele Unite ale Americii |
| 23 | 3R 4432 | 10.04.2035 | 12 | VECTOR | THE GOODYEAR TIRE & RUBBER COMPANY, US 200 Innovation Way, Akron, Ohio 44316, Statele Unite ale Americii |
| 24 | 3R 4433 | 10.04.2035 | 12 | WRANGLER | THE GOODYEAR TIRE & RUBBER COMPANY, US 200 Innovation Way, Akron, Ohio 44316, Statele Unite ale Americii |
| 25 | 3R 4450 | 18.05.2035 | 01,03,05,09,10,16,41,42 | GLAXO WELLCOME | Glaxo Group Limited, GB GSK Medicines Research Centre, Gunnels Wood Road, Stevenage, SG1 2NY, Regatul Unit |
| 26 | 3R 4457 | 19.09.2035 | 33 | BREEZER | BACARDI & COMPANY LIMITED, LI Aeulestrasse 5, FL-9490, Vaduz, Liechtenstein |
| 27 | 3R 4471 | 31.07.2035 | 16,35,41,42 | INFOINVENT | Agencia de Stat pentru Proprietatea Intelectuala a Republicii Moldova, MD Str. Andrei Doga nr. 24, bloc 1, MD-2024, Chisinau, Republica Moldova |
| 28 | 3R 4503 | 19.01.2035 | 33 |  | Ministerul Agriculturii și Industriei Alimentare al Republicii Moldova, MD Bd. Ștefan cel Mare și Sfânt nr. 162, MD-2004, Chișinău, Republica Moldova |
| 29 | 3R 4525 | 31.07.2035 | 16,35,41,42 |  | Agencia de Stat pentru Proprietatea Intelectuala a Republicii Moldova, MD Str. Andrei Doga nr. 24, bloc 1, MD-2024, Chișinău, Republica Moldova |

| 1 | 2 | 3 | 4 | 5 | 6 |
|----|----------|------------|-------------|---|---|
| 30 | 3R 4527 | 29.06.2035 | 07 |  | RĂUT S.A., MD Str. Decebal nr. 13, MD-3100, Bălți, Republica Moldova |
| 31 | 3R 4550 | 29.05.2035 | 01 | TECHRON | Chevron Intellectual Property LLC, US ATTN: TRADEMARK & COPYRIGHT GRO- UP, 1400 Smith St., Houston, TX 77002, Statele Unite ale Americii |
| 32 | 3R 4593 | 10.05.2035 | 09 | AMD | ADVANCED MICRO DEVICES, INC., a Delaware corporation, US 2485 Augustine Drive, Santa Clara, CA 95054, Statele Unite ale Americii |
| 33 | 3R 4637 | 10.05.2035 | 09 | ADVANCED MICRO DEVICES | ADVANCED MICRO DEVICES, INC., a Delaware corporation, US 2485 Augustine Drive, Santa Clara, CA 95054, Statele Unite ale Americii |
| 34 | 3R 4834 | 17.10.2035 | 02,07,09,16 |  | RISO KAGAKU CORPORATION, JP 5-34-7 Shiba, Minato-ku, Tokyo, Japonia |
| 35 | 3R 4835 | 17.10.2035 | 02,09,16 | RISOGRAPH | RISO KAGAKU CORPORATION, JP 5-34-7 Shiba, Minato-ku, Tokyo, Japonia |
| 36 | 3R 4836 | 17.10.2035 | 02,07,09,16 |  | RISO KAGAKU CORPORATION, JP 5-34-7 Shiba, Minato-ku, Tokyo, Japonia |
| 37 | 3R 4857 | 03.05.2035 | 09,16,38,42 | AMERICA ONLINE | AOL Membership Services LLC, US 11955 Democracy Dr., 14 th Floor, Reston, VA 20190, Statele Unite ale Americii |
| 38 | 3R 5098 | 03.05.2035 | 38,42 | AOL | AOL Media LLC, US 11955 Democracy Dr., 14 th Floor, Reston, VA 20190, Statele Unite ale Americii |
| 39 | 3R 5252 | 10.05.2035 | 09 |  | ADVANCED MICRO DEVICES, INC., a Delaware corporation, US 2485 Augustine Drive, Santa Clara, CA 95054, Statele Unite ale Americii |
| 40 | 2R 12910 | 04.02.2035 | 29,32 |  | ORHEI-VIT S.A., MD Str. Stejarilor nr. 20, MD-3500, Orhei, Republica Moldova |
| 41 | 2R 13298 | 24.11.2034 | 35 | ZENITH MEDIA | Publicis Media Limited, GB 1st Floor, 2 Television Centre, 101 Wood Lane, London W12 7FR, Regatul Unit |
| 42 | 2R 13480 | 23.12.2034 | 32 |  | PRIVATE JOINT STOCK COMPANY CAR- LSBERG UKRAINE, UA 6, Vasylia Stusa Str., 69123 Zaporizhzhya, Ucraina |
| 43 | 2R 13481 | 23.12.2034 | 32 |  | PRIVATE JOINT STOCK COMPANY CAR- LSBERG UKRAINE, UA 6, Vasylia Stusa Str., 69123 Zaporizhzhya, Ucraina |
| 44 | 2R 13566 | 04.03.2035 | 33,35 | Don Carleone | DEVELOPMENT-GROUP S.R.L., întreprin- dere cu capital străin, MD Str. Industrială nr. 40, MD-2023, Chișinău, Republica Moldova |
| 45 | 2R 13819 | 28.03.2035 | 33 | DEGUSTO | MIGDAL-P S.A., MD Str. Piața Veche nr. 4, MD-2005, Chișinău, Republica Moldova |
| 46 | 2R 13826 | 04.04.2035 | 33 | GO AGAINST THE GRAIN | Diageo Brands B.V., NL Molenwerf 10-12, 1014 BG Amsterdam, Regatul Țărilor de Jos |
| 47 | 2R 13832 | 05.04.2035 | 31,44 | POCKETS | MARS, INCORPORATED, US 6885 Elm Street, McLean, Virginia 22101- 3883, Statele Unite ale Americii |
| 48 | 2R 13838 | 08.04.2035 | 05,31,44 |  | MARS, INCORPORATED, US 6885 Elm Street, McLean, Virginia 22101- 3883, Statele Unite ale Americii |
| 49 | 2R 13839 | 08.04.2035 | 29,30 |  | MARS, INCORPORATED, US 6885 Elm Street, McLean, Virginia 22101- 3883, Statele Unite ale Americii |

| 1 | 2 | 3 | 4 | 5 | 6 |
|----|----------|------------|-------------------|---|---|
| 50 | 2R 13845 | 12.04.2035 | 29,30 |  | MARS, INCORPORATED, US 6885 Elm Street, McLean, Virginia 22101-3883, Statele Unite ale Americii |
| 51 | 2R 13864 | 01.10.2034 | 35,38,45 |  InfoMarket | Business Daily Media S.R.L., agenție de presă, MD Str. Independenței nr. 54, ap. 22, MD-2072, Chișinău, Republica Moldova |
| 52 | 2R 14008 | 19.04.2035 | 12 | CAPTIVA | GENERAL MOTORS LLC, a limited liability company organized and existing under the laws of the State of Delaware, US 300 Renaissance Center, City of Detroit, State of Michigan 48265-3000, Statele Unite ale Americii |
| 53 | 2R 14052 | 13.05.2035 | 05,29,30,32 | BELVITA | Intercontinental Great Brands LLC, US 100 Deforest Avenue, East Hanover, NJ 07936, Statele Unite ale Americii |
| 54 | 2R 14066 | 02.06.2035 | 35,36,37,38 |  | MACHEDON Alexandr, MD Bd. Moscova nr. 15/3, ap. 7, MD-2068, Chișinău, Republica Moldova |
| 55 | 3R 14122 | 29.03.2045 | 05,09,16,35,41,42 |  | Institutul de Fiziologie și Sanocreatologie al Universității de Stat din Moldova, MD Str. Academiei nr. 1, MD-2028, Chișinău, Republica Moldova |
| 56 | 2R 14148 | 09.03.2035 | 20,41,43 |  | CREATOR-IU. BORȘ S.R.L., societate comercială, MD Str. Calea Ieșilor nr. 91, MD-2069, Trușeni, Chișinău, Republica Moldova |
| 57 | 2R 14206 | 17.06.2035 | 33 | PERFECT PLATINUM | RENAISSANCE PERFECT S.R.L., MD Str. Chișinăului nr. 94/a, MD-2084, Cricova, Chișinău, Republica Moldova |
| 58 | 2R 14460 | 25.04.2035 | 03 | Victoriaș Victorash | VIORICA-COSMETIC S.A., MD Str. Mesager nr. 1, MD-2069, Chișinău, Republica Moldova |
| 59 | 2R 14461 | 25.04.2035 | 03 | Victorița Victoritsa | VIORICA-COSMETIC S.A., MD Str. Mesager nr. 1, MD-2069, Chișinău, Republica Moldova |
| 60 | 2R 14602 | 04.10.2035 | 34 | MILITARY | MOREN GROUP S.A., MH Trust Company Complex, Ajeltake Road, Ajeltake Island, Majuro, Marshal Islands MH96960, Insulele Marshall |
| 61 | 2R 14603 | 04.10.2035 | 34 | MONARCH | MOREN GROUP S.A., MH Trust Company Complex, Ajeltake Road, Ajeltake Island, Majuro, Marshal Islands MH96960, Insulele Marshall |
| 62 | 2R 14604 | 04.10.2035 | 34 | LABYRINTH | MOREN GROUP S.A., MH Trust Company Complex, Ajeltake Road, Ajeltake Island, Majuro, Marshal Islands MH96960, Insulele Marshall |
| 63 | 2R 14623 | 14.09.2035 | 35,42,45 |  | INOVATORUL, Uniunea Inventatorilor și Raționalizatorilor, MD Bd. Ștefan cel Mare și Sfint nr. 200, bir. 220, MD-2004, Chișinău, Republica Moldova |
| 64 | 2R 14755 | 16.06.2035 | 29,30,35 | ЛАСКА | AIUDAG S.R.L., întreprindere cu capital străin, MD Str. Aleea Gării nr. 36, ap. (of.) 4, MD-2001, Chișinău, Republica Moldova |
| 65 | 2R 14756 | 01.08.2035 | 29,35 |  | AIUDAG S.R.L., întreprindere cu capital străin, MD Str. Aleea Gării nr. 36, ap. (of.) 4, MD-2001, Chișinău, Republica Moldova |
| 66 | 2R 14991 | 16.09.2035 | 16,35,36,37 |  | BERGHII Evghenii, MD Str. C. Negruzzi, MD-2046, Vadul lui Vodă, Chișinău, Republica Moldova |
| 67 | 2R 15098 | 03.08.2035 | 04,08,17,35,37 | Master LUX | AGROPIESE TGR GRUP S.R.L., MD Șos. Muncești nr. 271/7, MD-2002, Chișinău, Republica Moldova |

| 1 | 2 | 3 | 4 | 5 | 6 |
|----|----------|------------|-----------------------------|---|---|
| 68 | 2R 15328 | 20.04.2035 | 29,30,31,32 | CAPILATI | ADRIKA S.R.L., MD Str. Lech Kaczynski nr. 2/3, MD-2028, Chişinău, Republica Moldova |
| 69 | 2R 17599 | 15.04.2035 | 33,35 | STOLICINAIA STOLICHNAYA | Ministerul Agriculturii și Industriei Alimentare al Republicii Moldova, MD Bd. Ștefan cel Mare și Sfânt nr. 162, MD-2004, Chişinău, Republica Moldova |
| 70 | R 26831 | 23.07.2034 | 12 | Hankook  sound absorber | HANKOOK & COMPANY CO., LTD., KR 286, Pangyo-ro, Bundang-gu, Seongnam-si, Gyeonggi-do, Republica Coreea |
| 71 | R 27249 | 19.11.2034 | 16,35,39,41, 43 | discover the routes of life | Instituția Publică Oficiul Național al Turismului, MD Str. Nicolae Iorga nr. 21, MD-2012, Chişinău, Republica Moldova |
| 72 | R 27291 | 03.12.2034 | 35 | CLIMATERM | PIROTERM-SERVICE S.R.L., MD Str. Mitropolit Dosoftei nr. 142, MD-2004, Chişinău, Republica Moldova |
| 73 | R 27329 | 15.12.2034 | 16,43 |  | GUTIUM Elena, MD Str. Frasinilor nr. 19, MD-6801, Ialoveni, Republica Moldova ERMURACHI Serghei, MD Str. Grenoble nr. 120, bl. 4, ap. 34, MD-2011, Codru, Chişinău, Republica Moldova ERMURACHI Victor, MD MD-6526, Mereni, Anenii Noi, Republica Moldova |
| 74 | R 27423 | 15.12.2034 | 05 | AVODART | SmithKline Beecham Limited, GB 79 New Oxford Street, London, WC1A 1DG, Regatul Unit |
| 75 | R 27659 | 27.03.2035 | 06,20,24 |  | VOITENCO Vladimir, MD Str. Trandafirilor nr. 15, ap. 99, MD-2038, Chişinău, Republica Moldova VÎLCU Alexandru, MD Bd. Decebal nr. 82, ap. 102, MD-2038, Chişinău, Republica Moldova |
| 76 | R 27903 | 27.05.2035 | 09,16,35,36, 38,39,41,42 |  | MasterCard International Incorporated, cor- porație organizată și existentă conform legilor statului Delaware, US 2000 Purchase Street, Purchase, New York 10577, Statele Unite ale Americii |
| 77 | R 27940 | 20.05.2035 | 03 | VioSolar | VIORICA-COSMETIC S.A., MD Str. Mesager nr. 1, MD-2069, Chişinău, Republica Moldova |
| 78 | R 27960 | 22.05.2035 | 32 |  | GUȚU Serghei, MD Str. Ion Neculce nr. 12/1, ap. 85, MD-2069, Chişinău, Republica Moldova |
| 79 | R 27985 | 22.04.2035 | 03,21 | BIOMED | SKY STORE LTD., BG st. Industrialna No. 63A, fl. 6, Gabrovo, p.c. 5300, Bulgaria |
| 80 | R 27992 | 10.04.2035 | 05 | GASTROGUARD | ALKALOID AD Skopje, MK Blvd. Aleksandar Makedonski 12, 1000 Skopje, Macedonia de Nord |
| 81 | R 28006 | 01.04.2035 | 33 | HENDRICK'S | William Grant & Sons Irish Brands Limited, IE 4 th Floor, Block D, Iveagh Court, Harcourt Road, Dublin 2, Irlanda |
| 82 | R 28030 | 22.05.2035 | 21,29,30,32 |  | THE COCA-COLA COMPANY, corporația statului Delaware, US One Coca-Cola Plaza, Atlanta, GA 30313, Statele Unite ale Americii |
| 83 | R 28074 | 30.07.2035 | 09,35,36,38, 41,42 | Mai aproape de ce-i important pentru tine  | Orange Brand Services Limited, GB 3 More London Riverside, London SE1 2AQ, Regatul Unit |
| 84 | R 28075 | 30.07.2035 | 09,35,36,38, 41,42 | ближе к тому, что важно для тебя  | Orange Brand Services Limited, GB 3 More London Riverside, London SE1 2AQ, Regatul Unit |

| 1 | 2 | 3 | 4 | 5 | 6 |
|-----|---------|------------|----------------|---|--|
| 85 | R 28078 | 03.06.2035 | 30 |  | ETI GIDA SANAYI VE TICARET ANONIM SİRKETİ, TR ORGANİZE SANAYİ BÖLGESİ 11. CADDE ESKİŞEHİR, TURCIA |
| 86 | R 28099 | 17.07.2035 | 35,44 |  | ZAHARIA Andrian, MD Str. Ivan Zaikin nr. 4, ap. 1, MD-2004, Chişinău, Republica Moldova |
| 87 | R 28102 | 04.09.2035 | 30 | ANDRYESH | BUCURIA S.A., MD Str. Columna nr. 162, MD-2004, Chişinău, Republica Moldova |
| 88 | R 28113 | 24.04.2035 | 11 | HOFF | GALUPA Dumitru, MD Str. Studenţilor nr. 9, bloc 20, ap. 41, MD-2068, Chişinău, Republica Moldova |
| 89 | R 28119 | 24.04.2035 | 03 | MK HIGH INTENSITY OCEAN | Mary Kay Inc., corporație din statul Delaware, US 16251 Dallas Parkway, Addison, Texas 75001, Statele Unite ale Americii |
| 90 | R 28121 | 09.04.2035 | 03,05 | VAGISIL | Combe International, LLC, US 1101 Westchester Avenue, White Plains, New York 10604, Statele Unite ale Americii |
| 91 | R 28136 | 13.07.2035 | 12 | MATIZ R1 | GM Korea Company, KR Cheongcheon-Dong, 233 Bupyeongdaero Bupyeong-Gu, Incheon, 403-714, Republica Coreea |
| 92 | R 28142 | 13.07.2035 | 12 | GENTRA R5 | GM Korea Company, KR Cheongcheon-Dong, 233 Bupyeongdaero Bupyeong-Gu, Incheon, 403-714, Republica Coreea |
| 93 | R 28158 | 11.08.2035 | 41,42 |  | DIVITIA GRATIAE, universitate, instituție religioasă, MD Str. A. Hîjdeu nr. 94, MD-2001, Chişinău, Republica Moldova |
| 94 | R 28170 | 15.04.2035 | 33 | CARLO ROSSI | E. & J. Gallo Winery, corporație din statul California, US 600 Yosemite Blvd. Modesto, CA 95354, Statele Unite ale Americii |
| 95 | R 28220 | 06.02.2035 | 11,35 |  | LUMEA FILTRELOR S.R.L., MD Str. Transnistria nr. 5/9, MD-2023, Chişinău, Republica Moldova |
| 96 | R 28228 | 05.08.2035 | 03 | VIORICA | VIORICA - COSMETIC S.A., MD Str. Mesager nr. 1, MD-2069, Chişinău, Republica Moldova |
| 97 | R 28258 | 01.10.2035 | 03 | SURF | Unilever Global IP Limited, GB Port Sunlight, Wirral, Merseyside, Regatul Unit |
| 98 | R 28259 | 01.10.2035 | 03 |  | Unilever Global IP Limited, GB Port Sunlight, Wirral, Merseyside, Regatul Unit |
| 99 | R 28279 | 28.07.2035 | 29 |  | ANMORA-LUX S.R.L., MD Str. Uzinelor nr. 171/7, MD-2023, Chişinău, Republica Moldova |
| 100 | R 28310 | 28.09.2035 | 33 | CASSARE | BULGARI WINERY S.R.L., întreprindere cu capital străin, MD Str. Iu. Gagarin nr. 35, MD-7422, Tvardița, Taraclia, Republica Moldova |
| 101 | R 28326 | 12.05.2035 | 29,35,43 |  | FLORENI S.R.L., MD MD-6521, Floreni, Anenii Noi, Republica Moldova |
| 102 | R 28329 | 16.04.2035 | 36,38,41,42,45 | PAYNET | PAYNET SERVICES S.R.L., MD Bd. Decebal nr. 6, MD-2038, Chişinău, Republica Moldova |
| 103 | R 28435 | 30.07.2035 | 36,38,41,42,45 |  | PAYNET SERVICES S.R.L., MD Bd. Decebal nr. 6, MD-2038, Chişinău, Republica Moldova |

| 1 | 2 | 3 | 4 | 5 | 6 |
|-----|---------|------------|-------|--|---|
| 104 | R 28437 | 14.08.2035 | 33 | ROYAL PRESENT | ALIANȚA-VIN S.R.L., întreprindere mixtă, MD Str. Orhei nr. 38, MD-3701, Strășeni, Republica Moldova |
| 105 | R 28547 | 12.05.2035 | 20,24 |  | ȘARM S.A., MD Calea Ieșilor nr. 49V, MD-2069, Chișinău, Republica Moldova |
| 106 | R 28610 | 21.05.2035 | 29,35 |  | JARDAN Vladimir, MD Str. Romană nr. 4, bloc 1, ap. 38, MD-2005, Chișinău, Republica Moldova |
| 107 | R 28654 | 17.01.2035 | 42 | business  logic | ȘEVCIC Alexandru, MD Bd. Moscova nr. 12, ap. 112, MD-2068, Chișinău, Republica Moldova |
| 108 | R 28715 | 13.11.2035 | 09,12 |  | Lear Corporation, corporație din statul Delaware, US 21557 Telegraph Road, Southfield, MI 48033, Statele Unite ale Americii |
| 109 | R 28722 | 05.06.2035 | 09,35 |  | INTEROPTIC S.R.L., societate comercială, MD Bd. Dacia nr. 26, of. 132, MD-2060, Chișinău, Republica Moldova |
| 110 | R 28840 | 25.02.2035 | 33,35 | WANT | ALIANȚA-VIN S.R.L., întreprindere mixtă, MD Str. Orhei nr. 38, MD-3701, Strășeni, Republica Moldova |
| 111 | R 28869 | 01.07.2035 | 05,29 | ANCHOR | Fonterra Brands (Singapore) Pte Limited, SG 182 Cecil Street, #15-01 Frasers Tower, Singapore 069547, Singapore |
| 112 | R 29103 | 02.09.2035 | 34 |  | GOGU Marin, MD Str. Trei Fântâni nr. 4, MD-4301, Căușeni, Republica Moldova |
| 113 | R 29230 | 15.05.2035 | 33 | YES | PIC Samuil, MD Str. Lipcani nr. 1 A, MD-2051, Chișinău, Republica Moldova |
| 114 | R 29301 | 18.08.2035 | 43 | 2GO | BUX Mihail, MD Str. Matei Basarab nr. 8, ap. 15, MD-2045, Chișinău, Republica Moldova |
| 115 | R 29392 | 18.08.2035 | 43 | TO GO | BUX Mihail, MD Str. Matei Basarab nr. 8, ap. 15, MD-2045, Chișinău, Republica Moldova |
| 116 | R 29434 | 15.09.2035 | 44 |  | VETRILĂ Vadim, MD Str. Ismail nr. 88, ap. 64, MD-2001, Chișinău, Republica Moldova |
| 117 | R 29463 | 21.10.2035 | 33 | PREZZO | BULGARI WINERY S.R.L., întreprindere cu capital străin, MD Str. Gagarin nr. 35, MD-7422, Tvardița, Taraclia, Republica Moldova |
| 118 | R 30320 | 05.08.2035 | 34 |  | GOGU Marin, MD Str. Trei Fântâni nr. 4, MD-4301, Căușeni, Republica Moldova |
| 119 | R 30849 | 04.05.2035 | 12 | KENDA | KENDA RUBBER INDUSTRIAL CO., LTD., TW No. 146, Sec. 1, Zhongshan Rd., Yuanlin Township, Changhua County 510, Taiwan (R.O.C.), Taiwan Provincie Chineză |
| 120 | R 31752 | 06.04.2035 | 05 | HEXORAL | Kenvue Inc., US 199 Grandview Road, Skillman, NJ 08558, Statele Unite ale Americii |

IV

Indicații geografice, denumiri de origine, specialități tradiționale garantate / Geographical indications, appellations of origin, traditional specialties guaranteed

Protecția juridică a indicațiilor geografice, a denumirilor de origine și a specialităților tradiționale garantate pe teritoriul Republicii Moldova se asigură în temeiul înregistrării lor la AGEPI, în modul stabilit de Legea nr. 66/2008 privind protecția indicațiilor geografice, denumirilor de origine și specialităților tradiționale garantate, sau în baza tratatelor internaționale, inclusiv a acordurilor bilaterale, la care Republica Moldova este parte.

Înregistrarea denumirii de origine sau a indicației geografice generează apariția dreptului de utilizare a acestora. Denumirea de origine și indicația geografică înregistrate nu pot fi cesionate, licențiate și nu pot face obiectul unor drepturi reale.

Orice persoană fizică sau juridică din aria geografică corespunzătoare care produce și/sau prelucrează, și/sau prepară produse în conformitate cu prevederile caietului de sarcini pentru o denumire de origine protejată sau pentru o indicație geografică protejată poate depune la AGEPI o cerere privind acordarea dreptului de utilizare a acesteia.

În prezenta Secțiune se publică: datele privind cererile de înregistrare a indicațiilor geografice, denumirilor de origine, specialităților tradiționale garantate; indicațiile geografice, denumirile de origine și specialitățile tradiționale garantate cărora li s-a acordat protecție pe teritoriul Republicii Moldova; cererile privind acordarea dreptului de utilizare pentru o denumire de origine protejată sau pentru o indicație geografică protejată; datele privind acordarea dreptului de utilizare pentru o denumire de origine protejată sau pentru o indicație geografică protejată; listele indicațiilor geografice propuse spre protecție în Republica Moldova în baza acordurilor bilaterale.

Legal protection of geographical indications, appellations of origin and traditional specialties guaranteed in the Republic of Moldova shall be afforded on the basis of registration with the AGEPI, as established by Law No 66/2008 on the Protection of Geographical Indications, Appellations of Origin and Traditional Specialties Guaranteed, or under international treaties, including bilateral agreements, to which the Republic of Moldova is a party.

Registration of an appellation of origin or a geographical indication generates the right to use thereof. A registered appellation of origin or a geographical indication may not be assigned, licensed and it may not form a subject matter of any real rights.

Any natural or legal person from the respective geographical area, who produces and/or processes and/or prepares products conforming to the specification for a protected appellation of origin or protected geographical indication, shall be entitled to apply to AGEPI, seeking to be granted the right to use it.

Data on applications for registration of geographical indications, appellations of origin, traditional specialties guaranteed; geographical indications, appellations of origin and traditional specialties guaranteed that have been granted protection in the Republic of Moldova; requests for grant of the right to use a protected appellation of origin or a protected geographical indication; data on grant of the right to use a protected appellation of origin or a protected geographical indication; lists of geographical indications proposed for protection in the Republic of Moldova on the basis of bilateral agreements shall be published in this Section.

**Indicații geografice, denumiri de origine, specialități
tradiționale garantate pentru care este solicitată
protecție pe teritoriul Republicii Moldova /
Geographical indications, appellations of origin,
traditional specialties guaranteed for which protection is
sought in the Republic of Moldova**

În conformitate cu Legea nr. 66/2008 privind protecția indicațiilor geografice, denumirilor de origine și specialităților tradiționale garantate, cererea de înregistrare a unei denumiri de origine, a unei indicații geografice sau a unei specialități tradiționale garantate se depune la AGEPI.

În termen de 3 luni de la data publicării cererii depuse în conformitate cu Legea nr. 66/2008, orice persoană care are un interes legitim este în drept să formuleze o opoziție împotriva acordării protecției / dreptului de utilizare, după caz. Opoziția argumentată va fi prezentată în scris la AGEPI, fiind însoțită de dovada achitării taxei stabilite.

In accordance with Law No 66/2008 on the Protection of Geographical Indications, Appellations of Origin and Traditional Specialties Guaranteed, the application for registration of an appellation of origin, a geographical indication or a traditional specialty guaranteed shall be filed with AGEPI.

Within three months from the date of publication of the application filed in accordance with Law no. 66/2008, any person having a legitimate interest is entitled to file an opposition against the grant of protection / right of use, where appropriate. The reasoned opposition shall be filed in writing with AGEPI, accompanied by the proof of payment of the prescribed fee.

Lista denumirilor de origine și indicațiilor geografice pentru care se solicită protecție în Republica Moldova conform Sistemului de la Lisabona privind protecția denumirilor de origine și a indicațiilor geografice și înregistrarea lor internațională

Se publică următoarele date: numărul curent, numărul înregistrării internaționale,
data înregistrării internaționale, țara de origine a denumirii/indicației protejate
(codul țării conform normei ST.3 OMPI), denumirea de origine/indicația geografică, transliterarea acesteia
în grafie latină, dacă este cazul, traducerea acesteia în limbile engleză, franceză în redacția
Biroului Internațional al OMPI și traducerea în română, dacă este cazul, denumirea produsului.

| Nr. crt. | Nr. înregistrării | Data înregistrării | Codul țării | Denumirea de origine | Transliterarea / traducerea | Produsul |
|----------|-------------------|--------------------|-------------|----------------------------|--|------------------------|
| 1 | AO-1426 | 18.03.2025 | IR | فلورین خراسان جنوبی ایران | Sang e Felorin e Khorasan e jonobi e Iran => Sæng ə Fəlori:n ə KhəʊrAsʌn ə jʊ:nʊ:bi: ə i:rʌn/Iran's South khorasan Fluorite/Fluorite du Khorasan du Sud d'Iran/ Fluorit din Khorasanul de Sud, Iran | Fluorit |
| 2 | AO-1428 | 18.03.2025 | IR | ید آق قلا ایران | Yod e Aqqala e Iran => Yeʊd ə ʌqqæʌ ə i:rʌn / Iran's Aqqala Iodine/Iode d'Aqqala d'Iran/Iod Aqqala din Iran | Iod |
| 3 | AO-1429 | 18.03.2025 | IR | منیزیت زاهدان و خاش ایران | Sang e Manyazit e Zahedan va Khash e Iran => Sæng ə mænyæzi:t ə zʌhədʌn væ khʌʃ ə i:rʌn/ Iran's Zahedan and Khash magnesite stone / Pierre de magnésite de Zahedan et Khash, en Iran / Piatră de magnezit din Zahedan și Khash, Iran | Piatră de magnezit |
| 4 | AO-1430 | 18.03.2025 | IR | ت منشوری طلائی سریشہ ایران | Sang e Bazalt e Manshoori e Talaie e Sarbishe e Iran => Sæng ə bʌzʌʌt ə mænʃu:ri: ə | Bazalt prismatic auriu |

| | | | | | | |
|----|---------|------------|----|---------------------|--|------------|
| | | | | | tæl/ʌi: θ særbi:ʃθ θ i:rʌn //Iran's Sarbisheh Golden prismatic basalt/Basalte prismatique doré de Sarbisheh d'Iran/ Bazalt prismatic auriu din Sarbisheh, Iran | |
| 5 | AO-1431 | 16.04.2025 | EU | Duché d'Uzès | | Vinuri |
| 6 | AO 1432 | 16.04.2025 | EU | Grignan-les-Adhémar | | Vinuri |
| 7 | AO 1433 | 16.04.2025 | EU | Noix du Périgord | | Nuci |
| 8 | AO 1434 | 16.04.2025 | EU | Pomme du Limousin | | Mere |
| 9 | AO 1435 | 16.04.2025 | EU | Tome des Bauges | | Brânzeturi |
| 10 | AO-1436 | 16.04.2025 | EU | Vinsobres | | Vinuri |

V

Design industrial / Industrial design

Protecția juridică a desenelor și modelelor industriale în Republica Moldova se asigură în modul stabilit de Legea nr. 161/2007 privind protecția desenelor și modelelor industriale.

Cererea de înregistrare a desenului sau modelului industrial se depune la AGEPI, personal sau prin reprezentant, de către persoana care dispune de dreptul asupra desenului sau modelului industrial. Cererea trebuie să conțină documentele prevăzute la art. 32(1), (2) din Lege.

În prezenta Secțiune se publică datele referitoare la cererile de înregistrare a DMI, în special datele bibliografice cu indicarea produsului și reprezentările DMI; datele privind DMI înregistrate; datele privind DMI reînnoite; datele privind DMI înregistrate și cele reînnoite în Republica Moldova conform Aranjamentului de la Haga.

Desenele și modelele industriale înregistrate și reînnoite conform Aranjamentului de la Haga, la care Republica Moldova este parte, se publică în Buletinul de Desene și Modele Internaționale ("Bulletin des dessins et modes internationaux / International Designs Bulletin / Boletín de Dibujos y Modelos Internacionales"). Buletinul include atât datele bibliografice în limbile franceză, engleză și spaniolă, cât și reproducerile desenelor și modelelor industriale înregistrate și este expus pe Internet pe site-ul OMPI, accesibil publicului. În BOPI se publică listele acestor desene și modele industriale înregistrate în Republica Moldova, aranjate în ordinea numerelor de înregistrare internațională, precum și ale celor reînnoite în Republica Moldova, aranjate în ordinea numerelor de înregistrare internațională.

Ponderea semantică a părții verbale ce se conține în desenele sau modelele industriale nu se protejează.

Legal protection of industrial designs in the Republic of Moldova shall be afforded in the mode established by Law No 161/2007 on the Protection of Industrial Designs.

The industrial design application shall be filed with the AGEPI, in person or through a representative, by the person to whom the right to the industrial design belongs. The application shall contain the documents provided for in Art. 32(1), (2) of the Law.

Data on ID registration applications, especially bibliographic data indicating the product and ID representations; data on registered ID; data on renewed ID; data on ID registered and renewed in the Republic of Moldova under the Hague Agreement shall be published in this Section.

Industrial designs registered and renewed under the Hague Agreement, to which the Republic of Moldova is a party, shall be published in the Bulletin des dessins et modes internationaux / International Designs Bulletin / Boletín de Dibujos y Modelos Internacionales. The Bulletin comprises both bibliographic data in French, English and Spanish and registered industrial design reproductions and is displayed on the Internet on the WIPO website, accessible to the public. The lists of industrial

designs registered in the Republic of Moldova, arranged in the order of international registration numbers, as well as of those renewed in the Republic of Moldova, arranged in the order of international registration numbers shall be published in BOPI.

The semantic portion of the verbal part contained in the industrial designs is not protected.

**CODURILE INID PENTRU IDENTIFICAREA DATELOR BIBLIOGRAFICE
REFERITOARE LA DESENE ȘI MODELE INDUSTRIALE, CONFORM NORMEI ST. 80 OMPI**

**LIST OF INID CODES CONCERNING BIBLIOGRAPHIC DATA RELATING
TO INDUSTRIAL DESIGNS, ACCORDING TO WIPO STANDARD ST. 80**

- (11) Numărul certificatului
Number of the certificate
- (15) Data înregistrării
Date of the registration
- (18) Data prevăzută de expirare a termenului de valabilitate a înregistrării
Expected expiration date of the registration
- (20) Numărul desenului și modelului industrial
Number of the industrial design
- (21) Numărul de depozit
Number of the application
- (22) Data de depozit
Date of filing of the application
- (23) Data priorității de expunere
Date of the exhibition priority
- (28) Numărul de desene și modele industriale
Number of industrial designs
- (30) Date referitoare la prioritate conform Convenției de la Paris
Data relating to priority under the Paris Convention
- (31) Numărul cererii prioritare
Number of the priority application
- (32) Data de depozit a cererii prioritare
Date of filing of the priority application
- (33) Țara cererii prioritare, codul conform normei ST. 3 OMPI
Country of the priority application, code according to WIPO Standard ST. 3
- (43) Data publicării cererii de înregistrare a desenului și modelului industrial
Date of publication of the application for the registration of the industrial design
- (44) Data publicării hotărârii de înregistrare a desenului și modelului industrial
Date of publication of the decision on registration of the industrial design
- (45) Data publicării certificatului
Date of publication of the certificate
- (46) Data de expirare a termenului de amânare a publicării
Date of expiration of deferment
- (51) Clasificarea internațională a desenelor și modelelor industriale (clasa și subclasa Clasificării de la Locarno)
International Classification for Industrial Designs (classes and subclasses of the Locarno Classification)
- (54) Indicarea produsului
Designation of product

- (55) **Reprezentarea desenului și modelului industrial**
Reproduction of the industrial design
- (57) **Culorile revendicate**
Indication of colors claimed
- (62) **Numărul cererii divizionare**
Number of the divisional application
- (71) **Numele/denumirea și adresa solicitantului (solicitanților), codul țării conform normei ST. 3 OMPI**
Name and address of the applicant(s), code of the country according to WIPO Standard ST. 3
- (72) **Numele autorului (autorilor), codul țării conform normei ST. 3 OMPI**
Name of the author(s), code of the country according to WIPO Standard ST. 3
- (73) **Numele/denumirea și adresa titularului (titularilor), codul țării conform normei ST. 3 OMPI**
Name and address of the owner(s), code of the country according to WIPO Standard ST. 3
- (74) **Numele mandatarului autorizat**
Name of the patent attorney
- (80) **Datele de depozit internațional conform Aranjamentului de la Haga**
Data related to the international registration of industrial designs under the Hague Agreement

**CODURILE OMPI PENTRU CODIFICAREA TITLURILOR INFORMAȚIILOR
REFERITOARE LA DESENE ȘI MODELE INDUSTRIALE, PUBLICATE
ÎN BULETINUL OFICIAL DE PROPRIETATE INTELECTUALĂ CONFORM NORMEI ST. 17**

**WIPO CODES ON CODING OF HEADINGS OF ANNOUNCEMENTS CONCERNING
INDUSTRIAL DESIGNS PUBLISHED IN THE OFFICIAL BULLETIN OF INTELLECTUAL
PROPERTY IN ACCORDANCE WITH THE STANDARD ST. 17**

- BA1L** Cereri de înregistrare a desenelor și modelelor industriale publicate
Applications for the registration of published industrial designs
- FF4L** Lista desenelor și modelelor industriale înregistrate
List of registered industrial designs
- FA9L** Lista desenelor și modelelor industriale retrase
List of withdrawn industrial designs
- FC4L** Lista desenelor și modelelor industriale respinse
List of rejected industrial designs
- FG4L** Lista certificatelor de înregistrare a desenelor și modelelor industriale eliberate
List of issued industrial design certificates
- FG4L** Lista desenelor și modelelor industriale înregistrate în Republica Moldova conform Aranjamentului de la Haga, aranjate în ordinea numerelor de înregistrare internațională (lunar)
List of industrial designs registered under the Hague Agreement, grouped in accordance with international numerical index (monthly)
- FG4L** Lista desenelor și modelelor industriale înregistrate în Republica Moldova conform Aranjamentului de la Haga, aranjate în ordinea claselor CIDMI (lunar)
List of industrial designs registered under the Hague Agreement, grouped in accordance with the ICID classes (monthly)

ND4L Lista desenelor și modelelor industriale reînnoite

List of renewed industrial designs

FC9L Lista desenelor și modelelor industriale respinse în Republica Moldova conform Aranjamentului de la Haga, aranjate în ordinea numerelor de înregistrare internațională

List of industrial designs rejected in the Republic of Moldova according to the Hague Agreement, grouped in accordance with international numerical order

MK4L Lista certificatelor de înregistrare a desenelor și modelelor industriale al căror termen de valabilitate a expirat (inclusiv termenul de grație)

List of industrial design certificates the term of validity of which has expired (including the grace period)

NF4L Lista certificatelor de înregistrare a desenelor și modelelor industriale revalidate

List of revalidated industrial design certificates

FF4L Lista desenelor și modelelor industriale înregistrate

Se publică următoarele date: numărul curent, numărul de depozit, data de depozit, clasele conform CIDMI, numărul de desene și modele industriale, titularul, codul țării conform normei ST. 3 OMPI, numărul BOPI în care a fost publicată cererea.

| Nr. crt. | (21) Nr. de depozit | (22) Data de depozit | (51) Clase | (28) Nr. de desene și modele industriale | (73) Titular, cod ST. 3 OMPI | (43) Nr. BOPI |
|----------|---------------------------|----------------------------|---------------|--|--|---------------------|
| 1 | f 2024 0043 | 18.11.2024 | 32-01 | 10 | TRAVEL MANAGEMENT & EVENTS S.R.L., MD Str. Cornești nr. 3, MD-6425, Dolna, Strășeni, Republica Moldova | 1/2025 |

FG4L Lista certificatelor de înregistrare a desenelor și modelelor industriale eliberate

Se publică următoarele date: numărul curent, numărul certificatului, clasele conform CIDMI, numărul de depozit, data de depozit, numărul de desene și modele industriale, titularul, codul țării conform normei ST.3 OMPI, numărul BOPI în care a fost publicată înregistrarea.

| Nr. crt. | (11) Nr. certificatului | (51) Clase | (21) Nr. de depozit | (22) Data de depozit | (28) Nr. de desene și modele industriale | (73) Titular, cod ST.3 OMPI | (44) Nr. BOPI |
|----------|-------------------------------|---------------|---------------------------|----------------------------|--|--------------------------------|---------------------|
| 1 | 2068 | 19-02 | f 2024 0033 | 15.08.2024 | 1 | COSMENCO Iurie, MD | 4/2025 |
| 2 | 2069 | 19-08 | f 2024 0035 | 23.08.2024 | 3 | RADACINI WINES S.R.L., MD | 4/2025 |
| 3 | 2070 | 09-01 | f 2024 0036 | 26.08.2024 | 1 | EXPERTVIN S.R.L., MD | 4/2025 |

ND4L Lista desenelor și modelelor industriale reînnoite

Se publică următoarele date: numărul curent, numărul certificatului, data expirării termenului de reînnoire, numărul de depozit, data de depozit, clasele conform CIDMI, numărul de desene și modele industriale reînnoite (numărul desenului și modelului industrial reînnoit), titularul și adresa, codul țării conform normei ST. 3 OMPI, nr. BOPI în care a fost publicată înregistrarea.

| Nr. crt. | (11) Nr. certifica- tului | (18) Data expirării reînnoirii | (21) Nr. de depozit | (22) Data de depozit | (51) Clase | (28)(20) Nr. de desene și modele industriale reînnoite (nr. desenului și desenului industrial reînnoit) | (73) Titularul și adresa, cod ST. 3 OMPI | (43)(44)(45) Nr. BOPI |
|----------|------------------------------------|---|---------------------------|----------------------------|-----------------|--|---|------------------------------|
| 1 | 832 | 20.05.2030 | f 2005 0065 | 20.05.2005 | 09-01 | 2 (1, 4) | SAVERGLASS, FR 3 rue de la Gare, 60960 FEUQUIERES, Franța | 9/2006 5/2007 |
| 2 | 1297 | 21.04.2030 | f 2010 0048 | 21.04.2010 | 09-05; 19-08 | 3 | LAFARGE, FR 2 Avenue du General de Gaulle, 92140 Clamart, Franța | 8/2010 2/2011 5/2011 |
| 3 | 1337 | 26.07.2030 | f 2010 0075 | 26.07.2010 | 09-01 | 3 | KRASNICOVA LARISA, MD Str. Mihai Eminescu nr. 60, ap. 7, MD-2001, Chișinău, Republica Moldova | 11/2010 8/2011 11/2011 |

| | | | | | | | | |
|---|------|------------|-------------|------------|-----------------|---|--|-----------------------------|
| | | | | | | | COROBAN Viorica, MD Bd. Decebal nr. 89, ap. 263, MD-2038, Chişinău, Republica Moldova | |
| 4 | 1698 | 15.06.2030 | f 2015 0064 | 15.06.2015 | 09-05; 19-08 | 6 | LAFARGE, FR 2 Avenue du Général de Gaulle, 92140 Clamart, Franța | 10/2015 4/2016 7/2016 |
| 5 | 1912 | 28.02.2030 | f 2020 0009 | 28.02.2020 | 09-01 | 1 | ORHEI-VIT S.R.L., MD Str. Industrială nr. 40, MD- 2023, Chişinău, Republica Moldova | 4/2020 10/2020 1/2021 |
| 6 | 1924 | 15.05.2030 | f 2020 0020 | 15.05.2020 | 09-03; 13-99 | 1 | SD ENERGY ENGINEERING GROUP S.R.L., MD Str. Iuri Gagarin nr. 1, MD- 6801, Ialoveni, Republica Moldova | 7/2020 2/2021 5/2021 |
| 7 | 1930 | 27.07.2030 | f 2020 0038 | 27.07.2020 | 19-08 | 1 | GUȚU Serghei, MD Str. Ion Neculce nr. 12/1, ap. 85, MD-2064, Chişinău, Republica Moldova | 9/2020 3/2021 6/2021 |

FG4L Lista desenelor și modelelor industriale înregistrate în Republica Moldova conform Aranjamentului de la Haga, aranjate în ordinea numerelor de înregistrare internațională

Se publică următoarele date: numărul curent, numărul înregistrării internaționale, data înregistrării internaționale, data priorității, titularul, codul țării conform normei ST.3 OMPI, denumirea desenului și modelului industrial, clasele conform CIDMI, numărul de desene și modele industriale (numărul desenului și modelului industrial), data prevăzută de expirare a termenului de valabilitate a înregistrării, numărul Buletinului de Desene și Modele Internaționale (IDB) în care a fost publicată cererea de înregistrare.

| Nr. crt. | (11) Nr. înregistrării | (15) Data înregistrării (23)(30) Prioritate | (73) Titular, cod ST.3 OMPI | (54) Denumirea desenului și modelului industrial | (51) Clase | (28)(20) Nr. de desene și modele industriale (nr. desenului și modelului industrial) | (18) Valabilitate | Nr. IDB |
|----------|---------------------------|---|---|---|---------------|--|----------------------|---------|
| 1 | 2 | 3 | 4 | 5 | 6 | 7 | 8 | 9 |
| 1 | DM/234742 | 13.10.2023 | Open Joint- Stock Company "Gomel'skij likero-vodochnyj zavod "Radamir", BY | 1. Butelie / 1. Bottle / 1. Bouteille | 09-01 | 1 | 13.10.2028 | 41/2024 |
| 2 | DM/236131 | 24.01.2024 | FRANCK CHARLES ARIF, AE | 1.-2. Design grafic (bidimensional); 3.-4. Logo; 6. Logo; 7.-8. Design grafic (bidimensional); 9. Logo; 10. Design grafic (bidimensional); 12. Design grafic (bidimensional); 13. Logo; 15.-23. Design grafic (bidimensional); 25. Design grafic (bidimensional); 27.-30. Logo; 31.-36. Design grafic (bidimensional); 38.-39. Design grafic | 32-01 | 88 (1, 2, 3, 4, 6, 7, 8, 9, 10, 12, 13, 15, 16, 17, 18, 19, 20, 21, 22, 23, 25, 27, 28, 29, 30, 31, 32, 33, 34, 35, 36, 38, 39, 41, 42, 43, 44, 45, 46, 47, 49, 50, 51, 52, 53, 54, 55, 56, 57, | 24.01.2029 | 15/2024 |

| | | | | | | | |
|--|--|--|--|---|---|--|--|
| | | | | <p>(bidimensional); 41.-43. Design grafic (bidimensional); 44.-45. Logo; 46.-47. Design grafic (bidimensional); 49.-50. Logo; 51.-72. Design grafic (bidimensional); 74.-80. Design grafic (bidimensional); 82. Logo; 85. Logo; 86.-100. Design grafic (bidimensional); / 1.-2. Graphic design (two-dimensional); 3.-4. Logo; 6. Logo; 7.-8. Graphic design (two-dimensional); 9. Logo; 10. Graphic design (two-dimensional); 12. Graphic design (two-dimensional); 13. Logo; 15.-23. Graphic design (two-dimensional); 25. Graphic design (two-dimensional); 27.-30. Logo; 31.-36. Graphic design (two-dimensional); 38.-39. Graphic design (two-dimensional); 41.-43. Graphic design (two-dimensional); 44.-45. Logo; 46.-47. Graphic design (two-dimensional); 49.-50. Logo; 51.-72. Graphic design (two-dimensional); 74.-80. Graphic design (two-dimensional); 82. Logo; 85. Logo 86.-100. Graphic design (two-dimensional) / 1.-2. Modèle graphique (bidimensionnel); 3.-4. Logo; 6. Logo; 7.-8. Modèle graphique (bidimensionnel); 9. Logo; 10. Modèle graphique (bidimensionnel); 12. Modèle graphique (bidimensionnel); 13. Logo; 15.-23. Modèle graphique (bidimensionnel); 25. Modèle graphique (bidimensionnel); 27.-30. Logo; 31.-36. Modèle graphique (bidimensionnel); 38.-39. Modèle graphique (bidimensionnel); 41.-43. Modèle graphique [bidimensionnel]; 44.-45. Logo; 46.-47. Modèle graphique (bidimensionnel); 49.-50. Logo; 51.-72. Modèle graphique</p> | <p>58, 59, 60, 61, 62, 63, 64, 65, 66, 67, 68, 69, 70, 71, 72, 74, 75, 76, 77, 78, 79, 80, 82, 85, 86, 87, 88, 89, 90, 91, 92, 93, 94, 95, 96, 97, 98, 99, 100)</p> | | |
|--|--|--|--|---|---|--|--|

| | | | | | | | | |
|----|-----------|---|---|--|-------|---|------------|---------|
| | | | | (bidimensionnel); 74.-80. Modèle graphique (bidimensionnel); 82. Logo; 85. Logo; 86.-100. Modèle graphique (bidimensionnel) | | | | |
| 3 | DM/236438 | 22.03.2024 | HARRY WINSTON SA, CH | 1. Brățară; 2. Pereche de cercei; 3. Inel / 1. Bracelet; 2. Pair of earrings; 3. Finger ring / 1. Bracelet; 2. Paire de boucles d'oreille; 3. Bague | 11-01 | 3 | 22.03.2029 | 39/2024 |
| 4 | DM/237326 | 08.01.2024 | ETA SA Manufacture Horlogere Suisse, CH | 1. Unitate de afișare pentru ceasuri / 1. Display stand for watches / 1. Présentoir pour montres | 20-02 | 1 | 08.01.2029 | 28/2024 |
| 5 | DM/238465 | 07.06.2024 | CHUN KI KIM, KR | 1.-2. Suport pentru inele pentru telefoane / 1.-2. Holder for phone rings / 1.-2. Support pour anneaux de téléphone | 14-06 | 2 | 07.06.2029 | 30/2024 |
| 6 | DM/238593 | 05.07.2024 | dm-Vermögensverwaltungsgesellschaft mbH, DE | 1.-2. Terminal de plată cu autoservire / 1.-2. Self-service payment terminal / 1.-2. Terminal de paiement en libre-service | 20-01 | 2 | 05.07.2029 | 31/2024 |
| 7 | DM/238598 | 07.06.2024 | CSI Audiovisuel, FR | 1.-2. Proiector / 1.-2. Searchlight / 1.-2. Projecteur | 26-03 | 2 | 07.06.2029 | 31/2024 |
| 8 | DM/238664 | 26.01.2024 10.08.2023, D-2023/54 11765, RS; 10.08.2023, D-2023/55 11767, RS | Rade Simić, RS | 1.-2. Mașină pentru fabricarea cojilor de tartă și burek / 1.-2. Machine for making pie and burek crusts / 1.-2. Machine pour la fabrication de fonds de tarte et de burek | 31-00 | 2 | 26.01.2029 | 31/2024 |
| 9 | DM/238687 | 03.04.2024 | HARRY WINSTON SA, CH | 1.-3. Inel / 1.-3. Finger ring / 1.-3. Bague | 11-01 | 3 | 03.04.2029 | 40/2024 |
| 10 | DM/238844 | 16.07.2024 29.02.2024, 147903; DAS: DA11, CH | ROLEX SA, CH | 1. Ceas mic / 1. Small clock / 1. Pendulette | 10-01 | 1 | 16.07.2029 | 32/2024 |
| 11 | DM/238845 | 16.07.2024 29.02.2024, 147901; DAS: 78FA, CH | ROLEX SA, CH | 1. Buton pentru manșetă / 1. Cuff link / 1. Bouton de manchette | 02-07 | 1 | 16.07.2029 | 32/2024 |
| 12 | DM/238846 | 18.07.2024 29.02.2024, 147902; DAS: CF17, CH | ROLEX SA, CH | 1. Buton pentru manșetă / 1. Cuff link / 1. Bouton de manchette | 02-07 | 1 | 18.07.2029 | 32/2024 |
| 13 | DM/238847 | 17.07.2024 29.02.2024, 147900; DAS: BA83, CH | ROLEX SA, CH | 1. Buton pentru manșetă / 1. Cuff link / 1. Bouton de manchette | 02-07 | 1 | 17.07.2029 | 32/2024 |

| 1 | 2 | 3 | 4 | 5 | 6 | 7 | 8 | 9 |
|----|-----------|---|---|--|-------|---|------------|---------|
| 14 | DM/238933 | 06.05.2024 | HARRY WINSTON SA, CH | 1. Diademă; 2. Colier; 3. Pereche de cercei / 1. Tiara; 2. Necklace; 3. Pair of earrings / 1. Diadème; 2. Collier; 3. Paire de boucles d'oreille | 11-01 | 3 | 06.05.2029 | 45/2024 |
| 15 | DM/238985 | 25.07.2024 08.02.2024, 015050155-0001; DAS: BD30, EM | TOMIL s.r.o., CZ | 1. Simbol grafic / 1. Graphic symbol / 1. Symbole graphique | 32-01 | 1 | 25.07.2029 | 33/2024 |
| 16 | DM/239092 | 25.07.2024 16.02.2024, 015050573-0001; DAS: 2FDD, EM; 16.02.2024, 015050573-0002; DAS: C2FD, EM; 16.02.2024, 015050573-0003; DAS: 316F, EM | TOMIL s.r.o., CZ | 1.-3. Butelie / 1.-3. Bottle / 1.-3. Bouteille | 09-01 | 3 | 25.07.2029 | 33/2024 |
| 17 | DM/239300 | 25.07.2024 30.04.2024, 015059182-0001; DAS: 3EAE, EM; 30.04.2024, 015059182-0002; DAS: 96FD, EM; 30.04.2024, 015059182-0003; DAS: 674D, EM; 30.04.2024, 015059182-0004, EM | TOMIL s.r.o., CZ | 1.-4. Butelie / 1.-4. Bottle / 1.-4. Bouteille | 09-01 | 4 | 25.07.2029 | 34/2024 |
| 18 | DM/239441 | 26.07.2024 | "2K" JOINT UKRAINIAN-GERMAN ENTERPRISE" LLC, UA | 1. Capsulă cu detergent / 1. Capsule with detergent / 1. Capsule avec détergent | 07-05 | 1 | 26.07.2029 | 35/2024 |
| 19 | DM/239457 | 12.06.2024 | CHUN KI KIM, KR | 1.-2. Suport pentru telefon mobil / 1.-2. Holder for cell phone / 1.-2. Support pour téléphone cellulaire | 14-06 | 2 | 12.06.2029 | 35/2024 |
| 20 | DM/240772 | 25.09.2024 25.03.2024, 015054822-0007; DAS: E9A1, EM; 03.04.2024, 015056232-0001; DAS: 3CF3, EM; 12.07.2024, 015066394- | JOSE FRANCISCO GONZÁLEZ SÁNCHEZ, ES | 1.-4. Gât pentru butelie / 1.-4. Bottle neck / 1.-4. Col de bouteille | 09-01 | 4 | 25.09.2029 | 41/2024 |

| | | | | | | | | |
|----|-----------|--|--|---|-------|---|------------|---------|
| | | 0003; DAS: FF05, EM; 25.03.2024, 015054822- 0006; DAS: 980C, EM | | | | | | |
| 21 | DM/241671 | 30.09.2024 | CHUN KI KIM, KR | 1.-4. Suport pentru telefon mobil / 1.-4. Holder for cell phone / 1.-4. Support pour téléphone cellulaire | 14-06 | 4 | 30.09.2029 | 46/2024 |
| 22 | DM/242093 | 15.10.2024 15.04.2024, 202430208014.7; DAS: E06A, CN | Shenzhen Pivos Technology Co Ltd, CN | 1.-2. Mixer de mână / 1.- 2. Handheld mixer / 1.-2. Mixeur a main | 31-00 | 2 | 15.10.2029 | 48/2024 |
| 23 | DM/242185 | 27.09.2024 04.09.2024, 015071248- 0001; DAS: C0FF, EM | Fédération Internationale de Football Association (FIFA), CH | 1. Logo / 1. Logo / 1. Logo | 32-01 | 1 | 27.09.2029 | 49/2024 |

VI

Modificări intervenite în statutul juridic al cererilor și titlurilor de protecție a obiectelor de proprietate industrială / Amendments made in the legal status of applications and titles of protection of industrial property objects

În prezenta Secțiune sunt publicate modificările intervenite în situația juridică a cererilor și titlurilor de protecție: modificări ale denumirilor solicitanților/titularilor, ale adreselor acestora; date despre cererile retrase, respinse, repuse în termenele omise; titluri de protecție anulate, revalidate; decăderi din drepturi; date privind contractele de cesiune, licență, gaj și franchising; lista eratelor.

Amendments made in the legal status of applications and titles of protection: amendments of the applicants/rightowners names, addresses thereof; data on withdrawn, rejected, refiled in the omitted terms applications; cancelled, reinstated titles of protection; deprivations of rights; data on assignment, license, pledge and franchising agreements; list of errata shall be published in this Section.

Lista modificărilor

Se publică următoarele date: numărul curent, obiectul de proprietate industrială, numărul de depozit, numărul titlului de protecție, numărul BOPI, datele inițiale, datele modificate.

| Nr. crt. | OPI | Nr. de depozit | Nr. titlului de protecție | Nr. BOPI | Date inițiale | Date modificate |
|----------|--|--------------------------------|-----------------------------------|--|--|--|
| 1 | 2 | 3 | 4 | 5 | 6 | 7 |
| 1 | Cerere de înregistrare a mărcii | 053994 | - | 11/2024 | (730) GHITENȘTEIN Sofia, MD Str. Mihai Eminescu nr. 60, ap. 7, MD-2001, Chișinău, Republica Moldova LUPU Constantin, MD Str. Valea Crucii nr. 8, ap. 214, MD-2072, Chișinău, Republica Moldova | (730) GHITENȘTEIN Ester, MD Str. Mihai Eminescu nr. 60, ap. 7, MD-2001, Chișinău, Republica Moldova LUPU Constantin, MD Str. Valea Crucii nr. 8, ap. 214, MD-2072, Chișinău, Republica Moldova |
| 2 | Cerere de înregistrare a mărcii Marcă | 053995 006765 | - 2R 5842 | 11/2024 4/1998 9/1998 8/2007 1/2014 2/2014 3/2014 9/2017 11/2017 1/2018 | (730) GHITENȘTEIN Sofia, MD Str. Mihai Eminescu nr. 60, ap. 7, MD-2001, Chișinău, Republica Moldova | (730) GHITENȘTEIN Ester, MD Str. Mihai Eminescu nr. 60, ap. 7, MD-2001, Chișinău, Republica Moldova |
| 3 | Cerere de înregistrare a mărcii | 054039 | - | 11/2024 | (730) Str. Studenților nr. 5/3, MD-2042, Chișinău, Republica Moldova | (730) Str. Maria Drăgan nr. 17, MD-2044, Chișinău, Republica Moldova |
| 4 | Marcă | 000242 | 3R 1689 | 1/1995 7/1995 11/2003 10/2006 12/2010 11/2013 8/2023 | (730) CARTIER INTERNATIONAL AG, CH Hinterbergstrasse 22, Postfach 61, 6312 Steinhausen, Elveția | (730) Richemont International SA, CH Route des Biches 10, 1752 Villars-sur-Glâne, Elveția |
| 5 | Mărci | 001934 001935 033160 | 3R 2916 3R 2917 R 26587 | 1/1996 6/2004 1/2013 5/2014 10/2016 6/2024 4/2014 3/2015 10/2016 6/2023 | (730) 2-15-3, Konan, Minato-ku, Tokyo, Japonia | (730) 1-5-20, Nishioi, Shinagawa-ku, Tokyo, Japonia |
| 6 | Marcă | 004108 | 2R 3191 | 2/1996 5/2005 1/2015 | (730) 399 Park Avenue, New York, New York 10043, Statele Unite ale Americii | (730) 388 Greenwich Street, New York, New York 10013, Statele Unite ale Americii |
| 7 | Marcă | 004113 | 2R 3260 | 3/1996 6/1996 5/2002 4/2005 2/2015 | (730) Invensys Systems, Inc., US 33 Commercial Street, Foxboro, Massachusetts 02035, Statele Unite ale Americii | (730) Schneider Electric Systems USA, Inc., US 70 Mechanic Street, Foxboro, MA, 02035, Statele Unite ale Americii |

| 1 | 2 | 3 | 4 | 5 | 6 | 7 |
|----|-------|--|--|---|---|---|
| 8 | Mărci | 004037 004038 | 2R 4200 2R 4201 | 5/1996 12/1996 7/2004 10/2004 8/2014 | (730) Mattel House, Vanwall Business Park, Vanwall Road, Maidenhead, Berkshire SL6 4UB, Regatul Unit | (730) The Porter Building, 3rd Floor, 1 Brunel Way Slough Berkshire SL1 1FQ, Regatul Unit |
| 9 | Marcă | 004713 | 2R 4290 | 8/1996 1/1997 5/2005 5/2015 6/2015 | (730) 2 Kingdom Street, London W2 6BD, Regatul Unit | (730) Cambridge Biomedical Campus 1 Francis Crick Avenue, CB2 0AA Cambridge, Regatul Unit |
| 10 | Mărci | 004675 004676 004677 | 2R 4593 2R 4637 2R 5252 | 8/1996 5/1997 8/2005 9/2015 8/1996 1/1998 8/2005 9/2015 | (730) One AMD Place, P.O. Box 3453 Sunnyvale, California 94088 -3453, Statele Unite ale Americii | (730) 2485 Augustine Drive, Santa Clara, CA 95054, Statele Unite ale Americii |
| 11 | Marcă | 004377 | 3R 4629 | 12/1996 5/1997 4/2005 11/2006 10/2014 8/2019 12/2024 | (730) Angelini Beauty S.p.A., IT | (730) AB Parfums S.p.A., IT |
| 12 | Mărci | 007931 030652 029797 038423 045590 045588 | 2R 6468 R 23713 R 26617 31661 34751 35336 | 3/1999 7/1999 12/2005 8/2009 9/2009 6/2014 10/2018 4/2012 3/2013 1/2022 12/2011 2/2015 6/2021 4/2016 1/2019 4/2020 4/2021 4/2020 9/2021 | (730) "MOREN GROUP" S.A., LV BELIZ, BELIZ CITY, LV - 1011, RIGA, LETONIA | (730) MOREN GROUP S.A., MH Trust Company Complex, Ajeltake Road, Ajeltake Island, Majuro, Marshall Islands MH96960, Insulele Marshall |
| 13 | Mărci | 014842 015359 020305 034879 034829 035416 | 2R 12389A 2R 12406A R 16013A R 26373A R 26548A R 26889A | 7/2023 3/2024 7/2023 5/2024 7/2023 7/2023 2/2024 7/2023 1/2024 7/2023 6/2024 | (730) COROBAN Viorica, MD Bd. Decebal nr. 89, ap. 263, MD-2038, Chişinău, Republica Moldova GHITENŞTEIN Sofia, MD Str. Mihai Eminescu nr. 60, ap. 7, MD-2001, Chişinău, Republica Moldova | (730) COROBAN Viorica, MD Bd. Decebal nr. 89, ap. 263, MD-2038, Chişinău, Republica Moldova GHITENŞTEIN Ester, MD Str. Mihai Eminescu nr. 60, ap. 7, MD-2001, Chişinău, Republica Moldova |

| | | | | | | |
|----|-------|----------------------------|-------------------------|---------------------------------------|---|--|
| | | 035981 | R 27416A | 7/2023 9/2024 | | |
| | | 038241 | 28858 | 2/2016 1/2017 6/2023 7/2023 | | |
| | | 037933 | 28901 | 12/2015 1/2017 1/2023 2/2023 | | |
| | | 039915 | 30295 | 1/2017 2/2018 1/2023 2/2023 | | |
| | | 039985 | 30296 | 2/2017 2/2018 7/2023 | | |
| | | 040254 | 30398 | 5/2017 2/2018 7/2023 | | |
| | | 040255 | 30399 | 5/2017 2/2018 2/2023 | | |
| | | 041098 | 30969 | 11/2017 6/2018 6/2023 7/2023 | | |
| | | 041527 | 31489 | 1/2018 11/2018 7/2023 | | |
| | | 042238 | 31816 | 5/2018 2/2019 6/2023 7/2023 | | |
| | | 043604 043605 043606 | 32904 32905 32906 | 2/2019 11/2019 2/2023 | | |
| | | 043755 | 33524 | 4/2019 5/2020 11/2023 | | |
| | | 044711 | 33855 | 10/2019 8/2020 11/2023 | | |
| | | 044718 | 34684 | 10/2019 3/2021 11/2023 | | |
| | | 047403 | 37277 | 4/2021 11/2022 2/2023 | | |
| | | 049383 048654 | 37451A 37621A | 7/2023 | | |
| 14 | Marcă | 016587 | R 14122 | 3/2006 11/2006 12/2014 | (730) Institutul de Fiziologie și Sanocreatologie al Academiei de Științe a Moldovei, MD | (730) Institutul de Fiziologie și Sanocreatologie al Universității de Stat din Moldova, MD |

| 1 | 2 | 3 | 4 | 5 | 6 | 7 |
|----|-------|----------------------|------------------------|--|--|--|
| 15 | Mărci | 017210 017211 | R 14206 R 14207 | 6/2006 11/2006 2/2016 3/2016 6/2006 11/2006 3/2016 5/2018 | (730) RENAISSANCE PERFECT S.R.L., întreprindere cu capital străin, MD | (730) RENAISSANCE PERFECT S.R.L., MD |
| 16 | Mărci | 017214 017522 | R 14755 R 14756 | 6/2006 4/2007 1/2015 10/2015 8/2006 4/2007 6/2007 1/2015 10/2015 | (730) Str. Tighina nr. 65, of. 604 A, MD-2001, Chișinău, Republica Moldova | (730) Str. Aleea Gării nr. 36, ap. (of.) 4, MD-2001, Chișinău, Republica Moldova |
| 17 | Marcă | 017545 | R 15098 | 11/2006 8/2007 11/2015 | (730) AGROPIESE TGR GRUP S.R.L., întreprindere mixtă, MD Str. Alecu Russo nr. 18, bloc 1, ap. 72, MD-2044, Chișinău, Republica Moldova | (730) AGROPIESE TGR GRUP S.R.L., MD Șos. Muncești nr. 271/7, MD-2002, Chișinău, Republica Moldova |
| 18 | Mărci | 019673 019674 | R 15775 R 15776 | 8/2007 1/2008 10/2016 | (730) SCO-232, 1st Floor, Sector- 20, Panchkula-134109, Haryana, India | (730) 15/5, Mathura Road, Faridabad, Haryana, 121003, India |
| 19 | Mărci | 019673 019674 | R 15775 R 15776 | 8/2007 1/2008 10/2016 6/2025 | (730) ESCORTS LIMITED, IN | (730) ESCORTS KUBOTA LIMITED, IN |
| 20 | Marcă | 023796 | R 18725 | 12/2008 11/2009 9/2018 | (730) 509 Yingbin North Road, Nanchang City, Jiangxi Province, 330001, China | (730) No. 2111, Yingbin Middle Avenue, Nanchang County, Nanchang City, Jiangxi Province, China |
| 21 | Marcă | 030185 | R 24130 | 3/2012 7/2013 10/2016 12/2021 | (730) 12-1, Yurakucho 1-chome, Chiyoda-ku, Tokyo, Japonia | (730) 4-6, Surugadai, Kanda, Chiyoda-ku, Tokyo, Japonia |
| 22 | Mărci | 036492 037622 | 27671 28545 | 3/2015 12/2015 11/2015 10/2016 | (730) Str. Bulgară nr. 47, MD-2001, Chișinău, Republica Moldova | (730) MD-2093, Grătiești, Chișinău, Republica Moldova |
| 23 | Marcă | 036227 | 27797 | 3/2015 2/2016 | (730) 100 Ritchie Road, Waco Texas 76712, Statele Unite ale Americii | (730) 2711 Cresthill Cir., Waco, Texas 76710, Statele Unite ale Americii |
| 24 | Marcă | 036709 | 27837 | 4/2015 2/2016 | (730) 71 S. Wacker Drive, 14th Floor, Chicago, IL 60606, Statele Unite ale Americii | (730) 150 North Riverside Plaza, 14th Floor, Chicago, IL 60606, Statele Unite ale Americii |

| 1 | 2 | 3 | 4 | 5 | 6 | 7 |
|----|-------|--|---|--|---|---|
| 25 | Marcă | 036915 | 28112 | 7/2015 6/2016 | (730) Impax Laboratories, Inc., US 30831 Huntwood Avenue, Hayward, California 94544, Statele Unite ale Americii | (730) Impax Laboratories, LLC, US 400 Crossing Boulevard, Third Floor Bridgewater NJ 08807, Statele Unite ale Americii |
| 26 | Mărci | 037322 037328 | 28136 28142 | 8/2015 6/2016 | (730) GM KOREA COMPANY, a company organized and existing under the laws of the Republic of Korea, KR 199-1 Cheongcheon-2Dong, Bupyeong-Gu, Incheon, Republica Coreea | (730) GM Korea Company, KR Cheongcheon-Dong, 233 Bupyeongdaero Bupyeong- Gu, Incheon, 403-714, Republica Coreea |
| 27 | Mărci | 037387 037388 037389 | 28253 28255 28256 | 9/2015 7/2016 | (730) Maison J.Battat, Ltee (Corporation Canada), CA 8430 Darnley Road, Montreal H4T1M4, Canada | (730) Maison Battat Inc., CA 8440 Darnley Road, Montreal, H4T 1M4, Canada |
| 28 | Mărci | 037001 037795 037796 | 28326 29607 29608 | 8/2015 9/2016 1/2016 7/2017 | (730) FLORENI, societate pe acțiuni de selecție și hibridizare a păsărilor, MD | (730) FLORENI S.R.L., MD |
| 29 | Marcă | 037759 | 28352 | 11/2015 9/2016 | (730) ORTOTEC GLOBAL S.R.L., întreprindere cu capital străin, MD | (730) SWISS DENT S.R.L., MD |
| 30 | Marcă | 036399 | 28385 | 2/2015 9/2016 4/2025 5/2025 | (730) Hankook Technology Group CO., LTD., KR | (730) HANKOOK & COMPANY CO., LTD., KR |
| 31 | Mărci | 041885 041886 041887 | 31532 31533 31534 | 3/2018 12/2018 | (730) SOLARTIUM PHARMA S.R.L., întreprindere cu capital străin, MD | (730) MEDITRINA PHARMACEUTICALS S.R.L., MD |
| 32 | Marcă | 042668 | 32235 | 8/2018 6/2019 | (730) PROMARC-R S.R.L., MD Str. Liviu Deleanu nr. 9, ap. 9, MD-2071, Chișinău, Republica Moldova | (730) FAMILY TUR S.R.L., MD Str. Alexei Șciusev nr. 64, MD-2012, Chișinău, Republica Moldova |
| 33 | Mărci | 046464 046143 | 35011 35029 | 10/2020 6/2021 10/2022 | (730) 280 East Grand Avenue South, San Francisco, California, Statele Unite ale Americii | (730) 350 Oyster Point Boulevard, South San Francisco, California 94080, Statele Unite ale Americii |
| 34 | Mărci | 048673 048674 048675 048676 050056 | 37008 37009 37010 37011 37881 | 2/2022 9/2022 7/2022 4/2023 | (730) 50 Old Field Road, Greenwich CT 06830, Statele Unite ale Americii | (730) 1 Kenvue Way, Summit, New Jersey 07901, Statele Unite ale Americii |
| 35 | Mărci | 051558 051674 051696 049840 | 38476 38530 38990 39453 | 9/2023 8/2022 9/2023 8/2022 2/2024 8/2022 | (730) 1601 Willow Road, Menlo Park, California 94025, Statele Unite ale Americii | (730) 1 Meta Way, Menlo Park, California 94025, Statele Unite ale Americii |

| | | | | | | |
|----|--|------------------|------------------|---------------------------------------|---|--|
| | | 050025 049416 | 39520 39627 | 6/2024 8/2022 7/2024 | | |
| 36 | Desen/ model industrial | f 2021 0053 | 1988 | 11/2021 5/2022 8/2022 | (73) MOREN GROUP S.A., LV BELIZ, BELIZ CITY, LV- 1011, RIGA, Letonia | (73) MOREN GROUP S.A., MH Trust Company Complex, Ajeltake Road, Ajeltake Island, Majuro, Marshall Islands MH96960, Insulele Marshall |
| 37 | Brevet pentru soi de plantă | v 2012 0012 | 166 | 4/2012 8/2014 12/2014 4/2025 | (73) INSTITUȚIA PUBLICĂ, INSTITUTUL DE CERCETĂRI PENTRU CULTURILE DE CÎMP "SELECȚIA", MD Str. Calea Ieșilor nr. 28, MD-3101, Bălți, Republica Moldova | (73) INSTITUȚIA PUBLICĂ CENTRUL NAȚIONAL DE CERCETARE ȘI PRODUCERE A SEMINTELOR, MD MD-4834, Pașcani, Criuleni, Republica Moldova |
| 38 | Brevet de inventie european validat | e 2024 0961 | MD/EP 4331584 | - | (72) <input checked="" type="checkbox"/> a) același (aceiași) cu solicitantul(ții) <input type="checkbox"/> b) persoana (ele) jos menționată (e) | (72) <input type="checkbox"/> a) același (aceiași) cu solicitantul(ții) <input checked="" type="checkbox"/> b) persoana (ele) jos menționată (e) MONTALBETTI Christian, FR; BOUBIA Benaissa, FR; |

Lista contractelor de cesiune

Se publică următoarele date: numărul curent, obiectul de proprietate industrială, numărul și data depozitului, numărul titlului de protecție, numărul BOPI, date despre cedent, date despre cesionar, numărul și data înregistrării contractului

| Nr. crt. | OPI | Nr. și data depozitului | Nr. titlului de protecție | Nr. BOPI | Date despre cedent | Date despre cesionar | Nr. și data înregistrării contractului |
|----------|---------------------------------|---|-------------------------------------|---|---|---|--|
| 1 | 2 | 3 | 4 | 5 | 6 | 7 | 8 |
| 1 | Cerere de înregistrare a mărcii | 054244 01.11.2024 | - | 12/2024 | (730) MOLDOVAN Eugeniu, MD Str. Primar Gherman Pântea nr. 140, bloc 2, ap. 8, MD-4839, Stăuceni, Chișinău, Republica Moldova | (730) KETEN OOD, BG ul. Vassil Levski 50, et. 1, ap. 1, Stara Zagora, Bulgaria | 4121 18.06.2025 |
| 2 | Mărci | 003109 10.10.1994 028554 02.02.2011 039399 5.08.2016 | 3R 2986 R 22343 29509 | 8/1995 2/1996 3/2004 6/2005 12/2014 1/2017 3/2017 7/2021 11/2024 4/2011 3/2012 1/2017 3/2017 5/2017 1/2021 7/2021 10/2016 6/2017 | (730) AVENTISUB LLC., US 55 Corporate Drive, Bridgewater, New Jersey 08807, Statele Unite ale Americii | (730) CHATTEM, INC., US 55 Corporate Drive, Bridgewater, NJ 08807, Statele Unite ale Americii | 4125 18.06.2025 |

| 1 | 2 | 3 | 4 | 5 | 6 | 7 | 8 |
|---|-------|--|--|---|--|---|--------------------|
| 3 | Marcă | 002199 05.04.1994 | 3R 2632 | 5/1995 12/1995 10/2004 5/2005 6/2014 6/2024 | (730) MUNDIPHARMA AG, CH St. Alban-Rheinweg 74, 4020 BASEL, Elveția | (730) iNova Pharmaceuticals (Singapore) Pte Ltd., SG One Temasek Avenue, #04-01 Millenia Tower, Singapore 039192, Singapore | 4130 18.06.2025 |
| 4 | Marcă | 051208 23.02.2023 | 38882 | 4/2023 1/2024 | (730) REBEJA Vladimir, MD MD-3731, Sireți, Strășeni, Republica Moldova | (730) Asociația Obștească Fotbal Club "Real Sireți", MD Str. Independenței nr. 49, MD-3731, Sireți, Strășeni, Republica Moldova | 4131 23.06.2025 |
| 5 | Mărci | 044579 12.07.2019 044578 12.07.2019 044993 11.10.2019 051260 03.03.2023 051257 03.03.2023 051259 03.03.2023 | 34117 34365 34390 39526 39611 39612 | 9/2019 10/2020 1/2024 9/2019 12/2020 1/2024 12/2019 1/2021 1/2024 6/2023 7/2024 5/2023 7/2024 | (730) MORARU Viorel, MD Str. Ginta Latină nr. 12, bloc 7, ap. 57, MD-2044, Chișinău, Republica Moldova | (730) MACARI Olesea, MD Str. Cireșilor nr. 77/1, MD-2021, Chișinău, Republica Moldova | 4132 23.06.2025 |
| 6 | Mărci | 003434 02.09.1994 003436 02.09.1994 000855 26.01.1994 | 3R 2191 3R 2192 3R 2765 | 11/1995 10/2004 8/2014 11/2024 8/1995 1/1996 8/2004 4/2014 12/2023 | (730) Procter & Gamble Holding GmbH, DE Sulzbacher Str. 40, 65824 Schwalbach am Taunus, Germania | (730) The Procter & Gamble Company, US One Procter & Gamble Plaza, Cincinnati, Ohio, 45202, Statele Unite ale Americii | 4133 24.06.2025 |
| 7 | Marcă | 036648 05.03.2015 | 27836 | 4/2015 2/2016 | (730) SAȘCOV Alexandr, MD Str. A. Pușkin nr. 41, ap. 9, MD-2012, Chișinău, Republica Moldova | (730) AETOS-BORDEI S.R.L., societate comercială, MD Str. Rabbi Țirilson nr. 4, MD-2005, Chișinău, Republica Moldova | 4134 24.06.2025 |

| 1 | 2 | 3 | 4 | 5 | 6 | 7 | 8 |
|----|---------------------------------------|---|---------------------------------|------------------------------|--|--|--------------------|
| 8 | Mărci | 047058 0.11.2020 047059 10.11.2020 047060 10.11.2020 | 35998 35999 36000 | 4/2021 2/2022 | (730) Alibaba Group Holding Limited, KY Fourth Floor, One Capital Place, P.O.Box 847, George Town, Grand Cayman, Insulele Cayman | (730) ALIBABA INNOVATION PRIVATE LIMITED, SG 51 Bras Basah Road, #03-06 Lazada One, Singapore 189554, Singapore | 4135 24.06.2025 |
| 9 | Cerere de înregistrare a mărcii | 053651 12.06.2024 | - | 8/2024 | (730) RONIX S.R.L., firmă, MD Str. Feredeului nr. 12, of. 7, MD-2005, Chişinău, Republica Moldova | (730) Best Tobacco OOO, RU Ul. Nizhegorodskaya, str. 29-33, p. 7, floor 2, room 7201, 109052, Moscova, Federația Rusă | 4136 24.06.2025 |
| 10 | Cerere de înregistrare a mărcii | 053702 05.07.2024 | - | 9/2024 | (730) PUZUR Lilian, MD Str. Trandafirilor nr. 11/5, ap. 33, MD-2028, Chişinău, Republica Moldova | (730) GUANGZHOU COLORITE COSMETIC LTD., CN NO. 18, FENG YING ROAD, CONGHUA ECONOMIC AND TECHNOLOGICAL DEVELOPMENT ZONE, GUANGZHOU, China | 4137 25.06.2025 |
| 11 | Marcă | 044547 03.07.2019 | 33785 | 9/2019 7/2020 | (730) BESCHIERU Nichita, MD Str. Nicolae Milescu Spătarul nr. 23, ap. 79, MD-2075, Chişinău, Republica Moldova PASCARU Adrian, MD Str. Nicolae Milescu Spătarul nr. 19, ap. 3, MD-2075, Chişinău, Republica Moldova | (730) ŞOŞEV Vasili, MD Str. S. Lazo nr.107, MD-7422, Tvardița, Taraclia, Republica Moldova | 4138 25.06.2025 |
| 12 | Marcă | 035805 9.09.2014 | 27039 | 10/2014 7/2015 11/2024 | (730) MS-ILPEX S.R.L., MD Str. Petricani nr. 21/3, MD-2059, Chişinău, Republica Moldova | (730) QualityClean, MD Str. Petricani nr. 21/3, MD-2059, Chişinău, Republica Moldova | 4139 26.06.2025 |
| 13 | Marcă | 047094 14.11.2020 | 35951 | 2/2021 2/2022 | (730) SVG AUTO STORE S.R.L., MD Str. Vladimir Korolenko nr. 5, ap.(of.) 45, MD-2065, Chişinău, Republica Moldova | (730) GÎDEI Sergiu, MD Str. Drumul Schinoasei nr. 138/3, MD-2011, Chişinău, Republica Moldova | 4140 26.06.2025 |

FA9A Lista cererilor de brevet de invenție retrase

Se publică următoarele date: numărul curent, codul țării conform normei ST. 3 OMPI, numărul depozitului, data depozitului, numărul BOPI în care a fost publicată cererea de brevet de invenție, articolul din Legea nr.50/2008 în baza căruia a fost retrasă cererea.

| Nr. crt. | Cod ST. 3 OMPI | (21) Nr. depozit | (22) Data depozit | (41) Nr. BOPI | Art. |
|----------|----------------|------------------|-------------------|---------------|----------------|
| 1 | MD | a 2023 0017 | 2023.05.26 | 11/2024 | 91 (1), (2) |
| 2 | US | a 2021 0033 | 2019.10.29 | 10/2021 | 46, art. 91(2) |

MM4A Lista brevetelor de invenție a căror valabilitate a încetat înainte de termen prin neachitarea taxei de menținere în vigoare a brevetului, conform art. 68 din Legea nr. 50/2008 (cu dreptul de restabilire)

Se publică următoarele date: numărul curent, titularul și codul țării conform normei ST.3 OMPI, numărul brevetului, numărul depozitului, data depozitului, data încetării valabilității.

| Nr. crt. | (73) Titular, cod ST.3 OMPI | (11) Nr. brevet | (21) Nr. depozit | (22) Data depozit | Data încetării valabilității |
|----------|--|-----------------|------------------|-------------------|------------------------------|
| 1 | COVALENCO Nicolae Pavel, MD; NEGURA Ion, MD | 4692 | a 2018 0093 | 2018.11.02 | 2024.11.02 |
| 2 | INSTITUȚIA PUBLICĂ UNIVERSITATEA DE STAT DIN MOLDOVA, MD | 4712 | a 2019 0081 | 2019.11.13 | 2024.11.13 |
| 3 | INSTITUȚIA PUBLICĂ UNIVERSITATEA DE STAT DIN MOLDOVA, MD | 4742 | a 2019 0082 | 2019.11.15 | 2024.11.15 |
| 4 | UNIVERSITATEA TEHNICĂ A MOLDOVEI, MD | 4790 | a 2020 0059 | 2019.11.05 | 2024.11.05 |

FA9Y Lista cererilor de brevet de invenție de scurtă durată retrase

Se publică următoarele date: numărul curent, codul țării conform normei ST. 3 OMPI, numărul depozitului, data depozitului, numărul BOPI în care a fost publicată cererea de brevet de invenție, articolul din Legea nr.50/2008 în baza căruia a fost retrasă cererea.

| Nr. crt. | Cod ST. 3 OMPI | (21) Nr. depozit | (22) Data depozit | (41) Nr. BOPI | Art. |
|----------|----------------|------------------|-------------------|---------------|----------------|
| 1 | MD | s 2023 0091 | 2023.11.07 | 5/2025 | 46, art. 91(2) |

FC9Y Lista cererilor de brevet de invenție de scurtă durată respinse

Se publică următoarele date: numărul curent, codul țării conform ST. 3 OMPI, numărul depozitului, data depozitului, numărul BOPI în care a fost publicată cererea de brevet de invenție, articolul din Legea nr.50/2008 în baza căruia a fost respinsă cererea.

| Nr. crt. | Cod ST. 3 OMPI | (21) Nr. depozit | (22) Data depozit | (41) Nr. BOPI | Art. |
|----------|----------------|------------------|-------------------|---------------|-------|
| 1 | MD | s 2024 0074 | 2024.08.14 | - | 12(1) |
| 2 | MD | s 2024 0106 | 2024.11.05 | - | 12(1) |

MM9Y Lista brevetelor de invenție de scurtă durată a căror valabilitate a încetat înainte de termen prin neachitarea taxei de menținere în vigoare a brevetului, conform art. 68 din Legea nr. 50/2008 (cu dreptul de restabilire)

Se publică următoarele date: numărul curent, titularul și codul țării conform normei ST.3 OMPI, numărul brevetului, numărul depozitului, data depozitului, data încetării valabilității.

| Nr. crt. | (73) Titular, cod ST.3 OMPI | (11) Nr. brevet | (21) Nr. depozit | (22) Data depozit | Data încetării valabilității |
|----------|--------------------------------------|-----------------|------------------|-------------------|------------------------------|
| 1 | UNIVERSITATEA TEHNICĂ A MOLDOVEI, MD | 1476 | s 2019 0114 | 2019.11.15 | 2024.11.15 |
| 2 | APOSTOL Gheorghe, MD | 1714 | s 2022 0086 | 2022.11.02 | 2024.11.02 |

MM9Y Lista brevetelor de invenție de scurtă durată a căror valabilitate a încetat înainte de termen prin neachitarea taxei de menținere în vigoare a brevetului, conform art. 68 din Legea nr. 50/2008, pentru care termenul de restabilire a expirat

Se publică următoarele date: numărul curent, titularul și codul țării conform normei ST. 3 OMPI, numărul brevetului, numărul depozitului, data depozitului, data încetării valabilității.

| Nr. crt. | (73) Titular, cod ST. 3 OMPI | (11) Nr. brevet | (21) Nr. depozit | (22) Data depozit | Data încetării valabilității |
|----------|--------------------------------------|-----------------|------------------|-------------------|------------------------------|
| 1 | ZUGRAV Vasile, MD; CHELE Nicolae, MD | 1503 | s 2020 0122 | 2020.10.05 | 2023.10.05 |

ND4Y Lista brevetelor de invenție de scurtă durată al căror termen de valabilitate a fost prelungit

Se publică următoarele date: numărul curent, numărul brevetului, numărul depozitului, data depozitului, titularul, data expirării termenului de valabilitate a brevetului, data expirării termenului de valabilitate prelungit.

| Nr. crt. | (11) Nr. brevet | (21) Nr. depozit | (22) Data depozit | (73) Titular | Data expirării termenului de valabilitate a brevetului | Data expirării termenului de valabilitate prelungit |
|----------|-----------------|------------------|-------------------|----------------|--|---|
| 1 | 1482 | s 2020 0034 | 2020.03.26 | ASTRATA AG, CH | 2026.03.26 | 2030.03.26 |
| 2 | 1483 | s 2020 0036 | 2020.03.26 | ASTRATA AG, CH | 2026.03.26 | 2030.03.26 |

MK4A Lista brevetelor de invenție de scurtă durată a căror valabilitate a expirat

Se publică următoarele date: numărul curent, titularul și codul țării conform normei ST.3 OMPI, numărul brevetului, numărul depozitului, data depozitului, data expirării duratei de valabilitate.

| Nr. | (73) Titular, cod ST.3 OMPI | (11) Nr. brevet | (21) Nr. depozit | (22) Data depozit | Data expirării duratei de valabilitate |
|-----|--|-----------------|------------------|-------------------|--|
| 1 | KOTLEAROV Alexandr, MD | 998 | s 2015 0077 | 2015.06.10 | 2025.06.10 |
| 2 | AGENȚIA NAȚIONALĂ PENTRU SĂNĂTATE PUBLICĂ A MINISTERULUI SĂNĂTĂȚII AL REPUBLICII MOLDOVA, MD | 1412 | s 2019 0049 | 2019.04.24 | 2025.04.24 |

MM4E Lista brevetelor europene validate a căror valabilitate a încetat înainte de termen prin neachitarea taxei de menținere în vigoare a brevetului, conform art. 68 din Legea nr. 50/2008 (cu dreptul de restabilire)

Se publică următoarele date: numărul curent, titularul și codul țării conform normei ST.3 OMPI, numărul brevetului, numărul depozitului MD/EP, data depozitului, data încetării valabilității.

| Nr. crt. | (73) Titular, cod ST.3 OMPI | (11) Nr. brevet | (21) Nr. depozit MD/EP | (22) Data depozit | Data încetării valabilității |
|----------|---|-----------------|---------------------------|-------------------|------------------------------|
| 1 | CALITHERA BIOSCIENCES INC., US; | MD/EP 3368541 | e 2018 0870 16860883.4 | 2016.10.28 | 2024.10.28 |
| 2 | REDCOAT SOLUTIONS, INC., US; | MD/EP 3370515 | e 2018 0894 16858381.3 | 2016.10.21 | 2024.10.21 |
| 3 | DAIICHI SANKYO COMPANY LIMITED, JP; | MD/EP 3519398 | e 2019 0863 17780169.3 | 2017.09.28 | 2024.09.28 |
| 4 | MERCK SHARP & DOHME LLC, US; | MD/EP 3523287 | e 2019 0899 17784507.0 | 2017.10.02 | 2024.10.02 |
| 5 | ARRAY BIOPHARMA INC., US; | MD/EP 3523302 | e 2019 0907 17787844.4 | 2017.10.10 | 2024.10.10 |
| 6 | LES LABORATOIRES SERVIER, FR; NOVARTIS AG, CH; | MD/EP 3532067 | e 2019 0973 17787939.2 | 2017.10.27 | 2024.10.27 |
| 7 | ABBVIE INC., US; | MD/EP 3691692 | e 2020 0822 18797311.0 | 2018.10.12 | 2024.10.12 |
| 8 | ELI LILLY AND COMPANY, US; | MD/EP 3707133 | e 2020 0935 18801226.4 | 2018.10.30 | 2024.10.30 |

MM4E Lista brevetelor europene validate a căror valabilitate a încetat înainte de termen prin neachitarea taxei de menținere în vigoare a brevetului, conform art. 68 din Legea nr. 50/2008, pentru care termenul de restabilire a expirat

Se publică următoarele date: numărul curent, titularul și codul țării conform normei ST. 3 OMPI, numărul brevetului, numărul depozitului MD/EP, data depozitului, data încetării valabilității.

| Nr. crt. | (73) Titular, cod ST. 3 OMPI | (11) Nr. brevet | (21) Nr. depozit MD/EP | (22) Data depozit | Data încetării valabilității |
|----------|---|-----------------|---------------------------|-------------------|------------------------------|
| 1 | ARAGON PHARMACEUTICALS INC., US; | MD/EP 3226842 | e 2017 0153 15817642.0 | 2015.12.03 | 2023.12.03 |
| 2 | ARAGON PHARMACEUTICALS, INC., US; | MD/EP 3226843 | e 2017 0154 15820351.3 | 2015.12.03 | 2023.12.03 |
| 3 | ARAGON PHARMACEUTICALS INC., US; | MD/EP 3233823 | e 2017 0211 15828426.5 | 2015.12.17 | 2023.12.17 |
| 4 | IMMATICS BIOTECHNOLOGIES GMBH, DE; | MD/EP 3236985 | e 2017 0224 15813809.9 | 2015.12.16 | 2023.12.16 |
| 5 | JANSSEN VACCINES & PREVENTION B.V., NL; | MD/EP 3390430 | e 2018 1009 16822410.3 | 2016.12.15 | 2023.12.15 |
| 6 | IMMATICS BIOTECHNOLOGIES GMBH, DE; | MD/EP 3394084 | e 2018 1036 16802063.4 | 2016.11.29 | 2023.11.29 |
| 7 | IMMATICS BIOTECHNOLOGIES GMBH, DE; | MD/EP 3545965 | e 2019 1122 19170191.1 | 2015.12.16 | 2023.12.16 |
| 8 | IMMATICS BIOTECHNOLOGIES GMBH, DE; | MD/EP 3551221 | e 2019 1170 17829609.1 | 2017.12.07 | 2023.12.07 |
| 9 | JANSSEN VACCINES & PREVENTION B.V., NL; | MD/EP 3584252 | e 2020 0025 19186284.6 | 2016.12.15 | 2023.12.15 |
| 10 | IMMATICS BIOTECHNOLOGIES GMBH, DE; | MD/EP 3616706 | e 2020 0241 19199098.5 | 2015.12.16 | 2023.12.16 |
| 11 | IMMATICS BIOTECHNOLOGIES GMBH, DE; | MD/EP 3626729 | e 2020 0298 19199101.7 | 2015.12.16 | 2023.12.16 |
| 12 | IMMATICS BIOTECHNOLOGIES GMBH, DE; | MD/EP 3626731 | e 2020 0300 19199125.6 | 2015.12.16 | 2023.12.16 |

TH4A Publicarea traducerii corectate a fascicului de brevet european validat în Republica Moldova/ Publication of the corrected translation of the European patent specification validated in the Republic of Moldova/

Brevetul european validat conferă aceleași drepturi ca și cele conferite de un brevet, în conformitate cu Legea nr. 50/2008 privind protecția invențiilor, de la data publicării de către OEB a mențiunii privind eliberarea brevetului.

A validated European patent shall confer as from the date of publication of the mention of the issuance of the patent by the EPO the same rights as would be conferred by a patent in accordance with the Law No. 50/2008 on the Protection of Inventions.

- (11) MD/EP 3986890 (13) T3
 (15) Descriere, Revendicări
 (51) Int.Cl.: C07D 413/06 (2006.01.01)
 A61K 31/41 (2006.01.01)
 A61K 31/4192 (2006.01.01)
 A61K 31/4402 (2006.01.01)
 A61K 31/497 (2006.01.01)
 A61K 31/506 (2006.01.01)
 A61P 35/00 (2006.01.01)
 (21) e 2022 0478
 (96) 20743773.2, 2020.06.16
 (97) 3986890, 2022.04.27
 (80) EPB nr. 46/2023, 2023.11.15
 (87) WO 2020/254946, 2020.12.24
 (31) 201962863199P; 201962953223P;
 202063025278P
 (32) 2019.06.18; 2019.12.24; 2020.05.15
 (33) US; US; US
 (71)(73) PFIZER INC., US; CTXT PTY LTD, AU
 (72) BOZIKIS Ylva Elisabet Bergman, AU;
 BRODSKY Oleg, US; CAMERINO Michelle Ang,
 AU; GREASLEY Samantha Elizabeth, US;
 HOFFMAN Robert Louis, US; KUMPF Robert
 Arnold, US; KUNG Pei-Pei, US; RICHARDSON
 Paul Francis, US; STUPPLE Paul Anthony, AU;
 SUTTON Scott Channing, US
 (74) LAZICOV Tatiana
 (54) Derivați de benzisoxazol sulfonamidă

(57) Prezenta invenție se referă la compuși cu formula (I) sau la sărurile lor farmaceutic acceptabile, în care Inelul A, R1-R8 și n au semnificațiile definite în prezentul document. Noii derivați de benzisoxazol sulfonamidă sunt utili în tratamentul creșterii anormale a celulelor, cum ar fi cancerul, la pacienți. Alte variante de realizare se referă la compoziții farmaceutice cu conținut de compuși și la metode de utilizare a compușilor și compozițiilor în tratamentul creșterii anormale a celulelor la pacienți.

Revendicări: 20

Figuri: 1

Secvențe: 7

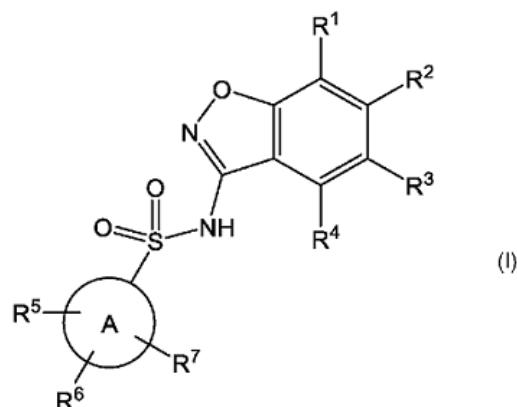

Lista cererilor de înregistrare a mărcilor retrase

Se publică următoarele date: numărul curent, numărul de depozit, data de depozit, data retragerii cererii, motivele de retragere în conformitate cu Legea nr. 38/2008, numărul BOPI în care a fost publicată cererea de înregistrare a mărcii.

| Nr. crt. | (210) Nr. de depozit | (220) Data de depozit | Data retragerii | Motivele de retragere | Nr. BOPI |
|----------|-------------------------|--------------------------|-----------------|-----------------------|----------|
| 1 | 052074 | 16.08.2023 | 30.06.2025 | Art. 44 (4) a | 10/2023 |
| 2 | 052272 | 27.09.2023 | 30.06.2025 | Art. 44 (4) a | 11/2023 |
| 3 | 052324 | 04.10.2023 | 06.06.2025 | Art. 44 (4) a | 12/2023 |
| 4 | 052455 | 01.11.2023 | 30.06.2025 | Art. 44 (4) a | 12/2023 |
| 5 | 052467 | 03.11.2023 | 06.06.2025 | Art. 44 (4) a | 12/2023 |
| 6 | 052558 | 23.11.2023 | 06.06.2025 | Art. 44 (4) a | 1/2024 |
| 7 | 052567 | 27.11.2023 | 30.06.2025 | Art. 44 (4) a | 1/2024 |
| 8 | 052627 | 06.12.2023 | 30.06.2025 | Art. 44 (4) a | 2/2024 |
| 9 | 052779 | 12.01.2024 | 06.06.2025 | Art. 44 (4) a | 3/2024 |
| 10 | 052847 | 23.01.2024 | 06.06.2025 | Art. 44 (4) a | 3/2024 |
| 11 | 052903 | 31.01.2024 | 06.06.2025 | Art. 44 (4) a | 3/2024 |
| 12 | 053046 | 28.02.2024 | 30.06.2025 | Art. 44 (4) a | 4/2024 |

Renunțări la mărci

În baza declarației de renunțare nr. **2824** din **26.05.2025** depuse de către titularul **TAROL-DD S.R.L., MD**, Str. Jubiliară nr. 41a, MD-2019, Codru, Chișinău, Republica Moldova și prin decizia AGEPI nr. **7339** din **10.06.2025**, a fost acceptată renunțarea la marca nr. **39812**.

Lista cererilor de înregistrare a mărcilor respinse







Se publică următoarele date: numărul curent, numărul de depozit, data de depozit, denumirea mărcii, solicitantul și codul țării conform normei ST.3 OMPI, data expedierii deciziei de respingere, numărul BOPI în care a fost publicată cererea de înregistrare a mărcii.



| Nr crt. | (210) Nr. de depozit | (220) Data de depozit | (540) Reproducerea mărcii | (730) Solicitant cod ST.3 OMPI | Data expedierii deciziei de respingere | (441) Nr. BOPI |
|---------|-------------------------|--------------------------|---|---|--|-------------------|
| 1 | 2 | 3 | 4 | 5 | 6 | 7 |
| 1 | 047912 | 13.04.2021 | FAVORIT ФАВОРИТ | BUCURIA S.A., MD | 13.06.2025 | 7/2021 |
| 2 | 052105 | 21.08.2023 |  | ELDOR-TOP S.R.L., MD | 19.06.2025 | 10/2023 |
| 3 | 053740 | 12.07.2024 | FORNELLO | ZAICENCO Svetlana, MD | 10.06.2025 | 9/2024 |
| 4 | 053827 | 05.08.2024 | YAMATO | TERMO MODERN S.R.L., MD | 10.06.2025 | 10/2024 |
| 5 | 053865 | 08.08.2024 | PROFESIILE VIITORULUI | ASOCIAȚIA COMPANIILOR DE CREAȚIE DIN MOLDOVA, asociație obștească, MD | 10.06.2025 | 10/2024 |
| 6 | 053882 | 13.08.2024 | RENTIMOBIL | RENTIMOBIL S.R.L., MD | 10.06.2025 | 10/2024 |
| 7 | 053900 | 18.08.2024 | Dietic | LA TENNIS GROUP S.R.L., MD | 24.06.2025 | 11/2024 |
| 8 | 053909 | 20.08.2024 | RABLA LA OCHEI | TENSA ART DESIGN S.R.L., MD | 24.06.2025 | 10/2024 |

| 1 | 2 | 3 | 4 | 5 | 6 | 7 |
|----|--------|------------|---------------------------------|------------------------------------|------------|---------|
| 9 | 053914 | 20.08.2024 | ZENOVU | TENSA ART DESIGN S.R.L., MD | 24.06.2025 | 11/2024 |
| 10 | 053921 | 20.08.2024 | RABLA LA OCHELARII DE VE | TENSA ART DESIGN S.R.L., MD | 24.06.2025 | 10/2024 |
| 11 | 053933 | 19.08.2024 | Алгидекс | Joint-stock company „Alium”, RU | 10.06.2025 | 10/2024 |
| 12 | 053940 | 20.08.2024 | НУРАЛГИН | Joint-stock company „Alium”, RU | 10.06.2025 | 10/2024 |

Lista certificatelor de înregistrare a mărcilor al căror termen de valabilitate a expirat (inclusiv termenul de grație) conform art. 16 (5) din Legea nr. 38/2008

Se publică următoarele date: numărul curent, numărul de ordine al înregistrării, numărul de depozit, reproducerea mărcii, data expirării valabilității, titularul și codul țării conform normei ST. 3 OMPI.

| Nr. crt. | (111/116) Numărul de ordine al înregistrării | (210) Numărul de depozit | (540) Reproducerea mărcii | (181/186) Data expirării valabilității | (730) Titularul, cod ST. 3 OMPI |
|----------|---|-----------------------------|---|---|---|
| 1 | 2 | 3 | 4 | 5 | 6 |
| 1 | 2R 2141 | 003452 | H-B-VAX | 07.12.2024 | Merck Sharp & Dohme Corp., US One Merck Drive, Whitehouse Station, New Jersey 08889, Statele Unite ale Americii |
| 2 | 2R 2164 | 003545 | ULTIMAX | 15.12.2024 | J. & P. COATS, LIMITED, GB 1 George Square, Glasgow G2 1AL, Scoția, Regatul Unit |
| 3 | 2R 2166 | 003548 | GRAL | 15.12.2024 | J. & P. COATS, LIMITED, GB 1 George Square, Glasgow G2 1AL, Scoția, Regatul Unit |
| 4 | 2R 2167 | 003549 | KOBAN | 15.12.2024 | J. & P. COATS, LIMITED, GB 1 George Square, Glasgow G2 1AL, Scoția, Regatul Unit |
| 5 | 2R 2169 | 003551 |  | 15.12.2024 | J. & P. COATS, LIMITED, GB 1 George Square, Glasgow G2 1AL, Scoția, Regatul Unit |
| 6 | 2R 2170 | 003552 | GRAMAX | 15.12.2024 | J. & P. COATS, LIMITED, GB 1 George Square, Glasgow G2 1AL, Scoția, Regatul Unit |
| 7 | 2R 2171 | 003553 | DRIMA | 15.12.2024 | J. & P. COATS, LIMITED, GB 1 George Square, Glasgow G2 1AL, Scoția, Regatul Unit |
| 8 | 2R 2174 | 003556 | ELDORADO | 15.12.2024 | J. & P. COATS, LIMITED, GB 1 George Square, Glasgow G2 1AL, Scoția, Regatul Unit |
| 9 | 2R 2176 | 003558 |  | 15.12.2024 | J. & P. COATS, LIMITED, GB 1 George Square, Glasgow G2 1AL, Scoția, Regatul Unit |
| 10 | 2R 2291 | 003391 | EQVALAN | 07.12.2024 | MERIAL, a corporation organized under the Laws of France, FR 29 avenue Tony Garnier 69007 Lyon, Franța |
| 11 | 2R 2506 | 003679 |  | 20.12.2024 | Kenvue Inc., US 199 Grandview Road, Skillman, NJ 08558, Statele Unite ale Americii |
| 12 | 2R 2508 | 003684 | XANAX | 20.12.2024 | UPJOHN US 2 LLC, US 235 East 42nd Street, New York, N.Y. 10017, Statele Unite ale Americii |
| 13 | 2R 2589 | 003604 |  | 15.12.2024 | Japan Tobacco Inc., JP 1-1, Toranomom 4-chome, Minato-ku, Tokyo, Japonia |
| 14 | 2R 2590 | 003622 | VANTAGE | 16.12.2024 | Japan Tobacco Inc., JP 1-1, Toranomom 4-chome, Minato-ku, Tokyo, Japonia |
| 15 | 2R 2605 | 003627 |  | 16.12.2024 | Japan Tobacco Inc., JP 1-1, Toranomom 4-chome, Minato-ku, Tokyo, Japonia |
| 16 | 2R 2615 | 003645 |  | 19.12.2024 | REVLON CONSUMER PRODUCTS CORPORATION, corporația statului Delaware, US 237 Park Avenue, New York, New York 10017, Statele Unite ale Americii |

| 1 | 2 | 3 | 4 | 5 | 6 |
|----|---------|--------|---|------------|---|
| 17 | 2R 2616 | 003646 | FLEX | 19.12.2024 | REVLON CONSUMER PRODUCTS CORPORATION, corporația statului Delaware, US 237 Park Avenue, New York, New York 10017, Statele Unite ale Americii |
| 18 | 2R 2619 | 003649 | REVLON ZP 11 | 19.12.2024 | REVLON CONSUMER PRODUCTS CORPORATION, corporația statului Delaware, US 237 Park Avenue, New York, New York 10017, Statele Unite ale Americii |
| 19 | 2R 2622 | 003663 | ATGAM | 20.12.2024 | PHARMACIA & UPJOHN COMPANY LLC, US 7000 Portage Road, Kalamazoo, Michigan 49001, Statele Unite ale Americii |
| 20 | 2R 2648 | 003652 | ARENA | 20.12.2024 | ARENA DISTRIBUTION S.A., CH Via Maggio 1, 6900 Lugano, Elveția |
| 21 | 2R 2672 | 003837 | SPORTAK | 28.12.2024 | FMC Agro Singapore Pte. Ltd., SG 10 Marina Boulevard, #40-01, Marina Bay Financial Centre, Singapore 018983, Singapore |
| 22 | 2R 2678 | 003509 |  | 12.12.2024 | CORDIER, FR 1, rue de la Seiglière,, 33800 Bordeaux, Franța |
| 23 | 2R 2685 | 004007 | Эскузан | 30.12.2024 | AWD.pharma GmbH & Co. KG, DE Leipziger Strasse 7-13, D-01097 Dresden, Germania |
| 24 | 2R 2715 | 004047 | LIBBY'S | 30.12.2024 | Libby's Brand Holding Limited, VG Road Town, Tortola, Insulele Virgine Britanice |
| 25 | 2R 2732 | 003624 | SALEM | 16.12.2024 | Japan Tobacco Inc., JP 1-1, Toranomom 4-chome, Minato-ku, Tokyo, Japonia |
| 26 | 2R 2748 | 003864 | M & R | 28.12.2024 | BACARDI & COMPANY LIMITED, LI Aeulestrasse 5, Postfach 470, FL-9490 Vaduz, Liechtenstein |
| 27 | 2R 2753 | 003770 | BORKUM RIFF | 15.12.2024 | Scandinavian Tobacco Group Assens A/S, DK Tobaksvej 1, 5610 Assens, Danemarca |
| 28 | 2R 2862 | 003918 | HYTREL | 30.12.2024 | DuPont Polymers, Inc., US 974 Centre Road, Wilmington, DE 19805, Statele Unite ale Americii |
| 29 | 2R 2885 | 003885 |  | 12.12.2024 | BRISTOL-MYERS SQUIBB COMPANY, a corporation of the State of Delaware, US Route 206 & Province Line Road, Princeton, New Jersey 08543, Statele Unite ale Americii |
| 30 | 2R 2992 | 003933 | TEFZEL | 30.12.2024 | E.I. du Pont de Nemours and Company, US 1007 Market Street, Wilmington, Delaware , 19898, Statele Unite ale Americii |
| 31 | 2R 2996 | 003942 | SUVA | 30.12.2024 | E.I. du Pont de Nemours and Company, US 1007 Market Street, Wilmington, Delaware , 19898, Statele Unite ale Americii |
| 32 | 2R 3006 | 003891 | DUNHILL | 14.12.2024 | ALFRED DUNHILL LIMITED, GB 15 HILL STREET, LONDON W1J 5QT, Regatul Unit |
| 33 | 2R 3017 | 003774 | RUST-BAN | 26.12.2024 | Exxon Mobil Corporation, US 22777 Springwoods Village Parkway, Spring, TX 77389, Statele Unite ale Americii |
| 34 | 2R 3024 | 003823 |  | 28.12.2024 | Warner Music UK Limited, GB 27 Wrights Lane, London W8 5SW, Regatul Unit |
| 35 | 2R 3025 | 004003 | Eminence | 30.12.2024 | EMINENCE (Société par Actions Simplifiée), FR Route de Gallargues, 30470 Aimargues, Franța |
| 36 | 2R 3027 | 004305 | GARAMYCIN | 29.12.2024 | Merck Sharp & Dohme Corp., US One Merck Drive, Whitehouse Station, New Jersey 08889, Statele Unite ale Americii |
| 37 | 2R 3028 | 004306 | ГАРАМИЦИН | 29.12.2024 | Merck Sharp & Dohme Corp., US One Merck Drive, Whitehouse Station, New Jersey 08889, Statele Unite ale Americii |
| 38 | 2R 3036 | 004462 | JANTZEN | 30.12.2024 | Jantzen Apparel, LLC., a Delaware limited liability company, US 3000 NW 107 Ave, Miami, FL, 33172, Statele Unite ale Americii |
| 39 | 2R 3037 | 004463 |  | 30.12.2024 | Jantzen Apparel, LLC., a Delaware limited liability company, US 3000 NW 107 Ave, Miami, FL, 33172, Statele Unite ale Americii |
| 40 | 2R 3040 | 004517 | SYSTHANE | 30.12.2024 | Dow AgroSciences LLC, US 9330 Zionsville Road, Indianapolis, Indiana 46268, Statele Unite ale Americii |

| 1 | 2 | 3 | 4 | 5 | 6 |
|----|---------|--------|---|------------|--|
| 41 | 2R 3061 | 003944 |  | 30.12.2024 | DuPont Specialty Products USA, LLC, US Building 304, Experimental Station, 200 Powder Mill Road, Wilmington, DE 19803, Statele Unite ale Americii |
| 42 | 2R 3079 | 004321 | ALL | 30.12.2024 | Unilever Global IP Limited, GB Port Sunlight, Wirral, Merseyside, Regatul Unit |
| 43 | 2R 3084 | 004326 | CORAL | 30.12.2024 | Unilever Global IP Limited, GB Port Sunlight, Wirral, Merseyside, Regatul Unit |
| 44 | 2R 3087 | 004329 |  | 30.12.2024 | Unilever Global IP Limited, GB Port Sunlight, Wirral, Merseyside, Regatul Unit |
| 45 | 2R 3090 | 004333 | RADION | 30.12.2024 | Unilever Global IP Limited, GB Port Sunlight, Wirral, Merseyside, Regatul Unit |
| 46 | 2R 3097 | 004340 | VIM | 30.12.2024 | Coswell S.p.A., IT Via P. Gobetti 4, Funo di Argelato, Italia |
| 47 | 2R 3100 | 004344 | PITT-CHAR | 30.12.2024 | PPG INDUSTRIES OHIO, INC., a corporation organized and existing under the laws of the State of Delaware, US 3800 West 143rd Street, Cleveland, Ohio 44111, Statele Unite ale Americii |
| 48 | 2R 3117 | 003908 |  | 29.12.2024 | CANDY HOOVER GROUP S.R.L., IT Via Comolli 16, 20861 Brugherio, Monza e Brianza, Italia |
| 49 | 2R 3118 | 003909 | HOOVER | 29.12.2024 | CANDY HOOVER GROUP S.R.L., IT Via Comolli 16, 20861 Brugherio, Monza e Brianza, Italia |
| 50 | 2R 3119 | 003951 | | 28.12.2024 | Schott Aktiengesellschaft, DE Hattenbergstrasse 10, 55122 Mainz, Germania |
| 51 | 2R 3161 | 004060 |  | 20.12.2024 | ATLANTIC RECORDING CORPORATION, corporația statului Delaware, US 75 Rockefeller Plaza, New York, 10019, New York, Statele Unite ale Americii |
| 52 | 2R 3162 | 004061 | Wea International | 20.12.2024 | WEA INTERNATIONAL INC., corporația statului Delaware, US 1633 Broadway, New York, New York 10019, Statele Unite ale Americii |
| 53 | 2R 3165 | 004064 | BRISTOL-MYERS | 20.12.2024 | BRISTOL-MYERS SQUIBB COMPANY, a corporation of the State of Delaware, US Route 206 & Province Line Road, Princeton, New Jersey 08543, Statele Unite ale Americii |
| 54 | 2R 3166 | 004066 |  | 20.12.2024 | WBR/SIRE VENTURES, INC., US 3300 Warner Boulevard, Burbank California 91505, Statele Unite ale Americii |
| 55 | 2R 3186 | 004078 |  | 27.12.2024 | WEA INTERNATIONAL INC., corporația statului Delaware, US 1633 Broadway, New York, New York 10019, Statele Unite ale Americii |
| 56 | 2R 3194 | 004120 | FINDUS | 30.12.2024 | Findus Sverige Aktiebolag, SE 267 81 Bjuv, Suedia |
| 57 | 2R 3197 | 004401 | MIACALCIC | 20.12.2024 | Novartis AG, CH 4002 Basel, Elveția |
| 58 | 2R 3204 | 004747 | BUENDIA | 26.12.2024 | FEDERACION NACIONAL DE CAFETEROS DE COLOMBIA, CO Calle 73 No 8-13, Bogota, Columbia |
| 59 | 2R 3206 | 004750 | RELIFEX | 30.12.2024 | MEDA AB, SE Box 906, 170 09 Solna, Suedia |
| 60 | 2R 3230 | 003732 | MITCHUM | 19.12.2024 | REVLON CONSUMER PRODUCTS CORPORATION, corporația statului Delaware, US 237 Park Avenue, New York, New York 10017, Statele Unite ale Americii |
| 61 | 2R 3235 | 004154 | STENDHAL | 30.12.2024 | STENDHAL, Société par Actions Simplifiée, FR 76-78 Avenue des Champs Elysees 75008, Paris, Franța |
| 62 | 2R 3240 | 004225 | CELESTODERM-V | 29.12.2024 | Merck Sharp & Dohme Corp., US One Merck Drive, Whitehouse Station, New Jersey 08889, Statele Unite ale Americii |
| 63 | 2R 3259 | 004111 | F A S T | 30.12.2024 | MINERVA S.A. EDIBLE OILS & FOODS ENTERPRISES, GR 165 Tatoiou Ave. & Odysseos, GR-144 52 METAMORPHOSIS, ATTIKA, Grecia |

| 1 | 2 | 3 | 4 | 5 | 6 |
|----|---------|--------|---|------------|---|
| 64 | 2R 3302 | 004422 | DAY NURSE | 30.12.2024 | GlaxoSmithKline Consumer Healthcare (UK) IP Limited, GB 980 Great West Road, Brentford, Middlesex, TW8 9GS, Anglia, Regatul Unit |
| 65 | 2R 3339 | 004800 |  | 26.12.2024 | RICA LEVY INTERNATIONAL, FR Zone Industrielle de Carros Nice, 1ère Avenue-10ème rue, B.P.151, 06513 Carros, Franța |
| 66 | 2R 3382 | 004087 |  | 28.12.2024 | NONESUCH RECORDS INC., a Delaware corporation, US 3300 Warner Boulevard, Burbank, California 91505, Statele Unite ale Americii |
| 67 | 2R 3389 | 003804 | BAXTER | 28.12.2024 | BAXTER INTERNATIONAL INC, corporația statului Delaware, US One Baxter Parkway, Deerfield, Illinois, Statele Unite ale Americii |
| 68 | 2R 3390 | 003851 | FIAT | 28.12.2024 | Fiat Group Marketing & Corporate Communication S.p.A., IT Via Nizza 250, 10126 TORINO, Italia |
| 69 | 2R 3396 | 004090 |  | 28.12.2024 | ELEKTRA ENTERTAINMENT GROUP, INC., a Delaware corporation, US 1633 Broadway, New York, New York 10019, Statele Unite ale Americii |
| 70 | 2R 3405 | 003905 |  | 28.12.2024 | NALCO COMPANY, corporația statului Delaware, US 1601 West Diehl Road, Naperville, Illinois, Statele Unite ale Americii |
| 71 | 2R 3453 | 003968 |  | 15.12.2024 | Japan Tobacco Inc., JP 1-1, Toranomon 4-chome, Minato-ku, Tokyo, Japonia |
| 72 | 2R 3461 | 003980 | GOAL | 30.12.2024 | Dow AgroSciences LLC, US 9330 Zionsville Road, Indianapolis, Indiana 46268, Statele Unite ale Americii |
| 73 | 2R 3478 | 003956 |  | 28.12.2024 | BACARDI & COMPANY LIMITED, LI Aeulestrasse 5, Postfach 470, FL - 9490 Vaduz, Liechtenstein |
| 74 | 2R 3483 | 003965 | FREON | 30.12.2024 | E.I. Du Pont de Nemours and Company, US 1007 Market Street, Wilmington, Delaware, 19898, Statele Unite ale Americii |
| 75 | 2R 3487 | 003985 |  | 30.12.2024 | TACO BELL CORP., US 1 Glen Bell Way, Irvine, California 92618, Statele Unite ale Americii |
| 76 | 2R 3489 | 003987 | KARATHANE | 30.12.2024 | Corteve Agriscience LLC, US 9330 Zionsville Road, Indianapolis, Indiana 46268, Statele Unite ale Americii |
| 77 | 2R 3515 | 003701 | AKAI | 22.12.2024 | Phenomenon Agents Limited, VG P.O.Box 957 Offshore Incorporations Centre, Road Town, Tortola, Insulele Virgine Britanice |
| 78 | 2R 3526 | 003712 | Rêve | 22.12.2024 | Triumph Intertrade AG, CH 5330 Bad Zurzach, Elveția |
| 79 | 2R 3527 | 003713 | Poesie | 22.12.2024 | Triumph Intertrade AG, CH 5330 Bad Zurzach, Elveția |
| 80 | 2R 3536 | 003723 | Диана Диана | 22.12.2024 | Triumph Intertrade AG, CH 5330 Bad Zurzach, Elveția |
| 81 | 2R 3550 | 004314 | CUTEX | 30.12.2024 | REVLON CONSUMER PRODUCTS CORPORATION, corporație organizată și existentă conform legilor statului Delaware, US 237 Park Avenue, New York, New York 10017, Statele Unite ale Americii |
| 82 | 2R 3551 | 004316 | ELIZABETH ARDEN | 30.12.2024 | FD MANAGEMENT, INC., US 300 Delaware Avenue, Wilmington, Delaware 19801, Statele Unite ale Americii |
| 83 | 2R 3567 | 003758 | JUAN VALDEZ | 26.12.2024 | FEDERACION NACIONAL DE CAFETEROS DE COLOMBIA, CO Calle 73 No 8-13, Bogotá, Columbia |
| 84 | 2R 3574 | 004142 | CROSSE & BLACKWELL | 30.12.2024 | PRINCES LIMITED, GB Royal Liver Building, Pier Head, Liverpool, L3 1NX, Regatul Unit |
| 85 | 2R 3618 | 004300 | ЦЕЛЕСТОДЕРМ-В | 29.12.2024 | Merck Sharp & Dohme Corp., US One Merck Drive, Whitehouse Station, New Jersey 08889, Statele Unite ale Americii |
| 86 | 2R 3624 | 004200 | ТРАМАЛ | 28.12.2024 | GRÜNENTHAL GMBH, DE Zieglerstrasse 6, 52078 Aachen, Germania |

| 1 | 2 | 3 | 4 | 5 | 6 |
|-----|----------|---------|---|------------|---|
| 87 | 2R 3633 | 004280 | CARLTON | 14.12.2024 | PERNOD, FR 120 avenue du Maréchal Foch, 94000 CRETEIL, Franța |
| 88 | 2R 3799 | 003334 |  | 05.12.2024 | Palm Green Capital Limited, VG Nemours Chambers, Road Town, Tortola, Insulele Virgine Britanice |
| 89 | 2R 3800 | 003335 |  | 05.12.2024 | SUPER GROUP LTD., SG 30 TUAS LINK 2, SINGAPORE 638568, SINGAPORE |
| 90 | 2R 3801 | 003336 |  | 05.12.2024 | SUPER GROUP LTD., SG 30 TUAS LINK 2, SINGAPORE 638568, SINGAPORE |
| 91 | 2R 3845 | 003810 | ЕТОРОФНОС | 06.12.2024 | BRISTOL-MYERS SQUIBB COMPANY, a corporation of the State of Delaware, US Route 206 & Province Line Road, Princeton, New Jersey 08543, Statele Unite ale Americii |
| 92 | 2R 3846 | 003811 | ЕТОРОФОС | 06.12.2024 | BRISTOL-MYERS SQUIBB COMPANY, a corporation of the State of Delaware, US Route 206 & Province Line Road, Princeton, New Jersey 08543, Statele Unite ale Americii |
| 93 | 2R 3862A | 003529A | NOROC | 13.12.2024 | Ministerul Agriculturii și Industriei Alimentare al Republicii Moldova, MD Bd. Ștefan cel Mare și Sfânt nr. 162, MD-2004, Chișinău, Republica Moldova |
| 94 | 2R 3903 | 003483 |  | 09.12.2024 | Open Joint Stock Company „British American Tobacco- Yava”, RU 9, Tretya Ulitsa Yamskogo Polya, 125124, Moscow, Federația Rusă |
| 95 | 2R 3917 | 003686 | CAVERJECT | 20.12.2024 | PHARMACIA & UPJOHN COMPANY LLC, US 7000 Portage Road, Kalamazoo, Michigan 49001, Statele Unite ale Americii |
| 96 | 2R 3921 | 003690 | RESCRIPTOR | 20.12.2024 | PHIVCO-2 LLC, US Corporation Service Company, 251 Little Falls Drive, Wilmington, Delaware 19808, Statele Unite ale Americii |
| 97 | 2R 3923 | 003757 |  | 26.12.2024 | FEDERACION NACIONAL DE CAFETEROS DE COLOMBIA, CO Calle 73 No 8-13, Bogota, Columbia |
| 98 | 2R 3934 | 003328 | HMV | 05.12.2024 | Palm Green Capital Limited, VG Nemours Chambers, Road Town, Tortola, Insulele Virgine (Britanice) |
| 99 | 2R 4054 | 004212 | ДИПРОСПАН | 29.12.2024 | N.V. Organon, NL Kloosterstraat 6, 5349 AB Oss, Olanda |
| 100 | 2R 4058 | 004219 | DIPROSALIC | 29.12.2024 | N.V. Organon, NL Kloosterstraat 6, 5349 AB Oss, Olanda |
| 101 | 2R 4059 | 004220 | DIPROSPAN | 29.12.2024 | N.V. Organon, NL Kloosterstraat 6, 5349 AB Oss, Olanda |
| 102 | 2R 4062 | 004224 | ДИПРОСАЛИК | 29.12.2024 | N.V. Organon, NL Kloosterstraat 6, 5349 AB Oss, Olanda |
| 103 | 2R 4063 | 004342 | DELFLEET | 30.12.2024 | PPG Industries Ohio, Inc., corporația statului Delaware, US 3800 West 143 rd Street, Cleveland, Ohio 44111, Statele Unite ale Americii |
| 104 | 2R 4080 | 003531 | MILWARD | 13.12.2024 | NEEDLE INDUSTRIES LIMITED, GB ARROW WORKS, STUDLEY, WARWICKSHIRE, REGATUL UNIT |
| 105 | 2R 4081 | 003532 | PATONS | 13.12.2024 | PATONS & BALDWINS LIMITED, GB LINGFIELD LANE, DARLINGTON, COUNTY DURHAM, REGATUL UNIT |
| 106 | 2R 4082 | 003533 | BEEHIVE | 13.12.2024 | PATONS & BALDWINS LIMITED, GB LINGFIELD LANE, DARLINGTON, COUNTY DURHAM, REGATUL UNIT |
| 107 | 2R 4084 | 003536 | ASTRA | 13.12.2024 | J. & P. COATS, LIMITED, GB 1 George Square, Glasgow G2 1AL, Scoția, Regatul Unit |
| 108 | 2R 4085 | 003537 | SYLKO | 13.12.2024 | J. & P. COATS, LIMITED, GB 1 George Square, Glasgow G2 1AL, Scoția, Regatul Unit |
| 109 | 2R 4086 | 003538 |  | 13.12.2024 | J. & P. COATS, LIMITED, GB 1 George Square, Glasgow G2 1AL, Scoția, Regatul Unit |
| 110 | 2R 4088 | 003563 | MIRAGE | 15.12.2024 | Japan Tobacco Inc., JP 1-1, Toranomon 4-chome, Minato-ku, Tokyo, Japonia |

| 1 | 2 | 3 | 4 | 5 | 6 |
|-----|---------|--------|--|------------|---|
| 111 | 2R 4090 | 003598 | ASPEN | 15.12.2024 | Japan Tobacco Inc., JP 1-1, Toranomom 4-chome, Minato-ku, Tokyo, Japonia |
| 112 | 2R 4094 | 003603 | MAGIC | 15.12.2024 | Japan Tobacco Inc., JP 1-1, Toranomom 4-chome, Minato-ku, Tokyo, Japonia |
| 113 | 2R 4098 | 003740 |  | 23.12.2024 | SAPPORO HOLDINGS LIMITED, JP 20-1, Ebisu 4-chome, Shibuya-ku, Tokyo, 150, Japonia |
| 114 | 2R 4099 | 003780 |  | 26.12.2024 | Japan Tobacco Inc., JP 1-1, Toranomom 4-chome, Minato-ku, Tokyo, Japonia |
| 115 | 2R 4128 | 003824 | GAS-MATIC | 28.12.2024 | DRiV Automotive Inc., US 15701 Technology Drive, Northville, Michigan 48168, Statele Unite ale Americii |
| 116 | 2R 4138 | 004151 | FAMVIR | 30.12.2024 | NOVARTIS AG, CH CH-4002 BASEL, ELVEȚIA |
| 117 | 2R 4156 | 004102 | DON TOMAS | 29.12.2024 | General Cigar Co., Inc., US 10900 Nuckols Road, Suite 100, Glen Allen, VA 23060, Statele Unite ale Americii |
| 118 | 2R 4162 | 004425 | NIGHT NURSE | 30.12.2024 | GlaxoSmithKline Consumer Healthcare (UK) IP Limited, GB 980 Great West Road, Brentford, Middlesex, TW8 9GS, Anglia, Regatul Unit |
| 119 | 2R 4179 | 003950 | MON AMOUR | 26.12.2024 | SOREMARTEC S.A., LU 16, Route de Trèves, L-2633 Senningerberg, Luxemburg |
| 120 | 2R 4364 | 004318 | MENTADENT C | 30.12.2024 | Unilever Global IP Limited, GB Port Sunlight, Wirral, Merseyside, Regatul Unit |
| 121 | 2R 4393 | 004798 | RADIO MARIA | 19.12.2024 | ASSOCIAZIONE RADIO MARIA, IT Via Milano 12, 22036 Erba CO, Italia |
| 122 | R 13243 | 015859 | MARIO | 09.12.2024 | FRANZELUȚA S.A., combinat de panificație din Chișinău, MD Str. Sarmizegetusa nr. 30, MD-2032, Chișinău, Republica Moldova |
| 123 | R 13291 | 015871 | ADMIRABIL | 09.12.2024 | FRANZELUȚA S.A., combinat de panificație din Chișinău, MD Str. Sarmizegetusa nr. 30, MD-2032, Chișinău, Republica Moldova |
| 124 | R 13292 | 015872 | ROMANTICĂ | 09.12.2024 | FRANZELUȚA S.A., combinat de panificație din Chișinău, MD Str. Sarmizegetusa nr. 30, MD-2032, Chișinău, Republica Moldova |
| 125 | R 13323 | 015973 | PLEXTOPIA | 24.12.2024 | Glaxo Group Limited, GB GSK Medicines Research Centre, Gunnels Wood Road, Stevenage, SG1 2NY, Regatul Unit |
| 126 | R 13325 | 015975 | CUBRAXIS | 24.12.2024 | Glaxo Group Limited, GB 980 Great West Road, Brentford, Middlesex, TW8 9GS, England, Regatul Unit |
| 127 | R 13327 | 015977 | ALTARGO | 24.12.2024 | Glaxo Group Limited, GB GSK Medicines Research Centre, Gunnels Wood Road, Stevenage, SG1 2NY, Regatul Unit |
| 128 | R 13336 | 015985 | EMBRACE ROMANCE | 31.12.2024 | Mary Kay Inc., corporație din statul Delaware, US 16251 Dallas Parkway, Addison, Texas 75001, Statele Unite ale Americii |
| 129 | R 13338 | 015987 | TRIBUTE | 31.12.2024 | Mary Kay Inc., corporație din statul Delaware, US 16251 Dallas Parkway, Addison, Texas 75001, Statele Unite ale Americii |
| 130 | R 13363 | 015984 |  | 30.12.2024 | CONOPCO, INC, US 700 Sylvan Avenue, Englewood Cliffs, NJ 07632, Statele Unite ale Americii |
| 131 | R 13388 | 015934 | Satel  | 23.12.2024 | LISNIC-GRUP S.R.L., societate comercială, MD Str. Academiei nr. 1, of. 143, MD-2028, Chișinău, Republica Moldova |
| 132 | R 13393 | 015978 |  | 28.12.2024 | AROMA S.A., MD Str. Toma Ciorbă nr. 38, MD-2004, Chișinău, Republica Moldova |
| 133 | R 13503 | 016129 |  | 23.12.2024 | PODRAVKA prehrambena industrija d.d., HR Ante Starčevića 32, HR-48000 Koprivnica, Croația |
| 134 | R 13525 | 016188 | DIRNA | 20.12.2024 | WEBASTO Termo & Comfort Hungária Kft., HU H-1135 Budapest, Szt. László út 73, Ungaria |
| 135 | R 13609 | 015877 | ДУШЕВНОЕ ПИВО | 14.12.2024 | EFES VITANTA MOLDOVA BREWERY S.A., întreprindere mixtă, MD Str. Uzinelor nr. 167, MD-2036, Chișinău, Republica Moldova |

| 1 | 2 | 3 | 4 | 5 | 6 |
|-----|---------|--------|--|------------|--|
| 136 | R 13615 | 016121 | Love | 28.12.2024 | MOLDAGROPRODUCT S.R.L., MD Str. Meșterul Manole nr. 12, MD-2044, Chișinău, Republica Moldova |
| 137 | R 13626 | 016280 | Extra | 27.12.2024 | Ministerul Agriculturii și Industriei Alimentare al Republicii Moldova, MD Bd. Ștefan cel Mare și Sfânt nr. 162, MD-2004, Chișinău, Republica Moldova |
| 138 | 27270 | 036263 | FLAMINGO | 15.12.2024 | MOLDPRODINVEST S.R.L., MD Str. A. Bernardazzi nr. 60, ap. 7, MD-2009, Chișinău, Republica Moldova |
| 139 | 27314 | 036206 | credit + Bani reali, nu vorbe goale. | 01.12.2024 | CREDITPLUS S.R.L., organizație de microfinanțare, MD Str. A. Pușkin nr. 47/1-1B, MD-2005, Chișinău, Republica Moldova |
| 140 | 27316 | 036221 | by Bagy | 05.12.2024 | BOIERU Olga, MD Bd. Traian nr. 18/1, ap. 92, MD-2043, Chișinău, Republica Moldova |
| 141 | 27335 | 036237 | Cosânzeana | 12.12.2024 | ALKIRA PRIM S.R.L., MD Str. Andrei Lupan nr. 4, ap. 2, MD-2059, Chișinău, Republica Moldova |
| 142 | 27339 | 036252 | MIODOLOR МИДОЛОР | 16.12.2024 | WORLD MEDICINE İLAÇ SANAYİ VE TİCARET ANONİM ŞİRKETİ, TR Evren Mahallesi, Cami Yolu Cd. No.: 50 KAT, Güneşli, Bağcılar, İstanbul, POSTAL CODE: 34212, Turcia |
| 143 | 27358 | 036255 |  FISCSERVIFORM | 15.12.2024 | FISCSERVIFORM, întreprindere de stat, MD Str. Cosmonauților nr. 6, MD-2005, Chișinău, Republica Moldova |
| 144 | 27359 | 036297 | ZOLIMED ЗОЛИМЕД | 23.12.2024 | WORLD MEDICINE İLAÇ SANAYİ VE TİCARET ANONİM ŞİRKETİ, TR Evren Mahallesi, Cami Yolu Cd. No.: 50 KAT, Güneşli, Bağcılar, İstanbul, POSTAL CODE: 34212, Turcia |
| 145 | 27374 | 036283 | Ei cred. Tu poți! | 22.12.2024 | CLIPA SİDERALĂ, fundație de caritate pentru copii, MD Str. Nicolai Dimo nr. 17, bloc 4, MD-2068, Chișinău, Republica Moldova |
| 146 | 27375 | 036286 | Moș Crăciun live | 22.12.2024 | CLIPA SİDERALĂ, fundație de caritate pentru copii, MD Str. Nicolai Dimo nr. 17, bloc 4, MD-2068, Chișinău, Republica Moldova |
| 147 | 27377 | 036289 | Moș Crăciun EXISTĂ pentru TINE! | 22.12.2024 | CLIPA SİDERALĂ, fundație de caritate pentru copii, MD Str. Nicolai Dimo nr. 17, bloc 4, MD-2068, Chișinău, Republica Moldova |
| 148 | 27425 | 036233 | БЕТМОН BETMON PALADIN | 11.12.2024 | DR. SERTUS İLAÇ SANAYİ VE TİCARET LİMİTED ŞİRKETİ, TR EVREN MAH, CAMIYOLU CAD. NO: 50 K: 2, GÜNEŞLİ, BAĞCILAR/İSTANBUL, TURCIA |
| 149 | 27464 | 036330 | PALADIN | 29.12.2024 | CASTEL MIMI S.R.L., MD Str. Dacia nr. 1, MD-6512, Anenii Noi, Republica Moldova |
| 150 | 27518 | 036321 |  | 23.12.2024 | Aldi Einkauf SE & Co. oHG, DE Eckenbergstr. 16, D-45307 Essen, Germania |
| 151 | 27521 | 036271 | This is Why | 15.12.2024 | SHARP KABUSHIKI KAISHA also trading as SHARP CORPORATION, corporație organizată și existentă conform legilor Japoniei, Producători și Comercianți, JP 22-22, Nagaike-cho, Abeno-ku, Osaka 545-8522, Japonia |
| 152 | 27555 | 036383 |  infozeze Platforma ta în documentarea online | 30.12.2024 | GORIȚĂ Veaceslav, MD Drumul Schinoasei nr. 1, bloc 1, ap. 29, MD-2019, Chișinău, Republica Moldova |
| 153 | 27570 | 036224 | ARTA CULTIVĂRII | 08.12.2024 | COZANENCO Serghei, MD Șos. Balcani nr. 4, bloc 3, ap. 45, MD-2071, Chișinău, Republica Moldova |
| 154 | 27578 | 036218 |  | 04.12.2024 | VOLARE-TUR S.R.L., MD Str. Vlaicu Pîrcălab nr. 72, MD-2012, Chișinău, Republica Moldova |
| 155 | 27597 | 036301 |  | 24.12.2024 | BELCIUG Veaceslav, MD Str. Grenoble nr. 136/16, MD-2019, Codru, Chișinău, Republica Moldova |



| 1 | 2 | 3 | 4 | 5 | 6 |
|-----|-------|--------|---|------------|---|
| 156 | 27599 | 036318 |  | 24.12.2024 | CAZACU Radu, MD Str. Constituției nr. 8, ap. 19, MD-2064, Chișinău, Republica Moldova |
| 157 | 27600 | 036320 |  | 22.12.2024 | LIMITED LIABILITY COMPANY „RYBNA KOMPANIA „AKVAVIT””, UA Tsentralna str. 1-E, Burlacha Balka village, Chornomorsk city, Odesa region, 68000, Ucraina |
| 158 | 27604 | 036298 |  | 24.12.2024 | DOLMA Aliona, MD Str. Valeriu Cupcea nr. 51, MD-2021, Chișinău, Republica Moldova |
| 159 | 27616 | 036277 | PhysioLine | 18.12.2024 | ȘIMON Victoria, MD Str. Mălina Mică nr. 70, bloc 2, ap. 25, MD-2025, Chișinău, Republica Moldova |
| 160 | 27617 | 036325 |  | 23.12.2024 | British American Tobacco (Brands) Limited, GB Globe House, 4 Temple Place, London WC2R 2PG, Regatul Unit |
| 161 | 27618 | 036341 |  | 27.12.2024 | Carreras Limited, GB Globe House, 4 Temple Place, London, WC2R 2PG, Regatul Unit |
| 162 | 27645 | 036302 | OTANI | 24.12.2024 | GULEA Alexandru, MD Str. Miron Costin nr. 2, ap. 20, MD-2068, Chișinău, Republica Moldova |
| 163 | 27669 | 036308 |  | 19.12.2024 | NTC DIŞ TİCARET NAKLIYE TURİZM VE İNŞAAT SANAYİ LİMİTED ŞİRKETİ, TR 4. Gazeteciler Sitesi, A-22/1-2, 3. Levent – İstanbul, Turcia |
| 164 | 27676 | 036232 |  | 09.12.2024 | RANOGAETȚ Lilia, MD Str. 27 August nr. 9, MD-6801, Ialoveni, Republica Moldova |
| 165 | 27694 | 036266 |  | 12.12.2024 | Philip Morris Brands S.A.R.L., CH Quai Jeanrenaud 3, CH-2000 Neuchâtel, Elveția |
| 166 | 27695 | 036267 |  | 12.12.2024 | Philip Morris Brands S.A.R.L., CH Quai Jeanrenaud 3, CH-2000 Neuchâtel, Elveția |
| 167 | 27698 | 036236 |  | 09.12.2024 | SNIPER ELITE S.R.L., MD Str. Miron Costin nr. 1, bloc 4, MD-2068, Chișinău, Republica Moldova |
| 168 | 27704 | 036311 |  | 22.12.2024 | BALMAIN S.A., FR 44, rue François 1er, 75008 Paris, Franța |
| 169 | 27718 | 036228 | LECAPIO | 05.12.2024 | GUȚU Marian, MD Str. Suceava nr. 162, MD-2051, Chișinău, Republica Moldova |
| 170 | 27727 | 036292 |  | 18.12.2024 | Tigre Blanc (Luxembourg) Sarl, LU 75 Parc d'Activités, L-8308 Mamer, Capellen, Luxemburg |
| 171 | 27728 | 036293 | TIGRE BLANC | 18.12.2024 | Tigre Blanc (Luxembourg) Sarl, LU 75 Parc d'Activités, L-8308 Mamer, Capellen, Luxemburg |
| 172 | 27729 | 036294 |  | 18.12.2024 | Tigre Blanc (Luxembourg) Sarl, LU 75 Parc d'Activités, L-8308 Mamer, Capellen, Luxemburg |
| 173 | 27730 | 036295 |  | 18.12.2024 | Tigre Blanc (Luxembourg) Sarl, LU 75 Parc d'Activités, L-8308 Mamer, Capellen, Luxemburg |
| 174 | 27731 | 036296 |  | 18.12.2024 | Tigre Blanc (Luxembourg) Sarl, LU 75 Parc d'Activités, L-8308 Mamer, Capellen, Luxemburg |
| 175 | 27739 | 036223 |  | 08.12.2024 | COZANENCO Serghei, MD Șos. Balcani nr. 4, bloc 3, ap. 45, MD-2071, Chișinău, Republica Moldova |
| 176 | 27741 | 036248 | SKINVIGORATE | 11.12.2024 | Mary Kay Inc., corporație din statul Delaware, US 16251 Dallas Parkway, Addison, Texas 75001, Statele Unite ale Americii |
| 177 | 27751 | 036275 |  | 19.12.2024 | COPITMAN Dmitrii, MD Str. Miron Costin nr. 19, bloc 4, ap. 53, MD-2068, Chișinău, Republica Moldova COPITMAN Mihail, MD Str. Miron Costin nr. 19, bloc 6, ap. 86, MD-2068, Chișinău, Republica Moldova |

| 1 | 2 | 3 | 4 | 5 | 6 |
|-----|-------|--------|---|------------|--|
| 178 | 27778 | 036310 | EXPERT WHITE | 20.12.2024 | Colgate-Palmolive Company, a Delaware company, US 300 Park Avenue, New York, New York 10022, Statele Unite ale Americii |
| 179 | 27814 | 036300 |  | 29.12.2024 | BLG AURUM LIMITED, CY Nikou Georgiou Str., 6, BLOCK C, 7 th floor - Flat/Office 703, 1095, NICOSIA, Cipru |
| 180 | 27816 | 036313 |  | 23.12.2024 | British American Tobacco (Brands) Limited, GB Globe House, 4 Temple Place, London WC2R 2PG, Regatul Unit |
| 181 | 27817 | 036333 |  | 24.12.2024 | American-Cigarette Company (Overseas) Limited, CH Route de France 17, Boncourt, 2926, Elveția |
| 182 | 27818 | 036334 |  | 24.12.2024 | British American Tobacco (Brands) Limited, GB Globe House, 4 Temple Place, London WC2R 2PG, Regatul Unit |
| 183 | 27819 | 036335 |  | 24.12.2024 | British American Tobacco (Brands) Inc., US 2711 Centerville Road, Suite 300, Wilmington, Delaware 19808, Statele Unite ale Americii |
| 184 | 27853 | 036246 | ANGOLIPT - BP | 15.12.2024 | BALKAN PHARMACEUTICALS S.R.L., societate comercială, MD Str. N. Grădescu nr. 4, MD-2002, Chișinău, Republica Moldova |
| 185 | 27872 | 036324 |  | 23.12.2024 | British American Tobacco (Brands) Inc., US 2711 Centerville Road, Suite 300, Wilmington, Delaware 19808, Statele Unite ale Americii |
| 186 | 27873 | 036328 | 1871 COLD | 23.12.2024 | British American Tobacco (Brands) Inc., US 251 Little Falls Drive, Suite 100, Wilmington, DE 19808-1674, Statele Unite ale Americii |
| 187 | 27898 | 036326 | 1871 CRISP | 23.12.2024 | British American Tobacco (Brands) Inc., US 251 Little Falls Drive, Suite 100, Wilmington, DE 19808-1674, Statele Unite ale Americii |
| 188 | 27899 | 036327 | 1871 WILD | 23.12.2024 | British American Tobacco (Brands) Inc., US 251 Little Falls Drive, Suite 100, Wilmington, DE 19808-1674, Statele Unite ale Americii |
| 189 | 27914 | 036238 |  | 09.12.2024 | TERMİKEL MADENİ EŞYA SANAYİ İHRACAT VE İTHALAT TİCARET ANONİM ŞİRKETİ, TR Aso 1. Organize Sanayi Bölgesi, Kırım Hanlığı Caddesi, No:17, Ayaş Karayolu 25. Km, Sincan-Ankara, Turcia |
| 190 | 27958 | 036213 |  | 08.12.2024 | MEDIACORP S.R.L., MD Șos. Balcani nr. 4/1, ap. 1, MD-2071, Chișinău, Republica Moldova |
| 191 | 28018 | 036362 |  | 24.12.2024 | PLĂMĂDEALĂ Viorica, MD Str. Nadejda Russo nr. 2/5, et. 4, ap. 15, MD-2024, Chișinău, Republica Moldova |
| 192 | 28038 | 036210 |  | 04.12.2024 | Obshchestvo s ogranichennoy otvetstvennostyu „UPECO”, RU Ul. Chaplygina 13/2, office 104, RU-103062, Moscow, Federația Rusă |
| 193 | 28148 | 036312 |  | 23.12.2024 | British American Tobacco (Brands) Inc., US 251 Little Falls Drive, Suite 100, Wilmington, DE 19808-1674, Statele Unite ale Americii |
| 194 | 28149 | 036344 | ESOL | 30.12.2024 | SIMIONOV Vladimir, MD Str. Gheorghe Cașu nr. 4/1, ap. 3, MD-2025, Chișinău, Republica Moldova |
| 195 | 28160 | 036323 |  | 23.12.2024 | British American Tobacco (Brands) Limited, GB Globe House, 4 Temple Place, London WC2R 2PG, Regatul Unit |
| 196 | 28190 | 036285 | Surprizele lui Moș Crăciun | 22.12.2024 | CLIPA SIDERALĂ, fundație de caritate pentru copii, MD Str. Nicolai Dimo nr. 17, bloc 4, MD-2068, Chișinău, Republica Moldova |
| 197 | 28306 | 036340 |  | 27.12.2024 | Rothmans of Pall Mall Limited, CH Route de France 17, Boncourt, 2926, Elveția |
| 198 | 28457 | 036265 |  | 16.12.2024 | CALARAȘ Ghenadie, MD Bd. Moscova nr. 16, ap. 18, MD-2068, Chișinău, Republica Moldova |
| 199 | 28604 | 036234 | POTAGAMMA B ROTAGAMMA B | 11.12.2024 | ROTAPHARM İLAÇLARI LIMITED ŞİRKETİ, TR Evren Mahallesi, Cami Yolu Cd. No.:50 K:2, Gunesli, Bağcılar, İstanbul, Turcia |

| 1 | 2 | 3 | 4 | 5 | 6 |
|-----|-------|--------|------------------|------------|---|
| 200 | 28653 | 036332 | VITRUSS | 30.12.2024 | VITALCOMUS S.R.L., MD Str. Uzinelor nr. 90, MD-2023, Chişinău, Republica Moldova |
| 201 | 28721 | 036220 | COROANA | 08.12.2024 | EFES VITANTA MOLDOVA BREWERY S.A., întreprindere mixtă, MD Str. Uzinelor nr. 167, MD-2023, Chişinău, Republica Moldova |
| 202 | 29253 | 036369 | UNIVERSAL | 30.12.2024 | Universal Protein Supplements Corporation dba Universal Nutrition, US 3 Terminal Road, New Brunswick, New Jersey 08901, Statele Unite ale Americii |
| 203 | 29544 | 036356 | PARAZIX | 30.12.2024 | SIMIONOV Vladimir, MD Str. Gheorghe Caşu nr. 4/1, ap. 3, MD-2025, Chişinău, Republica Moldova |
| 204 | 32760 | 036200 | CONDOR | 01.12.2024 | Eskaro Group AB, SE c/o Maqs Law Firm, Box 11918, 404 39 Göteborg, Suedia |

























Lista mărcilor a căror valabilitate a înregistrării expiră în decembrie 2025



Se publică următoarele date: numărul curent, numărul de ordine al înregistrării, numărul de depozit, reproducerea mărcii, data expirării valabilităţii, titularul și codul țării conform normei ST. 3 OMPI.

| Nr. crt. | (111/116) Numărul de ordine al înregistrării | (210) Numărul de depozit | (540) Reproducerea mărcii | (181/186) Data expirării valabilităţii | (730) Titularul, cod ST. 3 OMPI |
|----------|---|-----------------------------|---|---|---|
| 1 | 2 | 3 | 4 | 5 | 6 |
| 1 | 3R 239 | 000569 | SCHWEPES | 20.12.2025 | EUROPEAN REFRESHMENTS, a Company Incorporated under the laws of Ireland, IE |
| 2 | 3R 291 | 000572 | CHANEL | 01.12.2025 | Chanel SARL, CH |
| 3 | 2R 4714 | 005089 | AXIAL-FLOW | 19.12.2025 | CNH Industrial America LLC, US |
| 4 | 2R 4715 | 005095 | STEIGER | 21.12.2025 | CNH Industrial America LLC, US |
| 5 | 2R 4716 | 005096 | MAGNUM | 21.12.2025 | CNH Industrial America LLC, US |
| 6 | 2R 4717 | 005103 | EXIDE | 27.12.2025 | Exide Technologies, US |
| 7 | 2R 4762 | 005104 | CARIBOU | 01.12.2025 | FMC Agricultural Caribe Industries, Ltd., BM |
| 8 | 2R 4765 | 005166 | TRW | 19.12.2025 | TRW INTELLECTUAL PROPERTY CORP., Corporația statului Michigan, US |
| 9 | 2R 4769 | 005163 | TRW | 18.12.2025 | TRW INTELLECTUAL PROPERTY CORP., Corporația statului Michigan, US |
| 10 | 2R 4780 | 005164 | TRW | 18.12.2025 | TRW INTELLECTUAL PROPERTY CORP., Corporația statului Michigan, US |
| 11 | 2R 4837 | 005087 | CASE | 19.12.2025 | CNH Industrial America LLC, US |
| 12 | 2R 4838 | 005088 |  | 19.12.2025 | CNH Industrial America LLC, US |
| 13 | 2R 4979A | 005059 | AVIS | 01.12.2025 | WIZARD CO., INC., US |
| 14 | R 14135 | 018388 |  | 26.12.2025 | VIVASAN Co S.R.L., întreprindere mixtă, MD |
| 15 | R 14456 | 018209 | AVON | 06.12.2025 | Avon Products, Inc., US |
| 16 | R 14664 | 018184 | COCA-COLA ZERO | 01.12.2025 | THE COCA-COLA COMPANY, corporația statului Delaware, US |
| 17 | R 14665 | 018195 | BUSHMILLS | 05.12.2025 | The „Old Bushmills” Distillery Co. Limited, GB |

| 1 | 2 | 3 | 4 | 5 | 6 |
|----|---------|--------|---|------------|--|
| 18 | R 14666 | 018196 | AQUOS | 05.12.2025 | Sharp Kabushiki Kaisha (Sharp Corporation), JP |
| 19 | R 14667 | 018197 | BLACK BUSH | 05.12.2025 | The „Old Bushmills” Distillery Co. Limited, GB |
| 20 | R 14668 | 018269 | ADSENSE | 14.12.2025 | Google LLC, a Limited Liability Company organized under laws of State of Delaware, US |
| 21 | R 14670 | 018271 | ADWORDS | 14.12.2025 | Google LLC, a Limited Liability Company organized under laws of State of Delaware, US |
| 22 | R 14687 | 018185 |  | 02.12.2025 | MARBET Spolka z o.o., PL |
| 23 | R 14689 | 018265 | VETONIT | 14.12.2025 | Saint-Gobain Sweden AB, SE |
| 24 | R 14690 | 018266 | BETONIT | 14.12.2025 | Saint-Gobain Sweden AB, SE |
| 25 | R 14699 | 018189 | LEVI STRAUSS SIGNATURE | 02.12.2025 | Levi Strauss & Co., corporația statului Delaware, US |
| 26 | R 14700 | 018191 |  | 02.12.2025 | Levi Strauss & Co., corporația statului Delaware, US |
| 27 | R 14702 | 018218 |  | 06.12.2025 | GRIPPLE LIMITED, GB |
| 28 | R 14703 | 018219 |  | 06.12.2025 | KT & G CORPORATION, KR |
| 29 | R 14704 | 018220 | STERLING | 06.12.2025 | Gallaher Limited, GB |
| 30 | R 14724 | 018182 |  | 01.12.2025 | CLIPA SIDERALĂ, fundație de caritate pentru copii, MD |
| 31 | R 14725 | 018188 | DULCEVIS | 06.12.2025 | NEFIS S.R.L., MD |
| 32 | R 14761 | 018192 | LEVI'S ENGINEERED JEANS | 02.12.2025 | Levi Strauss & Co., corporația statului Delaware, US |
| 33 | R 14774 | 018194 | SHRINK-TO-FIT | 02.12.2025 | Levi Strauss & Co., corporația statului Delaware, US |
| 34 | R 14776 | 018248 | TENDISIMO | 14.12.2025 | DECOSTIL-COM S.R.L., societate comercială, MD |
| 35 | R 14788 | 018279 | EVMB | 19.12.2025 | EFES VITANTA MOLDOVA BREWERY S.A., întreprindere mixtă, MD |
| 36 | R 14789 | 018280 | EVMB | 19.12.2025 | EFES VITANTA MOLDOVA BREWERY S.A., întreprindere mixtă, MD |
| 37 | R 14790 | 018376 | INNERFORCE | 28.12.2025 | CERBARI Alexandru, MD |
| 38 | R 14791 | 018434 |  | 30.12.2025 | INVENTA-PARASCA, întreprindere individuală, MD |
| 39 | R 14794 | 018198 |  | 05.12.2025 | KALENYUK Oleksandr, UA |
| 40 | R 14795 | 018199 | NEW FACE | 05.12.2025 | KALENYUK Oleksandr, UA |
| 41 | R 14796 | 018251 |  | 12.12.2025 | FARMACIA FAMILIEI S.R.L., MD |
| 42 | R 14809 | 018186 |  | 02.12.2025 | MARBET Spolka z o.o., PL |
| 43 | R 14810 | 018208 | CAPIVIT | 06.12.2025 | Omega Pharma Innovation & Development NV, BE |
| 44 | R 14818 | 018256 | VELCADE | 13.12.2025 | Millennium Pharmaceuticals, Inc., corporație organizată și existentă conform legilor statului Delaware, US |
| 45 | R 14820 | 018315 | COCA-COLA.BELIEVE | 19.12.2025 | THE COCA-COLA COMPANY, corporația statului Delaware, US |
| 46 | R 14822 | 018317 | RAZR | 19.12.2025 | RAZOR USA LLC, US |
| 47 | R 14823 | 018322 | COCA-COLA BLAK | 21.12.2025 | THE COCA-COLA COMPANY, corporația statului Delaware, US |
| 48 | R 14824 | 018340 | ВЕЛКЕЙД | 22.12.2025 | Millennium Pharmaceuticals, Inc., corporație organizată și existentă conform legilor statului Delaware, US |

| 1 | 2 | 3 | 4 | 5 | 6 |
|----|---------|--------|---|------------|---|
| 49 | R 14834 | 018235 |  | 13.12.2025 | MOLDCONINVEST S.A., companie de investiții și construcții, MD |
| 50 | R 14839 | 018258 | RESAN | 14.12.2025 | RESAN S.R.L., întreprindere mixtă moldo-germană, MD |
| 51 | R 14843 | 018310 |  | 16.12.2025 | BOTNARI PIOTR IVAN, întreprindere individuală, MD |
| 52 | R 14863 | 018400 |  | 27.12.2025 | Schaeffler Technologies AG & Co. KG, DE |
| 53 | R 14871 | 018372 | MOLDCELL MOBILE INTERNET | 30.12.2025 | Moldcell S.A., întreprindere mixtă, MD |
| 54 | R 14872 | 018373 | MOLDCELL TRANSPORT MANAGER | 30.12.2025 | Moldcell S.A., întreprindere mixtă, MD |
| 55 | R 14880 | 018298 |  | 15.12.2025 | PANCU Veaceslav, MD |
| 56 | R 14882 | 018362 |  | 23.12.2025 | SOMERSBI 1997 AN S.R.L., MD |
| 57 | R 14886 | 018412 |  | 30.12.2025 | VERIX-GRUP S.R.L., MD |
| 58 | R 14908 | 018351 |  | 23.12.2025 | INTEL CORPORATION, corporație organizată și existentă conform legilor statului Delaware, US |
| 59 | R 14909 | 018352 |  | 23.12.2025 | INTEL CORPORATION, corporație organizată și existentă conform legilor statului Delaware, US |
| 60 | R 14911 | 018409 |  | 27.12.2025 | INTEL CORPORATION, corporație organizată și existentă conform legilor statului Delaware, US |
| 61 | R 14928 | 018422 | EURO-LIGHTNING | 29.12.2025 | BASF Agro B.V., Arnhem (NL), Zweigniederlassung Freienbach, CH |
| 62 | R 14947 | 018358 | LEVOMETRIN ЛЕВОМЕТРИН | 30.12.2025 | FARMAPRIM S.R.L., MD |
| 63 | R 14961 | 018297 | SUPERMATCH | 16.12.2025 | POTOMAC TOBACCO COMPANY BVBA, besloten vennootschap met beperkte aansprakelijkheid, BE |
| 64 | R 14963 | 018413 |  | 28.12.2025 | Easy Credit S.R.L., întreprindere cu capital străin, MD |
| 65 | R 14983 | 018190 |  | 02.12.2025 | Levi Strauss & Co., corporația statului Delaware, US |
| 66 | R 15181 | 018130 | LUCEAFĂRUL | 02.12.2025 | JARDAN Vladimir, MD |
| 67 | R 15219 | 018277 |  | 19.12.2025 | EFES VITANTA MOLDOVA BREWERY S.A., întreprindere mixtă, MD |
| 68 | R 15221 | 018365 | „E ADEVĂRATĂ. PENTRU PRIETENI.” | 28.12.2025 | EFES VITANTA MOLDOVA BREWERY S.A., întreprindere mixtă, MD |
| 69 | R 15222 | 018366 | „НАСТОЯЩЕЕ. ДЛЯ ДРУЗЕЙ.” | 28.12.2025 | EFES VITANTA MOLDOVA BREWERY S.A., întreprindere mixtă, MD |
| 70 | R 15338 | 018396 |  | 26.12.2025 | Maurt S.R.L., MD |
| 71 | R 15473 | 018286 |  | 19.12.2025 | EFES VITANTA MOLDOVA BREWERY S.A., întreprindere mixtă, MD |
| 72 | R 15476 | 018287 |  | 19.12.2025 | EFES VITANTA MOLDOVA BREWERY S.A., întreprindere mixtă, MD |
| 73 | R 15597 | 020773 |  | 29.12.2025 | ALDEMON TECHNOLOGIES LIMITED, CY |
| 74 | R 15659 | 018278 |  | 19.12.2025 | The Coca-Cola Company, corporația statului Delaware, US |
| 75 | R 15724 | 018367 | ADEVĂRATA BERE PENTRU PRIETENI | 28.12.2025 | EFES VITANTA MOLDOVA BREWERY S.A., întreprindere mixtă, MD |
| 76 | R 15725 | 018368 | НАСТОЯЩЕЕ ПИВО ДЛЯ ДРУЗЕЙ | 28.12.2025 | EFES VITANTA MOLDOVA BREWERY S.A., întreprindere mixtă, MD |

| 1 | 2 | 3 | 4 | 5 | 6 |
|-----|---------|--------|---|------------|--|
| 77 | R 15872 | 018246 | DIVINE AMBROZIA | 12.12.2025 | DEVELOPMENT-GROUP S.R.L., întreprindere cu capital străin, MD |
| 78 | R 15948 | 018387 |  | 26.12.2025 | VIVASAN Co S.R.L., întreprindere mixtă, MD |
| 79 | R 16679 | 018432 |  | 29.12.2025 | ALDEMON TECHNOLOGIES LIMITED, CY |
| 80 | R 16923 | 018377 | Moldova Azi | 30.12.2025 | Centrul pentru Jurnalism Independent, instituție privată, MD |
| 81 | R 19793 | 018275 | МОЛДАВСКИЙ ДВОРИК | 15.12.2025 | ORHEI-VIT S.R.L., MD |
| 82 | 28494 | 038004 |  | 04.12.2025 | CANONIC TUR S.R.L., MD |
| 83 | 28495 | 038044 |  | 11.12.2025 | Philip Morris Brands S.A.R.L., CH |
| 84 | 28496 | 038045 |  | 11.12.2025 | Philip Morris Brands S.A.R.L., CH |
| 85 | 28507 | 037990 | SECUVIA VESIFIX | 02.12.2025 | BASF SE, DE |
| 86 | 28533 | 037984 | SECUVIA VESIFIX | 03.12.2025 | NOBEL ILAC SANAYII VE TICARET ANONIM SIRKETI, reprezentanța companiei turcești, MD |
| 87 | 28539 | 038050 |  | 11.12.2025 | Philip Morris Brands S.A.R.L., CH |
| 88 | 28540 | 038053 |  | 11.12.2025 | Philip Morris Brands S.A.R.L., CH |
| 89 | 28569 | 038028 | L & M SENSE | 09.12.2025 | PHILIP MORRIS PRODUCTS S.A., CH |
| 90 | 28617 | 038052 |  | 11.12.2025 | Philip Morris Brands S.A.R.L., CH |
| 91 | 28618 | 038055 |  | 11.12.2025 | Philip Morris Brands S.A.R.L., CH |
| 92 | 28619 | 038056 |  | 11.12.2025 | Philip Morris Brands S.A.R.L., CH |
| 93 | 28620 | 038057 |  | 11.12.2025 | Philip Morris Brands S.A.R.L., CH |
| 94 | 28621 | 038058 |  | 11.12.2025 | Philip Morris Brands S.A.R.L., CH |
| 95 | 28622 | 038059 |  | 11.12.2025 | Philip Morris Brands S.A.R.L., CH |
| 96 | 28623 | 038063 |  | 11.12.2025 | Philip Morris Brands S.A.R.L., CH |
| 97 | 28624 | 038064 |  | 11.12.2025 | PHILIP MORRIS PRODUCTS S.A., CH |
| 98 | 28625 | 038065 |  | 11.12.2025 | PHILIP MORRIS PRODUCTS S.A., CH |
| 99 | 28626 | 038066 |  | 11.12.2025 | PHILIP MORRIS PRODUCTS S.A., CH |
| 100 | 28627 | 038067 |  | 11.12.2025 | PHILIP MORRIS PRODUCTS S.A., CH |
| 101 | 28628 | 038069 |  | 11.12.2025 | PHILIP MORRIS PRODUCTS S.A., CH |
| 102 | 28629 | 038070 |  | 11.12.2025 | PHILIP MORRIS PRODUCTS S.A., CH |
| 103 | 28630 | 038071 |  | 11.12.2025 | PHILIP MORRIS PRODUCTS S.A., CH |
| 104 | 28631 | 038072 |  | 11.12.2025 | PHILIP MORRIS PRODUCTS S.A., CH |
| 105 | 28632 | 038073 |  | 11.12.2025 | PHILIP MORRIS PRODUCTS S.A., CH |
| 106 | 28633 | 038074 |  | 11.12.2025 | PHILIP MORRIS PRODUCTS S.A., CH |
| 107 | 28647 | 038147 |  | 28.12.2025 | Hesvit Health Technology Company Limited, CN |

| 1 | 2 | 3 | 4 | 5 | 6 |
|-----|-------|--------|---|------------|---|
| 108 | 28648 | 038159 |  | 28.12.2025 | CALMAN-PRIM S.R.L., întreprindere mixtă, MD |
| 109 | 28652 | 038049 |  | 11.12.2025 | Philip Morris Brands S.A.R.L., CH |
| 110 | 28655 | 038054 |  | 11.12.2025 | Philip Morris Brands S.A.R.L., CH |
| 111 | 28659 | 038081 | CASA CURATĂ | 14.12.2025 | VION-IMPEX S.R.L., firmă, MD |
| 112 | 28670 | 038021 | L&B | 08.12.2025 | Imperial Tobacco Limited, GB |
| 113 | 28674 | 038040 |  | 11.12.2025 | ANISCENCO Ivan, MD |
| 114 | 28675 | 038165 | каждый путь раскрывает жизнь | 24.12.2025 | Instituția Publică Oficiul Național al Turismului, MD |
| 115 | 28676 | 038166 | descoperă căile vieții | 24.12.2025 | Instituția Publică Oficiul Național al Turismului, MD |
| 116 | 28700 | 038124 |  | 22.12.2025 | Reemtsma Cigarettenfabriken GmbH, DE |
| 117 | 28701 | 038160 | Doar struguri, stejar și răbdare. | 29.12.2025 | VINĂRIA-BARDAR S.A., întreprindere mixtă, fabrică de vinuri, MD |
| 118 | 28702 | 038163 | DOAR STRUGURI, STEJAR ȘI RĂBDARE. | 30.12.2025 | VINĂRIA-BARDAR S.A., întreprindere mixtă, fabrică de vinuri, MD |
| 119 | 28703 | 038079 | TIBERIUS | 11.12.2025 | Kaufland Warenhandel GmbH & Co. KG, DE |
| 120 | 28704 | 038085 |  | 08.12.2025 | DOCOPLUS S.R.L., MD |
| 121 | 28706 | 038116 |  | 21.12.2025 | EDIT TIPAR S.R.L., MD |
| 122 | 28720 | 038075 |  | 11.12.2025 | CARAUȘ E. D. S.R.L., societate comercială, MD |
| 123 | 28750 | 038108 |  | 15.12.2025 | CIORNAIA Olesea, MD |
| 124 | 28756 | 038035 |  | 10.12.2025 | Reemtsma Cigarettenfabriken GmbH, DE |
| 125 | 28758 | 038061 | FLIPPACK | 11.12.2025 | PHILIP MORRIS PRODUCTS S.A., CH |
| 126 | 28759 | 038115 | MAC-Flucor | 18.12.2025 | NGUYEN SI TRUNG KY., MD |
| 127 | 28760 | 038141 |  | 24.12.2025 | HANCOST PRIM S.R.L., MD |
| 128 | 28763 | 038096 | AISIN | 15.12.2025 | AISIN CORPORATION, JP |
| 129 | 28767 | 038156 |  | 15.12.2025 | CHIRTOACĂ Eugeniu, MD |
| 130 | 28769 | 038000 | TIMWISE MIRACLE SET XP | 03.12.2025 | Mary Kay Inc., corporație din statul Delaware, US |
| 131 | 28771 | 038153 | Tradism Travel & Tourism | 31.12.2025 | Ahmed Muhammad Nawaz, MD |
| 132 | 28772 | 038038 | INTELLIFISH | 10.12.2025 | Abbott Molecular Inc., US |
| 133 | 28776 | 038051 |  | 11.12.2025 | Philip Morris Brands S.A.R.L., CH |
| 134 | 28807 | 038032 | PIERRE BALMAIN | 09.12.2025 | Pierre Balmain S.A.S., FR |
| 135 | 28814 | 038047 |  | 11.12.2025 | Philip Morris Brands S.A.R.L., CH |
| 136 | 28822 | 038145 | MILOSERDIE | 24.12.2025 | CUZNEȚOV Iurie, MD |
| 137 | 28823 | 038227 |  | 16.12.2025 | BERNAVSCHI Andrei, MD |
| 138 | 28845 | 038097 | TITAN | 15.12.2025 | Titan International, Inc., US |
| 139 | 28846 | 038110 | NOSTALGIE | 17.12.2025 | ENCIU Serghei, MD |
| 140 | 28847 | 038119 | NSK | 18.12.2025 | NSK Ltd., JP |
| 141 | 28849 | 038157 |  | 24.12.2025 | ALEXANDROV Mihail, MD |

| 1 | 2 | 3 | 4 | 5 | 6 |
|-----|-------|--------|---|------------|--|
| 142 | 28850 | 038161 |  | 29.12.2025 | Meta Platforms, Inc., US |
| 143 | 28851 | 038162 | facebook | 29.12.2025 | Meta Platforms, Inc., US |
| 144 | 28873 | 037985 |  | 02.12.2025 | HENDRIX BAIL S.R.L., sales house, MD |
| 145 | 28874 | 038029 |  | 09.12.2025 | Общество с ограниченной ответственностью „Natura Siberica”, RU |
| 146 | 28875 | 038107 |  | 17.12.2025 | MICROINVEST S.R.L., întreprindere mixtă, organizație de microfinanțare, MD |
| 147 | 28882 | 038126 | TASTE THE MOMENT | 23.12.2025 | The Coca-Cola Company, corporația statului Delaware, US |
| 148 | 28891 | 038083 | БУРУНДУЧОК | 14.12.2025 | Общество с ограниченной ответственностью „AVK CONFECTINERI”, UA |
| 149 | 28892 | 038146 | DARNIC | 28.12.2025 | BALABAN INTRAVEST S.R.L., societate comercială, MD |
| 150 | 28893 | 038093 |  | 10.12.2025 | Общество с ограниченной ответственностью „AVK CONFECTINERI”, UA |
| 151 | 28897 | 038039 |  | 11.12.2025 | GRUDCO S.R.L., MD |
| 152 | 28899 | 038127 | I-STAT | 23.12.2025 | Abbott Point of Care Inc., corporație din Statul Delaware, US |
| 153 | 28902 | 038109 |  | 17.12.2025 | CONSTANTINOVA Oxana, MD |
| 154 | 28904 | 037992 | TEACH FOR ALL | 02.12.2025 | Teach For All, Inc., US |
| 155 | 28915 | 038009 | EUROCIM | 08.12.2025 | COVRIG Ion, MD |
| 156 | 28916 | 038022 |  | 08.12.2025 | MALEȚCAIA Elena, MD |
| 157 | 28917 | 038086 |  | 16.12.2025 | CEPOI Victor, MD |
| 158 | 28920 | 038103 |  | 23.12.2025 | COLVELS S.R.L., MD |
| 159 | 28933 | 038080 | CAMELEON | 15.12.2025 | GHERVAS Oleg, MD |
| 160 | 28934 | 038006 | MIKASA | 04.12.2025 | Mikasa Corporation, JP |
| 161 | 28941 | 038025 | CASH BOX | 09.12.2025 | MOBIASBANCĂ-Groupe Societe Generale S.A., bancă comercială, MD |
| 162 | 28955 | 038007 |  | 07.12.2025 | Philip Morris Brands S.A.R.L., CH |
| 163 | 28956 | 037998 | SCHÖFFEL | 03.12.2025 | Schöffel Sportbekleidung GmbH, DE |
| 164 | 28957 | 037999 |  | 03.12.2025 | Schöffel Sportbekleidung GmbH, DE |
| 165 | 28986 | 038084 | NAZAROFF HA3APOPΦ | 15.12.2025 | TRACIUC Iuri, MD |
| 166 | 29010 | 038098 |  | 16.12.2025 | GAGAUZIA-VIN, asociație de vinificatori din Găgăuzia, MD |
| 167 | 29045 | 038137 | DESERTHAWK | 24.12.2025 | FCA US LLC, (a limited liability company organized and existing under the laws of the State of Delaware), US |
| 168 | 29071 | 038121 |  | 23.12.2025 | MONUL Sergiu, MD |
| 169 | 29080 | 038082 |  | 14.12.2025 | Intercontinental Great Brands LLC, US |
| 170 | 29166 | 038027 | REGAL CASCAD | 09.12.2025 | SOLOVIOVA Serafima, MD SOLOVIOV Ana, MD CVIN-COM S.R.L., societate comercială, MD |
| 171 | 29284 | 037991 | SEDIGRO | 02.12.2025 | BASF SE, DE |
| 172 | 29313 | 038101 | INFINITY COSMETICS | 16.12.2025 | VITALITE-MIHAELA S.R.L., MD |

| 1 | 2 | 3 | 4 | 5 | 6 |
|-----|-------|--------|---|------------|--|
| 173 | 29321 | 038091 |  | 08.12.2025 | GRÎȚCO Vladimir, MD |
| 174 | 29350 | 037993 | КРАСОТКА | 03.12.2025 | Public Joint-stock Company „Arnest Company”, RU |
| 175 | 29375 | 038143 |  | 24.12.2025 | RENAISSANCE PERFECT S.R.L., întreprindere cu capital străin, MD |
| 176 | 29380 | 038031 | DODGEE | 10.12.2025 | Shenzhen KVD Communication Equipment Limited, CN |
| 177 | 29388 | 038030 |  | 11.12.2025 | CAD Verwaltungs GmbH, DE |
| 178 | 29393 | 037966 | NOI FM | 01.12.2025 | MLD MEDIA S.R.L., MD |
| 179 | 29446 | 038133 | VYSIS | 21.12.2025 | Abbott Molecular Inc., US |
| 180 | 29480 | 037996 |  | 07.12.2025 | EKOKEMIKA S.R.L., MD |
| 181 | 29491 | 038113 | CANNI | 18.12.2025 | VITALITE-MIHAELA S.R.L., MD |
| 182 | 29515 | 038014 | FERTILITATEA | 08.12.2025 | FERTILITATEA-CHIȘINĂU S.A., MD |
| 183 | 29518 | 038092 |  | 10.12.2025 | RÎNJA IURIE, întreprinzător individual, MD |
| 184 | 29537 | 038003 | JEST | 03.12.2025 | COIALNIC Victor, MD |
| 185 | 29591 | 038002 |  | 03.12.2025 | EUROPROD INVEST S.R.L., MD |
| 186 | 29708 | 038117 |  | 18.12.2025 | GORI Nicolai, MD |
| 187 | 29784 | 038015 |  | 08.12.2025 | British American Tobacco (Brands) Inc., US |
| 188 | 29798 | 038112 |  | 18.12.2025 | INFOTURISM GRUP S.R.L., MD |
| 189 | 29813 | 038131 |  | 28.12.2025 | MOLDOVATRANSGAZ S.R.L., MD |
| 190 | 29915 | 038122 |  | 23.12.2025 | Partidul Politic „Partidul Acțiune și Solidaritate” (PAS), MD |
| 191 | 29924 | 038043 | LE BURÓ ART MEDIA EVENTS | 11.12.2025 | BURO ART MEDIA EVENTS S.R.L., MD |
| 192 | 30082 | 038118 |  | 18.12.2025 | Kaufland Dienstleistung GmbH & Co. KG, DE |
| 193 | 30163 | 038017 | MIX COOL | 08.12.2025 | British American Tobacco (Brands) Inc., US |
| 194 | 30205 | 038036 | БАЙКАЛ БАЙКАЛ | 10.12.2025 | ООО Акватория, RU |
| 195 | 30472 | 038104 |  | 15.12.2025 | FOURCHETTE-M S.R.L., întreprindere cu capital străin, MD |
| 196 | 30614 | 038019 | CRONUS | 08.12.2025 | BRICO-COM S.R.L., MD |
| 197 | 31028 | 037994 | <i>La Jon</i> | 03.12.2025 | BELMONDO INVEST S.R.L., MD |
| 198 | 31045 | 038130 |  | 17.12.2025 | Welldone Trade Corp., PA |
| 199 | 31274 | 038033 |  | 10.12.2025 | STEȚCO Valentina, MD |
| 200 | 31284 | 038024 | mobiruza | 09.12.2025 | MOBIASBANCĂ-Groupe Societe Generale S.A., bancă comercială, MD |
| 201 | 31541 | 038034 | CITRUS | 10.12.2025 | COJOCARU Andrian, MD |
| 202 | 31949 | 038095 | DOLCE VITA | 11.12.2025 | ORHEI-VIT S.R.L., MD |
| 203 | 32799 | 038125 |  | 23.12.2025 | AXAIMOBIL S.R.L., MD |

FC4L Lista desenelor și modelelor industriale respinse

Se publică următoarele date: numărul curent, numărul de depozit, data de depozit, numărul de desene și modele industriale, data adoptării hotărârii de respingere, numărul BOPI în care a fost publicată cererea.

| Nr. crt. | (21) Nr. de depozit | (22) Data de depozit | (28) Nr. de desene și modele industriale | Data adoptării hotărârii de respingere | (43) Nr. BOPI |
|----------|---------------------|----------------------|--|--|---------------|
| 1 | f 2024 0012 | 27.03.2024 | 1 | 24.06.2025 | 5/2024 |
| 2 | f 2024 0025 | 28.05.2024 | 5 | 24.06.2025 | 9/2024 |
| 3 | f 2024 0027 | 06.06.2024 | 1 | 17.06.2025 | 11/2024 |
| 4 | f 2024 0029 | 21.06.2024 | 15 | 24.06.2025 | 10/2024 |
| 5 | f 2024 0030 | 09.07.2024 | 1 | 24.06.2025 | 11/2024 |

MK4L Lista certificatelor de înregistrare a desenelor și modelelor industriale al căror termen de valabilitate a expirat (inclusiv termenul de grație) conform art. 14 din Legea nr. 161/2007

Se publică următoarele date: numărul curent, titularul, codul țării conform normei ST. 3 OMPI, numărul certificatului, numărul de depozit, data de depozit, data expirării termenului de valabilitate.

| Nr. crt. | (73) Titular, cod ST. 3 OMPI | (11) Nr. certifica-tului | (21) Nr. de depozit | (22) Data de depozit | (18) Data expirării termenului de valabilitate |
|----------|---|--------------------------|---------------------|----------------------|--|
| 1 | 2 | 3 | 4 | 5 | 6 |
| 1 | FIRMA COMERCIALĂ DE PRODUCȚIE „MAC-STRO” S.R.L., MD Str. Uzinelor nr. 90, MD-2023, Chișinău, Republica Moldova | 270 | f 2000 0046 | 23.06.2000 | 23.06.2025 |
| 2 | ÎNTRERINDEREA MIXTĂ FABRICA DE VINURI „VINĂRIA-BARDAR” S.A., MD Str. Uzinelor 3, s. Bardar, MD-6811, Ialoveni, Republica Moldova | 277 | f 2000 0039 | 05.06.2000 | 05.06.2025 |
| 3 | AROMA S.A., MD Str. Toma Ciorbă nr. 38, MD-2004, Chișinău, Republica Moldova | 286 | f 2000 0038 | 05.06.2000 | 05.06.2025 |
| 4 | ORHEI-VIT S.R.L., MD Str. Industrială nr. 40, MD-2037, Chișinău, Republica Moldova | 801 | f 2004 0174 | 08.12.2004 | 08.12.2024 |
| 5 | ZOLOTOI AIST S.R.L., ÎNTRERINDERE CU CAPITAL STRĂIN, FABRICĂ DE VINURI ȘI CONIACURI, MD Str. Iurie Gagarin nr. 34, MD-7422, Tvardița, Taraclia, Republica Moldova | 850 | f 2005 0001 | 22.12.2004 | 22.12.2024 |
| 6 | ARTMET S. A., MD Str. Feredeului nr. 12, MD-2005, Chișinău, Republica Moldova | 1250 | f 2009 0081 | 29.12.2009 | 29.12.2024 |
| 7 | FEDOCENKO Sergei, UA Ul. Pasicna nr. 15/1, 29011, Hmelinitiskii, Ucraina | 1638 | f 2014 0075 | 18.12.2014 | 18.12.2024 |
| 8 | KRALIN Alexandr Sergheevici, RU Str. Generalul Liziučov nr. 46, ap. 151, 394053, Voronej, Federația Rusă BELYAEV Vitalii Alexandrovici, RU Str. Pereuloc Zemnuhov nr. 18A, ap. 98, 394062, Voronej, Federația Rusă | 1642 | f 2014 0076 | 19.12.2014 | 19.12.2024 |
| 9 | BLACHPROFIL 2 SP. Z O.O., PL ul. Nadwiślańska 11/139, 30-527 Kraków, Małopolskie, Polonia | 1907 | f 2019 0097 | 25.12.2019 | 25.12.2024 |
| 10 | BLACHPROFIL 2 SP. Z O.O., PL ul. Nadwiślańska 11/139, 30-527 Kraków, Małopolskie, Polonia | 1908 | f 2019 0098 | 25.12.2019 | 25.12.2024 |

| 1 | 2 | 3 | 4 | 5 | 6 |
|----|---|------|-------------|------------|------------|
| 11 | BLACHPROFIL 2 SP. Z O.O., PL ul. Nadwiślańska 11/139, 30-527 Kraków, Małopolskie, Polonia | 1909 | f 2019 0099 | 25.12.2019 | 25.12.2024 |
| 12 | POLESHCHUK Georgiy, MD Str. S. Rădăuțanu nr. 8, MD-2044, Chișinău, Republica Moldova | 1919 | f 2019 0100 | 30.12.2019 | 30.12.2024 |

FC9L Lista desenelor și modelelor industriale respinse în Republica Moldova conform Aranjamentului de la Haga, aranjate în ordinea numerelor de înregistrare internațională

Se publică următoarele date: numărul curent, numărul înregistrării internaționale, data înregistrării internaționale, data priorității, titularul, codul țării conform normei ST.3 OMPI, denumirea desenului și modelului industrial, clasele conform CIDMI, numărul de desene și modele industriale (numărul desenului și modelului industrial), numărul Buletinului de Desene și Modele Internaționale (IDB) în care a fost publicată cererea de înregistrare.

| Nr. crt. | (11) Nr. Înregistrării | (15) Data Înregistrării (23)(30) Prioritate | (73) Titular, cod ST.3 OMPI | (54) Denumirea desenului și modelului industrial | (51) Clase | (28)(20) Nr. de desene și modele industriale (nr. desenului și modelului industrial) | Nr. IDB |
|----------|------------------------------|---|---------------------------------------|--|------------|--|---------|
| 1 | DM/236131 | 24.01.2024 | FRANCK CHARLES ARIF, AE | 5. Logo; 11. Logo; 14. Logo; 24. Logo; 26. Logo; 37. Design grafic (bidimensional); 40. Design grafic (bidimensional); 48. Logo; 73. Logo; 81. Logo; 83.-84 Logo / 5. Logo; 11. Logo; 14. Logo; 24. Logo; 26. Logo; 37. Graphic design (two-dimensional); 40. Graphic design (two-dimensional); 48. Logo; 73. Logo; 81. Logo; 83.-84 Logo / 5. Logo; 11. Logo; 14. Logo; 24. Logo; 26. Logo; 37. Modèle graphique (bidimensionnel); 40. Modèle graphique (bidimensionnel); 48. Logo; 73. Logo; 81. Logo; 83.-84 Logo | 32-01 | 12 (5, 11, 14, 24, 26, 37, 40, 48, 73, 81, 83, 84) | 15/2024 |
| 2 | DM/239701 | 06.07.2024 14.02.2024, 015050365-0001; DAS: 7B2F, EM; 14.02.2024, 015050365-0002; DAS: E4EA, EM; 14.02.2024, 015050365-0003; DAS: 6E9D, EM | COFFEE PROMOTION Sp. z o.o., PL | 1.-3. Ambalaj pentru produse alimentare / 1.-3. Packaging for foodstuff / 1.-3. Emballage pour produits alimentaires | 09-03 | 3 | 36/2024 |

Lista eratelor

Se publică următoarele date: numărul curent, obiectul de proprietate industrială, numărul depozitului, numărul titlului de protecție, numărul BOPI, datele inițiale care au fost publicate, datele rectificate.

| Nr. crt. | OPI | (210) Nr. de depozit | Nr. titlului de protecție | (442) Nr. BOPI | Date inițiale | Date rectificate |
|----------|---------------------------------------|----------------------------|------------------------------|----------------------|--|---|
| 1 | Cerere de înregistrare a mărcii | 054512 | 18.12.2024 | 3/2025 | | (531) CFE(9) 24.17.07 |
| 2 | Cerere de înregistrare a mărcii | 054430 | 02.12.2024 | 2/2025 | (730) STOREX WORLD S.R.L., MD Str. <i>Academica</i> Andrei Saharov nr. 3, ap. 14p, MD-2020, Chișinău, Republica Moldova | (730) STOREX WORLD S.R.L., MD Str. Academician Andrei Saharov nr. 3, ap. 14p, MD-2020, Chișinău, Republica Moldova |

IX

Decizii ale instanțelor judecătorești / Court decisions

**Cu privire la aplicarea sechestrului asupra
OPI înregistrate pe numele titularului
BEATRICE-COM S.R.L., societate comercială**

Întru executarea Încheierii Judecătorei Bălți, sediul Central din 26.06.2025 (dosar nr. 2i-83/2025), prin care s-a dispus aplicarea sechestrului asupra bunurilor debitorului **SC „Beatrice-Com” S.R.L.**, IDNO **1006602010714**:

- se aplică sechestrul asupra mărcilor nr. **32829** din **10.07.2018**, **33343** din **10.07.2018**, **33641** din **05.07.2019**, înregistrate pe numele titularului **BEATRICE-COM S.R.L., societate comercială**, IDNO **1006602010714**, MD-5941, Pîrlița, Fălești, Republica Moldova;

- pe perioada aplicării sechestrului, se sistează orice procedură legală ce ține de statutul juridic al OPI sus-menționate, inclusiv transmiterea drepturilor asupra acestora.

**Cu privire la executarea Hotărârii Judecătorei
Chișinău (sediul Centru), din 15.04.2025,
privind decăderea parțială din drepturi a titularului
mărcii internaționale БИОФАРМЛАБ nr. IR 1340038**

Întru executarea Hotărârii Judecătorei Chișinău (sediul Centru) din 15.04.2025, în pricina civilă la cererea de chemare în judecată depusă de S.C. BIOFARM S.A. cu privire la decăderea parțială din drepturi asupra mărcii, în temeiul art. 14 și art. 20 alin. (1) lit. a) și alin. (2) ale Legii nr. 38/2008 privind protecția mărcilor:

- este decăzut din drepturile asupra mărcii internaționale БИОФАРМЛАБ nr. **IR 1340038** din 05.09.2016, pentru produsele pentru care a fost înregistrată din clasele 03 și 05 conform Clasificării Internaționale a Produselor și Serviciilor în scopul înregistrării mărcilor, titularul **Obshchestvo s ogranichennoy otvetstvennostyu „Zeldis”, ul. Komsomolskaya, d. 1, pomeshchenie 79, litera SHCH, RU-142100 Podolsk, Moskovskaya obl., Federația Rusă**, începând cu data de 23.02.2024.

**Cu privire la ridicarea sechestrului asupra
OPI înregistrate pe numele titularului
XXXX XXX**

Întru executarea Încheierii Executorului judecătoresc Șapa Ludmila nr. 085s-1996/2025 din 10.07.2025, prin care s-a dispus ridicarea sechestrului asupra bunurilor debitorului **XXXX XXX**, IDNP **XXXXXXXXXXXXXXXX**:

- se ridică sechestrul asupra mărcii nr. **28449** din **24.09.2015**, înregistrate pe numele titularului **XXXX XXX**, IDNP **XXXXXXXXXXXXXXXX**, Str. pictor Mihai Greco nr. 5, ap. 63, MD-2025, Chișinău, Republica Moldova, aplicat în baza Încheierii Executorului judecătoresc Șapa Ludmila nr. 085s-1996/2025 din 15.04.2025, prin Ordinul Directorului general al AGEPI nr. 51 din 18.04.2025;

- se reia orice procedură legală ce ține de statutul juridic al mărcii nr. **28449** din **24.09.2015**, inclusiv transmiterea drepturilor asupra acesteia.

**Cu privire la ridicarea sechestrului asupra
OPI înregistrate pe numele titularului
TOPAZ S.A., uzină, întreprindere mixtă**

Întru executarea Deciziei Colegiului civil, comercial și de contencios administrativ al Curții de Apel Centru din 25.02.2025 (dosar nr. 2ai-105/24), prin care s-a dispus ridicarea sechestrului asupra bunurilor debitorului **Î.M. Uzina „Topaz” S.A.**, IDNO **1002600041941**:

- se ridică sechestrul asupra mărcilor nr. **28156** din **26.08.2015** și nr. **34227** din **01.10.2019**, înregistrate pe numele titularului **TOPAZ S.A., uzină, întreprindere mixtă**, Piața Dm. Cantemir nr. 1, MD-2069, Chișinău, Republica Moldova, aplicat în baza Încheierii judecătorei Chișinău (sediul Central) din 13.11.2023 (dosar nr. 2i-857/23), prin Ordinul Directorului general al AGEPI nr. 189 din 22.12.2023;

- se radiază informația despre aplicarea sechestrului asupra brevetului de invenție de scurtă durată nr. **1448** din **25.06.2019 (nevalabil)** înregistrat pe numele titularului **TOPAZ S.A., uzină, întreprindere mixtă**, Piața Dm. Cantemir nr. 1, MD-2069, Chișinău, Republica Moldova, aplicat în baza Încheierii Judecătorei Chișinău (sediul Central) din 13.11.2023 (dosar nr. 2i-857/23), prin Ordinul Directorului general al AGEPI nr. 189 din 22.12.2023;

- se reia orice procedură legală ce ține de statutul juridic al mărcilor nr. **28156** din **26.08.2015** și nr. **34227** din **01.10.2019**, inclusiv transmiterea drepturilor asupra acestora.

X

Monitor

În prezenta Secțiune se publică acte emise de Președintele, Parlamentul și Guvernul Republicii Moldova care reglementează protecția proprietății intelectuale în republică, ordine ale Directorului general al AGEPI, comunicate informative, comentarii și note explicative în baza acestora.

Acts issued by the President, the Parliament and the Government of the Republic of Moldova governing the protection of intellectual property in the Republic, orders of the Director General of AGEPI, informative releases, comments and explanatory notes based thereon shall be published in this Section.

**Cu privire la înregistrarea și eliberarea
certificatului de mandatar autorizat
în proprietatea intelectuală**

În conformitate cu prevederile Regulamentului privind activitatea mandatarilor autorizați în proprietatea intelectuală, aprobat prin Hotărârea Guvernului Republicii Moldova nr. 541/2011 (în continuare – Regulament), precum și ținând cont de procesul-verbal nr. 04 din 01.07.2025 al ședinței Comisiei de atestare și disciplină a mandatarilor autorizați în domeniul proprietății intelectuale, instituită prin Ordinul Directorului General al AGEPI nr. 145 din 25.07.2017, cu modificările ulterioare, se înscrie în Registrul național al mandatarilor autorizați în proprietatea intelectuală, și se eliberează certificatul de mandatar autorizat în domeniul proprietății intelectuale, după cum urmează:

| Numărul certificatului și data înregistrării | Numele mandatarului | Întreprinderea, adresa pentru corespondență | Altă informație de contact | Domeniile în care este specializat mandatarul |
|--|---------------------|--|--|---|
| 183 01.07.2025 | LUNGU Daniel | Str. Mihai Eminescu nr. 18, MD-2086, Dobrogea, Chișinău, Republica Moldova | (373) 60261456 daniel.lungu@law.md | Mărci, desene și modele industriale |

**Cu privire la decizia de retragere a cererii de înregistrare a mărcii
cu numărul de depozit 052919 din 31.01.2024
solicitant LBC CLUB S.R.L.**

În corespundere cu pct. 207 din Regulamentul privind procedura de depunere, examinare și înregistrare a mărcilor, aprobat prin Hotărârea Guvernului nr. 488/2009, se aduce la cunoștința LBC CLUB S.R.L., Str. M. Costin nr. 3/1, ap. 50, MD-2068, Chișinău, Republica Moldova, că la data de 30.05.2025 a fost emisă următoarea decizie:

„Se consideră retrasă cererea de înregistrare a mărcii cu numărul de depozit 052919. Datele privind retragerea se vor publica în BOPI.

Decizia poate fi contestată la Comisia de contestații a AGEPI, în termen de 2 luni de la data primirii ei¹, conform art. 47(1) din Legea nr. 38/2008 privind protecția mărcilor”.

Informația despre decizia de retragere a fost publicată în BOPI nr. 6/2025, pag. 178.

<https://agepi.gov.md/ro/bopi/6-2025>

¹ La stabilirea datei primirii se vor aplica prevederile pct. 207 din Regulamentul privind procedura de depunere, examinare și înregistrare a mărcilor, aprobat prin Hotărârea Guvernului nr. 488/2009.

© AGEPI:

Str. Andrei Doga nr. 24, bloc 1,
MD-2024, Chișinău, Republica Moldova
tel.: (022) 400-508; (022) 188-607
e-mail: office@agepi.gov.md
<http://agepi.gov.md/>

Consiliul editorial:

Eugeniu Rusu (președinte), dr. Natalia Mogol, dr. Viorel Iustin,
dr. Simion Levițchi, Diana Stici, Liliana Vieru, Vadim Ursu, Victoria Andriuță

Redactor-șef: Victoria Andriuță

Redactor: Ștefan Secăreanu

Tehnoredactare computerizată: Ludmila Patrașco

Coperta: Ludmila Patrașco

B O P I nr. 7/2025

Imprimat la AGEPI

ISSN 2345-1815

