

**AGENȚIA DE STAT
PENTRU PROPRIETATEA INTELLECTUALĂ
CHIȘINĂU – REPUBLICA MOLDOVA**

**BULETIN OFICIAL
DE
PROPRIETATE INDUSTRIALĂ**

**The Official Bulletin
of Industrial Property**

**7
2015**

Publicat la 31 iulie 2015

PUBLICAȚIILE AGEPI

Buletinul Oficial de Proprietate Industrială (BOPI):

- apare din anul 1993, având o periodicitate lunară;
- include informația oficială referitoare la cererile de brevetare/înregistrare a obiectelor de proprietate industrială (OPI) în Republica Moldova și titlurile de protecție acordate, la modificările intervenite în statutul juridic al cererilor și titlurilor de protecție ale OPI, precum și la rezultatele examinării contestațiilor în Comisia de contestații a AGEPI, deciziile instanțelor judecătorești privind litigiile legate de OPI, informații de ordin general.

Revista de proprietate intelectuală „Intellectus”:

- apare din anul 1995, având o periodicitate trimestrială;
- abordează multilateral diverse aspecte ale proprietății intelectuale, prevederile legislației naționale și internaționale în domeniu, publică studii semnate de cercetători și inventatori din diferite domenii ale științei, economiei și tehnicii;
- face parte din Lista revistelor științifice de profil, fiind acreditată în categoria de clasificare B la profilurile: drept, tehnică, biologie, chimie, economie; în calitate de coeditor al revistei este Consiliul Național pentru Acreditare și Atestare (CNAA).

Digestul „AGEPI INFO”, supliment la revista „Intellectus”:

- tratează diverse aspecte ale protecției proprietății intelectuale, relevă mecanismul obținerii și realizării drepturilor și exploatarea obiectelor de proprietate intelectuală, pune la dispoziția publicului informația privind tezaurul intelectual al țării, reproduce unele materiale din presa scrisă și cea electronică cu referință la proprietatea intelectuală;
- cuprinde rubrica „Bursa invențiilor”.

Abonarea la publicațiile AGEPI pe suport de hârtie și pe CD-ROM
este nelimitată și poate fi efectuată direct la AGEPI
(inclusiv prin fax, e-mail sau online).

Pentru informații detaliate privind condițiile de abonare, accesați:

http://agepi.gov.md/pdf/library/Catalog_2015.pdf

Telefoane de contact: (+373 22) 40-05-96, 40-05-97

A p a r e
din octombrie 1993

Nr. 7

31 iulie 2015

Agentia de Stat
pentru
Proprietatea Intelectuală

Director General (+373 22) 44-32-53,40-05-01

Vicedirector general (+373 22) 40-05-02, 40-05-03

Centrala (+373 22) 40-06-07, 40-06-08

Departamentul Invenții,
Soiuri de Plante (+373 22) 40-05-14

Departamentul Mărci,
Modele și Desene Industriale (+373 22) 40-05-30

Departamentul Juridic (+373 22) 40-05-60

Departamentul Informatică (+373 22) 40-05-70

Departamentul Promovare
și Editură (+373 22) 40-05-80

Colegiul de redacție (+373 22) 40-05-87, 40-05-89

<http://agepi.gov.md/>
e-mail: office@agepi.gov.md
fax: (+373 22) 44-01-19

© AGEPI
Str. Andrei Doga nr. 24, bloc 1,
MD-2024, Chișinău,
Republica Moldova

CUPRINS

Informație generală.....	5
I. Invenții.....	7
BB1A Cereri de brevet de invenție publicate.....	15
FF4A Brevete de invenție acordate.....	20
FF9Y Brevete de invenție de scurtă durată acordate.....	28
FG4A Lista brevetelor de invenție eliberate.....	43
FG9Y Lista brevetelor de invenție de scurtă durată eliberate.....	43
II Soiuri de plante.....	
III. Mărci.....	45
Cereri de înregistrare.....	48
Mărci înregistrate în baza cererilor acceptate parțial.....	89
Lista certificatelor de înregistrare a mărcilor eliberate în iunie 2015.....	99
Lista mărcilor reînnoite.....	102
IV. Indicații geografice, denumiri de origine, specialități tradiționale garantate.....	107
Lista denumirilor de origine pentru care este solicitată protecție în Republica Moldova conform Aranjamentului de la Lisabona.....	110
V. Design industrial (Desene și modele industriale).....	111
BA1L Cereri de înregistrare.....	115
FF4L Lista desenelor și modelelor industriale înregistrate.....	125
FG4L Lista certificatelor de înregistrare a desenelor și modelelor industriale eliberate în iunie 2015.....	125
ND4L Lista desenelor și modelelor industriale reînnoite.....	126
FG4L Lista desenelor și modelelor industriale înregistrate în Republica Moldova conform Aranjamentului de la Haga, aranjate în ordinea numerelor de înregistrare internațională și în ordinea claselor CIDMI.....	126,129
ND4L Lista desenelor și modelelor industriale reînnoite în Republica Moldova conform Aranjamentului de la Haga.....	131
VI. Modificări intervenite în statutul juridic al cererilor și titlurilor de protecție.....	133
Lista modificărilor.....	134
Lista contractelor de cesiune.....	137
Lista contractelor de licență.....	138
FA9A Lista cererilor de brevet de invenție retrase.....	139
FC9A Lista cererilor de brevet de invenție respinse.....	139
MM4A Lista brevetelor de invenție a căror valabilitate a încetat înainte de termen prin neachitarea taxei (cu dreptul de restabilire).....	140
MM4A Lista brevetelor de invenție a căror valabilitate a încetat înainte de termen prin neachitarea taxei, pentru care termenul de restabilire a expirat.....	140
FA9Y Lista cererilor de brevet de invenție de scurtă durată retrase.....	141
FC9Y Lista cererilor de brevet de invenție de scurtă durată respinse.....	141
MM9Y Lista brevetelor de invenție de scurtă durată a căror valabilitate a încetat înainte de termen prin neachitarea taxei (cu dreptul de restabilire).....	142
NF9Y Lista brevetelor de invenție de scurtă durată revalidate.....	142
ND4Y Lista brevetelor de invenție de scurtă durată al căror termen de valabilitate a fost prelungit.....	143
MM9E Lista brevetelor pentru soi de plantă a căror valabilitate a încetat înainte de termen prin neachitarea taxei, pentru care termenul de restabilire a expirat.....	143
Lista cererilor de înregistrare a mărcilor retrase.....	143
Lista cererilor de înregistrare a mărcilor respinse.....	145
Lista certificatelor de înregistrare a mărcilor al căror termen de valabilitate a expirat (inclusiv termenul de grație).....	145
Lista mărcilor valabilitatea înregistrării cărora expiră în decembrie 2015.....	157
MK4L Lista certificatelor de înregistrare a desenelor și modelelor industriale al căror termen de valabilitate a expirat (inclusiv termenul de grație).....	162
Lista eratelor.....	162
VII. Comisia de contestații a AGEPI.....	165
VIII. Decizii ale instanțelor judecătorești.....	171
IX. Monitor.....	
X. Materiale de informare din domeniul proprietății intelectuale.....	175

Informație generală

Buletinul Oficial de Proprietate Industrială conține informație diversă.

Secțiuni speciale sunt destinate invențiilor, soiurilor de plante, mărcilor, indicațiilor geografice, denumirilor de origine, desenelor și modelelor industriale.

Utilizatorii pot urmări regimul juridic al cererilor de solicitare a protecției, al obiectelor de proprietate industrială brevetate și înregistrate pe teritoriul Republicii Moldova. Buletinul include indexuri lunare și semestriale sistematizate. În Buletin se publică acte oficiale, regulamente, convenții internaționale, acorduri bilaterale, norme și standarde în domeniu etc.

Buletinul oferă în condiții avantajoase spațiu pentru publicitate tuturor doritorilor în vederea propagării obiectelor de proprietate industrială, altor activități.

General information

The Official Bulletin of Industrial Property contains different information.

Special sections are destined for inventions, plant varieties, trademarks, geographical indications, appellations of origin, industrial designs.

Users of this information will be able to follow the legal regime of the applications requiring protection, the industrial property objects patented and registered in the Republic of Moldova.

The Bulletin comprises the monthly and semi-annual regular indexes. In the Bulletin are published official acts, regulations, international conventions, bilateral agreements, standards in the field etc.

The Bulletin offers in favorable conditions space for advertising to all interested persons with the view of propagating the industrial property objects, other activities.

Общая информация

Официальный бюллетень промышленной собственности содержит разнообразную информацию. Специальные разделы предназначены для изобретений, сортов растений, товарных знаков, географических указаний, наименований мест происхождения, промышленных рисунков и моделей. Пользователи смогут проследить за юридическим статусом заявок на охрану промышленной собственности, запатентованных и зарегистрированных в Республике Молдова объектов промышленной собственности. Бюллетень включает систематизированные ежемесячные и полугодовые указатели. В бюллетене публикуются официальные документы, положения, международные конвенции, двусторонние соглашения, нормы и стандарты в области промышленной собственности и т.д.

Бюллетень на своих страницах предлагает заинтересованным лицам на выгодных условиях площадь для размещения рекламы на объекты промышленной собственности, другой деятельности.

Extras din codurile normalizate ale Organizației Mondiale de Proprietate Intelectuală (norma ST. 3 OMPI) referitoare la organizațiile internaționale și țările care eliberează sau înregistrează titluri de proprietate industrială (lista este actualizată de OMPI în 2015)

AD Andorra	EA Organizația Eurasiatică de Brevete (OEAB)	JO Iordania	PH Filipine
AE Emiratele Arabe Unite	EC Ecuador	JP Japonia	PK Pakistan
AF Afganistan	EE Estonia	KE Kenya	PL Polonia
AL Albania	EG Egipt	KG Kirghizstan	PT Portugalia
AM Armenia	EM Oficiul de Armonizare pe Piața Internă (mărci, desene și modele) (OHIM)	KH Cambodgia	PY Paraguay
AO Angola	EP Oficiul European de Brevete (OEB)	KP Republica Populară Democrată Coreea	QA Qatar
AP Organizația Regională Africană de Proprietate Intelectuală (ARIPO)	ES Spania	KR Republica Coreea	QZ Oficiul Comunitar pentru Soiuri de Plante (Uniunea Europeană) (CPVO)
AR Argentina	ET Etiopia	KW Kuweit	RO România
AT Austria	FI Finlanda	KZ Kazahstan	RS Serbia
AU Australia	FK Insulele Falkland (Malvine)	LA Republica Democrată Populară Laos	RU Federația Rusă
AZ Azerbaidjan	FR Franța	LB Liban	RW Ruanda
BA Bosnia și Herțegovina	GB Regatul Unit	LI Liechtenstein	SA Arabia Saudită
BD Bangladesh	GE Georgia	LK Sri Lanka	SE Suedia
BE Belgia	GH Ghana	LR Liberia	SG Singapore
BF Burkina Faso	GI Gibraltar	LS Lesotho	SI Slovenia
BG Bulgaria	GL Groenlanda	LT Lituania	SK Slovacia
BM Bermude	GM Gambia	LU Luxemburg	SL Sierra Leone
BN Brunei Darussalam	GN Guineea	LV Letonia	SM San Marino
BR Brazilia	GR Grecia	LY Libia	SN Senegal
BS Bahamas	GT Guatemala	MA Maroc	SO Somalia
BT Bhoutan	GW Guineea-Bissau	MC Monaco	SV Salvador
BX Oficiul din Benelux pentru Proprietate Intelectuală (BOIP)	GY Guiana	MD Republica Moldova	SY Republica Arabă Siriană
BY Belarus	HK Regiunea Administrativă Specială Hong Kong a Republicii Populare Chineze	ME Muntenegru	TD Ciad
CA Canada	HN Honduras	MG Madagascar	TH Thailanda
CF Republica Centrafricană	HR Croația	MK Fosta Republică Iugoslavă Macedonia	TJ Tadjikistan
CG Congo	HT Haiti	MN Mongolia	TM Turkmenistan
CH Elveția	HU Ungaria	MR Mauritania	TN Tunisia
CI Coasta de Fildeș	IB Biroul Internațional al Organizației Mondiale de Proprietate Intelectuală (OMPI)	MS Montserrat	TR Turcia
CL Chile	ID Indonezia	MT Malta	TT Trinidad și Tobago
CM Camerun	IE Irlanda	MU Mauritius	TW Taiwan, Provincie a Chinei
CN China	IL Israel	MV Maldive	UA Ucraina
CO Columbia	IN India	MX Mexic	US Statele Unite ale Americii
CR Costa Rica	IQ Irak	MY Malaysia	UY Uruguay
CU Cuba	IR Iran (Republica Islamică)	MZ Mozambic	UZ Uzbekistan
CV Capul Verde	IS Islanda	NG Nigeria	VC Saint Vincent și Grenadines
CY Cipru	IT Italia	NI Nicaragua	VE Republica Bolivariană a Venezuelei
CZ Republica Cehă	JM Jamaica	NL Olanda	VG Insulele Virgine (Britanice)
DE Germania		NO Norvegia	VN Vietnam
DK Danemarca		NP Nepal	WO Organizația Mondială de Proprietate Intelectuală (OMPI)
DO Republica Dominicană		NZ Noua Zeelandă	YE Yemen
DZ Algeria		OA Organizația Africană de Proprietate Intelectuală (OAPI)	ZA Africa de Sud
		OM Oman	
		PA Panama	
		PE Peru	

Lista statelor sau organizațiilor (existente până la 1 ianuarie 1978) care nu mai există

CS Cehoslovacia	DL/DD Republica Democrată Germană	SY/YD Republica Democrată Yemen	SU Uniunea Sovietică
IB Institutul Internațional de Brevete			YU Iugoslavia/Serbia și Muntenegru

I

Invenții / Inventions / Изобретения

Protecția juridică a invențiilor în Republica Moldova se asigură în temeiul Legii nr. 50-XVI din 07.03.2008 privind protecția invențiilor.

În conformitate cu Legea, brevetele de invenție sunt eliberate de AGEPI și certifică prioritatea, calitatea de autor și dreptul exclusiv al titularilor de brevete asupra invențiilor. O invenție este brevetabilă, dacă este nouă, rezultă dintr-o activitate inventivă și este susceptibilă de aplicare industrială.

Cererea de brevet se depune la AGEPI de către orice persoană care dispune de dreptul de a solicita brevet, personal sau prin reprezentant, și trebuie să includă documentele prevăzute la art. 33 din Lege.

În prezenta Secțiune se publică date privind cererile de brevet depuse, brevetele de invenție acordate, brevetele de invenție de scurtă durată acordate și brevetele eliberate conform procedurii naționale.

Rezumatele cererilor de brevet și ale brevetelor acordate se publică în ordinea indicilor Clasificării Internaționale de Brevete (CIB), prima literă din indice fiind simbolul unei secțiuni CIB.

Legal protection of inventions in the Republic of Moldova is afforded on the basis of the Law No. 50-XVI of 07.03.2008 on the Protection of Inventions.

In accordance with this Law, the patents for invention are granted by the AGEPI and shall attest to the priority date, the authorship and the exclusive right of patent owners in the invention. An invention may be patented if it is new, if it involves an inventive step and if it is susceptible of industrial application.

The patent application shall be filed with the AGEPI, directly or through a representative, by any person entitled to apply for a patent, and shall contain the documents provided for in Art. 33 of the Law.

In the Section are published data concerning the filed patent applications, granted patents for invention, granted short-term patents for invention and patents issued in accordance with the national procedure.

The abstracts of the patent applications and of the granted patents are published in the order of the International Patent Classification (IPC) indexes, the first letter being the symbol of a IPC section.

Правовая охрана изобретений в Республике Молдова обеспечивается на основе Закона № 50-XVI от 07.03.2008 г. об охране изобретений.

В соответствии с Законом, патенты на изобретения выдаются AGEPI и удостоверяют приоритет, авторство и исключительное право патентообладателей на изобретения. Изобретение патентоспособно, если оно является новым, имеет изобретательский уровень и применимо в промышленности.

Заявка на патент подается в AGEPI лицом, которому принадлежит право на получение патента, лично или через представителя и должна содержать документы, предусмотренные в ст. 33 Закона.

В данном Разделе публикуются сведения о заявках на патент, о предоставленных патентах на изобретения, о предоставленных краткосрочных патентах и о выданных патентах на изобретения согласно национальной процедуре.

Рефераты заявок на патент и на предоставленные патенты публикуются в порядке индексов Международной патентной классификации (МПК), первая буква индекса обозначая раздел МПК.

**CODURILE INID ÎN BAZA NORMEI OMPI ST.9
PENTRU IDENTIFICAREA DATELOR BIBLIOGRAFICE REFERITOARE
LA DOCUMENTELE DE BREVET, PUBLICATE DE AGEPI
INID CODES FOR THE IDENTIFICATION BIBLIOGRAPHIC DATA
IN PATENT DOCUMENTS PUBLISHED BY AGEPI,
ACCORDING TO WIPO STANDARD ST.9
КОДЫ ИНИД (INID) ДЛЯ ИДЕНТИФИКАЦИИ БИБЛИОГРАФИЧЕСКИХ ДАННЫХ,
ОТНОСЯЩИХСЯ К ПАТЕНТНЫМ ДОКУМЕНТАМ, В СООТВЕТСТВИИ
СО СТАНДАРТОМ ST.9 ВОИС, ПУБЛИКУЕМЫЕ AGEPI**

- (11) Numărul titlului de protecție
Number of the title of protection
Номер охранного документа
- (12) Denumirea tipului de document
Designation of the kind of document
Наименование типа документа
- (13) Codul tipului de document conform normei ST.16 OMPI
Kind-of-document code according to WIPO Standard ST.16
Код вида документа в соответствии со Стандартом ST.16 ВОИС
- (15) Informații privind corectarea sau modificarea documentului
Document correction or modification information
Информация об исправлениях или изменениях, внесенных в документ
- (16) Numărul modelului de utilitate reînnoit
Number of the renewed utility model
Номер продленной полезной модели
- (18) Data prevăzută de expirare a reînnoirii
Specified date of expiration of renewal
Указанная дата истечения продления
- (21) Numărul de depozit
Number assigned to the application
Номер заявки
- (22) Data de depozit
Date of filing the application
Дата подачи заявки
- (23) Data priorității de expoziție
Date of exhibition priority
Дата выставочного приоритета
- (31) Numărul cererii prioritare
Number assigned to priority application
Номер приоритетной заявки
- (32) Data de depozit a cererii prioritare
Date of filing of priority application
Дата подачи приоритетной заявки
- (33) Țara cererii prioritare, codul conform normei ST.3 OMPI
Country of the priority application, code according to WIPO Standard ST.3
Страна приоритетной заявки, код в соответствии со Стандартом ST.3 ВОИС
- (41) Data publicării cererii: numărul BOPI, anul
Date of publication of the application: number of BOPI, year
Дата публикации заявки: номер BOPI, год
- (45) Data publicării hotărârii de acordare a titlului de protecție: numărul BOPI, anul
Date of publication of the decision of grant of the title of protection: number of BOPI, year
Дата публикации решения о предоставлении охранного документа: номер BOPI, год

- (47) **Data eliberării titlului de protecție: numărul BOPI, anul**
Date of issuance of the title of protection: number of BOPI, year
Дата выдачи охранного документа: номер BOPI, год
- (48) **Data publicării documentului corectat sau modificat**
Date of publication of a corrected or modified document
Дата публикации скорректированного или измененного документа
- (51) **Clasificarea Internațională de Brevete**
International Patent Classification
Международная патентная классификация
- (54) **Titlul invenției sau denumirea soiului de plantă**
Title of the invention or name of the plant variety
Название изобретения или наименование сорта растения
- (56) **Lista documentelor referitoare la stadiul anterior**
List of prior art documents
Перечень документов-аналогов
- (57) **Rezumatul sau revendicările**
Abstract or claims
Реферат или формула изобретения
- (62) **Numărul și data depozitului cererii anterioare din care prezentul document este divizionar**
Number and filing date of the earlier application from which the present patent document has been divided up
Номер и дата подачи более ранней заявки, из которой выделен настоящий документ
- (67)* **Numărul și data transformării cererii de brevet de invenție sau de brevet de invenție de scurtă durată, respectiv, în cerere de brevet de invenție de scurtă durată sau în cerere de brevet de invenție**
Number and date of conversion of a patent or short-term patent application, respectively, into a short-term patent application or a patent application
Номер и дата преобразования заявки на патент на изобретение или на краткосрочный патент на изобретение, соответственно, в заявку на краткосрочный патент на изобретение или на патент на изобретение
- (68) **Numărul și data de publicare a brevetului de bază pentru certificatul complementar de protecție**
Number and publication date of the basic patent for the supplementary protection certificate
Номер и дата публикации основного патента для дополнительного свидетельства об охране
- (71) **Numele solicitantului (solicitanților), codul țării conform normei ST.3 OMPI**
Name(s) of applicant(s), code of the country according to WIPO Standard ST.3
Имя заявителя (заявителей), код страны в соответствии со Стандартом ST.3 ВОИС
- (72) **Numele inventatorului (inventatorilor) sau amelioratorului (amelioratorilor), codul țării conform normei ST.3 OMPI**
Name(s) of inventor(s) or breeder(s), code of the country according to WIPO Standard ST.3
Имя изобретателя (изобретателей) или селекционера (селекционеров) в соответствии со Стандартом ST.3 ВОИС
- (73) **Numele sau denumirea titularului (titularilor), codul țării conform normei ST.3 OMPI**
Name(s) of owner(s), code of the country according to WIPO Standard ST.3
Имя патентовладельца (патентовладельцев), код страны в соответствии со Стандартом ST.3 ВОИС
- (74) **Numele mandatarului autorizat**
Name of patent attorney
Имя патентного поверенного
- (85) **Data deschiderii fazei naționale în conformitate cu PCT**
Date of commencement of the national phase pursuant to PCT
Дата открытия национальной фазы в соответствии с PCT
- (86) **Cerere internațională (PCT): numărul și data de depozit**
PCT international application: number and filing date
Международная заявка (PCT): номер и дата подачи
- (87) **Publicarea cererii internaționale (PCT) sau cererii comunitare pentru soi de plantă (EC): numărul și data**
Publication of the PCT international application or the community plant variety application (EC): number and date
Публикация международной заявки (PCT) или заявки на сорт растения Евросоюза: номер и дата подачи

- (92) Numărul și data primei autorizații de lansare pe piață în Republica Moldova a produsului medicamentos sau fitofarmaceutic
Number and date of the first national authorization to place the medicinal or phytopharmaceutical product on the market in the Republic of Moldova
Номер и дата первого разрешения на продажу фармацевтического или фитофармацевтического продукта на территории Республики Молдова
- (94) Data expirării termenului de valabilitate a certificatului complementar de protecție
Date of expiry of the term of validity of the supplementary protection certificate
Дата истечения срока действия дополнительного свидетельства об охране
- (95) Denumirea produsului protejat printr-un brevet de bază pentru care a fost cerut sau eliberat certificatul complementar de protecție
Name of the product protected by a basic patent and in respect of which the supplementary protection certificate has been applied for or issued
Название продукта охраняемого основным патентом, в отношении которого было испрашено или выдано дополнительное свидетельство об охране

**CODURILE PENTRU IDENTIFICAREA DIFERITELOR TIPURI
DE DOCUMENTE DE BREVET ÎN BAZA NORMEI OMPI ST.16,
PUBLICATE DE AGEPI**

(Lista completă a codurilor utilizate de AGEPI poate fi consultată pe web site-ul AGEPI:
http://agepi.gov.md/pdf/inventions/coduri_st16_ro_02.01.2011.pdf)

**CODES FOR THE IDENTIFICATION OF DIFFERENT KINDS
OF PATENT DOCUMENTS ACCORDING TO WIPO
STANDARD ST.16, PUBLISHED BY AGEPI**

(The complete list of codes used by AGEPI may be consulted on the AGEPI website:
http://agepi.gov.md/pdf/inventions/coduri_st16_en_02.01.2011.pdf)

**КОДЫ ДЛЯ ИДЕНТИФИКАЦИИ РАЗЛИЧНЫХ ВИДОВ ПАТЕНТНЫХ
ДОКУМЕНТОВ В СООТВЕТСТВИИ СО СТАНДАРТОМ ВОИС ST.16,
ПУБЛИКУЕМЫЕ AGEPI**

(Полный перечень кодов используемых AGEPI можно найти на веб сайте AGEPI:
http://agepi.gov.md/pdf/inventions/coduri_st16_ru_02.01.2011.pdf)

**1. CODURILE PENTRU DOCUMENTELE DE BREVET DE INVENȚIE
CODES FOR PATENT DOCUMENTS
КОДЫ ДЛЯ ПАТЕНТНЫХ ДОКУМЕНТОВ**

- A0** – cerere de brevet de invenție publicată înainte de termenul legal de 18 luni de la data de depozit sau de la data priorității recunoscute
- patent application published before the established term of 18 months after the filing or priority date
 - заявка на патент на изобретение, опубликованная раньше установленного 18-месячного срока с даты подачи или даты признанного приоритета
- A1** – cerere de brevet de invenție publicată în termenul legal, împreună cu raportul de documentare
- patent application published within the established term with a search report
 - заявка на патент на изобретение, опубликованная в установленный срок вместе с отчетом о поиске
- A2** – cerere de brevet de invenție publicată în termenul legal, fără raportul de documentare
- patent application published within the established term without a search report
 - заявка на патент на изобретение, опубликованная в установленный срок без отчета о поиске
- A3** – raport de documentare al cererii de brevet de invenție (publicat ulterior publicării cererii)
- search report of a patent application (published after publication of the application)
 - отчет о поиске заявки на изобретение (опубликованный после публикации заявки)
- A8** – cerere de brevet de invenție publicată cu corecturi sau modificări în pagina de capăt (bibliografică) a documentului
- patent application published with corrected or modified first page of the document
 - заявка на патент на изобретение, опубликованная с исправлениями или изменениями в титульном листе
- A9** – cerere de brevet de invenție publicată cu corecturi sau modificări ale oricărei părți din descriere, revendicări și/sau desene
- patent application published with corrected or modified description, claims and/or drawings
 - заявка на патент на изобретение, опубликованная с исправлениями или изменениями любой части описания, формулы изобретения и/или чертежей
- B1** – brevet de invenție acordat
- granted patent for invention
 - предоставленный патент на изобретение
- B2** – brevet de invenție acordat, amendat în urma procedurilor de opoziție sau de contestație
- granted patent for invention, amended after opposition or appeal procedures
 - предоставленный патент на изобретение, измененный вследствие процедур возражения или протеста
- B8** – brevet de invenție acordat, cu corecturi sau modificări în pagina de capăt (bibliografică) a documentului
- granted patent for invention with corrected or modified first page of the document
 - предоставленный патент на изобретение, с исправлениями или изменениями в титульном листе

- B9** – brevet de invenție acordat, cu corecturi sau modificări ale oricărei părți din descriere, revendicări și/sau desene
– granted patent for invention with corrected or modified description, claims and/or drawings
– предоставленный патент на изобретение, с исправлениями или изменениями любой части описания, формулы изобретения и/или чертежей
- C1** – brevet de invenție eliberat
– issued patent for invention
– выданный патент на изобретение
- C2** – brevet de invenție eliberat după amendare în urma procedurilor de opoziție sau de contestație
– issued patent for invention, amended after opposition or appeal procedures
– патент на изобретение, выданный после изменения вследствие процедур возражения или протеста
- C3** – brevet de invenție eliberat, amendat în urma procedurilor de limitare sau de anulare
– issued patent for invention, amended after limitation or cancellation procedures
– выданный патент на изобретение, измененный вследствие процедур ограничения или признания патента недействительным
- C8** – brevet de invenție eliberat, cu corecturi sau modificări în pagina de capăt (bibliografică) a documentului
– issued patent for invention with corrected or modified first page of the document
– выданный патент на изобретение, с изменениями или исправлениями в титульном листе документа
- C9** – brevet de invenție eliberat, cu corecturi sau modificări ale oricărei părți din descriere, revendicări și/sau desene
– issued patent for invention with corrected or modified description, claims and/or drawings
– выданный патент на изобретение, с исправлениями или изменениями любой части описания, формулы изобретения и/или чертежей

2. CODURILE PENTRU DOCUMENTELE DE BREVET DE INVENȚIE DE SCURTĂ DURATĂ CODES FOR SHORT-TERM PATENT DOCUMENTS КОДЫ ДЛЯ КРАТКОСРОЧНЫХ ПАТЕНТНЫХ ДОКУМЕНТОВ

- U0** – cerere de brevet de invenție de scurtă durată publicată
– published short-term patent application
– опубликованная заявка на краткосрочный патент на изобретение
- Y** – brevet de invenție de scurtă durată acordat
– granted short-term patent for invention
– предоставленный краткосрочный патент на изобретение
- Y3** – brevet de invenție de scurtă durată acordat, amendat în urma procedurilor de opoziție sau de contestație
– granted short-term patent for invention, amended after opposition or appeal procedures
– предоставленный краткосрочный патент на изобретение, измененный вследствие процедур возражения или протеста
- Y8** – brevet de invenție de scurtă durată acordat, cu corecturi sau modificări în pagina de capăt (bibliografică) a documentului
– granted short-term patent for invention with corrected or modified first page of the document
– предоставленный краткосрочный патент на изобретение, с изменениями или исправлениями в титульном листе документа
- Y9** – brevet de invenție de scurtă durată acordat, cu corecturi sau modificări ale oricărei părți din descriere, revendicări și/sau desene
– granted short-term patent for invention with corrected or modified description, claims and/or drawings
– предоставленный краткосрочный патент на изобретение с изменениями или исправлениями любой части описания, формулы изобретения и/или чертежей
- Z** – brevet de invenție de scurtă durată eliberat
– issued short-term patent for invention
– выданный краткосрочный патент на изобретение
- Z3** – brevet de invenție de scurtă durată eliberat după amendare în urma procedurilor de opoziție sau de contestație
– issued short-term patent for invention, amended after opposition or appeal procedures
– краткосрочный патент на изобретение, выданный после изменения вследствие процедур возражения или протеста

- Z4** – brevet de invenție de scurtă durată eliberat, amendat în urma procedurilor de limitare sau de anulare
 – issued short-term patent for invention, amended after limitation or cancellation procedures
 – выданный краткосрочный патент на изобретение, измененный вследствие процедур ограничения или признания патента недействительным
- Z5** – brevet de invenție de scurtă durată prelungit
 – extended short-term patent for invention
 – продленный краткосрочный патент на изобретение
- Z6** – brevet de invenție de scurtă durată prelungit, amendat în urma procedurii de prelungire
 – extended short-term patent for invention, amended after extension procedure
 – продленный краткосрочный патент на изобретение, измененный вследствие процедуры продления
- Z8** – brevet de invenție de scurtă durată eliberat sau prelungit, cu corecturi sau modificări în pagina de capăt (bibliografică) a documentului
 – issued or extended short-term patent for invention with corrected or modified first page of the document
 – выданный или продленный краткосрочный патент на изобретение, с изменениями или исправлениями в титульном листе документа
- Z9** – brevet de invenție de scurtă durată eliberat sau prelungit, cu corecturi sau modificări ale oricărei părți din descriere, revendicări și/sau desene
 – issued or extended short-term patent for invention with corrected or modified description, claims and/or drawings
 – выданный или продленный краткосрочный патент на изобретение, с изменениями или исправлениями любой части описания, формулы изобретения и/или чертежей

**CODURILE OMPI PENTRU CODIFICAREA TITLURILOR INFORMAȚIILOR
 REFERITOARE LA INVENȚII, PUBLICATE ÎN BULETINUL OFICIAL
 DE PROPRIETATE INDUSTRIALĂ CONFORM NORMEI ST.17**

**WIPO CODES ON CODING OF HEADINGS OF ANNOUNCEMENTS CONCERNING
 INVENTIONS MADE IN THE OFFICIAL BULLETIN OF INDUSTRIAL PROPERTY
 IN ACCORDANCE WITH THE STANDARD ST.17**

**КОДЫ ВОИС ДЛЯ КОДИРОВАНИЯ ЗАГОЛОВКОВ ИНФОРМАЦИИ,
 ОТНОСЯЩЕЙСЯ К ИЗОБРЕТЕНИЯМ, ПУБЛИКУЕМОЙ В ОФИЦИАЛЬНОМ
 БЮЛЛЕТЕНЕ ПРОМЫШЛЕННОЙ СОБСТВЕННОСТИ
 В СООТВЕТСТВИИ СО СТАНДАРТОМ ST.17**

- BB1A** Cereri de brevet de invenție publicate
 Published patent applications
 Опубликованные заявки на патент на изобретение
- FF4A** Brevete de invenție acordate
 Granted patents for invention
 Предоставленные патенты на изобретения
- FF9Y** Brevete de invenție de scurtă durată acordate
 Granted short-term patents for invention
 Предоставленные краткосрочные патенты на изобретения
- FA9A** Lista cererilor de brevet de invenție retrase
 List of withdrawn patent applications
 Перечень отозванных заявок на патент
- FC9A** Lista cererilor de brevet de invenție respinse
 List of refused patent applications
 Перечень отклоненных заявок на патент
- FG4A** Lista brevetelor de invenție eliberate
 List of issued patents for invention
 Перечень выданных патентов на изобретения

- FA9Y** Lista cererilor de brevet de invenție de scurtă durată retrase
List of withdrawn short-term patent applications
Перечень отозванных заявок на краткосрочный патент
- FC9Y** Lista cererilor de brevet de invenție de scurtă durată respinse
List of rejected short-term patent applications
Перечень отклоненных заявок на краткосрочный патент
- FG9Y** Lista brevetelor de invenție de scurtă durată eliberate
List of issued short-term patents for invention
Перечень выданных краткосрочных патентов на изобретение
- MM4A** Decăderi din drepturile ce decurg din brevet de invenție
Forfeiture of rights deriving from the patent for invention
Утеря прав, вытекающих из патента на изобретение
- MM9Y** Decăderi din drepturile ce decurg din brevet de invenție de scurtă durată
Forfeiture of rights deriving from the short-term patent for invention
Утеря прав, вытекающих из краткосрочного патента на изобретение
- NF4A** Lista brevetelor de invenție revalidate
List of revalidated patents for invention
Перечень восстановленных патентов на изобретения
- ND4Y** Lista brevetelor de invenție de scurtă durată al căror termen de valabilitate a fost prelungit
List of short-term patents for invention whose term of validity has been extended
Перечень краткосрочных патентов на изобретения, срок действия которых был продлен
- ND4K** Lista certificatelor de înregistrare a modelelor de utilitate reînnoite
List of renewed utility models registration certificates
Перечень продленных свидетельств о регистрации полезных моделей
- MK4A** Lista brevetelor de invenție a căror durată de valabilitate a expirat
List of expired patents for invention
Перечень патентов на изобретения, срок действия которых истек
- MK4K** Lista certificatelor de înregistrare a modelelor de utilitate a căror durată de valabilitate a expirat
List of utility model registration certificates the term of validity of which has expired
Перечень свидетельств о регистрации полезных моделей, срок действия которых истек

SECȚIUNILE CLASIFICĂRII INTERNAȚIONALE DE BREVETE (CIB)

INTERNATIONAL PATENT CLASSIFICATION SECTIONS (IPC)

РАЗДЕЛЫ МЕЖДУНАРОДНОЙ ПАТЕНТНОЙ КЛАССИФИКАЦИИ (МПК)

- | | |
|--|---|
| <p>A NECESITĂȚI CURENTE ALE VIEȚII
HUMAN NECESSITIES
УДОВЛЕТВОРЕНИЕ ЖИЗНЕННЫХ
ПОТРЕБНОСТЕЙ ЧЕЛОВЕКА</p> | <p>E CONSTRUCȚII FIXE
FIXED CONSTRUCTIONS
СТРОИТЕЛЬСТВО</p> |
| <p>B TEHNICI INDUSTRIALE DIVERSE.
TRANSPORT
PERFORMING OPERATIONS.
TRANSPORTING
РАЗЛИЧНЫЕ ТЕХНОЛОГИЧЕСКИЕ
ПРОЦЕССЫ. ТРАНСПОРТИРОВАНИЕ</p> | <p>F MECANICĂ. ILUMINAT. ÎNCĂLZIRE. ARMAMENT.
EXPLOZIVE
MECHANICAL ENGINEERING. LIGHTING. HEATING.
WEAPONS. BLASTING
МЕХАНИКА. ОСВЕЩЕНИЕ. ОТОПЛЕНИЕ. ОРУЖИЕ.
ВЗРЫВНЫЕ РАБОТЫ</p> |
| <p>C CHIMIE ȘI METALURGIE
CHEMISTRY. METALLURGY
ХИМИЯ И МЕТАЛЛУРГИЯ</p> | <p>G FIZICĂ
PHYSICS
ФИЗИКА</p> |
| <p>D TEXTILE ȘI HÂRTIE
TEXTILES. PAPER
ТЕКСТИЛЬ И БУМАГА</p> | <p>H ELECTRICITATE
ELECTRICITY
ЭЛЕКТРИЧЕСТВО</p> |

BB1A Cereri de brevet de invenție publicate / Published patent applications / Опубликованные заявки на патент на изобретение

Publicarea în BOPI a cererilor de brevet asigură solicitantului o protecție provizorie în condițiile prevăzute de art. 19 din Legea nr. 50-XVI din 07.03.2008 privind protecția invențiilor. Descrierile cererilor de brevet, ale căror rezumate sunt publicate în BOPI, se află în biblioteca AGEPI, accesibile publicului, și pot fi consultate direct sau se pot comanda copii, contra cost.

Conform art. 89(1) din Lege, după publicarea cererii de brevet orice persoană poate să prezinte la AGEPI observații referitor la brevetabilitatea invenției care constituie obiectul cererii de brevet.

Datele privind depozitele internaționale înregistrate conform Tratatului PCT, la care Republica Moldova este parte, se publică în săptămânalul PCT GAZETTE. Săptămânalul include datele bibliografice, rezumatul și desenele, după caz, și este accesibil publicului pe site-ul OMPI.

Datele privind depozitele de brevete eurasiatice, înregistrate conform Convenției eurasiatice de brevete până la 26.04.2012, se publică în limba rusă în Buletinul Oficiului Eurasiatic de Brevete (Бюллетень Евразийского патентного ведомства), care include datele bibliografice, rezumatul și desenele, după caz, și este accesibil publicului pe site-ul OEAB și în biblioteca AGEPI pe suport DVD.

Publication of patent applications in BOPI provides for the applicant a provisional protection in accordance with Art. 19 of the Law No. 50-XVI of 07.03.2008 on the Protection of Inventions. Descriptions of the patent applications, the abstracts of which are published in BOPI, are available to the public in the AGEPI library and may be consulted directly or copies may be ordered for payment of an additional fee.

According to Art. 89(1) of the Law, in any proceedings before the AGEPI, following the publication of the patent application, any third party may present observations concerning the patentability of the invention to which the application relates.

Data concerning the international applications under the PCT, to which the Republic of Moldova is party, are published in the weekly PCT GAZETTE. The weekly includes the bibliographic data, the abstract and, where appropriate, any drawings, and is available for public on the WIPO website.

Data concerning the Eurasian patent applications, registered in accordance with the Eurasian Patent Convention before 26.04.2012, are published in Russian in the GAZETTE of the Eurasian Patent Office. It includes the bibliographic data, the abstract and, where appropriate, any drawings. The GAZETTE is also available to the public on the EAPO website and in the AGEPI library on the DVD carrier.

Публикация заявок на патент в BOPI обеспечивает заявителю временную охрану на условиях, предусмотренных в ст. 19 Закона № 50-XVI от 07.03.2008 г. об охране изобретений. Описания к заявкам на патенты, рефераты которых опубликованы в BOPI, находятся в библиотеке AGEPI, общедоступны для ознакомления, а за дополнительную плату могут быть заказаны их копии.

Согласно ст. 89(1) Закона, после публикации заявки на патент любое лицо вправе представить в AGEPI свои замечания в отношении патентоспособности изобретения, являющегося предметом заявки на патент.

Сведения о международных заявках, зарегистрированных в соответствии с Договором о патентной кооперации (PCT), участницей которого является Республика Молдова, публикуются в еженедельнике PCT GAZETTE. В еженедельнике приводятся библиографические данные, реферат и, если необходимо, чертежи. Еженедельник общедоступен на сайте ВОИС.

Сведения о заявках на выдачу евразийских патентов в соответствии с Евразийской патентной конвенцией, поданных до 26.04.2012 г., публикуются на русском языке в Бюллетене Евразийского патентного ведомства. В Бюллетене приводятся библиографические данные, реферат и, если необходимо, чертежи. Бюллетень общедоступен на сайте ЕАПО и в библиотеке AGEPI на DVD носителе.

- (21) a 2015 0018 (13) A2
- (51) Int. Cl.: **A61K 9/00** (2006.01)
A61K 47/32 (2006.01)
A61K 31/415 (2006.01)
- (22) 2013.07.31
- (31) 13/562 686
- (32) 2012.07.31
- (33) US
- (85) 2015.02.26
- (86) PCT/HU2013/000080, 2013.07.31
- (87) WO 2014/020366 A1, 2014.02.06
- (71) EGIS GYÓGYSZERGYÁR ZRT., HU
- (72) MIKULÁSIK Endre, HU; SPAITS Tamás, HU; SZAKÁLYNÉ SINKA Ágota, HU
- (74) GLAZUNOV Nicolae
- (54) **Compoziție cu acțiune transdermală ce conține inhibitori ai ciclooxigenazei-2**
- (57) Se revendică compoziții sub formă de gel, acceptabile pentru administrarea topică, care conțin un compus activ cu acțiune transdermală cu solubilitate scăzută, de exemplu a compușilor inhibitori de COX-2, procedee de preparare și de utilizare a acestora pentru tratamentul patologiilor care urmează a fi tratate cu acest compus activ.

Revendicări: 50

*
* *

- (54) **Transdermal formulation containing COX-2 inhibitors**
- (57) Disclosed are gel compositions suitable for the topical administration of an active compound having poor solubility and skin penetration, for example, of a COX-2 inhibitor compounds, processes of preparation thereof and methods of use thereof for the treatment of indications treatable by the active compound.

Claims: 50

*
* *

- (54) **Композиция с трансдермальным действием, содержащая ингибиторы циклоксигеназы-2**
- (57) Заявляются композиции в виде геля, приемлемые для местного введения, содержащие активное соединение с трансдермальным действием с низкой растворимостью, например соединения представляющих собой ингибиторы ЦОГ-2, способы их получения и применение для лечения патологий, подлежащих лечению этим активным соединением.

П. формулы: 50

- (21) a 2015 0019 (13) A2
- (51) Int. Cl.: **C07D 401/14** (2006.01)
A61K 31/4439 (2006.01)
A61P 9/00 (2006.01)
A61P 13/00 (2006.01)
A61P 25/00 (2006.01)
A61P 3/00 (2006.01)
- (22) 2013.09.03
- (31) 61/697,899
- (32) 2012.09.07
- (33) US
- (85) 2015.03.16
- (86) PCT/US2013/057826, 2013.09.03
- (87) WO 2014/039434 A1, 2014.03.13
- (71) BOEHRINGER INGELHEIM INTERNATIONAL GMBH, DE
- (72) BRENNEMAN Jehrod Burnett, US; GINN John David, US; LOWE Michael D., US; SARKO Christopher Ronald, US; TASBER Edward S., US; ZHANG Zhonghua, CN
- (74) SIMANENKOVA Tatiana
- (54) **Alcoxipirazoli în calitate de activatori ai guanilat ciclazei solubile**
- (57) Prezentă invenție se referă la compuși cu formula (I):

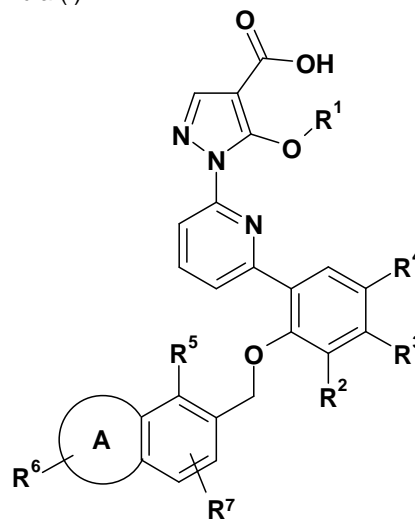

(I) și sărurile acceptabile farmaceutic ale acestora, unde A este o grupare heterociclică saturată cu 5...7 membri, conținând un atom de azot și opțional un atom de oxigen, unde un atom de carbon din gruparea heterociclică respectivă este substituit opțional cu una sau două grupări selectate dintre alchil-C₁₋₃ și oxo; R¹ este un alchil-C₁₋₄ substituit opțional cu o grupare metoxi; R² este selectat dintre H, F, Cl, alchil-C₁₋₃, -CN, -OMe și -CF₃; R³ este selectat dintre H și -CH₃; R⁴ este selectat dintre H, F, -CH₃ și -OMe; R⁵ este selectat dintre H, Cl, -CH₃, -CH₂CH₃, -CF₃, F, și -OMe; R⁶ este legat de azotul din gruparea A și este selectat dintre H, alchil-C₁₋₆, -(CH₂)_n cicloalchil-C₃₋₆, -C(O)-alchil-C₁₋₆, -(CH₂)_n

heterocicilil, $-(CH_2)_n$ aril $-(CH_2)_n$ heteroaril, $-SO_2$ aril, SO_2 alchil- C_{1-6} , unde alchil- C_{1-6} , $-(CH_2)_n$ heterocicilil, $-(CH_2)_n$ cicloalchil, $-(CH_2)_n$ aril și $-(CH_2)_n$ heteroaril menționate sunt substituibile opțional cu 1...4 grupări selectate independent dintre alchil- C_{1-3} , halogen, alcoxi- C_{1-3} , $-CF_3$, $-OH$, oxo, $-(CH_2)_{1-3}O(CH_2)_{2-3}OH$, și $-SO_2CH_3$; R^7 este selectat dintre H, $-CH_3$, $-CH_2CH_3$, $-CF_3$, F și $-CN$.

Invenția se referă, de asemenea, la compoziții farmaceutice, care cuprind acești compuși, la metode de utilizare a acestora în tratamentul diverselor boli și tulburări, la procedee de obținere a acestor compuși și intermediari utili în procedeele date.

Revendicări: 17

- (54) **Alkoxy pyrazoles as soluble guanylate cyclase activators**
 (57) The present invention relates to compounds of formula (I):

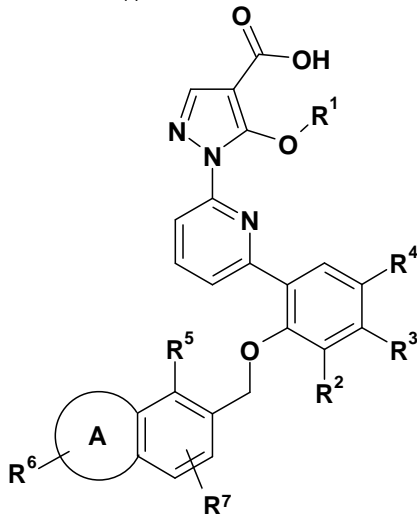

(I) and pharmaceutically acceptable salts thereof, wherein A is a 5-7 membered saturated heterocyclil group containing one nitrogen and optionally one oxygen, wherein one carbon of said heterocyclil group is optionally substituted with one or two groups selected from C_{1-3} alkyl and oxo; R^1 is C_{1-4} alkyl optionally substituted with a methoxy group; R^2 is selected from H, F, Cl, C_{1-3} alkyl, $-CN$, $-OMe$ and $-CF_3$; R^3 is selected from H and $-CH_3$; R^4 is selected from H, F, $-CH_3$ and OMe; R^5 is selected from H, Cl, $-CH_3$, $-CH_2CH_3$, $-CF_3$, F and OMe; R^6 is bonded to the nitrogen on A and is selected from H, C_{1-6} alkyl, $-(CH_2)_nC_{3-6}$ cycloalkyl, $-C(O)C_{1-6}$ alkyl, $-(CH_2)_n$ heterocyclil, $-(CH_2)_n$ aril $-(CH_2)_n$ heteroaril, $-SO_2$ aril, $-SO_2C_{1-6}$ alkyl wherein said C_{1-6} alkyl, $-(CH_2)_n$ heterocyclil, $-(CH_2)_n$ cycloalkyl, $-(CH_2)_n$

aryl and $-(CH_2)_n$ heteroaryl are optionally substituted with one to four groups independently selected from C_{1-3} alkyl, halogen, C_{1-3} alkoxy, $-CF_3$, $-OH$, oxo, $-(CH_2)_{1-3}O(CH_2)_{2-3}OH$, and $-SO_2CH_3$; R^7 is selected from H, $-CH_3$, $-CH_2CH_3$, $-CF_3$, F and $-CN$.

The invention also relates to pharmaceutical compositions comprising these compounds, methods of using these compounds in the treatment of various diseases and disorders, processes for preparing these compounds and intermediates useful in these processes.

Claims: 17

*
* *

- (54) **Алкокси производные пиразолы в качестве активаторов растворимой формы гуанилатциклазы**
 (57) Настоящее изобретение относится к соединениям формулы (I):

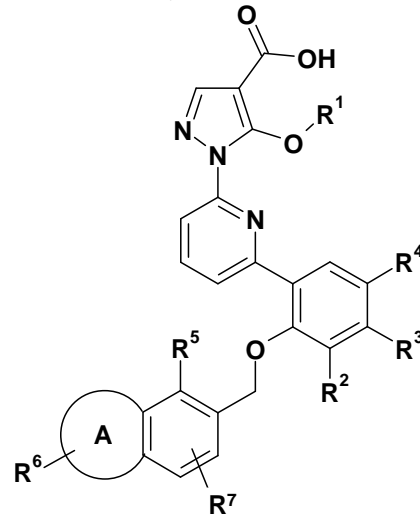

(I) и их фармацевтически приемлемым солям, где А является 5...7-членной насыщенной гетероциклической группой, содержащей один атом азота и по выбору один атом кислорода, где один атом углерода этой гетероциклической группы является по выбору замещенным одной или двумя группами выбранными из C_{1-3} алкил и оксо; R^1 представляет C_{1-4} алкил по выбору замещенный метокси группой; R^2 выбран из H, F, Cl, C_{1-3} алкил, $-CN$, $-OMe$ и $-CF_3$; R^3 выбран из H и $-CH_3$; R^4 выбран из H, F, $-CH_3$ и OMe; R^5 выбран из H, Cl, $-CH_3$, $-CH_2CH_3$, $-CF_3$, F и OMe; R^6 является связанным с азотом группы А и выбран из H, C_{1-6} алкил, $-(CH_2)_nC_{3-6}$ циклоалкил, $-C(O)C_{1-6}$ алкил, $-(CH_2)_n$ гетероцикл, $-(CH_2)_n$ арил $-(CH_2)_n$ гетероарил, $-SO_2$ арил, SO_2C_{1-6} алкил, где указанные C_{1-6} алкил, $-(CH_2)_n$ гетероцикл, $-(CH_2)_n$ циклоалкил, $-(CH_2)_n$ арил и $-(CH_2)_n$

гетероарил по выбору замещены 1...4 группами независимо выбранными из C₁₋₃ алкил, галоген, C₁₋₃ алкокси, -CF₃, -OH, оксо, -(CH₂)₁₋₃O(CH₂)₂₋₃OH и -SO₂CH₃; R⁷ выбран из H, -CH₃, -CH₂CH₃, -CF₃, F и -CN.

Изобретение также относится к фармацевтическим композициям, включающим эти соединения, к способам использования этих соединений для лечения различных заболеваний и расстройств, к способам получения этих соединений и промежуточных соединений, используемых в этих способах.

П. формулы: 17

- (21) a 2015 0023 (13) A2
 (51) Int. Cl.: C07D 471/04 (2006.01)
 A61K 31/4985 (2006.01)
 A61P 25/28 (2006.01)
 (22) 2013.09.06
 (31) 61/703,969
 (32) 2012.09.21
 (33) US
 (85) 2015.03.05
 (86) PCT/IB2013/058347, 2013.09.06
 (87) WO 2014/045156 A1, 2014.03.27
 (71) PFIZER INC., US
 (72) AM ENDE Christopher William, US; GREEN Michael Eric, US; JOHNSON Douglas Scott, US; KAUFFMAN Gregory Wayne, US; O'DONNELL Christopher John, US; PATEL Nandini Chaturbhai, US; PETTERSSON Martin Youngjin, US; STEPAN Antonia Friederike, US; STIFF Cory Michael, US; SUBRAMANYAM Chakrapani, US; TRAN Tuan Phong, US; VERHOEST Patrick Robert, US
 (74) GLAZUNOV Nicolae
 (54) **Piridinone biciclice noi**
 (57) Sunt dezvăluiți compuși și săruri farmaceutic acceptabile ale acestora, compușii având structura cu formula I

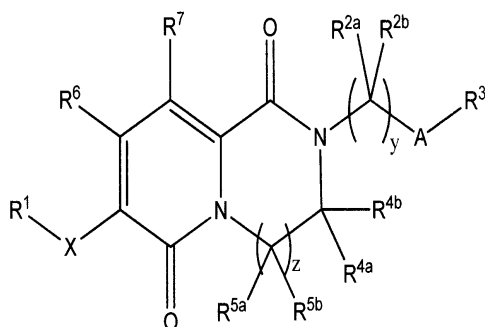

cu semnificațiile definite în descrierea invenției.

Sunt dezvăluite, de asemenea, compoziții farmaceutice respective, procedee de sinteză și compuși intermediari, metode de tratament al tulburărilor neurodegenerative și psihice.

Revendicări: 26

- (54) **Novel bicyclic pyridinones**
 (57) Compounds and pharmaceutically acceptable salts thereof are disclosed, wherein the compounds have the structure of Formula (I)

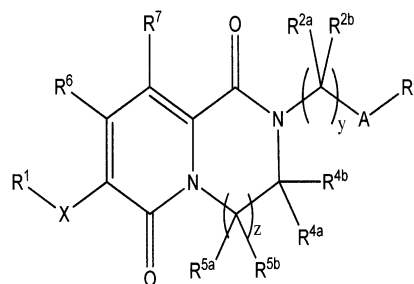

as defined in the specification.

Corresponding pharmaceutical compositions, methods of synthesis, intermediates and methods of treatment of neurodegenerative and neurological disorders are also disclosed

Claims: 26

- (54) **Новые бициклические пиридины**
 (57) Раскрыты соединения и их фармацевтически приемлемые соли, где соединения имеют структуру формулы I

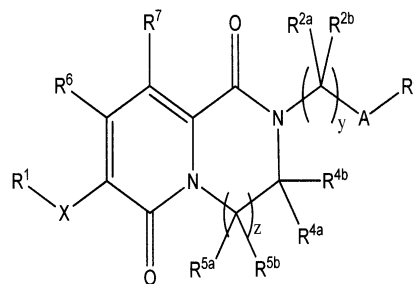

как определено в описании.

Также раскрыты соответствующие фармацевтические композиции, способы синтеза и промежуточные соединения, методы лечения нейродегенеративных и психических расстройств.

П. формулы: 26

- (21) a 2014 0125 (13) A2
- (51) Int. Cl.: F41C 33/00 (2006.01)
A45F 3/14 (2006.01)
- (22) 2012.04.27
- (31) 2012117403
- (32) 2012.04.27
- (33) RU
- (85) 2014.11.26
- (86) PCT/RU2013/000102, 2013.02.12
- (87) WO 2013/180596 A2, 2013.12.05
- (71)(72) KHARLAMPOV Vladimir Vladimirovich, RU
- (74) GLAZUNOV Nicolae
- (54) **Curea de armă tactică "Dolg M3"**
- (57) Invenția se referă la armament, și anume la curele de arme, utilizate de subunitățile speciale.

Cureaua tactică de armă conține o bretea (curea de susținere) reglabilă în lungime sub forma unei bucle, un inel portcurea al țevii, un element detașabil rapid de fixare la blocul de țevă al armei și un element de fixare la patul armei, sau un element de fixare la inelul portcurea din spate al cutiei închizătorului armei, un nod de ajustare a bretelei, o bandă de strângere, care trece prin nodul de ajustare a bretelei, totodată un capăt al acesteia prin elementul detașabil rapid se fixează la inelul portcurea al țevii, iar al doilea rămâne liber. Nou este faptul că cureaua conține suplimentar un nod de ajustare rapidă, prin care trece breteaua sub forma unei bucle. O astfel de executare a curelei de armă permite de a ajusta foarte rapid lungimea curelei, de a prevedea o rezervă mare de ajustare a buclei principale, ceea ce permite de a transforma și utiliza cureaua aproape la orice tipuri de armament de infanterie personal: pistoale-mitraliere, automate, puști cu lunetă, puști cu țevă lisă etc.

Revendicări: 1

Figuri: 1

- (54) **Tactical gun belt "Dolg M3"**
- (57) The invention relates to gun technology and, specifically, to belts for a gun used by special detachments.
The tactical gun belt comprises a length-adjustable sling in the form of a loop, a carrying-sling clamp on the barrel, a rapidly detachable element for fixing to the gun barrel block and an element for fixing to the gun butt, or an element for fixing to the rear carrying-sling clamp on the gun breech, a sling-adjustment unit, and a tightening strap which

passes through the sling-adjustment unit, wherein one end of said sling is fixed via the rapidly detachable element to the carrying-sling clamp on the barrel, and the other end is left free. The novelty resides in the fact that the belt additionally comprises a rapid-adjustment unit through which the sling in the form of a loop passes. Such an embodiment of a gun belt makes it possible very rapidly to adjust the length of the belt and to incorporate a large adjustment margin of the basic loop, which makes it possible to transform and use the belt on virtually any type of personal small arms: on submachine guns, automatic rifles, sniper rifles, smooth-bore guns, etc.

Claims: 1

Fig.: 1

*
* *

- (54) **Тактический оружейный ремень "Долг М3"**

- (57) Изобретение относится к оружейной технике, а именно к ремням для оружия, используемого спецподразделениями.

Тактический оружейный ремень содержит регулируемую по длине стропу в виде петли, антабку ствола, быстроразъемный элемент крепления к ствольному блоку оружия и элемент крепления к прикладу оружия, либо элемент крепления к задней антабке ствольной коробки оружия, узел регулировки стропы, ленту подтяга, которая проходит через узел регулировки стропы, при этом один ее конец через быстроразъемный элемент крепится к антабке ствола, а второй остается свободным. Новым является то, что ремень дополнительно содержит узел быстрой регулировки, через который проходит стропа в виде петли. Такое выполнение оружейного ремня позволяет очень быстро настроить ремень по длине, заложить большой запас по регулировке основной петли, что позволяет трансформировать и применять ремень практически на любых видах личного стрелкового оружия: на пистолетах-пулеметах, автоматах, снайперских винтовках, гладкоствольных ружьях и пр.

П. формулы: 1

Фиг.: 1

FF4A Brevete de invenție acordate / Granted patents for invention / Предоставленные патенты на изобретения

Orice persoană interesată are dreptul să ceară revocarea în tot sau în parte a hotărârii de acordare a brevetului în termen de 6 luni de la data publicării mențiunii privind acordarea brevetului. Opoziția se face în scris și motivat la AGEPI, în baza motivelor prevăzute de art. 57 alin.(2) din Legea nr. 50-XVI din 07.03.2008 privind protecția invențiilor.

Any person concerned shall be entitled to request a full or partial revocation of any decision to grant a patent within 6 months as from the date of publication of the mention of the grant of the patent. The opposition shall be reasoned and filed in writing with AGEPI, on the grounds provided for in Art. 57(2) of the Law No. 50-XVI of 07.03.2008 on the Protection of Inventions.

Любое лицо вправе подать в AGEPI мотивированное возражение о полном или частичном аннулировании решения о предоставлении патента в течение 6 месяцев с даты публикации сведений о предоставлении патента. Возражение подается в письменной форме на основании мотивов, предусмотренных в части (2) ст. 57 Закона № 50-XVI от 07.03.2008 г. об охране изобретений.

- (11) 4355 (13) B1
 (51) Int. Cl.: A61F 9/007 (2006.01)
 A61F 9/00 (2006.01)
 A61M 1/00 (2006.01)
- (21) a 2014 0010
 (22) 2014.01.29
 (71)(72)(73) ALSALIEM Sulaiman, MD; BENDELIC Eugeniu, MD
 (74) COȘNEANU Elena
 (54) **Șunt cu supapă pentru normalizarea tensiunii intraoculare**
 (57) Invenția se referă la oftalmologie, în special la șunturi cu supape pentru normalizarea tensiunii intraoculare, și poate fi utilizată pentru tratamentul chirurgical al glaucomului. Șuntul pentru normalizarea tensiunii intraoculare conține un contur (1) din tijă curbiliniu deschis, executat, în special, în formă de cerc sau oval, la suprafața interioară a căruia, sub un unghi față de planul acestuia, este atașat un tub (2), care comunică cu cavitatea formată de contur (1). În locul de desfacere a conturului (1) este atașat un tub (3), amplasat într-un plan cu acesta. Ambele tuburi (2), (3) sunt amplasate pe segmentele opuse ale conturului (1). Toate elementele șuntului sunt executate din material elastic, iar conturul (1) și tuburile (2), (3) sunt executate dintr-un întreg.
 Supapa pentru șuntul pentru normalizarea tensiunii intraoculare conține un tub-colector (4), din partea capătului închis al căruia, pe suprafața lui laterală, sunt executate orificii (5). În tubul-colector (4), din partea capătului lui deschis, este instalat tubul (3) șuntului. Diametrul interior al tubului-colector (4) corespunde cu diametrul exterior al tubului (3), iar toate elementele supapei sunt executate din material elastic.

Revendicări: 4

Figuri: 5

*
 * *

- (54) **Shunt with valve for normalization of intraocular pressure**
 (57) The invention relates to ophthalmology, in particular to the shunts with valves for normalization of intraocular pressure, and can be used for the surgical treatment of glaucoma. The shunt for normalization of intraocular pressure comprises a rod curved open loop (1), made mainly in the shape of circle or oval, to the inner surface of which, at an angle relative to its plane, is adjacent a tube (2), which communicates with the cavity formed by the loop (1). In the point of con-

necter of the loop (1) is adjacent a tube (3), placed with it in the same plane. Both tubes (2) and (3) are arranged on the opposite portions of the loop (1). All elements of the shunt are made of elastic material, and the loop (1) and tubes (2) and (3) are made of one piece. The valve for the shunt for normalization of intraocular pressure comprises a collector-tube (4), from the closed end of which, on its inner surface, are made holes (5). In the collector-tube (4) from the open end thereof, is installed the tube (3) of the shunt. The inner diameter of the collector-tube (4) corresponds to the outer diameter of the tube (3), and all elements of the valve are made of elastic material.

Claims: 4

Fig.: 5

*
 * *

- (54) **Шунт с клапаном для нормализации внутриглазного давления**

- (57) Изобретение относится к офтальмологии, в частности к шунтам с клапанами для нормализации внутриглазного давления, и может быть использовано для хирургического лечения глаукомы.

Шунт для нормализации внутриглазного давления содержит стержневой криволинейный разомкнутый контур (1), выполненный, преимущественно, в форме круга или овала, к внутренней поверхности которого, под углом относительно его плоскости, примыкает трубка (2), которая сообщена с полостью, образованной контуром (1). В месте разъема контура (1) примыкает трубка (3), расположенная с ним в одной плоскости. Обе трубки (2), (3) размещены на противоположных участках контура (1). Все элементы шунта выполнены из упругого материала, а контур (1) и трубки (2), (3) выполнены цельными.

Клапан для шунта для нормализации внутриглазного давления содержит трубку-сборник (4), со стороны закрытого конца которой, на ее внутренней поверхности, выполнены отверстия (5). В трубке-сборнике (4) со стороны ее открытого конца установлена трубка (3) шунта. Внутренний диаметр трубки-сборника (4) соответствует внешнему диаметру трубки (3), а все элементы клапана выполнены из упругого материала.

П. формулы: 4

Фиг.: 5

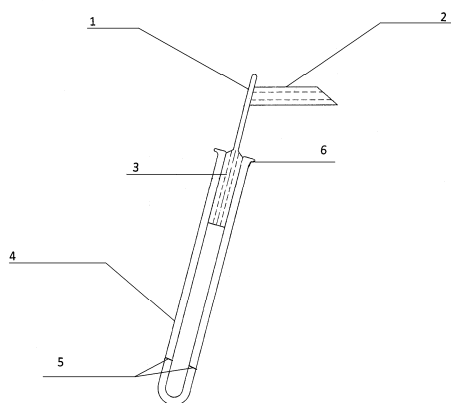

- (11) 4356 (13) B1
 (51) Int. Cl.: C07F 15/02 (2006.01)
 C07D 213/86 (2006.01)
 C12N 1/12 (2006.01)
 C12R 1/89 (2006.01)
- (21) a 2014 0066
 (22) 2014.07.09
- (71)(73) INSTITUTUL DE CHIMIE AL ACADEMIEI DE ȘTIINȚE A MOLDOVEI, MD; INSTITUTUL DE MICROBIOLOGIE ȘI BIOTEHNOLOGIE AL ACADEMIEI DE ȘTIINȚE A MOLDOVEI, MD
- (72) DRAGANCEA Diana, MD; RUDIC Valeriu, MD; BULHAC Ion, MD; RUDI Liudmila, MD; GUSINA Liudmila, MD; CEPOI Liliana, MD; CIOBOTARI Alina, MD; MISCU Vera, MD; CHIRIAC Tatiana, MD; SADOVNIC Daniela, MD
- (54) **Bis[N'-(2-hidroxi-kO-benziliden)piridin-4-carbohidrazidat(-1)-k²N',O]fier(III) nitrat - apă (2/3) și procedeu de cultivare a microalgei *Porphyridium cruentum* cu utilizarea acestuia**
- (57) Invenția se referă la chimie și biotehnologie, în special la sinteza unui nou compus coordinativ al fierului(III) cu proprietăți antioxidante, care poate fi utilizat în industria alimentară și în medicină, și la un procedeu de cultivare a microalgei *Porphyridium cruentum* cu utilizarea acestuia.
- Conform invenției, se revendică un compus coordinativ – bis[N'-(2-hidroxi-kO-benziliden)piridin-4-carbohidrazidat(-1)-k²N',O]fier(III) nitrat - apă (2/3).
- De asemenea, se revendică un procedeu de cultivare a microalgei *Porphyridium cruentum*, care constă în aceea că se cultivă microalga pe un mediu nutritiv ce conține, g/L: NaNO₃ - 5,0; NaCl - 7,0; KCl -7,5; MgSO₄·7H₂O - 1,8; Ca(NO₃)₂·4H₂O - 0,15;

KBr - 0,05; KI - 0,05; K₂HPO₄ - 0,2; ZnSO₄·5H₂O - 0,00002; CuSO₄·5H₂O - 0,00005; MnSO₄·5H₂O - 0,0003; H₃BO₃ - 0,0006; MoO₃ - 0,00002; NaVO₃ - 0,00005, compusul bis[N'-(2-hidroxi-kO-benziliden)piridin-4-carbohidrazidat(-1)-k²N',O]fier(III) nitrat - apă (2/3) 0,01...0,012 g/L și apă distilată până la 1 L, având pH-ul 6,8...7,2; la temperatura de 23...25°C, iluminarea de 2000...3000 lx/cm², cu agitare periodică.

Rezultatul constă în majorarea conținutului de fenoli în extractul etanolic obținut din biomasa de microalgă.

Revendicări: 2

- *
* *
- (54) **Bis[N'-(2-hydroxy-kO-benzylidene)pyridine-4-carbohidrazidate(-1)-k²N',O]iron(III) nitrate - water (2/3) and process for cultivation of microalga *Porphyridium cruentum* with its use**
- (57) The invention relates to chemistry and biotechnology, in particular to the synthesis of a new coordinative compound of iron(III) with antioxidant properties that can be used in the food industry and in medicine, and to a process for cultivation of microalga *Porphyridium cruentum* with its use.
- According to the invention, a coordinative compound – bis[N'-(2-hydroxy-kO-benzylidene)pyridine-4-carbohidrazidate(-1)-k²N',O]iron(III) nitrate - water (2/3) is claimed. A process for cultivation of microalga *Porphyridium cruentum* is also claimed, which consists in that microalga is cultivated on a nutrient medium containing, g/L: NaNO₃ - 5.0; NaCl - 7.0; KCl -7.5; MgSO₄·7H₂O - 1.8; Ca(NO₃)₂·4H₂O - 0.15; KBr - 0.05; KI - 0.05; K₂HPO₄ - 0.2; ZnSO₄·5H₂O - 0.00002; CuSO₄·5H₂O - 0.00005; MnSO₄·5H₂O - 0.0003; H₃BO₃ - 0.0006; MoO₃ -0.00002; NaVO₃ - 0.00005, the compound bis[N'-(2-hydroxy-kO-benzylidene)pyridine-4-carbohidrazidate(-1)-k²N',O]iron(III) nitrate - water (2/3) - 0.01...0.012 g/L and distilled water up to 1 L, having the pH 6.8...7.2; at a temperature of 23...25°C, an illumination of 2000...3000 lx/cm², with periodic stirring. The result consists in increasing the content of phenols in the ethyl extract obtained from microalga biomass.

Claims: 2

*
* *

(54) Бис[N'-(2-гидрокси-кО-бензилиден)пиридин-4-карбогидразидат(-1)-к²N',O] железа(III) нитрат - вода (2/3) и способ культивирования микроводоросли *Porphyridium cruentum* с его использованием

(57) Изобретение относится к химии и биотехнологии, в частности к синтезу нового координационного соединения железа(III) с антиоксидантными свойствами, которое может быть использовано в пищевой промышленности и в медицине, и к способу культивирования микроводоросли *Porphyridium cruentum* с его использованием.

Согласно изобретению, заявляется координационное соединение – бис[N'-(2-гидрокси-кО-бензилиден)пиридин-4-карбогидразидат(-1)-к²N',O] железа(III) нитрат - вода (2/3).

Также, заявляется способ культивирования микроводоросли *Porphyridium cruentum*, который состоит в том, что культивируется микроводоросль на питательной среде, которая содержит, г/л: NaNO₃ - 5,0; NaCl - 7,0; KCl - 7,5; MgSO₄·7H₂O - 1,8; Ca(NO₃)₂·4H₂O - 0,15; KBr - 0,05; KI - 0,05; K₂HPO₄ - 0,2; ZnSO₄·5H₂O - 0,00002; CuSO₄·5H₂O - 0,00005; MnSO₄·5H₂O - 0,0003; H₃BO₃ - 0,0006; MoO₃ - 0,00002; NaVO₃ - 0,00005, соединение бис[N'-(2-гидрокси-кО-бензилиден)пиридин-4-карбогидразидат(-1)-к²N',O] железа(III) нитрат - вода (2/3) - 0,01...0,012 г/л и дистиллированную воду до 1 л, имея pH 6,8...7,2; при температуре 23...25°C, освещении 2000...3000 лк/см², с периодическим перемешиванием.

Результат состоит в повышении содержания фенолов в этиловом экстракте, полученного из биомассы микроводоросли.

П. формулы: 2

(11) 4357 (13) B2

(51) Int. Cl.: C12G 1/02 (2006.01)
C12F 3/02 (2006.01)

(21) а 2011 0091

(22) 2009.03.18

(85) 2011.10.17

(86) PCT/EP2009/053191, 2009.03.18

(87) WO 2010/105676 A1, 2010.09.23

(71)(73) L.A.S.I. S.R.L., IT

(72) CROSATO Remo, IT

(74) GLAZUNOV Nicolae

(54) Dispozitiv pentru fermentarea unui produs vegetal în formă de material mărunțit

(57) Invenția se referă la un dispozitiv pentru fermentarea unui produs vegetal în formă de material mărunțit, de preferință mustială.

Dispozitivul (50), conform invenției, conține prima cadă (62) pentru menținerea materialului mărunțit (90) și cada secundă (54) pentru colectarea produselor gazoase, generate la fermentarea materialului mărunțit; primul sistem de țevi (66), utilizat pentru comunicarea unei părți din prima cadă, în care se acumulează produsele gazoase, cu cada secundă; al doilea sistem de țevi (76), utilizat pentru comunicarea căzii secunde cu prima cadă, totodată sistemul este asigurat cu un orificiu de evacuare în interiorul primei căzi; primul și al doilea dispozitiv cu supapă (70, 78), unit la primul și, respectiv, al doilea sistem de țevi, necesare pentru comunicarea selectivă a căzilor în funcție de starea deschisă/închisă a dispozitivelor menționate. Pentru realizarea fermentării într-un mediu controlat sunt prevăzute dispozitive de reglare (80, 82, 84), adaptate pentru ajustarea fină a presiunii produselor gazoase, conform unei sau mai multor valori programate de către utilizator, în interiorul primei căzi și al căzii secunde, când acestea comunică, sau în cada secundă, când aceasta este izolată.

Revendicări: 10

Figuri: 5

*
* *

(54) Apparatus for the fermentation of a vegetable product in the form of crushed material

(57) The invention relates to an apparatus for the fermentation of a vegetable product in the form of crushed material, preferentially must.

The apparatus (50), according to the invention, comprises a first tank (62) for containing the crushed material (90) and a second collection tank (54) for the gaseous products generated from the crushed material's fermentation; a first piping system (66) adapted to let communicate a part of the first tank, where the gaseous products are gathered, with the second tank; a second piping system (76) adapted to let communicate the second and the first tank, the system having an outlet in the first tank; first and second valve means (70, 78) associated respectively to the first and second piping system to make the two tanks selectively communicating

conditionally to the open/closed status of said means. To allow fermentation in controlled environment there are provided adjustment means (80, 82, 84) adapted to finely adjust the gaseous products pressure to one or more values programmed by a user inside the first and second tank when they are communicating and/or within the second tank when it is isolated.

Claims: 10

Fig.: 5

*
* *

(54) **Устройство для брожения растительного продукта в виде измельченного материала**

(57) Изобретение относится к устройству для брожения растительного продукта в виде измельченного материала, предпочтительно мезги.

Устройство (50), согласно изобретению, включает первый чан (62) для содержания измельченного материала (90) и второй чан (54) для накопления газообразных продуктов, образующихся при брожении измельченного материала; первую систему трубок (66), используемую для сообщения части первого чана, где скапливаются газообразные продукты, со вторым чаном; вторую систему трубок (76), используемую для сообщения второго чана с первым чаном, причем система обеспечена выходным отверстием, внутри первого чана; первое и второе клапанное устройство (70, 78), соединенные, соответственно, к первой и второй системе трубок, необходимые для выборочного сообщения чанов в зависимости от открытого/закрытого состояния указанных устройств. Чтобы осуществлять брожение в контролируемой среде, предусмотрены устройства регулировки (80, 82, 84), приспособленные тонко регулировать давление газообразных продуктов, по одному или более значений, запрограммированных пользователем, внутри первого чана и второго чана, когда те сообщаются, или во втором чане, когда тот изолирован.

П. формулы: 10

Фиг.: 5

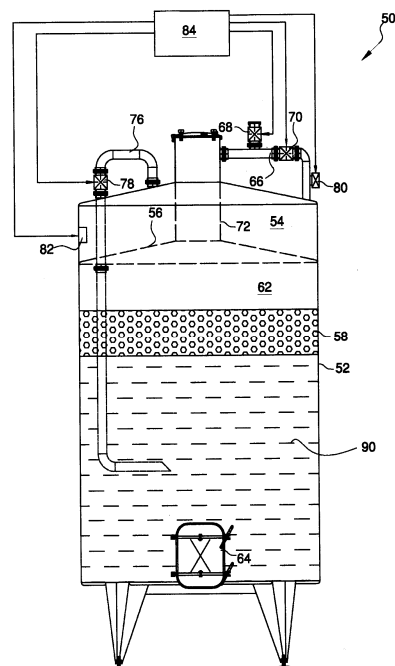

(11) 4358 (13) B1

(51) **Int. Cl.:** C12M 1/107 (2006.01)
C12F 3/10 (2006.01)
C02F 3/28 (2006.01)
C02F 11/04 (2006.01)
C02F 103/20 (2006.01)
C02F 103/32 (2006.01)
C12P 5/02 (2006.01)
C12P 3/00 (2006.01)
C07C 9/04 (2006.01)
C01B 3/02 (2006.01)
B01D 53/00 (2006.01)

(21) a 2014 0013

(22) 2014.02.19

(71)(73) UNIVERSITATEA DE STAT DIN MOLDOVA, MD

(72) COVALIOV Victor, MD; COVALIOVA Olga, MD; UNGUREANU Dumitru, MD; NENNO Vladimir, MD; BOBEICĂ Valentin, MD

(54) **Reactor anaerob pentru obținerea biohidrogenului și biometanului**

(57) Invenția se referă la instalațiile de obținere a biogazului, și anume la un reactor anaerob pentru obținerea biohidrogenului și biometanului.

Reactorul, conform invenției, include un corp cilindric termostatat (1) cu fund conic și dotat cu un schimbător de căldură (2), în interiorul căruia sunt amplasate pe diagonală șicane (4) care formează un canal (5) de scurgere și separă corpul într-o cameră pentru biohidrogen (6) și una pentru biometan (9),

camerele fiind dotate cu o încărcătură volumică (3), în partea superioară corpul cilindric (1) este unit cu un rezervor de alimentare (7), dotat cu o supapă cu plutitor (8), precum și cu un mixer (10) și un buncăr (12) de alimentare, racordat la o conductă verticală (13), în interiorul căreia pe un ax (14) este amplasat un alimentator cu melc (15), iar în partea inferioară a axului (14) – un amestecător cu palete (16), în partea inferioară a reactorului este instalat un recipient, separat printr-o șicană în două părți (17, 17'), dotat cu senzori (34, 34') de nivel, ștuțuri (32, 32') de evacuare a nămolului și a fazei lichide, precum și cu conducte (26, 26') de evacuare a gazelor cu camere (27, 27') de contact pentru purificarea acestora; reactorul mai include conducte (19, 19', 22, 22', 29, 29'), dotate cu ejectoare (21, 21') și pompe (20, 20', 30, 30') pentru recircularea biomasei și gazelor între corpul cilindric (1) și recipient, ventile electromagnetice (24, 24', 28, 28', 31, 31', 33, 33') și un bloc de comandă (35).

Revendicări: 1

Figuri: 1

*
* *

(54) **Anaerobic biohydrogen and biomethane producing reactor**

(57) The invention relates to biogas production plants, namely to an anaerobic biohydrogen and biomethane producing reactor.

The reactor, according to the invention, comprises a cylindrical thermostated body (1) with conical bottom and equipped with a heat exchanger (2), inside which are diagonally placed partitions (4), forming a flow passage (5) and dividing the body into chambers for biohydrogen (6) and biomethane (9), equipped with a volumetric load (3), in the upper part the cylindrical body (1) is connected to a charging capacity (7), equipped with a float valve (8), and with a mixer (10) and a batch bin (12), connected to a vertical pipeline (13), inside which on an axle (14) is placed a screw feeder (15), and in the lower part of the axle (14) is placed a blade agitator (16), in the lower part of the reactor is installed a capacity, separated by a partition into two portions (17, 17'), equipped with level sensors (34, 34'), sludge and liquid phase drainage nozzles (32, 32'), and gas removal pipelines (26, 26') with contact chambers

(27, 27') for cleaning thereof; the reactor further comprises pipelines (19, 19', 22, 22', 29, 29'), fitted with ejectors (21, 21') and pumps (20, 20', 30, 30') for the recycling of biomass and gases between the cylindrical body (1) and the capacity, electromagnetic valves (24, 24', 28, 28', 31, 31', 33, 33') and a control unit (35).

Claims: 1

Fig.: 1

*
* *

(54) **Анаэробный реактор для получения биоводорода и биометана**

(57) Изобретение относится к установкам для получения биогаза, а именно к анаэробному реактору для получения биоводорода и биометана.

Реактор, согласно изобретению, включает цилиндрический термостатированный корпус (1) с коническим дном и оснащенный теплообменником (2), внутри которого размещены по диагонали перегородки (4), образующие переточный канал (5) и разделяющие корпус на камеры для биоводорода (6) и биометана (9), оснащенные объемной загрузкой (3), в верхней части цилиндрический корпус (1) соединен с загрузочной емкостью (7), оснащенной поплавковым клапаном (8), а также со смесителем (10) и загрузочным бункером (12), присоединенным к вертикальному трубопроводу (13), внутри которого на оси (14) размещен винтовой питатель (15), а в нижней части оси (14) размещена лопастная мешалка (16), в нижней части реактора установлена емкость, разделенная перегородкой на две части (17, 17'), оснащенная датчиками (34, 34') уровня, патрубками (32, 32') для отвода осадка и жидкой фазы, а также трубопроводами (26, 26') для отвода газов с контактными камерами (27, 27') для их очистки; реактор включает еще трубопроводы (19, 19', 22, 22', 29, 29'), оснащенные эжекторами (21, 21') и насосами (20, 20', 30, 30') для рециркуляции биомассы и газов между цилиндрическим корпусом (1) и емкостью, электромагнитные вентили (24, 24', 28, 28', 31, 31', 33, 33') и блок управления (35).

П. формулы: 1

Фиг.: 1

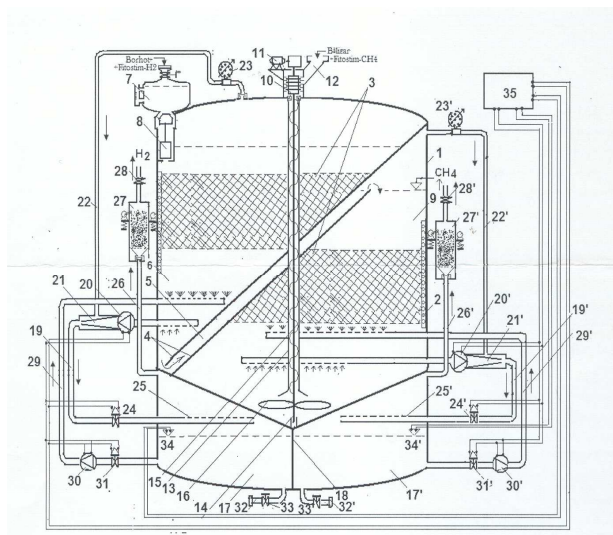

(11) 4359 (13) B1

(51) Int. Cl.: C12N 1/12 (2006.01)

(21) a 2014 0055

(22) 2014.06.04

(71)(73) UNIVERSITATEA DE STAT DIN MOLDOVA, MD

(72) DOBROJAN Sergiu, MD; ŞALARU Victor, MD; STRATULAT Irina, MD; ŞALARU Vasile, MD; SEMENIUC Evgheni, MD

(54) **Mediu nutritiv pentru cultivarea algei *Anabaenopsis sp.***

(57) Invenția se referă la biotehnologie, în special la un mediu nutritiv pentru cultivarea algei *Anabaenopsis sp.* și poate fi utilizată pentru obținerea biomasei algale utilizate în calitate de sursă de proteine, glucide, vitamine și în agricultură ca biofertilizator.

Conform invenției, mediul nutritiv conține: HCO_3^- – 109,8...122,0 mg/L; NO_3^- – 1,39...1,80 mg/L; NH_4^+ – 3,51...4,63 mg/L; $\text{Ca}^{2+} + \text{Mg}^{2+}$ – 2,4...3,0 me/L; Cl^- – 99,4...126,0 mg/L, având pH-ul 7,19...7,40 și este obținut prin amestecarea solului de cernoziom tipic – 33,4...66,7 g/L, lutului galben – 34,0...66,7 g/L, nisipului de carieră – 67,0...68,0 g/L și apei distilate până la 1L, cu ulterioara filtrare prin tifon și 2 filtrări prin hârtie de filtru.

Revendicări: 1

*
* *

(54) **Nutrient medium for cultivation of alga *Anabaenopsis sp.***

(57) The invention relates to biotechnology, in particular to a nutrient medium for cultivation of alga *Anabaenopsis sp.* and can be used to

produce algal biomass used as a source of proteins, glucides, vitamins and in agriculture as a biofertilizer.

According to the invention, the nutrient medium comprises: HCO_3^- – 109.8...122.0 mg/L; NO_3^- – 1.39...1.80 mg/L; NH_4^+ – 3.51...4.63 mg/L; $\text{Ca}^{2+} + \text{Mg}^{2+}$ – 2.4...3.0 me/L; Cl^- – 99.4...126.0 mg/L, having the pH 7.19...7.40 and is obtained by mixing the typical black soil – 33.4...66.7 g/L, yellow clay 34.0...66.7 g/L, pit sand 67.0...68.0 g/L and distilled water up to 1 L, followed by filtration through gauze and 2-x filtration through filter paper.

Claims: 1

*
* *

(54) **Питательная среда для культивирования водоросли *Anabaenopsis sp.***

(57) Изобретение относится к биотехнологии, в частности к питательной среде для культивирования водоросли *Anabaenopsis sp.* и может быть использовано для получения водорослевой биомассы использованную в качестве источника белков, углеводов, витаминов и в сельском хозяйстве как биофertilizатор.

Согласно изобретению, питательная среда содержит: HCO_3^- – 109,8...122,0 мг/л; NO_3^- – 1,39...1,80 мг/л; NH_4^+ – 3,51...4,63 мг/л; $\text{Ca}^{2+} + \text{Mg}^{2+}$ – 2,4...3,0 мг-экв/л; Cl^- – 99,4...126,0 мг/л, имея pH 7,19...7,40 и получена путём смешивания типичного чернозёма – 33,4...66,7 г/л, жёлтой глины 34,0...66,7 г/л, карьерного песка 67,0...68,0 г/л и дистиллированной воды – до 1 л, с последующей фильтрацией через марлю и 2-х фильтраций через фильтровальную бумагу.

П. формулы: 1

(11) 4360 (13) B1

(51) Int. Cl.: C12P 23/00 (2006.01)

B01D 11/00 (2006.01)

A61K 36/02 (2006.01)

C12N 1/12 (2006.01)

(21) a 2013 0066

(22) 2013.09.23

(71)(73) UNIVERSITATEA DE STAT DIN MOLDOVA, MD

(72) BULIMAGA Valentina, MD; RUDIC Valeriu, MD; PISOV Maria, MD; DENCICOV Lidia, MD; GONȚA Maria, MD; DUCA Gheorghe, MD

(54) **Procedeu de obținere a mixoxantofilei din biomasa cianobacteriei *Spirulina platensis***

(57) Invenția se referă la biotehnologie, în special la un procedeu de obținere a pigmentului carotenoidic mixoxantofila din biomasă de *Spirulina platensis* pentru utilizare în industria alimentară sau în medicină.

Conform invenției, procedeul constă în aceea că se efectuează extragerea repetată a mixoxantofilei din biomasă cu soluție hidro-etanolică de 70...96% cu separarea biomaselor prin centrifugare și unificarea extractelor obținute, la care se adaugă hidroxid de kalium de 40%, în raport de 3:1 față de cantitatea de biomasă supusă extracției, se menține 4...6 ore și se adaugă hexan, după care prin decantare se separă fracția etanolică cu conținut de mixoxantofilă, care se diluează cu apă până la concentrația alcoolului etilic de 45...50%, se centrifughează la 6000 rot/min, iar cristalele obținute se spală cu soluție de etanol de 45...50% și se usucă.

Revendicări: 1

*
* *

(54) **Process for producing myxoxanthophyll from *Spirulina platensis* cyanobacterium biomass**

(57) The invention relates to biotechnology, particularly to a process for producing the myxoxanthophyll carotenoid pigment from *Spirulina platensis* biomass for use in the food industry or medicine.

According to the invention, the process consists in that it is carried out re-extraction of myxoxanthophyll from the biomass with 70...96% water-ethanol solution with separation of biomass by centrifugation and unification of produced extracts, to which is added 40% potassium hydroxide in a ratio of 3:1 to

the amount of the extracted biomass, is maintained for 4...6 hours and is added hexane, afterwards by decantation is separated the myxoxanthophyll-containing ethyl fraction, which is diluted with water to the ethyl alcohol concentration of 45...50%, is centrifuged at 6000 rev/min, and the resulting crystals are washed with 45...50% ethanol solution and dried.

Claims: 1

*
* *

(54) **Способ получения миксоксантофилла из биомассы *Spirulina platensis***

(57) Изобретение относится к биотехнологии, в частности к способу получения каротиноидного пигмента миксоксантофилла из биомассы *Spirulina platensis* для использования в пищевой промышленности или в медицине.

Согласно изобретению, способ состоит в том что осуществляют повторную экстракцию миксоксантофилла из биомассы 70...96%-ным водноэтанольным раствором с отделением биомассы центрифугированием и унифицированием полученных экстрактов, к которым добавляют 40%-ный гидроксид калия, в соотношении 3:1 к количеству экстрагированной биомассы, выдерживают 4...6 часов и добавляют гексан, после чего путём декантирования отделяют этиловую фракцию с содержанием миксоксантофилла, которую разбавляют водой до концентрации этилового спирта 45...50%, центрифугируют при 6000 об/мин, а полученные кристаллы промывают раствором 45...50%-ного этанола и высушивают.

П. формулы: 1

**FF9Y Brevete de invenție
de scurtă durată acordate /
Granted short-term patents for invention /
Предоставленные краткосрочные патенты
на изобретения**

Orice persoană interesată are dreptul să ceară revocarea în tot sau în parte a hotărârii de acordare a brevetului în termen de 6 luni de la data publicării mențiunii privind acordarea brevetului. Opoziția se face în scris și motivat la AGEPI, în baza motivelor prevăzute de art. 57 alin. (2) din Legea nr. 50-XVI din 07.03.2008 privind protecția invențiilor.

Odată cu publicarea mențiunii privind acordarea brevetului de invenție de scurtă durată documentele cererii sunt expuse în biblioteca AGEPI, accesibile publicului, și pot fi consultate direct sau se pot comanda copii, contra cost.

Any person concerned shall be entitled to request a full or partial revocation of any decision to grant a patent within 6 months as from the date of publication of the mention of the grant of the patent. The opposition shall be reasoned and filed in writing with AGEPI, on the grounds provided for in Art. 57(2) of the Law No. 50-XVI of 07.03.2008 on the Protection of Inventions.

At the same time as the publication of the mention of the decision to grant a short-term patent for invention, the application documents shall be made available to the public in the AGEPI library, and may be consulted directly or copies may be ordered for payment of an additional fee.

Любое лицо вправе подать в AGEPI мотивированное возражение о полном или частичном аннулировании решения о предоставлении патента в течение 6 месяцев с даты публикации сведений о предоставлении патента. Возражение подается в письменной форме на основании мотивов, предусмотренных в части (2) ст. 57 Закона № 50-XVI от 07.03.2008 г. об охране изобретений.

Одновременно с публикацией сведений о предоставлении краткосрочного патента на изобретение производится выкладка документов заявки в библиотеке AGEPI, общедоступных для ознакомления, а за дополнительную плату могут быть заказаны их копии.

- (11) 922 (13) Y
 (51) Int. Cl.: A01C 1/06 (2006.01)
 A01N 45/00 (2006.01)
 C07H 17/04 (2006.01)
 C07D 311/94 (2006.01)
 A01P 21/00 (2006.01)
- (21) s 2015 0007
 (22) 2015.01.28
 (71)(73) INSTITUTUL DE GENETICĂ, FIZIOLOGIE
 ȘI PROTECȚIE A PLANTELOR AL
 ACADEMIEI DE ȘTIINȚE A MOLDOVEI, MD
 (72) BOROVSKAIA Alla, MD; MAȘCENCO Natalia,
 MD; BOTNARI Vasile, MD; GUMANIUC
 Alexei, MD; VASILACHI Iuliana, MD;
 POLTAVCENCO Irina, MD
 (54) **Procedeu de tratare a semințelor de
 morcov înainte de semănat**
 (57) Invenția se referă la agricultură, și anume la
 un procedeu de tratare a semințelor de
 morcov înainte de semănat.
 Procedeu, conform invenției, include înmu-
 ierea semințelor înainte de semănat timp de
 15 min într-o soluție apoasă de 0,01% de
 glicozide iridoidice, obținute din plante de
Melampyrum nemorosum L. prin extragere la
 încălzire cu etanol de 60%, separare prin
 gel-filtrare pe sephadex G-25 și G-50, utili-
 zând apa în calitate de eluent, unirea elua-
 telor, conținând glicozide iridoidice, și evapo-
 rarea în vid.

Revendicări: 1

*
 * *

- (54) **Process for pre-sowing treatment of car-
 rot seeds**
 (57) The invention relates to agriculture, namely
 to a process for pre-sowing treatment of car-
 rot seeds.
 The process, according to the invention,
 comprises soaking of seeds before sowing
 for 15 min in a 0.01% aqueous solution of
 iridoid glycosides, obtained from
Melampyrum nemorosum L. plants by extrac-
 tion upon heating with 60% ethanol, separa-
 tion by gel filtration on sephadex G-25 and
 G-50, using water as eluent, combination of
 eluates, containing iridoid glycosides, and
 evaporation in vacuo.

Claims: 1

*
 * *

- (54) **Способ предпосевной обработки семян
 моркови**
 (57) Изобретение относится к сельскому хо-
 зяйству, а именно к способу предпосевной
 обработки семян моркови.
 Способ, согласно изобретению, включает
 замачивание семян перед посевом в те-
 чение 15 мин в 0,01%-ном водном раство-
 ре иридоидных гликозидов, полученных из
 растений *Melampyrum nemorosum* L. путем
 экстрагирования при нагревании 60%-ным
 этанолом, разделения путем гель-
 фильтрации на сефадексе G-25 и G-50,
 используя воду в качестве элюента, со-
 единение элюатов, содержащих иридоид-
 ные гликозиды, и выпаривания в вакууме.

П. формулы: 1

- (11) 923 (13) Y
 (51) Int. Cl.: A01G 7/00 (2006.01)
 A01G 1/00 (2006.01)
- (21) s 2015 0004
 (22) 2015.01.23
 (71)(73) INSTITUTUL DE GENETICĂ, FIZIOLOGIE
 ȘI PROTECȚIE A PLANTELOR AL
 ACADEMIEI DE ȘTIINȚE A MOLDOVEI, MD
 (72) MUSTEAȚĂ Grigore, MD; JELEZNEAC
 Tamara, MD; VORNICU Zinaida, MD
 (54) **Procedeu de obținere a materialului ve-
 getativ săditor de *Lavandula angustifolia*
 Mill**
 (57) Invenția se referă la agricultură, și anume la
 un procedeu de obținere a materialului ve-
 getativ săditor de *Lavandula angustifolia* Mill.
 Procedeu, conform invenției, include selec-
 tarea tulpinilor gerone în perioada repausului
 vegetativ prin tăierea lor la 2...3 cm de la sol,
 detașarea și formarea din partea lor apicală
 a unor segmente cu o lungime de 16...20 cm,
 având 5...7 ramificații cu cel puțin 3...4
 muguri din creșterea de toamnă pe fiecare
 ramificație, sădirea tulpinilor fasonate în ră-
 sadnițe cu cernoziom, care conține cel puțin
 3,0% de humus, fertilizat cu N₄₅ P₄₅ K₄₅,
 acoperit cu un strat nutritiv de 4...5 cm,
 compus din sol, nisip și turbă în raport de
 3:1:1, respectiv, pe care este aplicat un strat
 de nisip macrogranulat de 3...4 cm și
 acoperit cu peliculă de polietilenă neagră.
 Sădirea tulpinilor fasonate se efectuează la o
 adâncime de 10...12 cm și o suprafață de
 nutriție de 10x10 cm, după care se efectuea-
 ză udarea cu o frecvență care asigură ca

stratul de sol și nisip se fie permanent reavăn, fertilizarea de 3 ori cu intervalul de 20...30 zile cu îngrășăminte de azot, începând cu faza înverzirii, la prima udare fertilizarea cu N₁₅, la următoarele 2 udări fertilizarea cu N₃₀, înlăturarea în perioada de vegetație a inflorescențelor până la înflorire și scoaterea butașilor din răsadnițe în a II-a jumătate a lunii octombrie.

Revendicări: 1

*
* * *

(54) **Process for producing vegetative planting material of *Lavandula angustifolia* Mill**

(57) The invention relates to agriculture, namely to a process for producing vegetative planting material of *Lavandula angustifolia* Mill.

The process, according to the invention, comprises selection of gerontic vegetative shoots during the vegetative dormancy by cutting them at 2...3 cm from the soil, separation and formation on the apical part thereof of segments of a length of 16...20 cm with 5...7 ramifications having at least 3...4 autumn increment buds on each ramification, planting of formed shoots in greenhouses with chernozem, containing at least 3.0% of humus, fertilized with N₄₅ P₄₅ K₄₅, covered with a nutrient layer of 4...5 cm, consisting of soil, sand and peat in a ratio of 3:1:1, respectively, on which is applied a layer of 3...4 cm of coarse sand and covered with a black plastic film. Planting of formed shoots is carried out to a depth of 10...12 cm and a nutrition area of 10x10 cm, afterwards is carried out watering at a frequency to ensure that the soil and sand are constantly moistened, 3-x nitrogenous fertilization at intervals of 20...30 days, starting from the leafing stage, at the first watering fertilization with N₁₅, at the next two waterings fertilization with N₃₀, removal of inflorescences before flowering during the vegetation period and digging up of seedlings from greenhouses in the 2nd half of October.

Claims: 1

*
* * *

(54) **Способ получения вегетативного посадочного материала растений *Lavandula angustifolia* Mill**

(57) Изобретение относится к сельскому хозяйству, а именно к способу получения вегетативного посадочного материала *Lavandula angustifolia* Mill.

Способ, согласно изобретению, включает отбор старовозрастных побегов в период вегетационного покоя путем среза их на 2...3 см от почвы, отделение и формирование из верхушечной части побега сегментов длиной 16...20 см с 5...7 ответвлениями, имеющими не менее 3...4 почек осеннего прироста на каждом ответвлении, посадку сформированных побегов в парники с черноземом, содержащим не менее 3,0% гумуса, удобренном N₄₅P₄₅K₄₅, покрытым питательным слоем в 4...5 см, состоящим из почвы, песка и торфа в соотношении 3:1:1, соответственно, на который нанесен слой в 3...4 см крупнозернистого песка и покрытого черной полиэтиленовой пленкой. Посадка сформированных побегов осуществляется на глубину 10...12 см и площадью питания 10x10 см, после этого осуществляется полив с частотой обеспечивающей, чтобы почва и песок были постоянно увлажнены, 3-х разовое азотное удобрение с интервалом 20...30 дней, начиная с фазы озеленения, при первом поливе с удобрением N₁₅, при последующих двух поливах с удобрением N₃₀, удаление соцветий до цветения в период вегетации и выкопку саженцев из парников во 2-й половине октября.

П. формулы: 1

(11) 924 (13) Y

(51) Int. Cl.: A01G 15/00 (2006.01)
E01H 13/00 (2006.01)
G01N 1/22 (2006.01)
G01N 33/22 (2006.01)

(21) s 2014 0089

(22) 2014.06.13

(71)(73) INSTITUTUL DE INGINERIE ELECTRONICĂ ȘI NANOTEHNOLOGII "D. Ghițu" al AȘM, MD

(72) ZASAVIȚCHI Efim, MD; CANȚER Valeriu, MD; SIDORENKO Anatolie, MD; ȘAPOVAL Oleg, MD; BELENCIUC Alexandr, MD; CHIRIȚA Arcadi, MD

(54) **Dispozitiv și metodă de testare a compoziției pirotehnice antigrindină**

(57) Invenția se referă la domeniul analizei materialelor prin determinarea parametrilor lor fizici, și anume la dispozitive și metode de testare a aerosolului din compoziții pirotehnice antigrindină.

Dispozitivul și metoda de testare a compoziției pirotehnice antigrindină includ o cameră noroasă (1) cu un termostat cu capac (3),

amplasat pe fundul camerei (2), și cu o fereastră optică tehnologică (4), dotată cu un termostat (5). Camera noroasă (1) este dotată cu o sursă de radiație laser (6) cu un modulator (7), precum și cu un receptor al radiației fasciculului laser (8), amplasat în cameră (1) și dotat cu un termostabilizator (9), care este conectat la un volt-ampmetru (10), unit cu un sistem de prelucrare a datelor (11) pe bază de computer.

Revendicări: 2
Figuri: 2

*
* *

- (54) **Device and method for testing the anti-hail pyrotechnic composition**
(57) The invention relates to the field of material analysis by determining their physical parameters, in particular to devices and methods for testing the aerosol of pyrotechnic anti-hail compositions.

The device and method for testing the anti-hail pyrotechnic composition comprise a cloud chamber (1) with a thermostat with cover (3), placed at the bottom of the chamber (2), and with an optical technological window (2), equipped with a thermostat (5). The cloud chamber (1) is equipped with a laser radiation source (6) with a modulator (7), as well as a laser beam radiation receiver (8), placed in the chamber (1) and equipped with a thermal stabilizer (9), which is connected to a voltammeter (10), connected to a data processing system (11) based on computer.

Claims: 2
Fig.: 2

*
* *

- (54) **Устройство и метод тестирования противорадового пиротехнического состава**
(57) Изобретение относится к области анализа материалов путем определения их физических параметров, а именно к устройствам и методам тестирования аэрозоля пиротехнических противорадовых составов.

Устройство и метод тестирования противорадового пиротехнического состава включают облачную камеру (1) с размещенным на дне камеры (2) термостатом с крышкой (3), и с оснащенный термостатом (5) оптическим технологическим окном (2). Облачная камера (1) оснащена

источником лазерного излучения (6) с модулятором (7), а также приемником излучения лазерного пучка (8), расположенным в камере (1) и оснащенным термостабилизатором (9), который подключен к вольтамперметру (10), соединенному с системой обработки данных (11) на базе компьютера.

П. формулы: 2
Фиг.: 2

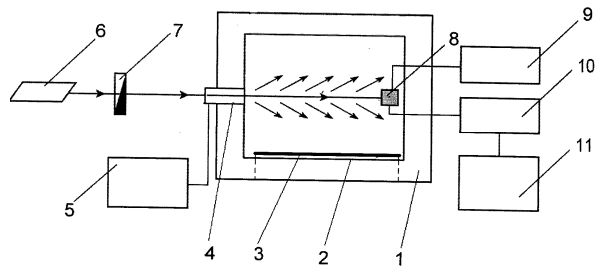

- (11) 925 (13) Y
(51) Int. Cl.: A47G 7/02 (2006.01)
A47G 7/04 (2006.01)
(21) s 2014 0035
(22) 2014.03.18
(71)(72)(73) CERNOV Victor, MD
(74) CRASNOVA Nadejda
(54) **Dispozitiv pentru amplasarea plantelor**
(57) Invenția se referă la floricultură și cultura plantelor și poate fi utilizată pentru cultivarea plantelor prin amplasarea plantelor pe fațadele clădirilor.

Dispozitivul pentru amplasarea plantelor, conform invenției, include un cadru portant (1) executat din 5 tije unite prin sudură; din care două tije, executate fiecare cu o porțiune liniară și una arcuită, constituie părțile laterale ale cadrului (1) cu două capete de fixare inferioare și două superioare, și sunt unite cu o tijă care formează cu acestea o baza dreptunghiulară (3), iar două tije (2) sunt fixate paralel cu baza (3) pe porțiunile arcuite ale părților laterale, totodată cadrul portant (1) este executat cu posibilitatea fixării prin intermediul capetelor inferioare și superioare de un perete (6) de sub pervazul și, respectiv, deasupra unei ferestre (4).

Revendicări: 1
Figuri: 2

*
* *

(54) **Device for placement of plants**

(57) The invention relates to floriculture and horticulture and can be used for growing plants by placing the plants on the facades of buildings.

The device for placement of plants, according to the invention, comprises a supporting frame (1), made of 5 metal rods connected by welding; of which two rods, each made with one linear and one arched portion, constitute the side faces of the frame (1) with two lower and two upper ends for attachment, and are connected to a rod which forms with them a rectangular base (3), and two rods (2) are fixed parallel to the base (3) on the arched portions of side faces, at the same time the supporting frame (1) is made with the possibility of fixation by means of the lower and upper ends to a wall (6) under a windowsill and, respectively, above a window (4).

Claims: 1

Fig.: 2

*
* * *

(54) **Устройство для размещения растений**

(57) Изобретение относится к цветоводству и растениеводству и может быть использовано для выращивания растений путем размещения на фасадах зданий.

Устройство для размещения растений, согласно изобретению, включает несущий каркас (1), выполненный из 5-ти металлических стержней соединенных посредством сварки; из которых два стержня, каждый выполненный с одним линейным и одним арочным участком, составляют боковые стороны каркаса (1) с двумя нижними и двумя верхними концами для крепления, и соединены с одним стержнем, который формирует с ними прямоугольное основание (3), а два стержня (2) закреплены параллельно с основанием (3) на арочных участках боковых сторон, при этом несущий каркас (1) выполнен с возможностью крепления посредством нижних и верхних концов к стене (6) под подоконником и, соответственно, над окном (4).

П. формулы: 1

Фиг.: 2

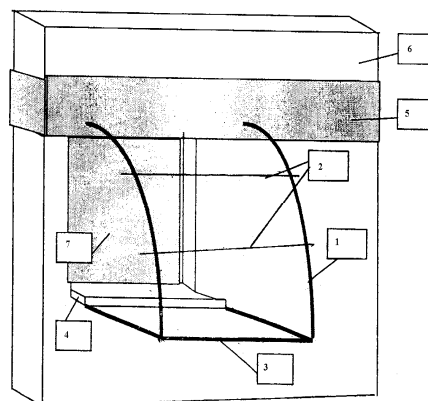

(11) 926 (13) Y

(51) Int. Cl.: A61B 17/00 (2006.01)
A61K 47/08 (2006.01)

(21) s 2014 0120

(22) 2014.09.11

(71)(72)(73) ANGHELICI Gheorghe, MD; CRUDU Oleg, MD; DANU Matrona, MD; LUPU Gheorghe, MD

(54) **Metodă de tratament laparoscopic al ascit-peritonitei bacteriene spontane în ciroza hepatică decompensată**

(57) Invenția se referă la medicină, în special la hepatologie.

Conform invenției, metoda revendicată constă în aceea că se efectuează terapia intensivă care include administrarea parenterală a antibioticelor, hepatoprotectoarelor, plasmei, aminoacizilor, preparatelor reologice, dezagregante și diuretice, iar suplimentar se efectuează laparocenteza cu evacuarea a 3...5 L de lichid ascitic contaminat, apoi prin abord laparoscopic sub control vizual se instalează un dren în etajul abdominal inferior, prin care se insuflă CO₂ în cantitate de 3000...5000 cm³, barbotându-l prin lichidul ascitic restant timp de 3...5 min, după care gazul administrat se evacuează prin trocarul superior, apoi prin dren se insuflă O₂ în cantitate de 1000...3000 cm³, barbotându-l prin lichidul ascitic restant timp de 2...3 min, după care se evacuează tot lichidul ascitic restant, iar prin dren se introduce consecutiv sol. lidocaină 2% în cantitate de 20...30 ml, dexametazon 8...16 mg dizolvat în 100...200 ml de sol. NaCl 0,9%, lidază 370...640 U dizolvată în 200...500 ml de sol. NaCl 0,9%, un antibiotic din grupa cefalosporinelor și un antimicrobian din grupa fluorochinolonei, dizolvate în 200...500 ml de sol. NaCl 0,9%,

procedura de administrare a preparatelor menționate prin drenul instalat se efectuează zilnic, timp de 3...5 zile.

Revendicări: 1

*
* *

(54) **Method for laparoscopic treatment of spontaneous bacterial ascetic peritonitis in decompensated hepatocirrhosis**

(57) The invention relates to medicine, particularly to hepatology.

According to the invention, the claimed method consists in that it is carried out the intensive therapy, including the parenteral administration of antibiotics, hepatoprotectors, plasma, amino acids, rheological, disaggregating and diuretic agents, and additionally is carried out the laparocentesis with the evacuation of 3...5 L of contaminated ascitic fluid, then through laparoscopic approach under visual control is installed a drain in the inferior floor of abdomen, through which is pumped CO₂ in the amount of 3000...5000 cm³, bubbling it through the remaining ascitic fluid for 3...5 min, afterwards the introduced gas is evacuated through the upper trocar, then through the drain is pumped O₂ in the amount of 1000...3000 cm³, bubbling it through the remaining ascitic fluid for 2...3 min, afterwards is evacuated the rest of the ascitic fluid, and through the drain is successively introduced 2% lidocaine solution in an amount of 20...30 ml, dexamethasone 8...16 mg, diluted in 100...200 ml of 0.9% NaCl solution, lydase 370...640 U, diluted in 200...500 ml of 0.9% NaCl solution, an antibiotic from the group of cephalosporins and an antimicrobial agent from the group of fluoroquinolones, diluted in 200...500 ml of 0.9% NaCl solution, the procedure for administration of drugs through the drain is performed daily, for 3...5 days.

Claims: 1

*
* *

(54) **Метод лапароскопического лечения бактериального спонтанного асцит-перитонита при декомпенсированном циррозе печени**

(57) Изобретение относится к медицине, в частности к гепатологии.

Согласно изобретению, заявленный метод состоит в том, что выполняют интенсивную терапию, включающую паренте-

ральное введение антибиотиков, гепатопротекторов, плазмы, аминокислот, реологических, дезагрегирующих и мочегонных препаратов, а дополнительно выполняют лапароцентез с эвакуацией 3...5 л контаминированной асцитной жидкости, затем через лапароскопический доступ под визуальным контролем устанавливают дренаж в нижнем этаже живота, через который нагнетают CO₂ в количестве 3000...5000 см³, барботируя его через оставшуюся асцитную жидкость в течение 3...5 мин, после чего введенный газ эвакуируют через верхний троакал, затем через дренаж нагнетают O₂ в количестве 1000...3000 см³, барботируя его через оставшуюся асцитную жидкость в течение 2...3 мин, после чего эвакуируют всю оставшуюся асцитную жидкость, а через дренаж последовательно вводят 2% р-р лидокаина в количестве 20...30 мл, дексаметазон 8...16 мг, разведенный в 100...200 мл 0,9%-ного р-ра NaCl, лидазу 370...640 ЕДб разведенную в 200...500 мл 0,9%-ного р-ра NaCl, антибиотик из группы цефалоспоринов и противомикробный препарат из группы флуоркинолонов, разведенные в 200...500 мл 0,9%-ного р-ра NaCl, процедуру введения препаратов через дренаж выполняют ежедневно, в течение 3...5-и дней.

П. формулы: 1

-
- (11) **927 (13) Y**
 (51) **Int. Cl.: A61B 17/00 (2006.01)**
A61K 47/08 (2006.01)
 (21) s 2014 0121
 (22) 2014.09.11
 (71)(72)(73) ANGHELICI Gheorghe, MD; CRUDU Oleg, MD
 (54) **Metodă de tratament al peritonitei spontane anaerobe în ciroza hepatică decompensată cu sindrom hepato-renal**
 (57) Invenția se referă la medicină, în special la hepatologie.
 Conform invenției, metoda revendicată constă în aceea că se efectuează terapie intensivă, care include administrarea parenterală a antibioticelor, hepatoprotectorilor, plasmei, aminoacizilor, preparatelor reologice și diuretice, iar suplimentar se efectuează laparocenteza cu evacuarea a 3...5 L de lichid ascitic contaminat, se instalează un dren în etajul inferior al abdomenului, prin care se insufflă O₂ în cantitate de

1000...3000 cm³, barbotându-l prin lichidul ascitic restant timp de 2...3 min, apoi prin dren se introduce consecutiv lidază 370...640 U dizolvată în 200...500 ml de sol. NaCl 0,9%, dexametazon 8...16 mg dizolvat în 100...200 ml de sol. NaCl 0,9% și antibiotice din grupele cefalosporinelor și macrolidelor dizolvate în 200...500 ml de sol. NaCl 0,9%, procedura de introducere a medicamentelor prin dren se repetă de 1...2 ori pe zi, timp de 3...5 zile.

Revendicări: 1

*
* *

- (54) **Method for treatment of anaerobic spontaneous peritonitis in decompensated hepatocirrhosis with hepato-renal syndrome**
- (57) The invention relates to medicine, particularly to hepatology.
According to the invention, the claimed method consists in that it is carried out the intensive therapy, including the parenteral administration of antibiotics, hepatoprotectors, plasma, amino acids, rheological and diuretic agents, and additionally is carried out the laparocentesis with the evacuation of 3...5 L of contaminated ascitic fluid, is installed a drain in the inferior floor of abdomen, through which is pumped O₂ in the amount of 1000...3000 cm³, bubbling it through the remaining ascitic fluid for 2...3 min, afterwards through the drain is successively introduced lydase 370...640 U, diluted in 200...500 ml of 0.9% NaCl solution, dexamethasone 8...16 mg, diluted in 100...200 ml of 0.9% NaCl solution, and antibiotics from the group of cephalosporins and macrolides, diluted in 200...500 ml of 0.9% NaCl solution, the procedure for introduction of drugs through the drain is performed 1..2 times a day, for 3...5 days.

Claims: 1

*
* *

- (54) **Метод лечения спонтанного анаэробного перитонита при декомпенсированном циррозе с гепато-ренальным синдромом**
- (57) Изобретение относится к медицине, в частности к гепатологии.
Согласно изобретению, заявленный метод состоит в том, что выполняют интенсивную терапию, включающую паренте-

ральное введение антибиотиков, гепатопротекторов, плазмы, аминокислот, реологических и мочегонных препаратов, а дополнительно выполняют лапароцентез с эвакуацией 3...5 л контаминированной асцитной жидкости, устанавливают дренаж в нижнем этаже живота, через который нагнетают O₂ в количестве 1000...3000 см³, барботируя его через оставшуюся асцитную жидкость в течение 2...3 мин, затем через дренаж последовательно вводят лидазу 370...640 ЕД, разведенную в 200...500 мл 0,9%-ного р-ра NaCl, дексаметазон 8...16 мг, разведенный в 100...200 мл 0,9%-ного р-ра NaCl, и антибиотики из группы цефалоспоринов и макролидов, разведенные в 200...500 мл 0,9%-ного р-ра NaCl, процедуру введения препаратов через дренаж повторяют 1...2 раза в день, в течение 3...5-и дней.

П. формулы: 1

- (11) 928 (13) Y
(51) Int. Cl.: A61B 17/00 (2006.01)
(21) s 2014 0134
(22) 2014.10.31
(71)(72)(73) ANDON Elvira, MD; PANTELEICIUC Dorin, MD; ANDON Victor, MD; ANDON Liviu, MD
- (54) **Metodă de plastie a defectului după înlăturarea chistului pilonidal**
- (57) Invenția se referă la medicină, în special la chirurgia coloproctologică, și poate fi utilizată pentru plastia defectului după înlăturarea chistului pilonidal.
Conform invenției, metoda revendicată constă în aceea că după înlăturarea în bloc a chistului pilonidal cu țesutul subcutanat până la țesutul sănătos și fascia profundă cu obținerea unui defect de formă ovală în plan longitudinal, se aplică suturi etanșe, începând de la fiecare unghi al plăgii până la diametrul ei transversal maximal, iar în regiunea menționată a plăgii se aplică câte trei suturi în formă de „U” pe ambii pereți ai plăgii cu fixarea pielii de fundul ei.

Revendicări: 1

*
* *

- (54) **Method for defect plasty after removal of pilonidal cyst**
- (57) The invention relates to medicine, particularly to coloproctological surgery, and can be

used for defect plasty after removal of pilonidal cyst.

According to the invention, the claimed method consists in that after block removal of the pilonidal cyst with the subcutaneous tissue to healthy tissue and deep fascia with the obtaining of a defect of oval shape in longitudinal plane, are applied blind sutures, starting from each corner of the wound to its maximum transverse diameter, and in said portion of the wound are applied three "U"-shaped sutures on both walls of the wound with skin fixation to the bottom of the wound.

Claims: 1

*
* * *

(54) **Метод пластики дефекта после удаления пилонидальной кисты**

(57) Изобретение относится к медицине, в частности к колопроктологической хирургии, и может быть использовано для пластики дефекта после удаления пилонидальной кисты.

Согласно изобретению, заявленный метод состоит в том, что после удаления в блоке пилонидальной кисты с подкожной клетчаткой до здоровой ткани и глубокой фасции с получением дефекта овальной формы в продольном плане, накладывают глухие швы, начиная с каждого угла раны до ее максимального поперечного диаметра, а в упомянутой части раны накладывают по три шва в форме „U” на обеих стенах раны с фиксацией кожи ко дну раны.

П. формулы: 1

(11) 929 (13) Y

(51) Int. Cl.: A61B 17/00 (2006.01)

A61B 17/22 (2006.01)

A61B 17/24 (2006.01)

(21) s 2014 0143

(22) 2014.11.26

(71)(73) INSTITUȚIA MEDICO-SANITARĂ PUBLICĂ INSTITUTUL DE MEDICINĂ URGENTĂ, MD

(72) CIOBANU Gheorghe, MD; ȘCERBATIUC Dumitru, MD; LEHTMAN Sofia, MD

(54) **Metodă de tratament al sialolitiaziei**

(57) Invenția se referă la chirurgia maxilo-facială, în special la o metodă de tratament al sialolitiaziei.

Metoda, conform invenției, constă în aceea că după examinarea clinico-radiologică și determinarea poziției calculului se efectuea-

ză anestezia nervului alveolar al mandibulei și a nervului lingual în combinație cu anestezia locală a țesuturilor adiacente, după care se aplică o ligatură în jurul ductului glandei salivare, posterior localizării calculului și apoi se ridică, ulterior se efectuează o incizie longitudinală și se îndepărtează calculul, apoi timp de 7...14 zile, începând din prima zi a perioadei postoperatorii, pacientului i se prescriu zilnic, per os, comprimate de Rovamycine 3 mln UI de 2 ori pe zi, timp de 7 zile, după care se efectuează lavajul glandei salivare cu o soluție ce conține clorhidrat de lidocaină 0,1% și gluconat de clorhexidină 0,2% de 3 ori pe zi, primul lavaj se efectuează imediat după intervenția chirurgicală, iar peste 5 min se aplică pe zona intervenției chirurgicale un tampon cu soluție din 0,3 ... 0,5 mg de 5-fluorouracil în 1 ml soluție NaCl de 0,9%, după care se administrează, per os, 15 mg de folinat de calciu o dată pe zi, apoi de 3 ori pe zi, câte 10 ml de soluție de KI 3% și câte 50 picături de soluție care conține extract de *Centaurii umbellati* 0,6%; *Levistici officinalis* 0,6%; *Rosmarini officinalis* 0,6% și alcool etilic 16...19,5%.

Revendicări: 1

Figuri: 3

*
* * *

(54) **Method for treating sialolithiasis**

(57) The invention relates to maxillofacial surgery, particularly to a method for treating sialolithiasis.

The method, according to the invention, consists in that after clinical and radiographic examination and localization of the concrement is carried the anesthesia of mandibular alveolar nerve and lingual nerve in combination with the local anesthesia of surrounding tissues, afterwards is applied a ligature around the salivary gland duct behind the concrement localization and then is lifted, afterwards is carried out a longitudinal incision and is removed the concrement, then during 7...14 days, starting from the 1st day of postoperative period, the patient is administered daily, per os, Rovamycine 3 mln IU 2 times a day, for 7 days, then is carried out the salivary gland lavage with a solution containing 0.1% lidocaine hydrochloride and 0.2% chlorhexidine gluconate 3 times a day, the first lavage is carried out immediately after surgical intervention, and in 5 min is

applied on the incisional wound a tampon with a solution containing 0.3...0,5 mg of 5-fluorouracil in 1 ml of 0.9% NaCl solution, after which is administered, *per os*, 15 mg of calcium folinate once a day, then 3 times a day 10 ml of 3% KI solution and 50 drops of solution containing extract of *Centaurei umbellati* 0.6%; *Levistici officinalis* 0.6%; *Rosmarini officinalis* 0.6% and ethyl alcohol 16...19.5%.

Claims: 1

Fig.: 3

*
* *

- (54) **Метод лечения сиалолитиаза**
(57) Изобретение относится к челюстно-лицевой хирургии, в частности к методу лечения сиалолитиаза.
Метод, согласно изобретению, состоит в том, что после клинко-рентгенологического обследования и локализации конкремента осуществляют анестезию альвеолярного нерва нижней челюсти и лингвального нерва в сочетании с местной анестезией окружающих тканей, после чего накладывают лигатуру вокруг протока слюнной железы позади локализации конкремента и затем приподнимают, после чего осуществляют продольный разрез и удаляют конкремент, затем в течение 7...14 дней, начиная с 1-го дня послеоперационного периода, пациенту ежедневно назначают, *per os*, Ровамицин 3 млн МЕ 2 раза в день, в течение 7 дней, затем осуществляют 3 раза в день промывание слюнной железы раствором который содержит 0,1% хлоргидрат лидокаина и 0,2% глюконат хлоргексидина, первое промывание осуществляют сразу после хирургического вмешательства, а через 5 мин накладывают на операционную рану тампон с раствором который содержит 0,3...0,5 мг 5-фторурацила в 1 мл 0,9% раствора NaCl, после чего, *per os*, применяют 15 мг кальция фолината один раз в день, затем 3 раза в день по 10 мл раствора 3%-го KI и по 50 капель раствора который содержит экстракт *Centaurei umbellati* 0,6%; *Levistici officinalis* 0,6%; *Rosmarini officinalis* 0,6% и этиловый спирт 16...19,5%.

П. формулы: 1

Фиг.: 3

- (11) **930** (13) Y
(51) **Int. Cl.: A61K 36/24** (2006.01)
A61K 33/02 (2006.01)
B82Y 5/00 (2011.01)
(21) s 2014 0122
(22) 2014.09.16
(71)(73) GAȚCAN Ștefan, MD
(72) GAȚCAN Ștefan, MD; STRATULAT Petru, MD; GODOVANCIUC Stanislav, MD; MEREUȚA Ion, MD
(54) **Metodă de tratament al herpesului genital**
(57) Invenția se referă la medicină, în special la obstetrică și ginecologie și poate fi utilizată pentru tratamentul herpesului genital.
Conform invenției, metoda revendicată constă în aceea că se administrează, intramuscular, o dată pe zi, un amestec care constă dintr-un remediu homeopatic care include soluții de *sulfur D10*–3,3 μ l, *sulfur D4*–3,3 μ l, *vincetoxicum hirundinaria D6*–6,6 μ l, *vincetoxicum hirundinaria D30*–6,6 μ l, *vincetoxicum hirundinaria D10*–6,6 μ l, praf de nanodiamante de 4...10 nm în cantitate de 0,1 g în sol. de NaCl de 0,9% până la 1,1 ml, seria de tratament constituie 30 zile.

Revendicări: 1

*
* *

- (54) **Method for treating genital herpes**
(57) The invention relates to medicine, particularly to obstetrics and gynecology and can be used for treating genital herpes.
According to the invention, the claimed method consists in that it is administered, intramuscularly, once a day, a mixture consisting of a homeopathic preparation including solutions of *sulfur D10*–3.3 μ l, *sulfur D4*–3.3 μ l, *vincetoxicum hirundinaria D6*–6.6 μ l, *vincetoxicum hirundinaria D30*–6.6 μ l, *vincetoxicum hirundinaria D10*–6.6 μ l, powder of nanodiamonds of 4...10 nm in an amount of 0.1 g in 0.9% NaCl solution up to 1.1 ml, the treatment course is 30 days.

Claims: 1

*
* *

- (54) **Метод лечения генитального герпеса**
(57) Изобретение относится к медицине, в частности к акушерству и гинекологии и может быть использовано для лечения генитального герпеса.
Согласно изобретению, заявленный метод состоит в том, что внутримышечно, один раз в день, вводят смесь, состоящую из гомеопатического препарата включаю-

щий растворы sulfur D10–3,3 мкл, sulfur D4–3,3 мкл, vincetoxicum hirundinaria D6–6,6 мкл, vincetoxicum hirundinaria D30–6,6 мкл, vincetoxicum hirundinaria D10–6,6 мкл, порошок наноалмазов 4...10 нм в количестве 0,1 г в 0,9%-ом растворе NaCl до 1,1 мл, курс лечения составляет 30 дней.

П. формулы: 1

- (11) **931 (13) Y**
 (51) **Int. Cl.: A63B 21/00 (2006.01)**
 A63B 21/22 (2006.01)
 A63B 23/04 (2006.01)
 (21) s 2015 0040
 (22) 2015.03.18
 (71)(72)(73) CĂȚANĂ Monica, MD
 (74) ȘCERBAN Pavel
 (54) **Aparat pentru antrenament pentru camera de baie**
 (57) Invenția se referă la aparate pentru antrenament, care sunt utilizate pentru antrenarea sistemului locomotor în timpul înbăierii. Aparatul pentru antrenament pentru camera de baie conține un suport (1) pentru fixarea pe un perete (7) al camerei de baie, deasupra unei căzi (8) în plan vertical, care trece prin axa longitudinală a acesteia. Pe suport (1), cu posibilitatea deplasării pe verticală și fixării poziției, este instalat un cursor (2), dotat cu o consolă (3), pe care, cu posibilitatea deplasării pe orizontală și fixării poziției, este instalat un cursor (4) cu un ax (5) cu o pereche de pedale (6) ale unui mecanism de rezistență.

Revendicări: 2

Figuri: 1

*
* *

- (54) **Trainer for bathroom**
 (57) The invention relates to trainers used for locomotor system training while taking a bath. The trainer for bathroom comprises a rack (1) for fixation on a wall (7) of the bathroom, above a bathtub (8) in vertical plane, passing through its longitudinal axis. On the rack (1), with the possibility of vertical movement and fixation of position, is installed a slider (2), provided with a bracket (3), on which, with the possibility of horizontal movement and fixation of position, is installed a slider (4)

with an axle (5) with a pedal pair (6) of a loading mechanism.

Claims: 2

Fig.: 1

*
* *

- (54) **Тренажер для ванной комнаты**
 (57) Изобретение относится к тренажерам, которые используются для тренировки опорно-двигательной системы во время принятия ванны. Тренажер для ванной комнаты содержит стойку (1) для закрепления на стене (7) ванной комнаты, над ванной (8) в вертикальной плоскости, проходящей через ее продольную ось. На стойке (1), с возможностью вертикального перемещения и фиксации положения, установлен ползун (2), снабженный кронштейном (3), на котором, с возможностью горизонтального перемещения и фиксации положения, установлен ползун (4) с осью (5) с педальной парой (6) нагруженного механизма.

П. формулы: 2

Фиг.: 1

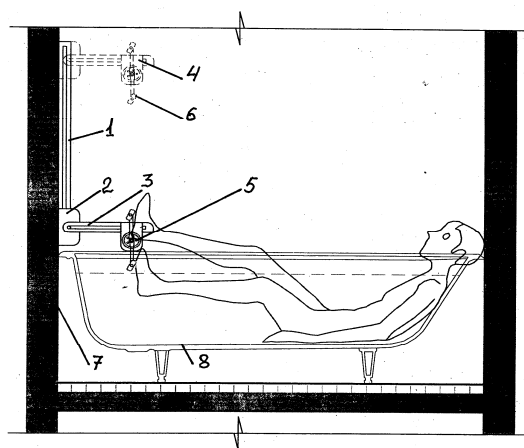

- (11) **932 (13) Y**
 (51) **Int. Cl.: C11D 13/00 (2006.01)**
 C11D 3/384 (2006.01)
 C11D 3/46 (2006.01)
 A61K 8/98 (2006.01)
 (21) s 2014 0154
 (22) 2014.12.11
 (71)(72)(73) ROȘCA Radu Marin, MD; ROȘCA Victor, MD; SEDCENCO Maria, MD
 (74) GLAZACEVA Galina

(54) **Săpun de toaletă**

(57) Invenția se referă la industria săpunului, și anume la un săpun de toaletă.

Săpunul de toaletă, conform invenției, conține, în % mas.: săruri de sodiu ale acizilor grași din grăsime de prepeliță 68,0...70,0, glicerină 7,3...7,5, grăsime de prepeliță 0,5...5,0, antioxidant 0,5...1,0, odorant 0,1...1,0, apă – restul.

Revendicări: 1

*
* *

(54) **Toilet soap**

(57) The invention relates to the soap industry, namely to a toilet soap.

The toilet soap, according to the invention, comprises, in mass %: sodium salts of the fatty acids of quail fat 68.0...70.0, glycerin 7.3...7.5, quail fat 0.5...5.0, antioxidant 0.5...1.0, odorant 0.1...1.0, water – the rest.

Claims: 1

*
* *

(54) **Туалетное мыло**

(57) Изобретение относится к мыловаренной промышленности, а именно к туалетному мылу.

Туалетное мыло, согласно изобретению, содержит, в масс. %: натриевые соли жирных кислот перепелиного жира 68,0...70,0, глицерин 7,3...7,5, перепелиный жир 0,5...5,0, антиоксидант 0,5...1,0, отдушка 0,1...1,0, вода – остальное.

П. формулы: 1

(11) **933** (13) Y

(51) **Int. Cl.: C12G 1/02** (2006.01)

C12G 1/04 (2006.01)

A23L 3/34 (2006.01)

(21) s 2015 0009

(22) 2015.01.29

(71)(73) PRIDA Ivan, MD

(72) PRIDA Ivan, MD; IALOVAIA Antonina, MD; KRAJEVSKAIA Alla, MD; BODIUL Valentin, MD; ȚÎRA Valeriu, MD; LUCA Vasile, MD; COCEVA Elena, MD; TIRON Nicolae, MD; BANCOV Victor, MD

(54) **Procedeu de conservare a mustului de struguri destinat fabricării vinului**

(57) Invenția se referă la industria vinicolă, în special la un procedeu de conservare a mustului de struguri destinat fabricării vinului.

Procedeul, conform invenției, prevede prelucrarea strugurilor cu macerarea ulterioară opțională a mustuielii, separarea mustului, sulfizarea preliminară și limpezirea acestuia, acidifierea mustului prin adăugarea unui acid sau unor acizi alimentari într-o cantitate care asigură diminuarea pH-ului până la valori mai mici de 2,8 și sulfizarea suplimentară cu acid sulfuros până la un conținut total de acid sulfuros de 150...300 mg/dm³ cu păstrarea ulterioară în vase tehnologice ermetice. Totodată acidifierea și sulfizarea suplimentară a mustului se efectuează prin administrarea cantității totale de acizi într-o cantitate de must ce constituie 10...50% din volumul total preconizat al acestuia cu adăugarea treptată a cantității restante de must.

Revendicări: 1

*
* *

(54) **Process for conservation of grape must intended for wine production**

(57) The invention relates to the wine industry, namely to a process for conservation of grape must intended for wine production.

The process, according to the invention, provides for the processing of grapes with subsequent optional maceration of the squash, separation of the must, presulfitation and clarification thereof, acidification of the must by addition of an alimentary acid or acids in an amount providing a decrease in pH to values less than 2.8 and additional sulfitation with sulfurous acid to a total sulfurous acid content of 150...300 mg/dm³ with subsequent storage in sealed process vessels. At the same time acidification and additional sulfitation of the must is carried out by administration of the total amount of acids in the quantity of must, constituting 10...50% of its provided total volume with gradual addition of the residual quantity of must.

Claims: 1

*
* *

(54) **Способ консервирования виноградного суслу предназначенного для производства вина.**

(57) Изобретение относится к винодельческой промышленности, а именно к способу консервирования виноградного суслу предназначенного для производства вина.

Способ, согласно изобретению, предусматривает переработку винограда с последующим опциональным настаиванием

mezgi, отделение суслу, предварительную сульфитацию и его осветление, подкисление суслу путем внесения пищевой кислоты или кислот, в количестве обеспечивающем снижение pH до значений менее 2,8 и дополнительную сульфитацию сернистой кислотой до общего содержания сернистой кислоты 150...300 мг/дм³ с последующим хранением в герметичных технологических емкостях. При этом подкисление и дополнительную сульфитацию суслу осуществляют путем внесения общего количества кислот в количество суслу, составляющее 10...50% от его предусмотренного общего объема с постепенным добавлением остаточного количества суслу.

П. формулы: 1

-
- (11) **934** (13) Y
 - (51) **Int. Cl.: F03D 3/02** (2006.01)
 - (21) s 2015 0042
 - (22) 2015.03.26
 - (71)(73) UNIVERSITATEA TEHNICĂ A MOLDOVEI, MD
 - (72) BOSTAN Ion, MD; DULGHERU Valeriu, MD; PORCESCU Gavril, MD
 - (54) **Instalație eoliană cu ax vertical (variante)**
 - (57) Invenția se referă la energetică, și anume la instalații eoliene cu ax vertical și poate fi utilizată pentru transformarea energiei eoliene în energie electrică.
Instalația eoliană cu ax vertical, conform primei variante, conține o turbină cu un turn vertical fix (1), pe care este amplasat coaxial un arbore rotitor de bază (4) cu pale elicoidale (5). Pe turn (1) este amplasat coaxial un arbore rotitor suplimentar, cu cel puțin două pale elicoidale pline (9). Instalația eoliană mai conține un generator electric (2), cu statorul (3) căruia este unit rigid arborele (4), iar cu rotorul lui este unit rigid arborele rotitor suplimentar. Rotorul este unit cu turnul (1) printr-un cuplaj unisens. Arborele rotitor de bază (4) și cel suplimentar sunt legați cinematic între ei cu posibilitatea rotirii în direcții opuse.
Instalația, eoliană conform variantei a doua, conține două turbine și un generator electric. Arborii rotitori de bază și arborii rotitori suplimentari ai turbinelor sunt legați cinematic, prin transmisii conice ortogonale, cu

statorul și cu rotorul generatorului electric, respectiv, din ambele părți ale acestora.

Revendicări: 2

Figuri: 3

*
* *

(54) **Wind-driven plant with vertical axis (embodiments)**

(57) The invention relates to power engineering, namely to wind-driven plants with vertical axis and can be used for conversion of wind energy into electrical energy.

The wind-driven plant with vertical axis, according to the first embodiment, comprises a turbine with a vertical fixed tower (1), on which is coaxially placed a main rotating shaft (4) with helical blades (5). On the tower (1) is coaxially placed an additional rotating shaft, with at least two continuous helical blades (9). The wind-driven plant further comprises an electric generator (2), to the stator (3) of which is rigidly connected the shaft (4), and to its rotor is rigidly connected the additional rotating shaft. The rotor is connected to the tower (1) through an overrunning clutch. The rotating main shaft (4) and the additional one are kinematically connected to each other with the possibility of rotation in opposite directions.

The wind-driven plant, according to the second embodiment, comprises two turbines and an electric generator. The rotating main shafts and rotating additional shafts of the turbines are kinematically connected by rectangular bevel transmissions to the stator and the rotor of the electric generator, respectively, on both sides thereof.

Claims: 2

Fig.: 3

*
* *

(54) **Ветроустановка с вертикальной осью (варианты)**

(57) Изобретение относится к энергетике, а именно к ветроустановкам с вертикальной осью и может быть использовано для преобразования энергии ветра в электрическую.

Ветроустановка с вертикальной осью, согласно первому варианту, содержит турбину с вертикальной неподвижной башней (1), на которой соосно расположен вращающийся основной вал (4) со спираль-

ными лопастями (5). На башне (1) соосно расположен вращающийся дополнительный вал, с не менее двумя сплошными спиральными лопастями (9). Ветроустановка еще содержит электрогенератор (2), со статором (3) которого жестко соединен вал (4), а с его ротором жестко соединен вращающийся дополнительный вал. Ротор соединен с башней (1) посредством обгонной муфты. Вращающийся основной вал (4) и дополнительный соединены кинематически между собой с возможностью вращения в противоположные стороны. Ветроустановка, согласно второму варианту, содержит две турбины и один электрогенератор. Вращающиеся основные валы и вращающиеся дополнительные валы турбин соединены кинематически посредством конических прямоугольных передач со статором и ротором электрогенератора, соответственно, с их обеих сторон.

П. формулы: 2

Фиг.: 3

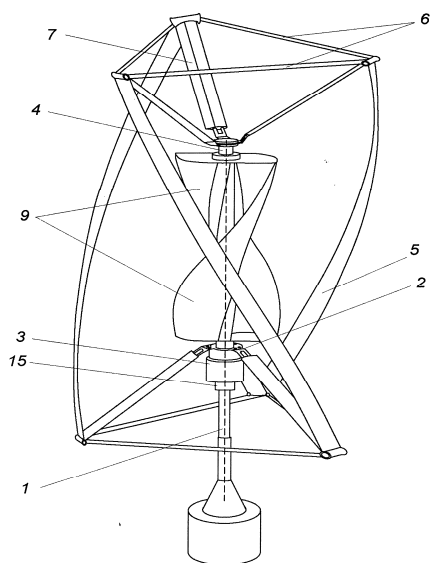

(11) 935 (13) Y

(51) Int. Cl.: F26B 21/00 (2006.01)
F26B 21/06 (2006.01)
F26B 9/06 (2006.01)

(21) s 2014 0158

(22) 2014.12.15

(71)(72)(73) BERNIC Mircea, MD; LUPAȘCO Andrei, MD; ȚISLINSKAIA Natalia, MD; IVANOV Leonid, MD; BALAN Mihail, MD; MELENCIUC Mihail, MD; VIȘANU Vitali, MD

(54) **Dispozitiv pentru distribuirea uniformă a aerului în uscătorul-tunel**

(57) Invenția se referă la tehnica de uscare, în special la dispozitive pentru distribuirea uniformă a aerului în uscătorul-tunel, și poate fi folosită în gospodăriile agricole mici la uscarea fructelor, legumelor etc.

Dispozitivul pentru distribuirea uniformă a aerului în uscătorul-tunel constă dintr-un corp (2) de trecere a aerului în formă de trunchi de piramidă patrulateră regulată răsturnată, în care sunt instalate palete (3), montate pe un cadru metalic fix (6), fixat rigid în regiunea bazei mici a piramidei, și pe un cadru metalic mobil (4), amplasat în regiunea bazei mari a piramidei cu posibilitatea executării mișcărilor oscilatorii cu ajutorul unui mecanism bielă-manivelă (1), unit printr-un cuplaj cu un motor electric.

Revendicări: 1

Figuri: 6

*
* *

(54) **Device for uniform distribution of air in the tunnel dryer**

(57) The invention relates to the drying equipment, namely to devices for uniform distribution of air in the tunnel dryer, and can be used in small agricultural farms for drying fruits, vegetables, etc.

The device for uniform distribution of air in the tunnel dryer consists of an air passage body (2) in the form of an inverted truncated regular quadrangular pyramid, wherein are installed blades (3), mounted on a fixed metal frame (6), rigidly fixed in the cross section region of the pyramid, and on a mobile metal frame (4), placed in the base region of the pyramid with the possibility of performing oscillatory motions with the help of a crank mechanism (1), connected via a clutch to an electric motor.

Claims: 1

Fig.: 6

*
* *

(54) **Устройство для равномерного распределения воздуха в туннельной сушилке**

(57) Изобретение относится к сушильной технике, а именно к устройствам для равномерного распределения воздуха в туннельной сушилке, и может быть использовано в малых аграрных хозяйствах для сушки фруктов, овощей и т.п.

Устройство для равномерного распределения воздуха в туннельной сушилке состоит из корпуса (2) для прохождения воздуха в форме опрокинутой правильной четырехугольной усеченной пирамиды, в котором установлены лопасти (3), смонтированные на неподвижной металлической раме (6), жестко закрепленной в области сечения пирамиды, и на подвижной металлической раме (4), расположенной в области основания пирамиды с возможностью осуществления колебательных движений с помощью кривошипно-шатунного механизма (1), соединенного посредством муфты с электрическим двигателем.

П. формулы: 1
Фиг.: 6

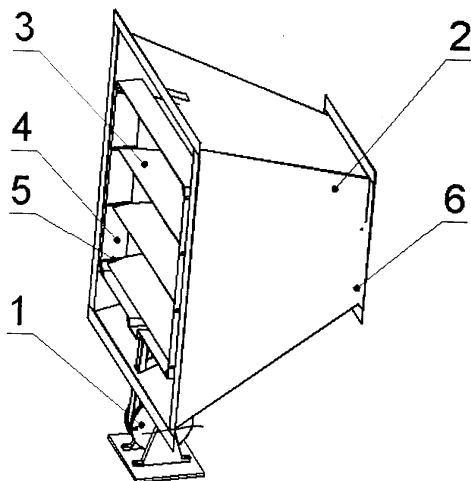

- (11) 936 (13) Y
- (51) Int. Cl.: G06Q 30/00 (2006.01)
- (21) s 2015 0035
- (22) 2015.03.12
- (71)(72)(73) PISTOL Mihail, MD
- (74) GLAZACEVA Galina
- (54) **Procedeu de gestionare a retragerii conținutului de pe internet la terminalul utilizatorului**
- (57) Invenția se referă la procedee de livrare la utilizatori a conținutului multimedia prin distribuirea conținutului primit din diverse surse și poate fi utilizată pentru furnizarea informațiilor segmentate după interesele utilizatorilor, în funcție de ora zilei, de exemplu zi-noapte.
Procedeu, conform invenției, de gestionare a retragerii conținutului de pe internet la terminalul utilizatorului prin furnizarea de pe

un server web a diverselor informații în funcție de timpul zilei include divizarea ciclului de funcționare a sistemului informațional în blocuri de timp și încărcarea în acestea a informațiilor prin crearea atributelor, care definesc intervalele de timp de afișare. Totodată, se formează attributele suplimentare ale blocurilor de informații pentru evidențierea blocului de timp corespunzător cu informațiile asociate cu acesta. Pe baza algoritmului de afișare a datelor sistemului informațional se compară starea activității informațiilor asociate ale blocurilor de timp ale ciclului de funcționare a sistemului informațional. În conformitate cu perioada de timp curentă se triază și prin rețelele de transmitere a datelor se transmit la terminalul utilizatorului informații având cea mai înaltă stare a activității de utilizare.

Atributele suplimentare se introduc în sistem prin intermediul interfeței web sau prin intermediul interacțiunii cu programul pe dispozitivul mobil.

Revendicări: 6
Figuri: 2

- *
* *
*
- (54) **Method for controlling Internet content output to the user terminal**
- (57) The invention relates to methods of delivering multimedia content to users, by distributing the content received from various sources, and may be used to provide information segmented by users' interests, depending on the time of day, for example day/night.
The method for controlling Internet content output to the user terminal by providing from a web server various information depending on the time of day comprises the division of the information system duty cycle into time blocks and loading therein of the information by creating attributes that define the time intervals of visual display. At the same time, additional attributes of the information blocks are formed for the definition of the appropriate time block with the information associated with it. On the basis of data display algorithm of the information system is compared the activity status of associated information of the time blocks of the information system duty cycle. In accordance with the current time of day is selected and by means of data-transmission networks is transmitted to the user terminal the information having the highest status of use activity.

The additional attributes are introduced into the system through the web interface or by means of interaction with the software on the mobile device.

Claims: 6

Fig.: 2

*
* *

- (54) **Способ управления выводом интернет-контента на терминал пользователя**
- (57) Изобретение относится к способам доставки мультимедийного контента пользователям, путем распределения контента, полученного из различных источников, и может быть использовано для предоставления информации, сегментированной по интересам пользователей, в зависимости от времени суток, например, день-ночь. Способ, согласно изобретению, управления выводом интернет-контента на терминал пользователя путем предоставления с веб-сервера различной информации в зависимости от времени суток включает разделение рабочего цикла информационной системы на временные блоки и загрузку в них информации путем создания

атрибутов, определяющих временные интервалы отображения. При этом формируют дополнительные атрибуты информационных блоков для выделения соответствующего временного блока с ассоциированной с ним информацией. На основании алгоритма отображения данных информационной системы сравнивают статус активности ассоциированной информации временных блоков рабочего цикла информационной системы. В соответствии с текущим периодом времени выделяют и посредством сетей передачи данных передают на терминал пользователя информацию, имеющую наивысший статус активности использования.

Дополнительные атрибуты вводят в систему через веб-интерфейс или посредством взаимодействия с программой на мобильном устройстве.

П. формулы: 6

Фиг.: 2

FG4A Lista brevetelor de invenție eliberate

Se publică următoarele date: numărul curent, codul țării conform normei ST.3 OMPI, numărul brevetului, codul tipului de document conform normei ST.16 OMPI, indicii de clasificare conform CIB, numărul depozitului, data depozitului, numărul BOPI în care a fost publicată mențiunea privind acordarea brevetului

Nr. crt.	Cod ST.3 OMPI	(11) Nr. brevet	(13) Cod ST.16 OMPI	(51) Indici de clasificare	(21) Nr. depozit	(22) Data depozit	(45) Nr. BOPI
1	BE PCT	4312	C1	A47C 27/14 (2006.01)	a 2011 0095	2009.09.15	12/2014
2	MD	4313	C1	C23F 11/08 (2006.01) C23F 11/10 (2006.01) C07F 15/04 (2006.01) C07C 281/06 (2006.01)	a 2013 0091	2013.11.29	12/2014
3	MD	4314	C1	E03C 1/26 (2006.01) E03F 5/14 (2006.01)	a 2013 0038	2013.06.18	12/2014
4	MD	4315	C1	E04G 9/08 (2006.01) E04G 11/36 (2006.01) E04G 11/38 (2006.01)	a 2013 0040	2013.07.02	12/2014
5	MD	4322	C1	F01K 3/00 (2006.01) F01K 19/04 (2006.01) F22B 1/08 (2006.01)	a 2011 0049	2011.05.17	1/2015

FG9Y Lista brevetelor de invenție de scurtă durată eliberate

Se publică următoarele date: numărul curent, codul țării conform normei ST.3 OMPI, numărul brevetului, codul tipului de document conform normei ST.16 OMPI, indicii de clasificare conform CIB, numărul depozitului, data depozitului, numărul BOPI în care a fost publicată mențiunea privind acordarea brevetului

Nr. crt.	Cod ST.3 OMPI	(11) Nr. brevet	(13) Cod ST.16 OMPI	(51) Indici de clasificare	(21) Nr. depozit	(22) Data depozit	(45) Nr. BOPI
1	2	3	4	5	6	7	8
1	MD	843	Z	A01B 79/02 (2006.01) A01C 21/00 (2006.01) C09K 17/00 (2006.01) C09K 17/52 (2006.01)	s 2014 0051	2014.04.17	12/2014
2	MD	844	Z	A01C 1/06 (2006.01) A01N 43/12 (2006.01) A01N 45/00 (2006.01)	s 2014 0059	2014.05.07	12/2014
3	MD	845	Z	A01C 21/00 (2006.01) A01G 17/02 (2006.01) A01N 63/00 (2006.01) C05D 9/02 (2006.01) C12R 1/38 (2006.01) C12R 1/065 (2006.01)	s 2014 0058	2014.05.05	12/2014

1	2	3	4	5	6	7	8
4	MD	846	Z	A01F 29/00 (2006.01) A01F 29/02 (2006.01) B02C 13/02 (2006.01) B02C 13/10 (2006.01) B02C 18/06 (2006.01) B02C 18/14 (2006.01) B02C 18/16 (2006.01)	s 2014 0046	2014.04.04	12/2014
5	MD	847	Z	A01H 4/00 (2006.01) A01G 17/02 (2006.01) C12Q 1/70 (2006.01) C12R 1/94 (2006.01)	s 2014 0052	2014.04.18	12/2014
6	MD	848	Z	A23K 1/16 (2006.01) C12R 1/225 (2006.01) C12R 1/23 (2006.01) C12R 1/25 (2006.01) C12R 1/46 (2006.01) A01K 59/00 (2006.01)	s 2014 0013	2014.01.24	12/2014
7	MD	849	Z	A23K 1/00 (2006.01) A23K 1/16 (2006.01) A23K 1/18 (2006.01) A23K 1/175 (2006.01)	s 2014 0057	2014.04.29	12/2014
8	MD	851	Z	A43C 15/04 (2006.01)	s 2014 0094	2014.06.23	12/2014
9	MD	852	Z	A61F 5/01 (2006.01) A61F 5/058 (2006.01)	s 2014 0061	2014.05.08	12/2014
10	MD	853	Z	A61H 23/06 (2006.01) A61K 31/7028 (2006.01) A61K 31/4412 (2006.01) A61K 31/4415 (2006.01) A61K 31/4422 (2006.01) A61K 31/716 (2006.01) A61K 31/197 (2006.01)	s 2014 0031	2014.03.10	12/2014
11	MD	855	Z	C07C 37/68 (2006.01) A61K 31/05 (2006.01) A61K 36/52 (2006.01) A61K 131/00 (2006.01)	s 2014 0014	2014.01.29	12/2014
12	MD	856	Z	C23C 10/48 (2006.01)	s 2014 0108	2014.08.11	12/2014
13	MD	857	Z	C30B 33/00 (2006.01) C01G 29/00 (2006.01) C01G 30/00 (2006.01) G01N 27/00 (2006.01) G01N 27/02 (2006.01)	s 2013 0146	2013.08.22	12/2014
14	MD	858	Z	F01D 1/02 (2006.01) F01D 5/03 (2006.01) F01D 5/12 (2006.01)	s 2014 0055	2012.09.11	12/2014
15	MD	859	Z	G01R 27/02 (2006.01)	s 2014 0018	2014.02.05	12/2014
16	MD	860	Z	G06K 1/00 (2006.01) G09F 3/00 (2006.01) G09F 3/04 (2006.01) G06K 7/14 (2006.01) G06K 9/18 (2006.01) G06K 9/36 (2006.01) G06K 9/68 (2006.01)	s 2014 0098	2014.07.02	12/2014
17	MD	861	Z	G09F 3/03 (2006.01)	s 2014 0080	2014.06.03	12/2014

III

Mărci / Trademarks

Protecția juridică a mărcilor în Republica Moldova se asigură în temeiul înregistrării lor la AGEPI în modul stabilit de Legea nr. 38-XVI din 2008.02.29 privind protecția mărcilor. În conformitate cu Legea, marca se autentifică prin certificatul de înregistrare eliberat de AGEPI. Certificatul de înregistrare confirmă prioritatea mărcii și dreptul exclusiv al titularului asupra mărcii pentru produsele și serviciile indicate în certificat.

În prezenta Secțiune se publică datele privind cererile de înregistrare, mărcile înregistrate și mărcile reînnoite prin procedura națională.

Mărcile înregistrate conform Aranjamentului de la Madrid privind înregistrarea internațională a mărcilor și Protocolului referitor la Aranjamentul de la Madrid la care Republica Moldova este parte se publică în limbile franceză, engleză și spaniolă în Buletinul OMPI de Mărci Internaționale ("Gazette OMPI des marques internationales / WIPO Gazette of International Marks / Gaceta de la OMPI de Marcas Internacionales"). Buletinul include toate datele referitoare la înregistrările internaționale noi, la reînnoiri, la desemnări posterioare, precum și la modificări și alte acțiuni ce se referă la înregistrările internaționale. Buletinul este disponibil accesului public pe site-ul OMPI la adresele <http://www.wipo.int/madrid/en/madridgazette/>, <http://www.wipo.int/madrid/fr/madridgazette/> sau <http://www.wipo.int/madrid/es/madridgazette/> și în biblioteca AGEPI pe suport DVD.

Legal protection of trademarks in the Republic of Moldova shall be afforded on the basis of registration with the AGEPI, as established by Law No. 38-XVI of 2008.02.29 on the Protection of Trademarks. According to this Law the trademark is certified by a registration certificate issued by AGEPI. The registration certificate attests the priority date of the trademark and the exclusive right of the owner in the trademark for the goods and services entered in the certificate.

Data on filed trademark applications, registered trademarks and trademarks renewal under the national procedure shall be published in this Section.

Trademarks registered under the Madrid Agreement and the Protocol Concerning the International Registration of Marks to which the Republic of Moldova is party shall be published in French, English and Spanish in the Gazette OMPI des marques internationales / WIPO Gazette of International Marks / Gaceta de la OMPI de Marcas Internacionales. The Gazette includes all relevant data on new international registrations, renewals, subsequent designations as well as changes and other entries referred to the international registrations. The Gazette is available for public on the WIPO site at <http://www.wipo.int/madrid/en/madridgazette/>, <http://www.wipo.int/madrid/fr/madridgazette/> or <http://www.wipo.int/madrid/es/madridgazette/> and on DVD carrier in the AGEPI library.

**CODURILE INID PENTRU IDENTIFICAREA DATELOR BIBLIOGRAFICE
REFERITOARE LA MĂRCI, CONFORM NORMEI ST. 60 OMPI****LIST OF INID CODES CONCERNING BIBLIOGRAPHIC DATA
RELATING TO MARKS, ACCORDING TO WIPO STANDARD ST. 60**

- (111) Numărul de ordine al înregistrării
Serial number of the registration
- (116) Numărul de ordine al înregistrării reînnoite
Serial number of the renewal
- (151) Data înregistrării
Date of the registration
- (156) Data reînnoirii
Date of the renewal
- (170) Termenul prevăzut de valabilitate a înregistrării / reînnoirii
Expected duration of the registration/renewal
- (181) Data prevăzută de expirare a termenului de valabilitate a înregistrării
Expected expiration date of the registration
- (186) Data prevăzută de expirare a termenului de valabilitate a reînnoirii
Expected expiration date of the renewal
- (210) Numărul de depozit
Number of the application
- (220) Data de depozit
Date of filing of the application
- (230) Data priorității de expoziție
Date of the exhibition priority
- (310) Numărul de depozit al cererii inițiale
Number of the initial application
- (320) Data de depozit a cererii inițiale
Date of filing of the initial application
- (330) Țara cererii inițiale, codul conform normei ST. 3 OMPI
Country of the initial application, code according to WIPO Standard ST. 3
- (441) Data la care informațiile privind cererea neexaminată au fost făcute accesibile publicului
Date of making information available to the public regarding the non-examined application
- (442) Data la care informațiile privind cererea examinată au fost făcute accesibile publicului
Date of making information available to the public regarding the examined application
- (450) Data la care informațiile privind înregistrarea au fost făcute accesibile publicului
Date of making information available to the public regarding the registration
- (510) Lista produselor când acestea nu sunt clasificate
List of goods, if not classified
- (511) Indicarea claselor conform Clasificării internaționale a produselor și serviciilor în scopul înregistrării mărcilor (Clasificarea de la Nisa), lista produselor și serviciilor conform acestei clasificări
The International Classification of Goods and Services for the Purposes of the Registration of Marks (Nice Classification), list of goods and/or services classified according thereto

- (526) **Elementele mărcii asupra cărora nu se extinde dreptul exclusiv**
Marks elements to which the exclusive rights do not extend
- (531) **Descrierea elementelor figurative ale mărcii conform Clasificării internaționale a elementelor figurative ale mărcilor (Clasificarea de la Viena)**
Description of the figurative elements of the mark according to the International Classification of the Figurative Elements of Marks (Vienna Classification)
- (540) **Reproducerea mărcii**
Reproduction of the mark
- (550)* **Indicarea faptului că marca este proprietate a statului**
Indication to the effect that the mark is a state property
- (551) **Indicarea faptului că marca este colectivă sau de certificare**
Indication to the effect that the mark is a collective mark or a certification mark
- (554) **Indicarea faptului că marca este tridimensională**
Indication to the effect that the mark is a three-dimensional mark
- (556) **Marcă sonoră, inclusiv caracteristicile**
Sound mark, including characteristics
- (580) **Data înscrierii oricărui tip de tranzacție privind cererile de înregistrare sau înregistrările (de exemplu: modificare de titular, modificare de nume sau adresă, renunțare, expirare a protecției)**
Date of recording of any kind of transaction in respect of applications or registrations (for example: change in ownership, change in name or address, renunciation, termination of protection)
- (591) **Indicarea culorilor revendicate**
Indication of colors claimed
- (641) **Numărul și data altor cereri înrudite din punct de vedere juridic**
Number and date of other legally related applications
- (730) **Numele/denumirea și adresa solicitantului sau titularului, codul țării conform normei ST. 3 OMPI**
Name and address of the applicant or the holder of the registration, country code according to WIPO Standard ST. 3
- (740) **Numele reprezentantului**
Name of the representative
- (750) **Adresa pentru corespondență**
Address for correspondence
- (770) **Numele și adresa solicitantului sau titularului precedent (în caz de schimbare a titularului)**
Name and address of the applicant or holder (in case of change in ownership)
- (771) **Numele precedent sau adresa precedentă a solicitantului sau titularului (fără schimbarea titularului)**
Previous name or address of the applicant or holder (in case of change in ownership)
- (791) **Numele și adresa licențiatului**
Name and address of the licensee
- (800) **Indicarea datelor conform Aranjamentului de la Madrid și Protocolului de la Madrid**
Indication of data under the Madrid Agreement and the Madrid Protocol
- (300)* **Date referitoare la prioritatea cererilor înregistrate la oficiul de brevete al fostei U.R.S.S. (numărul documentului, data depozitării, codul țării)**
Data relating to priority of the applications registered with the patent office of the former USSR (number of the document, application filing date, code of the country)

Cereri de înregistrare / Applications for registration

În conformitate cu Legea nr. 38-XVI din 2008.02.29 privind protecția mărcilor, cererea de înregistrare a mărcii se depune la AGEPI de către solicitant, personal sau prin intermediul unui reprezentant.

O cerere trebuie să se refere la o singură marcă și trebuie să conțină documentele prevăzute în art. 30 din Lege.

Orice persoană interesată în termen de 3 luni de la data publicării datelor cu privire la cererea depusă poate prezenta în scris la AGEPI observații motivate privind necesitatea de a refuza înregistrarea mărcii conform art. 7 și/sau să formuleze o opoziție la înregistrarea mărcii pe motiv că înregistrarea acesteia ar trebui refuzată în baza prevederilor art. 8 din Lege.

In accordance with the Law No. 38-XVI of 2008.02.29 on the Protection of Trademarks a trademark registration application shall be filed with the AGEPI by the applicant, in person or through a representative. An application shall relate to one trademark only and shall contain the documents provided for in Art. 30 of the Law.

Within three months of the date of publication of a trademark registration application, any person shall be entitled to submit its comments in writing to the AGEPI, providing justification of the need for refusal of the trademark registration on the basis of Article 7 and/or lodge an opposition against registration of a trademark on the grounds that its registration must be refused on the basis of Article 8 of the Law.

- (210) **036426**
 (220) 2015.01.19
 (730) **Starbucks Corporation d/b/a Starbucks Coffee Company, corporație din statul Washington, US**
 2401 Utah Avenue South, Seattle, Washington
 98134, Statele Unite ale Americii

(540)



(511) NCL(10-2015)

- 03 - preparate de decalcifiere și detartrare pentru curățarea aparatelor de fiert de uz casnic și/sau comercial; preparate de curățare pentru aparate de fiert de uz casnic și/sau comercial; produse de curățare pentru aparate de fiert de uz casnic și/sau comercial;
- 07 - râșnițe de cafea electrice de uz casnic și/sau comercial; mașini pentru pregătirea băuturilor gazoase; dispozitive electrice de spumat laptele; distribuitoare automate;
- 09 - carduri de cadouri codificate magnetic; suporturi pentru carduri de cadouri codificate magnetic; software pentru aplicații de calculator pentru dispozitive mobile și telefoane mobile, și anume software pentru clienți pentru accesarea, monitorizarea și administrarea profilului programelor lor de fidelitate și a fondurilor din conturi asociate cu valoare stocată, pentru plata cumpărăturilor prin funcția de plăți mobile, pentru accesarea datelor din meniu și pentru informații despre amplasarea magazinelor; software de calculator utilizate pentru descărcarea, transmiterea, primirea, redarea, stocarea și organizarea de date audio; înregistrări audio cu muzică și reprezentații artistice; muzică descărcabilă de pe rețeaua globală de calculatoare și dispozitive fără fir; huse și carcase pentru telefoane celulare și dispozitive electronice personale; curele pentru telefoane celulare; ornamente decorative pentru telefoane celulare; suporturi pentru mouse; distribuitoare automate;
- 11 - aparate electrice, și anume mașini de cafea espresso, percolatoare de cafea, ibrice, ceainice, aparate de făcut ceai, aparate pentru prepararea băuturilor cu abur și distribuitoare de apă de uz casnic și comercial; filtre de apă; unități de filtrare și purificare a apei și cartușe și filtre de schimb pentru ele;
- 16 - publicații, și anume buletine informative și reviste cu articole pe teme generale; broșuri cu instrucțiuni; filtre de cafea din hârtie; albume fotografice, hârtie cu strat cretat, pensule de pictat, pixuri și stilouri, creioane, semne de carte, cutii pentru articole de papetărie, penare, tocuri pentru pixuri și stilouri, tocuri pentru creioane, papetărie, afișe; șervețele de hârtie, suporturi de masă pentru pahare, confecționate din hârtie, pungi de hârtie, huse din hârtie pentru căni; cutii din carton;
- 21 - râșnițe de cafea și aparate de măcinat cafeaua acționate manual, cești termoizolante pentru cafea și băuturi, pahare din hârtie, filtre de cafea reutilizabile, altele decât din hârtie, suporturi de pahare, altele decât din hârtie, termosuri, căni de cafea, cești și căni de ceai, sticlărie, veselă, farfurii și boluri, suporturi de farfurii (ustensile de masă), cutii pentru depozitare, cafetiere neelectrice cu capac, cafetiere neelectrice cu piston, recipiente decorative pentru depozitarea alimentelor, fierbătoare neelectrice, infuzoare de ceai, ceainice, strecurători de ceai, suporturi pentru lumânări (cu excepția celor din metale prețioase), sfeșnice, cu excepția celor din metale prețioase, figurine din ceramică, figurine din porțelan;
- 29 - lapte de băut; lapte aromat; shake-uri din lapte; băuturi alimentare pe bază de lapte, cu excepția shake-urilor din lapte; băuturi pe bază de lapte cu conținut de cafea; băuturi pe baza de lapte cu conținut de suc de fructe; băuturi pe bază de lapte cu conținut de fructe; băuturi pe bază de lapte cu conținut de ciocolată; băuturi pe bază de lapte cu conținut de ceai; băuturi alimentare pe bază de soia utilizate ca înlocuitori de lapte; smoothies pe bază de lapte; lapte de soia; gustări pe bază de fructe; dulcețuri, compoturi și jeleuri din fructe; produse tartinabile pe bază de carne, produse tartinabile pe bază de pește, produse tartinabile pe bază de vânat, produse tartinabile pe baza de fructe, produse tartinabile pe bază de nuci, produse tartinabile pe bază de legume, produse tartinabile pe bază de produse lactate; fructe și legume conservate, mâncăruri preparate constând în principal din carne, soia, vânat, fructe de mare, legume, fructe, tofu, și/sau brânză; iaurt, băuturi pe bază de iaurt; frișcă; nuci preparate, fructe cu coajă lignificată asezonate, alune prăjite, gustări pe bază de

- nuci; uleiuri și grăsimi comestibile;
- 30 - cafea măcinată și boabe de cafea; băuturi pe bază de cafea; cacao; băuturi pe bază de ciocolată; ceai și ceai din plante; băuturi pe bază de ceai și ceai din plante; concentrate de ceai și ceai din plante, cu aromă de fructe; amestec de băuturi pe bază de cafea; amestec de băuturi pe bază de espresso; amestec de băuturi pe bază de ciocolată; amestec de băuturi pe bază de ceai; amestec de băuturi pe bază de ceai din plante; produse de cofetărie congelate, și anume înghețată, lapte congelat, iaurt congelat, produse de cofetărie congelate cu aromă de ceai, ceai din plante și/sau fructe; arome, altele decât uleiurile esențiale, pentru băuturi; praf de ciocolată; aromă de vanilie; ciocolată și dulciuri; produse de brutărie, și anume brișe, biscuiți din făină de grâu sau orz, biscuiți, prăjituri, produse de patiserie și pâine; sandvișuri; mâncăruri preparate constând în principal din pasta; mâncăruri preparate constând în principal din orez; mâncăruri preparate constând în principal din cereale; produse tartinabile pe bază de ciocolată; produse alimentare prelucrate obținute din cereale destinate utilizării ca cereale pentru micul dejun; arpacaș de ovăz; gustări pe bază de cereale; biscuiți sărați; floricele de porumb; zahăr; miere; sirop de agave (îndulcitor natural); sosuri, și anume condimente ce se adaugă la băuturi; sosuri pentru salate;
- 32 - băuturi din fructe, sucuri de fructe și băuturi pe bază de fructe; băuturi din legume, sucuri de legume și băuturi pe bază de legume; băuturi nealcoolice, și anume băuturi carbogazoase, băuturi răcoritoare; băuturi energizante, băuturi izotonice; amestecuri lichide pentru băuturi; amestecuri sub formă de praf pentru băuturi; siropuri pentru băuturi; apă potabilă, minerală și gazoasă îmbuteliată cu arome sau nearomate; băuturi pe bază de soia, nefiind înlocuitori de lapte; lapte de alune; suc de alune; concentrate și piureuri de fructe utilizate ca ingrediente pentru băuturi;
- 35 - administrare comercială; gestiunea afacerilor comerciale; francizare, și anume furnizare de asistență tehnică pentru înființarea și/sau funcționarea restaurantelor, cafenelelor, braseriilor și snack-barurilor; servicii de vânzare cu amănuntul referitoare la cafea, ceai, cacao, alimente ambalate și preparate, aparate electrice, aparate neelectrice, articole de menaj, ustensile de bucătărie, ceasornice, ceasuri, cronometre de bucătărie, cronometre, bijuterii, cărți, înregistrări muzicale,
- suporturi pentru mouse-uri, portofele, portmonee, genți înalte din piele sau din pânză, fără fermoar, poșete, serviete, genți pentru școlari, valize și umbrele, toate din pânză, material plastic sau piele, portchei din piele, îmbrăcăminte, șepci și pălării, jucării, inclusiv ursuleți de pluș, jucării umplute, jucării de pluș, păpuși și accesorii pentru ele, ornamentele pentru pomul de Crăciun; distribuire cu ridicata, servicii de comercializare pentru terți prestate de magazine de vânzare cu ridicata și servicii de comandă cu ridicata, toate referitoare la cafea, ceai, cacao, alimente ambalate și preparate, aparate electrice, aparate neelectrice, articole de menaj, ustensile de bucătărie, ceasornice, ceasuri, cronometre de bucătărie, cronometre, bijuterii, cărți, înregistrări muzicale, suporturi pentru mouse-uri, portofele, portmonee, genți înalte din piele sau din pânză, fără fermoar, poșete, serviete, genți pentru școlari, valize și umbrele, toate din pânză, material plastic sau piele, portchei din piele, îmbrăcăminte, șepci și pălării, jucării, inclusiv ursuleți de pluș, jucării umplute, jucării de pluș, păpuși și accesorii pentru ele, ornamentele pentru pomul de Crăciun; servicii de comenzi poștale și servicii de comenzi poștale din catalog, servicii computerizate de comenzi on-line, servicii computerizate de vânzări cu amănuntul on-line, servicii de comenzi on-line și servicii de comercializare pentru terți prestate de magazine de vânzare cu amănuntul on-line, toate referitoare la cafea, ceai, cacao, alimente ambalate și preparate, aparate electrice, aparate neelectrice, articole de menaj, ustensile de bucătărie, ceasornice, ceasuri, cronometre de bucătărie, cronometre, bijuterii, cărți, înregistrări muzicale, suporturi pentru mouse-uri, portofele, portmonee, genți înalte din piele sau din pânză, fără fermoar, poșete, serviete, genți pentru școlari, valize și umbrele, toate din pânză, material plastic sau piele, portchei din piele, îmbrăcăminte, șepci și pălării, jucării, inclusiv ursuleți de pluș, jucării umplute, jucării de pluș, păpuși și accesorii pentru ele, ornamentele pentru pomul de Crăciun; serviciu computerizat de înregistrare și comandă de cadouri on-line;
- 38 - servicii de comunicații, și anume transmisia de programe de divertisment audio și video continue și descărcabile prin rețele de calculatoare, de sateliți și de comunicații; difuzare și transmisie de materiale de divertisment audio; abonare la transmisii și difuzare de programe de divertisment audio și video prin

rețele de calculatoare, de sateliți și de comunicații; transmisia electronică și digitală a vocii, datelor, informațiilor, imaginilor, semnalelor și mesajelor; furnizare de camere de discuții online, buletine informative și forumuri comunitare pentru transmiterea mesajelor între utilizatorii de calculatoare referitoare la divertisment, muzică, concerte, materiale video, radio, de televiziune, filme, știri, sport, jocuri și evenimente culturale; furnizarea de mesaje prin transmisie electronică; furnizare de servicii de conectare și de acces la rețele de comunicații electronice, pentru transmisia sau recepția de conținut audio, video sau multimedia; furnizarea accesului multiplu la internet prin linii dedicate; servicii de difuzare și de descărcare care permit utilizatorilor să redea, să selecționeze, să încarce, să stocheze, să creeze play-list-uri și muzică, înregistrări video, filme, jocuri și programe legate de divertisment transmise continuu prin intermediul calculatoarelor, dispozitivelor fără fir, asistenților personali digitali (PDA-uri), telefoanelor și dispozitivelor digitale de ascultare și redare; transmiterea cartelelor electronice de cadouri și felicitărilor electronice;

- 43 - servicii de restaurante, cafenele, bufete cu autoservire, snack-baruri, baruri expres, braserii și restaurante în care se prepară bucate la pachet și la comandă; servicii de catering; servicii de livrare de cafea la oficii; servicii de alimentație în bază de contract; preparare de mâncăruri; preparare și vânzare de mâncăruri și băuturi la pachet.

(531) CFE(5) 01.01.02; 02.03.01; 04.02.11; 24.09.20; 26.01.14.

- (210) **036662**
 (220) 2015.03.06
 (310) UK00003073402
 (320) 2014.09.19
 (330) GB
 (730) **BRITISH AMERICAN TOBACCO (BRANDS) INC., US**
 2711 Centerville Road, Suite 300, Wilmington, Delaware 19808, Statele Unite ale Americii

(540)



- (591) Culori revendicate: roșu, argintiu, alb.
 (511) NCL(10-2015)
 (320) 2014.09.19
 34 - țigarete; tutun, produse de tutun, brichete, chibrituri, articole pentru fumători;
 (220) 2015.03.06
 34 - țigări.
 (531) CFE(5) 19.03.03; 24.01.15; 25.01.19; 25.05.03; 26.03.23; 26.05.10; 26.11.09; 27.05.24.

- (210) **036750**
 (220) 2015.03.22
 (310) 61311/2014
 (320) 2014.09.24
 (330) CH
 (730) **Amercian-Cigarette Company (Overseas) Limited, CH**
 Zaehlerweg 4, Zug, 6300, Elveția
 (540)

Winfield

- (591) Culori revendicate: negru, roșu.
 (511) NCL(10-2015)
 (320) 2014.09.24
 34 - țigări; tutun; produse de tutun; brichete, chibrituri; articole pentru fumători;
 (220) 2015.03.22
 34 - țigarete.
 (531) CFE(5) 24.01.03; 24.01.15; 27.05.07; 27.05.11; 29.01.12.

(210) **036751**
 (220) 2015.03.22
 (310) UK00003081415
 (320) 2014.11.13
 (330) GB
 (730) **BRITISH AMERICAN TOBACCO (BRANDS) INC., US**
 2711 Centerville Road, Suite 300, Wilmington, Delaware 19808, Statele Unite ale Americii

(540)



(591) Culori revendicate: violet, roz, alb.
 (511) NCL(10-2015)
 (320) 2014.11.13
 34 - țigarete; tutun; produse de tutun; brichete, chibrituri; articole pentru fumători;
 (220) 2015.03.22
 34 - țigări.
 (531) CFE(5) 05.05.19; 05.05.20; 26.04.16; 26.13.01; 27.05.01; 29.01.13.

(210) **036752**
 (220) 2015.03.22
 (310) 2014 31645
 (320) 2014.12.08
 (330) AZ
 (730) **Dunhill Tobacco of London Limited, GB**
 Globe House, 4 Temple Place, London WC2R 2PG, Regatul Unit

(540)



(591) Culori revendicate: albastru-deschis, argintiu, albastru-închis.
 (511) NCL(10-2015)
 (320) 2014.12.08
 34 - țigări, trabucuri, țigarille; produse de tutun; tutun răsucit de fumător, tutun de pipă.
 (531) CFE(5) 03.01.02; 03.01.22; 19.03.03; 19.03.24; 24.01.15; 24.01.19; 24.09.01; 25.07.20; 25.07.21; 27.05.11; 29.01.13.

(210) **036766**
 (220) 2015.03.24
 (310) 2014 31487
 (320) 2014.10.20
 (330) AZ
 (730) **BRITISH AMERICAN TOBACCO (BRANDS) INC., US**
 2711 Centerville Road, Suite 300, Wilmington, Delaware 19808, Statele Unite ale Americii

(540)



- (591) Culori revendicate: albastru, argintiu, alb.
 (511) NCL(10-2015)
 (320) 2014.10.20
 34 - țigarete; tutun; produse de tutun; brichete, chibrituri; articole pentru fumători;
 (220) 2015.03.24
 34 - țigări.
 (531) CFE(5) 01.15.09; 03.01.02; 03.01.17; 03.07.02; 04.03.19; 05.03.14; 19.03.03; 24.01.19; 25.01.19; 25.07.08; 27.05.10.

- (210) **036805**
 (220) 2015.03.31
 (310) 2014 31505
 (320) 2014.10.23
 (330) AZ
 (730) **British American Tobacco (Germany) GmbH, DE**
 Alsterufer 4, Hamburg, 20354, Germania
 (540)



- (591) Culori revendicate: alb, roșu, galben.
 (511) NCL(10-2015)
 (320) 2014.10.23
 34 - țigarete; tutun; produse de tutun; brichete, chibrituri; articole pentru fumători;
 (220) 2015.03.31
 34 - țigări.
 (531) CFE(5) 19.03.03; 24.09.01; 25.01.19; 25.07.15; 26.03.01; 26.03.18; 26.03.19; 26.11.08; 29.01.13.

- (210) **036822**
 (220) 2015.04.03
 (730) **SUPRATEN PLUS S.R.L., întreprindere mixtă, MD**
 Str. Petricani nr. 84,
 MD-2059, Chișinău, Republica Moldova

(540)

WETTONYTT SV+

- (511) NCL(10-2015)
 19 - materiale de construcție nemetalice; conducte rigide nemetalice pentru construcție; asfalt, smoală și bitum; construcții nemetalice transportabile; monumente nemetalice.

- (210) **036850**
 (220) 2015.04.06
 (730) **MOCANU Radu, MD**
 Str. Miron Costin nr. 15, bloc 2, ap. 85,
 MD-2068, Chișinău, Republica Moldova
 (540)



- (511) NCL(10-2015)
 35 - publicitate; gestiunea afacerilor comerciale; administrare comercială; lucrări de birou;
 36 - asigurări; afaceri financiare; afaceri monetare; afaceri imobiliare;
 38 - telecomunicații.
 (531) CFE(5) 02.01.05; 02.01.15; 02.01.23; 02.01.30; 09.03.13; 10.03.10; 27.01.02.

- (210) **036851**
 (220) 2015.04.06
 (730) **BANDALAC Serghei, MD**
 Str. Libertății nr. 5, ap. 7,
 MD-3100, Bălți, Republica Moldova

(540)



(511) NCL(10-2015)

35 - publicitate; gestiunea afacerilor comerciale; administrare comercială; lucrări de birou;

37 - construcții; reparații; servicii de instalații;

40 - tratament de materiale.

(531) CFE(5) 02.01.15; 02.01.30; 09.01.21; 26.01.14; 26.01.18.

(210) **036853**

(220) 2015.04.08

(730) **BASLIFT S.R.L., MD**Str. Meșterul Manole nr. 18/2,
MD-2044, Chișinău, Republica Moldova

(540)

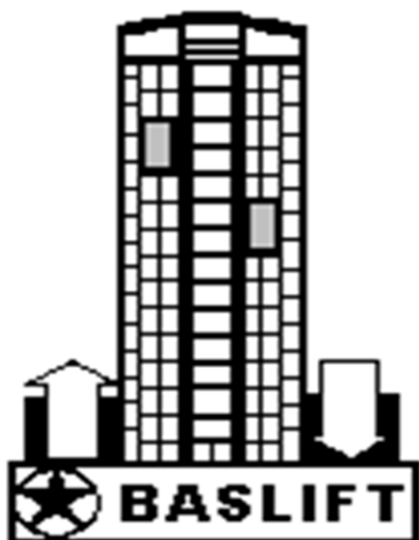

(511) NCL(10-2015)

07 - lifturi.

(531) CFE(5) 01.01.02; 07.01.08; 07.01.12; 07.01.24; 24.15.02; 26.01.13; 27.05.01.

(210) **036865**

(220) 2015.04.14

(730) **MANIACOV Alexei, MD**Bd. Traian nr.1/1, ap. 20,
MD-2060, Chișinău, Republica Moldova

(540)

ASCENDA

(511) NCL(10-2015)

16 - hârtie, carton și produse din aceste materiale, necuprinse în alte clase; produse de imprimare; articole pentru legătorie; fotografii; papetărie; adezivi (materiale de lipit) pentru papetărie sau menaj; materiale pentru artiști; pensule; mașini de scris și articole de birou (cu excepția mobilelor); materiale de instruire sau învățământ (cu excepția aparatelor); materiale plastice pentru ambalaj (necuprinse în alte clase); caractere tipografice, clișee;

28 - jocuri, jucării; articole de gimnastică și de sport necuprinse în alte clase; decorațiuni (ornamente) pentru pomul de Crăciun;

35 - publicitate; gestiunea afacerilor comerciale; administrare comercială; lucrări de birou.

(210) **036874**

(220) 2015.04.10

(730) **DSM IP ASSETS B.V., NL**

Het Overloon 1, 6411 TE, Heerlen, Olanda

(540)



(511) NCL(10-2015)

05 - suplimente alimentare; suplimente dietetice; substanțe dietetice de uz medical; ingrediente pentru alimentele dietetice de uz medical; alimente pentru sugari; formule (amestecuri)

pentru sugari; vitamine și preparate cu vitamine; uleiuri medicinale; uleiuri vitaminizate pentru consum uman.

(531) CFE(5) 03.09.01; 03.09.10; 03.09.24; 27.05.08.

(210) **036875**

(220) 2015.04.10

(730) **DSM IP ASSETS B.V., NL**

Het Overloon 1, 6411 TE, Heerlen, Olanda

(540)

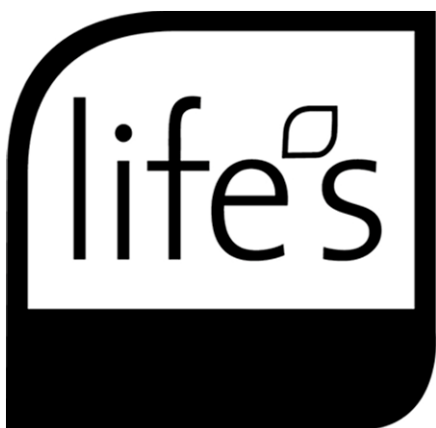

(511) NCL(10-2015)

01 - produse chimice și biochimice destinate industriei pentru producerea produselor alimentare, băuturilor și produselor dietetice; culturi și preparate fermentate de microorganisme destinate industriei pentru producerea produselor alimentare, băuturilor și produselor dietetice; produse fabricate microbiologic destinate industriei pentru producerea produselor alimentare, băuturilor și produselor dietetice; produse chimice și biochimice pentru conservarea produselor alimentare; acizi grași; acizi grași omega-3;

05 - suplimente alimentare; suplimente dietetice; substanțe dietetice de uz medical; ingrediente pentru alimentele dietetice de uz medical; inclusiv aditivi alimentari pentru utilizare în calitate de suplimente nutritive; alimente pentru sugari; formule (amestecuri) pentru sugari; lapte pentru sugari; alimente pentru bolnavi, de uz medical; vitamine și preparate cu vitamine; uleiuri medicinale; uleiuri vitaminizate pentru consum uman;

29 - carne, pește, păsări și vânat; extracte din carne; fructe și legume conservate, congelate, uscate și fierte; jeleuri, dulceturi, compo-

turi, ouă, lapte și produse lactate; uleiuri și grăsimi comestibile; ulei de alge, ulei vegetal și ulei de gătit; supe, extracte pentru supă; fructuri; băuturi pe bază de lapte; băuturi pe bază de soia; chipsuri de cartofi;

30 - cafea, ceai, cacao și înlocuitori de cafea; orez, tapiocă și sago; făină și preparate făcute din cereale; pâine, produse de patiserie și cofetărie; înghețată; zahăr, miere, sirop de melasă; drojdie, extracte de drojdie, praf de copt; sare; muștar; oțet, sosuri (condimente); mirodenii; gheață; ciocolată; batoane de cereale, biscuiți, prăjituri și torturi; orez; produse din orez; paste făinoase; muesli; sosuri (condimente); mirodenii, dresuri; condimente pentru alimente; sosuri pentru salate; snack-uri, altele decât cele incluse în alte clase; mâncare gata de mâncat inclusă în această clasă;

32 - bere; ape minerale și gazoase și alte băuturi nealcoolice; băuturi din fructe și sucuri de fructe; siropuri și alte preparate pentru fabricarea băuturilor; băuturi pentru sportivi nealcoolice; băuturi energizante nealcoolice.

(531) CFE(5) 05.03.13; 05.03.14; 26.04.04; 26.04.07; 26.04.15; 26.04.18.

(210) **036877**

(220) 2015.04.14

(730) **DSM IP ASSETS B.V., NL**

Het Overloon 1, 6411 TE, Heerlen, Olanda

(540)

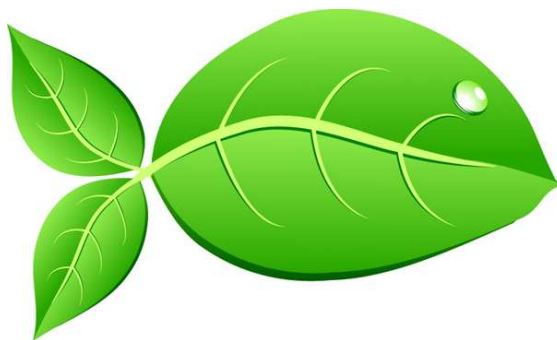

(591) Culori revendicate: verde, verde-deschis, verde-închis, alb.

(511) NCL(10-2015)

05 - suplimente alimentare; suplimente dietetice; substanțe dietetice de uz medical; ingrediente pentru alimentele dietetice de uz medical; alimente pentru sugari; formule (amestecuri)

- pentru sugari; vitamine și preparate cu vitamine; uleiuri medicinale; uleiuri vitaminizate pentru consum uman.
- (531) CFE(5) 03.09.01; 03.09.10; 03.09.24; 04.05.11; 05.03.11; 05.03.13; 05.03.15.

- (210) **036883**
 (220) 2015.04.15
 (730) **MANANIC Alexandr, MD**
 Str. 31 August nr. 1989 nr. 139, ap. 14,
 MD-2005, Chișinău, Republica Moldova
 (540)



- (591) Culori revendicate: verde, verde-deschis, verde-închis, negru, alb.
- (511) NCL(10-2015)
 32 - bere; ape minerale și gazoase și alte băuturi nealcoolice; băuturi din fructe și sucuri de fructe; siropuri și alte preparate pentru fabricarea băuturilor;
 43 - servicii de alimentație publică.
- (531) CFE(5) 05.07.12; 05.07.22; 18.01.21; 27.05.11; 29.01.15.

- (210) **036884**
 (220) 2015.04.15
 (730) **E. & J. Gallo Winery, corporație din statul California, US**
 600 Yosemite Blvd. Modesto, CA 95354,
 Statele Unite ale Americii
 (540)

CARLO ROSSI

- (511) NCL(10-2015)
 33 - băuturi alcoolice (cu excepția berii).

- (210) **036892**
 (220) 2015.04.16
 (730) **BRĂTESCU Ion, MD**
 Str. 31 August, bloc 5 A, ap. 18, MD-2084,
 Cricova, Chișinău, Republica Moldova
 (540)

NEIL

- (511) NCL(10-2015)
 41 - educație; instruire; divertisment; activități sportive și culturale.

- (210) **036893**
 (220) 2015.04.16
 (730) **BRĂTESCU Ion, MD**
 Str. 31 August, bloc 5 A, ap. 18, MD-2084,
 Cricova, Chișinău, Republica Moldova
 (540)

ROY

- (511) NCL(10-2015)
 41 - educație; instruire; divertisment; activități sportive și culturale.

- (210) **036896**
 (220) 2015.04.16
 (730) **BRĂTESCU Ion, MD**
 Str. 31 August, bloc 5 A, ap. 18, MD-2084,
 Cricova, Chișinău, Republica Moldova
 (540)



- (591) Culori revendicate: roșu.
- (511) NCL(10-2015)
 41 - educație; instruire; divertisment; activități sportive și culturale.
- (531) CFE(5) 26.13.25; 27.01.02; 27.05.22; 29.01.01.

(210) **036897**
 (220) 2015.04.16
 (730) **BRĂTESCU Ion, MD**
 Str. 31 August, bloc 5 A, ap. 18, MD-2084,
 Cricova, Chișinău, Republica Moldova
 (540)

ALE

(511) NCL(10-2015)
 41 - educație; instruire; divertisment; activități
 sportive și culturale.

(210) **036898**
 (220) 2015.04.16
 (730) **BRĂTESCU Ion, MD**
 Str. 31 August, bloc 5 A, ap. 18, MD-2084,
 Cricova, Chișinău, Republica Moldova
 (540)

iv

(511) NCL(10-2015)
 41 - educație; instruire; divertisment; activități
 sportive și culturale.

(210) **036900**
 (220) 2015.04.16
 (730) **PAYNET SERVICES S.R.L., MD**
 Bd. Ștefan cel Mare și Sfânt nr. 196,
 MD-2004, Chișinău, Republica Moldova
 (540)

PAYNET

(511) NCL(10-2015)
 36 - asigurări; afaceri financiare; afaceri mone-
 tare; afaceri imobiliare;
 38 - telecomunicații;
 41 - educație; instruire; divertisment; activități
 sportive și culturale;
 42 - servicii științifice și tehnologice, precum și
 servicii de cercetare și de creație, referitoare
 la acestea; servicii de analiză și cercetare
 industrială; crearea și dezvoltarea hardware
 și software de calculator;

45 - servicii juridice; servicii de siguranță pentru
 protejarea bunurilor și indivizilor; servicii
 personale și sociale oferite de către terți
 destinate să satisfacă nevoile indivizilor.

(210) **036909**
 (220) 2015.04.17
 (310) 2014 31508
 (320) 2014.10.24
 (330) AZ
 (730) **BRITISH AMERICAN TOBACCO (BRANDS)
 INC., US**
 2711 Centerville Road, Suite 300, Wilmington,
 Delaware 19808, Statele Unite ale Americii
 (540)

SPARK  INSPIRATION

(511) NCL(10-2015)
 (320) 2014.10.24
 34 - țigarete; tutun; produse de tutun; brichete,
 chibrituri; articole pentru fumători;
 (220) 2015.04.17
 34 - țigări.
 (531) CFE(5) 27.05.11; 27.05.15; 27.05.17.

(210) **036915**
 (220) 2015.04.22
 (310) 013390646
 (320) 2014.10.22
 (330) EM
 (730) **Impax Laboratories, Inc., US**
 30831 Huntwood Avenue, Hayward, California
 94544, Statele Unite ale Americii
 (540)

NUMIENT

(511) NCL(10-2015)
 05 - produse farmaceutice pentru tratarea bolilor
 și tulburărilor neurologice.

(210) **036919**
 (220) 2015.04.23
 (730) **GLIJINA Natalia, MD**
 Str. Aba Gohberg nr. 1,
 MD-2019, Chişinău, Republica Moldova
 (540)

Stuletti

(591) Culori revendicate: alb, roşu.
 (511) NCL(10-2015)
 20 - mobile, oglinzi, rame; produse (necuprinse în alte clase) din lemn, plută, trestie, stuf, răchită, corn, os, fildeş, fanoane de balenă, solzi, ambră, sidef, spumă de mare, înlocuitori ai tuturor acestor materiale sau din materiale plastice;
 37 - construcţii; reparaţii; servicii de instalaţii.
 (531) CFE(5) 27.05.01; 29.01.01.

(210) **036920**
 (220) 2015.04.22
 (730) **CONDRATIEVA Irina, MD**
 Bd. Dacia nr. 82, bloc 2, ap. 119,
 MD-2026, Chişinău, Republica Moldova
 (540)

FLAGRANT ФЛАГРАНТ

(511) NCL(10-2015)
 41 - educaţie; instruire; divertisment; activităţi sportive şi culturale.
 (531) CFE(5) 28.05.00.

(210) **036921**
 (220) 2015.04.22
 (730) **SkyLab AG, CH**
 Nüscherstrasse 31, 8001 Zürich, Elveţia
 (540)

BIOMED

(511) NCL(10-2015)
 03 - produse pentru îngrijirea dinţilor; pastă de dinţi; apă de gură, nu pentru uz medical;
 21 - periuţe de dinţi.

(210) **036930**
 (220) 2015.04.24
 (730) **Mary Kay Inc., corporaţie din statul Delaware, US**
 16251 Dallas Parkway, Addison, Texas 75001,
 Statele Unite ale Americii
 (540)

MK HIGH INTENSITY OCEAN

(511) NCL(10-2015)
 03 - cosmetice; produse nemedicinale pentru îngrijirea pielii; articole de toaletă nemedicinale şi arome de uz personal.

(210) **036931**
 (220) 2015.04.24
 (730) **GALUPA Dumitru, MD**
 Str. Studenţilor nr. 9, bloc 20, ap. 41,
 MD-2068, Chişinău, Republica Moldova
 (540)

HOFF

(511) NCL(10-2015)
 11 - aparate de iluminat, de încălzit, de producere a vaporilor, de gătit, de refrigerare, de uscare, de ventilare, de distribuire a apei şi instalaţii sanitare.

(210) **036932**
 (220) 2015.04.27
 (730) **Yongkang PengCheng Grinding Apparatus & Abrasive Co., Ltd, CN**
 No.90, Ximachi Community, Shanxi Village,
 Xiangzhu Town, Yongkang City, China

(540)

SALI

(511) NCL(10-2015)

08 - discuri abrazive cu șmirghel; aparate manuale de uz agricol; unelte de grădină acționate manual; harpoane; mașini de tuns barba; sfredele; mașini de filetat cu ac; pensete; tacâmuri (cuțite, furculițe și linguri); foarfece.

(531) CFE(5) 26.03.23; 27.01.05; 27.05.08.

(210) **036936**

(220) 2015.04.24

(730) **CRUCICHEVICI Corneliu, MD**

Str. Albișoara nr. 20, ap. 54,
MD-2001, Chișinău, Republica Moldova

(540)

**ATAMAH
ATAMAN**

(511) NCL(10-2015)

05 - produse farmaceutice și veterinare; produse igienice pentru medicină; substanțe și alimente dietetice de uz medical sau veterinar, alimente pentru sugari; suplimente dietetice pentru oameni și animale; plasturi și materiale pentru pansamente; materiale pentru plombarea dinților și pentru mulaje dentare; dezinfectante; produse pentru distrugerea animalelor dăunătoare; fungicide, erbicide;

33 - băuturi alcoolice (cu excepția berii).

(531) CFE(5) 28.05.00.

(210) **036937**

(220) 2015.04.24

(730) **CRUCICHEVICI Corneliu, MD**

Str. Albișoara nr. 20, ap. 54,
MD-2001, Chișinău, Republica Moldova

(540)

**ПОЛЯРНАЯ НОЧЬ
POLEARNAYA NOCI**

(511) NCL(10-2015)

01 - produse chimice destinate industriei, științelor, fotografiei, agriculturii, horticulturii și silviculturii; rășini artificiale în stare brută, materiale plastice în stare brută; îngrășăminte pentru pământ; compoziții extinctoare; preparate pentru călirea și sudura metalelor; produse chimice destinate conservării alimentelor, materiale tanante; adezivi (materiale de lipit) destinați industriei;

03 - preparate pentru albit și alte substanțe pentru spălat; preparate pentru curățare, lustruire, degresare și șlefuire; săpunuri; parfumerie, uleiuri esențiale, cosmetice, loțiuni pentru păr; produse pentru îngrijirea dinților.

(531) CFE(5) 28.05.00.

(210) **036939**

(220) 2015.04.28

(310) 3.386.249; 3.386.250

(320) 2015.02.11

(330) AR

(730) **GENERAL MOTORS LLC, a limited liability company organized and existing under the laws of the State of Delaware, US**

300 Renaissance Center, City of Detroit,
State of Michigan 48265-3000, Statele Unite
ale Americii

(540)

DARE GREATLY

(511) NCL(10-2015)

12 - vehicule terestre cu motor și piese pentru acestea;

35 - servicii de publicitate și afaceri; promovarea marketingului de autovehicule și a serviciilor de reparații ale autovehiculelor; gestiunea afacerilor comerciale și servicii de consultanță; vânzarea cu amănuntul a autovehiculelor și pieselor și accesoriilor pentru acestea; furnizare de informații pentru consumatori despre automobile pentru vânzare sau lea-

sing prin intermediul materialelor tipărite, înregistrărilor audio și video, publicității televizate și radiofonice, publicității on-line, site-urilor web pe Internet și concursurilor promoționale.

(210) **036955**
 (220) 2015.04.29
 (730) **NICA Marian, MD**
 Str. Igor Vieru nr. 15, bloc 1, ap. 48,
 MD-2024, Chișinău, Republica Moldova

(540)

Cocsinelle

(511) NCL(10-2015)
 14 - metale prețioase și aliajele lor și produse din aceste materiale sau placate cu acestea, necuprinse în alte clase; giuvaiergerie, bijuterii, pietre prețioase; ceasornicărie și instrumente pentru măsurarea timpului;
 18 - piele și imitații din piele, produse din aceste materiale necuprinse în alte clase; piei de animale; geamantane și valize; umbrele și umbrele de soare; bastoane; bice și articole de șelărie;
 24 - țesături și produse textile, necuprinse în alte clase; cuverturi de pat; cuverturi de masă;
 25 - îmbrăcăminte, încălțăminte, articole care servesc la acoperirea capului;
 28 - jocuri, jucării; articole de gimnastică și de sport necuprinse în alte clase; decorațiuni (ornamente) pentru pomul de Crăciun.

(531) CFE(5) 27.05.01; 27.05.13.

(210) **036958**
 (220) 2015.04.30
 (730) **ȘVIDKI Marina, MD**
 Str. Cahul nr. 8, bloc 2, ap. 45,
 MD-2005, Chișinău, Republica Moldova

(540)



(591) Culori revendicate: oranj, cafeniu-închis, verde-deschis.

(511) NCL(10-2015)
 30 - cafea, ceai, cacao și înlocuitori de cafea; orez; tapiocă și sago; făină și preparate făcute din cereale; pâine, produse de patiserie și cofetărie; înghețată; zahăr, miere, sirop de melasă; drojdie, praf de copt; sare; muștar; oțet, sosuri (condimente); mirodenii; gheață.

(531) CFE(5) 03.13.04; 03.13.24; 27.05.01; 29.01.13.

(210) **036959**
 (220) 2015.04.30
 (730) **BASOC Violeta, MD**
 Str. Igor Vieru nr. 17, bloc 1, ap. 32,
 MD-2075, Chișinău, Republica Moldova

(540)

Raquette

(511) NCL(10-2015)
 25 - îmbrăcăminte, încălțăminte, articole care servesc la acoperirea capului;
 35 - publicitate; gestiunea afacerilor comerciale; administrare comercială; lucrări de birou.

(531) CFE(5) 27.05.01.

(210) **036969**
 (220) 2015.05.05
 (730) **MEȘINĂ Victor, MD**
 Str. Plopilor nr. 11, MD-2026,
 Durlești, Chișinău, Republica Moldova

(540)



(591) Culori revendicate: alb, negru, roșu, verde-deschis, verde-închis.

(511) NCL(10-2015)

16 - hârtie, carton și produse din aceste materiale, necuprinse în alte clase; produse de imprimărie; articole pentru legătorie; fotografii; papetărie; adezivi (materiale de lipit) pentru papetărie sau menaj; materiale pentru artiști; pensule; mașini de scris și articole de birou (cu excepția mobilelor); materiale de instruire sau învățământ (cu excepția aparatelor); materiale plastice pentru ambalaj (necuprinse în alte clase); caractere tipografice, clișee.

(531) CFE(5) 01.01.03; 19.01.01; 19.01.03; 19.01.04; 19.01.11; 19.01.25; 19.03.05; 20.05.24; 24.03.07; 24.03.16; 26.01.20; 29.01.15.

(210) **036986**

(220) 2015.05.04

(730) **DERCACI Vladimir, MD**

Str. T. Malai nr. 119, ap. 4,
MD-2070, Chișinău, Republica Moldova

(540)



(591) Culori revendicate: albastru, albastru-închis, negru.

(511) NCL(10-2015)

09 - aparate și instrumente științifice, nautice, geodezice, fotografice, cinematografice, optice, de cântărire, de măsurare, de semnalizare, de control (verificare), de siguranță (salvare) și didactice; aparate și instrumente pentru conducerea, distribuirea, transforma-

rea, acumularea, reglarea sau comanda curentului electric; aparate pentru înregistrarea, transmiterea, reproducerea sunetului sau imaginilor; suporturi de înregistrare magnetice, discuri acustice; compact-discuri, DVD-uri și alte suporturi de stocare a datelor; mecanisme pentru aparate cu preplată; case înregistratoare, mașini de calculat, echipament pentru prelucrarea informației, calculatoare; software de calculatoare; extincătoare;

35 - publicitate; gestiunea afacerilor comerciale; administrare comercială; lucrări de birou;

37 - construcții; reparații; servicii de instalații.

(531) CFE(5) 26.02.05; 26.03.23; 26.13.25; 27.01.02; 27.01.03; 27.05.22; 29.01.13.

(210) **036987**

(220) 2015.05.05

(730) **CAZACU Radu, MD**

Str. Constituției nr. 8, ap. 19,
MD-2064, Chișinău, Republica Moldova

(540)

CTAPT

(511) NCL(10-2015)

07 - mașini și mașini-unelte; motoare (cu excepția motoarelor pentru vehiculele terestre); cuplaje și organe de transmisie (cu excepția celor pentru vehiculele terestre); instrumente agricole, altele decât cele acționate manual; incubatoare pentru ouă; distribuitoare automate;

08 - scule și instrumente de mână acționate manual; cuțite, furculițe și linguri; arme albe; aparate de ras;

11 - aparate de iluminat, de încălzit, de producere a vaporilor, de gătit, de refrigerare, de uscare, de ventilare, de distribuire a apei și instalații sanitare.

(531) CFE(5) 27.05.01; 28.05.00.

(210) **036988**

(220) 2015.05.05

(730) **NOVICOVA Irina, MD**

Drumul Viilor nr. 28, ap. 58,
MD-2009, Chișinău, Republica Moldova

(540)



(511) NCL(10-2015)

25 - îmbrăcăminte, încălțăminte, articole care servesc la acoperirea capului;

35 - publicitate; gestiunea afacerilor comerciale; administrare comercială; lucrări de birou; servicii de comercializare pentru terți prestare de supermarketuri, hipermarketuri, buticuri, magazine, gherete, chioșcuri și tarabe;

38 - telecomunicații;

41 - educație; instruire; divertisment; activități sportive și culturale;

44 - servicii medicale; servicii veterinare; servicii de igienă și de îngrijire a frumuseții pentru oameni sau animale; servicii de agricultură, horticultură și de silvicultură.

(531) CFE(5) 27.05.24.

(210) 036992

(220) 2015.05.05

(730) GORAS Ștefan, MD

MD - 6216, Chișcăreni, Singerei, Republica Moldova

(540)



(511) NCL(10-2015)

35 - publicitate; gestiunea afacerilor comerciale; administrare comercială; lucrări de birou;

38 - telecomunicații.

(531) CFE(5) 26.04.04; 26.04.08; 26.04.09; 27.05.10.

(210) 037000

(220) 2015.05.12

(730) BOSNALIJEK, Pharmaceutical and Chemical Industry, Joint Stock Company, BA
Str. Jukićeva 53, 71000 Sarajevo, Bosnia - Herțegovina

(540)

LYSOBACT DUO

(511) NCL(10-2015)

05 - produse farmaceutice.

(210) 037006

(220) 2015.05.12

(730) HIMALAYA GLOBAL HOLDINGS LTD., KY
106 Elizabethan Square, PO Box 1162,
Grand Cayman, KY 1-1102, Insulele Caimane

(540)



(526) Elementele mărcii asupra cărora solicitantul declară că renunță la invocarea oricărui drept exclusiv: "Himalaya", cu excepția executării grafice deosebite.

(591) Culori revendicate: alb, portocaliu, albastru-verzui.

(511) NCL(10-2015)

03 - produse cosmetice, inclusiv preparate pentru slăbire; loțiuni de uz cosmetic; creme de uz cosmetic; uleiuri eterice de uz cosmetic; șampoane și loțiuni de păr, săpunuri.

(531) CFE(5) 05.03.13; 05.03.14; 05.03.15; 27.05.08; 29.01.13.

- (210) **037007**
 (220) 2015.05.12
 (730) **HIMALAYA GLOBAL HOLDINGS LTD., KY**
 106 Elizabethan Square, PO Box 1162,
 Grand Cayman, KY 1-1102, Insulele Caimane
 (540)



- (526) Elementele mărcii asupra cărora solicitantul declară că renunță la invocarea oricărui drept exclusiv: "Himalaya", cu excepția executării grafice deosebite.
 (591) Culori revendicate: alb, portocaliu, albastru-verzui.
 (511) NCL(10-2015)
 30 - cafea, ceai, miere.
 (531) CFE(5) 05.03.13; 05.03.14; 05.03.15; 27.05.08; 29.01.13.

-
- (210) **037008**
 (220) 2015.05.12
 (730) **HIMALAYA GLOBAL HOLDINGS LTD., KY**
 106 Elizabethan Square, PO Box 1162,
 Grand Cayman, KY 1-1102, Insulele Caimane
 (540)



- (526) Elementele mărcii asupra cărora solicitantul declară că renunță la invocarea oricărui drept exclusiv: "Himalaya", cu excepția executării grafice deosebite.
 (591) Culori revendicate: alb, portocaliu, albastru-verzui.
 (511) NCL(10-2015)
 05 - remedii pe bază de plante, preparate farmaceutice, preparate veterinare; substanțe dietetice, suplimente nutritive de uz medical.
 (531) CFE(5) 05.03.13; 05.03.14; 05.03.15; 27.05.08; 29.01.13.

- (210) **037021**
 (220) 2015.05.13
 (310) 86/521,691
 (320) 2015.02.02
 (330) US
 (730) **Open-Type Joint Stock Company "ROT FRONT", RU**
 2-oy Novokuznetskiy pereulok, d. 13/15, RU-113184, Moscow, Federația Rusă
 (540)



- (591) Culori revendicate: roșu, oranj, alb, cafeniu, cafeniu-închis.
 (511) NCL(10-2015)
 30 - dulciuri, bomboane, marshmallow-uri acoperite cu ciocolată.
 (531) CFE(5) 03.07.11; 08.01.19; 08.01.21; 24.03.02; 24.03.07; 24.03.09; 25.03.07; 25.03.13; 25.07.04; 28.05.00; 29.01.15.

-
- (210) **037037**
 (220) 2015.05.20
 (730) **URSU Elena, MD**
 Str. Grenoble nr. 257/3A, of. 113,
 MD-2072, Chișinău, Republica Moldova
 (540)

MEDCARE NOSOLIN

- (511) NCL(10-2015)
 05 - produse farmaceutice; produse igienice pentru medicină; suplimente dietetice pentru oameni;
 35 - publicitate; gestiunea afacerilor comerciale; administrare comercială; lucrări de birou.

(210) **037038**
 (220) 2015.05.20
 (730) **URSU Elena, MD**
 Str. Grenoble nr. 257/3A, of. 113,
 MD-2072, Chişinău, Republica Moldova
 (540)

MEDCARE NASOTIL

(511) NCL(10-2015)
 05 - produse farmaceutice; produse igienice pentru medicină; suplimente dietetice pentru oameni;
 35 - publicitate; gestiunea afacerilor comerciale; administrare comercială; lucrări de birou.

(210) **037048**
 (220) 2015.05.21
 (730) **BUCURIA S.A., MD**
 Str. Columna nr. 162,
 MD-2004, Chişinău, Republica Moldova
 (540)

LAPTE DE PASĂRE

(511) NCL(10-2015)
 29 - carne, peşte, păsări şi vânat; extracte din carne; fructe şi legume conservate, congelate, uscate şi fierte; jeleurii, dulceţuri, compoturi; ouă; lapte şi produse lactate; uleiuri şi grăsimi comestibile;
 30 - cafea, ceai, cacao şi înlocuitori de cafea; orez; tapiocă şi sago; făină şi preparate făcute din cereale; pâine, produse de patiserie şi cofetărie; îngheţată; zahăr, miere, sirop de melasă; drojdie, praf de copt; sare; muştar; oţet, sosuri (condimente); mirodenii; gheaţă;
 35 - publicitate; gestiunea afacerilor comerciale; administrare comercială; lucrări de birou.

(210) **037049**
 (220) 2015.05.21
 (730) **BUCURIA S.A., MD**
 Str. Columna nr. 162,
 MD-2004, Chişinău, Republica Moldova

(540)

ROMANIȚA

(511) NCL(10-2015)
 29 - carne, peşte, păsări şi vânat; extracte din carne; fructe şi legume conservate, congelate, uscate şi fierte; jeleurii, dulceţuri, compoturi; ouă; lapte şi produse lactate; uleiuri şi grăsimi comestibile;
 30 - cafea, ceai, cacao şi înlocuitori de cafea; orez; tapiocă şi sago; făină şi preparate făcute din cereale; pâine, produse de patiserie şi cofetărie; îngheţată; zahăr, miere, sirop de melasă; drojdie, praf de copt; sare; muştar; oţet, sosuri (condimente); mirodenii; gheaţă;
 35 - publicitate; gestiunea afacerilor comerciale; administrare comercială; lucrări de birou.

(210) **037050**
 (220) 2015.05.21
 (730) **BUCURIA S.A., MD**
 Str. Columna nr. 162,
 MD-2004, Chişinău, Republica Moldova
 (540)

SCUFIȚA ROȘIE

(511) NCL(10-2015)
 29 - carne, peşte, păsări şi vânat; extracte din carne; fructe şi legume conservate, congelate, uscate şi fierte; jeleurii, dulceţuri, compoturi; ouă; lapte şi produse lactate; uleiuri şi grăsimi comestibile;
 30 - cafea, ceai, cacao şi înlocuitori de cafea; orez; tapiocă şi sago; făină şi preparate făcute din cereale; pâine, produse de patiserie şi cofetărie; îngheţată; zahăr, miere, sirop de melasă; drojdie, praf de copt; sare; muştar; oţet, sosuri (condimente); mirodenii; gheaţă;
 35 - publicitate; gestiunea afacerilor comerciale; administrare comercială; lucrări de birou.

(210) **037051**
 (220) 2015.05.21
 (730) **BUCURIA S.A., MD**
 Str. Columna nr. 162,
 MD-2004, Chișinău, Republica Moldova
 (540)

URSULEȚ

(511) NCL(10-2015)
 29 - carne, pește, păsări și vânat; extracte din carne; fructe și legume conservate, congelate, uscate și fierte; jeleuri, dulcețuri, compoturi; ouă; lapte și produse lactate; uleiuri și grăsimi comestibile;
 30 - cafea, ceai, cacao și înlocuitori de cafea; orez; tapiocă și sago; făină și preparate făcute din cereale; pâine, produse de patiserie și cofetărie; înghețată; zahăr, miere, sirop de melasă; drojdie, praf de copt; sare; muștar; oțet, sosuri (condimente); mirodenii; gheață;
 35 - publicitate; gestiunea afacerilor comerciale; administrare comercială; lucrări de birou.

(210) **037055**
 (220) 2015.05.21
 (730) **BUCURIA S.A., MD**
 Str. Columna nr. 162,
 MD-2004, Chișinău, Republica Moldova
 (540)

КРАСНАЯ ШАПОЧКА

(511) NCL(10-2015)
 29 - carne, pește, păsări și vânat; extracte din carne; fructe și legume conservate, congelate, uscate și fierte; jeleuri, dulcețuri, compoturi; ouă; lapte și produse lactate; uleiuri și grăsimi comestibile;
 30 - cafea, ceai, cacao și înlocuitori de cafea; orez; tapiocă și sago; făină și preparate făcute din cereale; pâine, produse de patiserie și cofetărie; înghețată; zahăr, miere, sirop de melasă; drojdie, praf de copt; sare; muștar; oțet, sosuri (condimente); mirodenii; gheață;
 35 - publicitate; gestiunea afacerilor comerciale; administrare comercială; lucrări de birou.
 (531) CFE(5) 28.05.00.

(210) **037056**
 (220) 2015.05.21
 (730) **BUCURIA S.A., MD**
 Str. Columna nr. 162,
 MD-2004, Chișinău, Republica Moldova
 (540)

МИШКА КОСОЛАПЫЙ

(511) NCL(10-2015)
 29 - carne, pește, păsări și vânat; extracte din carne; fructe și legume conservate, congelate, uscate și fierte; jeleuri, dulcețuri, compoturi; ouă; lapte și produse lactate; uleiuri și grăsimi comestibile;
 30 - cafea, ceai, cacao și înlocuitori de cafea; orez; tapiocă și sago; făină și preparate făcute din cereale; pâine, produse de patiserie și cofetărie; înghețată; zahăr, miere, sirop de melasă; drojdie, praf de copt; sare; muștar; oțet, sosuri (condimente); mirodenii; gheață;
 35 - publicitate; gestiunea afacerilor comerciale; administrare comercială; lucrări de birou.
 (531) CFE(5) 28.05.00.

(210) **037057**
 (220) 2015.05.21
 (730) **BUCURIA S.A., MD**
 Str. Columna nr. 162,
 MD-2004, Chișinău, Republica Moldova
 (540)

ПТИЧЬЕ МОЛОКО

(511) NCL(10-2015)
 29 - carne, pește, păsări și vânat; extracte din carne; fructe și legume conservate, congelate, uscate și fierte; jeleuri, dulcețuri, compoturi; ouă; lapte și produse lactate; uleiuri și grăsimi comestibile;
 30 - cafea, ceai, cacao și înlocuitori de cafea; orez; tapiocă și sago; făină și preparate făcute din cereale; pâine, produse de patiserie și cofetărie; înghețată; zahăr, miere, sirop de melasă; drojdie, praf de copt; sare; muștar; oțet, sosuri (condimente); mirodenii; gheață;
 35 - publicitate; gestiunea afacerilor comerciale; administrare comercială; lucrări de birou.
 (531) CFE(5) 28.05.00.

(210) **037058**
 (220) 2015.05.21
 (730) **BUCURIA S.A., MD**
 Str. Columna nr. 162,
 MD-2004, Chișinău, Republica Moldova
 (540)

POMASHKA

(511) NCL(10-2015)
 29 - carne, pește, păsări și vânat; extracte din carne; fructe și legume conservate, congelate, uscate și fierte; jeleuri, dulcețuri, compoturi; ouă; lapte și produse lactate; uleiuri și grăsimi comestibile;
 30 - cafea, ceai, cacao și înlocuitori de cafea; orez; tapiocă și sago; făină și preparate făcute din cereale; pâine, produse de patiserie și cofetărie; înghețată; zahăr, miere, sirop de melasă; drojdie, praf de copt; sare; muștar; oțet, sosuri (condimente); mirodenii; gheață;
 35 - publicitate; gestiunea afacerilor comerciale; administrare comercială; lucrări de birou.
 (531) CFE(5) 28.05.00.

(210) **037063**
 (220) 2015.05.20
 (730) **LITRA Serghei, MD**
 Str. Vasile Lupu nr. 87/2, ap. 24,
 MD-2008, Chișinău, Republica Moldova
 (540)

LITRA

(511) NCL(10-2015)
 32 - bere; ape minerale și gazoase și alte băuturi nealcoolice; băuturi din fructe și sucuri de fructe; siropuri și alte preparate pentru fabricarea băuturilor;
 33 - băuturi alcoolice (cu excepția berii).

(210) **037070**
 (220) 2015.05.21
 (730) **CAȘU Zinaida, MD**
 Str. Virtuții nr. 2,
 MD-2051, Chișinău, Republica Moldova

(540)

3D MASTER

(511) NCL(10-2015)
 16 - hârtie, carton și produse din aceste materiale, necuprinse în alte clase; produse de imprimare; articole pentru legătorie; fotografii; papetărie; adezivi (materiale de lipit) pentru papetărie sau menaj; materiale pentru artiști; pensule; mașini de scris și articole de birou (cu excepția mobilelor); materiale de instruire sau învățământ (cu excepția aparatelor); materiale plastice pentru ambalaj (necuprinse în alte clase); caractere tipografice, clișee.

(210) **037080**
 (220) 2015.05.21
 (730) **DANTE INTERNATIONAL S.A., RO**
 Șos. Virtuții nr. 148, spațiul E47, Sector 6,
 București, România
 (540)

b%ack friday
 by EMAG

(511) NCL(10-2015)
 09 - aparate și instrumente științifice, nautice, geodezice, fotografice, cinematografice, optice, de cântărire, de măsurare, de semnalizare, de control (verificare), de siguranță (salvare) și didactice; aparate și instrumente pentru conducerea, distribuirea, transformarea, acumularea, reglarea sau comanda curentului electric; aparate pentru înregistrarea, transmiterea, reproducerea sunetului sau imaginilor; suporturi de înregistrare magnetice, discuri acustice; compact-discuri, DVD-uri și alte suporturi de stocare a datelor; mecanisme pentru aparate cu preplată; case înregistratoare, mașini de calculat, echipament pentru prelucrarea informației, calculatoare; software de calculatoare; extincatoare;
 35 - publicitate; gestiunea afacerilor comerciale; administrare comercială; lucrări de birou;
 36 - asigurări; afaceri financiare; afaceri monetare; afaceri imobiliare;

- 39 - transport; ambalarea și depozitarea mărfurilor; organizarea călătoriilor;
- 42 - servicii științifice și tehnologice, precum și servicii de cercetare și de creație, referitoare la acestea; servicii de analiză și cercetare industrială; crearea și dezvoltarea hardware și software de calculator.
- (531) CFE(5) 24.17.05; 26.04.18; 26.04.24; 27.03.15; 27.05.24.

-
- (210) **037081**
 (220) 2015.05.21
 (730) **DANTE INTERNATIONAL S.A., RO**
 Șos. Virtuții nr. 148, spațiul E47, Sector 6, București, România
 (540)



- (511) NCL(10-2015)
 09 - aparate și instrumente științifice, nautice, geodezice, fotografice, cinematografice, optice, de cântărire, de măsurare, de semnalizare, de control (verificare), de siguranță (salvare) și didactice; aparate și instrumente pentru conducerea, distribuția, transformarea, acumularea, reglarea sau comanda curentului electric; aparate pentru înregistrarea, transmiterea, reproducerea sunetului sau imaginilor; suporturi de înregistrare magnetice, discuri acustice; compact-discuri, DVD-uri și alte suporturi de stocare a datelor; mecanisme pentru aparate cu preplată; case

- înregistratoare, mașini de calculat, echipament pentru prelucrarea informației, calculatoare; software de calculatoare; extinctoare;
- 35 - publicitate; gestiunea afacerilor comerciale; administrare comercială; lucrări de birou;
- 36 - asigurări; afaceri financiare; afaceri monetare; afaceri imobiliare;
- 39 - transport; ambalarea și depozitarea mărfurilor; organizarea călătoriilor;
- 42 - servicii științifice și tehnologice, precum și servicii de cercetare și de creație, referitoare la acestea; servicii de analiză și cercetare industrială; crearea și dezvoltarea hardware și software de calculator.
- (531) CFE(5) 03.01.06; 03.01.24; 24.17.05; 26.04.18; 26.04.24; 27.03.15; 27.05.24.

-
- (210) **037085**
 (220) 2015.05.22
 (730) **GUȚU Serghei, MD**
 Str. Ion Neculce nr. 12/1, ap. 85,
 MD-2069, Chișinău, Republica Moldova
 (540)



- (511) NCL(10-2015)
 32 - băuturi nealcoolice; băuturi din fructe și sucuri de fructe; siropuri și alte preparate pentru fabricarea băuturilor cu conținut sau/și aromă de măr.
- (531) CFE(5) 04.05.01; 05.03.15; 05.07.13; 26.01.15; 26.01.19; 28.05.00.

-
- (210) **037090**
 (220) 2015.05.27
 (730) **U.B.C., societate pe acțiuni, MD**
 Șos. Muncești nr. 364,
 MD-2002, Chișinău, Republica Moldova

(540)



(526) Elementele mărcii asupra cărora solicitantul declară că renunță la invocarea oricărui drept exclusiv: "COMBINATUL AUTO № 6", cu excepția executării grafice deosebite.

(511) NCL(10-2015)

12 - vehicule; aparate de locomoție terestră, aeriană sau navală;

16 - hârtie, carton și produse din aceste materiale, necuprinse în alte clase; produse de imprimare; articole pentru legătorie; fotografii; papetărie; adezivi (materiale de lipit) pentru papetărie sau menaj; materiale pentru artiști; pensule; mașini de scris și articole de birou (cu excepția mobilelor); materiale de instruire sau învățământ (cu excepția aparatelor); materiale plastice pentru ambalaj (necuprinse în alte clase); caractere tipografice, clișee;

35 - publicitate; gestiunea afacerilor comerciale; administrare comercială; lucrări de birou;

38 - telecomunicații;

39 - transport; ambalarea și depozitarea mărfurilor; organizarea călătoriilor.

(531) CFE(5) 03.03.01; 03.03.26; 05.13.03; 05.13.04; 26.01.15; 26.01.21; 26.07.05.

(210) **037091**

(220) 2015.05.26

(730) **MOLDAVSCHII STANDART S.R.L.,
întreprindere cu capital străin, fabrică
de vinuri și divinuri, MD**

Str. Iu. Gagarin nr. 30, MD-7422,
Tvardița, Taraclia, Republica Moldova

(540)

Camelot

(511) NCL(10-2015)

33 - băuturi alcoolice (cu excepția berii).

(210) **037092**

(220) 2015.05.26

(730) **MOLDAVSCHII STANDART S.R.L.,
întreprindere cu capital străin, fabrică
de vinuri și divinuri, MD**

Str. Iu. Gagarin nr. 30, MD-7422,
Tvardița, Taraclia, Republica Moldova

(540)

GROUSE

(511) NCL(10-2015)

33 - băuturi alcoolice (cu excepția berii).

(210) **037097**

(220) 2015.05.26

(730) **MOLDAVSCHII STANDART S.R.L.,
întreprindere cu capital străin, fabrică
de vinuri și divinuri, MD**

Str. Iu. Gagarin nr. 30, MD-7422,
Tvardița, Taraclia, Republica Moldova

(540)

WILSON

(511) NCL(10-2015)

33 - băuturi alcoolice (cu excepția berii).

(210) **037104**

(220) 2015.05.27

(730) **Tovarystvo z obmezhenoyu
vidpovidalnistyu "Lvivska tyutyunova
fabryka", UA**

vul. Zelena, 149, k. 184, Lviv, 79035, Ucraina

(540)

CONRAD

(511) NCL(10-2015)
34 - țigări.

(210) **037105**
(220) 2015.05.27
(730) **Tovarystvo z obmezhenoyu vidpovidalnistyu "Lvivska tyutyunova fabryka", UA**
vul. Zelena, 149, k. 184, Lviv, 79035, Ucraina
(540)

WALDEN

(511) NCL(10-2015)
34 - țigări.

(210) **037106**
(220) 2015.05.27
(730) **Tovarystvo z obmezhenoyu vidpovidalnistyu "Lvivska tyutyunova fabryka", UA**
vul. Zelena, 149, k. 184, Lviv, 79035, Ucraina
(540)

MILES

(511) NCL(10-2015)
34 - țigări.

(210) **037107**
(220) 2015.05.27
(730) **Tovarystvo z obmezhenoyu vidpovidalnistyu "Lvivska tyutyunova fabryka", UA**
vul. Zelena, 149, k. 184, Lviv, 79035, Ucraina

(540)

POLICE

(511) NCL(10-2015)
34 - țigări.

(210) **037111**
(220) 2015.05.28
(730) **SUPRATEN PLUS S.R.L., întreprindere mixtă, MD**
Str. Petricani nr. 84,
MD-2059, Chișinău, Republica Moldova
(540)

PROFILINE

(511) NCL(10-2015)
17 - cauciuc, gutapercă, gumă, azbest, mică și produse din aceste materiale necuprinse în alte clase; produse din materiale plastice semiprelucrate; materiale de călăfăuire, etanșare și izolare, conducte flexibile nemetalice.

(210) **037120**
(220) 2015.06.02
(730) **SPOLEM-IMPEX S.R.L., MD**
Str. Pandurilor nr. 62, of. 36,
MD-2015, Chișinău, Republica Moldova
(540)



- (511) NCL(10-2015)
29 - pate.
(531) CFE(5) 03.04.18; 03.04.26; 25.01.19; 26.01.02;
26.04.18; 27.05.02.

- (210) **037121**
(220) 2015.06.02
(730) **SPOLEM-IMPEX S.R.L., MD**
Str. Pandurilor nr. 62, of. 36,
MD-2015, Chişinău, Republica Moldova
(540)



- (511) NCL(10-2015)
29 - carne, peşte, păsări şi vânat; extracte din carne; fructe şi legume conservate, congelate, uscate şi fierte; jeleurii, dulceturi, compoturi; ouă; lapte şi produse lactate; uleiuri şi grăsimi comestibile;
35 - publicitate; gestiunea afacerilor comerciale; administrare comercială; lucrări de birou.
(531) CFE(5) 07.01.09; 07.01.24; 08.07.05; 08.07.07; 08.07.17; 08.07.25; 09.01.09; 09.01.21; 18.01.03; 25.01.06; 25.01.13.

- (210) **037122**
(220) 2015.06.02
(730) **CLASS PRODUCT S.R.L., MD**
Str. Ierusalim nr. 7,
MD-2005, Chişinău, Republica Moldova
(540)

Springtime
fresh food

- (511) NCL(10-2015)
43 - servicii de alimentaţie publică.
(531) CFE(5) 27.05.09.

- (210) **037124**
(220) 2015.06.02
(730) **BALAN MIHAIL, întreprindere individuală, MD**
Str. Lomonosov nr. 7,
MD-3925, Manta, Cahul, Republica Moldova
(540)

P I C I

- (591) Culori revendicate: verde, portocaliu, albastru, roşu.
(511) NCL(10-2015)
25 - îmbrăcăminte, încălţăminte, articole care servesc la acoperirea capului.
(531) CFE(5) 27.05.01; 29.01.14.

- (210) **037125**
(220) 2015.06.02
(730) **ENACHI Vitalie, MD**
Str. Al. Bernardazzi nr. 17,
MD-2001, Chişinău, Republica Moldova
(540)

**AVOCATUL FAMILIEI
TALE**

- (511) NCL(10-2015)
35 - publicitate; gestiunea afacerilor comerciale; administrare comercială; lucrări de birou; servicii de consultanţă în afaceri;
36 - asigurări; afaceri financiare; afaceri monetare; afaceri imobiliare;
41 - educaţie; instruire; divertisment; activităţi sportive şi culturale; servicii de educaţie juridică;
45 - servicii juridice; servicii de siguranţă pentru protejarea bunurilor şi indivizilor; servicii personale şi sociale oferite de către terţi destinate să satisfacă nevoile indivizilor.

- (210) **037126**
 (220) 2015.06.02
 (730) **PRODIAFARM S.R.L.,**
societate comercială, MD
 Calea Orheiului nr. 103/3,
 MD-2020, Chișinău, Republica Moldova
 (540)

pentru fumători, foițe pentru țigarete, tuburi pentru țigarete, capete de țigarete, recipiente de tutun, tabachere pentru țigarete, scrumiere, pipe, dispozitive de buzunar pentru rularea țigaretelor, brichete, chibrituri.

- (531) CFE(5) 01.05.01; 01.15.09; 05.03.14; 09.03.19; 10.01.03; 10.01.05; 19.03.03; 24.01.07; 24.01.18; 24.01.19; 24.07.01; 25.07.20; 29.01.15.

REFLUXAID

- (511) NCL(10-2015)
 05 - produse farmaceutice și veterinare; produse igienice pentru medicină; substanțe și alimente dietetice de uz medical sau veterinar, alimente pentru sugari; suplimente dietetice pentru oameni și animale; plasturi și materiale pentru pansamente; materiale pentru plombarea dinților și pentru mulaje dentare; dezinfectante; produse pentru distrugerea animalelor dăunătoare; fungicide, erbicide.

- (210) **037128**
 (220) 2015.06.02
 (730) **Zakrîtoe akționerhoe obșcestvo Firma "Avgust", RU**
 Bulivar Sportivnii, d. 9, g. Cernogolovka, Noghinskii raion, 142432, Moskovskaia oblasti, Federația Rusă
 (540)

КОБАЛЬТ

- (210) **037127**
 (220) 2015.06.02
 (730) **Philip Morris Brands S.A.R.L., CH**
 Quai Jeanrenaud 3, CH-2000 Neuchâtel, Elveția
 (540)



- (511) NCL(10-2015)
 01 - produse chimice destinate industriei, științelor, fotografiei, agriculturii, horticulturii și silviculturii; rășini artificiale în stare brută, materiale plastice în stare brută; îngrășăminte pentru pământ; compoziții extincatoare; preparate pentru călirea și sudura metalelor; produse chimice destinate conservării alimentelor, materiale tanante; adezivi (materiale de lipit) destinați industriei;
 05 - produse farmaceutice și veterinare; produse igienice pentru medicină; substanțe și alimente dietetice de uz medical sau veterinar, alimente pentru sugari; suplimente dietetice pentru oameni și animale; plasturi și materiale pentru pansamente; materiale pentru plombarea dinților și pentru mulaje dentare; dezinfectante; produse pentru distrugerea animalelor dăunătoare; fungicide, erbicide.

- (531) CFE(5) 28.05.00.

- (591) Culori revendicate: alb, albastru, bleu, roșu, argintiu, negru.
 (511) NCL(10-2015)
 34 - tutun brut sau prelucrat; produse din tutun; țigări de foi, țigarete, cigarillos, tutun pentru rularea propriilor țigarete, tutun de pipă, tutun de mestecat, tutun de prizat, kretek; snus; înlocuitori de tutun (nu pentru uz medical); țigarete electronice; produse de tutun pentru a fi încălzite; dispozitive electronice și piese ale acestora pentru încălzirea țigaretelor sau tutunului în scopul eliberării aerosolilor ce conțin nicotină pentru inhalare; articole

- (210) **037129**
 (220) 2015.06.02
 (730) **Zakrîtoe akționerhoe obșcestvo Firma "Avgust", RU**
 Bulivar Sportivnii, d. 9, g. Cernogolovka, Noghinskii raion, 142432, Moskovskaia oblasti, Federația Rusă

(540)

КВИНТЕТ

(511) NCL(10-2015)

- 01 - produse chimice destinate industriei, științelor, fotografiei, agriculturii, horticulturii și silviculturii; rășini artificiale în stare brută, materiale plastice în stare brută; îngrășăminte pentru pământ; compoziții extincatoare; preparate pentru călirea și sudura metalelor; produse chimice destinate conservării alimentelor, materiale tanante; adezivi (materiale de lipit) destinați industriei;
- 05 - produse farmaceutice și veterinare; produse igienice pentru medicină; substanțe și alimente dietetice de uz medical sau veterinar, alimente pentru sugari; suplimente dietetice pentru oameni și animale; plasturi și materiale pentru pansamente; materiale pentru plombarea dinților și pentru mulaje dentare; dezinfectante; produse pentru distrugerea animalelor dăunătoare; fungicide, erbicide.

(531) CFE(5) 28.05.00.

(210) **037131**

(220) 2015.06.03

(730) **CREATOR-IU. BORȘ S.R.L.,**
societate comercială, MD
 Calea Ieșilor nr. 91, MD- 2069,
 Trușeni, Chișinău, Republica Moldova

(540)



(591) Culori revendicate: bordo, alb.

(511) NCL(10-2015)

- 20 - mobile, oglinzi, rame; produse (necuprinse în alte clase) din lemn, plută, trestie, stuf, răchită, corn, os, fildeș, fanoane de balenă, solzi, ambră, sedef, spumă de mare, înlocuitori ai tuturor acestor materiale sau din materiale plastice;

41 - educație; instruire; divertisment; activități sportive și culturale;

43 - servicii prestate de restaurante și servicii de cazare temporară.

(531) CFE(5) 07.01.09; 07.01.14; 07.01.24; 07.01.25; 27.05.11; 29.01.12.

(210) **037134**

(220) 2015.06.03

(730) **FIRESTARTER-PLUS S.R.L., societate comercială, MD**

Str. Lenin nr. 204/A, ap. 1, MD-3801,
 Comrat, UTA Găgăuzia, Republica Moldova

(540)

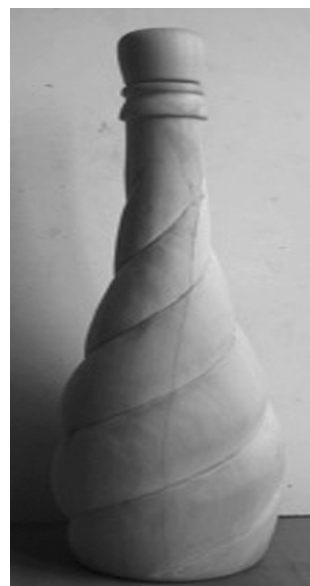

(554) Marcă tridimensională.

(511) NCL(10-2015)

33 - băuturi alcoolice (cu excepția berii).

(531) CFE(5) 19.07.22; 19.07.23; 19.07.25.

(210) **037135**

(220) 2015.06.04

(730) **Instituția Privată Centrul pentru Jurnalism Independent, MD**

Str. A. Șciusev nr. 53,
 MD-2012, Chișinău, Republica Moldova

(540)

Moldova Azi TV

- (511) NCL(10-2015)
 16 - hârtie, carton și produse din aceste materiale, necuprinse în alte clase; produse de imprimare;
 35 - publicitate; lucrări de birou;
 38 - telecomunicații;
 41 - educație; instruire; divertisment; activități sportive și culturale.

-
- (210) **037136**
 (220) 2015.06.04
 (730) **OMTEK S.R.L., societate comercială, MD**
 Str. S. Rahmaninov nr. 12,
 MD-2064, Chișinău, Republica Moldova
 (540)



- (511) NCL(10-2015)
 06 - metale comune și aliajele lor; materiale de construcție metalice; construcții metalice transportabile; materiale metalice pentru căile ferate; cabluri și fire metalice neelectrice; produse de lăcătușărie și feronerie metalică; tuburi metalice; seifuri; produse metalice necuprinse în alte clase; minereuri;
 09 - aparate și instrumente științifice, nautice, geodezice, fotografice, cinematografice, optice, de cântărire, de măsurare, de semnalizare, de control (verificare), de siguranță (salvare) și didactice; aparate și instrumente pentru conducerea, distribuirea, transformarea, acumularea, reglarea sau comanda curentului electric; aparate pentru înregistrarea, transmiterea, reproducerea sunetului sau imaginilor; suporturi de înregistrare magnetice, discuri acustice; compact-discuri, DVD-uri și alte suporturi de stocare a datelor; mecanisme pentru aparate cu preplată; case înregistratoare, mașini de calculat, echipament pentru prelucrarea informației, calculatoare; software de calculatoare; extinctoare;
 19 - materiale de construcție nemetalice; conducte rigide nemetalice pentru construcție; asfalt, smoală și bitum; construcții nemetalice transportabile; monumente nemetalice;
 20 - mobile, oglinzi, rame; produse (necuprinse în alte clase) din lemn, plută, trestie, stuf, răchi-

tă, corn, os, fildeș, fanoane de balenă, solzi, ambră, sidex, spumă de mare, înlocuitori ai tuturor acestor materiale sau din materiale plastice;

- 35 - publicitate; gestiunea afacerilor comerciale; administrare comercială; lucrări de birou.
 (531) CFE(5) 26.04.18; 27.01.02; 27.05.11.

-
- (210) **037137**
 (220) 2015.06.05
 (730) **CHIRMICI Denis, MD**
 Str. Limbii Materne nr. 17,
 MD-5903, Fălești, Republica Moldova
 (540)

Sangria Divinas

- (511) NCL(10-2015)
 33 - băuturi alcoolice (cu excepția berii).

-
- (210) **037138**
 (220) 2015.06.05
 (730) **CHIRMICI Denis, MD**
 Str. Limbii Materne nr. 17,
 MD-5903, Fălești, Republica Moldova
 (540)

Sangria Del Sol

- (511) NCL(10-2015)
 33 - băuturi alcoolice (cu excepția berii).

-
- (210) **037139**
 (220) 2015.06.05
 (730) **Vectormax S.R.L., MD**
 Str-la Studenților nr. 2, bloc 1, ap. 5,
 MD-2020, Chișinău, Republica Moldova
 (540)

Wash Max[®]
 TEHNOLOGIE CU CARACTER PURI

- (511) NCL(10-2015)
 03 - preparate pentru albit și alte substanțe pentru spălat; preparate pentru curățare, lustruire, degresare și șlefuire; săpunuri; parfumerie, uleiuri esențiale, cosmetice, loțiuni pentru păr; produse pentru îngrijirea dinților;
 37 - construcții; reparații; servicii de instalații.
 (531) CFE(5) 26.11.08; 27.05.09; 27.05.10; 27.05.11.

- (210) **037140**
 (220) 2015.06.05
 (730) **POTÎNGA Tatiana, MD**
 Str. Radiacului nr. 25, MD-2088,
 Ghidighici, Chișinău, Republica Moldova
 (540)



- (511) NCL(10-2015)
 35 - gestiunea afacerilor comerciale; administrare comercială; lucrări de birou.
 (531) CFE(5) 01.03.16; 01.05.06; 01.05.08; 03.07.01; 03.07.02; 03.07.21.

- (210) **037141**
 (220) 2015.06.05
 (730) **INTEROPTIC S.R.L., societate comercială, MD**
 Bd. Dacia nr. 26, of. 132,
 MD-2060, Chișinău, Republica Moldova
 (540)



- (511) NCL(10-2015)
 09 - aparate și instrumente științifice, nautice, geodezice, fotografice, cinematografice, optice, de cântărire, de măsurare, de semnalizare, de control (verificare), de siguranță (salvare) și didactice; aparate și instrumente pentru conducerea, distribuirea, transformarea, acumularea, reglarea sau comanda curentului electric; aparate pentru înregistrarea, transmiterea, reproducerea sunetului sau imaginilor; suporturi de înregistrare magnetice, discuri acustice; compact-discuri, DVD-uri și alte suporturi de stocare a datelor; mecanisme pentru aparate cu preplată; case înregistratoare, mașini de calculat, echipament pentru prelucrarea informației, calculatoare; software de calculatoare; extincitoare;
 35 - publicitate; gestiunea afacerilor comerciale; administrare comercială; lucrări de birou.
 (531) CFE(5) 02.09.04; 26.11.12; 26.13.25; 27.05.07; 27.05.24.

- (210) **037144**
 (220) 2015.06.08
 (730) **MOLDAVSCHII STANDART S.R.L., întreprindere cu capital străin, fabrică de vinuri și divinuri, MD**
 Str. Iu. Gagarin nr. 30, MD-7422,
 Tvardița, Taraclia, Republica Moldova
 (540)

Pierre Patou

- (511) NCL(10-2015)
 33 - băuturi alcoolice (cu excepția berii, votcii, vinurilor, alcoolului, lichiorului).

- (210) **037145**
 (220) 2015.06.08
 (730) **MOLDAVSCHII STANDART S.R.L., întreprindere cu capital străin, fabrică de vinuri și divinuri, MD**
 Str. Iu. Gagarin nr. 30, MD-7422,
 Tvardița, Taraclia, Republica Moldova
 (540)

Je Suis

(511) NCL(10-2015)
33 - băuturi alcoolice (cu excepția berii).

(210) **037147**
(220) 2015.06.09
(730) **SPIRITS AND DISTILLED TRADE S.R.L., MD**
Str. Dacia nr. 1,
MD-6512, Anenii Noi, Republica Moldova
(540)

NUCATA DOMNEASCĂ

(511) NCL(10-2015)
33 - băuturi alcoolice (cu excepția berii).

(210) **037148**
(220) 2015.06.09
(730) **SPIRITS AND DISTILLED TRADE S.R.L., MD**
Str. Dacia nr. 1,
MD-6512, Anenii Noi, Republica Moldova
(540)

BRANDY VÎNĂTORUL

(511) NCL(10-2015)
33 - băuturi alcoolice (cu excepția berii).

(210) **037152**
(220) 2015.06.05
(730) **VAISMAN Dina, MD**
Bd. Mircea cel Bătrân nr. 12, ap. 79,
MD-2044, Chișinău, Republica Moldova
(540)

VADIFLEX

(511) NCL(10-2015)
17 - cauciuc, gutapercă, gumă, azbest, mică și produse din aceste materiale necuprinse în alte clase; produse din materiale plastice semiprelucrate; materiale de călăfăuire, etanșare și izolare, conducte flexibile nemetalice;
19 - materiale de construcție nemetalice; conducte rigide nemetalice pentru construcție; asfalt, smoală și bitum; construcții nemetalice transportabile; monumente nemetalice;
35 - publicitate; gestiunea afacerilor comerciale; administrare comercială; lucrări de birou;
37 - construcții; reparații; servicii de instalații.

(210) **037153**
(220) 2015.06.02
(730) **GUJA Oleg, MD**
Str. Păcii nr. 31, ap. 9,
MD-7201, Șoldănești, Republica Moldova
(540)



(591) Culori revendicate: verde-deschis, verde, gri.
(511) NCL(10-2015)
35 - publicitate; gestiunea afacerilor comerciale; administrare comercială; lucrări de birou;
36 - asigurări; afaceri financiare; afaceri monetare; afaceri imobiliare; inclusiv vânzarea-cumpărarea apartamentelor, a spațiilor comerciale, de producere, nelocative și locative; locațiune; intermedierea tranzacțiilor imobiliare;
37 - construcții; reparații; servicii de instalații.
(531) CFE(5) 06.07.08; 07.01.09; 07.01.24; 07.01.25; 07.03.11; 29.01.13.

(210) **037154**
(220) 2015.06.03
(730) **ETİ GIDA SANAYİ VE TİCARET ANONİM ŞİRKETİ, TR**
ORGANİZE SANAYİ BÖLGESİ 11. CADDE
ESKİŞEHİR, TURCIA

(540)



(591) Culori revendicate: liliachiu, violet, albastru, roșu, alb, negru, gri.

(511) NCL(10-2015)

30 - biscuiți; bomboane de ciocolată; prăjituri; produse de patiserie și cofetărie; crackeri; napolitane; tarte; spume pentru desert (patiserie); înghețată; gheață comestibilă.

(531) CFE(5) 01.13.15; 01.15.17; 26.13.25; 27.05.08; 29.01.15.

(210) **037159**

(220) 2015.06.04

(730) **CHIRIAC Constantin, MD**

Str. Grădinilor nr. 14, MD-6200,
Sângerei, Republica Moldova

(540)



(511) NCL(10-2015)

35 - servicii de comercializare a geamurilor auto;

37 - servicii de montaj pentru geamuri auto.

(531) CFE(5) 01.01.02; 18.01.01; 18.01.09; 18.01.23; 26.01.13; 27.01.06; 27.03.15.

(210) **037160**

(220) 2015.06.04

(730) **BÎRLĂDEAN Gheorghe, MD**

Str. Mitropolit Gurie Grosu nr. 5, ap. 25,
MD-2028, Chișinău, Republica Moldova

(540)



(526) Elementele mărcii asupra cărora solicitantul declară că renunță la invocarea oricărui drept exclusiv: "Calitatea garantată", cu excepția executării grafice deosebite.

(591) Culori revendicate: galben, maro, roșu, verde, albastru-deschis, alb, negru.

(511) NCL(10-2015)

29 - carne, pește, păsări și vânat; extracte din carne; fructe și legume conservate, congelate, uscate și fierte; jeleurii, dulceturi, compoturi; ouă; lapte și produse lactate; uleiuri și grăsimi comestibile;

31 - cereale și produse agricole, horticultoare, forestiere, necuprinse în alte clase; animale vii; fructe și legume proaspete; semințe, plante și flori naturale; alimente pentru animale; malț.

35 - publicitate; gestiunea afacerilor comerciale; administrare comercială; lucrări de birou;

39 - transport; ambalarea și depozitarea mărfurilor; organizarea călătoriilor.

(531) CFE(5) 01.03.01; 01.03.15; 03.07.03; 06.07.25; 06.19.01; 08.07.11; 26.01.15; 26.01.19; 29.01.15.

(210) **037162**

(220) 2015.06.05

(730) **ANDRIEȘ Eudochia, MD**

Str. Olimpiadei nr. 5, MD-2011,
Codru, Chișinău, Republica Moldova

(540)



- (526) Elementele mărcii asupra cărora solicitantul declară că renunță la invocarea oricărui drept exclusiv: "RESTAURANT", cu excepția executării grafice deosebite.
- (591) Culori revendicate: albastru, alb, gri.
- (511) NCL(10-2015)
- 43 - servicii de alimentație publică; servicii de cazare temporară.
- (531) CFE(5) 01.15.09; 05.05.20; 24.01.10; 27.05.02; 29.01.13.

- (210) **037164**
- (220) 2015.06.10
- (730) **RIKIPAL S.R.L., întreprindere mixtă, MD**
Str. Pădurii nr. 13,
MD-2002, Chișinău, Republica Moldova
- (540)



- (210) **037163**
- (220) 2015.06.09
- (730) **CABIGRUP S.R.L., MD**
Str. Așhabad nr. 125, of. 2,
MD-2002, Chișinău, Republica Moldova
- (540)



- (554) Marcă tridimensională.
- (511) NCL(10-2015)
- 21 - sticlă brută sau semiprelucrată (cu excepția sticlei de construcție); sticlărie;
- 33 - băuturi alcoolice (cu excepția berii);
- 35 - publicitate; gestiunea afacerilor comerciale; administrare comercială; lucrări de birou; comercializarea produselor.
- (531) CFE(5) 19.01.01; 19.07.06; 19.07.13; 19.07.23; 19.07.25.

- (511) NCL(10-2015)
- 06 - metale comune și aliajele lor; materiale de construcție metalice; construcții metalice transportabile; materiale metalice pentru căile ferate; cabluri și fire metalice neelectrice; produse de lăcătușărie și feronerie metalică; tuburi metalice; seifuri; produse metalice necuprinse în alte clase; minereuri;
- 16 - hârtie, carton și produse din aceste materiale, necuprinse în alte clase; produse de imprimare; articole pentru legătorie; fotografii; papetărie; adezivi (materiale de lipit) pentru papetărie sau menaj; materiale pentru artiști; pensule; mașini de scris și articole de birou (cu excepția mobilelor); materiale de instruire sau învățământ (cu excepția aparatelor); materiale plastice pentru ambalaj (necuprinse în alte clase); caractere tipografice, clișee;
- 20 - mobile, oglinzi, rame; produse (necuprinse în alte clase) din lemn, plută, trestie, stuf, răchită, corn, os, fildeș, fanoane de balenă, solzi, ambră, sidef, spumă de mare, înlocuitori ai tuturor acestor materiale sau din materiale plastice;
- 35 - publicitate; gestiunea afacerilor comerciale; administrare comercială; lucrări de birou.
- (531) CFE(5) 07.11.10; 24.15.21; 26.03.04; 27.05.10.

- (210) **037165**
- (220) 2015.06.08
- (730) **MCILHENNY COMPANY, a corporation organized and existing under the laws of the State of Maine, US**
Avery Island, State of Louisiana 70513,
Statele Unite ale Americii
- (540)

TABASCO

(511) NCL(10-2015)

30 - cafea, ceai, cacao și înlocuitori de cafea; orez; tapiocă și sago; făină și preparate făcute din cereale; pâine, produse de patiserie și cofetărie; înghețată; zahăr, miere, sirop de melasă; drojdie, praf de copt; sare; muștar; oțet, sosuri (condimente); mirodenii; gheață; toate produsele cuprinse în această clasă, inclusiv sosuri pe bază de ardei iute și fără ardei iute, condimente și mirodenii; mirodenii din ardei iute uscat; curry (condiment); sare de bucătărie; sare de bucătărie condimentată; arome pentru alimente și băuturi; ulei de chili, pastă din chili, praf de chili și condimente cu chili; condimente, inclusiv muștar, ketchup, maioneză, chutney, marinadă, mirodenii, sosuri salsa, oțet și sosuri pentru salate; făină și preparate făcute din făină de grâu, orez și porumb; cereale, paste, tăiței, orez, pâine și biscuiți sărați și gustări preparate din acestea; pop-corn; deserturi și gustări, inclusiv produse de panificație și produse de brutărie, prăjituri, biscuiți sărați, biscuiți sărați cu aromă de cașcaval, biscuiți sărați din orez; dulciuri, acadele, gumă de mestecat, jeleuri, dulciuri condimentate cu scorțișoară și piper, bomboane cu mentă și alte produse de cofetărie; bezele americane; ciocolată, sos, praf, dulciuri și paste pe bază de ciocolată; înghețată, șerbet și gheață comestibilă; pizza; sandviciuri; sushi; tacos; tortillas; tostadas; sosuri din carne; plăcinte cu carne; amestecuri sub formă de concentrate; siropuri sau prafuri folosite în prepararea alimentelor și băuturilor; amestecuri asezonate pentru alimente; condimente aromate; amestecuri instant pentru produse de cofetărie; alimente și băuturi pe bază de cafea, ceai sau ciocolată; sirop de agave; sirop de arțar; budinci; înlocuitori de ceai; pastă din boabe de soia și produse făcute din acestea.

(210) 037166

(220) 2015.06.08

(730) Oralect Licensing, Ltd., US

2711 N. Haskell Ave., Suite 650, Dallas, TX 75204, Statele Unite ale Americii

(540)

FASTBRACES

(511) NCL(10-2015)

44 - servicii ale medicilor stomatologi; servicii de ortodonție.

(210) 037167

(220) 2015.06.08

(730) Oralect Licensing, Ltd., US

2711 N. Haskell Ave., Suite 650, Dallas, TX 75204, Statele Unite ale Americii

(540)



(511) NCL(10-2015)

44 - servicii ale medicilor stomatologi; servicii de ortodonție.

(531) CFE(5) 01.01.03; 01.15.23; 04.05.03; 04.05.21; 26.01.05; 26.01.10; 26.01.21.

(210) 037168

(220) 2015.06.08

(730) MEGA DISPOSABLES S.A., GR

148 Dekelias street, 13678 Aharnes, Grecia

(540)

(591) Culori revendicate: alb, roșu, albastru, gri.

(511) NCL(10-2015)
05 - produse igienice pentru medicină; scutece, scutece pentru bebeluși.
(531) CFE(5) 27.05.03; 29.01.14.

(210) **037171**
(220) 2015.06.10
(730) **Titan International, Inc., US**
2701 Spruce Street, Quincy, Illinois 62301,
Statele Unite ale Americii
(540)



(591) Culori revendicate: alb, roșu, negru, albastru, albastru-închis.
(511) NCL(10-2015)
12 - anvelope.
(531) CFE(5) 27.05.03; 29.01.15.

(210) **037172**
(220) 2015.06.10
(730) **Titan International, Inc., US**
2701 Spruce Street, Quincy, Illinois 62301,
Statele Unite ale Americii
(540)



(591) Culori revendicate: alb, roșu, negru, albastru, albastru-închis.

(511) NCL(10-2015)
12 - anvelope.
(531) CFE(5) 27.05.03; 29.01.15.

(210) **037173**
(220) 2015.06.08
(730) **PAȘCOVSCHI Igor, MD**
Str. Academiei nr. 8, bloc 1, ap. 35,
MD-2028, Chișinău, Republica Moldova
(540)

TIMAR

(511) NCL(10-2015)
28 - momeală pentru pescuit, momeală aromati-
zată pentru pescuit, accesorii pentru pescuit.
(531) CFE(5) 27.05.17.

(210) **037180**
(220) 2015.06.15
(730) **ZORILE S.A., MD**
Calea Ieșilor nr. 8,
MD-2069, Chișinău, Republica Moldova
(540)

SNOLKY

(511) NCL(10-2015)
28 - jocuri, jucării; articole de gimnastică și de
sport necuprinse în alte clase; decorațiuni
(ornamente) pentru pomul de Crăciun;
35 - publicitate; gestiunea afacerilor comerciale;
administrare comercială; lucrări de birou.

(210) **037182**
(220) 2015.06.15
(730) **LIMBURG S.R.L., MD**
Str. Tighina nr. 37, of. 7,
MD-2001, Chișinău, Republica Moldova

(540)



(591) Culori revendicate: roșu, galben, albastru, alb.

(511) NCL(10-2015)

31 - cereale și produse agricole, horticoale, forestiere, necuprinse în alte clase; animale vii; fructe și legume proaspete; semințe, plante și flori naturale; alimente pentru animale; malț;

39 - transport; ambalarea și depozitarea mărfurilor; organizarea călătoriilor.

(531) CFE(5) 05.03.13; 05.03.15; 05.05.16; 05.05.20; 26.01.16; 29.01.14.

(210) **037183**

(220) 2015.06.15

(730) **GRIGORAȘ Veronica, MD**

Str. Spartacus nr. 7,

MD-2024, Chișinău, Republica Moldova

(540)



(511) NCL(10-2015)

32 - bere; ape minerale și gazoase și alte băuturi nealcoolice; băuturi din fructe și sucuri de fructe; siropuri și alte preparate pentru fabricarea băuturilor;

35 - publicitate; gestiunea afacerilor comerciale; administrare comercială; lucrări de birou;

39 - transport; ambalarea și depozitarea mărfurilor; organizarea călătoriilor.

(531) CFE(5) 09.01.09; 09.01.21; 25.01.05; 25.01.13; 25.07.01; 26.04.18; 27.05.22; 27.05.24.

(210) **037184**

(220) 2015.06.12

(730) **SELIDA-LUX S.R.L., firmă, MD**

Str. Chișinău nr. 10,

MD-3401, Hîncești, Republica Moldova

(540)



(591) Culori revendicate: alb, roșu, albastru-închis.

(511) NCL(10-2015)

29 - carne, pește, păsări și vânat; extracte din carne; fructe și legume conservate, congelate, uscate și fierte; jeleurii, dulțețuri, compoturi; ouă; lapte și produse lactate; uleiuri și grăsimi comestibile.

(531) CFE(5) 01.15.24; 18.03.02; 18.03.23; 26.01.13; 26.01.16; 26.01.21; 26.03.04; 26.11.13; 29.01.13.

(210) **037185**

(220) 2015.06.16

(730) **EFES VITANTA MOLDOVA BREWERY S.A., întreprindere mixtă, MD**

Str. Uzinelor nr. 167,

MD-2036, Chișinău, Republica Moldova

(540)



- (526) Elementele mărcii asupra cărora solicitantul declară că renunță la invocarea oricărui drept exclusiv: "CIDER", cu excepția executării grafice deosebite.
- (591) Culori revendicate: verde (pantone 376C), verde (pantone 356C), galben (pantone 395C), galben (pantone 131C), maro (pantone 476C), alb.
- (511) NCL(10-2015)
32 - cidru nealcoolic.
- (531) CFE(5) 01.03.01; 01.03.09; 05.01.03; 05.01.05; 05.01.11; 05.01.16; 05.07.13; 25.01.15; 25.01.17; 25.01.18; 25.12.01; 27.05.10; 29.01.13.

- (210) **037186**
(220) 2015.06.16
(730) **EFES VITANTA MOLDOVA BREWERY S.A., întreprindere mixtă, MD**
Str. Uzinelor nr. 167,
MD-2036, Chișinău, Republica Moldova

(540)



- (526) Elementele mărcii asupra cărora solicitantul declară că renunță la invocarea oricărui drept exclusiv: "CIDER", "CIDRU", "MERE", cu excepția executării grafice deosebite.
- (591) Culori revendicate: verde (pantone 376C), verde (pantone 356C), galben (pantone 131C), maro (pantone 476C), alb.
- (511) NCL(10-2015)
32 - cidru nealcoolic.
- (531) CFE(5) 05.01.03; 05.01.05; 05.01.11; 05.01.16; 05.07.13; 25.01.15; 25.01.17; 25.01.18; 25.07.22; 27.05.10; 29.01.13.

- (210) **037188**
(220) 2015.06.15
(730) **ZUEV INVEST S.R.L., MD**
Str. Gh. Asachi nr. 62, ap. 22,
MD-2028, Chișinău, Republica Moldova
(540)

MÖBEL LAND

(511) NCL(10-2015)
20 - mobilă.
(531) CFE(5) 04.05.02; 04.05.03; 27.03.02; 27.03.03.

(210) **037189**
(220) 2015.05.19
(730) **CRICOVA S.A., combinat de vinuri, MD**
Str. Ungureanu nr. 1, MD-2084,
Cricova, Chișinău, Republica Moldova
(540)

DUIOASA

(511) NCL(10-2015)
33 - băuturi alcoolice (cu excepția berii).

(210) **037190**
(220) 2015.06.18
(730) **SLONOVSKI Dumitru, MD**
Str. Mitropolit G. Bănulescu-Bodoni nr. 28,
bloc 1, ap. 4,
MD-2005, Chișinău, Republica Moldova
(540)



(591) Culori revendicate: magenta, negru.
(511) NCL(10-2015)
35 - publicitate; gestiunea afacerilor comerciale;
administrare comercială; lucrări de birou.
(531) CFE(5) 07.05.10; 07.15.25; 26.11.03; 26.11.07;
26.11.09; 26.13.25; 27.01.25; 28.03.00; 29.01.12.

(210) **037191**
(220) 2015.06.18
(730) **BRADU Alina, MD**
Str. M. Lomonosov nr. 39, ap. 31,
MD-2028, Chișinău, Republica Moldova
(540)



(511) NCL(10-2015)
24 - țesături și produse textile, necuprinse în alte
clase; cuverturi de pat; cuverturi de masă;
25 - îmbrăcăminte, încălțăminte, articole care
servesc la acoperirea capului;
35 - publicitate; gestiunea afacerilor comerciale;
administrare comercială; lucrări de birou.
(531) CFE(5) 05.01.16; 05.05.20; 09.05.08; 25.07.01;
27.05.08; 27.05.22.

(210) **037193**
(220) 2015.06.17
(730) **SIMPLEX-CO S.R.L., societate comercială,
MD**
Str. Alba-Iulia nr. 5A,
MD-2051, Chișinău, Republica Moldova
(540)



- (591) Culori revendicate: negru, galben.
 (511) NCL(10-2015)
 11 - aparate de iluminat, de încălzit, de producere a vaporilor, de gătit, de refrigerare, de uscare, de ventilare, de distribuire a apei și instalații sanitare;
 35 - publicitate; gestiunea afacerilor comerciale; administrare comercială; lucrări de birou;
 37 - construcții; reparații; servicii de instalații.
 (531) CFE(5) 26.11.12; 27.01.25; 29.01.12.

- (210) **037194**
 (220) 2015.06.16
 (730) **GOGU Marin, MD**
 Str. Trei Fântâni nr. 4,
 MD-4301, Căușeni, Republica Moldova
 (540)

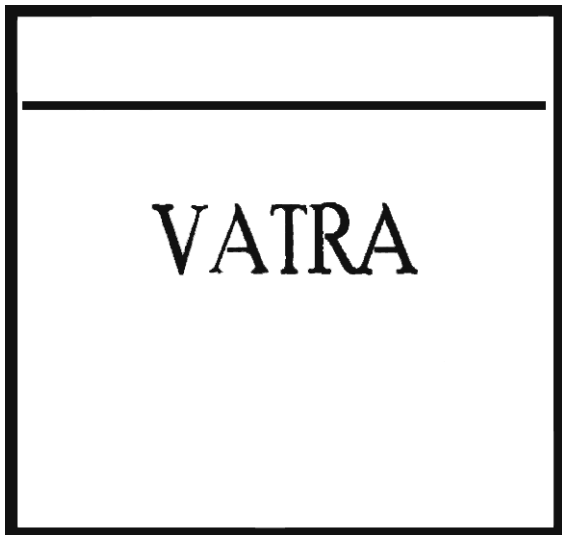

- (511) NCL(10-2015)
 34 - tutun; articole pentru fumători; chibrituri.
 (531) CFE(5) 25.01.19; 25.05.02; 26.04.18; 27.05.17.

- (210) **037195**
 (220) 2015.06.16
 (730) **GOGU Marin, MD**
 Str. Trei Fântâni nr. 4,
 MD-4301, Căușeni, Republica Moldova

(540)



- (511) NCL(10-2015)
 34 - tutun; articole pentru fumători; chibrituri.
 (531) CFE(5) 01.15.25; 25.01.19; 26.04.13; 26.04.18;
 26.11.13; 27.05.24; 28.05.00.

- (210) **037196**
 (220) 2015.06.16
 (730) **Johnson & Johnson, a corporation organized and existing under the laws of the State of New Jersey, US**
 One Johnson & Johnson Plaza, New Brunswick, New Jersey, 08933, Statele Unite ale Americii
 (540)

ИМОФЛОРА

- (511) NCL(10-2015)
 05 - suplimente nutritive pentru uz medical.
 (531) CFE(5) 28.05.00.

- (210) **037209**
 (220) 2015.06.16
 (730) **GARȘTEA Stanislav, MD**
 Str. Mihai Eminescu nr. 8, ap. 64,
 MD-4301, Căușeni, Republica Moldova

(540)



(511) NCL(10-2015)

- 16 - hârtie, carton și produse din aceste materiale, necuprinse în alte clase; produse de imprimare; articole pentru legătorie; fotografii; papetărie; adezivi (materiale de lipit) pentru papetărie sau menaj; materiale pentru artiști; pensule; mașini de scris și articole de birou (cu excepția mobilelor); materiale de instruire sau învățământ (cu excepția aparatelor); materiale plastice pentru ambalaj (necuprinse în alte clase); caractere tipografice, clișee;
- 18 - piele și imitații din piele, produse din aceste materiale necuprinse în alte clase; piei de animale; geamantane și valize; umbrele și umbrele de soare; bastoane; bice și articole de șelărie;
- 23 - fire de uz textil;
- 24 - țesături și produse textile, necuprinse în alte clase; cuverturi de pat; cuverturi de masă;
- 25 - îmbrăcăminte, încălțăminte, articole care servesc la acoperirea capului;
- 26 - dantele și broderii, panglici și șireturi, nasturi, capse și copci, ace și ace cu gămălie; flori artificiale;
- 28 - jocuri, jucării; articole de gimnastică și de sport necuprinse în alte clase; decorațiuni (ornamente) pentru pomul de Crăciun;
- 35 - publicitate; gestiunea afacerilor comerciale; administrare comercială; lucrări de birou;
- 36 - asigurări; afaceri financiare; afaceri monetare; afaceri imobiliare;
- 41 - educație; instruire; divertisment; activități sportive și culturale;
- 43 - servicii de alimentație publică; servicii de cazare temporară.
- (531) CFE(5) 21.01.17; 26.03.05; 26.03.11; 26.04.09; 26.13.25; 27.05.01.

(210) 037211

(220) 2015.06.23

(730) OLERO S.A., MD

Str. Transnistria nr. 16,
MD-2023, Chișinău, Republica Moldova

82

(540)



(591) Culori revendicate: albastru de diferite nuanțe, alb, negru.

(511) NCL(10-2015)

- 16 - hârtie, carton și produse din aceste materiale, necuprinse în alte clase; produse de imprimare; articole pentru legătorie; fotografii; papetărie; adezivi (materiale de lipit) pentru papetărie sau menaj; materiale pentru artiști; pensule; mașini de scris și articole de birou (cu excepția mobilelor); materiale de instruire sau învățământ (cu excepția aparatelor); materiale plastice pentru ambalaj (necuprinse în alte clase); caractere tipografice, clișee.

(531) CFE(5) 01.15.11; 03.01.14; 03.01.27; 28.05.00; 29.01.13.

(210) 037212

(220) 2015.06.23

(730) DALOMITES S.R.L., societate comercială, MD

Str. A. Pușkin nr. 28, of. 16,
MD-2043, Chișinău, Republica Moldova

(540)

(591) Culori revendicate: verde, negru.

(511) NCL(10-2015)

- 20 - mobile, oglinzi, rame; produse (necuprinse în alte clase) din lemn, plută, trestie, stuf, răchită, corn, os, fildeș, fanoane de balenă, solzi, ambră, sidex, spumă de mare, înlocuitori ai

- tuturor acestor materiale sau din materiale plastice;
- 24 - țesături și produse textile, necuprinse în alte clase; cuverturi de pat; cuverturi de masă;
- 25 - îmbrăcăminte, încălțăminte, articole care servesc la acoperirea capului;
- 32 - bere; ape minerale și gazoase și alte băuturi nealcoolice; băuturi din fructe și sucuri de fructe; siropuri și alte preparate pentru fabricarea băuturilor;
- 33 - băuturi alcoolice (cu excepția berii);
- 43 - servicii de alimentație publică; servicii de cazare temporară;
- 44 - servicii medicale; servicii veterinare; servicii de igienă și de îngrijire a frumuseții pentru oameni sau animale; servicii de agricultură, horticultură și de silvicultură.
- (531) CFE(5) 26.11.01; 27.05.11; 29.01.12.

- (210) **037213**
 (220) 2015.06.22
 (730) **ROGOB S.R.L., firmă de producție și comerț, MD**
 Str. Alexandru Ioan Cuza nr. 13, MD-2089, Ciorescu, Chișinău, Republica Moldova
- (540)

BONSALAM

- (511) NCL(10-2015)
 29 - carne, pește, păsări și vânat; extracte din carne; fructe și legume conservate, congelate, uscate și fierte; jeleuri, dulcețuri, compoturi; ouă; lapte și produse lactate; uleiuri și grăsimi comestibile.

- (210) **037214**
 (220) 2015.06.22
 (730) **ROGOB S.R.L., firmă de producție și comerț, MD**
 Str. Alexandru Ioan Cuza nr. 13, MD-2089, Ciorescu, Chișinău, Republica Moldova

(540)



- (526) Elementele mărcii asupra cărora solicitantul declară că renunță la invocarea oricărui drept exclusiv: "Salam", "MOLDOVENESC", cu excepția executării grafice deosebite.
- (591) Culori revendicate: roșu, negru.
- (511) NCL(10-2015)
 29 - carne, pește, păsări și vânat; extracte din carne; fructe și legume conservate, congelate, uscate și fierte; jeleuri, dulcețuri, compoturi; ouă; lapte și produse lactate; uleiuri și grăsimi comestibile.
- (531) CFE(5) 27.05.11; 29.01.12.

- (210) **037216**
 (220) 2015.06.23
 (730) **CABIGRUP S.R.L., MD**
 Str. Așhabad nr. 125, of. 2, MD-2002, Chișinău, Republica Moldova
- (540)

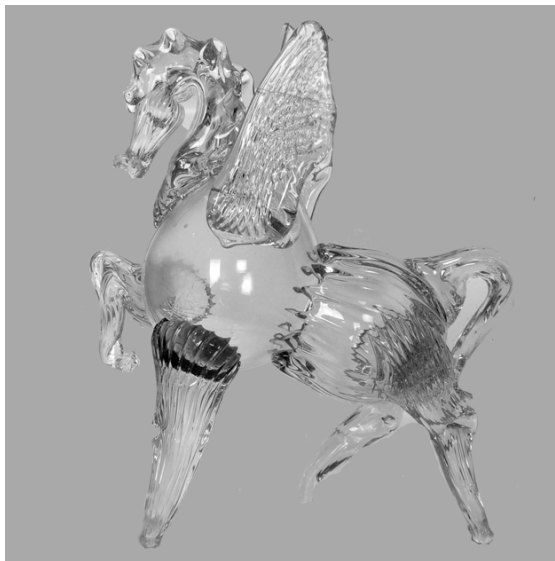

- (554) Marcă tridimensională.
 (511) NCL(10-2015)
 21 - sticlă brută sau semiprelucrată (cu excepția sticlei de construcție); sticlărie;
 33 - băuturi alcoolice (cu excepția berii);
 35 - publicitate; gestiunea afacerilor comerciale; administrare comercială; lucrări de birou; comercializarea produselor.
 (531) CFE(5) 03.03.01; 04.03.05; 19.07.06.

- (210) **037217**
 (220) 2015.06.18
 (730) **SanduNelu S.R.L., societate comercială, MD**
 MD-4216, Cioburciu, Ștefan-Vodă, Republica Moldova
 (540)



- (511) NCL(10-2015)
 29 - fructe și legume conservate, congelate, uscate și fierte; jeleurii, dulcețuri, compoturi; uleiuri și grăsimi comestibile;
 31 - cereale și produse agricole, horticole, necuprinse în alte clase; fructe și legume proaspete; semințe, plante și flori naturale; alimente pentru animale.
 (531) CFE(5) 02.01.04; 02.01.13; 05.09.25; 08.07.07; 24.17.10; 24.17.12; 26.01.14; 27.05.13.

- (210) **037219**
 (220) 2015.06.19
 (730) **SHAWA KHALED, MD**
 Str. Budionnii nr. 69, MD-6613, Crasnii Octeabri, Camenca, Republica Moldova

(540)



- (591) Culori revendicate: roșu, cafeniu, galben, verde, nisipiu, alb.
 (511) NCL(10-2015)
 29 - carne, păsări și vânat; extracte din carne; fructe și legume conservate, congelate, uscate și fierte; dulcețuri, compoturi; ouă; lapte și produse lactate; uleiuri și grăsimi comestibile;
 43 - servicii de alimentație publică.
 (531) CFE(5) 02.01.01; 08.01.04; 08.05.01; 08.05.25; 08.07.10; 08.07.17; 09.03.10; 09.07.01; 27.05.24; 29.01.15.

- (210) **037220**
 (220) 2015.06.19
 (730) **MDR GRUP S.R.L., întreprindere de cercetare și producție, MD**
 Bd. Iu. Gagarin nr. 2,
 MD-2001, Chișinău, Republica Moldova
 (540)



- (511) NCL(10-2015)
 09 - aparate și instrumente științifice, nautice, geodezice, fotografice, cinematografice, opti-

ce, de cântărire, de măsurare, de semnalizare, de control (verificare), de siguranță (salvare) și didactice; aparate și instrumente pentru conducerea, distribuția, transformarea, acumularea, reglarea sau comanda curentului electric; aparate pentru înregistrarea, transmiterea, reproducerea sunetului sau imaginilor; suporturi de înregistrare magnetice, discuri acustice; compact-discuri, DVD-uri și alte suporturi de stocare a datelor; mecanisme pentru aparate cu preplată; case înregistratoare, mașini de calculat, echipament pentru prelucrarea informației, calculatoare; software de calculatoare; extinctoare;

- 42 - servicii științifice și tehnologice, precum și servicii de cercetare și de creație, referitoare la acestea; servicii de analiză și cercetare industrială; crearea și dezvoltarea hardware și software de calculator.

(531) CFE(5) 26.07.25; 26.13.25; 27.05.19; 27.05.22.

(210) **037228**

(220) 2015.06.22

(730) **CHIMAGROMARKETING S.R.L.,
întreprindere cu capital străin, MD**
Str. Tighina nr. 65, of. 414,
MD-2001, Chișinău, Republica Moldova

(540)



(591) Culori revendicate: roșu, alb.

(511) NCL(10-2015)

- 01 - produse chimice destinate industriei, științelor, fotografiei, agriculturii, horticulturii și silviculturii; rășini artificiale în stare brută, materiale plastice în stare brută; îngrășăminte pentru pământ; compoziții extinctoare; preparate pentru călirea și sudura metalelor; produse chimice destinate conservării alimentelor, materiale tanante; adezivi (materiale de lipit) destinați industriei;

- 05 - produse farmaceutice și veterinare; produse igienice pentru medicină; substanțe și alimente dietetice de uz medical sau veterinar, alimente pentru sugari; suplimente dietetice

pentru oameni și animale; plasturi și materiale pentru pansamente; materiale pentru plombarea dinților și pentru mulaje dentare; dezinfectante; produse pentru distrugerea animalelor dăunătoare; fungicide, erbicide;

- 35 - publicitate; gestiunea afacerilor comerciale; administrare comercială; lucrări de birou;
- 44 - servicii medicale; servicii veterinare; servicii de igienă și de îngrijire a frumuseții pentru oameni sau animale; servicii de agricultură, horticultură și de silvicultură.

(531) CFE(5) 27.05.11; 29.01.12.

(210) **037229**

(220) 2015.06.22

(730) **CHIMAGROMARKETING S.R.L.,
întreprindere cu capital străin, MD**
Str. Tighina nr. 65, of. 414,
MD-2001, Chișinău, Republica Moldova

(540)



(511) NCL(10-2015)

- 01 - produse chimice destinate industriei, științelor, fotografiei, agriculturii, horticulturii și silviculturii; rășini artificiale în stare brută, materiale plastice în stare brută; îngrășăminte pentru pământ; compoziții extinctoare; preparate pentru călirea și sudura metalelor; produse chimice destinate conservării alimentelor, materiale tanante; adezivi (materiale de lipit) destinați industriei;

- 05 - produse farmaceutice și veterinare; produse igienice pentru medicină; substanțe și alimente dietetice de uz medical sau veterinar, alimente pentru sugari; suplimente dietetice pentru oameni și animale; plasturi și materiale pentru pansamente; materiale pentru plombarea dinților și pentru mulaje dentare; dezinfectante; produse pentru distrugerea animalelor dăunătoare; fungicide, erbicide;

- 35 - publicitate; gestiunea afacerilor comerciale; administrare comercială; lucrări de birou;

- 44 - servicii medicale; servicii veterinare; servicii de igienă și de îngrijire a frumuseții pentru

oameni sau animale; servicii de agricultură, horticultură și de silvicultură.
(531) CFE(5) 26.11.02; 27.05.11.

(210) **037230**
(220) 2015.06.22
(730) **CHIMAGROMARKETING S.R.L.,
întreprindere cu capital străin, MD**
Str. Tighina nr. 65, of. 414,
MD-2001, Chișinău, Republica Moldova
(540)



(511) NCL(10-2015)
01 - produse chimice destinate industriei, științelor, fotografiei, agriculturii, horticulturii și silviculturii; rășini artificiale în stare brută, materiale plastice în stare brută; îngrășăminte pentru pământ; compoziții extincatoare; preparate pentru călirea și sudura metalelor; produse chimice destinate conservării alimentelor, materiale tanante; adezivi (materiale de lipit) destinați industriei;
05 - produse farmaceutice și veterinare; produse igienice pentru medicină; substanțe și alimente dietetice de uz medical sau veterinar, alimente pentru sugari; suplimente dietetice pentru oameni și animale; plasturi și materiale pentru pansamente; materiale pentru plombarea dinților și pentru mulaje dentare; dezinfectante; produse pentru distrugerea animalelor dăunătoare; fungicide, erbicide;
35 - publicitate; gestiunea afacerilor comerciale; administrare comercială; lucrări de birou;
44 - servicii medicale; servicii veterinare; servicii de igienă și de îngrijire a frumuseții pentru oameni sau animale; servicii de agricultură, horticultură și de silvicultură.
(531) CFE(5) 24.15.01; 24.15.08; 24.15.11; 26.02.08; 27.03.15; 27.05.11.

(210) **037231**
(220) 2015.06.22
(730) **CHIMAGROMARKETING S.R.L.,
întreprindere cu capital străin, MD**
Str. Tighina nr. 65, of. 414,
MD-2001, Chișinău, Republica Moldova
(540)

acidanTM

(511) NCL(10-2015)
01 - produse chimice destinate industriei, științelor, fotografiei, agriculturii, horticulturii și silviculturii; rășini artificiale în stare brută, materiale plastice în stare brută; îngrășăminte pentru pământ; compoziții extincatoare; preparate pentru călirea și sudura metalelor; produse chimice destinate conservării alimentelor, materiale tanante; adezivi (materiale de lipit) destinați industriei;
05 - produse farmaceutice și veterinare; produse igienice pentru medicină; substanțe și alimente dietetice de uz medical sau veterinar, alimente pentru sugari; suplimente dietetice pentru oameni și animale; plasturi și materiale pentru pansamente; materiale pentru plombarea dinților și pentru mulaje dentare; dezinfectante; produse pentru distrugerea animalelor dăunătoare; fungicide, erbicide;
35 - publicitate; gestiunea afacerilor comerciale; administrare comercială; lucrări de birou;
44 - servicii medicale; servicii veterinare; servicii de igienă și de îngrijire a frumuseții pentru oameni sau animale; servicii de agricultură, horticultură și de silvicultură.
(531) CFE(5) 27.05.11.

(210) **037232**
(220) 2015.06.22
(730) **CHIMAGROMARKETING S.R.L.,
întreprindere cu capital străin, MD**
Str. Tighina nr. 65, of. 414,
MD-2001, Chișinău, Republica Moldova

(540)



- (591) Culori revendicate: roșu, negru, verde, alb.
 (511) NCL(10-2015)
 01 - produse chimice destinate industriei, științelor, fotografiei, agriculturii, horticulturii și silviculturii; rășini artificiale în stare brută, materiale plastice în stare brută; îngrășăminte pentru pământ; compoziții extincatoare; preparate pentru călirea și sudura metalelor; produse chimice destinate conservării alimentelor, materiale tanante; adezivi (materiale de lipit) destinați industriei;
 05 - produse farmaceutice și veterinare; produse igienice pentru medicină; substanțe și alimente dietetice de uz medical sau veterinar, alimente pentru sugari; suplimente dietetice pentru oameni și animale; plasturi și materiale pentru pansamente; materiale pentru plombarea dinților și pentru mulaje dentare; dezinfectante; produse pentru distrugerea animalelor dăunătoare; fungicide, erbicide;
 35 - publicitate; gestiunea afacerilor comerciale; administrare comercială; lucrări de birou;
 44 - servicii medicale; servicii veterinare; servicii de igienă și de îngrijire a frumuseții pentru oameni sau animale; servicii de agricultură, horticultură și de silvicultură.
 (531) CFE(5) 05.03.11; 05.03.13; 05.03.15; 05.03.20; 27.05.08; 29.01.14.

(210) **037233**
 (220) 2015.06.22
 (730) **CHIMAGROMARKETING S.R.L.,**
întreprindere cu capital străin, MD
 Str. Tighina nr. 65, of. 414,
 MD-2001, Chișinău, Republica Moldova

(540)



- (591) Culori revendicate: albastru, verde, negru.
 (511) NCL(10-2015)
 01 - produse chimice destinate industriei, științelor, fotografiei, agriculturii, horticulturii și silviculturii; rășini artificiale în stare brută, materiale plastice în stare brută; îngrășăminte pentru pământ; compoziții extincatoare; preparate pentru călirea și sudura metalelor; produse chimice destinate conservării alimentelor, materiale tanante; adezivi (materiale de lipit) destinați industriei;
 05 - produse farmaceutice și veterinare; produse igienice pentru medicină; substanțe și alimente dietetice de uz medical sau veterinar, alimente pentru sugari; suplimente dietetice pentru oameni și animale; plasturi și materiale pentru pansamente; materiale pentru plombarea dinților și pentru mulaje dentare; dezinfectante; produse pentru distrugerea animalelor dăunătoare; fungicide, erbicide;
 35 - publicitate; gestiunea afacerilor comerciale; administrare comercială; lucrări de birou;
 44 - servicii medicale; servicii veterinare; servicii de igienă și de îngrijire a frumuseții pentru oameni sau animale; servicii de agricultură, horticultură și de silvicultură.
 (531) CFE(5) 26.02.05; 26.11.12; 27.05.08; 29.01.13.

(210) **037234**
 (220) 2015.06.22
 (730) **CHIMAGROMARKETING S.R.L.,**
întreprindere cu capital străin, MD
 Str. Tighina nr. 65, of. 414,
 MD-2001, Chișinău, Republica Moldova
 (540)



(511) NCL(10-2015)

- 01 - produse chimice destinate industriei, științelor, fotografiei, agriculturii, horticulturii și silviculturii; rășini artificiale în stare brută, materiale plastice în stare brută; îngrășăminte pentru pământ; compoziții extincatoare; preparate pentru călirea și sudura metalelor; produse chimice destinate conservării alimentelor, materiale tanante; adezivi (materiale de lipit) destinați industriei;
- 05 - produse farmaceutice și veterinare; produse igienice pentru medicină; substanțe și alimente dietetice de uz medical sau veterinar, alimente pentru sugari; suplimente dietetice pentru oameni și animale; plasturi și materiale pentru pansamente; materiale pentru plombarea dinților și pentru mulaje dentare; dezinfectante; produse pentru distrugerea animalelor dăunătoare; fungicide, erbicide;
- 35 - publicitate; gestiunea afacerilor comerciale; administrare comercială; lucrări de birou;
- 44 - servicii medicale; servicii veterinare; servicii de igienă și de îngrijire a frumuseții pentru oameni sau animale; servicii de agricultură, horticultură și de silvicultură.
- (531) CFE(5) 01.15.05; 26.01.10; 26.01.17; 26.02.03; 26.13.25; 27.01.02.

(210) **037243**

(220) 2015.06.23

(730) **NUMEX & CO S.R.L., societate comercială, MD**Str. Alecu Russo nr. 1,
MD-2068, Chișinău, Republica Moldova

(540)

NUMIL

(511) NCL(10-2015)

- 05 - produse farmaceutice și veterinare; produse igienice pentru medicină; substanțe dietetice de uz medical, alimente pentru sugari; plasturi și materiale pentru pansamente; materiale pentru plombarea dinților și pentru mulaje dentare; dezinfectante; produse pentru distrugerea animalelor dăunătoare; fungicide, erbicide;
- 29 - carne, pește, păsări și vânat; extracte din carne; fructe și legume conservate, congelate, uscate și fierte; jeleuri, dulceturi, compoturi; ouă; lapte și produse lactate; uleiuri și grăsimi comestibile;
- 30 - cafea, ceai, cacao și înlocuitori de cafea; orez; tapiocă și sago; făină și preparate făcute din cereale; pâine, produse de patiserie și cofetărie; înghețată; zahăr, miere, sirop de melasă; drojdie, praf de copt; sare; muștar; oțet, sosuri (condimente); mirodenii; gheață;
- 32 - bere; ape minerale și gazoase și alte băuturi nealcoolice; băuturi din fructe și sucuri de fructe; siropuri și alte preparate pentru fabricarea băuturilor;
- 35 - publicitate; gestiunea afacerilor comerciale; administrare comercială; lucrări de birou; comercializarea produselor.

(210) **037251**

(220) 2015.06.24

(730) **Bacardi & Company Limited, LI**

Aeulestrasse 5, 9490 Vaduz, Liechtenstein

(540)

OAKHEART

(511) NCL(10-2015)

- 33 - băuturi alcoolice (cu excepția berii).

Mărci înregistrate în baza cererilor acceptate parțial

(111) **26915**
 (151) 2015.03.26
 (181) 2024.06.10
 (210) 035255
 (220) 2014.06.10
 (730) **Obshchestvo s ogranitchenoy otvetstvennost'yu "Koordiniroyushchy raspredelitel'ny tsentr "EFKO-Kaskad", RU**
 ul. Frunze, 4, g. Alekseevka,
 Belgorodskaya obl., 309850, Federația Rusă

(540)



(511) NCL(10-2014)
 03 - săpunuri; parfumerie, uleiuri esențiale, cosmetice, loțiuni pentru păr; produse pentru îngrijirea dinților.
 (531) CFE(5) 17.02.01; 26.01.18; 26.11.21; 26.13.25; 27.05.02; 27.05.03.

(111) **26993**
 (151) 2015.04.16
 (181) 2024.03.24
 (210) 034816
 (220) 2014.03.24
 (730) **GOSPODIHOVA Anna, MD**
 Bd. Dacia nr. 29, ap. 65,
 MD-2060, Chișinău, Republica Moldova

(540)



(526) Elementele mărcii asupra cărora nu se extinde dreptul exclusiv: "BUDO", "SPORT", "md", "www", cu excepția executării grafice deosebite.
 (591) Culori revendicate: roșu, alb, albastru.
 (511) NCL(10-2014)
 28 - jocuri, jucării; articole de gimnastică și de sport necuprinse în alte clase; decorațiuni (ornamente) pentru pomul de Crăciun;
 35 - publicitate; gestiunea afacerilor comerciale; administrare comercială; lucrări de birou.
 (531) CFE(5) 02.09.14; 26.01.20; 26.02.08; 27.05.09; 29.01.13.

(111) **27009**
 (151) 2015.04.22
 (181) 2022.07.03
 (210) 031405
 (220) 2012.07.03
 (730) **YUV PHARM S.R.L., întreprindere cu capital străin, MD**
 Bd. Ștefan cel Mare și Sfânt nr. 196/2, of. 11,
 MD-2039, Chișinău, Republica Moldova

(540)

COLLICKID

(511) NCL(10)
 05 - produse veterinare; produse igienice pentru medicină; substanțe și alimente dietetice de uz medical sau veterinar, alimente pentru sugari; suplimente dietetice pentru oameni și animale; plasturi și materiale pentru pansamente; materiale pentru plimbarea dinților și pentru mulaje dentare; dezinfectante; produse pentru distrugerea animalelor dăunătoare; fungicide, erbicide.

(111) **27010**
 (151) 2015.04.22
 (181) 2022.07.03
 (210) 031415
 (220) 2012.07.03
 (730) **YUV PHARM S.R.L., întreprindere cu capital străin, MD**
 Bd. Ștefan cel Mare și Sfânt nr. 196/2, of. 11,
 MD-2039, Chișinău, Republica Moldova

(540)

LOWSPIRIN

(511) NCL(10)

05 - alimente pentru sugari; plasturi și materiale pentru pansamente; materiale pentru plombarea dinților și pentru mulaje dentare; fungicide, erbicide.

(111) **27046**

(151) 2015.04.23

(181) 2022.02.20

(210) 036944

(220) 2012.02.20

(310) 2011740359

(320) 2011.12.08

(330) RU

(580) 2015.04.23

(800) 1121614, 2012.02.20, RU

(730) **SANIBEL GROUP Ltd, VG**

P.O.Box 3321, Drake Chambers, Road Town,
Tortola, Insulele Virgine Britanice

(540)



(591) Culori revendicate: verde, alb.

(511) NCL(10)

32 - bere; ape minerale și gazoase și alte băuturi nealcoolice; băuturi din fructe și sucuri de fructe; siropuri și alte preparate pentru fabricarea băuturilor; lapte de arahide (băuturi răcoritoare); băuturi izotonice; băuturi nealcoolice pe bază de miere; băuturi de lactoserum; lapte de migdale (băuturi); extracte de fructe nealcoolice; esențe pentru fabricarea băuturilor.

(531) CFE(5) 26.01.18; 27.03.11; 29.01.03.

(111) **27047**

(151) 2015.04.23

(181) 2022.02.20

(210) 036945

(220) 2012.02.20

(310) 2011740361

(320) 2011.12.08

(330) RU

(580) 2015.04.23

(800) 1121615, 2012.02.20. RU

(730) **SANIBEL GROUP Ltd, VG**

P.O.Box 3321, Drake Chambers, Road Town,
Tortola, Insulele Virgine Britanice

(540)



(591) Culori revendicate: verde, alb, gri, albastru, roșu-brun.

(511) NCL(10)

30 - cafea, ceai, cacao, zahăr, orez, tapiocă, sago, înlocuitori de cafea; cicoare (înlocuitori de cafea); băuturi de cafea pe bază de cicoare; extracte de cafea folosite ca înlocuitori pentru cafea; cafeaua neprăjită; arome de cafea (arome); preparate vegetale folosite ca înlocuitori de cafea; ciocolată; produse din cacao; băuturi din cacao cu lapte; băuturi de cafea cu lapte; băuturi pe bază de cafea; băuturi pe bază de ceai; băuturi de ciocolată cu lapte; băuturi pe bază de ciocolată; băuturi pe bază de cacao; făină și preparate făcute din cereale; muesli; fulgi de porumb, pâine, produse de patiserie și cofetărie, înghețată; miere, sirop de melasă; drojdie, praf de copt; sare; muștar; oțet; sosuri (condimente); mirodenii; gheață de răcit; toate produsele fabricate din plante din Tibet;

32 - bere; ape minerale și gazoase și alte băuturi nealcoolice; băuturi din fructe și sucuri de fructe; siropuri și alte preparate pentru fabricarea băuturilor; lapte de arahide (băuturi răcoritoare); băuturi izotonice; băuturi nealcoolice pe bază de miere; băuturi de lactoserum; lapte de migdale (băuturi); extracte de fructe nealcoolice; esențe pentru fabricarea băuturilor; toate produsele fabricate din plante din Tibet.

(531) CFE(5) 06.01.02; 29.01.14.

(111) **27048**
 (151) 2015.05.06
 (181) 2024.02.14
 (210) 034651
 (220) 2014.02.14
 (730) **BALABAN INTRAVEST S.R.L.,**
societate comercială, MD
 MD-5024, Gura Căinarului, Florești,
 Republica Moldova

(540)

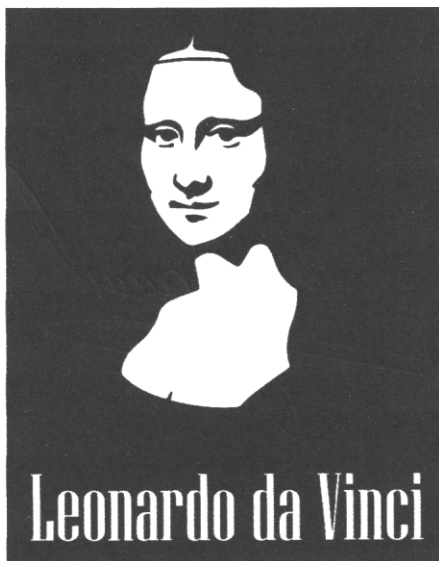

(511) NCL(10-2014)
 16 - articole pentru legătorie; papetărie; adezivi (materiale de lipit) pentru papetărie sau me-naj; materiale pentru artiști; pensule; mașini de scris și articole de birou (cu excepția mo-bilelor); materiale de instruire sau învățământ (cu excepția aparatelor); materiale plastice pentru ambalaj (necuprinse în alte clase); caractere tipografice, clișee;
 21 - piepteni și bureți; perii (cu excepția pensule-lor); material pentru perii; material pentru curățare; bureți metalici; porțelan și faianță necuprinse în alte clase.
 (531) CFE(5) 02.03.01; 22.05.03; 26.04.14; 27.05.01.

(111) **27058**
 (151) 2015.05.10
 (181) 2024.04.16
 (210) 034958
 (220) 2014.04.16
 (730) **VISTARCOM S.R.L., întreprindere**
cu capital străin, MD
 Str. Alecu Russo nr. 28,
 MD-2044, Chișinău, Republica Moldova

(540)



(526) Elementele mărcii asupra cărora nu se extin-de dreptul exclusiv: "MART", "prețurilor mici", cu excepția executării grafice deosebite.
 (591) Culori revendicate: roșu (pantone 200 C), galben (pantone yellow C).
 (511) NCL(10-2014)
 35 - jocuri, jucării; articole de gimnastică și de sport necuprinse în alte clase; decorațiuni (ornamente) pentru pomul de Crăciun;
 39 - publicitate; gestiunea afacerilor comerciale; administrare comercială; lucrări de birou.
 43 - servicii de alimentație publică; servicii de cazare temporară.
 (531) CFE(5) 03.02.01; 03.02.24; 26.02.07; 27.05.09; 29.01.12.

(111) **27066**
 (151) 2015.05.10
 (181) 2023.07.05
 (210) 033396
 (220) 2013.07.05
 (730) **Ritzio International Limited, CY**
 8 Grigori Afxentiou, EL.PA., LIVADIOTI
 BUILDING, 4th floor, Flat/Office 402, 6023,
 Larnaca, Cipru
 (540)

VULKAN

(511) NCL(10-2013)
 09 - aparate și instrumente științifice, nautice, geodezice, fotografice, cinematografice, opti-ce, de cântărire, de măsurare, de semnaliza-re, de control (verificare), de siguranță (sal-vare) și didactice; aparate și instrumente

pentru conducerea, distribuirea, transformarea, acumularea, reglarea sau comanda curentului electric; case înregistratoare, mașini de calculat, extincatoare;

- 16 - hârtie, carton și produse din aceste materiale, necuprinse în alte clase; articole pentru legătorie; fotografii; papetărie; adevizi (materiale de lipit) pentru papetărie sau menaj; materiale pentru artiști; pensule; mașini de scris și articole de birou (cu excepția mobilelor); materiale de instruire sau învățământ (cu excepția aparatelor); materiale plastice pentru ambalaj (necuprinse în alte clase); caractere tipografice, clișee;
- 35 - publicitate; administrare comercială;
- 41 - educație; instruire; divertisment; activități sportive și culturale;
- 42 - servicii științifice și tehnologice, precum și servicii de cercetare și de creație, referitoare la acestea; servicii de analiză și cercetare industrială; toate serviciile menționate, cu excepția studiilor privind proiectele tehnice referitoare la aerul condiționat, ventilație și încălzirea aparatului.

(111) **27067**
 (151) 2015.05.12
 (181) 2024.03.27
 (210) 034830
 (220) 2014.03.27
 (730) **BUDACA Alexandru, MD**
 Str. Pajurii nr. 13, ap. 48,
 MD-2024, Chișinău, Republica Moldova
 (540)

BISON

(511) NCL(10-2014)
 25 - încălțăminte.

(111) **27068**
 (151) 2015.05.12
 (181) 2024.01.15
 (210) 034469
 (220) 2014.01.15
 (730) **TAROL-DD S.R.L., MD**
 Str. Jubiliară nr. 41 A, MD-2011,
 Codru, Chișinău, Republica Moldova

(540)

PINGO

(511) NCL(10-2014)
 05 - produse farmaceutice și veterinare; produse igienice pentru medicină; substanțe și alimente dietetice de uz medical sau veterinar, alimente pentru sugari; suplimente dietetice pentru oameni și animale; plasturi și materiale pentru pansamente; materiale pentru plombarea dinților și pentru mulaje dentare; dezinfectante; produse pentru distrugerea animalelor dăunătoare; fungicide, erbicide.

(111) **27076**
 (151) 2015.05.14
 (181) 2023.07.29
 (210) 033557
 (220) 2013.07.29
 (730) **RAIU Corina, MD**
 Str. Petricani nr. 9, MD-2093, Grătiești,
 Chișinău, Republica Moldova
 (540)

LĂUTAR

(511) NCL(10-2013)
 29 - carne, pește, păsări și vânat; extracte din carne; fructe și legume conservate, congelate, uscate și fierte; jeleurii, dulcețuri, compoturi; ouă; lapte și produse lactate; uleiuri și grăsimi comestibile;

30 - cafea, ceai, cacao și înlocuitori de cafea; orez; tapiocă și sago; făină și preparate făcute din cereale; pâine, produse de patiserie și cofetărie; înghețată; zahăr, miere, sirop de melasă; drojdie, praf de copt; sare; muștar; oțet, sosuri (condimente); mirodenii; gheață;

31 - cereale și produse agricole, horticole, forestiere, necuprinse în alte clase; animale vii; fructe și legume proaspete; semințe, plante și flori naturale; alimente pentru animale; malț;

32 - bere; ape minerale și gazoase și alte băuturi nealcoolice; băuturi din fructe și sucuri de fructe; siropuri și alte preparate pentru fabricarea băuturilor;

34 - tutun; articole pentru fumători; chibrituri;

43 - servicii de alimentație publică; servicii de cazare temporară.

(111) **27085**
 (151) 2015.05.14
 (181) 2023.02.19
 (210) 032630
 (220) 2013.02.19
 (730) **CARMEZ S.A., MD**
 Str. Muncești nr. 121,
 MD-2002, Chișinău, Republica Moldova
 (540)

(111) **27086**
 (151) 2015.05.14
 (181) 2023.02.19
 (210) 032631
 (220) 2013.02.19
 (730) **CARMEZ S.A., MD**
 Str. Muncești nr. 121,
 MD-2002, Chișinău, Republica Moldova
 (540)

POFTĂ MARE

- (511) NCL(10-2013)
 03 - preparate pentru albit și alte substanțe pentru spălat; preparate pentru curățare, lustruire, degresare și șlefuire; săpunuri; parfumerie, uleiuri esențiale, cosmetice, loțiuni pentru păr; produse pentru îngrijirea dinților;
 07 - mașini și mașini-unelte; motoare (cu excepția motoarelor pentru vehiculele terestre); cuplaje și organe de transmisie (cu excepția celor pentru vehiculele terestre); instrumente agricole, altele decât cele acționate manual; incubatoare pentru ouă; distribuitoare automate;
 11 - aparate de iluminat, de încălzit, de producere a vaporilor, de gătit, de refrigerare, de uscare, de ventilare, de distribuire a apei și instalații sanitare;
 18 - piele și imitații din piele, produse din aceste materiale necuprinse în alte clase; piei de animale; geamantane și valize; umbrele și umbrele de soare; bastoane; bice și articole de șelărie;
 20 - mobile, oglinzi, rame; produse (necuprinse în alte clase) din lemn, plută, trestie, stuf, răchită, corn, os, fildeș, fanoane de balenă, solzi, ambră, sidef, spumă de mare, înlocuitori ai tuturor acestor materiale sau din materiale plastice;
 37 - construcții; reparații; servicii de instalații;
 40 - tratament de materiale;
 42 - servicii științifice și tehnologice, precum și servicii de cercetare și de creație, referitoare la acestea; servicii de analiză și cercetare industrială; crearea și dezvoltarea hardware și software de calculator;
 44 - servicii medicale; servicii veterinare; servicii de igienă și de îngrijire a frumuseții pentru oameni sau animale; servicii de agricultură, horticultură și de silvicultură.

LA DEJUN

- (511) NCL(10-2013)
 03 - preparate pentru albit și alte substanțe pentru spălat; preparate pentru curățare, lustruire, degresare și șlefuire; săpunuri; parfumerie, uleiuri esențiale, cosmetice, loțiuni pentru păr; produse pentru îngrijirea dinților;
 07 - mașini și mașini-unelte; motoare (cu excepția motoarelor pentru vehiculele terestre); cuplaje și organe de transmisie (cu excepția celor pentru vehiculele terestre); instrumente agricole, altele decât cele acționate manual; incubatoare pentru ouă; distribuitoare automate;
 11 - aparate de iluminat, de încălzit, de producere a vaporilor, de gătit, de refrigerare, de uscare, de ventilare, de distribuire a apei și instalații sanitare;
 18 - piele și imitații din piele, produse din aceste materiale necuprinse în alte clase; piei de animale; geamantane și valize; umbrele și umbrele de soare; bastoane; bice și articole de șelărie;
 20 - mobile, oglinzi, rame; produse (necuprinse în alte clase) din lemn, plută, trestie, stuf, răchită, corn, os, fildeș, fanoane de balenă, solzi, ambră, sidef, spumă de mare, înlocuitori ai tuturor acestor materiale sau din materiale plastice;
 35 - publicitate; gestiunea afacerilor comerciale; administrare comercială; lucrări de birou;
 37 - construcții; reparații; servicii de instalații;
 39 - transport; ambalarea și depozitarea mărfurilor; organizarea călătoriilor;
 40 - tratament de materiale;
 41 - educație; instruire; divertisment; activități sportive și culturale;
 42 - servicii științifice și tehnologice, precum și servicii de cercetare și de creație, referitoare la acestea; servicii de analiză și cercetare industrială; crearea și dezvoltarea hardware și software de calculator;
 43 - servicii de cazare temporară;
 44 - servicii medicale; servicii veterinare; servicii de igienă și de îngrijire a frumuseții pentru oameni sau animale; servicii de agricultură, horticultură și de silvicultură.

(111) **27103**
 (151) 2015.05.12
 (181) 2024.02.28
 (210) 034724
 (220) 2014.02.28
 (730) **RENAISSANCE PERFECT S.R.L.,**
întreprindere cu capital străin, MD
 Str. Chișinău nr. 94 "A", MD-2084,
 Cricova, Chișinău, Republica Moldova
 (540)



(526) Elementele mărcii asupra cărora nu se extinde dreptul exclusiv: "ICE VODKA", cu excepția executării grafice deosebite.
 (511) NCL(10-2014)
 33 - votcă.
 (531) CFE(5) 01.15.17; 26.04.09; 27.05.01.

(111) **27107**
 (151) 2015.05.18
 (181) 2024.07.01
 (210) 035356
 (220) 2014.07.01
 (730) **VIORICA-COSMETIC S.A., MD**
 Str. Mesager nr. 1,
 MD-2069, Chișinău, Republica Moldova
 (540)

Infinity in Silver

(511) NCL(10-2014)
 03 - preparate pentru albit și alte substanțe pentru spălat; săpunuri; parfumerie, uleiuri esențiale, cosmetice, loțiuni pentru păr; produse pentru îngrijirea dinților.

(111) **27115**
 (151) 2015.05.21
 (181) 2024.07.17
 (210) 035463
 (220) 2014.07.17
 (730) **EURO-ALCO S.R.L., întreprindere mixtă, MD**
 Str. Bucuriei nr. 20,
 MD-2004, Chișinău, Republica Moldova
 (540)

RACHIU EURO-ALCO РАКИУ ЕУРО-АЛКО

(526) Elementele mărcii asupra cărora nu se extinde dreptul exclusiv: "RACHIU", "РАКИУ".
 (511) NCL(10-2014)
 33 - rachiu;
 35 - publicitate; gestiunea afacerilor comerciale; administrare comercială; lucrări de birou.
 (531) CFE(5) 28.05.00.

(111) **27116**
 (151) 2015.05.21
 (181) 2024.07.17
 (210) 035466
 (220) 2014.07.17
 (730) **EURO-ALCO S.R.L., întreprindere mixtă, MD**
 Str. Bucuriei nr. 20,
 MD-2004, Chișinău, Republica Moldova
 (540)

ȚUICA EURO-ALCO ЦУЙКА ЕУРО-АЛКО

(526) Elementele mărcii asupra cărora nu se extinde dreptul exclusiv: "ȚUICA", "ЦУЙКА".
 (511) NCL(10-2014)
 33 - țuică;

35 - publicitate; gestiunea afacerilor comerciale; administrare comercială; lucrări de birou.
(531) CFE(5) 28.05.00.

melasă; drojdie, praf de copt; sare; muștar; oțet, sosuri (condimente); mirodenii; gheață.
(531) CFE(5) 03.07.21; 05.03.13; 08.07.11; 26.01.15; 26.01.19; 26.01.21; 27.01.12.

(111) **27119**
(151) 2015.05.23
(181) 2024.09.18
(210) 035799
(220) 2014.09.18
(730) **ROȘCA Victor, MD**
Str. Dragomirna nr. 2, MD-2019,
Codru, Chișinău, Republica Moldova
(540)

(111) **27128**
(151) 2015.05.26
(181) 2024.03.28
(210) 034852
(220) 2014.03.28
(730) **ȘEREMET Constantin, MD**
Bd. Moscova nr. 11, ap. 30,
MD-2068, Chișinău, Republica Moldova
(540)



(526) Elementele mărcii asupra cărora nu se extinde dreptul exclusiv: "prepelitei", "Natural", "Sănătos", "Rafinat", cu excepția executării grafice deosebite.
(511) NCL(10-2014)
03 - preparate pentru albit și alte substanțe pentru spălat; preparate pentru curățare, lustruire, degresare și șlefuire; săpunuri; parfumerie, uleiuri esențiale, cosmetice, loțiuni pentru păr; produse pentru îngrijirea dinților;
29 - carne, pește, păsări și vânat; extracte din carne; fructe și legume conservate, congelate, uscate și fierte; jeleuri, dulceturi, compoturi; ouă; lapte și produse lactate; uleiuri și grăsimi comestibile;
30 - cafea, ceai, cacao și înlocuitori de cafea; orez; tapiocă și sago; făină și preparate făcute din cereale; pâine, produse de patiserie și cofetărie; înghețată; zahăr, miere, sirop de

CRAMA VECE

(526) Elementele mărcii asupra cărora nu se extinde dreptul exclusiv: "CRAMA".
(511) NCL(10-2014)
43 - servicii de alimentație publică; servicii de cazare temporară.

(111) **27131**
(151) 2015.05.25
(181) 2024.02.28
(210) 034714
(220) 2014.02.28
(730) **ȘIRBU Eugeniu, MD**
Drumul Viilor nr. 43/1, ap. 18,
MD-2028, Chișinău, Republica Moldova
GODOROJA Alexandru, MD
Str. Alba-Iulia nr. 72, bloc 1, ap. 53,
MD-2051, Chișinău, Republica Moldova
(540)

Agro TV

(526) Elementele mărcii asupra cărora nu se extinde dreptul exclusiv: "AGRO", "TV".
(511) NCL(10-2014)
35 - publicitate; gestiunea afacerilor comerciale; administrare comercială; lucrări de birou;
38 - telecomunicații;
41 - educație; instruire; divertisment; activități sportive și culturale.

(111) **27132**
 (151) 2015.05.25
 (181) 2024.07.22
 (210) 035489
 (220) 2014.07.22
 (730) **NESTEROV Andrei, MD**
 Str. A. Pușkin nr. 43, ap. 14,
 MD-2005, Chișinău, Republica Moldova
 (540)



(526) Elementele mărcii asupra cărora nu se extinde dreptul exclusiv: "JEWELRY", cu excepția executării grafice deosebite.

(511) NCL(10-2014)
 14 - metale prețioase și aliajele lor și produse din aceste materiale sau placate cu acestea, necuprinse în alte clase; giuvaiergerie, bijuterii, pietre prețioase; ceasornicărie și instrumente pentru măsurarea timpului;
 35 - publicitate; gestiunea afacerilor comerciale; administrare comercială; lucrări de birou; servicii de comercializare pentru terți prestate de supermarketuri, hipermarketuri, buticuri, magazine, gherete, chioșcuri și tarabe.

(531) CFE(5) 02.03.01; 02.03.23; 27.05.09; 27.05.13.

(111) **27135**
 (151) 2015.05.26
 (181) 2024.03.14
 (210) 034778
 (220) 2014.03.14
 (730) **GHERVAS Oleg, MD**
 MD-4418, Dereneu, Călărași,
 Republica Moldova
 (540)

KAMELEON

(511) NCL(10-2014)
 06 - metale comune și aliajele lor; materiale de construcție metalice; construcții metalice transportabile; materiale metalice pentru căile ferate; cabluri și fire metalice neelectrice; produse de lăcătușărie și feronerie metalică; tuburi metalice; seifuri; produse metalice necuprinse în alte clase; minereuri;
 19 - materiale de construcție nemetalice; conducte rigide nemetalice pentru construcție; asfalt, smoală și bitum; construcții nemetalice transportabile; monumente nemetalice;
 20 - mobile, oglinzi, rame; produse (necuprinse în alte clase) din lemn, plută, trestie, stuf, răchită, corn, os, fildeș, fanoane de balenă, solzi, ambră, sedef, spumă de mare, înlocuitori ai tuturor acestor materiale sau din materiale plastice;
 35 - publicitate; gestiunea afacerilor comerciale; administrare comercială; lucrări de birou;
 37 - construcții; reparații; servicii de instalații;
 43 - servicii de alimentație publică; servicii de cazare temporară;
 44 - servicii medicale; servicii veterinare; servicii de igienă și de îngrijire a frumuseții pentru oameni sau animale; servicii de agricultură, horticultură și de silvicultură.

(111) **27141**
 (151) 2015.05.28
 (181) 2023.11.14
 (210) 034027
 (220) 2013.11.14
 (730) **BUDACA Alexandru, MD**
 Str. Pajurii nr. 13, ap. 48,
 MD-2024, Chișinău, Republica Moldova
 (540)

CAROLIE

(511) NCL(10-2013)
 25 - încălțăminte.

(111) **27142**
 (151) 2015.05.28
 (181) 2023.11.14
 (210) 034033
 (220) 2013.11.14
 (730) **BUDACA Alexandru, MD**
 Str. Pajurii nr. 13, ap. 48,
 MD-2024, Chișinău, Republica Moldova

(540)

DILONG

(511) NCL(10-2013)

25 - încălțăminte.

(111) **27143**

(151) 2015.05.28

(181) 2023.11.21

(210) 034089

(220) 2013.11.21

(730) **BUDACA Alexandru, MD**

Str. Pajurii nr. 13, ap. 48,

MD-2024, Chișinău, Republica Moldova

(540)

ATEMI

(511) NCL(10-2013)

25 - încălțăminte.

(111) **27144**

(151) 2015.05.28

(181) 2023.11.29

(210) 034146

(220) 2013.11.29

(730) **BUDACA Alexandru, MD**

Str. Pajurii nr. 13, ap. 48,

MD-2024, Chișinău, Republica Moldova

(540)

ADANEX

(511) NCL(10-2013)

25 - încălțăminte;

35 - publicitate.

(111) **27145**

(151) 2015.05.28

(181) 2023.12.05

(210) 034186

(220) 2013.12.05

(730) **BUDACA Alexandru, MD**

Str. Pajurii nr. 13, ap. 48,

MD-2024, Chișinău, Republica Moldova

(540)

FUEL

(511) NCL(10-2013)

25 - îmbrăcăminte, încălțăminte, articole care servesc la acoperirea capului; toate produsele sus-menționate, cu excepția tricourilor și pălăriilor;

35 - publicitate; gestiunea afacerilor comerciale; administrare comercială; lucrări de birou; toate produsele sus-menționate, cu excepția vânzării cu amănuntul.

(111) **27147**

(151) 2015.05.28

(181) 2024.05.22

(210) 035166

(220) 2014.05.22

(730) **IACUBAȘ Igor, MD**

Str. Nicolae Milescu Spătarul nr. 23, ap. 297,

MD-2075, Chișinău, Republica Moldova

(540)

RENBERG

(511) NCL(10-2014)

11 - aparate de iluminat, de încălzit, de producere a vaporilor, de gătit, de refrigerare, de uscare, de ventilare, de distribuire a apei și instalații sanitare;

21 - ustensile și recipiente pentru menaj sau bucatărie; piepteni și bureți; perii (cu excepția pensulelor); material pentru perii; material pentru curățare; bureți metalici; sticlă brută sau semiprelucrată (cu excepția sticlei de construcție); sticlărie, porțelan și faianță necuprinse în alte clase;

35 - publicitate; gestiunea afacerilor comerciale; administrare comercială; lucrări de birou.

(111) **27160**

(151) 2015.06.01

(181) 2023.10.07

(210) 033840

(220) 2013.10.07

(730) **INTEX ENTERPRISES PRIVATE LIMITED, IN**

D-18/2, Okhla Industrial Area, Phase - II,

New Delhi - 110 020, India

(540)

INTEX

(511) NCL(10-2013)

09 - telefoane mobile, telefoane inteligente și accesorii ale acestora; calculatoare, calculatoare tabletă și accesorii ale acestora; software de calculatoare; sisteme acustice, difuzoare, căști; aparate pentru înregistrarea și reproducerea sunetelor, playere; baterii și încărcătoare pentru baterii; televizoare; monitoare de calculatoare; echipamente și software pentru servere pentru acces la rețea; imprimante de calculatoare; televizoare și receptoare de televiziune digitală (set-top boxes); invertoare.

(531) CFE(5) 27.03.15; 27.05.01.

(111) **27203**

(151) 2015.06.10

(181) 2022.06.07

(210) 031250

(220) 2012.06.07

(730) **ORHEI-VIT S.A., MD**

Str. Mesager nr. 16,

MD-2069, Chișinău, Republica Moldova

(540)

**BONUS
БОНУС**

(511) NCL(10)

05 - alimente dietetice pentru copii, alimente pentru copii în formă de sucuri, piureuri, paste alimentare din fructe și legume, deserturi din fructe și legume, piureuri cu pulpă din fructe și legume, băuturi naturale din fructe și legume pentru alimentarea copiilor;

29 - fructe și legume conservate, uscate și fierte; jeleuri, dulcețuri, compoturi, inclusiv conserve și semiconserve din legume, din fructe, din sucuri de legume, de fructe; marmelade, deserturi din fructe;

30 - cafea, ceai, cacao și înlocuitori de cafea; orez, tapiocă și sago; făină și preparate făcute din cereale; pâine, produse de patiserie și cofetărie; înghețată, zahăr, miere, sosuri, mirodenii.

(531) CFE(5) 28.05.00.

(111) **27264**

(151) 2015.06.22

(181) 2023.11.13

(210) 034009

(220) 2013.11.13

(730) **BOIAR GRUP S.R.L., MD**

Str. Sfânta Treime nr. 13, of. 15, MD-2093,

Grățiești, Chișinău, Republica Moldova

(540)

HENRY

(511) NCL(10-2013)

29 - carne, pește, păsări și vânat; extracte din carne; fructe și legume conservate, congelate, uscate și fierte; jeleuri, dulcețuri, compoturi; ouă; lapte și produse lactate; uleiuri și grăsimi comestibile;

30 - cafea, ceai, cacao și înlocuitori de cafea; orez; tapiocă și sago; făină și preparate făcute din cereale; pâine, produse de patiserie și cofetărie; înghețată; zahăr, miere, sirop de melasă; drojdie, praf de copt; sare; muștar; oțet, sosuri (condimente); mirodenii; gheață;

32 - bere; ape minerale și gazoase și alte băuturi nealcoolice; băuturi din fructe și sucuri de fructe; siropuri și alte preparate pentru fabricarea băuturilor;

33 - băuturi alcoolice (cu excepția berii), cu excepția vinurilor spumante.

Lista certificatelor de înregistrare a mărcilor eliberate în iunie 2015

Se publică următoarele date: numărul curent, numărul de depozit, data de depozit, numărul de ordine al înregistrării, data înregistrării, clasele conform CIPS, titularul, codul țării conform normei ST.3 OMPI, numărul BOPI în care a fost publicată cererea de înregistrare

Nr. crt.	(210) Nr. de depozit	(220) Data de depozit	(111) Nr. înre- gistrării	(151) Data înregistrării	(511) Clase	(730) Titular, cod ST.3 OMPI	(441) Nr. BOPI	(442/450) Nr. BOPI
1	2	3	4	5	6	7	8	9
1	035255	2014.06.10	26915	2015.03.26	03	Obshchestvo s ogranichennoy otvetstvennost'yu "Koordiniroyushchy raspredelitel'ny tsestr "EFKO-Kaskad", RU	7/2014	7/2015
2	035352	2014.06.27	26939	2015.03.30	05	BOSNALIJEK, Pharmaceutical and Chemical Industry, Joint Stock Company, BA	10/2014	
3	034816	2014.03.24	26993	2015.04.16	28,35	GOSPODINOVA Anna, MD	6/2014	7/2015
4	031405	2012.07.03	27009	2015.04.22	05	YUV PHARM S.R.L., întreprindere cu capital străin, MD	1/2013	7/2015
5	031415	2012.07.03	27010	2015.04.22	05	YUV PHARM S.R.L., întreprindere cu capital străin, MD	1/2013	7/2015
6	035748	2014.09.10	27016	2015.04.24	05	Swiss Pharma International AG, CH	10/2014	
7	035576	2014.08.05	27036	2015.05.02	30	SADRO URUSU S.R.L., MD	10/2014	
8	035194	2014.05.26	27037	2015.05.04	16,35,40,41	GRECU Ana, MD	9/2014	
9	035805	2014.09.19	27039	2015.04.30	31	MS-ILPEX S.R.L., MD	10/2014	
10	035261	2014.06.11	27041	2015.05.02	12	Titan International, Inc., US	8/2014	
11	034920	2014.04.07	27042	2015.05.04	03	Colgate-Palmolive Company, a Delaware company, US	9/2014	
12	034570	2014.01.28	27043	2015.05.04	29,30,43	Taco Bell Corp., US	5/2014	
13	034571	2014.01.28	27044	2015.05.04	29,30,43	Taco Bell Corp., US	5/2014	
14	035552	2014.07.31	27045	2015.05.04	35,44	CORNEA Stanislav, MD	9/2014	
15	036944	2012.02.20	27046	2015.04.23	32	SANIBEL GROUP Ltd, VG		7/2015
16	036945	2012.02.20	27047	2015.04.23	30,32	SANIBEL GROUP Ltd, VG		7/2015
17	034651	2014.02.14	27048	2015.05.06	16,21	BALABAN INTRAVEST S.R.L., societate comercială, MD	4/2014	7/2015
18	035297	2014.06.19	27050	2015.05.05	25	CEPOI Victor, MD	9/2014	
19	035298	2014.06.19	27051	2015.05.05	04,11	CEPOI Victor, MD	9/2014	
20	035244	2014.06.10	27052	2015.05.05	16,35,38,39,41	ISAI Traian, MD	8/2014	
21	035155	2014.05.21	27053	2015.04.29	30	ARCOR S.A.I.C., AR	9/2014	
22	035563	2014.08.01	27054	2015.05.07	12	GENERAL MOTORS LLC, a limited liability company organized and existing under the laws of the State of Delaware, US	9/2014	
23	035303	2014.06.19	27055	2015.05.07	33	Docirne Pidpriemstvo "Royal Frut Garden Ist", Tovaristva z obmejenoiu vidpovidalnistiu "Royal Frut Garden", UA	9/2014	
24	034909	2014.04.04	27056	2015.05.07	03,05,09,10,35,44	CIPLA LIMITED, IN	7/2014	
25	035441	2014.07.15	27057	2015.05.05	05	FARMINA S.R.L., întreprindere cu capital străin, MD	9/2014	
26	034958	2014.04.16	27058	2015.05.10	35,39,43	VISTARCOM S.R.L., întreprindere cu capital străin, MD	6/2014	7/2015
27	035495	2014.07.21	27059	2015.05.09	37	ASTERCON-GRUP S.R.L., MD	11/2014	

1	2	3	4	5	6	7	8	9
28	035928	2014.10.09	27060	2015.05.09	25	MADAN Irina, MD	11/2014	
29	035931	2014.10.10	27061	2015.05.09	05	Swiss Pharma International AG, CH	11/2014	
30	035932	2014.10.10	27062	2015.05.09	05	Swiss Pharma International AG, CH	11/2014	
31	035893	2014.10.03	27063	2015.05.10	33	PASCARU Adrian, MD	11/2014	
32	035590	2014.08.08	27065	2015.05.08	30,35,43	BADIA Ruslan, MD	9/2014	
33	033396	2013.07.05	27066	2015.05.10	09,16,35,41,42	Ritzio International Limited, CY	9/2013	7/2015
34	034830	2014.03.27	27067	2015.05.12	25	BUDACA Alexandru, MD	5/2014	7/2015
35	034469	2014.01.15	27068	2015.05.12	05	TAROL-DD S.R.L., MD	3/2014	7/2015
36	035575	2014.08.05	27069	2015.05.12	09,42	MIHALCIUC Serghei, MD	9/2014	
37	035348	2014.06.27	27070	2015.05.12	30	SCURTU Iana, MD	9/2014	
38	035849	2014.09.25	27071	2015.05.12	35,41,42,44	CORNIȚEL Alexandru, MD	11/2014	
39	035885	2014.10.02	27072	2015.05.14	03,16,35	NAGORNII Nicolai, MD	11/2014	
40	035927	2014.10.10	27073	2015.05.14	29	TIMCAT S.R.L., MD	11/2014	
41	036177	2014.11.21	27074	2015.05.14	34	BALAN Victor, MD	12/2014	
42	035861	2014.09.17	27075	2015.05.09	07,08,35	OLFIL-PROM S.R.L., societate comercială, MD	11/2014	
43	033557	2013.07.29	27076	2015.05.14	29,30,31,32,34,43	RAIU Corina, MD	11/2013	7/2015
44	035300	2014.06.19	27077	2015.05.12	09,16,25,41	SERGHEEV Dmitrii, MD COVALI Boris, MD VOLOSHCHUK Vladyslav, MD	9/2014	
45	035565	2014.08.01	27079	2015.05.13	21,30	GLOBAL GURAYSH FZCO, AE	10/2014	
46	035382	2014.07.03	27080	2015.05.13	35,37,39,42	Nissan Jidosha Kabushiki Kaisha (also trading as Nissan Motor Co., Ltd.), JP	10/2014	
47	035372	2014.07.02	27081	2015.05.12	01,02,03,04,05,06,07,08,09,10,11,12,13,14,15,16,17,18,19,20,21,22,23,24,25,26,27,28,29,30,31,32,33,34,35,36,37,38,39,40,41,42,43,44,45	DOINA Veaceslav, MD	10/2014	
48	035607	2014.08.14	27082	2015.05.12	03,44	NOSACIOV Constantin, MD	11/2014	
49	034234	2013.12.12	27083	2015.05.13	34	British American Tobacco (Brands) Inc., US	10/2014	
50	032630	2013.02.19	27085	2015.05.14	03,07,11,18,20,37,40,42,44	CARMEZ S.A., MD	4/2013	7/2015
51	032631	2013.02.19	27086	2015.05.14	03,07,11,18,20,35,37,39,40,41,42,43,44	CARMEZ S.A., MD	4/2013	7/2015
52	035887	2014.10.03	27087	2015.05.14	34	INTER-TABAC S.R.L., societate comercială, MD	11/2014	
53	035445	2014.07.16	27088	2015.05.11	33	VINĂRIA BOSTAVAN S.R.L., întreprindere mixtă, MD	8/2014	
54	035531	2014.07.25	27089	2015.05.07	35,40	Papa Print S.R.L., MD	9/2014	
55	035231	2014.06.04	27090	2015.05.12	03,05,16,21,35	ALLAHVERDIEV Muharib, MD	9/2014	
56	035232	2014.06.04	27091	2015.05.12	03,05,16,21,35	ALLAHVERDIEV Muharib, MD	9/2014	
57	035820	2014.09.18	27092	2015.05.17	16,25,29,30,32,35,41,42,43	UNILEVER N.V., NL	11/2014	
58	035976	2014.10.20	27093	2015.05.17	11	TEHNOTORN-COM S.R.L., MD	11/2014	

1	2	3	4	5	6	7	8	9
103	035812	2014.09.22	27140	2015.05.27	03,35	TAROL-DD S.R.L., MD	10/2014	
104	034027	2013.11.14	27141	2015.05.28	25	BUDACA Alexandru, MD	1/2014	7/2015
105	034033	2013.11.14	27142	2015.05.28	25	BUDACA Alexandru, MD	1/2014	7/2015
106	034089	2013.11.21	27143	2015.05.28	25	BUDACA Alexandru, MD	1/2014	7/2015
107	034146	2013.11.29	27144	2015.05.28	25,35	BUDACA Alexandru, MD	1/2014	7/2015
108	034186	2013.12.05	27145	2015.05.28	25,35	BUDACA Alexandru, MD	1/2014	7/2015
109	035771	2014.09.17	27146	2015.05.28	25	BUDACA Alexandru, MD	10/2014	
110	035166	2014.05.22	27147	2015.05.28	11,21,35	IACUBAȘ Igor, MD	7/2014	7/2015
111	035746	2014.09.10	27151	2015.05.28	36	VIENNA INSURANCE GROUP AG Wiener Versicherung Gruppe, AT	10/2014	
112	034181	2013.12.04	27159	2015.06.01	38,41	PLEȘCA Valeriu, MD	1/2014	
113	033840	2013.10.07	27160	2015.06.01	09	INTEX ENTERPRISES PRIVATE LIMITED, IN	1/2014	7/2015
114	033367	2013.06.26	27191	2015.06.05	09,42	Cisco Technology, Inc., corporație din statul California, US	10/2013	
115	031250	2012.06.07	27203	2015.06.10	05,29,30	ORHEI-VIT S.A., MD	7/2012	7/2015
116	033875	2013.10.18	27212	2015.06.12	33	DĂRZU Sorin, MD	12/2013	
117	035519	2014.07.21	27254	2015.06.22	16,35,41	Ministerul Agriculturii și Industriei Alimentare al Republicii Moldova, MD	11/2014	
118	034061	2013.11.19	27263	2015.06.22	21,33,35	BOIAR GRUP S.R.L., MD	2/2014	
119	034009	2013.11.13	27264	2015.06.22	29,30,32,33	BOIAR GRUP S.R.L., MD	2/2014	7/2015
120	034008	2013.11.13	27265	2015.06.22	29,30,32,33	BOIAR GRUP S.R.L., MD	2/2014	

Lista mărcilor reînnoite

Se publică următoarele date: numărul curent, numărul înregistrării reînnoite, data expirării termenului de reînnoire, clasele conform CIPS, titularul și adresa, codul țării conform normei ST.3 OMPI, numerele BOPI în care au fost publicate cererea de înregistrare a mărcii și marca înregistrată

Nr. crt.	(116) Nr. înregistrării reînnoite	(186) Data expirării reînnoirii	(511) Clase	(730) Titular și adresă, cod ST.3 OMPI	(442) Nr. BOPI	(450) Nr. BOPI
1	2	3	4	5	6	7
1	2R 3609	2024.12.29	16	DC Comics, a General Partnership organized and existing under the laws of the State of New York, US 1700 Broadway, New York, NY 10019, Statele Unite ale Americii		4/1996
2	2R 3610	2024.12.29	09,14,16, 25,28	DC Comics, a General Partnership organized and existing under the laws of the State of New York, US 1700 Broadway, New York, NY 10019, Statele Unite ale Americii		4/1996
3	2R 3611	2024.12.29	16	DC Comics, a General Partnership organized and existing under the laws of the State of New York, US 1700 Broadway, New York, NY 10019, Statele Unite ale Americii		4/1996
4	2R 3612	2024.12.29	09,16,41	DC Comics, a General Partnership organized and existing under the laws of the State of New York, US 1700 Broadway, New York, NY 10019, Statele Unite ale Americii		4/1996

1	2	3	4	5	6	7
5	2R 3613	2024.12.29	09,14,25,28	DC Comics, a General Partnership organized and existing under the laws of the State of New York, US 1700 Broadway, New York, NY 10019, Statele Unite ale Americii		4/1996
6	2R 3614	2024.12.29	09,14,16,25,28	DC Comics, a General Partnership organized and existing under the laws of the State of New York, US 1700 Broadway, New York, NY 10019, Statele Unite ale Americii		4/1996
7	2R 3862A	2024.12.13	33	Ministerul Agriculturii și Industriei Alimentare al Republicii Moldova, MD Bd. Ștefan cel Mare și Sfânt nr. 162, MD-2004, Chișinău, Republica Moldova	3/1996	8/1996
8	2R 3970A	2025.08.21	33	Ministerul Agriculturii și Industriei Alimentare al Republicii Moldova, MD Bd. Ștefan cel Mare și Sfânt nr. 162, MD-2004, Chișinău, Republica Moldova	4/1996	10/1996
9	2R 4213	2025.04.14	30	Hershey Chocolate & Confectionery Corporation, US 4860 Robb Street, Suite 204, Wheat Ridge, Colorado 80033, Statele Unite ale Americii	6/1996	12/1996
10	2R 4215	2025.04.25	19	Beton Armat S.A., MD Str. Uzinelor nr. 12, MD-2023, Chișinău, Republica Moldova	7/1996	12/1996
11	2R 4238	2025.08.10	16	COMBINATUL DE ARTICOLE DIN CARTON S.A., MD Str. Transnistria nr.16, MD-2036, Chișinău, Republica Moldova	7/1996	1/1997
12	2R 4344	2025.04.14	30	Hershey Chocolate & Confectionery Corporation, US 4860 Robb Street, Suite 204, Wheat Ridge, Colorado 80033, Statele Unite ale Americii	7/1996	2/1997
13	2R 4345	2025.04.14	30	Hershey Chocolate & Confectionery Corporation, US 4860 Robb Street, Suite 204, Wheat Ridge, Colorado 80033, Statele Unite ale Americii	7/1996	2/1997
14	2R 4346	2025.04.14	30	Hershey Chocolate & Confectionery Corporation, US 4860 Robb Street, Suite 204, Wheat Ridge, Colorado 80033, Statele Unite ale Americii	7/1996	2/1997
15	2R 4349	2025.04.14	29,30,32	Hershey Chocolate & Confectionery Corporation, US 4860 Robb Street, Suite 204, Wheat Ridge, Colorado 80033, Statele Unite ale Americii	7/1996	2/1997
16	2R 4350	2025.04.14	29,30	Hershey Chocolate & Confectionery Corporation, US 4860 Robb Street, Suite 204, Wheat Ridge, Colorado 80033, Statele Unite ale Americii	7/1996	2/1997
17	2R 4503	2025.01.19	33	Ministerul Agriculturii și Industriei Alimentare al Republicii Moldova, MD Bd. Ștefan cel Mare și Sfânt nr. 162, MD-2004, Chișinău, Republica Moldova	11/1996	4/1997
18	2R 4527	2025.06.29	07,09,11	RĂUT S.A., MD Str. Decebal nr. 13, MD-3100, Bălți, Republica Moldova	11/1996	4/1997
19	2R 4834	2025.10.17	02,07,09,16	RISO KAGAKU CORPORATION, JP 5-34-7 Shiba, Minato-ku, Tokyo, Japonia	3/1997	8/1997
20	2R 4835	2025.10.17	02,07,09,16	RISO KAGAKU CORPORATION, JP 5-34-7 Shiba, Minato-ku, Tokyo, Japonia	3/1997	8/1997
21	2R 4836	2025.10.17	02,07,09,16	RISO KAGAKU CORPORATION, JP 5-34-7 Shiba, Minato-ku, Tokyo, Japonia	3/1997	8/1997
22	2R 4856	2025.07.11	09,16	AOL Inc., corporație din statul Delaware, US 22000 AOL Way, Dulles, Virginia 20166, Statele Unite ale Americii	11/1996	9/1997

1	2	3	4	5	6	7
23	2R 4857	2025.05.03	09,16,38,42	AOL Inc., corporație din statul Delaware, US 22000 AOL Way, Dulles, Virginia 20166, Statele Unite ale Americii	11/1996	9/1997
24	2R 5026	2024.12.30	09,25,28	DC Comics, a General Partnership organized and existing under the laws of the State of New York, US 1700 Broadway, New York, NY 10019, Statele Unite ale Americii	5/1997	10/1997
25	2R 5098	2025.05.03	38,42	AOL Inc., corporație din statul Delaware, US 22000 AOL Way, Dulles, Virginia 20166, Statele Unite ale Americii	5/1997	11/1997
26	R 13258	2025.07.21	11,35,37	CERBARI Dorina, MD Str. Ion Creangă nr. 82, bloc 4, ap. 42, MD-2051, Chișinău, Republica Moldova	10/2005	3/2006
27	R 13506	2025.02.09	16,35	MITRA-GRUP S.A., MD Bd. Moscova nr. 3/34, MD-2068, Chișinău, Republica Moldova	12/2005	5/2006
28	R 13626	2024.12.27	33	Ministerul Agriculturii și Industriei Alimentare al Republicii Moldova, MD Bd. Ștefan cel Mare și Sfânt nr. 162, MD-2004, Chișinău, Republica Moldova	1/2006	6/2006
29	R 13823	2025.04.01	05	E.I. du Pont de Nemours and Company, US 1007 Market Street, Wilmington, Delaware 19898, Statele Unite ale Americii	3/2006	8/2006
30	R 13826	2025.04.04	33	Diageo Brands B.V., NL Molenwerf 10-12, 1014 BG Amsterdam, Olanda	3/2006	8/2006
31	R 13832	2025.04.05	31,44	MARS, INCORPORATED, US 6885 Elm Street, McLean, Virginia 22101-3883, Statele Unite ale Americii	3/2006	8/2006
32	R 13838	2025.04.08	05,31,44	MARS, INCORPORATED, US 6885 Elm Street, McLean, Virginia 22101-3883, Statele Unite ale Americii	3/2006	8/2006
33	R 13839	2025.04.08	29,30	MARS, INCORPORATED, US 6885 Elm Street, McLean, Virginia 22101-3883, Statele Unite ale Americii	3/2006	8/2006
34	R 13845	2025.04.12	29,30	MARS, INCORPORATED, US 6885 Elm Street, McLean, Virginia 22101-3883, Statele Unite ale Americii	3/2006	8/2006
35	R 13867	2024.09.03	33,35	Ministerul Agriculturii și Industriei Alimentare al Republicii Moldova, MD Bd. Ștefan cel Mare și Sfânt nr. 162, MD-2004, Chișinău, Republica Moldova	9/2005	9/2006
36	R 13938	2025.04.19	06,19,35,37	Lobi-GP S.R.L., MD Str. Studenților nr. 2, bloc 4, MD-2020, Chișinău, Republica Moldova	4/2006	9/2006
37	R 14008	2025.04.19	12	GENERAL MOTORS LLC, a limited liability company organized and existing under the laws of the State of Delaware, US 300 Renaissance Center, City of Detroit, State of Michigan 48265-3000, Statele Unite ale Americii	3/2006	10/2006
38	R 14028	2025.04.12	32	PepsiCo, Inc., corporație din statul North Carolina, US 700 Anderson Hill Road, Purchase, New York 10577, Statele Unite ale Americii	5/2006	10/2006
39	R 14110	2025.04.21	05,29,30, 31,32,35	FABRICA DE CONSERVE DIN CĂLĂRAȘI S.A., MD Str. Călărașilor nr. 3, MD-4401, Călărași, Republica Moldova	3/2006	10/2006
40	R 14111	2025.04.21	05,29,30, 31,32,35	FABRICA DE CONSERVE DIN CĂLĂRAȘI S.A., MD Str. Călărașilor nr. 3, MD-4401, Călărași, Republica Moldova	3/2006	10/2006
41	R 14181	2025.06.08	05	Bayer Consumer Care AG, CH Peter Merian Strasse 84, 4052, BASEL, Elveția	6/2006	11/2006

1	2	3	4	5	6	7
42	R 14205	2025.06.15	05	Astellas Pharma Inc., JP 3-11, Nihonbashi-Honcho, 2-chome Chuo-ku, Tokyo, Japonia	6/2006	11/2006
43	R 14215	2025.06.23	09,16,36	Visa International Service Association, US 900 Metro Center Boulevard, Foster City, California 94404, Statele Unite ale Americii	6/2006	11/2006
44	R 14227	2025.06.09	33,35	VISMOS S.A., combinat de vinuri spumante și de marcă, întreprindere mixtă, MD Str. Uzinelor nr. 5, MD-2023, Chișinău, Republica Moldova	6/2006	11/2006
45	R 14254	2024.10.19	43	GOMENIUK Iuri, MD Str. Bulgară nr. 64, ap. 60, MD-3100, Bălți, Republica Moldova	7/2006	12/2006
46	R 14310	2025.07.20	33	EVRIDICA-COM S.R.L., MD Str. Ștefan cel Mare nr. 41, MD-3100, Bălți, Republica Moldova	7/2006	12/2006
47	R 14392	2025.08.16	02,19,27	PĂSLARI Octavian, MD Str. Conev nr. 46, bloc A, ap. 26, MD-3100, Bălți, Republica Moldova	8/2006	1/2007
48	R 14430	2025.08.03	35,43	ȘABAZOVA Olga, MD Str. Ciprian Porumbescu nr. 17, MD-2008, Chișinău, Republica Moldova	8/2006	1/2007
49	R 14463	2024.09.03	33,35	Ministerul Agriculturii și Industriei Alimentare al Republicii Moldova, MD Bd. Ștefan cel Mare și Sfânt nr. 162, MD-2004, Chișinău, Republica Moldova	9/2006	2/2007
50	R 14582	2025.06.15	35	MANN+HUMMEL GMBH, DE Hindenburgstrasse 45, 71638 Ludwigsburg, Germania	10/2006	3/2007
51	R 14968	2024.12.27	33	Ministerul Agriculturii și Industriei Alimentare al Republicii Moldova, MD Bd. Ștefan cel Mare și Sfânt nr. 162, MD-2004, Chișinău, Republica Moldova	5/2006	6/2007
52	R 14987	2025.07.20	33	EVRIDICA-COM S.R.L., MD Str. Ștefan cel Mare nr. 41, MD-3100, Bălți, Republica Moldova	11/2006	6/2007
53	R 14988	2025.07.20	33	EVRIDICA-COM S.R.L., MD Str. Ștefan cel Mare nr. 41, MD-3100, Bălți, Republica Moldova	10/2006	6/2007
54	R 15178	2025.07.20	33	EVRIDICA-COM S.R.L., MD Str. Ștefan cel Mare nr. 41, MD-3100, Bălți, Republica Moldova	3/2007	8/2007
55	R 15438	2025.05.06	11,35,37	NEOTERM S.R.L., societate comercială, MD Str. Alba-Iulia nr. 75, MD-2071, Chișinău, Republica Moldova	5/2007	11/2007
56	R 15475	2025.06.09	35	VISMOS S.A., combinat de vinuri spumante și de marcă, întreprindere mixtă, MD Str. Uzinelor nr. 5, MD-2023, Chișinău, Republica Moldova	5/2007	11/2007
57	R 17599	2025.04.15	33,35	Ministerul Agriculturii și Industriei Alimentare al Republicii Moldova, MD Bd. Ștefan cel Mare și Sfânt nr. 162, MD-2004, Chișinău, Republica Moldova	9/2008	2/2009
58	R 19504	2025.04.28	05	Abbott Laboratories, US 100 Abbott Park Road, Abbott Park, Illinois 60064, Statele Unite ale Americii		3/2010

IV

Indicații geografice, denumiri de origine, specialități tradiționale garantate / Geographical indications, appellations of origin, traditional specialties guaranteed

Protecția juridică a indicațiilor geografice, a denumirilor de origine și a specialităților tradiționale garantate pe teritoriul Republicii Moldova se asigură în temeiul înregistrării lor la AGEPI, în modul stabilit de Legea nr. 66-XVI din 27.03.2008 privind protecția indicațiilor geografice, denumirilor de origine și specialităților tradiționale garantate, sau în baza tratatelor internaționale, inclusiv a acordurilor bilaterale, la care Republica Moldova este parte.

Înregistrarea denumirii de origine sau a indicației geografice generează apariția dreptului de utilizare a acestora. Denumirea de origine și indicația geografică înregistrate nu pot fi cesionate, licențiate și nu pot face obiectul unor drepturi reale.

Orice persoană fizică sau juridică din aria geografică corespunzătoare care produce și/sau prelucrează, și/sau prepară produse în conformitate cu prevederile caietului de sarcini pentru o denumire de origine protejată sau pentru o indicație geografică protejată poate depune la AGEPI o cerere privind acordarea dreptului de utilizare a acesteia.

În prezenta Secțiune se publică: datele privind cererile de înregistrare a indicațiilor geografice, denumirilor de origine, specialităților tradiționale garantate; indicațiile geografice, denumirile de origine și specialitățile tradiționale garantate cărora li s-a acordat protecție pe teritoriul Republicii Moldova; cererile privind acordarea dreptului de utilizare pentru o denumire de origine protejată sau pentru o indicație geografică protejată; datele privind acordarea dreptului de utilizare pentru o denumire de origine protejată sau pentru o indicație geografică protejată; datele privind reînnoirea dreptului de utilizare pentru o denumire de origine protejată sau pentru o indicație geografică protejată.

Legal protection of geographical indications, appellations of origin and traditional specialties guaranteed in the Republic of Moldova shall be afforded on the basis of registration with the AGEPI, as established by Law No. 66-XVI of 27.03.2008 on the Protection of Geographical Indications, Appellations of Origin and Traditional Specialties Guaranteed, or under international treaties, including bilateral agreements, to which the Republic of Moldova is party.

Registration of an appellation of origin or a geographical indication generates the right to use thereof. A registered appellation of origin or a geographical indication may not be assigned, licensed and it may not form a subject matter of any real rights.

Any natural or legal person from the respective geographical area, who produces and/or processes and/or prepares products conforming to the specification for a protected appellation of origin or protected geographical indication, shall be entitled to apply to AGEPI, seeking to be granted the right to use it.

In this Section shall be published: data on applications for registration of geographical indications, appellations of origin, traditional specialties guaranteed; geographical indications, appellations of origin and traditional specialties guaranteed that have been granted protection in the Republic of Moldova; requests for grant of the right to use a protected appellation of origin or a protected geographical indication; data on grant of the right to use a protected appellation of origin or a protected geographical indication; data on renewal of the right to use a protected appellation of origin or a protected geographical indication.

Indicații geografice, denumiri de origine, specialități tradiționale garantate pentru care este solicitată protecție pe teritoriul Republicii Moldova /
Geographical indications, appellations of origin, traditional specialties guaranteed for which protection is sought in the Republic of Moldova

În conformitate cu Legea nr. 66-XVI din 27.03.2008 privind protecția indicațiilor geografice, denumirilor de origine și specialităților tradiționale garantate cererea de înregistrare a unei denumiri de origine, a unei indicații geografice sau a unei specialități tradiționale garantate se depune la AGEPI.

În termen de 3 luni de la data publicării cererii depuse în conformitate cu Legea nr. 66-XVI din 27.03.2008 orice persoană care are un interes legitim este în drept să formuleze o opoziție împotriva acordării protecției / dreptului de utilizare, după caz. Opoziția argumentată va fi prezentată în scris la AGEPI, fiind însoțită de dovada achitării taxei stabilite.

In accordance with Law no. 66-XVI of 27.03.2008 on the Protection of Geographical Indications, Appellations of Origin and Traditional Specialties Guaranteed the application for registration of an appellation of origin, a geographical indication or a traditional specialty guaranteed shall be filed with AGEPI.

Within three months from the date of publication of the application filed in accordance with Law no. 66-XVI of 27.03.2008 any person having a legitimate interest is entitled to file an opposition against the grant of protection / right of use, where appropriate. The reasoned opposition shall be filed in writing with AGEPI, accompanied by the proof of payment of the prescribed fee.

**Lista denumirilor de origine pentru care se solicită
protecție în Republica Moldova conform Aranjamentului
de la Lisabona privind protecția denumirilor de origine
a produselor și înregistrarea lor internațională**

Se publică următoarele date: numărul curent, numărul înregistrării internaționale,
data înregistrării internaționale, țara de origine a denumirii protejate (codul țării conform
normei ST.3 OMPI), denumirea de origine a produsului, transliterarea / traducerea acesteia,
după caz, denumirea produsului

Nr. crt.	Nr. înregistrării	Data înregistrării	Codul țării	Denumirea de origine	Transliterarea / traducerea	Produsul
1	AO 0985	2014.10.23	IT	OLIVA ASCOLANA DEL PICENO	-	Fructe, legume și cereale în aceeași stare sau transformate
2	AO 1002	2015.03.31	MK	ОХРИДСКИ БИСЕР	OHRIDSKI BISER/ PERLE DE OHRID	perle de Ohrid

V

Design industrial / Industrial design

Protecția juridică a desenelor și modelelor industriale în Republica Moldova se asigură în modul stabilit de Legea nr. 161-XVI din 12 iulie 2007 privind protecția desenelor și modelelor industriale.

Cererea de înregistrare a desenului sau modelului industrial se depune la AGEPI, personal sau prin reprezentant, de către persoana care dispune de dreptul asupra desenului sau modelului industrial. Cererea trebuie să conțină documentele prevăzute la art. 32(1), (2) din Lege.

Datele privind cererile de înregistrare depuse, desenele și modelele industriale înregistrate, certificatele de înregistrare a desenelor și modelelor industriale eliberate și desenele și modelele industriale reînnoite prin procedura națională se publică în prezenta Secțiune.

Desenele și modelele industriale înregistrate și reînnoite conform Aranjamentului de la Haga, la care Republica Moldova este parte, se publică în Buletinul de Desene și Modele Internaționale ("Bulletin des dessins et modes internationaux / International Designs Bulletin / Boletín de Dibujos y Modelos Internacionales"). Buletinul include atât datele bibliografice în limbile franceză, engleză și spaniolă, cât și reproducerea desenelor și modelelor industriale înregistrate și este expus pe Internet pe site-ul OMPI, accesibil publicului. În BOPI se publică listele acestor desene și modele industriale înregistrate în Republica Moldova, aranjate în ordinea numerelor de înregistrare internațională și a claselor CIDMI, precum și ale celor reînnoite în Republica Moldova, aranjate în ordinea numerelor de înregistrare internațională.

Ponderea semantică a părții verbale ce se conține în desenele sau modelele industriale nu se protejează.

Legal protection of industrial designs in the Republic of Moldova is provided in the mode established by Law No. 161-XVI of July 12, 2007 on the Protection of Industrial Designs.

The industrial design application shall be filed with the AGEPI, in person or through a representative, by the person to whom the right to the industrial design belongs. The application shall contain the documents provided for in Art. 32(1), (2) of the Law.

Data on filed industrial design applications, registered industrial designs, issued industrial design registration certificates, and industrial designs renewed under the national procedure shall be published in this Section.

Industrial designs registered and renewed under the Hague Agreement, to which the Republic of Moldova is party, shall be published in the Bulletin des dessins et modes internationaux / International Designs Bulletin / Boletín de Dibujos y Modelos Internacionales. The Bulletin comprises both bibliographic data in French, English and Spanish and registered industrial design reproductions and is exposed over the Internet on the WIPO site, accessible to the public. In BOPI shall be published the lists of industrial designs registered in the Republic of Moldova, arranged in the order of international registration numbers and ICID classes, as well as of those renewed in the Republic of Moldova, arranged in the order of international registration numbers.

The semantic portion of the verbal part contained in the industrial designs is not protected.

**CODURILE INID PENTRU IDENTIFICAREA DATELOR BIBLIOGRAFICE
REFERITOARE LA DESENE ȘI MODELE INDUSTRIALE, CONFORM NORMEI ST. 80 OMPI**

**LIST OF INID CODES CONCERNING BIBLIOGRAPHIC DATA RELATING
TO INDUSTRIAL DESIGNS, ACCORDING TO WIPO STANDARD ST. 80**

- (11) Numărul certificatului**
Number of the certificate
- (15) Data înregistrării**
Date of the registration
- (18) Data prevăzută de expirare a termenului de valabilitate a înregistrării**
Expected expiration date of the registration
- (20) Numărul desenului și modelului industrial**
Number of the industrial design
- (21) Numărul de depozit**
Number of the application
- (22) Data de depozit**
Date of filing of the application
- (23) Data priorității de expunere**
Date of the exhibition priority
- (28) Numărul de desene și modele industriale**
Number of industrial designs
- (30) Date referitoare la prioritate conform Convenției de la Paris**
Data relating to priority under the Paris Convention
- (31) Numărul cererii prioritare**
Number of the priority application
- (32) Data de depozit a cererii prioritare**
Date of filing of the priority application
- (33) Țara cererii prioritare, codul conform normei ST. 3 OMPI**
Country of the priority application, code according to WIPO Standard ST. 3
- (43) Data publicării cererii de înregistrare a desenului și modelului industrial**
Date of publication of the application for the registration of the industrial design
- (44) Data publicării hotărârii de înregistrare a desenului și modelului industrial**
Date of publication of the decision on registration of the industrial design
- (45) Data eliberării certificatului**
Date of issuance of the certificate
- (46) Data de expirare a termenului de amânare a publicării**
Date of expiration of deferment
- (51) Clasificarea internațională a desenelor și modelelor industriale (clasa și subclasa Clasificării de la Locarno)**
International Classification for Industrial Designs (classes and subclasses of the Locarno Classification)
- (54) Indicarea produsului**
Designation of product
- (55) Reprezentarea desenului și modelului industrial**
Reproduction of the industrial design
- (57) Culorile revendicate**
Indication of colors claimed

- (62) Numărul cererii divizionare
Number of the divisional application
- (71) Numele/denumirea și adresa solicitantului (solicitanților), codul țării conform normei ST. 3 OMPI
Name and address of the applicant(s), code of the country according to WIPO Standard ST. 3
- (72) Numele autorului (autorilor), codul țării conform normei ST. 3 OMPI
Name of the author(s), code of the country according to WIPO Standard ST. 3
- (73) Numele/denumirea și adresa titularului (titularilor), codul țării conform normei ST. 3 OMPI
Name and address of the owner(s), code of the country according to WIPO Standard ST. 3
- (74) Numele mandatarului autorizat
Name of the patent attorney
- (80) Datele de depozit internațional conform Aranjamentului de la Haga
Data related to the international registration of industrial designs under the Hague Agreement

**CODURILE OMPI PENTRU CODIFICAREA TITLURILOR INFORMAȚIILOR
REFERITOARE LA DESENE ȘI MODELE INDUSTRIALE, PUBLICATE
ÎN BULETINUL OFICIAL DE PROPRIETATE INDUSTRIALĂ CONFORM NORMEI ST. 17**

**WIPO CODES ON CODING OF HEADINGS OF ANNOUNCEMENTS CONCERNING
INDUSTRIAL DESIGNS PUBLISHED IN THE OFFICIAL BULLETIN OF INDUSTRIAL
PROPERTY IN ACCORDANCE WITH THE STANDARD ST. 17**

- BA1L** Cereri de înregistrare a desenelor și modelelor industriale publicate
Applications for the registration of published industrial designs
- BA1L** Lista cererilor de înregistrare a desenelor și modelelor industriale publicate, aranjate în ordinea numerelor de înregistrare (semestrial)
List of published applications for the registration of published industrial designs, grouped in accordance with the numerical index (half-yearly)
- BA1L** Lista cererilor de înregistrare a desenelor și modelelor industriale publicate, aranjate în ordinea claselor CIDMI (semestrial)
List of published applications for the registration of published industrial designs, grouped in accordance with the ICID classes (half-yearly)
- FF4L** Lista desenelor și modelelor industriale înregistrate
List of registered industrial designs
- FF4L** Lista desenelor și modelelor industriale înregistrate, aranjate în ordinea numerelor de înregistrare (semestrial)
List of registered industrial designs, grouped according to the numerical index (half-yearly)
- FF4L** Lista desenelor și modelelor industriale înregistrate, aranjate în ordinea claselor CIDMI (semestrial)
List of registered industrial designs, grouped in accordance with the ICID classes (half-yearly)
- FA9L** Lista desenelor și modelelor industriale retrase
List of withdrawn industrial designs
- FC9L** Lista desenelor și modelelor industriale respinse
List of refused industrial designs
- FG4L** Lista certificatelor de înregistrare a desenelor și modelelor industriale eliberate
List of issued industrial design certificates

- FG4L** Lista desenelor și modelelor industriale înregistrate conform Aranjamentului de la Haga, aranjate în ordinea numerelor de înregistrare internațională (lunar, semestrial)
List of industrial designs registered under the Hague Agreement, grouped in accordance with international numerical index (monthly, half-yearly)
- FG4L** Lista desenelor și modelelor industriale înregistrate conform Aranjamentului de la Haga, aranjate în ordinea claselor CIDMI (lunar, semestrial)
List of industrial designs registered under the Hague Agreement, grouped in accordance with the ICID classes (monthly, half-yearly)
- ND4L** Lista desenelor și modelelor industriale reînnoite
List of renewed industrial designs
- ND4L** Lista desenelor și modelelor industriale reînnoite conform Aranjamentului de la Haga
List of industrial designs renewed under the Hague Agreement
- MG4L** Lista titularilor decăzuți din drepturi prin neachitarea taxelor de eliberare a certificatelor de înregistrare a desenelor și modelelor industriale
List of owners deprived of rights by non-payment of fees for issuance of industrial design registration certificates
- MK4L** Lista certificatelor de înregistrare a desenelor și modelelor industriale al căror termen de valabilitate a expirat (inclusiv termenul de grație)
List of industrial design certificates the term of validity of which has expired (including the grace period)
- NF4L** Lista certificatelor de înregistrare a desenelor și modelelor industriale revalidate
List of revalidated industrial design certificates

BA1L Cereri de înregistrare a desenelor și modelelor industriale / Applications for registration of industrial designs

Orice persoană interesată are dreptul să depună la AGEPI opoziții sau observații motivate împotriva înregistrării desenelor sau modelelor industriale în termen de 3 luni de la data publicării acestor cereri în BOPI, dacă este îndeplinită cel puțin una din condițiile prevăzute la art. 26(1) din Legea nr. 161-XVI din 12 iulie 2007 privind protecția desenelor și modelelor industriale.

Cererile de înregistrare a desenelor/modelelor industriale se publică în BOPI în ordinea claselor conform Clasificării de la Locarno.

Any person concerned may file with the AGEPI reasoned oppositions or observations against registration of industrial designs within 3 months following the date of publication of those applications in BOPI, if at least one of the conditions set forth in Art. 26(1) of the Law No. 161-XVI of July 12, 2007 on the Protection of Industrial Designs has been met.

The applications for registration of the industrial designs shall be published in BOPI in the order of classes in accordance with the Locarno Classification.

(51) **LOC (9) Cl. 02-01**

(21) f 2015 0057

(22) 2015.06.11

(28) 1

(71)(72) MÎRZA Ghenadie, MD

Str. Alecu Russo nr. 55, ap. 292,

MD-2044, Chişinău, Republica Moldova

(54) **Lenjerie intimă**

(55)

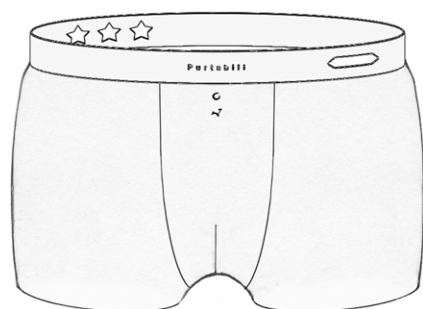
Remarcă: ponderea semantică a părții verbale nu se protejează.

1.1

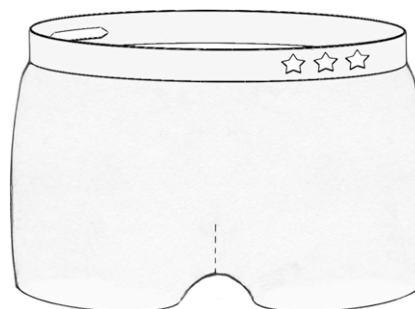

1.2

(51) **LOC (9) Cl. 09-01**

(21) f 2015 0032

(22) 2015.04.07

(28) 1

(71) DRAGNEV Igor, MD

Str. Mihai Eminescu nr. 40, ap. 4,

MD-2012, Chişinău, Republica Moldova

(54) **Butelie**

(55)

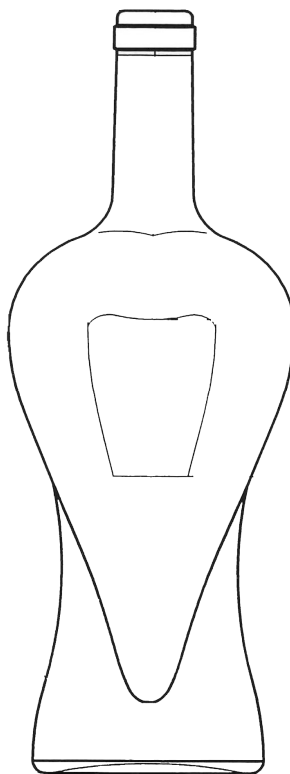

1.1

(21) f 2015 0032

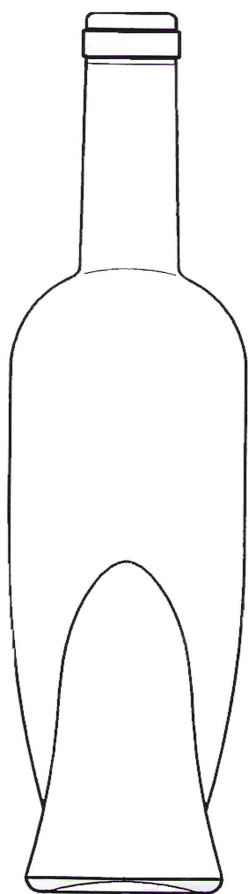

1.2

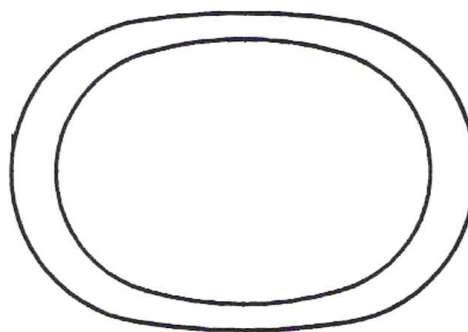

1.3

(51) **LOC (9) Cl. 11-02**

(21) f 2015 0047

(22) 2015.05.12

(28) 24

(71)(72) GÎRBU Anatolie, MD

Str. Vasile Alecsandri nr. 4, MD-2091,
Revaca, Chişinău, Republica Moldova

(54) **Suvenire**

(55)

Remarcă: ponderea semantică a părții verbale nu se protejează.

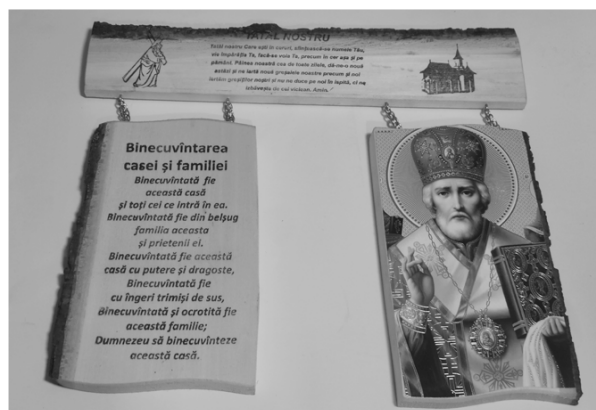

(21) f 2015 0047



2



3



4

(21) f 2015 0047



5



6



7



8

(21) f 2015 0047



12



13



14

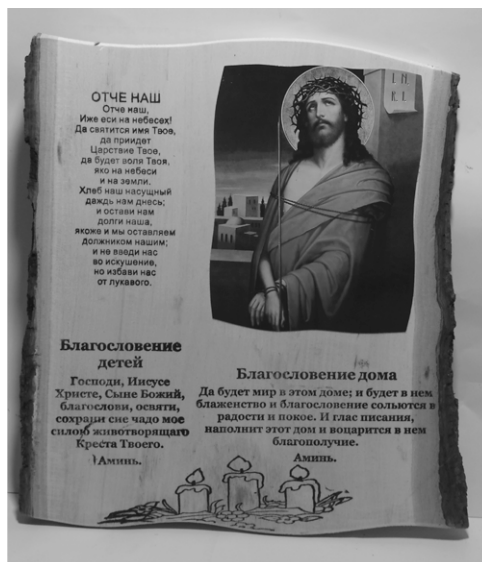

15

(21) f 2015 0047



23

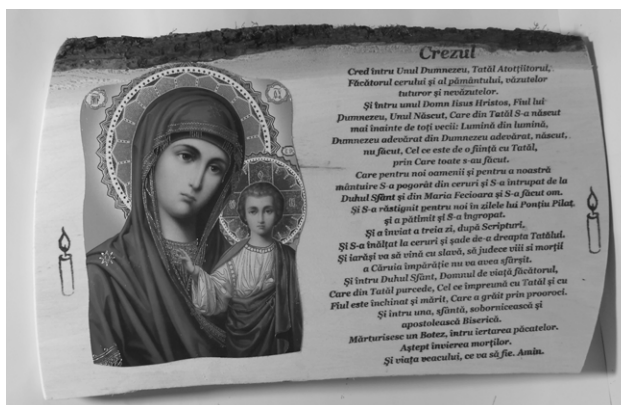

24

(51) **LOC (9) CI. 32-00**

(21) f 2015 0041

(22) 2015.05.12

(28) 4

(57) Culi revendicate:

modelul 1 - alb, gri, galben;

modelul 2 - gri, zmeuriu, albastru de diferite

nuanțe, negru, maro - deschis, alb

(71)(72) **DÎRȚU Mihai, MD**Str. Ion Inculeț nr.70, MD-2025, Chișinău,
Republica Moldova**DÎRȚU Mihai, MD**Str. Ion Inculeț nr.70, MD-2025, Chișinău,
Republica Moldova(74) **COȘNEANU Elena**(54) **Logotipuri, imagini grafice**

(55)

Remarcă: ponderea semantică a părții verbale nu se protejează.

1

(21) f 2015 0041



2



3



4

FF4L Lista desenelor și modelelor industriale înregistrate

Se publică următoarele date: numărul curent, numărul certificatului, data înregistrării, data prevăzută de expirare a termenului de valabilitate a înregistrării, numărul de depozit, data de depozit, clasele conform CIDMI, numărul de desene și modele industriale, titularul, codul țării conform normei ST.3 OMPI, numărul BOPI în care a fost publicată cererea

Nr. crt.	(11) Nr. certificatului	(15) Data înregistrării	(18) Valabilitate	(21) Nr. de depozit	(22) Data de depozit	(51) Clase	(28)(20) Nr. de desene și modele industriale	(73) Titular, cod ST.3 OMPI	(43) Nr. BOPI
1	1632	2015.06.19	2019.09.09	f 2014 0056	2014.09.09	09-03	1	HORN S.R.L., FIRMĂ COMERCIALĂ DE PRODUCȚIE, MD Str. Transnistria nr. 16, MD-2036, Chișinău, Republica Moldova	1/2015
2	1633	2015.06.19	2019.09.09	f 2014 0057	2014.09.09	09-03	1	HORN S.R.L., FIRMĂ COMERCIALĂ DE PRODUCȚIE, MD Str. Transnistria nr. 16, MD-2036, Chișinău, Republica Moldova	1/2015
3	1634	2015.06.30	2019.11.12	f 2014 0071	2014.11.12	23-03	1	ORLENCO Andrei, MD Str. Petru Zadnipru nr. 2, ap. 19, MD-2044, Chișinău, Republica Moldova	12/2014
4	1635	2015.06.30	2019.10.20	f 2014 0067	2014.10.20	32-00	1	TODICAMP S.R.L., MD Str. Nicolai Dimo nr. 25, ap. 49, MD-2045, Chișinău, Republica Moldova	12/2014

FG4L Lista certificatelor de înregistrare a desenelor și modelelor industriale eliberate în iunie 2015

Se publică următoarele date: numărul curent, numărul certificatului, clasele conform CIDMI, numărul de depozit, data de depozit, numărul de desene și modele industriale, titularul, codul țării conform normei ST.3 OMPI, numărul BOPI în care a fost publicată înregistrarea

Nr. crt.	(11) Nr. certificatului	(51) Clase	(21) Nr. de depozit	(22) Data de depozit	(28) Nr. de desene și modele industriale	(73) Titular, cod ST.3 OMPI	(44) Nr. BOPI
1	1620	19-08	f 2013 0113	22.11.2013	5	OTKRYTOE AKCIONERNOE OBSHCHESTVO SLAKON, RU	4/2015

ND4L Lista desenelor și modelelor industriale reînnoite

Se publică următoarele date: numărul curent, numărul certificatului, data expirării termenului de reînnoire, numărul de depozit, data de depozit, clasele conform CIDMI, numărul de desene și modele industriale reînnoite, titularul și adresa, codul țării conform normei ST.3 OMPI, numărul BOPI în care a fost publicată înregistrarea

Nr. crt.	(11) Nr. certifica- tului	(18) Data expirării reînnoirii	(21) Nr. de depozit	(22) Data de depozit	(51) Clase	(28)(20) Nr. de desene și modele industriale reînnoite	(73) Titularul și adresa, cod ST.3 OMPI	(44)(45) Nr. BOPI
1	1236	2019.07.30	f 2009 0056	2009.07.30	09-05; 19-08	3	LAFARGE, FR 61 rue des Belles Feuilles, 75116 Paris, Franța	1/2010 6/2010 9/2010

FG4L Lista desenelor și modelelor industriale înregistrate în Republica Moldova conform Aranjamentului de la Haga, aranjate în ordinea numerelor de înregistrare internațională

Se publică următoarele date: numărul curent, numărul înregistrării internaționale, data înregistrării internaționale, data priorității, titularul, codul țării conform normei ST.3 OMPI, denumirea desenului și modelului industrial, clasele conform CIDMI, numărul de desene și modele industriale, data prevăzută de expirare a termenului de valabilitate a înregistrării, numărul Buletinului de Desene și Modele Internaționale (IDB) în care a fost publicată cererea de înregistrare

Nr. crt.	(11) Nr. înregistrării	(15) Data înregistrării (23)(30) Prioritate	(73) Titular, cod ST.3 OMPI	(54) Denumirea desenului și modelului industrial	(51) Clase	(28)(20) Nr. de desene și modele industriale	(18) Valabilitate	Nr. IDB
1	2	3	4	5	6	7	8	9
1	DM/083572	2014.05.09	SWATCH AG (SWATCH SA) (SWATCH LTD.), CH	Ceas de mână / Wristwatch / Montre- bracelet	10-02	1	2019.05.09	45/2014
2	DM/083574	2014.05.09	SWATCH AG (SWATCH SA) (SWATCH LTD.), CH	Ceas de mână / Wristwatch / Montre- bracelet	10-02	1	2019.05.09	45/2014
3	DM/083580	2014.05.09	SWATCH AG (SWATCH SA) (SWATCH LTD.), CH	Ceas de mână / Wristwatch / Montre- bracelet	10-02	1	2019.05.09	45/2014
4	DM/083655	2014.05.22	THE SWATCH GROUP MANAGEMENT SERVICES AG (THE SWATCH GROUP MANAGEMENT SERVICES SA) (THE SWATCH GROUP MANAGEMENT SERVICES LTD.), CH	Ceasuri / Watches / Montres	10-02	2	2019.05.22	47/2014

1	2	3	4	5	6	7	8	9
5	DM/083682	2014.05.26	SWATCH AG (SWATCH SA) (SWATCH LTD.), CH	Ceas de mână / Wristwatch / Montre- bracelet	10-02	1	2019.05.26	47/2014
6	DM/083733	2014.06.03	SWATCH AG (SWATCH SA) (SWATCH LTD.), CH	Ceas de mână / Wristwatch / Montre- bracelet	10-02	1	2019.06.03	48/2014
7	DM/083742	2014.06.06 2013.12.16, 140309, CH	SELETRON SYSTEMS AG, CH	Echipamente de procesare a datelor / Data processing equipment / Équipements de traitement de données	14-02	5	2019.06.06	49/2014
8	DM/083745	2014.06.06	SLOBODAN RAJIC, HR	Elemente de trecere la nivel / Elements for level crossing / Éléments pour passages à niveau	25-01	3	2019.06.06	49/2014
9	DM/083893	2014.06.27	SWATCH AG (SWATCH SA) (SWATCH LTD.), CH	Ceas de mână / Wristwatch / Montre- bracelet	10-02	1	2019.06.27	52/2014
10	DM/084039	2014.07.18	SWATCH AG (SWATCH SA) (SWATCH LTD.), CH	Ceasuri de mână / Wristwatches / Montres- bracelets	10-02	4	2019.07.18	3/2015
11	DM/084338	2014.09.03	MARBET SPÓLKA Z O.O. , PL	Căptușeli decorative pentru pereți / Decorative wall coverings / Revêtements muraux décoratifs	25-01	5	2019.09.03	9/2015
12	DM/084748	2014.07.21 2013.11.11, 51. Medunarodni sajam namjestaja, opreme i, Belgrade, RS; 2014.02.04, Furniture Fair, Stockholm 2, SE; 2014.01.13, IMM Cologne, Cologne, DE; 2014.01.24, Maison&Objet Paris, Paris, FR; 2014.04.08, Salone del Mobile, Milan, IT; 2014.03.08, Wohnen&Interieur, Wien, AT 2014.01.23, D20140012A, HR	KVADRA D.O.O. ZA PROIZVODNJU, TRGOVINU I USLUGE, HR	Canapea rotativă; fotoliu rotativ / Rotating sofa; rotating armchair / Canapé pivotant; fauteuil pivotant	06-01	2	2019.07.21	44/2014
13	DM/084888	2014.10.30 2014.05.17, 402014001202, DE; 2014.06.25, 002490201, EM	TOMIL S.R.O., CZ	Ambalaj de dozare unitară pentru agenți de spălare sau de curățare / Portion packages for washing or cleaning agents / Emballages à doses unitaires pour agents de lavage ou de nettoyage	09-03	2	2019.10.30	47/2014
14	DM/084912	2014.11.18 2014.09.18, 002540674, EM	INTERSNACK GROUP GMBH & CO. KG, DE	Cracker / Cracker / Biscuit sale	01-01	1	2019.11.18	47/2014

1	2	3	4	5	6	7	8	9
15	DM/084924	2014.11.25 2014.06.04, 002476267-0001, EM	SMART FLOWER ENERGY TECHNOLOGY GMBH, AT	Modul de energie solară / Solar power module / Module à énergie solaire	13-99	1	2019.11.25	48/2014
16	DM/084999	2014.08.14	IMAGO TECHMEDIA LIMITED, GB	Logouri / Logos / Logos	32-00	4	2019.08.14	49/2014
17	DM/085061	2014.12.05 2014.06.09, 002478750, EM	ALUDESIGN S.P.A., IT	Dispozitiv tubular de asigurare / Tube-style belay device / Dispositif d'assurance tubulaire	21-02	1	2019.12.05	50/2014
18	DM/085068	2014.12.10	FRIESLAND BRANDS B.V., NL	Butelii / Bottles / Bouteilles	09-01	2	2019.12.10	51/2014
19	DM/085197	2014.03.07	YORULMAZER, RAFET EREN, TR	Complex imobiliar / Building complex / Complexe immobilier	25-03	1	2019.03.07	52/2014
20	DM/085229	2014.12.18 2014.07.28, 002510297, EM	INTERSNACK GROUP GMBH & CO. KG, DE	Crackers / Crackers / Crackers	01-01	2	2019.12.18	1/2015
21	DM/085243	2014.11.18 2014.05.23, BS2014O000025, IT	MONTEVERDI S.R.L., IT	Tăvi alimentare / Food trays / Barquettes alimentaires	09-03	6	2019.11.18	1/2015
22	DM/085250	2014.11.19 2014.08.25, 2014/05937, TR	HALIT ERGENÇ, TR	Difuzoare / Loudspeakers / Haut-parleurs	14-01	3	2019.11.19	1/2015
23	DM/085307	2014.10.20	ITALGELATINE S.P.A., IT	Produse de cofetărie / Confectionery products / Produits de confiserie	01-01	8	2019.10.20	16/2015
24	DM/085345	2015.01.12 2014.11.16, Equip'Hotel, Paris, FR	BHS TABLETOP AG, DE	Cană; farfurie ovală plată; saltieră; farfurie [veselă]; farfurie; farfurioară / Cup; flat oval plate; salad bowl; plate [dishes]; plate; saucer / Tasse; assiette plate ovale; saladier; assiette [vaisselle]; assiette; soucoupe	07-01	6	2020.01.12	4/2015
25	DM/085390	2015.01.16 2014.07.16, 002503375-0001, EM; 2014.07.16, 002503375-0002, EM; 2014.07.16, 002503375-0003, EM; 2014.07.16, 002503375-0004, EM; 2014.07.16, 002503375-0005, EM; 2014.07.16, 002503375-0006, EM	FREUDENBER G SE, DE	Motive grafice [bidimensionale] / Graphic designs [two-dimensional] / Motifs graphiques [bidimensionnels]	32-00	6	2020.01.16	4/2015

FG4L Lista desenelor și modelelor industriale înregistrate în Republica Moldova conform Aranjamentului de la Haga, aranjate în ordinea claselor CIDMI

Se publică următoarele date: clasele, numărul înregistrării internaționale, data înregistrării internaționale, data priorității, titularul, codul țării conform normei ST.3 OMPI, denumirea desenului și modelului industrial, numărul de desene și modele industriale, data prevăzută de expirare a termenului de valabilitate a înregistrării, numărul Buletinului de Desene și Modele Internaționale (IDB) în care a fost publicată cererea de înregistrare

(51) Clase	(11) Nr. înregistrării	(15) Data înregistrării (23)(30) Prioritate	(73) Titular, cod ST.3 OMPI	(54) Denumirea desenului și modelului industrial	(28) Nr. de desene și modele industriale	(18) Valabilitate	Nr. IDB
1	2	3	4	5	6	7	8
01-01	DM/084912	2014.11.18 2014.09.18, 002540674, EM	INTERSNACK GROUP GMBH & CO. KG, DE	Cracker / Cracker / Biscuit sale	1	2019.11.18	47/2014
01-01	DM/085229	2014.12.18 2014.07.28, 002510297, EM	INTERSNACK GROUP GMBH & CO. KG, DE	Crackers / Crackers / Crackers	2	2019.12.18	1/2015
01-01	DM/085307	2014.10.20	ITALGELATINE S.P.A., IT	Produse de cofetărie / Confectionery products / Produits de confiserie	8	2019.10.20	16/2015
06-01	DM/084748	2014.07.21 2013.11.11, 51. Medunarodni sajam namjestaja, opreme i, Belgrade, RS; 2014.02.04, Furniture Fair, Stockholm 2, SE; 2014.01.13, IMM Cologne, Cologne, DE; 2014.01.24, Maison&Objet Paris, Paris, FR; 2014.04.08, Salone del Mobile, Milan, IT; 2014.03.08, Wohnen&Interieur, Wien, AT 2014.01.23, D20140012A, HR	KVADRA D.O.O. ZA PROIZVODNJU, TRGOVINU I USLUGE, HR	Canapea rotativă; fotoliu rotativ / Rotating sofa; rotating armchair / Canapé pivotant; fauteuil pivotant	2	2019.07.21	44/2014
07-01	DM/085345	2015.01.12 2014.11.16, Equip'Hotel, Paris, FR	BHS TABLETOP AG, DE	Cană; farfurie ovală plată; saltieră; farfurie [veselă]; farfurie; farfurioară / Cup; flat oval plate; salad bowl; plate [dishes]; plate; saucer / Tasse; assiette plate ovale; saladier; assiette [vaisselle]; assiette; soucoupe	6	2020.01.12	4/2015
09-01	DM/085068	2014.12.10	FRIESLAND BRANDS B.V., NL	Butelii / Bottles / Bouteilles	2	2019.12.10	51/2014

1	2	3	4	5	6	7	8
09-03	DM/084888	2014.10.30 2014.05.17, 402014001202, DE; 2014.06.25, 002490201, EM	TOMIL S.R.O., CZ	Ambalaj de dozare unitară pentru agenți de spălare sau de curățare / Portion packages for washing or cleaning agents / Emballages à doses unitaires pour agents de lavage ou de nettoyage	2	2019.10.30	47/2014
09-03	DM/085243	2014.11.18 2014.05.23, BS2014O000025, IT	MONTEVERDI S.R.L., IT	Tăvi alimentare / Food trays / Barquettes alimentaires	6	2019.11.18	1/2015
10-02	DM/083572	2014.05.09	SWATCH AG (SWATCH SA) (SWATCH LTD.), CH	Ceas de mână / Wristwatch / Montre-bracelet	1	2019.05.09	45/2014
10-02	DM/083574	2014.05.09	SWATCH AG (SWATCH SA) (SWATCH LTD.), CH	Ceas de mână / Wristwatch / Montre-bracelet	1	2019.05.09	45/2014
10-02	DM/083580	2014.05.09	SWATCH AG (SWATCH SA) (SWATCH LTD.), CH	Ceas de mână / Wristwatch / Montre-bracelet	1	2019.05.09	45/2014
10-02	DM/083655	2014.05.22	THE SWATCH GROUP MANAGEMENT SERVICES AG (THE SWATCH GROUP MANAGEMENT SERVICES SA) (THE SWATCH GROUP MANAGEMENT SERVICES LTD.), CH	Ceasuri / Watches / Montres	2	2019.05.22	47/2014
10-02	DM/083682	2014.05.26	SWATCH AG (SWATCH SA) (SWATCH LTD.), CH	Ceas de mână / Wristwatch / Montre-bracelet	1	2019.05.26	47/2014
10-02	DM/083733	2014.06.03	SWATCH AG (SWATCH SA) (SWATCH LTD.), CH	Ceas de mână / Wristwatch / Montre-bracelet	1	2019.06.03	48/2014
10-02	DM/083893	2014.06.27	SWATCH AG (SWATCH SA) (SWATCH LTD.), CH	Ceas de mână / Wristwatch / Montre-bracelet	1	2019.06.27	52/2014
10-02	DM/084039	2014.07.18	SWATCH AG (SWATCH SA) (SWATCH LTD.), CH	Ceasuri de mână / Wristwatches / Montres-bracelets	4	2019.07.18	3/2015
13-99	DM/084924	2014.11.25 2014.06.04, 002476267-0001, EM	SMART FLOWER ENERGY TECHNOLOGY GMBH, AT	Modul de energie solară / Solar power module / Module à énergie solaire	1	2019.11.25	48/2014
14-01	DM/085250	2014.11.19 2014.08.25, 2014/05937, TR	HALIT ERGENÇ, TR	Difuzoare / Loudspeakers / Haut-parleurs	3	2019.11.19	1/2015
14-02	DM/083742	2014.06.06 2013.12.16, 140309, CH	SELETRON SYSTEMS AG, CH	Echipamente de procesare a datelor / Data processing equipment / Équipements de traitement de données	5	2019.06.06	49/2014
21-02	DM/085061	2014.12.05 2014.06.09, 002478750, EM	ALUDESIGN S.P.A., IT	Dispozitiv tubular de asigurare / Tube-style belay device / Dispositif d'assurage tubulaire	1	2019.12.05	50/2014

1	2	3	4	5	6	7	8
25-01	DM/083745	2014.06.06	SLOBODAN RAJIC, HR	Elemente de trecere la nivel / Elements for level crossing / Eléments pour passages à niveau	3	2019.06.06	49/2014
25-01	DM/084338	2014.09.03	MARBET SPÓLKA Z O.O. , PL	Căptușeli decorative pentru pereți / Decorative wall coverings / Revêtements muraux décoratifs	5	2019.09.03	9/2015
25-03	DM/085197	2014.03.07	YORULMAZER, RAFET EREN, TR	Complex imobiliar / Building complex / Complexe immobilier	1	2019.03.07	52/2014
32-00	DM/084999	2014.08.14	IMAGO TECHMEDIA LIMITED, GB	Logouri / Logos / Logos	4	2019.08.14	49/2014
32-00	DM/085390	2015.01.16 2014.07.16, 002503375-0001, EM; 2014.07.16, 002503375-0002, EM; 2014.07.16, 002503375-0003, EM; 2014.07.16, 002503375-0004, EM; 2014.07.16, 002503375-0005, EM; 2014.07.16, 002503375-0006, EM	FREUDENBERG SE, DE	Motive grafice [bidimensionale] / Graphic designs [two-dimensional] / Motifs graphiques [bidimensionnels]	6	2020.01.16	4/2015

ND4L Lista desenelor și modelelor industriale reînnoite în Republica Moldova conform Aranjamentului de la Haga, aranjate în ordinea numerelor de înregistrare internațională

Se publică următoarele date: numărul curent, numărul înregistrării internaționale, titularul, codul țării conform normei ST.3 OMPI, numărul de desene și modele industriale reînnoite (numărul desenului și modelului industrial reînnoit), data expirării reînnoirii, numărul BOPI în care a fost publicată înregistrarea internațională, numărul Buletinului de Desene și Modele Internaționale (IDB) în care a fost publicată reînnoirea

Nr. crt.	(11) Nr. înregistrării	(73) Titular, cod ST.3 OMPI	(28)(20) Nr. de desene și modele industriale reînnoite (nr. desenului și modelului industrial reînnoit)	(17) Data expirării reînnoirii	(44) Nr. BOPI	Nr. IDB
1	2	3	4	5	6	7
1	DM/033075	BSH HAUSGERÄTE GMBH, DE	5	2020.05.24(4R)	12/1997	22/2015
2	DM/033266	SONY OVERSEAS SAS, CH	10	2020.06.16(4R)	12/1997	25/2015
3	DM/035384	LVMH SWISS MANUFACTURES SA, CH	1	2020.05.26(4R)	12/1997	22/2015
4	DM/051994	MONTRÉS BREGUET SA, CH	1	2020.05.26(3R)	1/2001	22/2015
5	DM/052266	COSMOV S.P.A., IT	4	2020.06.13(3R)	1/2001	25/2015

1	2	3	4	5	6	7
6	DM/052889	DIOSNA DIERKS & SÖHNE GMBH, DE	1	2020.05.19(3R)	3/2001	22/2015
7	DM/054208	ERCO GMBH, DE	1(2)	2020.09.04(3R)	7/2001	25/2015
8	DM/066673	AMCOR GROUP GMBH, CH	2	2020.06.10(2R)	4/2006	24/2015
9	DM/066676	SWATCH AG (SWATCH SA) (SWATCH LTD.), CH	1	2020.06.17(2R)	11/2005	25/2015
10	DM/066688	SWATCH AG (SWATCH SA) (SWATCH LTD.), CH	2	2020.06.17(2R)	11/2005	25/2015
11	DM/066689	SWATCH AG (SWATCH SA) (SWATCH LTD.), CH	2	2020.06.17(2R)	11/2005	25/2015
12	DM/066690	SWATCH AG (SWATCH SA) (SWATCH LTD.), CH	2	2020.06.17(2R)	11/2005	25/2015
13	DM/066693	SWATCH AG (SWATCH SA) (SWATCH LTD.), CH	1	2020.06.17(2R)	11/2005	25/2015
14	DM/066695	SWATCH AG (SWATCH SA) (SWATCH LTD.), CH	1	2020.06.17(2R)	11/2005	25/2015
15	DM/066696	SWATCH AG (SWATCH SA) (SWATCH LTD.), CH	6	2020.06.17(2R)	11/2005	25/2015
16	DM/066697	SWATCH AG (SWATCH SA) (SWATCH LTD.), CH	1	2020.06.17(2R)	11/2005	25/2015
17	DM/066698	SWATCH AG (SWATCH SA) (SWATCH LTD.), CH	1	2020.06.17(2R)	11/2005	25/2015
18	DM/066699	SWATCH AG (SWATCH SA) (SWATCH LTD.), CH	2	2020.06.17(2R)	11/2005	25/2015
19	DM/066705	DAIMLER AG, DE	4	2020.05.26(2R)	3/2006	22/2015
20	DM/066710	SOCIÉTÉ DES PRODUITS NESTLÉ S.A., CH	1	2020.05.25(2R)	11/2005	22/2015
21	DM/066715	SWATCH AG (SWATCH S.A.) (SWATCH LTD.), CH	2	2020.05.31(2R)	11/2005	23/2015
22	DM/066722	SWATCH AG (SWATCH S.A.) (SWATCH LTD.), CH	1	2020.06.06(2R)	11/2005	24/2015
23	DM/066723	DAIMLER AG, DE	6	2020.06.03(2R)	4/2006	23/2015
24	DM/066725	SWATCH AG (SWATCH S.A.) (SWATCH LTD.), CH	1	2020.06.06(2R)	11/2005	24/2015
25	DM/066726	SWATCH AG (SWATCH S.A.) (SWATCH LTD.), CH	1	2020.06.06(2R)	11/2005	24/2015
26	DM/066728	SWATCH AG (SWATCH S.A.) (SWATCH LTD.), CH	3	2020.06.06(2R)	11/2005	24/2015
27	DM/066729	SWATCH AG (SWATCH S.A.) (SWATCH LTD.), CH	2	2020.06.06(2R)	11/2005	24/2015
28	DM/066730	SWATCH AG (SWATCH S.A.) (SWATCH LTD.), CH	1	2020.06.06(2R)	11/2005	24/2015
29	DM/066731	SWATCH AG (SWATCH S.A.) (SWATCH LTD.), CH	1	2020.06.06(2R)	11/2005	24/2015
30	DM/066732	SWATCH AG (SWATCH S.A.) (SWATCH LTD.), CH	2	2020.06.06(2R)	11/2005	24/2015
31	DM/066764	EL-BI ELEKTRIK ULUSLARARASI TICARET VE SANAYI ANONIM SIRKETI, TR	1	2020.05.24(2R)	11/2005	22/2015
32	DM/067126	SOREMARTEC S.A., LU	1	2020.06.15(2R)	4/2006	25/2015
33	DM/067273	HANSA METALLWERKE AG, DE	1(1)	2020.06.01(2R)	5/2006	23/2015
34	DM/073661	SWATCH AG (SWATCH SA) (SWATCH LTD), CH	10	2020.05.25(1R)	12/2010	22/2015
35	DM/073705	SWATCH AG (SWATCH SA) (SWATCH LTD.), CH	2	2020.06.10(1R)	1/2011	24/2015
36	DM/073708	MONTRES BREGUET S.A., CH	2	2020.06.09(1R)	1/2011	24/2015
37	DM/073936	MAKEL ELEKTRIK MALZEMELERI SANAYI VE TICARET ANONIM SIRKETI, TR	3	2020.05.26(1R)	2/2011	22/2015
38	DM/075426	MILONAS A GEORGIOS, GR	42	2020.06.30(1R)	11/2011	23/2015

VI

Modificări intervenite în statutul juridic al cererilor și titlurilor de protecție ale obiectelor de proprietate industrială / Amendments in the legal status of applications and titles of protection of industrial property objects

În prezenta Secțiune sunt publicate modificările intervenite în situația juridică a cererilor și titlurilor de protecție: modificări ale denumirilor solicitanților/titularilor, ale adreselor acestora; date despre cererile retrase, respinse, repuse în termenele omise; titluri de protecție anulate, revalidate; decăderi din drepturi; date privind contractele de cesiune, licență, gaj și franchising; lista eratelor.

In the present Section there are published amendments made in the legal status of applications and titles of protection: amendments of the applicants/rightowners names, addresses thereof; data on withdrawn, rejected, refiled in the omitted terms applications; cancelled, reinstated titles of protection; deprivations of rights; data on assignment, license, pledge and franchising agreements; errata.

Lista modificărilor

Se publică următoarele date: numărul curent, obiectul de proprietate industrială, numărul depozitului, numărul titlului de protecție, numărul BOPI, datele inițiale, datele modificate

Nr. crt.	OPI	Nr. depozit	Nr. titlului de protecție	Nr. BOPI	Date inițiale	Date modificate
1	2	3	4	5	6	7
1	Cerere de înregistrare a mărcii	036263	-	1/2015	(730) Str. Vasile Pogor nr. 24, MD-2051, Chișinău, Republica Moldova	(730) Str. A. Bernardazzi nr. 60, ap. 7, MD-2009, Chișinău, Republica Moldova
2	Cerere de înregistrare a mărcii	037005	-	6/2015	(730) VASDALI S.R.L., societate comercială, MD	(730) SIMPLEX-CO S.R.L., societate comercială, MD
3	Marcă	000882	2R 919	1/1995 4/2005 6/2014	(730) Williamson-Dickie Manufacturing Company, corporația statului Texas, US P.O. Box 1779, 319 Lipscomb, Fort Worth, Texas 76101, Statele Unite ale Americii	(730) Williamson-Dickie Manufacturing Company, corporația statului Delaware, US 319 Lipscomb St. Fort Worth, Texas 76104, Statele Unite ale Americii
4	Marcă	002940	R 1801	8/1995 4/2005	(730) SAKRETE, INCORPORATED, US CINCINNATI, OHIO, Statele Unite ale Americii	(730) SKI Holdings, Inc., US 4445 Kings Run Drive, Cincinnati, Ohio, 45232, Statele Unite ale Americii
5	Marcă	004268	R 4172	7/1996 12/1996 6/2000 7/2005	(730) 401 South Fourth Avenue, Suite 1800, Louisville, Kentucky 40202, Statele Unite ale Americii	(730) 2711 Centerville Road, Suite 300, Wilmington, Delaware 19808, Statele Unite ale Americii
6	Mărci	005089 005095 005096 005087 005088	R 4714 R 4715 R 4716 R 4837 R 4838	12/1996 7/1997 5/2006 1/1997 8/1997 5/2006	(730) Case, LLC, US	(730) CNH America LLC, US
7	Mărci	005089 005095 005096 005087 005088	R 4714 R 4715 R 4716 R 4837 R 4838	12/1996 7/1997 5/2006 1/1997 8/1997 5/2006	(730) CNH America LLC, US	(730) CNH Industrial America LLC, US
8	Mărci	006506 010327 010328	R 5741 R 8799 R 8800	3/1998 8/1998 7/2007 3/2002 8/2002 11/2011	(730) FI CBM Holdings N.V., GB	(730) CNH Industrial N.V., GB

1	2	3	4	5	6	7
9	Mărci	008723 008815 009250 009349	R 7235 R 7238 R 7919 R 10049	12/1999 5/2000 11/2009 12/2000 5/2001 9/2003 2/2004 8/2010 10/2010	(730) 2-6-21, Minami-aoyama, Minato-ku, Tokyo, 107-0062, Japonia	(730) 1-7-1 Konan, Minato-ku, Tokyo 108-0075, Japonia
10	Mărci	012705 012813 012703	R 10643 R 10670 R 10773	11/2003 6/2004 8/2013 11/2003 6/2004 6/2013 7/2013 12/2003 7/2004 7/2013 8/2013	(730) Publichne aktsionerne tovarystvo "Mondelez Ukraina", UA 28a Naberezhna Street, 42600, Trostyanets, Sumy region, Ucraina	(730) Pryvatne aktsionerne tovarystvo "Mondelez Ukraina", UA vul. Naberezhna, 28 A, Trostyanets, Sumska obl. 42600, Ucraina
11	Mărci	012739 030746 030747	R 11035 23719 23720	3/2004 9/2004 5/2013 4/2012 4/2013	(730) Aeroport Handling S.A., MD	(730) Aeroport Handling S.R.L., MD
12	Mărci	014748 014749	12253 12254	12/2004 5/2005	(730) INTERNATIONAL SAVE THE CHILDREN ALLIANCE, CH 44 Avenue Krieg CH-1211, Geneva 17, Elveția	(730) Save The Children Association, CH rue de la Coulouvrenière 29, 1204 Geneva, Elveția
13	Marcă	015375	12940	7/2005 12/2005	(730) INTELGRUP-COM S.R.L., MD Str. Independenței nr. 32, ap. 8A, MD-3100, Bălți, Republica Moldova	(730) BIOPETROL S.R.L., MD Str. Burebista nr. 17, MD-3100, Bălți, Republica Moldova
14	Marcă	016178	13519	12/2005 5/2006	(730) IUGINTERTRANS SATI, MD Str. Voczalinaia nr. 1, MD-7401, Taraclia, Republica Moldova	(730) IUGINTERTRANS S.A., MD Str. Voczalinaia nr. 28, MD-7401, Taraclia, Republica Moldova
15	Mărci	016213 016214	13540 13797	12/2005 5/2006 6/2010 3/2006 9/2006 6/2010	(730) Vul. Pavla Usenko 8, UA-02105, Kyiv, Ucraina	(730) Vul. Elektrykiv, 26/9, UA-04176, Kyiv, Ucraina
16	Marcă	016636	13884	3/2006 8/2006	(730) Str. Grenoble nr. 193, MD-2043, Chișinău, Republica Moldova	(730) Str. Grenoble nr. 134, MD-2072, or. Codru, mun. Chișinău, Republica Moldova

MD - BOPI 7/2015

1	2	3	4	5	6	7
17	Marcă	016526	13904	1/2006 9/2006	(730) Str. Tudor Vladimirescu nr. 1, bloc 4, ap. 40, MD-2023, Chişinău, Republica Moldova	(730) Str. Industrială nr. 14/1, MD-2023, Chişinău, Republica Moldova
18	Mărci	016757 016758	R 14001 R 14002	3/2006 9/2006 4/2015 3/2006 9/2006 3/2012 4/2015	(730) Five Giralda Farms, Madison, New Jersey 07940, Statele Unite ale Americii	(730) 235 East 42nd Street, New York, NY 10017, Statele Unite ale Americii
19	Marcă	016124	14009	12/2005 10/2006	(730) Eurofarmaco S.A., întreprindere mixtă moldo-română, MD	(730) EUROFARMACO S.A., întreprindere cu capital străin, MD
20	Marcă	017081	14268	7/2006 12/2006	(730) Str. Academiei nr. 3, of. 344, MD-2028, Chişinău, Republica Moldova	(730) Şos. Hînceşti nr. 60/1, ap. (of.) 67, MD-2028, Chişinău, Republica Moldova
21	Marcă	020192	16000	9/2007 2/2008	(730) Public Joint Stock Company "Kraft Foods Ukraina", UA	(730) Publichne aktsionerne tovarystvo "Mondelez Ukraina", UA
22	Marcă	020192	16000	9/2007 2/2008	(730) Publichne aktsionerne tovarystvo "Mondelez Ukraina", UA 42600, Sumy region, City of Trostyanets, Naberezhna str. 28-A, Ucraina	(730) Pryvatne aktsionerne tovarystvo "Mondelez Ukraina", UA vul. Naberezhna, 28 A, Trostyanets, Sumska obl. 42600, Ucraina
23	Marcă	020296	16011	9/2007 2/2008	(730) NATUR BRAVO S.A., S.C., MD Str. Alexandru Lăpuşneanu nr. 16, MD-2004, Chişinău, Republica Moldova	(730) NATUR BRAVO S.A., întreprindere cu capital străin, MD Str. V. Alecsandri nr. 103/1, MD-2012, Chişinău, Republica Moldova
24	Marcă	023097	18939	1/2009 11/2009 2/2014	(730) CERAMICA S.A. IAŞI, RO	(730) BRIKSTON CONSTRUCTION SOLUTIONS S.A., RO
25	Marcă	024613	18954	2/2009 1/2010 4/2010 5/2010	(730) St. James Court, Great Park Road, Almondsbury Park, Bradley Stoke, Bristol, BS32 4QJ, Regatul Unit	(730) 3 More London Riverside, London SE1 2AQ, Regatul Unit
26	Marcă	023314	20430	11/2008 12/2010	(730) ELECTROMOTOR-SERVICE S.R.L., MD Str. Pădurii nr. 21/2, MD-2002, Chişinău, Republica Moldova	(730) VOLTA S.R.L., MD Str. Pădurii nr. 19, MD-2002, Chişinău, Republica Moldova

Lista contractelor de cesiune

Se publică următoarele date: numărul curent, obiectul de proprietate industrială, numărul și data depozitului, numărul titlului de protecție, numărul BOPI, date despre cedent, date despre cesionar, numărul și data înregistrării contractului

Nr. crt.	OPI	Nr. și data depozitului	Nr. titlului de protecție	Nr. BOPI	Date despre cedent	Date despre cesionar	Nr. și data înregistrării contractului
1	2	3	4	5	6	7	8
1	Cereri de înregistrare a mărcilor	033868 2013.10.18		12/2013	(730) AGROVIN BULBOACA S.A., MD Str. Dacia, MD-6512, Bulboaca, Anenii Noi, Republica Moldova	(730) CASTEL MIMI S.R.L., MD Str. Dacia nr. 1, MD-6512, Bulboaca, Anenii Noi, Republica Moldova	2469 2015.06.02
	Mărci	034005 2013.11.11		2/2014			
		005415 1996.04.26	R 6316	5/1997 4/1999 7/2006			
		014199 2004.02.11	R 11341	6/2004 11/2004 5/2014			
		016470 2005.03.16	13713	2/2006 7/2006			
		019303 2006.05.11	15654	6/2007 12/2007			
		021347 2007.06.11	16892	4/2008 9/2008			
		021328 2007.06.04	16989	5/2008 10/2008			
		024286 2008.09.24	18501	1/2009 9/2009			
		024285 2008.09.24	18506	12/2008 9/2009			
		025020 2009.02.20	19420	5/2009 3/2010			
		026502 2010.01.27	21595	4/2010 8/2011			
		029288 2011.05.31	22437	8/2011 4/2012			
		029289 2011.05.31	22546	8/2011 6/2012			
		030332 2011.12.08	23256	2/2012 12/2012			
		031091 2012.05.16	23852	6/2012 5/2013			
				9/2012			

		031609 2012.08.16	23993	6/2013			
		034224 2013.12.10.	25970	1/2014 10/2014			
		034004 2013.11.11	26101	1/2014 11/2014			
		033954 2013.11.01	26147	12/2013 11/2014			

Lista contractelor de licență

Se publică următoarele date: numărul curent, obiectul de proprietate industrială, numărul titlului de protecție, date despre licențiar, date despre licențiat, informații privind contractul de licență, numărul și data înregistrării contractului

Nr. crt.	OPI	Nr. și data depozitului	Nr. titlului de protecție	Nr. BOPI	Licențiar	Licențiat	Informații privind contractul de licență	Nr. și data înregistrării contractului
1	2	3	4	5	6	7	8	9
1	Mărci internaționale		IR 819768 IR 826545		EcoPharm Patent Management AG, CH Haldenstrasse 5, CH-6342 Baar, Switzerland	ООО "НТФФ "ПОЛИСАН", RU Ul. Salova, d. 72, cor. 2, lit. A, 192102, St-Petersburg, RU	1. Licență neexclusivă. 2. Termenul de acțiune al contractului – din data de 01.06.2015 pe perioada de valabilitate a mărcii. 3. Teritoriul de acțiune - Republica Moldova.	2464 2015.06.01
2	Brevet eurasiatic		EA 000382		EcoPharm Patent Management AG, CH Haldenstrasse 5, CH-6342 Baar, Switzerland	ООО "НТФФ "ПОЛИСАН", RU Ul. Salova, d. 72, cor. 2, lit. A, 192102, St-Petersburg, RU	1. Licență neexclusivă. 2. Termenul de acțiune al contractului – din data de 01.06.2015 pe perioada de valabilitate a brevetului. 3. Teritoriul de acțiune - Republica Moldova.	2465 2015.06.01
3	Brevet eurasiatic		EA 000879		EcoPharm Patent Management AG, CH Haldenstrasse 5, CH-6342 Baar, Switzerland	ООО "НТФФ "ПОЛИСАН", RU Ul. Salova, d. 72, cor. 2, lit. A, 192102, St-Petersburg, RU	1. Licență neexclusivă. 2. Termenul de acțiune al contractului – din data de 01.06.2015 pe perioada de valabilitate a brevetului. 3. Teritoriul de acțiune - Republica Moldova.	2466 2015.06.01
4	Brevet eurasiatic		EA 002462		EcoPharm Patent Management AG, CH Haldenstrasse 5, CH-6342 Baar, Switzerland	ООО "НТФФ "ПОЛИСАН", RU Ul. Salova, d. 72, cor. 2, lit. A, 192102, St-Petersburg, RU	1. Licență neexclusivă. 2. Termenul de acțiune al contractului – din data de 01.06.2015 pe perioada de valabilitate a brevetului. 3. Teritoriul de acțiune - Republica Moldova.	2467 2015.06.01

1	2	3	4	5	6	7	8	9
5	Brevet eurasiatic		EA 004686		EcoPharm Patent Management AG, CH Haldenstrasse 5, CH-6342 Baar, Switzerland	ООО "НТФФ "ПОЛИСАН", RU Ul. Salova, d. 72, cor. 2, lit. A, 192102, St-Petersburg, RU	1. Licență neexclusivă. 2. Termenul de acțiune al contractului – din data de 01.06.2015 pe perioada de valabilitate a brevetului. 3. Teritoriul de acțiune - Republica Moldova.	2468 2015.06.01
6	Mărci	032324 2012.12.19 032418 2013.01.11	24866 25868	3/2013 2/2014 5/2013 9/2014	URSUS BREWERIES S.A., RO Șos. Pipera nr. 43, Corp A, etajul 2, Sector 2, București, România	EFES VITANTA MOLDOVA BREWERY S.A., întreprindere mixtă, MD Str. Uzinelor nr. 167, MD-2023, Chișinău, Republica Moldova	1. Licență exclusivă. 2. Termenul de valabilitate al contractului - de la 05.01.2015 până la 05.01.2025, cu condiția prelungirii termenului de valabilitate a mărcii. 3. Teritoriul de acțiune - Republica Moldova.	2470 2015.06.04

FA9A Lista cererilor de brevet de invenție retrase

Se publică următoarele date: numărul curent, codul țării conform normei ST.3 OMPI, numărul depozitului, data depozitului, numărul BOPI în care a fost publicată cererea de brevet de invenție, data adoptării hotărârii de retragere a cererii, articolul din Legea nr.50-XVI/2008 în baza căruia a fost retrasă cererea

Nr. crt.	Cod ST.3 OMPI	(21) Nr. depozit	(22) Data depozit	(41) Nr. BOPI	Data retragerii	Art.
1	MD	a 2014 0020	2014.03.04	-	2015.05.20	art. 51(6)

FC9A Lista cererilor de brevet de invenție respinse

Se publică următoarele date: numărul curent, codul țării conform normei ST.3 OMPI, numărul depozitului, data depozitului, numărul BOPI în care a fost publicată cererea de brevet de invenție, data adoptării hotărârii de respingere a cererii, articolul din Legea nr. 50-XVI/2008 în baza căruia a fost respinsă cererea

Nr. crt.	Cod ST.3 OMPI	(21) Nr. depozit	(22) Data depozit	(41) Nr. BOPI	Data hotărârii de retragere	Art.
1	TR	a 2013 0068	2012.04.02	3/2014	2015.05.25	art. 8

**MM4A Lista brevetelor de invenție a căror valabilitate
a încetat înainte de termen prin neachitarea taxei
de menținere în vigoare a brevetului, conform art. 68
din Legea nr. 50-XVI/2008 (cu dreptul de restabilire)**

Se publică următoarele date: numărul curent, titularul și codul țării conform normei ST.3 OMPI,
numărul brevetului, numărul depozitului, data depozitului, data încetării valabilității

Nr. crt.	(73) Titular, cod ST.3 OMPI	(11) Nr. brevet	(21) Nr. depozit	(22) Data depozit	Data încetării valabilității
1	CEBAN Vasile, MD	1325	96-0377	1996.12.03	2014.12.03
2	PEEV Gheorghe, MD	3427	a 2005 0367	2005.12.07	2014.12.07
3	INSTITUTUL DE MICROBIOLOGIE ȘI BIOTEHNOLOGIE AL ACADEMIEI DE ȘTIINȚE Ă MOLDOVEI, MD	4044	a 2009 0130	2009.12.03	2014.12.03

**MM4A Lista brevetelor de invenție a căror valabilitate
a încetat înainte de termen prin neachitarea taxei
de menținere în vigoare a brevetului, conform art. 68
din Legea nr. 50-XVI/2008, pentru care termenul
de restabilire a expirat**

Se publică următoarele date: numărul curent, titularul și codul țării conform normei ST.3 OMPI,
numărul brevetului, numărul depozitului, data depozitului, data încetării valabilității

Nr. crt.	(73) Titular, cod ST.3 OMPI	(11) Nr. brevet	(21) Nr. depozit	(22) Data depozit	Data încetării valabilității
1	2	3	4	5	6
1	BAEV Oleg, MD; MATRUK Evdokia, MD; POLZICOVA Galina, MD	2429	a 2003 0029	2003.01.30	2014.01.30
2	BAEV Oleg, MD; VINOHODOVA Galina, MD; FROLOVA Janna, MD	2430	a 2003 0030	2003.01.30	2014.01.30
3	BAEV Oleg, MD; FROLOVA Janna, MD; MAKEEVA Svetlana, MD	2456	a 2003 0031	2003.01.30	2014.01.30
4	INSTITUTUL DE CHIMIE AL ACADEMIEI DE ȘTIINȚE A MOLDOVEI, MD; INSTITUTUL DE ECOLOGIE ȘI GEOGRAFIE AL ACADEMIEI DE ȘTIINȚE A MOLDOVEI, MD	3727	a 2008 0004	2008.01.09	2014.01.09
5	INSTITUTUL DE CHIMIE AL ACADEMIEI DE ȘTIINȚE A MOLDOVEI, MD; UNIVERSITATEA DE STAT DIN MOLDOVA, MD	3942	a 2009 0003	2009.01.22	2014.01.22
6	ȘCHILIOV Vladimir, MD	3950	a 2007 0006	2007.01.12	2014.01.12
7	ȘCHILIOV Vladimir, MD	3953	a 2007 0001	2007.01.05	2014.01.05
8	ȘCHILIOV Vladimir, MD	3958	a 2007 0015	2007.01.22	2014.01.22
9	ȘCHILIOV Vladimir, MD	3962	a 2007 0016	2007.01.22	2014.01.22
10	ȘCHILIOV Vladimir, MD; ȘCHILIOV Dumitru, MD	4135	a 2010 0009	2010.01.19	2014.01.19

1	2	3	4	5	6
11	ȘCHILIOV Vladimir, MD	4151	a 2010 0008	2010.01.19	2014.01.19
12	ȘCHILIOV Vladimir, MD	4152	a 2010 0010	2010.01.19	2014.01.19
13	ȘCHILIOV Vladimir, MD; MARTÎNIUC Nicolae, MD; ȘCHILIOV Dumitru, MD	4162	a 2011 0003	2011.01.03	2014.01.03
14	CEAPA Grigore, MD; ELISEI Constantin, MD	4175	a 2011 0011	2011.01.27	2014.01.27

FA9Y Lista cererilor de brevet de invenție de scurtă durată retrase

Se publică următoarele date: numărul curent, codul țării conform normei ST.3 OMPI, numărul depozitului, data depozitului, numărul BOPI în care a fost publicată cererea de brevet de invenție, data adoptării hotărârii de retragere a cererii, articolul din Legea nr.50-XVI/2008 în baza căruia a fost retrasă cererea

Nr. crt.	Cod ST.3 OMPI	(21) Nr. depozit	(22) Data depozit	(41) Nr. BOPI	Data hotărârii de retragere	Art.
1	MD	s 2014 0019	2014.02.06	-	2015.05.05	art. 51(6)
2	MD	s 2013 0120	2013.07.02	-	2015.05.19	art. 51(6)

FC9Y Lista cererilor de brevet de invenție de scurtă durată respinse

Se publică următoarele date: numărul curent, codul țării conform normei ST.3 OMPI, numărul depozitului, data depozitului, numărul BOPI în care a fost publicată cererea de brevet de invenție, data adoptării hotărârii de respingere a cererii, articolul din Legea nr.50-XVI/2008 în baza căruia a fost respinsă cererea

Nr. crt.	Cod ST.3 OMPI	(21) Nr. depozit	(22) Data depozit	(41) Nr. BOPI	Data hotărârii de respingere	Art.
1	MD	s 2013 0202	2013.11.29	-	2015.05.13	art. 11
2	MD	s 2014 0128	2014.10.07	-	2015.05.11	art. 11
3	MD	s 2014 0125	2014.09.25	-	2015.05.14	art. 11
4	MD	s 2014 0104	2014.08.07	-	2015.05.19	art. 12(2)
5	MD	s 2015 0038	2015.03.17	-	2015.05.29	art. 32
6	MD	s 2015 0028	2015.03.02	-	2015.05.29	art. 32

**MM9Y Lista brevetelor de invenție de scurtă durată
a căror valabilitate a încetat înainte de termen
prin neachitarea taxei de menținere în vigoare
a brevetului, conform art. 68 din Legea nr. 50-XVI/2008
(cu dreptul de restabilire)**

Se publică următoarele date: numărul curent, titularul și codul țării conform normei ST.3 OMPI,
numărul brevetului, numărul depozitului, data depozitului, data încetării valabilității

Nr. crt.	(73) Titular, cod ST.3 OMPI	(11) Nr. brevet	(21) Nr. depozit	(22) Data depozit	Data încetării valabilității
1	BALABAN GIDA SANAYI VE TIC. A.S., TR	316	s 2009 0206	2009.11.04	2014.11.04
2	INSTITUTUL DE FIZICĂ APLICATĂ AL ACADEMIEI DE ȘTIINȚE A MOLDOVEI, MD	172	s 2009 0207	2009.11.05	2014.11.05
3	RUDIC Valeriu, MD; CARAUȘ Vladimir, MD; MEREUȚĂ Ion, MD; CICALCHIN Serghei, MD	670	s 2012 0154	2012.11.06	2014.11.06
4	ȚURCANU Iulian, MD; ȚĂBĂRNĂ Gheorghe, MD; PALADE Valeriu, MD	610	s 2012 0155	2012.11.08	2014.11.08
5	CORCIMARU Ion, MD; ANGHELICI Gheorghe, MD; CRUDU Oleg, MD	655	s 2012 0156	2012.11.08	2014.11.08
6	ANGHELICI Gheorghe, MD; CORCIMARU Ion, MD; CRUDU Oleg, MD; PISARENCO Sergiu, MD; MORARU Viorel, MD	621	s 2012 0157	2012.11.08	2014.11.08
7	UNIVERSITATEA DE STAT DIN MOLDOVA, MD	167	s 2009 0211	2009.11.13	2014.11.13
8	PALADE Valeriu, MD; JUCOVSCI Constantiu, MD; CERNAT Victor, MD; ȚĂBĂRNĂ Gheorghe, MD; ȚURCANU Iulian, MD	654	s 2012 0167	2012.11.20	2014.11.20
9	PRIDA Ivan, MD	646	s 2012 0168	2012.11.22	2014.11.22
10	PRIDA Ivan, MD	647	s 2012 0169	2012.11.22	2014.11.22
11	UNIVERSITATEA DE STAT DIN MOLDOVA, MD	188	s 2009 0217	2009.11.23	2014.11.23
12	INSTITUTUL DE ENERGETICĂ AL ACADEMIEI DE ȘTIINȚE A MOLDOVEI, MD	362	s 2011 0028	2009.11.23	2014.11.23
13	VRABIE Sergiu, MD	205	s 2009 0220	2009.12.01	2014.12.01
14	VRABIE Sergiu, MD	232	s 2009 0221	2009.12.01	2014.12.01

**NF9Y Lista brevetelor de invenție
de scurtă durată revalidate**

Se publică următoarele date: numărul criteriului, numărul brevetului, data depozitului,
numele sau denumirea titularului, codul țării conform normei ST.3 OMPI,
data încetării valabilității

Nr. crt.	(11) Nr. brevet	(22) Data depozit	(73) Titularul	Data încetării valabilității
1	379	2010.10.19	ÎNȚREPRINDEREA DE CERCETARE ȘI PRODUCȚIE "MDR GRUP" S.R.L., MD	2014.10.19

ND4Y Lista brevetelor de invenție de scurtă durată al căror termen de valabilitate a fost prelungit

Se publică următoarele date: numărul curent, codul țării conform normei ST.3 OMPI, numărul brevetului, numărul depozitului, data depozitului, titularul, data expirării valabilității brevetului, data încetării termenului de valabilitate prelungit

Nr. crt.	(11) Nr. brevet	(21) Nr. depozit	(22) Data depozit	(73) Titular	Data expirării valabilității brevetului	(18) Data încetării termenului de valabilitate prelungit
1	254	s 2010 0007	2010.01.15	INSTITUTUL DE TEHNICĂ AGRICOLĂ "MECAGRO", MD	2016.01.15	2020.01.15
2	267	s 2009 0228	2009.12.12	SÎRBU Fiodor, MD	2015.12.12	2019.12.12

MM9E Lista brevetelor pentru soi de plantă a căror valabilitate a încetat înainte de termen prin neachitarea taxei de menținere în vigoare a brevetului, conform art. 59 din Legea nr. 39-XVI/2008, pentru care termenul de restabilire expirat

Se publică următoarele date: numărul curent, titularul și codul țării conform normei ST.3 OMPI, numărul brevetului, numărul depozitului, data depozitului, data publicării hotărârii de acordare a brevetului, data încetării valabilității

Nr. crt.	(73) Titular, cod ST.3 OMPI	(11) Nr. brevet	(21) Nr. depozit	(22) Data depozit	(45) Data publicării Hotărârii de acordare	Data încetării valabilității
1	INSTITUTUL DE GENETICĂ, FIZIOLOGIE ȘI PROTECȚIE A PLANTELOR AL ACADEMIEI DE ȘTIINȚE A MOLDOVEI, MD	54	v 2003 0081	2003.11.11	2009.12.31	2014.12.31
2	INSTITUTUL DE GENETICĂ, FIZIOLOGIE ȘI PROTECȚIE A PLANTELOR AL ACADEMIEI DE ȘTIINȚE A MOLDOVEI, MD	55	v 2003 0082	2003.11.11	2009.12.31	2014.12.31

Lista cererilor de înregistrare a mărcilor retrase

Se publică următoarele date: numărul curent, numărul de depozit, data de depozit, data retragerii cererii, motivele de retragere în conformitate cu Legea nr. 38-XVI/2008, numărul BOPI în care a fost publicată cererea de înregistrare a mărcii

Nr. crt.	(210) Nr. de depozit	(220) Data de depozit	Data retragerii	Motivele de retragere	(441) Nr. BOPI
1	2	3	4	5	6
1	031199	2012.06.04	2015.06.29	Art. 46	8/2013
2	031200	2012.06.04	2015.06.29	Art. 46	8/2013

MD - BOPI 7/2015

1	2	3	4	5	6
3	031989	2012.10.23	2015.06.25	Art. 46	1/2013
4	032534	2013.01.30	2015.06.29	Art. 46	5/2013
5	032643	2013.02.15	2015.06.25	Art. 46	4/2013
6	032976	2013.04.10	2015.06.02	Art. 46	9/2013
7	033254	2013.06.11	2015.06.29	Art. 46	10/2013
8	033442	2013.07.10	2015.06.02	Art. 46	9/2013
9	033446	2013.07.10	2015.06.02	Art. 46	9/2013
10	033568	2013.07.29	2015.06.25	Art. 46	10/2013
11	033604	2013.08.08	2015.06.29	Art. 46	12/2013
12	033660	2013.08.23	2015.06.25	Art. 46	11/2013
13	033722	2013.09.10	2015.06.29	Art. 46	12/2013
14	033765	2013.09.23	2015.06.02	Art. 46	11/2013
15	033871	2013.10.16	2015.06.25	Art. 46	12/2013
16	034133	2013.11.26	2015.06.25	Art. 46	4/2014
17	034150	2013.11.29	2015.06.02	Art. 46	3/2014
18	034151	2013.11.29	2015.06.25	Art. 46	4/2014
19	034193	2013.12.09	2015.06.29	Art. 46	4/2014
20	034194	2013.12.09	2015.06.29	Art. 46	4/2014
21	034210	2013.12.09	2015.06.29	Art. 46	4/2014
22	034211	2013.12.09	2015.06.29	Art. 46	4/2014
23	034212	2013.12.09	2015.06.29	Art. 46	4/2014
24	034213	2013.12.09	2015.06.29	Art. 46	4/2014
25	034223	2013.12.10	2015.06.25	Art. 46	1/2014
26	034235	2013.12.13	2015.06.25	Art. 46	2/2014
27	034285	2013.12.23	2015.06.25	Art. 46	4/2014
28	034286	2013.12.23	2015.06.25	Art. 46	4/2014
29	034287	2013.12.23	2015.06.25	Art. 46	4/2014
30	034301	2013.12.27	2015.06.25	Art. 46	4/2014
31	034302	2013.12.27	2015.06.29	Art. 46	4/2014
32	034372	2013.12.27	2015.06.29	Art. 46	4/2014
33	034374	2013.12.27	2015.06.29	Art. 46	4/2014
34	034375	2013.12.27	2015.06.29	Art. 46	4/2014
35	034378	2013.12.27	2015.06.25	Art. 46	4/2014
36	034379	2013.12.27	2015.06.25	Art. 46	4/2014
37	034391	2013.12.27	2015.06.25	Art. 46	4/2014
38	034422	2013.12.27	2015.06.25	Art. 46	4/2014
39	034488	2014.01.15	2015.06.25	Art. 46	3/2014
40	034496	2014.01.14	2015.06.25	Art. 46	3/2014
41	034501	2014.01.16	2015.06.25	Art. 46	3/2014
42	034502	2014.01.17	2015.06.25	Art. 46	3/2014
43	034524	2014.01.22	2015.06.02	Art. 44(1)	5/2014
44	034536	2014.01.23	2015.06.29	Art. 46	4/2014
45	034573	2014.02.04	2015.06.25	Art. 46	3/2014
46	034583	2014.01.29	2015.06.25	Art. 46	4/2014
47	034614	2014.02.06	2015.06.25	Art. 46	3/2014
48	034630	2014.02.14	2015.06.25	Art. 46	3/2014
49	034647	2014.02.17	2015.06.29	Art. 46	4/2014
50	034649	2014.02.17	2015.06.29	Art. 46	4/2014
51	036699	2015.03.16	2015.06.25	Art. 44(1)	4/2015
52	036700	2015.03.16	2015.06.25	Art. 44(1)	4/2015
53	036701	2015.03.16	2015.06.25	Art. 44(1)	4/2015
54	036735	2015.03.19	2015.06.25	Art. 44(1)	4/2015

Lista cererilor de înregistrare a mărcilor respinse

Se publică următoarele date: numărul curent, numărul de depozit, data de depozit, denumirea mărcii, solicitantul și codul țării conform normei ST.3 OMPI, data adoptării deciziei de respingere, numărul BOPI în care a fost publicată cererea de înregistrare a mărcii

Nr. crt.	(210) Nr. de depozit	(220) Data de depozit	(540) Reproducerea mărcii	(730) Solicitant, cod ST.3 OMPI	Data expedierii deciziei de respingere	(441) Nr. BOPI
1	035071	2014.05.08	DESHELI	P&F INVEST ML S.R.L., MD	2015.06.01	6/2014
2	035243	2014.06.10	CRAMA PURCARI	VINĂRIA PURCARI S.R.L., întreprindere mixtă, MD	2015.06.24	11/2014
3	035272	2014.06.13	D.C. DC D C	Diamond Quest Limited OMC Chambers, VG	2015.06.11	10/2014
4	035403	2014.07.07	MALIATKO MALYATKO	REAZANOVA Elena, MD	2015.06.24	9/2014
5	035476	2014.07.11	SPARTA GO	ZELINSCHI Valeriu, MD	2015.06.10	10/2014
6	035504	2014.07.16	CHIANTI BAR CUCINA VINO SALUMI	DND ATLANTIC S.R.L., societate comercială, MD	2015.06.11	9/2014
7	035505	2014.07.16	CAFE CAFE	DND ATLANTIC S.R.L., societate comercială, MD	2015.06.11	9/2014
8	035530	2014.07.25	DARWINOFF	BOIAR GRUP S.R.L., MD	2015.06.26	9/2014
9	035734	2014.09.09	EROU	PRIM-ALLIANCE S.R.L., MD	2015.06.24	10/2014
10	035762	2014.09.15	POȘTA NOUĂ	Tovarystvo z obmezhenoiu vidpovidalnistiu "NOVA POŠTA", UA	2015.06.01	10/2014
11	035823	2014.09.19	LA MĂMUCA PATISERIE COVRIGĂRIE	STROPȘA ALEXANDRA S.R.L., societate comercială, MD	2015.06.01	11/2014

Lista certificatelor de înregistrare a mărcilor al căror termen de valabilitate a expirat (inclusiv termenul de grație) conform art. 16 (1) din Legea nr. 38-XVI/2008

Se publică următoarele date: numărul curent, numărul de ordine al înregistrării, numărul de depozit, denumirea mărcii, data expirării valabilității, titularul și codul țării conform normei ST.3 OMPI

Nr. crt.	(111) Numărul de ordine al înregistrării	(210) Numărul de depozit	(540) Denumirea mărcii	(181/186) Data expirării valabilității	(730) Titular, cod ST.3 OMPI
1	2	3	4	5	6
1	R 2086	003365	PROSCAR	2014.12.07	Merck Sharp & Dohme Corp., US One Merck Drive, Whitehouse Station, New Jersey 08889, Statele Unite ale Americii
2	R 2087	003366	P	2014.12.07	Merck Sharp & Dohme Corp., US One Merck Drive, Whitehouse Station, New Jersey 08889, Statele Unite ale Americii
3	R 2088	003319	DEXION	2014.12.01	Aker Material Handling A/S, NO Fjordalleen 16, 0115 Oslo, Norvegia
4	R 2089	003362	Marcă figurativă	2014.12.07	MERIAL LLC, companie cu răspundere limitată organizată și existentă conform legilor statului Delaware, US 3239 Satellite Boulevard, Building 500, Duluth- Georgia 30096, Statele Unite ale Americii

1	2	3	4	5	6
5	R 2142	003453	INDOCID	2014.12.07	Merck Sharp & Dohme Corp., US One Merck Drive, Whitehouse Station, New Jersey 08889, Statele Unite ale Americii
6	R 2143	003454	IVOMEK	2014.12.07	MERIAL LLC, companie cu răspundere limitată organizată și existentă conform legilor statului Delaware, US 3239 Satellite Boulevard, Building 500, Duluth- Georgia 30096, Statele Unite ale Americii
7	R 2147	003463	NOROXIN	2014.12.07	Merck Sharp & Dohme Corp., US One Merck Drive, Whitehouse Station, New Jersey 08889, Statele Unite ale Americii
8	R 2152	003480	DUBONNET	2014.12.09	PERNOD RICARD, FR 12, Place des Etats-Unis, 75016 PARIS, Franța
9	R 2157	003496	AMBASSADEUR	2014.12.09	PERNOD RICARD, FR 12, Place des Etats-Unis, 75016 PARIS, Franța
10	R 2173	003555	EAGLE	2014.12.15	J. & P. COATS, LIMITED, GB 1 George Square, Glasgow G2 1AL, Scoția, Regatul Unit
11	R 2175	003557	CALYPSO	2014.12.15	J. & P. COATS, LIMITED, GB 1 George Square, Glasgow G2 1AL, Scoția, Regatul Unit
12	R 2188	003457	MEVACOR	2014.12.07	Merck Sharp & Dohme Corp., US One Merck Drive, Whitehouse Station, New Jersey 08889, Statele Unite ale Americii
13	R 2194	003481	CUSENIER	2014.12.09	PERNOD RICARD, FR 12, Place des Etats-Unis, 75016 PARIS, Franța
14	R 2195	003497	PERNOD 45 PERNOD FILS Qualité Supérieure	2014.12.09	PERNOD RICARD, FR 12, Place des Etats-Unis, 75016 PARIS, Franța
15	R 2262	003324	DEDICACE	2014.12.05	L'OREAL, société anonyme, FR 14, rue Royale, 75008, Paris, Franța
16	R 2269	003367	RENITEC	2014.12.07	Merck Sharp & Dohme Corp., US One Merck Drive, Whitehouse Station, New Jersey 08889, Statele Unite ale Americii
17	R 2270	003368	Marcă figurativă	2014.12.07	MERIAL LLC, companie cu răspundere limitată organizată și existentă conform legilor statului Delaware, US 3239 Satellite Boulevard, Building 500, Duluth- Georgia 30096, Statele Unite ale Americii
18	R 2271	003369	SINEMET	2014.12.07	Merck Sharp & Dohme Corp., US One Merck Drive, Whitehouse Station, New Jersey 08889, Statele Unite ale Americii
19	R 2273	003371	TIENAM	2014.12.07	Merck Sharp & Dohme Corp., US One Merck Drive, Whitehouse Station, New Jersey 08889, Statele Unite ale Americii
20	R 2279	003377	ZOCOR	2014.12.07	Merck Sharp & Dohme Corp., US One Merck Drive, Whitehouse Station, New Jersey 08889, Statele Unite ale Americii
21	R 2287	003385	Marcă figurativă	2014.12.07	MERIAL LLC, companie cu răspundere limitată organizată și existentă conform legilor statului Delaware, US 3239 Satellite Boulevard, Building 500, Duluth- Georgia 30096, Statele Unite ale Americii
22	R 2288	003387	COSMEGEN	2014.12.07	MERCK & CO., INC, US ONE MERCK DRIVE, WHITEHOUSE STATION, N.J. 08889-0100, Statele Unite ale Americii
23	R 2292	003392	FOSAMAX	2014.12.07	Merck Sharp & Dohme Corp., US One Merck Drive, Whitehouse Station, New Jersey 08889, Statele Unite ale Americii
24	R 2500	003671	LONITEN	2014.12.20	PHARMACIA & UPJOHN COMPANY LLC, US 100 Route 206, North Peapack, New Jersey, Statele Unite ale Americii
25	R 2502	003674	PREPIDIL	2014.12.20	PHARMACIA & UPJOHN COMPANY LLC, US 100 Route 206, North Peapack, New Jersey, Statele Unite ale Americii
26	R 2503	003675	PRESTAB	2014.12.20	PHARMACIA & UPJOHN COMPANY LLC, US 100 Route 206, North Peapack, New Jersey, Statele Unite ale Americii

1	2	3	4	5	6
27	R 2504	003676	PROSTIN	2014.12.20	PHARMACIA & UPJOHN COMPANY LLC, US 100 Route 206, North Peapack, New Jersey, Statele Unite ale Americii
28	R 2507	003680	SOLU-CORTEF	2014.12.20	PHARMACIA & UPJOHN COMPANY LLC, US 100 Route 206, North Peapack, New Jersey, Statele Unite ale Americii
29	R 2588	003602	Winston	2014.12.15	Japan Tobacco Inc., JP 2-2-1 Toranomom, Minato-ku, Tokyo, Japonia
30	R 2620	003661	B C BIOCHEMIE	2014.12.20	BIOCHEMIE GESELLSCHAFT M.B.H., AT A-6250, KUNDL, Austria
31	R 2621	003662	ANSAID	2014.12.20	PHARMACIA & UPJOHN COMPANY LLC, US 100 Route 206, North Peapack, New Jersey, Statele Unite ale Americii
32	R 2623	003664	COLESTID	2014.12.20	PHARMACIA & UPJOHN COMPANY LLC, US 100 Route 206, North Peapack, New Jersey, Statele Unite ale Americii
33	R 2625	003667	DEPO-PROVERA	2014.12.20	PHARMACIA & UPJOHN COMPANY LLC, US 100 Route 206, North Peapack, New Jersey, Statele Unite ale Americii
34	R 2661	003677	PROVERA	2014.12.20	PHARMACIA & UPJOHN COMPANY LLC, US 100 Route 206, North Peapack, New Jersey, Statele Unite ale Americii
35	R 2662	003681	TROBICIN	2014.12.20	PHARMACIA & UPJOHN COMPANY LLC, US 100 Route 206, North Peapack, New Jersey, Statele Unite ale Americii
36	R 2668	003833	MITAC	2014.12.28	Arysta LifeScience Corporation, JP 8-1 Akashi-cho, Chuo-ku, Tokyo, Japonia
37	R 2673	003838	TATTOO	2014.12.28	Bayer CropScience Limited, GB Hauxton, Cambridge CB2 5HU, Regatul Unit
38	R 2687	004009	Антелепсин	2014.12.30	AWD.pharma GmbH & Co. KG, DE Leipziger Strasse 7-13, D-01097 Dresden, Germania
39	R 2697	004021	Гемитон	2014.12.30	AWD.pharma GmbH & Co. KG, DE Leipziger Strasse 7-13, D-01097 Dresden, Germania
40	R 2702	004026	Оранил	2014.12.30	AWD.pharma GmbH & Co. KG, DE Leipziger Strasse 7-13, D-01097 Dresden, Germania
41	R 2704	004028	Протацин	2014.12.30	AWD.pharma GmbH & Co. KG, DE Leipziger Strasse 7-13, D-01097 Dresden, Germania
42	R 2705	004029	Радедорм	2014.12.30	AWD.pharma GmbH & Co. KG, DE Leipziger Strasse 7-13, D-01097 Dresden, Germania
43	R 2714	004045	Marcă figurativă	2014.12.30	SOCIÉTÉ DES PRODUITS NESTLÉ S.A., CH 1800 Vevey, Elveția
44	R 2725	003542	Winston	2014.12.14	Japan Tobacco Inc., JP 2-2-1 Toranomom, Minato-ku, Tokyo, Japonia
45	R 2726	003544	CAMEL	2014.12.14	Japan Tobacco Inc., JP 2-2-1 Toranomom, Minato-ku, Tokyo, Japonia
46	R 2727	003546	Marcă figurativă	2014.12.14	Japan Tobacco Inc., JP 2-2-1 Toranomom, Minato-ku, Tokyo, Japonia
47	R 2733	003651	POHL	2014.12.20	G. POHL-BOSKAMP GmbH & CO., DE KIELER STRASSE 11 D-25551 HOHENLOCKSTEDT, Germania
48	R 2734	003665	CYTOSAR	2014.12.20	PHARMACIA & UPJOHN COMPANY LLC, US 100 Route 206, North Peapack, New Jersey, Statele Unite ale Americii
49	R 2735	003668	FREEDOX	2014.12.20	PHARMACIA & UPJOHN COMPANY LLC, US 100 Route 206, North Peapack, New Jersey, Statele Unite ale Americii
50	R 2746	003862	MARTINI & ROSSI	2014.12.28	BACARDI & COMPANY LIMITED, LI Aeulestrasse 5, Postfach 470, FL-9490 Vaduz, Liechtenstein

1	2	3	4	5	6
51	R 2747	003863	ROSSI	2014.12.28	BACARDI & COMPANY LIMITED, LI Aeulestrasse 5, Postfach 470, FL-9490 Vaduz, Liechtenstein
52	R 2750	003871	Marcă tridimensională	2014.12.28	ECOLAB Inc., US ECOLAB CENTER, ST. PAUL, MINNESOTA, Statele Unite ale Americii
53	R 2757	003791	CEAB	2014.12.28	HELENE CURTIS INC., corporația statului Delaware, US 501 Silverside Road, WILMINGTON, Delaware 19809, Statele Unite ale Americii
54	R 2758	003865	MARTINI	2014.12.28	BACARDI & COMPANY LIMITED, LI Aeulestrasse 5, Postfach 470, FL - 9490 Vaduz, Liechtenstein
55	R 2760	003869	Marcă figurativă	2014.12.28	MANPOWER INC., a corporation organized and existing under the laws of the State of Wisconsin, US 5301 North Ironwood Road, Milwaukee, Wisconsin, Statele Unite ale Americii
56	R 2802	003503	TANGO	2014.12.12	BRITVIC SOFT DRINKS LIMITED, GB Britvic House, Broomfield Road, Chelmsford, Essex, CM1 1TU, Anglia, Regatul Unit
57	R 2805	003543	Winston	2014.12.14	Japan Tobacco Inc., JP 2-2-1, Toranomon, Minato-ku, Tokyo, Japonia
58	R 2829	003511	RICARD	2014.12.12	PERNOD RICARD, FR 12, Place des Etats-Unis, 75016 PARIS, Franța
59	R 2860	003913	PUNCH	2014.12.30	E.I. du Pont de Nemours and Company, US 1007 Market Street, Wilmington, Delaware, 19898, Statele Unite ale Americii
60	R 2877	003772	MORE CIGARETTES	2014.12.16	Japan Tobacco Inc., JP 2-2-1, Toranomon, Minato-ku, Tokyo, Japonia
61	R 2905	003771	BORKUM RIFF	2014.12.15	INTERMATCH SWEDEN AKTIEBOLAG, SE c/o Swedish Match AB, S-118 85 STOCKHOLM, Suedia
62	R 2909	003779	Fulmen	2014.12.26	CEAC, Compagnie Europeenne d'Accumulateur, FR 5-7, allée Des Pierres Mayettes, 92636 Gennevilliers, Franța
63	R 2911	003801	HELENE CURTIS	2014.12.28	HELENE CURTIS INC., corporația statului Delaware, US 501 Silverside Road, WILMINGTON, Delaware 19809, Statele Unite ale Americii
64	R 2993	003935	Silver Stone SUPRA	2014.12.30	Meyer Intellectual Properties Limited, CN 382 Kwun Tong Road, Kowloon, Hong Kong, China
65	R 3018	003775	UNIFARM	2014.12.26	Exxon Mobil Corporation, US 5959 Las Colinas Boulevard, Irving, Texas 75039-2298, Statele Unite ale Americii
66	R 3023	003808	CASIOTONE	2014.12.28	CASIO KEISANKI KABUSHIKI KAISHA, also trading as CASIO COMPUTER CO., LTD, JP 6-2, Hon-machi 1-chome, Shibuya-ku, Tokyo, Japonia
67	R 3032	004345	FLUOR	2014.12.30	Fluor Corporation, corporația statului Delaware, US 3333 Michelson Drive Irvine, California, Statele Unite ale Americii
68	R 3034	004347	BLACK GLAMA	2014.12.30	AMERICAN LEGEND COOPERATIVE, cooperativă organizată și existentă conform legilor statului Washington, US 200 Southwest 34 th Street, Renton, Washington 98055, Statele Unite ale Americii
69	R 3051	004467	VENOS	2014.12.30	Glaxo Group Limited, GB Glaxo Wellcome House, Berkeley Avenue, Greenford, Middlesex UB6 ONN, Regatul Unit
70	R 3063	003880	МИОЛАСТАН	2014.12.12	SANOFI, FR 54 rue La Boétie, 75008 Paris, Franța
71	R 3076	004315	ELIDA	2014.12.30	UNILEVER N.V., NL Weena 455, NL-3013 AL ROTTERDAM, Olanda

1	2	3	4	5	6
72	R 3081	004323	CARESS	2014.12.30	UNILEVER N.V., NL Weena 455, NL-3013 AL ROTTERDAM, Olanda
73	R 3089	004332	PRESTO	2014.12.30	UNILEVER N.V., NL Weena 455, NL-3013 AL ROTTERDAM, Olanda
74	R 3096	004339	Surf	2014.12.30	UNILEVER N.V., NL Weena 455, NL-3013 AL ROTTERDAM, Olanda
75	R 3101	004348	Marcă figurativă	2014.12.30	THE ARMOR ALL/STP PRODUCTS COMPANY, corporație organizată și existentă conform legilor statului Delaware, US 1221 Broadway Street, Oakland, California 94612, Statele Unite ale Americii
76	R 3112	003805	BAXTER	2014.12.28	BAXTER INTERNATIONAL INC., corporația statului Delaware, US One Baxter Parkway, Deerfield, Illinois, Statele Unite ale Americii
77	R 3156	003764	EXXMAR	2014.12.26	Exxon Mobil Corporation, US 5959 Las Colinas Boulevard, Irving, Texas 75039-2298, Statele Unite ale Americii
78	R 3160	004059	ATCO	2014.12.20	ATLANTIC RECORDING CORPORATION, corporația statului Delaware, US 75 Rockefeller Plaza, New York, New York 10019, Statele Unite ale Americii
79	R 3167	004081	WEEJUNS	2014.12.27	Phillips-Van Heusen Corporation, US 200 Madison Avenue, New York, New York 10016, Statele Unite ale Americii
80	R 3174	004089	SYLUM	2014.12.28	WARNER COMMUNICATIONS INC., corporația statului Delaware, US 75 Rockefeller Plaza, New York, New York 10019, Statele Unite ale Americii
81	R 3178	004070	IMAGOPAQUE	2014.12.26	GE HEALTHCARE AS, NO Nycovein 2, 0485 Oslo 4, Norvegia
82	R 3192	004109	Marcă figurativă	2014.12.30	Citibank, N.A., US 399 Park Avenue, New York, New York 10043, Statele Unite ale Americii
83	R 3208	003946	CAMBRELLE	2014.12.30	Camtex Fabrics Limited, GB Lillyhall North, Workington, Cumbria CA14 4JJ, Marea Britanie
84	R 3239	004223	ЮЛЕКСИН	2014.12.29	Merck Sharp & Dohme Corp., US One Merck Drive, Whitehouse Station, New Jersey 08889, Statele Unite ale Americii
85	R 3243	004228	ПС ЖУРНАЛ	2014.12.30	I.D.G. COMMUNICATION INC., corporația statului Massachusetts, US 5 th Street, Framingham, Massachusetts, 01701, Statele Unite ale Americii
86	R 3246	004233	WARNER HOME VIDEO	2014.12.30	Warner Bros. Entertainment Inc., corporație din statul Delaware, US 4000 Warner Boulevard, Burbank, California 91522, Statele Unite ale Americii
87	R 3247	005097	POND'S	2014.12.30	UNILEVER N.V., NL Weena 455, NL-3013 AL ROTTERDAM, Olanda
88	R 3253	004096	Hertz	2014.12.28	HERTZ SYSTEM, INC., corporația statului Delaware, US 225 Brae Boulevard, Park Ridge, New Jersey 07656, Statele Unite ale Americii
89	R 3303	004426	PHENSIC	2014.12.30	Glaxo Group Limited, GB 980 Great West Road, Brentford, Middlesex, TW8 9GS, England, Regatul Unit
90	R 3304	004427	ФЕНСИК	2014.12.30	Glaxo Group Limited, GB 980 Great West Road, Brentford, Middlesex, TW8 9GS, England, Regatul Unit
91	R 3322	003826	Marcă figurativă	2014.12.28	ALIMENTARMAȘ S.A., MD Str. Meșterul Manole nr. 12, MD-2044, Chișinău, Republica Moldova

MD - BOPI 7/2015

1	2	3	4	5	6
92	R 3326	004093	SKOAL	2014.12.28	U. S. SMOKELESS TOBACCO COMPANY, corporație organizată și existentă conform legilor Statului Delaware, US 100 West Putnam Avenue, Greenwich, Connecticut 06830, Statele Unite ale Americii
93	R 3400	004522	PENTA INTERNATIONAL	2014.12.29	PENTA HOTEL HOLDINGS LIMITED, a BVI company, c/o Citco B.V.I. Limited, VG Citco Building, Wickhams Cay, P.O. Box 662, Road Town, Tortola, Insulele Virgine Britanice
94	R 3455	003972	LUCKY STRIKE L.S. / M.F.T.	2014.12.28	BRITISH AMERICAN TOBACCO (BRANDS) INC., US 2711 Centerville Road, Suite 300, Wilmington, Delaware 19808, Statele Unite ale Americii
95	R 3467	003883	MYOLASTAN	2014.12.12	SANOFI, FR 54 rue La Boétie, 75008 Paris, Franța
96	R 3468	003894	UNGARO	2014.12.14	Emanuel Ungaro Italia S.r.l., IT Via Vittor Pisani 12/a, Milano, Italia
97	R 3469	003895	BASS	2014.12.14	Phillips-Van Heusen Corporation, US 200 Madison Avenue, New York, New York 10016, Statele Unite ale Americii
98	R 3506	004126	BP	2014.12.30	BP p.l.c., GB 1 St. James's Square, London SW1Y 4PD, Anglia
99	R 3507	004127	BP	2014.12.30	BP p.l.c., GB 1 St. James's Square, London SW1Y 4PD, Anglia
100	R 3509	003693	Toshiba	2014.12.21	KABUSHIKI KAISHA TOSHIBA, ALSO TRADING AS TOSHIBA CORPORATION, JP 1-1, Shibaura 1-chome, Minato-ku, Tokyo, Japonia
101	R 3511	003696	TICINO	2014.12.21	BTICINO S.p.A., IT Via Messina, 38, 20154 MILANO, Italia
102	R 3517	003703	ТРИУМФ	2014.12.22	TRIUMPH INTERNATIONAL AKTIENGESELLSCHAFT, DE Marsstrasse 40, 80335 München, Germania
103	R 3518	003704	Triumf	2014.12.22	TRIUMPH INTERNATIONAL AKTIENGESELLSCHAFT, DE Marsstrasse 40, 80335 München, Germania
104	R 3521	003707	Triumph INTERNATIONAL	2014.12.22	Triumph Intertrade AG, CH 8437 Zurzach, Elveția
105	R 3523	003709	Trilastic Триластик	2014.12.22	Triumph Intertrade AG, CH 8437 Zurzach, Elveția
106	R 3529	003715	Odette	2014.12.22	Triumph Intertrade AG, CH 8437 Zurzach, Elveția
107	R 3530	003716	Marcă figurativă	2014.12.22	Triumph Intertrade AG, CH 8437 Zurzach, Elveția
108	R 3531	003718	happydays	2014.12.22	Triumph Intertrade AG, CH 8437 Zurzach, Elveția
109	R 3532	003719	Happy body Хяппи боди	2014.12.22	Triumph Intertrade AG, CH 8437 Zurzach, Elveția
110	R 3537	003724	Compliment	2014.12.22	Triumph Intertrade AG, CH 8437 Zurzach, Elveția
111	R 3538	003725	Colastic Коластик	2014.12.22	Triumph Intertrade AG, CH 8437 Zurzach, Elveția
112	R 3539	003727	Amor Амор	2014.12.22	Triumph Intertrade AG, CH 8437 Zurzach, Elveția
113	R 3542	003744	Ultra Pampers Girl	2014.12.26	The Procter & Gamble Company, US One Procter & Gamble Plaza, Cincinnati, Ohio, Statele Unite ale Americii
114	R 3555	003743	Ultra Pampers Boy	2014.12.26	The Procter & Gamble Company, US One Procter & Gamble Plaza, Cincinnati, Ohio, Statele Unite ale Americii
115	R 3559	004311	MINOLTA	2014.12.30	KONICA MINOLTA HOLDINGS, INC., JP 6-1, Marunouchi 1-chome, Chiyoda-ku, Tokyo, Japonia

1	2	3	4	5	6
116	R 3562	003717	Jolly	2014.12.22	Triumph Intertrade AG, CH 8437 Zurzach, Elveția
117	R 3563	003745	RHODORSIL	2014.12.26	RHODIA CHIMIE, FR 26 Quai Alphonse Le Gallo, 92512 BOULOGNE-BILLAN COURT CEDEX, Franța
118	R 3577	004146	SAROTTI	2014.12.30	Barry Callebaut AG, CH Westpark, Pfingstweidstr. 60, 8005 Zürich, Elveția
119	R 3581	004194	ОДОЛ	2014.12.23	SmithKline Beecham Consumer Healthcare GmbH, DE D-77815 Bühl, Germania
120	R 3582	004195	Одоль	2014.12.23	SmithKline Beecham Consumer Healthcare GmbH, DE D-77815 Bühl, Germania
121	R 3583	004196	ODOL	2014.12.23	SmithKline Beecham Consumer Healthcare GmbH, DE D-77815 Bühl, Germania
122	R 3584	004197	Atlas Copco	2014.12.26	ATLAS COPCO AB, SE NACKA, Suedia
123	R 3587	004203	Nonchalance	2014.12.28	MÄURER + WIRTZ GmbH & Co. KG, DE Zweifaller Strasse 120, 52224 Stolberg, Germania
124	R 3589	004215	Sunbeam	2014.12.30	Sunbeam Products, Inc., corporație din statul Delaware, US 2381 Executive Center Drive, Boca Raton, Florida 33431, Statele Unite ale Americii
125	R 3590	004229	PC WORLD FORUM	2014.12.30	INTERNATIONAL DATA GROUP, INC., CORPORAȚIA STATULUI MASSACHUSETTS, US 5 th STREET, FRAMINGHAM, MASSACHUSETTS 01701, Statele Unite ale Americii
126	R 3597	004274	DE MONTESQUIOU	2014.12.14	SOCIETE DES PRODUITS D'ARMAGNAC, FR 40 Château de Campagne d'Armagnac, F-32800 EAUZE, Franța
127	R 3600	004277	ALEXIS LICHINE & CO S.A.	2014.12.14	LES CAVES DE LANDIRAS LOUIS ESCHENAUER, FR Route de Balizac, F-33720 LANDIRAS, Franța
128	R 3605	004285	F FOSTER'S	2014.12.29	S&NF LIMITED, GB 28 ST ANDREW SQUARE EDINBURGH EH2 1AF, Regatul Unit
129	R 3606	004286	FOSTER'S	2014.12.29	S&NF LIMITED, GB 28 ST ANDREW SQUARE EDINBURGH EH2 1AF, Regatul Unit
130	R 3617	004299	EULEXIN	2014.12.29	Merck Sharp & Dohme Corp., US One Merck Drive, Whitehouse Station, New Jersey 08889, Statele Unite ale Americii
131	R 3620	004302	CELESTONE	2014.12.29	Merck Sharp & Dohme Corp., US One Merck Drive, Whitehouse Station, New Jersey 08889, Statele Unite ale Americii
132	R 3626	003896	ESPERAL	2014.12.14	SANOFI, FR 54 rue La Boétie, 75008 Paris, Franța
133	R 3627	004217	MINOLTA	2014.12.30	KONICA MINOLTA HOLDINGS, INC., JP 6-1, Marunouchi 1-chome, Chiyoda-ku, Tokyo, Japonia
134	R 3630	004242	TWIN SEAL	2014.12.30	Johnson Pump/General Valve, Inc., corporația statului California, US 800 Koomey Road, Brookshire, Texas, Statele Unite ale Americii
135	R 3636	004521	PENTA	2014.12.29	PENTA HOTEL HOLDINGS LIMITED, a BVI company, c/o Citco B.V.I. Limited, VG Citco Building, Wickhams Cay, P.O. Box 662, Road Town, Tortola, Insulele Virgine Britanice
136	R 3667	004652	Toshiba	2014.12.21	KABUSHIKI KAISHA TOSHIBA, ALSO TRADING AS TOSHIBA CORPORATION, JP 1-1, Shibaura 1-chome, Minato-ku, Tokyo, Japonia

1	2	3	4	5	6
137	R 3668	003829	EUROPA PLUS	2014.12.28	Closed Joint Stock Company "Europa Plus", RU bldg.5, d.21, Stanislavskogo str., Moscow, RU-109004, Federația Rusă
138	R 3782	003580	КАЛИСВИТ	2014.12.22	A.MENARINI INDUSTRIE FARMACEUTICHE RIUNITE S.R.L., IT Via Sette Santi 3, 50131 Firenze, Italia
139	R 3785	003585	МЕГЕНТАЛ	2014.12.22	A.MENARINI INDUSTRIE FARMACEUTICHE RIUNITE S.R.L., IT Via Sette Santi 3, 50131 Firenze, Italia
140	R 3787	003591	АНТИФЛОГ	2014.12.22	F.I.R.M.A. S.P.A., IT Via G. Stamina, 75 in 50100 Firenze, Italia
141	R 3789	003593	ДИФФУМАЛ	2014.12.22	MALESCI, ISTITUTO FARMACOBIOLOGICO S.P.A., IT Via N. Porpora 22-24, Firenze, Italia
142	R 3790	003595	СУКРАМАЛ	2014.12.22	MALESCI, ISTITUTO FARMACOBIOLOGICO S.P.A., IT Via N. Porpora 22-24, Firenze, Italia
143	R 3818	003575	АЛТИАЗЕМ	2014.12.22	ISTITUTO LUSOFARMACO D'ITALIA S.P.A., IT Via Carnia 26, Milano, Italia
144	R 3819	003576	ЛОСРПЕСС	2014.12.22	ISTITUTO LUSOFARMACO D'ITALIA S.P.A., IT Via Carnia 26, Milano, Italia
145	R 3822	003579	РЕТАЛЗЕМ	2014.12.22	ISTITUTO LUSOFARMACO D'ITALIA S.P.A., IT Via Carnia 26, Milano, Italia
146	R 3847	003812	ТАХСУТОЛ	2014.12.06	BRISTOL-MYERS SQUIBB COMPANY, corporație din statul Delaware, US 345 Park Avenue, New York, New York 10154, Statele Unite ale Americii
147	R 3848	003813	ЛОФЕНАЛАК	2014.12.06	MEAD JOHNSON & COMPANY, corporația statului Delaware, US 2400 West Lloyd Expressway, Evansville, Indiana, 47721, Statele Unite ale Americii
148	R 3849	003814	ФЕНИЛ-ФРИ	2014.12.06	MEAD JOHNSON & COMPANY, corporația statului Delaware, US 2400 West Lloyd Expressway, Evansville, Indiana, 47721, Statele Unite ale Americii
149	R 3864	003609	Марcă figurativă	2014.12.15	Japan Tobacco Inc., JP 2-2-1 Toranomon, Minato-ku, Tokyo, Japonia
150	R 3891	003589	ЛИПАРОИД	2014.12.22	LABORATORI GUIDOTTI S.P.A., IT Via Trieste 40, Pisa, Italia
151	R 3892	003590	МЕТФОРАЛ	2014.12.22	LABORATORI GUIDOTTI S.P.A., IT Via Trieste 40, Pisa, Italia
152	R 3894	003736	SEVEN HILLS	2014.12.23	"BULGARTABAK-HOLDING" A.O., BG ul. "Graf Ignatiev", 62, Sofia, Bulgaria
153	R 3895	003737	Starlite	2014.12.23	"BULGARTABAK-HOLDING" A.O., BG ul. "Graf Ignatiev", 62, Sofia, Bulgaria
154	R 3910	003493	Ява	2014.12.09	Open Joint Stock Company "British American Tobacco-Yava", RU 9, Tretya Ulitsa Yamskogo Polya, Moscow 125124, Federația Rusă
155	R 3915	003636	MICOTIL	2014.12.19	ELI LILLY AND COMPANY, US Lilly Corporate Center, Indianapolis, Indiana, Statele Unite ale Americii
156	R 3918	003687	ДЕПО-MEDROL	2014.12.20	PHARMACIA & UPJOHN COMPANY LLC, US 100 Route 206, North Peapack, New Jersey, Statele Unite ale Americii
157	R 3943	003594	РАПИКОРТ	2014.12.22	MALESCI, ISTITUTO FARMACOBIOLOGICO S.P.A., IT Via N. Porpora 22-24, Firenze, Italia
158	R 3946	003879	PETROFF	2014.12.09	PERNOD RICARD, FR 12, Place des Etats-Unis, 75016 PARIS, Franța
159	R 3947	003947	COZAAR	2014.12.30	Merck Sharp & Dohme Corp., US One Merck Drive, Whitehouse Station, New Jersey 08889, Statele Unite ale Americii
160	R 3991	003475	ALTAI	2014.12.01	PERNOD RICARD, FR 12, Place des Etats-Unis, 75016 PARIS, Franța

1	2	3	4	5	6
161	R 3994	003459	M-M-R II	2014.12.07	Merck Sharp & Dohme Corp., US One Merck Drive, Whitehouse Station, New Jersey 08889, Statele Unite ale Americii
162	R 4015	004193	aiwa	2014.12.22	SONY KABUSHIKI KAISHA (also trading as SONY CORPORATION), JP 6-7-35 Kitashinagawa, Shinagawa-ku, Tokyo, Japonia
163	R 4042	004331	OMO	2014.12.30	UNILEVER N.V., NL Weena 455, NL-3013 AL ROTTERDAM, Olanda
164	R 4050	004208	ДИПРОГЕНТА	2014.12.29	Merck Sharp & Dohme Corp., US One Merck Drive, Whitehouse Station, New Jersey 08889, Statele Unite ale Americii
165	R 4057	004218	DIPROGENTA	2014.12.29	Merck Sharp & Dohme Corp., US One Merck Drive, Whitehouse Station, New Jersey 08889, Statele Unite ale Americii
166	R 4083	003535	POLYFIL	2014.12.13	J. & P. COATS, LIMITED, GB 1 George Square, Glasgow G2 1AL, Scoția, Regatul Unit
167	R 4101	003819	ESSENCE OF TIME	2014.12.28	HSN LP, US 1 HSN Drive, St. Petersburg, FL 33729, Statele Unite ale Americii
168	R 4103	003386	CO-RENITEC	2014.12.07	Merck Sharp & Dohme Corp., US One Merck Drive, Whitehouse Station, New Jersey 08889, Statele Unite ale Americii
169	R 4119	003632	VEEDOL	2014.12.19	VEEDOL INTERNATIONAL LIMITED, GB 1 Royal Bank Place, Buchanan Street, Glasgow, G1 3AA, Scotland, Regatul Unit
170	R 4125	003753	SUN MICROSYSTEMS	2014.12.26	SUN MICROSYSTEMS, INC., US 4150 Network Circle, Santa Clara, California 95054, Statele Unite ale Americii
171	R 4127	003759	TRULY	2014.12.26	TRULY ELECTRONICS MANUFACTURING LIMITED, HK 2 nd Floor, Chung Shun Knitting Centre, 1-3 Wing Yip Street, Kwai Chung, New Territories, Hong Kong
172	R 4137	003967	VOLOSKAYA	2014.12.09	PERNOD RICARD, FR 12, Place des Etats-Unis, 75016 PARIS, Franța
173	R 4140	004153	FOUNTAIN	2014.12.30	FOUNTAIN NETHERLANDS HOLDING B.V., NL Baronielaan 139, NL 4818 PD Breda, Olanda
174	R 4152	003958	Панцитрат	2014.12.29	APTALIS PHARMA SAS, FR Route de Bû, La Prévôté, 78550 HOUDAN, Franța
175	R 4154	003960	AMBERPACK	2014.12.29	Rohm and Haas Company, US 100 Independence Mall West, Philadelphia, PA 19106-2399, Statele Unite ale Americii
176	R 4160	004101	TGI FRIDAY'S THE AMERICAN BISTRO	2014.12.29	TGI Friday's of Minnesota, Inc., US 4201 Marsh Lane, Carrollton, Texas 75007, Statele Unite ale Americii
177	R 4205	003692	TOLINASE	2014.12.20	PHARMACIA & UPJOHN COMPANY LLC, US 100 Route 206, North Peapack, New Jersey, Sta- tele Unite ale Americii
178	R 4324	004384	M□VERICK	2014.12.30	MADMANN TRADEMARK HOLDING COMPANY LTD., a company organized and existing under the laws of the State of California, US 8000 Beverly Boulevard, Los Angeles, California 90048, Statele Unite ale Americii
179	R 4333	004796	DAB	2014.12.19	DORTMUNDER ACTIEN-BRAUEREI AG, DE Steigerstrasse 20, 44145 Dortmund, Germania
180	R 4398	004186	Marcă figurativă	2014.12.14	Schweppes International Limited, GB 25 Berkeley Square, London, Anglia, Regatul Unit
181	R 4616	004205	HIMALAYA	2014.12.28	HEWLETT-PACKARD DEVELOPMENT COMPANY, L.P., US 20555 S.H. 249, Houston, Texas 77070, Statele Unite ale Americii

1	2	3	4	5	6
182	R 4832	003821	ROSE'S	2014.12.28	ATLANTIC INDUSTRIES, KY P.O. Box 1043, Cardinal Avenue, George Town, Grand Cayman, Cayman Islands, B.W.I., Insulele Caimane
183	R 4862	005083	ГБ GOLD-SPARCLING ПОЛУСЛАДКОЕ Gemma Begunenko	2014.12.05	Gemma-Begunencko, întreprindere individuală, MD Str. Zimbrului nr. 10a, MD-2024, Chişinău, Republica Moldova
184	R 6329	004069	COLOBOC	2014.12.20	COLOBOC S.R.L., firmă de producție și comerț, MD Bd. Larisa nr.16/13, MD-3100, Bălți, Republica Moldova
185	12679	015939	777	2014.12.22	TAROL-DD S.R.L., MD Str. Otovasca nr. 17, MD-2036, Chişinău, Republica Moldova
186	12682	015983	LE ROI D'OR	2014.12.29	CUZNEȚOV Iurie, MD Str. A. Şciusev nr. 17, MD-2012, Chişinău, Republica Moldova
187	12892	016089	РАЙСКАЯ ДОЛИНА RAISKAIA DOLINA	2014.12.30	EURO-ALCO S.A., MD Str. Bucuriei nr. 20, MD-2004, Chişinău, Republica Moldova
188	12991	015947	К... БЛАГОРОДНЫЙ	2014.12.15	ASCONI S.R.L., firmă comercială de producție, MD MD-6824, Puhoi, Ialoveni, Republica Moldova
189	12992	015949	К... ВОСКРЕСНЫЙ	2014.12.15	ASCONI S.R.L., firmă comercială de producție, MD MD-6824, Puhoi, Ialoveni, Republica Moldova
190	12993	015950	К... БЛАГОДАТНЫЙ	2014.12.15	ASCONI S.R.L., firmă comercială de producție, MD MD-6824, Puhoi, Ialoveni, Republica Moldova
191	13025	016090	ВИНОГРАДНЫЙ РАЙ VINOGRADNII RAI	2014.12.30	EURO-ALCO S.A., MD Str. Bucuriei nr. 20, MD-2004, Chişinău, Republica Moldova
192	13133	015938	DENT-A-FRESH	2014.12.22	TAROL-DD S.R.L., MD Str. Otovasca nr. 17, MD-2036, Chişinău, Republica Moldova
193	13150	015954	Vneshtorgbank	2014.12.02	Businessbank S.A., bancă comercială, MD Str. Alexandru cel Bun nr. 97, MD-2012, Chişinău, Republica Moldova
194	13237	015844	РЫБАЦКИЕ БАЙКИ	2014.12.09	GB & Co S.R.L., societate comercială, companie, MD Str. Zimbrului nr. 10A, MD-2024, Chişinău, Republica Moldova
195	13238	015845	ELECTROLAND	2014.12.09	ELECTROLAND S.R.L., întreprindere mixtă, MD Bd. Ştefan cel Mare nr. 3, MD-2001, Chişinău, Republica Moldova
196	13239	015848	ЛУННЫЙ КОТ	2014.12.08	FABSO S.A., întreprindere mixtă, MD MD-3449, Sofia, Lăpuşna, Republica Moldova
197	13240	015852	ЛИНА	2014.12.09	GB & Co S.R.L., societate comercială, companie, MD Str. Zimbrului nr. 10A, MD-2024, Chişinău, Republica Moldova
198	13241	015853	КЭТЭЛИНА	2014.12.09	GB & Co S.R.L., societate comercială, companie, MD Str. Zimbrului nr. 10A, MD-2024, Chişinău, Republica Moldova
199	13242	015856	Марcă figurativă	2014.12.09	Franzeļuța S.A., combinat de panificație din Chişinău, MD Str. Sarmizegetusa nr. 30, MD-2032, Chişinău, Republica Moldova
200	13244	015860	BASM	2014.12.09	Franzeļuța S.A., combinat de panificație din Chişinău, MD Str. Sarmizegetusa nr. 30, MD-2032, Chişinău, Republica Moldova
201	13247	015925	СЛАДКАЯ НОЧЬ	2014.12.07	DOINA-VIN S.R.L., MD Str. Vasile Alecsandri nr. 82 a, MD-2012, Chişinău, Republica Moldova

1	2	3	4	5	6
202	13248	015926	DULCE NOAPTE	2014.12.07	DOINA-VIN S.R.L., MD Str. Vasile Alecsandri nr. 82 a, MD-2012, Chişinău, Republica Moldova
203	13249	015927	СОЛОДКА НІЧ	2014.12.07	DOINA-VIN S.R.L., MD Str. Vasile Alecsandri nr. 82 a, MD-2012, Chişinău, Republica Moldova
204	13250	015928	SWEET NIGHT	2014.12.07	DOINA-VIN S.R.L., MD Str. Vasile Alecsandri nr. 82 a, MD-2012, Chişinău, Republica Moldova
205	13252	015940	PLATINUM	2014.12.22	TAROL-DD S.R.L., MD Str. Otovasca nr. 17, MD-2036, Chişinău, Republica Moldova
206	13281	015833	DELTA	2014.12.09	CEBANU Vitali, MD Calea Ieşilor nr. 45, MD-2069, Chişinău, Republica Moldova
207	13282	015839	ALPACA	2014.12.03	MATVEEVA Irina, MD Str. A. Donici nr. 36, MD-2039, Chişinău, Republica Moldova
208	13283	015843	ОХОТНИЧЬИ БАЙКИ	2014.12.09	GB & Co S.R.L., societate comercială, companie, MD Str. Zimbrului nr. 10A, bir. 103, MD-2024, Chişinău, Republica Moldova
209	13284	015847	Мадам Софи	2014.12.08	FABSO S.A., întreprindere mixtă, MD MD-3449, Sofia, Lăpuşna, Republica Moldova
210	13285	015863	SNOP	2014.12.09	Franzeļuța S.A., combinat de panificație din Chişinău, MD Str. Sarmizegetusa nr. 30, MD-2032, Chişinău, Republica Moldova
211	13287	015865	PRESTIJ	2014.12.09	Franzeļuța S.A., combinat de panificație din Chişinău, MD Str. Sarmizegetusa nr. 30, MD-2032, Chişinău, Republica Moldova
212	13289	015868	SOREL	2014.12.09	Franzeļuța S.A., combinat de panificație din Chişinău, MD Str. Sarmizegetusa nr. 30, MD-2032, Chişinău, Republica Moldova
213	13295	015881	SYMONY	2014.12.13	Merck Sharp & Dohme Corp., US One Merck Drive, Whitehouse Station, New Jersey 08889, Statele Unite ale Americii
214	13301	015883	VIIV	2014.12.13	INTEL CORPORATION, corporație organizată și existentă conform legilor statului Delaware, US 2200 Mission College Boulevard, Santa Clara, California 95052-8119, Statele Unite ale Americii
215	13302	015884	INTEL VIIV	2014.12.13	INTEL CORPORATION, corporație organizată și existentă conform legilor statului Delaware, US 2200 Mission College Boulevard, Santa Clara, California 95052-8119, Statele Unite ale Americii
216	13303	015885	INTEL INSIDE VIIV	2014.12.13	INTEL CORPORATION, corporație organizată și existentă conform legilor statului Delaware, US 2200 Mission College Boulevard, Santa Clara, California 95052-8119, Statele Unite ale Americii
217	13307	015894	OSTAP & CO	2014.12.14	OSTAP & CO S.R.L., publicație periodică, MD Str. Mereşeni nr. 4, MD-2001, Chişinău, Republica Moldova
218	13324	015974	ZATOPIA	2014.12.24	Glaxo Group Limited, GB 980 Great West Road, Brentford, Middlesex, TW8 9GS, England, Regatul Unit
219	13326	015976	CIMTOPEX	2014.12.24	Glaxo Group Limited, GB 980 Great West Road, Brentford, Middlesex, TW8 9GS, England, Regatul Unit

MD - BOPI 7/2015

1	2	3	4	5	6
220	13332	015960	ZITRUS	2014.12.27	POCHILESAM S.R.L., MD Str. Ștefan cel Mare nr. 41, MD-3100, Bălți, Republica Moldova
221	13333	015963	VITAFORT	2014.12.23	SOCIÉTÉ DES PRODUITS NESTLÉ S.A., CH 1800 VEVEY, Elveția
222	13334	015964	AGA	2014.12.27	AGARISTA AGRICOLA S.R.L., MD Str. A. Bernardazzi nr. 35, ap. 10, MD-2012, Chișinău, Republica Moldova
223	13335	015982	PEBL	2014.12.29	Motorola Trademark Holdings, LLC, US 600 North U.S. Highway 45, Libertyville, IL 60048, Statele Unite ale Americii
224	13346	015909	PREMAX	2014.12.17	CERCHES Eugeniu, MD Calea Ieșilor nr. 23, ap. 26, MD-2069, Chișinău, Republica Moldova
225	13384	015831	ПАЛЬЧИКИ PALICIKI	2014.12.07	ESMALDA S.R.L., MD Str. Columna nr. 108, MD-2001, Chișinău, Republica Moldova
226	13385	015838	Mr. SCHNAPSER	2014.12.07	BEL-ALCO S.R.L., întreprindere mixtă, MD Str. Independenței nr. 37, MD-6201, Sângerei, Republica Moldova
227	13391	015959	AVALANCHE	2014.12.27	POCHILESAM S.R.L., MD Str. Ștefan cel Mare nr. 41, MD-3100, Bălți, Republica Moldova
228	13400	016004	Art-dent	2014.12.08	TONTICI Oleg, MD Str. Miron Costin nr. 19, bloc 6, ap. 109, MD-2045, Chișinău, Republica Moldova
229	13420	016085	РЫЦАРСКИЙ ЗАМОК RÎȚARSKII ZAMOK	2014.12.30	EURO-ALCO S.A., MD Str. Bucuriei nr. 20, MD-2004, Chișinău, Republica Moldova
230	13421	016086	РЫЦАРСКИЕ ДОСПЕХИ RÎȚARSKIE DOSPEHI	2014.12.30	EURO-ALCO S.A., MD Str. Bucuriei nr. 20, MD-2004, Chișinău, Republica Moldova
231	13422	016093	ИДАЛЬГО IDALIGO	2014.12.30	EURO-ALCO S.A., MD Str. Bucuriei nr. 20, MD-2004, Chișinău, Republica Moldova
232	13452	015842	TAXI REGAL 1449	2014.12.08	TANDEM GRUP S.R.L., societate comercială, MD Str. Alba Iulia nr. 75, MD-2071, Chișinău, Republica Moldova
233	13477	015830	ГБ	2014.12.08	GB & Co S.R.L., societate comercială, companie, MD Str. Zimbrului nr. 10A, MD-2024, Chișinău, Republica Moldova
234	13479	015923	F.C. ZIMBRU	2014.12.21	ZIMBRU, asociația obștească club de fotbal, MD Str. Butucului nr. 1, MD-2062, Chișinău, Republica Moldova
235	13496	016092	ВИНОГРАДНЫЙ ДАР VINOGRADNÎI DAR	2014.12.30	EURO-ALCO S.A., MD Str. Bucuriei nr. 20, MD-2004, Chișinău, Republica Moldova
236	13499	016115	euro Product	2014.12.16	Moldagroproduct S.R.L., MD Str. Meșterul Manole nr. 12, MD-2044, Chișinău, Republica Moldova
237	13500	016119	ШЕДЕВР	2014.12.28	Moldagroproduct S.R.L., MD Str. Meșterul Manole nr. 12, MD-2044, Chișinău, Republica Moldova
238	13504	016130	EA EURO-ALCO	2014.12.28	EURO-ALCO S.A., MD Str. Bucuriei nr. 20, MD-2004, Chișinău, Republica Moldova
239	13514	016151	Marcă tridimensională	2014.12.24	CIUDIN Alexandru, MD MD-4118, Gura-Galbenei, Cimișlia, Republica Moldova
240	13597	015930	VALCONI	2014.12.21	EKON - 91 Ltd., BG West Industrial Zone, 11, Kaptain Raicho Nikolov Str., Rousse City, Bulgaria
241	13611	015880	Jiwine	2014.12.15	STANKEVICI Andrei, MD Bd. Cuza-Vodă nr. 45, ap. 36, MD-2072, Chișinău, Republica Moldova

1	2	3	4	5	6
242	13612	015931	Kastelo	2014.12.21	EKON - 91 Ltd., BG West Industrial Zone, 11, Kaptain Raicho Nikolov Str., Rousse City, Bulgaria
243	13698	015929	Pastelo	2014.12.21	EKON - 91 Ltd., BG West Industrial Zone, 11, Kaptain Raicho Nikolov Str., Rousse City, Bulgaria
244	13700	016087	ФАРАОН FARAON	2014.12.30	EURO-ALCO S.A., MD Str. Bucuriei nr. 20, MD-2004, Chişinău, Republica Moldova
245	13907	015832	DLT	2014.12.09	CEBANU Vitali, MD Calea Ieşilor nr. 45, MD-2069, Chişinău, Republica Moldova
246	14010	015866	DACIA	2014.12.09	Franzeļuța S.A., combinat de panificație din Chişinău, MD Str. Sarmizegetusa nr. 30, MD-2032, Chişinău, Republica Moldova
247	14145	015932	NESTLE GOLD CHOCOLATE	2014.12.21	SOCIÉTÉ DES PRODUITS NESTLÉ S.A., CH 1800 VEVEY, Elveția
248	14355	015933	HECTLE ГОЛД ШОКОЛАД	2014.12.21	SOCIÉTÉ DES PRODUITS NESTLÉ S.A., CH 1800 VEVEY, Elveția
249	15110	016137	KARL XII	2014.12.17	TANAS Alexandru, MD Şos. Balcani nr. 8, ap. 77, MD-2071, Chişinău, Republica Moldova
250	15259	015922	Marcă tridimensională	2014.12.20	GB & Co S.R.L., societate comercială, companie, MD Str. Zimbrului nr. 10A, MD-2024, Chişinău, Republica Moldova
251	17371	016120	Чудо	2014.12.28	Moldagroproduct S.R.L., MD Str. Meşterul Manole nr. 12, MD-2044, Chişinău, Republica Moldova

Lista mărcilor valabilitatea înregistrării cărora expiră în decembrie 2015

Se publică următoarele date: numărul curent, numărul de ordine al înregistrării, numărul de depozit, denumirea mărcii, data expirării valabilității, titularul și codul țării conform normei ST.3 OMPI

Nr. crt.	(111) Numărul de ordine al înregistrării	(210) Numărul de depozit	(540) Denumirea mărcii	(181/186) Data expirării valabilității	(730) Titular, cod ST.3 OMPI
1	2	3	4	5	6
1	2R 239	000569	SCHWEPPE	2015.12.20	ATLANTIC INDUSTRIES, KY
2	2R 291	000572	CHANEL	2015.12.01	Chanel SARL, CH
3	R 4523	005064	Marcă figurativă	2015.12.08	MARS, INCORPORATED, US
4	R 4681	005084	ГБ	2015.12.11	GB & Co S.R.L., societate comercială, companie, MD
5	R 4714	005089	AXIAL-FLOW	2015.12.19	CNH Industrial America LLC, US
6	R 4715	005095	STEIGER	2015.12.21	CNH Industrial America LLC, US
7	R 4716	005096	MAGNUM	2015.12.21	CNH Industrial America LLC, US
8	R 4717	005103	EXIDE	2015.12.27	Exide Technologies, US
9	R 4762	005104	CARIBOU	2015.12.01	E.I. du Pont de Nemours and Company, US
10	R 4765	005166	TRW	2015.12.19	TRW INTELLECTUAL PROPERTY CORP., corporația statului Michigan, US
11	R 4769	005163	TRW	2015.12.18	TRW INTELLECTUAL PROPERTY CORP., corporația statului Michigan, US
12	R 4780	005164	TRW	2015.12.18	TRW INTELLECTUAL PROPERTY CORP., corporația statului Michigan, US

1	2	3	4	5	6
13	R 4803	005070	7Up	2015.12.11	THE CONCENTRATE MANUFACTURING COMPANY OF IRELAND, (also trading as Seven-Up International), corporație irlandeză, BM
14	R 4837	005087	CASE	2015.12.19	CNH Industrial America LLC, US
15	R 4838	005088	Marcă figurativă	2015.12.19	CNH Industrial America LLC, US
16	R 4979A	005059	AVIS	2015.12.01	Wizard Co., Inc., US
17	R 5123	005474	UNI-ДЕТ УНИ-ДЕТ	2015.12.12	MIDGARD TERRA, societate pe acțiuni, MD
18	R 5124	005477	VERION ВЕРИОН	2015.12.12	MIDGARD TERRA, societate pe acțiuni, MD
19	13649	018179	БМФ	2015.12.01	COSULIN Alexandr, MD
20	13650	018180	МЕБЕЛ servis	2015.12.02	"MEBELI SERVIS" S.R.L, UA
21	13723	018325	OZ ZERNOFF	2015.12.23	ZERNOFF S.R.L., societate comercială, MD
22	13729	018344	СОНЯ	2015.12.23	COSULIN Alexandr, MD
23	13730	018345	ВИКТОРИЯ	2015.12.23	COSULIN Alexandr, MD
24	13731	018346	ФАРАОН	2015.12.23	COSULIN Alexandr, MD
25	13732	018347	АТОС	2015.12.23	COSULIN Alexandr, MD
26	13733	018411	ЕГОИСТ ЭГОИСТ	2015.12.28	Orhei-Vit S.A., MD
27	13758	018299	ЭВЕЛИН	2015.12.19	CORNET Veaceslav, MD
28	13759	018300	ЧАРИВНА ЭЛЬВИРА	2015.12.19	CORNET Veaceslav, MD
29	13760	018301	КОРНЕТ	2015.12.19	CORNET Veaceslav, MD
30	13761	018416	ГЕРТРУДА	2015.12.28	CORNET Veaceslav, MD
31	13885	018380	МАГИЯ ЗДОРОВЬЯ	2015.12.26	PIT Yevheniy, UA
32	13886	018381	ЖЕЛТЫЙ ПОПУГАЙ	2015.12.26	PIT Yevheniy, UA
33	14102	018254	СНЕРУ	2015.12.12	POPESCU Ivan, MD
34	14134	018252	ФИТОФИЛЬТР	2015.12.12	GOMENIUC Vitali, MD
35	14135	018388	nahrin	2015.12.26	VIVASAN Co S.R.L., întreprindere mixtă, MD
36	14140	018338	ATLANTIC	2015.12.22	VAISMAN Oscar, MD
37	14456	018209	AVON	2015.12.06	AVON PRODUCTS, INC., US
38	14664	018184	СОСА-COLA ZERO	2015.12.01	THE COCA-COLA COMPANY, corporația statului Delaware, US
39	14665	018195	BUSHMILLS	2015.12.05	The "Old Bushmills" Distillery Co. Limited, GB
40	14666	018196	AQUOS	2015.12.05	Sharp Kabushiki Kaisha (Sharp Corporation), JP
41	14667	018197	BLACK BUSH	2015.12.05	The "Old Bushmills" Distillery Co. Limited, GB
42	14668	018269	ADSENSE	2015.12.14	Google Inc., US
43	14669	018270	ORKUT	2015.12.14	Google Inc., US
44	14670	018271	ADWORDS	2015.12.14	Google Inc., US
45	14687	018185	EXCLUSIVE	2015.12.02	MARBET Spolka z o.o., PL
46	14688	018264	СЕРПО	2015.12.14	Maxit Group AB, SE
47	14700	018191	Marcă figurativă	2015.12.02	Levi Strauss & Co., corporația statului Delaware, US
48	14702	018218	G GRIPPLE	2015.12.06	GRIPPLE LIMITED, GB
49	14703	018219	ZEST Z	2015.12.06	KT & G Corporation, KR
50	14724	018182	Moș Crăciun	2015.12.01	CLIPA SIDERALĂ, fundație de caritate pentru copii, MD
51	14725	018188	DULCEVIS	2015.12.06	DULCEVIS S.R.L., întreprindere mixtă, MD
52	14726	018222	Monte Cristo MOBILĂ	2015.12.07	ENTARZIA S.R.L., MD
53	14736	018221	LOTO - COLOR	2015.12.07	OLARI Petru, MD
54	14761	018192	LEVI'S ENGINEERED JEANS	2015.12.02	Levi Strauss & Co., corporația statului Delaware, US

1	2	3	4	5	6
55	14774	018194	SHRINK-TO-FIT	2015.12.02	Levi Strauss & Co., corporația statului Delaware, US
56	14776	018248	TENDISIMO	2015.12.14	DECOSTIL-COM S.R.L., MD
57	14777	018390	KISS fm	2015.12.28	A.G. "BROADCASTING" S.R.L., MD
58	14786	018244	Funtik	2015.12.14	ANDROMAȘ-GRUP S.R.L., MD
59	14787	018245	TATU-SI	2015.12.14	ANDROMAȘ-GRUP S.R.L., MD
60	14790	018376	INNERFORCE	2015.12.28	CERBARI Alexandru, MD
61	14791	018434	Birou Universitar inventa Dr. ing. D. PARASCA	2015.12.30	INVENTA-PARASCA, întreprindere individuală, MD
62	14794	018198	G GODINA INTERNATIONAL	2015.12.05	KALENYUK Oleksandr, UA
63	14795	018199	NEW FACE	2015.12.05	KALENYUK Oleksandr, UA
64	14796	018251	farmacia familiei	2015.12.12	FARMACIA FAMILIEI S.R.L., MD
65	14802	018335	ROMINSELL	2015.12.21	BASARAB Igor, MD
66	14806	018314	GURMAN'S	2015.12.19	UAB KAVINUKAS, LT
67	14807	018394	TIME	2015.12.26	Dubek Ltd., IL
68	14808	018395	NOBLESSE	2015.12.26	Dubek Ltd., IL
69	14809	018186	LUX	2015.12.02	MARBET Spolka z o.o., PL
70	14811	018259	ОПТИРОС	2015.12.14	Maxit Group AB, SE
71	14812	018260	ОПТИРОК	2015.12.14	Maxit Group AB, SE
72	14813	018261	UNIRENDER	2015.12.14	Maxit Group AB, SE
73	14814	018262	УНИРЕНДЕР	2015.12.14	Maxit Group AB, SE
74	14815	018263	SERPO	2015.12.14	Maxit Group AB, SE
75	14819	018308	MK SIGNATURE LUSCIOUS COLOR	2015.12.16	Mary Kay Inc., corporație din statul Delaware, US
76	14820	018315	COCA-COLA.BELIEVE	2015.12.19	THE COCA-COLA COMPANY, corporația statului Delaware, US
77	14821	018316	MOTORAZR	2015.12.19	MOTOROLA, INC., corporație organizată și existentă conform legilor statului Delaware, US
78	14822	018317	RAZR	2015.12.19	RAZOR USA LLC, US
79	14823	018322	COCA-COLA BLAK	2015.12.21	THE COCA-COLA COMPANY, corporația statului Delaware, US
80	14825	018386	MARY KAY HIGH PER- FORMANCE	2015.12.26	Mary Kay Inc., corporație din statul Delaware, US
81	14833	018223	TRANS AGER	2015.12.09	TRANS AGER S.R.L., MD
82	14834	018235	MCI® COMPANIA DE INVESTIȚII ȘI CONSTRUCȚII Moldconinvest S.A.	2015.12.13	MOLDCONINVEST S.A., companie de investiții și construcții, MD
83	14835	018241	La Emeralda	2015.12.12	LA EMERALDA S.R.L., societate comercială, MD
84	14836	018249	BOMPIC	2015.12.15	VICTORIA CAZAC, întreprindere individuală, MD
85	14837	018253	CONS INTER	2015.12.14	CONS INTER S.R.L., MD
86	14838	018255	OSTEOSTIMULINA C	2015.12.13	CIOBANU Pavel, MD
87	14839	018258	RESAN	2015.12.14	RESAN S.R.L., întreprindere mixtă moldo-germană, MD
88	14840	018295	OGGI	2015.12.16	PONOMAREFF S.R.L., MD
89	14841	018303	DOLCE VITA	2015.12.15	VIERU Călin, MD
90	14842	018306	DIVA D - D	2015.12.16	PANUȘ Zinaida, MD
91	14843	018310	APOLLONIA	2015.12.16	BOTNAR PETRU ION, întreprindere individuală, MD
92	14846	018474	GIGI	2015.12.19	GIGI Cosmetic Laboratories LTD., IL
93	14863	018400	INA	2015.12.27	OLMOSDON S.R.L., MD
94	14868	018232	MOLDCELL DATA KIT	2015.12.13	Moldcell S.A., întreprindere mixtă, MD

1	2	3	4	5	6
95	14869	018370	MOLDCELL MAGIC SERVICES	2015.12.30	Moldcell S.A., întreprindere mixtă, MD
96	14870	018371	MOLDCELL INTELLIGENT SOLUTIONS	2015.12.30	Moldcell S.A., întreprindere mixtă, MD
97	14871	018372	MOLDCELL MOBILE INTERNET	2015.12.30	Moldcell S.A., întreprindere mixtă, MD
98	14872	018373	MOLDCELL TRANSPORT MANAGER	2015.12.30	Moldcell S.A., întreprindere mixtă, MD
99	14880	018298	Pandor	2015.12.15	PANCU Veaceslav, MD
100	14881	018359	Body & Soul	2015.12.26	SCHERING, reprezentanță a societății pe acțiuni din Germania în Republica Moldova, MD
101	14882	018362	SOMERSBI agenție de poligrafie și publicitate Print house	2015.12.23	SOMERSBI S.R.L., agenție de poligrafie și publicitate, MD
102	14884	018375	Valah Program	2015.12.29	Valah Program S.R.L., întreprindere mixtă, MD
103	14885	018405	FG FENSTERGUT FABRICA DE FERESTRE	2015.12.29	UNICGEAM S.R.L., MD
104	14886	018412	VG Verix - Grup	2015.12.30	VERIX-GRUP S.R.L., MD
105	14887	018417	DOLLARAMA	2015.12.28	COLESNICENCO Tatiana, MD
106	14888	018421	Land Design	2015.12.29	POPOVICI Angela, MD
107	14900	018364	MA-TOMIS	2015.12.30	MA-TOMIS S.A., MD
108	14902	018426	SAY	2015.12.29	CEAICOVSCHI Angela, MD
109	14908	018351	intel	2015.12.23	INTEL CORPORATION, corporație organizată și existentă conform legilor statului Delaware, US
110	14909	018352	intel	2015.12.23	INTEL CORPORATION, corporație organizată și existentă conform legilor statului Delaware, US
111	14910	018408	intel Core Duo inside	2015.12.27	INTEL CORPORATION, corporație organizată și existentă conform legilor statului Delaware, US
112	14911	018409	intel inside	2015.12.27	INTEL CORPORATION, corporație organizată și existentă conform legilor statului Delaware, US
113	14912	018433	Marcă figurativă	2015.12.29	ALDEMON TECHNOLOGIES LIMITED, CY
114	14928	018422	EURO-LIGHTNING	2015.12.29	BASF Agro B.V., Arnhem (NL), Zweigniederlassung Zürich, CH
115	14931	018429	Golden Horse	2015.12.29	COSTIN Nicolae, MD
116	14936	018483	CONCERN MOLDACOM	2015.12.28	MOLDACOM S.A., MD
117	14947	018358	LEVOMETRIN ЛЕВОМЕТРИН	2015.12.30	FARMAPRIM S.R.L., MD
118	14961	018297	SUPERMATCH	2015.12.16	POTOMAC TOBACCO COMPANY BVBA, besloten vennootschap met beperkte aansprakelijkheid, BE
119	14962	018348	Беринг	2015.12.23	Tovarystvo z obmezhenou vidpovidalnistu "Ukraina-Rybservis", UA
120	14963	018413	eCredit fii fericit!	2015.12.28	Easy Credit S.R.L., întreprindere cu capital străin, MD
121	14976	018233	ДРУЖКОВСКАЯ	2015.12.14	EUROCOMPRODEX S.R.L., MD
122	14977	018468	FRUTILINE	2015.12.30	APĂ BUNĂ S.R.L., întreprindere mixtă, MD
123	14983	018190	This is a pair of Levi's LEVI STRAUSS&CO	2015.12.02	Levi Strauss & Co., corporația statului Delaware, US
124	14993	018349	Marcă figurativă	2015.12.23	Tovarystvo z obmezhenou vidpovidalnistu "Ukraina-Rybservis", UA
125	14994	018403	PIRAMISA CAFE	2015.12.29	BALTIMOR S.R.L., MD
126	15077	018419	NOI	2015.12.29	SĂLCUȚA S.R.L., întreprindere mixtă, MD
127	15086	018225	VILLA ELVINA	2015.12.08	VILLA ELVINA S.R.L., î ntreprindere mixtă, MD
128	15096	018430	ВЯЗАНИЕ	2015.12.29	PIT Yevheniy, UA

1	2	3	4	5	6
129	15102	018311	VICEROY	2015.12.16	British American Tobacco (Brands) Inc., US
130	15156	018224	INSPIRE	2015.12.07	Aktiebolaget Electrolux, SE
131	15181	018130	LUCEAFĂRUL	2015.12.02	JARDAN Vladimir, MD
132	15202	018230	СЕРДЕЧНАЯ	2015.12.08	CUZNETOV Iurie, MD
133	15208	018398	СОЮЗ ПИЩЕПРОМ	2015.12.27	COJOCARU Olga, MD
134	15220	018326	LOGIC	2015.12.26	PREPELIȚA Sergiu, MD
135	15338	018396	Холод И Тепло	2015.12.26	Maurt S.R.L., MD
136	15393	018268	DENNY ROSE	2015.12.14	LECOR-LUX S.R.L., societate comercială, MD
137	15394	018309	МК SIGNATURE LIP OUTLINER	2015.12.16	Mary Kay Inc., corporație din statul Delaware, US
138	15455	018391	PROTEC	2015.12.26	MUELLER EUROPE LIMITED, GB
139	15477	018378	ДОКТОР НОСТРАДАМУС	2015.12.26	CIUDIN Alexandru, MD
140	15478	018379	ИЗДАТЕЛЬСКИЙ ДОМ ИРИСА	2015.12.26	CIUDIN Alexandru, MD
141	15479	018384	САМУРАЙ	2015.12.26	CIUDIN Alexandru, MD
142	15480	018393	MUSTANG	2015.12.26	Dubek Ltd., IL
143	15481	018401	GENC	2015.12.30	NICOLAEV V. G., întreprindere individuală, MD
144	15597	020773	Евросеть	2015.12.29	ALDEMON TECHNOLOGIES LIMITED, CY
145	15647	018342	ROSINIAC	2015.12.23	BASARAB Igor, MD
146	15659	018278	Real	2015.12.19	THE COCA-COLA COMPANY, corporația statului Delaware, US
147	15722	018312	INTUITION	2015.12.19	Aktiebolaget Electrolux, SE
148	15723	018350	IMAGINE THAT PALL MALL	2015.12.23	British American Tobacco (Brands) Inc., US
149	15872	018246	DIVINE AMBROZIA	2015.12.12	DEVELOPMENT-GROUP S.R.L., întreprindere cu capital străin, MD
150	15916	018304	GRAND PARK	2015.12.15	TARGET ADVERTISING S.R.L., întreprindere mixtă, MD
151	15917	018330	OPTIMEDIA	2015.12.23	TARGET ADVERTISING S.R.L., întreprindere mixtă, MD
152	15918	018339	Brothers	2015.12.23	Brothers-Frații, clubul amatorilor de motociclism, MD
153	15919	018374	CallIME	2015.12.30	Moldcell S.A., întreprindere mixtă, MD
154	15948	018387	JUST	2015.12.26	VIVASAN Co S.R.L., întreprindere mixtă, MD
155	16020	018181	ТАУРА TAURA	2015.12.05	VOX-DESIGN S.R.L., MD
156	16021	018420	INTEL. LEAP AHEAD	2015.12.28	INTEL CORPORATION, corporație organizată și existentă conform legilor statului Delaware, US
157	16061	018424	AIRPORT	2015.12.29	CEAICOVSCHI Angela, MD
158	16062	018425	FAVORI	2015.12.29	CEAICOVSCHI Angela, MD
159	16171	018242	jetix	2015.12.14	ANDROMAȘ-GRUP S.R.L., MD
160	16547	018402	HORECA	2015.12.27	MOȘCOVICI Andrei, MD
161	16562	018243	ix 7.7.7.	2015.12.14	ANDROMAȘ-GRUP S.R.L., MD
162	16563	018290	TEKNO	2015.12.15	INREIN S.R.L., MD
163	16678	018369	MOLDCELL SMART SETTINGS	2015.12.30	Moldcell S.A., întreprindere mixtă, MD
164	16679	018432	Евросеть	2015.12.29	ALDEMON TECHNOLOGIES LIMITED, CY
165	16824	018397	ЦАРЬ	2015.12.27	COJOCARU Olga, MD
166	16923	018377	Moldova Azi	2015.12.30	Centrul Independent de Jurnalism, asociație obștească, MD
167	17812	018187	TITAN SM	2015.12.02	MARBET Spolka z o.o., PL
168	19793	018275	МОЛДАВСКИЙ ДВОРИК	2015.12.15	ORHEI-VIT S.A., MD

MK4L Lista certificatelor de înregistrare a desenelor și modelelor industriale al căror termen de valabilitate a expirat (inclusiv termenul de grație) conform art. 14 din Legea nr. 161-XVI/2007

Se publică următoarele date: numărul curent, titularul, codul țării conform normei ST.3 OMPI,
numărul certificatului, numărul de depozit, data de depozit, data expirării termenului de valabilitate

Nr. crt.	(73) Titular, cod ST.3 OMPI	(11) Nr. certificatului	(21) Nr. de depozit	(22) Data de depozit	(18) Data expirării termenului de valabilitate
1	GIORDANO Magnoni, IT Via Emilia Est No. 207, I-41100 Modena, Italia	22	0030	1994.12.29	2014.12.18
2	STEGARESCU VEACESLAV, MD str. Armenească nr. 18/1, MD-2012, Chișinău, Republica Moldova	281	0269	1999.12.07	2014.12.07
3	MALCOCI Marina, MD Bd. Dacia nr. 49, bloc 2, ap. 27, MD-2060, Chișinău, Republica Moldova	766	f 2005 0002	2004.12.30	2014.12.30
4	VISMOS S.A., COMBINAT DE VINURI SPUMANTE ȘI DE MARCĂ, ÎNTREPRINDERE MIXTĂ, MD Str. Uzinelor nr. 5, MD-2023, Chișinău, Republica Moldova	782	f 2004 0173	2004.12.06	2014.12.06
5	GONCEARUC Galina, MD Str. Constructorilor nr. 44, MD-2059, Chișinău, Republica Moldova	1242	f 2009 0073	2009.12.04	2014.12.04
6	MUDREA Andrei, MD Str. Gh. Asachi nr. 30, ap. 4, MD-2028, Chișinău, Republica Moldova	1243	f 2009 0077	2009.12.21	2014.12.21
7	GÎSCĂ Aliona, MD Str. Studenților nr. 1, bloc 1, ap. 28, MD-2045, Chișinău, Republica Moldova	1246	f 2009 0071	2009.12.03	2014.12.03
8	POPOVICI Eugen, MD Bd. Ioan Cuza-Vodă nr. 12, ap. 5, MD-2060, Chișinău, Republica Moldova	1255	f 2009 0069	2009.12.02	2014.12.02
9	SĂLCUȚA S.R.L., ÎNTREPRINDERE MIXTĂ, MD MD-4323, Sălcuța, Căușeni, Republica Moldova	1273	f 2009 0083	2009.12.29	2014.12.29

Lista eratelor

Se publică următoarele date: numărul curent, obiectul de proprietate industrială,
numărul titlului de protecție, numărul depozitului, numărul BOPI,
datele inițiale care au fost publicare, datele rectificate

Nr. crt.	OPI	Nr. de depozit	Nr. titlului de protecție	Nr. BOPI,	Date inițiale	Date rectificate
1	2	3	4	5	6	7
1	Cerere de înregistrare a mărcii	036322	-	6/2015	(511) NCL(10-2014) 41 -educație și instruire; ateliere de lucru și seminare cu distribuirea materialelor de instruire, inclusiv în do-	(511) NCL(10-2014) 41 -educație și instruire; ateliere de lucru și seminare cu distribuirea materialelor de instruire, inclusiv în do-

					meniul nutriției și utilizării, operării și dezvoltării practice a sistemelor în domeniul chirurgiei oftalmologice și a dispozitivelor utilizate împreună cu ele; organizarea și conducerea colocviilor, congreselor și simpozioanelor; activități sportive și culturale;	meniul nutriției și utilizării, operării și dezvoltării practice a sistemelor în domeniul chirurgiei oftalmologice și a dispozitivelor utilizate împreună cu ele; organizarea și conducerea colocviilor, conferințelor, congreselor și simpozioanelor; activități sportive și culturale;
2	Marcă	016652	13822	3/2006 8/2006	(730) 100 N.E. Adams Street, PEORIA, Illinois 61629- 9620, Statele Unite ale Americii	(730) 100 N.E. Adams Street, PEORIA, Illinois 61629, Statele Unite ale Americii

VII





Comisia de contestații a AGEPI / Appeals Board of AGEPI



În prezenta Secțiune se publică informații privind rezultatele examinării contestațiilor depuse la Comisia de contestații a AGEPI.

This Section publishes information on the results of examination of appeals lodged with the Appeals Board of AGEPI.



Lista contestațiilor examinate la Comisia de Contestații în luna iunie 2015, în privința cărora procedura a fost finalizată

Se publică următoarele date: numărul curent, denumirea OPI, numărul și data depozitului, numărul titlului de protecție, solicitantul sau titularul, contestatarul, data depunerii și obiectul contestației, data examinării contestației, rezultatul examinării contestației

Nr. crt.	Denumirea OPI Nr. și data depozitului / Nr. titlului de protecție Solicitant / Titular	Contestatar	Data depunerii și obiectul contestației	Data examinării contestației	Rezultatul examinării contestației
1	2	3	4	5	6
1	<p>Marcă națională</p>  <p>034689 2014.02.21</p> <p>BERDAN Diana, MD</p>	IKA-EXPERT S.R.L., MD	2014.10.02 Împotriva înregistrării mărcii	2015.06.29	<p>1. Se respinge revendicarea contestatarului.</p> <p>2. Se menține în vigoare Decizia Departamentului Mărci, Modele și Desene Industriale din 2014.09.24.</p> <p>3. Se transmite dosarul în Departamentul Mărci, Modele și Desene Industriale pentru continuarea procedurilor.</p>
2	<p>Marcă națională</p>  <p>033115 2013.05.03</p> <p>GOMENIUK Tatiana, MD</p>	GOMENIUK Tatiana, MD	2014.11.14 Împotriva Deciziei de respingere totală a cererii de înregistrare a mărcii	2015.06.29	<p>1. Se acceptă revendicarea contestatarului, în temeiul scrisorii de acord prezentate.</p> <p>2. Se abrogă Decizia Departamentului Mărci, Modele și Desene Industriale din 2014.09.02 și se acceptă înregistrarea mărcii solicitate pentru totalitatea produselor revendicate în cerere din clasa 11.</p> <p>3. Se transmite dosarul în Departamentul Mărci, Modele și Desene Industriale pentru continuarea procedurilor.</p>
3	<p>Marcă națională</p>  <p>033542 2013.07.25</p> <p>CRVCOM S.R.L., MD</p>	CRVCOM S.R.L., MD	2014.05.14 Împotriva Deciziei de respingere totală a cererii de înregistrare a mărcii	2015.06.29	<p>1. Se acceptă revendicarea contestatarului.</p> <p>2. Se abrogă Decizia Departamentului Mărci, Modele și Desene Industriale din 2014.03.12 și se acceptă înregistrarea mărcii solicitate pentru totalitatea produselor și serviciilor revendicate în cerere din clasele 07, 08, 35. Dreptul exclusiv nu se extinde asupra elementelor "WERKZEUGE", "®".</p> <p>3. Se transmite dosarul în Departamentul Mărci, Modele și Desene Industriale pentru continuarea procedurilor.</p>
4	<p>Marcă națională</p>  <p>033939 2013.10.30</p> <p>OAO "TMK", RU</p>	OAO "TMK", RU	2015.04.21 Împotriva Deciziei de respingere totală a cererii de înregistrare a mărcii	2015.06.29	<p>1. Se respinge revendicarea contestatarului.</p> <p>2. Se menține în vigoare Decizia Departamentului Mărci, Modele și Desene Industriale din 2015.02.17.</p> <p>3. Se transmite dosarul în arhivă.</p>

1	2	3	4	5	6
5	<p>Marcă națională</p>  <p>033940 2013.10.30</p> <p>OAO "TMK", RU</p>	OAO "TMK", RU	<p>2015.04.21 Împotriva Deciziei de respingere totală a cererii de înregistrare a mărcii</p>	2015.06.29	<p>1. Se respinge revendicarea contestatarului.</p> <p>2. Se menține în vigoare Decizia Departamentului Mărci, Modele și Desene Industriale din 2015.02.17.</p> <p>3. Se transmite dosarul în arhivă.</p>
6	<p>Marcă națională</p>  <p>033967 2013.11.07</p> <p>EXPERT-ONLINE S.R.L., MD</p>	EXPERT-ONLINE S.R.L., MD	<p>2014.12.22 Împotriva Deciziei de respingere parțială a cererii de înregistrare a mărcii</p>	2015.06.29	<p>1. Se acceptă parțial revendicarea contestatarului.</p> <p>2. Se abrogă Decizia Departamentului Mărci, Modele și Desene Industriale din 2014.10.22 și se acceptă înregistrarea mărcii solicitate pentru următoarele servicii din clasa 35: "publicitate; gestiunea afacerilor comerciale; administrare comercială; lucrări de birou; cu excepția promovării vânzărilor pentru terți, inclusiv a serviciilor prestate de magazinelor angro și cu amănuntul" și pentru totalitatea serviciilor revendicate în cerere din clasa 38.</p> <p>3. În termen de până la o lună din data expedierii prezentei hotărâri, solicitantul va achita taxa pentru înregistrarea și eliberarea certificatului de înregistrare a mărcii în cuantum de 250 euro (p. 40 din Taxele pentru servicii cu semnificație juridică în domeniul protecției obiectelor proprietății intelectuale, aprobate prin Hotărârea Guvernului nr. 774 din 1997.08.13).</p> <p>4. Se transmite dosarul în Departamentul Mărci, Modele și Desene Industriale pentru continuarea procedurilor.</p> <p><i>Notă:</i> Pentru taxa menționată pot fi aplicate scutiri (50%), dacă solicitantul nu a preluat sau nu a transmis în condițiile legale dreptul său până la data plății și este o întreprindere care întrunește criteriile stabilite în art. 2 al. (2-4) din Legea nr. 206-XVI din 7 iulie 2006 privind susținerea sectorului întreprinderilor mici și mijlocii.</p>
7	<p>Desene și modele industriale</p> <p>Huse cu dispozitiv publicitar</p> <p>f 2013 0073 2013.06.21 Nr. certificat 1556 GURDIS Andrian, MD</p>	S. R. L. "Valac Grup", MD	<p>2014.08.15 Împotriva înregistrării desenelor și modelelor industriale</p>	2015.06.29	<p>1. Se respinge revendicarea contestatarului.</p> <p>2. Se menține în vigoare Hotărârea Departamentului Mărci, Modele și Desene Industriale din 2014.06.17.</p> <p>3. Se transmite dosarul în Departamentul Mărci, Modele și Desene Industriale pentru continuarea procedurilor.</p>

1	2	3	4	5	6
8	<p>Invenție</p> <p>Procedeu de obținere a construcțiilor și articolelor industriale confecționate din mortar și/sau beton monolit</p> <p>s 2014 0010</p> <p>2014.01.21</p> <p>CATANOI Grigori, MD CIBOTARU Ion, MD</p>	<p>CATANOI Grigori, MD</p> <p>CIBOTARU Ion, MD</p>	<p>2014.11.28</p> <p>Împotriva Hotărârii de respingere a cererii de brevet de invenție</p>	2015.06.29	<p>1. Se acceptă parțial revendicarea contestatarului.</p> <p>2. Se abrogă Hotărârea Departamentului Invenții, Soiuri de Plante și Modele de Utilitate din 2014.11.05 și se acceptă cererea de brevet de invenție de scurtă durată cu limitarea la "Procedeu de obținere a tencuielii aplicată pe suprafața peretelui" conform figurii nr. 2.</p> <p>3. Se transmite dosarul în Departamentului Invenții, Soiuri de Plante și Modele de Utilitate pentru continuarea procedurilor.</p>
9	<p>Marcă națională</p> <p>PRONOVIAS</p> <p>034524</p> <p>2014.01.22</p> <p>LOGIMEDIA TEHNOLOGII S.R.L., MD</p>	<p>SAN PATRICK, S.L., ES</p>	<p>2015.02.09</p> <p>Împotriva înregistrării mărcii</p>	2015.06.30	<p>1. A înceta procedura de examinare a contestației.</p> <p>2. A transmite dosarul în arhivă.</p>
10	<p>Marcă națională</p> <p>D3</p> <p>033190</p> <p>2013.05.27</p> <p>SUPRATEN S.A., MD</p>	<p>SUPRATEN S.A., MD</p>	<p>2014.07.16</p> <p>Împotriva Deciziei de respingere totală a cererii de înregistrare a mărcii</p>	2015.06.30	<p>1. Se respinge revendicarea contestatarului.</p> <p>2. Se menține în vigoare Decizia Departamentului Mărci, Modele și Desene Industriale din 2014.05.12.</p> <p>3. Se transmite dosarul în arhivă.</p>
11	<p>Marcă națională</p> <p>ALB DE PURCARI</p> <p>033113</p> <p>2013.05.07</p> <p>VINĂRIA PURCARI S.R.L., întreprindere mixtă, MD</p>	<p>VINĂRIA PURCARI S.R.L., întreprindere mixtă, MD</p>	<p>2014.11.13</p> <p>Împotriva Deciziei de respingere totală a cererii de înregistrare a mărcii</p>	2015.06.30	<p>1. Se acceptă parțial revendicarea contestatarului.</p> <p>2. Se abrogă Decizia Departamentului Mărci, Modele și Desene Industriale din 2014.09.11 și se acceptă înregistrarea mărcii solicitate pentru următoarele produse din clasa 33 "vinuri". Dreptul exclusiv nu se extinde asupra elementelor "ALB", "PURCARI".</p> <p>3. Se transmite dosarul în Departamentul Mărci, Modele și Desene Industriale pentru continuarea procedurilor.</p>
12	<p>Marcă națională</p> <p>PANINI</p> <p>034753</p> <p>2014.03.06</p> <p>DUDUȘ Vasili, MD</p>	<p>DUDUȘ Vasili, MD</p>	<p>2015.05.12</p> <p>Împotriva Deciziei de respingere totală a cererii de înregistrare a mărcii</p>	2015.06.30	<p>1. Se acceptă revendicarea contestatarului.</p> <p>2. Se abrogă Decizia Departamentului Mărci, Modele și Desene Industriale din 2015.03.09 și se acceptă înregistrarea mărcii solicitate pentru totalitatea produselor revendicate în cerere din clasa 30.</p> <p>3. Se transmite dosarul în Departamentul Mărci, Modele și Desene Industriale pentru continuarea procedurilor.</p>

1	2	3	4	5	6
13	<p>Marcă națională</p>  <p>BOIAR STAVAR</p> <p>034960 2014.04.18</p> <p>BOIAR GRUP S.R.L., MD</p>	BOIAR GRUP S.R.L., MD	2015.04.22 Împotriva Deciziei de respingere totală a cererii de înregistrare a mărcii	2015.06.30	<p>1. Se acceptă parțial revendicarea contestatarului.</p> <p>2. Se abrogă Decizia Departamentului Mărci, Modele și Desene Industriale din 2015.02.26 și se acceptă înregistrarea mărcii solicitate pentru următoarele produse din clasa 33: "votcă, vinuri".</p> <p>3. Se transmite dosarul în Departamentul Mărci, Modele și Desene Industriale pentru continuarea procedurilor.</p>
14	<p>Marcă națională</p>  <p>moldovaSport</p> <p>036478 2015.01.29</p> <p>MEDIAMAX TV S.R.L., MD</p>	MEDIAMAX TV S.R.L., MD	2015.05.25 Împotriva Deciziei de retragere	2015.06.30	<p>1. Se acceptă revendicarea contestatarului.</p> <p>2. Se abrogă Decizia Departamentului Mărci, Modele și Desene Industriale din 2015.04.06.</p> <p>3. În termen de până la o lună de la data expedierii prezentei hotărâri, titularul va achita taxa pentru examinarea cererii de înregistrare - 200 euro și pentru fiecare clasă de servicii, depășind 1 - 50 euro (2x50 - 100 euro) (p. 35 din Taxele pentru servicii cu semnificație juridică în domeniul protecției obiectelor proprietății intelectuale, aprobate prin Hotărârea Guvernului nr. 774 din 13.08.1997), total - 300 euro.</p> <p>4. Se transmite dosarul în Departamentul Mărci, Modele și Desene Industriale pentru continuarea procedurilor.</p> <p><i>Notă:</i> Pentru taxele menționate pot fi aplicate scutiri (50%), dacă solicitantul nu a preluat sau nu a transmis în condițiile legale dreptul său până la data plății și este o întreprindere care întrunește criteriile stabilite în art. 2 al. (2-4) din Legea nr. 206-XVI din 7 iulie 2006 privind susținerea sectorului întreprinderilor mici și mijlocii.</p>
15	<p>Marcă națională</p>  <p>MAGISTRALA NISTRU</p> <p>034152 2013.12.02</p> <p>MAGISTRALA- NISTRU S.R.L., MD</p>	MAGISTRALA S.A., MD	2015.05.11 Împotriva înregistrării mărcii	2015.06.30	<p>1. Se respinge revendicarea contestatarului.</p> <p>2. Se menține în vigoare Hotărârea Comisiei de Contestații din 2015.02.19.</p> <p>3. Se transmite dosarul în Departamentul Mărci, Modele și Desene Industriale pentru continuarea procedurilor.</p>
16	<p>Marcă internațională</p> <p>AutoTrac</p> <p>IR 916841 2007.01.15</p> <p>Deere & Company, US</p>	Deere & Company, US	2014.12.16 Împotriva Deciziei de respingere totală a cererii de înregistrare a mărcii	2015.06.30	<p>1. Se respinge revendicarea contestatarului.</p> <p>2. Se menține în vigoare Decizia Departamentului Mărci, Modele și Desene Industriale din 2014.10.16.</p> <p>3. Se transmite dosarul în Departamentul Mărci, Modele și Desene Industriale pentru continuarea procedurilor.</p>

1	2	3	4	5	6
17	Marcă internațională AIRPORT TIME CAPSULE IR 1175929 2013.08.20 Apple Inc., US	Apple Inc., US	2015.04.22 Privind repunerea în drepturi	2015.06.30	Se repune în drepturi solicitantul privind cererea IR 1175929 din 2013.08.20.
18	Marcă internațională AIRPORT TIME CAPSULE IR 1175929 2013.08.20 Apple Inc., US	Apple Inc., US	2015.04.22 Împotriva Deciziei de respingere parțială a cererii de înregistrare a mărcii	2015.06.30	1. Se acceptă revendicarea contestatarului. 2. Se abrogă Decizia Departamentului Mărci, Modele și Desene Industriale din 2014.09.22 și se acceptă protecția mărcii solicitate, în baza art. 6 ^{quinquies} al Convenției de la Paris pentru protecția proprietății industriale, pentru totalitatea produselor revendicate în cerere din clasa 09. 3. Se transmite dosarul în Departamentul Mărci, Modele și Desene Industriale pentru continuarea procedurilor.

Erată
în Lista contestațiilor examinate la Comisia de contestații
în luna mai 2015, în privința cărora procedura a fost
finalizată

publicată în BOPI nr. 6/2015, la pag. 187, în loc de:

6	Marcă națională GOLD WHEAT 035456 2014.07.17 EURO-ALCO S.R.L., întreprindere mixtă, MD	EURO-ALCO S.R.L., întreprindere mixtă, MD	2015.03.30 Împotriva Deciziei de respingere totală a cererii de înregistrare a mărcii	2015.05.25	1. Se respinge revendicarea contestatarului. 2. Se menține în vigoare Decizia Departamentului Mărci, Modele și Desene Industriale din 2015.03.16. 3. Se transmite dosarul în arhivă.
---	--	--	--	------------	---

se va citi:

6	Marcă națională GOLD WHEAT 035465 2014.07.17 EURO-ALCO S.R.L., întreprindere mixtă, MD	EURO-ALCO S.R.L., întreprindere mixtă, MD	2015.03.30 Împotriva Deciziei de respingere totală a cererii de înregistrare a mărcii	2015.05.25	1. Se respinge revendicarea contestatarului. 2. Se menține în vigoare Decizia Departamentului Mărci, Modele și Desene Industriale din 2015.03.16. 3. Se transmite dosarul în arhivă.
---	--	--	--	------------	---

VIII

Decizii ale instanțelor judecătorești / Court decisions

**Cu privire la executarea Hotărârii Curții de Apel Chișinău
din 02.10.2014 privind decăderea din drepturi
a titularului mărcii MARBLE nr. R 6353**

Întru executarea Hotărârii Curții de Apel Chișinău din 02.10.2014, în pricina civilă la cererea de chemare în judecată "Imperial Unit" S.R.L. împotriva AKTSIONERNO DROUJESTVO "BULGARTABAC HOLDING", intervenient accesoriu AGEPI privind decăderea din drepturi asupra mărcii nr. R 6353, în temeiul art. 20 (1) a) al Legii nr. 38/2008 privind protecția mărcilor:

- este decăzut din drepturile asupra mărcii **MARBLE** nr. R 6353 din 11.01.1998 titularul AKTSIONERNO DROUJESTVO "BULGARTABAC HOLDING", "Graf Ignatiev" Str. 62, BG-1000 Sofia, Bulgaria, începând cu data de 02.10.2014.

**Cu privire la menținerea interdicției
asupra OPI înregistrate pe numele
titularului VIZGAITIS S.R.L.**

Întru executarea Hotărârii Curții de Apel Chișinău din 04.05.2015 (nr. dosarului 2i-96/15) privind constatarea S.R.L. VIZGAITIS, c/f 1003600134701, în stare de insolabilitate:

- se menține interdicția asupra mărcilor nr. 14734 din 16.11.2005 și nr. 15084 din 31.10.2005, înregistrate pe numele titularului VIZGAITIS S.R.L., c/f 1003600134701, aplicată conform Ordinului Directorului General AGEPI nr. 55 din 19.03.2015, în temeiul Încheierii Curții de Apel Chișinău din 26.02.2015 (nr. dosarului 2i-96/15).

**Cu privire la menținerea sechestrului
asupra OPI înregistrate pe numele
titularului Aluplast-Com S.R.L.**

Întru executarea Hotărârii Curții de Apel Chișinău din 23.06.2015 (nr. dosarului 2i-263/15) prin care s-au menținut măsurile de asigurare aplicate de instanța de insolabilitate în perioada de observație a debitorului Aluplast-Com S.R.L., c/f 1004600012248:

- se menține sechestrul asupra mărcilor nr. 14889 din 04.01.2006 și nr. 16193 din 03.07.2006, titular Aluplast-Com S.R.L., c/f 1004600012248, aplicat conform Ordinului Directorului General AGEPI nr. 104 din 05.06.2015, în temeiul Încheierii Curții de Apel Chișinău din 07.05.2015 (nr. dosarului 2i-263/15).

**Cu privire la executarea Încheierii
Executorului judecătoresc Șapa Ludmila
nr. 085-534/15 din 15.06.2015**

Întru executarea Încheierii Executorului judecătoresc Șapa Ludmila nr. 085/534/15 din 15.06.2015 privind ridicarea sechestrului aplicat pe bunurile debitorilor Rusu Eugeniu, c/p 0972002481021 și Top-Vacanța S.R.L., c/f 1010600045728:

- se ridică sechestrul asupra mărcii nr. 21201 din 09.02.2010, înregistrată pe numele cotitularilor Rusu Eugeniu, c/p 0972002481021 și Top-Vacanța S.R.L., c/f 1010600045728, aplicat în baza Încheierii Executorului judecătoresc Șapa Ludmila nr. 085-534/2015 din 26.05.2015 prin ordinul Directorului General AGEPI nr. 116 din 23.06.2015.

**Cu privire la aplicarea sechestrului
asupra OPI, înregistrate pe numele
titularului INLAC S.A.**

Întru executarea Încheierii Colegiului Civil și de contencios administrativ al Curții de Apel Bălți din 30.06.2015 (dosarul nr. 2i-316/2015), privind aplicarea sechestrului asupra bunurilor debitorului INLAC S.A., c/f 1002604000225:

- se aplică sechestrul asupra mărcilor nr. R 6301 din 13.05.1997, nr. 15191 din 16.03.2006, nr. 16507 din 16.03.2006, nr. 16058 din 16.03.2006, nr. 18578 din 02.04.2008, nr. 18579 din 02.04.2008, înregistrate pe numele titularului INLAC S.A., c/f 1002604000225, în temeiul Încheierii Colegiului Civil și de contencios administrativ al Curții de Apel Bălți din 30.06.2015 (dosarul nr. 2i-316/2015);

- pe perioada aplicării sechestrului, se interzice orice procedură referitoare la modificarea statutului juridic al mărcilor nr. R 6301, nr. 15191, nr. 16507, nr. 16058, nr. 18578, nr. 18579, inclusiv transmiterea drepturilor asupra acestora.

X

Materiale de informare din domeniul proprietății intelectuale / Intellectual property information materials

Secțiunea inserează informații privind protecția proprietății intelectuale în Republica Moldova, texte ale convențiilor și tratatelor internaționale la care Republica Moldova este parte, ale acordurilor regionale și bilaterale; regulamente, instrucțiuni, clasificări, norme ale OMPI; alte materiale de informare din domeniul protecției proprietății intelectuale.

The section insert information on intellectual property protection in the Republic of Moldova, texts of the international convention and treaties to which the Republic of Moldova is party, of the regional and bilateral agreements; regulations, instructions, classifications, the WIPO standards; other information materials in the field of intellectual property protection.

OMPI INFORMEAZĂ

ADERĂRI LA TRATATELE INTERNAȚIONALE ÎN DOMENIUL PROPRIETĂȚII INTELLECTUALE

Protocolul referitor la Aranjamentul de la Madrid privind înregistrarea internațională a mărcilor

La 5 martie 2015 Regatul Cambodgia a depus instrumentele de aderare la Protocolul referitor la Aranjamentul de la Madrid privind înregistrarea internațională a mărcilor, adoptat la 27 iunie 1989. Instrumentele de aderare au fost însoțite de următoarea declarație:

- în conformitate cu Articolul 5(2)(d) și cu Articolul 5(2)(b) din Protocolul de la Madrid, termenul de 1 an pentru exercitarea dreptului de a notifica refuzului la protecție, menționat la Articolul 5(2)(a) din Protocol se înlocuiește cu termenul de 18 luni, așa cum prevede Articolul 5(2)(c) din Protocol, iar dacă refuzul la protecție rezultă dintr-o opoziție la acordarea protecției, acest refuz poate fi notificat Biroului Internațional după expirarea termenului de 18 luni.

Protocolul de la Madrid a intrat în vigoare cu privire la Regatul Cambodgia cu începere de la 5 iunie 2015.

Tratatului de la Marrakesh pentru facilitarea accesului la operele publicate al persoanelor nevăzătoare, cu deficiențe de vedere sau cu dificultăți de citire a materialelor imprimate

La 1 aprilie 2015 Republica Argentina a depus instrumentele de ratificare a Tratatului de la Marrakech pentru facilitarea accesului la operele publicate al persoanelor nevăzătoare, cu deficiențe de vedere sau cu dificultăți de citire a materialelor imprimate, adoptat la 27 iunie 2013 la Marrakesh.

Data intrării în vigoare a Tratatului de la Marrakesh cu privire la Republica Argentina va fi notificată odată cu suplinirea numărului necesar de ratificări și aderări, stabilit în conformitate cu articolul 18 al Tratatului.

UPOV INFORMEAZĂ

Convenția internațională pentru protecția noilor soiuri de plante

La 19 iunie 2015 Canada a depus instrumentele de ratificare a Convenției internaționale pentru protecția noilor soiuri de plante, încheiată la 2 decembrie 1961, revizuită la Geneva la 10 noiembrie 1972, la 23 octombrie 1978 și la 19 martie 1991.

Convenția internațională pentru protecția noilor soiuri de plante a intrat în vigoare cu privire la Canada cu începere de la 19 iulie 2015.

Simplificarea procedurii de înregistrare a obiectelor de proprietate intelectuală



Agenția de Stat pentru Proprietatea Intelectuală s-a aliniat politicii Guvernului Republicii Moldova privind simplificarea accesului cetățenilor la serviciile prestate de către autoritățile publice și a lansat serviciul web “Depunerea on-line a cererilor de înregistrare a obiectelor de proprietate intelectuală”. Scopul platformei este de a oferi servicii de calitate cetățenilor și mediului de afaceri din țară și din străinătate, în procesul de înregistrare a mărcilor, invențiilor, desenelor industriale, operelor, fonogramelor și altor obiecte de proprietate intelectuală.

Avantajele serviciului constau în depunerea cererilor de înregistrare la orice oră și în orice zi a săptămânii. Sistemul permite comunicarea la distanță, fără ca solicitantul să se deplaseze la sediul AGEPI. Utilizatorul dispune de acces securizat și de garanția confidențialității datelor. În plus, serviciul de depunere on-line a cererilor permite administrarea eficientă a timpului și reducerea cheltuielilor personale.

Solicitanților, utilizatori ai sistemului informațional, li se oferă posibilitatea alegerii modului de semnare a cererilor de înregistrare și a documentelor aferente, și anume prin semnătura e-AGEPI, semnătura digitală, semnătura mobilă sau prin utilizarea Serviciului Guvernamental **MSign**.

Utilizatorii serviciului beneficiază și de un sistem modern de plată a serviciilor AGEPI, inclusiv prin card bancar, din avans, în numerar sau prin utilizarea Serviciului Guvernamental **MPay**. Important este faptul că solicitantului nu i se reține niciun comision suplimentar, în legătură cu utilizarea sistemului de depunere on-line.

De asemenea, au fost elaborate *Ghidul de utilizare a serviciului*, care oferă instrucțiuni practice pentru comoditatea operării în cadrul sistemului, *Ghidul de depunere on-line a cererilor OPI*, *Ghidul de achitare on-line a tarifelor* și *Ghidul mandatarului autorizat*.

Serviciul poate fi accesat prin următoarele modalități: www.e-agepi.md și prin www.servicii.gov.md

Buletinul Oficial de Proprietate Industrială poate fi consultat gratuit la Agenția de Stat pentru Proprietatea Intelectuală a Republicii Moldova (AGEPI) – în sala de lectură a bibliotecii sau online pe adresa: <http://agepi.gov.md/md/publishing/bopi.php>

Buletinul Oficial de Proprietate Industrială poate fi procurat la AGEPI. Persoanele interesate pot comanda contra cost exemplare individuale pe hârtie sau pe CD-ROM.

Abonarea la Buletinul Oficial de Proprietate Industrială pe suport de hârtie și pe CD-ROM este nelimitată și poate fi efectuată direct la AGEPI (inclusiv prin fax, e-mail sau online).

Prețurile de abonare:

- BOPI pe suport de hârtie - 220 de lei pe 3 luni, 440 de lei pe 6 luni, 875 de lei pe un an;
- BOPI pe CD-ROM - 90 de lei pe 3 luni, 180 de lei pe 6 luni, 360 de lei pe un an.

Adresa AGEPI:

Str. Andrei Doga nr. 24, bloc 1,
MD-2024, Chișinău, Republica Moldova
tel.: (022) 40-05-01; (022) 40-06-07; (022) 40-06-08
fax: (022) 44-01-19
e-mail: office@agepi.gov.md
<http://agepi.gov.md>

Consiliul editorial:

dr. Lilia Bolocan (președinte), dr. Svetlana Munteanu, dr. Ion Țiganaș, dr. Maria Rojnevschi,
Ala Gușan, Petru Grosu, dr. Simion Levițchi, Natalia Mogol, Andrei Moisei, dr. Iurie Badâr

Redactor: Margareta Petrache

Tehnoredactare computerizată: Zinaida Sciptov