

**AGENȚIA DE STAT  
PENTRU PROPRIETATEA INTELLECTUALĂ  
CHIȘINĂU – REPUBLICA MOLDOVA**

**BULETIN OFICIAL  
DE  
PROPRIETATE INTELLECTUALĂ**

**Official Bulletin  
of Intellectual Property**

**6  
2025**

Publicat la 30 iunie 2025

# PUBLICAȚIILE AGEPI

## **Buletinul Oficial de Proprietate Intelectuală (BOPI):**

- apare din octombrie 1993, având o periodicitate lunară;
- include informații privind cererile din domeniul proprietății intelectuale depuse la AGEPI, titlurile de protecție acordate și certificatele înregistrate, modificările în statutul juridic al obiectelor de proprietate industrială, hotărârile Comisiei de contestații, deciziile instanțelor judecătorești privind litigiile în domeniul proprietății intelectuale, acte normative naționale și tratate internaționale, comunicări și alte informații de ordin general ce vizează domeniul proprietății intelectuale;
- Buletinul Oficial de Proprietate Intelectuală poate fi consultat gratuit la Agenția de Stat pentru Proprietatea Intelectuală a Republicii Moldova (AGEPI) – în sala de lectură a bibliotecii sau online pe adresa: <http://agepi.gov.md/ro/publication/48>;
- Buletinul Oficial de Proprietate Intelectuală poate fi procurat la AGEPI. Persoanele interesate pot comanda contra cost exemplare individuale pe hârtie.

## **Revista de proprietate intelectuală, știință și educație „Intellectus”:**

- apare din anul 1995, având o periodicitate semestrială;
- este o publicație științifică, recenzată, cu acces deschis, acreditată, prin Decizia Consiliului de conducere al Agenției Naționale de Asigurare a Calității în Educație și Cercetare nr. 23 din 30 septembrie 2022 cu privire la evaluarea, clasificarea și monitorizarea revistelor științifice, în categoria de clasificare B la profilurile: Științe juridice; Științe economice; Științe inginerești și tehnologii;
- abordează multilateral diverse aspecte ale proprietății intelectuale, prevederile legislației naționale și internaționale în domeniu, publică studii semnate de cercetători și inventatori din diferite domenii ale științei, economiei, educației și tehnicii.

Abonarea la publicațiile AGEPI pe suport de hârtie este nelimitată și poate fi efectuată direct la AGEPI (inclusiv prin e-mail).

## **Pentru informații detaliate privind condițiile de abonare, accesați:**

<http://agepi.gov.md/ro/services/biblioteca-pi>

**Telefon de contact:** (+373 22) 188-597

## CUPRINS

Informație generală .....	4
<b>I. Invenții</b> .....	6
<b>BB1A</b> Cereri de brevet de invenție publicate .....	13
<b>FF4A</b> Brevete de invenție acordate .....	33
<b>FF9Y</b> Brevete de invenție de scurtă durată acordate .....	36
<b>FG9A</b> Publicarea brevetelor europene validate în Republica Moldova .....	43
<b>FG4A</b> Lista brevetelor de invenție eliberate .....	47
<b>FG9Y</b> Lista brevetelor de invenție de scurtă durată eliberate .....	47
<b>II. Soiuri de plante</b> .....	48
<b>FG9E</b> Brevete pentru soi de plantă eliberate .....	50
<b>III. Mărci</b> .....	51
Cereri de înregistrare .....	54
Mărci înregistrate în baza cererilor acceptate parțial .....	110
Lista certificatelor de înregistrare a mărcilor eliberate în mai 2025 .....	127
Lista mărcilor reînnoite .....	130
<b>IV. Indicații geografice, denumiri de origine, specialități tradiționale garantate</b> .....	137
Lista denumirilor de origine și indicațiilor geografice pentru care este solicitată protecție în Republica Moldova conform Sistemului de la Lisabona .....	139
Lista denumirilor de origine cărora le-a fost acordată protecție în Republica Moldova în luna iunie 2025, conform Aranjamentului de la Lisabona .....	141
<b>V. Design industrial (Desene și modele industriale)</b> .....	142
<b>BA1L</b> Cereri de înregistrare .....	146
<b>FF4L</b> Lista desenelor și modelelor industriale înregistrate .....	163
<b>FG4L</b> Lista certificatelor de înregistrare a desenelor și modelelor industriale eliberate .....	163
<b>ND4L</b> Lista desenelor și modelelor industriale reînnoite .....	163
<b>FG4L</b> Lista desenelor și modelelor industriale înregistrate în Republica Moldova conform Aranjamentului de la Haga, aranjate în ordinea numerelor de înregistrare internațională .....	165
<b>VI. Modificări intervenite în statutul juridic al cererilor și titlurilor de protecție</b> .....	167
Lista modificărilor .....	168
Lista contractelor de cesiune .....	170
Lista contractelor de licență .....	173
<b>FA9A</b> Lista cererilor de brevet de invenție retrase .....	173
<b>FC9A</b> Lista cererilor de brevet de invenție respinse .....	174
<b>MM4A</b> Lista brevetelor de invenție a căror valabilitate a încetat înainte de termen prin neachitarea taxei (cu dreptul de restabilire) .....	174
<b>MM4A</b> Lista brevetelor de invenție a căror valabilitate a încetat înainte de termen prin neachitarea taxei, pentru care termenul de restabilire a expirat .....	175
<b>FA9Y</b> Lista cererilor de brevet de invenție de scurtă durată retrase .....	175
<b>FC9Y</b> Lista cererilor de brevet de invenție de scurtă durată respinse .....	176
<b>MM9Y</b> Lista brevetelor de invenție de scurtă durată a căror valabilitate a încetat înainte de termen prin neachitarea taxei (cu dreptul de restabilire) .....	176
<b>MK4A</b> Lista brevetelor de invenție de scurtă durată a căror valabilitate a expirat .....	176
<b>TH4A</b> Publicarea traducerii corectate a fascicului de brevet european validat în Republica Moldova .....	177
Lista cererilor de înregistrare a mărcilor retrase .....	178
Lista cererilor de înregistrare a mărcilor respinse .....	178
Lista certificatelor de înregistrare a mărcilor al căror termen de valabilitate a expirat (inclusiv termenul de grație) .....	179
Lista mărcilor valabilitatea înregistrării cărora expiră în noiembrie 2025 .....	184
Lista duplicatelor certificatelor de înregistrare a mărcilor .....	190
<b>MK4L</b> Lista certificatelor de înregistrare a desenelor și modelelor industriale al căror termen de valabilitate a expirat (inclusiv termenul de grație) .....	191
<b>FC9L</b> Lista desenelor și modelelor industriale respinse în Republica Moldova conform Aranjamentului de la Haga .....	192
Lista eratelor .....	192
<b>VII. Comisia de contestații a AGEPI</b> .....	193
<b>VIII. Comisia de mediere</b> .....	199
<b>IX. Decizii ale instanțelor judecătorești</b> .....	199
<b>X. Monitor</b> .....	201
<b>XI. Materiale de informare din domeniul proprietății intelectuale</b> .....	201

## CONTENTS

General information .....	4
<b>I. Inventions</b> .....	6
<b>BB1A</b> Published patent applications .....	13
<b>FF4A</b> Granted patents for invention .....	33
<b>FF9Y</b> Granted short-term patents for invention .....	36
<b>FG9A</b> Publication of European patents validated in the Republic of Moldova .....	43
<b>FG4A</b> List of issued patents for invention .....	47
<b>FG9Y</b> List of issued short-term patents for invention .....	47
<b>II. Plant varieties</b> .....	48
<b>FG9E</b> Issued plant variety patents .....	50
<b>III. Trademarks</b> .....	51
Applications for registration .....	54
Trademarks registered on the basis of partially accepted applications .....	110
List of trademark registration certificates issued in May 2025 .....	127
List of renewed trademarks .....	130
<b>IV. Geographical indications, appellations of origin, traditional specialties guaranteed</b> .....	137
List of appellations of origin and geographical indications for which protection is sought in the Republic of Moldova under the Lisbon System .....	139
List of appellations of origin for which protection was granted in the Republic of Moldova in June 2025 under the Lisbon Agreement .....	141
<b>V. Industrial design</b> .....	142
<b>BA1L</b> Applications for registration .....	163
<b>FG4L</b> List of issued industrial design registration certificates .....	163
<b>ND4L</b> List of renewed industrial designs .....	163
<b>FG4L</b> List of industrial designs registered in the Republic of Moldova according to the Hague Agreement grouped in the numerical order .....	165
<b>VI. Amendments made in the legal status of applications and titles of protection</b> .....	167
List of amendments .....	168
List of assignment agreements .....	170
List of license agreements .....	173
<b>FA9A</b> List of withdrawn patent applications .....	173
<b>FC9A</b> List of rejected patent applications .....	174
<b>MM4A</b> List of invalid patents for invention by nonpayment of fee (with the right of revalidation) .....	174
<b>MM4A</b> List of invalid patents for invention by nonpayment of fee, for which the term of revalidation has expired .....	175
<b>FA9Y</b> List of withdrawn short-term patent applications .....	175
<b>FC9Y</b> List of rejected short-term patent applications .....	176
<b>MM9Y</b> List of invalid short-term patents for invention by nonpayment of fee (with the right of revalidation) .....	176
<b>MK4A</b> List of short-term patents for invention the term of validity of which has expired .....	176
<b>TH4A</b> Publication of the corrected translation of the European patent specification validated in the Republic of Moldova .....	177
List of withdrawn trademark applications .....	178
List of rejected trademark applications .....	178
List of trademark registration certificates the term of validity of which has expired (including the grace period) .....	179
List of trademarks the term of validity of which expires in November 2025 .....	184
List of duplicates of trademark registration certificates .....	190
<b>MK4L</b> List of industrial design registration certificates the term of validity of which has expired (including the grace period) .....	191
<b>FC9L</b> List of industrial designs rejected in the Republic of Moldova according to the Hague Agreement .....	192
List of errata .....	192
<b>VII. Appeals Board of the AGEPI</b> .....	193
<b>VIII. Mediation Board</b> .....	199
<b>IX. Court decisions</b> .....	199
<b>X. Monitor</b> .....	201
<b>XI. Intellectual property information materials</b> .....	201

## Informație generală

Buletinul Oficial de Proprietate Intelectuală conține informații din domeniul PI.

Secțiuni speciale sunt destinate invențiilor, soiurilor de plante, mărcilor, indicațiilor geografice, denumirilor de origine, desenelor și modelelor industriale.

Persoanele interesate pot urmări regimul juridic al cererilor de solicitare a protecției, al obiectelor de proprietate industrială brevetate și înregistrate pe teritoriul Republicii Moldova.

În Buletin se publică acte oficiale, regulamente, convenții internaționale, acorduri bilaterale, norme și standarde în domeniu etc.

## General information

The Official Bulletin of Intellectual Property contains information in the field of IP.

Special sections are provided for inventions, plant varieties, trademarks, geographical indications, appellations of origin, and industrial designs.

Concerned persons can familiarize themselves with the legal regime of the applications for protection, of the industrial property objects patented and registered in the Republic of Moldova.

Official documents, regulations, international conventions, bilateral agreements, norms and standards in the field, etc., shall be published in the Bulletin.

Extras din codurile normalizate ale Organizației Mondiale a Proprietății Intelectuale  
(norma ST. 3 OMPI) referitoare la organizațiile internaționale și țările care eliberează  
sau înregistrează titluri de proprietate industrială (lista este actualizată de OMPI în 2024)

AD	Andorra	EA	Organizația Eurasiatică de Brevete (OEAB)	JP	Japonia	PH	Filipine
AE	Emiratele Arabe Unite	EC	Ecuador	KE	Kenya	PK	Pakistan
AF	Afganistan	EE	Estonia	KG	Kârghâzstan	PL	Polonia
AL	Albania	EG	Egipt	KH	Cambodgia	PT	Portugalia
AM	Armenia	EM	Oficiul Uniunii Europene pentru Proprietate Intelectuală (EUIPO)	KP	Republica Populară Democrată Coreeană	PY	Paraguay
AO	Angola	EP	Oficiul European de Brevete (OEB)	KR	Republica Coreea	QA	Qatar
AP	Organizația Regională Africană de Proprietate Intelectuală (ARIPO)	ES	Spania	KW	Kuweit	QZ	Oficiul Comunitar pentru Soiuri de Plante (Uniunea Europeană) (CPVO)
AR	Argentina	ET	Etiopia	KY	Insulele Cayman	RO	România
AT	Austria	EU	Uniunea Europeană	KZ	Kazahstan	RS	Serbia
AU	Australia	FI	Finlanda	LA	Republica Democrată Populară Laos	RU	Federația Rusă
AZ	Azerbaidjan	FK	Insulele Falkland (Malvine)	LB	Liban	RW	Rwanda
BA	Bosnia și Herțegovina	FR	Franța	LI	Liechtenstein	SA	Arabia Saudită
BD	Bangladesh	GB	Regatul Unit	LK	Sri Lanka	SE	Suedia
BE	Belgia	GE	Georgia	LR	Liberia	SG	Singapore
BF	Burkina Faso	GG	Guernsey	LS	Lesotho	SI	Slovenia
BG	Bulgaria	GH	Ghana	LT	Lituania	SK	Slovacia
BM	Insulele Bermude	GI	Gibraltar	LU	Luxemburg	SL	Sierra Leone
BN	Brunei Darussalam	GL	Groenlanda	LV	Letonia	SM	San Marino
BR	Brazilia	GM	Gambia	LY	Libia	SN	Senegal
BS	Bahamas	GN	Guineea	MA	Maroc	SO	Somalia
BT	Bhutan	GR	Grecia	MC	Monaco	SV	Salvador
BX	Oficiul din Benelux pentru Proprietate Intelectuală (BOIP)	GT	Guatemala	MD	Republica Moldova	SY	Republica Arabă Siriană
BY	Belarus	GW	Guineea-Bissau	ME	Munteșnegru	TD	Ciad
CA	Canada	GY	Guyana	MG	Madagascar	TH	Thailanda
CF	Republica Centrafricană	HK	Hong Kong, China	MK	Macedonia de Nord	TJ	Tadjikistan
CG	Congo	HN	Honduras	MN	Mongolia	TM	Turkmenistan
CH	Elveția	HR	Croația	MR	Mauritania	TN	Tunisia
CI	Coasta de Fildeș	HT	Haiti	MS	Montserrat	TR	Turcia
CL	Chile	HU	Ungaria	MT	Malta	TT	Trinidad și Tobago
CM	Camerun	IB	Biroul Internațional al Organizației Mondiale de Proprietate Intelectuală (OMPI)	MU	Mauritius	TW	Taiwan Provincie Chineză
CN	China	ID	Indonezia	MV	Maldive	UA	Ucraina
CO	Columbia	IE	Irlanda	MX	Mexic	US	Statele Unite ale Americii
CR	Costa Rica	IL	Israel	MY	Malaezia	UY	Uruguay
CU	Cuba	IN	India	MZ	Mozambic	UZ	Uzbekistan
CV	Republica Capului Verde	IQ	Irak	NG	Nigeria	VC	Sfântul Vincent și Grenadinele
CY	Cipru	IR	Iran (Republica Islamică)	NI	Nicaragua	VE	Venezuela (Republica Bolivariană)
CZ	Cehia	IS	Islanda	NL	Regatul Țărilor de Jos	VG	Insulele Virgine Britanice
DE	Germania	IT	Italia	NO	Norvegia	VN	Vietnam
DK	Danemarca	JM	Jamaica	NP	Nepal	WO	Organizația Mondială de Proprietate Intelectuală (OMPI)
DO	Republica Dominicană	JO	Iordania	NZ	Noua Zeelandă	YE	Yemen
DZ	Algeria			OA	Organizația Africană de Proprietate Intelectuală (OAPI)	ZA	Africa de Sud
				OM	Oman		
				PA	Panama		
				PE	Peru		

# I

## Invenții / Inventions

**P**rotecția juridică a invențiilor în Republica Moldova se asigură în temeiul Legii nr. 50/2008 privind protecția invențiilor.

În conformitate cu Legea, brevetele de invenție sunt eliberate de AGEPI și certifică prioritatea, calitatea de autor și dreptul exclusiv al titularilor de brevete asupra invențiilor. O invenție este brevetabilă dacă este nouă, implică o activitate inventivă și este susceptibilă de aplicare industrială.

Cererea de brevet se depune la AGEPI de către orice persoană care dispune de dreptul de a solicita brevet, personal sau prin reprezentant, și trebuie să includă documentele prevăzute la art. 33 din Lege.

În prezenta Secțiune se publică datele referitoare la cererile de brevet de invenție, brevetele și brevetele de scurtă durată acordate, în special datele bibliografice, rezumatele și, după caz, materialele grafice ale acestora, datele bibliografice referitoare la cererile de brevet european pentru care se solicită validarea în Republica Moldova și la brevetele europene validate, precum și listele brevetelor și brevetelor de scurtă durată eliberate.

**L**egal protection of inventions in the Republic of Moldova shall be afforded on the basis of the Law No 50/2008 on the Protection of Inventions.

In accordance with this Law, patents for invention shall be granted by the AGEPI and shall certify the priority, the authorship and the exclusive right of patent owners in the inventions. An invention may be patented if it is new, if it involves an inventive step and if it is susceptible of industrial application.

The patent application shall be filed with the AGEPI, directly or through a representative, by any person entitled to apply for a patent, and shall contain the documents provided for in Art. 33 of the Law.

Data on patent applications, granted patents and short-term patents for invention, particularly bibliographic data, abstracts and, where appropriate, graphic materials thereof, bibliographic data on European patent applications for which validation in the Republic of Moldova is requested and on validated European patents, and lists of issued patents and short-term patents for invention shall be published in this Section.

**CODURILE INID ÎN BAZA NORMEI OMPI ST.9  
PENTRU IDENTIFICAREA DATELOR BIBLIOGRAFICE REFERITOARE  
LA DOCUMENTELE DE BREVET, PUBLICATE DE AGEPI  
INID CODES FOR THE IDENTIFICATION BIBLIOGRAPHIC DATA  
IN PATENT DOCUMENTS PUBLISHED BY AGEPI,  
ACCORDING TO WIPO STANDARD ST.9**

- (11)** Numărul titlului de protecție  
Number of the title of protection
- (12)** Denumirea tipului de document  
Designation of the kind of document
- (13)** Codul tipului de document conform normei ST.16 OMPI  
Kind-of-document code according to WIPO Standard ST.16
- (15)** Informații privind corectarea sau modificarea documentului  
Document correction or modification information
- (21)** Numărul de depozit  
Number assigned to the application
- (22)** Data de depozit  
Date of filing the application
- (23)** Data priorității de expoziție  
Date of exhibition priority
- (31)** Numărul cererii prioritare  
Number assigned to priority application
- (32)** Data de depozit a cererii prioritare  
Date of filing of priority application
- (33)** Țara cererii prioritare, codul conform normei ST.3 OMPI  
Country of the priority application, code according to WIPO Standard ST.3
- (41)** Data publicării cererii: numărul BOPI, anul  
Date of publication of the application: number of BOPI, year
- (45)** Data publicării hotărârii de acordare a titlului de protecție: numărul BOPI, anul  
Date of publication of the decision of grant of the title of protection: number of BOPI, year
- (46)** Data publicării traducerii revendicărilor cererii de brevet european  
Date of publication of the translation of the claims of an European patent application  
Data publicării traducerii revendicărilor modificate  
Date of publication of the translation of the amended claims
- (47)** Data eliberării titlului de protecție: numărul BOPI, anul  
Date of issuance of the title of protection: number of BOPI, year
- (48)** Data publicării documentului corectat sau modificat  
Date of publication of a corrected or modified document
- (49)** Data publicării traducerii fasciculului de brevet european validat  
Date of publication of the translation of the validated European patent specification  
Data publicării traducerii fasciculului de brevet european validat menținut în forma modificată  
Date of publication of the translation of the validated European patent specification maintained in its amended form

- (51) Clasificarea Internațională de Brevete  
International Patent Classification
- (54) Titlul invenției sau denumirea soiului de plantă  
Title of the invention or name of the plant variety
- (56) Lista documentelor referitoare la stadiul anterior  
List of prior art documents
- (57) Rezumatul sau revendicările  
Abstract or claims
- (62) Numărul și data depozitului cererii anterioare din care prezentul document este divizionar  
Number and filing date of the earlier application from which the present patent document has been divided up
- (67) Numărul cererii transformate și data transformării  
Number of converted patent application and date of conversion
- (68) Numărul și data de publicare a brevetului de bază pentru certificatul complementar de protecție  
Number and publication date of the basic patent for the supplementary protection certificate
- (71) Numele solicitantului (solicitanților), codul țării conform normei ST.3 OMPI  
Name(s) of applicant(s), code of the country according to WIPO Standard ST.3
- (72) Numele inventatorului (inventatorilor) sau amelioratorului (amelioratorilor), codul țării conform normei ST.3 OMPI  
Name(s) of inventor(s) or breeder(s), code of the country according to WIPO Standard ST.3
- (73) Numele sau denumirea titularului (titularilor), codul țării conform normei ST.3 OMPI  
Name(s) of owner(s), code of the country according to WIPO Standard ST.3
- (74) Numele mandatarului autorizat  
Name of patent attorney
- (80) Data publicării de către OEB a mențiunii acordării brevetului european  
Date of publication of the mention of the grant of the European patent by the EPO  
Data publicării de către OEB a mențiunii privind menținerea brevetului european în forma modificată  
Date of publication of the mention of the grant of the European patent by the EPO in its amended form
- (82) Data publicării solicitării de validare a brevetului european  
Date of publication of the request for validation of the European patent
- (85) Data deschiderii fazei naționale în conformitate cu PCT  
Date of commencement of the national phase pursuant to PCT
- (86) Cerere internațională (PCT): numărul și data de depozit  
PCT international application: number and filing date
- (87) Publicarea cererii internaționale (PCT) sau cererii comunitare pentru soi de plantă (EC): numărul și data  
Publication of the PCT international application or the community plant variety application (EC): number and date
- (92) Numărul și data primei autorizații de lansare pe piață în Republica Moldova a produsului medicamentos sau fitofarmaceutic  
Number and date of the first national authorization to place the medicinal or phytopharmaceutical product on the market in the Republic of Moldova
- (94) Data expirării termenului de valabilitate a certificatului complementar de protecție  
Date of expiry of the term of validity of the supplementary protection certificate
- (95) Denumirea produsului protejat printr-un brevet de bază pentru care a fost cerut sau eliberat certificatul complementar de protecție  
Name of the product protected by a basic patent and in respect of which the supplementary protection certificate has been applied for or issued

- (96) Numărul cererii și data de depozit a cererii de brevet european  
Number and filing date of the European patent application
- (97) Numărul și data publicării de către OEB a cererii de brevet european  
Number and date of publication of the European patent application by the EPO

**CODURILE PENTRU IDENTIFICAREA DIFERITELOR TIPURI  
DE DOCUMENTE DE BREVET ÎN BAZA NORMEI OMPI ST.16,  
PUBLICATE DE AGEPI**

**CODES FOR THE IDENTIFICATION OF DIFFERENT KINDS  
OF PATENT DOCUMENTS ACCORDING TO WIPO  
STANDARD ST.16, PUBLISHED BY AGEPI**

**1.1 CODURILE PENTRU DOCUMENTELE DE BREVET DE INVENȚIE  
CODES FOR PATENT DOCUMENTS**

- A0** – cerere de brevet de invenție publicată înainte de termenul legal de 18 luni de la data de depozit sau data priorității recunoscute  
– patent application published before the established term of 18 months after the filing date or recognized priority date
- A1** – cerere de brevet de invenție publicată în termenul legal, împreună cu raportul de documentare  
– patent application published within the established term with a search report
- A2** – cerere de brevet de invenție publicată în termenul legal, fără raportul de documentare  
– patent application published within the established term without a search report
- A3** – raport de documentare al cererii de brevet de invenție (publicat ulterior publicării cererii)  
– search report of a patent application (published after publication of the application)
- A8** – cerere de brevet de invenție publicată cu corecturi sau modificări în pagina de capăt (bibliografică) a documentului  
– patent application published with corrected or modified first page of the document
- A9** – cerere de brevet de invenție cu corecturi sau modificări ale oricărei părți a documentului  
– patent application with corrections or amendments to any part of the document
- B1** – brevet de invenție acordat  
– granted patent for invention
- B2** – brevet de invenție acordat, amendat în urma procedurilor de opoziție  
– granted patent for invention, amended after opposition procedures
- B8** – brevet de invenție acordat, cu corecturi sau modificări în pagina de capăt (bibliografică) a documentului  
– granted patent for invention with corrected or modified first page of the document
- B9** – brevet de invenție acordat, cu corecturi sau modificări ale oricărei părți a documentului  
– granted patent for invention with corrections or amendments to any part of the document
- C1** – brevet de invenție eliberat  
– issued patent for invention
- C3** – brevet de invenție eliberat, amendat în urma procedurilor de limitare sau anulare  
– issued patent for invention, amended after limitation or cancellation procedures
- C8** – brevet de invenție eliberat, cu corecturi sau modificări în pagina de capăt (bibliografică) a documentului  
– issued patent for invention with corrections or amendments to the front (bibliographic) page of the document
- C9** – brevet de invenție eliberat, cu corecturi sau modificări ale oricărei părți a documentului  
– issued patent for invention with corrections or amendments to any part of the document

- T1** – traducerea revendicărilor cererii de brevet european  
– translation of the claims of a European patent application
- T2** – traducerea fasciculului de brevet european validat  
– translation of the validated European patent specification
- T3** – traducerea fasciculului de brevet european validat menținut în forma modificată  
– translation of the validated European patent specification maintained in its amended form
- T4** – traducerea fasciculului de brevet european validat menținut în forma limitată  
– translation of the validated European patent specification maintained in limited form
- T8** – traducerea corectată a fasciculului de brevet european validat cu corecturi în pagina de capăt (bibliografică) a documentului  
– corrected translation of the validated European patent specification with corrections to the front (bibliographic) page of the document
- T9** – traducerea corectată a fasciculului de brevet european validat cu corecturi ale oricărei părți a documentului  
– corrected translation of the validated European patent specification with corrections to any part of the document

## 1.2 CODURILE PENTRU DOCUMENTELE DE BREVET DE INVENȚIE DE SCURTĂ DURATĂ CODES FOR SHORT-TERM PATENT DOCUMENTS

- U0** – cerere de brevet de invenție de scurtă durată publicată înainte de termenul legal de 18 luni de la data de depozit sau data priorității recunoscute  
– short-term patent application published before the established term of 18 months after the filing date or recognized priority date
- U1** – cerere de brevet de invenție de scurtă durată publicată la termen, împreună cu raportul de documentare  
– short-term patent application published within the established term together with a search report
- U2** – cerere de brevet de invenție de scurtă durată publicată la termen, fără raportul de documentare  
– short-term patent application published within the established term without a search report
- U3** – raport de documentare al unei cereri de brevet de invenție de scurtă durată (publicat ulterior publicării cererii)  
– search report of a short-term patent application (published after publication of the application)
- Y** – brevet de invenție de scurtă durată acordat  
– granted short-term patent for invention
- Y3** – brevet de invenție de scurtă durată acordat, amendat în urma procedurii de opoziție  
– granted short-term patent for invention, amended after opposition procedure
- Y8** – brevet de invenție de scurtă durată acordat, cu corecturi sau modificări în pagina de capăt (bibliografică) a documentului  
– granted short-term patent for invention with corrections or amendments to the front (bibliographic) page of the document
- Y9** – brevet de invenție de scurtă durată acordat, cu corecturi sau modificări ale oricărei părți a documentului  
– granted short-term patent for invention with corrections or amendments to any part of the document
- Z** – brevet de invenție de scurtă durată eliberat  
– issued short-term patent for invention
- Z4** – brevet de invenție de scurtă durată eliberat, amendat în urma procedurilor de limitare sau de anulare  
– issued short-term patent for invention, amended after limitation or cancellation procedures
- Z5** – brevet de invenție de scurtă durată prelungit  
– extended short-term patent for invention
- Z6** – brevet de invenție de scurtă durată prelungit, amendat în urma procedurii de prelungire  
– extended short-term patent for invention, amended after extension procedure
- Z8** – brevet de invenție de scurtă durată eliberat sau prelungit, cu corecturi sau modificări în pagina de capăt (bibliografică) a documentului

- issued or extended short-term patent for invention with corrections or amendments to the front (bibliographic) page of the document
- Z9** – brevet de invenție de scurtă durată eliberat sau prelungit, cu corecturi sau modificări ale oricărei părți
- issued or extended short-term patent for invention with corrections or amendments to any part of the document

**CODURILE OMPI PENTRU CODIFICAREA TITLURILOR INFORMAȚIILOR  
REFERITOARE LA INVENȚII, PUBLIFICATE ÎN BULETINUL OFICIAL  
DE PROPRIETATE INTELECTUALĂ CONFORM NORMEI ST.17**

**WIPO CODES ON CODING OF HEADINGS OF ANNOUNCEMENTS CONCERNING  
INVENTIONS MADE IN THE OFFICIAL BULLETIN OF INTELLECTUAL PROPERTY  
IN ACCORDANCE WITH THE STANDARD ST.17**

- BB1A** Cereri de brevet de invenție publicate  
Published patent applications
- BB1Y** Cereri de brevet de invenție de scurtă durată publicate  
Published short-term patent applications
- BB2A** Cereri de brevet european pentru care s-a solicitat validarea în Republica Moldova publicate  
Published European patent applications for which validation in the Republic of Moldova has been requested
- FF4A** Brevete de invenție acordate  
Granted patents for invention
- FF9Y** Brevete de invenție de scurtă durată acordate  
Granted short-term patents for invention
- FG9A** Publicarea brevetelor europene validate în Republica Moldova  
Publication of European patents validated in the Republic of Moldova
- FA9A** Lista cererilor de brevet de invenție retrase  
List of withdrawn patent applications
- FC9A** Lista cererilor de brevet de invenție respinse  
List of rejected patent applications
- FG4A** Lista brevetelor de invenție eliberate  
List of issued patents for invention
- FG9Y** Lista brevetelor de invenție de scurtă durată eliberate  
List of issued short-term patents for invention
- FA9Y** Lista cererilor de brevet de invenție de scurtă durată retrase  
List of withdrawn short-term patent applications
- FC9Y** Lista cererilor de brevet de invenție de scurtă durată respinse  
List of rejected short-term patent applications
- FC9E** Lista cererilor de publicare a traducerii fasciculului de brevet european respinse  
List of rejected applications for the publication of the translation of the European patent specification
- MM4A** Decăderi din drepturile ce decurg din brevet de invenție  
Forfeiture of rights deriving from the patent for invention
- MK4A** Lista brevetelor de invenție a căror durată de valabilitate a expirat  
List of expired patents for invention
- HC4A** Brevete de invenție acordate, cu corecturi sau modificări în pagina de capăt (bibliografică) a documentului  
Granted patents for invention with corrected or modified first page of the document

- MM9Y** Decăderi din drepturile ce decurg din brevet de invenție de scurtă durată  
Forfeiture of rights deriving from the short-term patent for invention
- ND4Y** Lista brevetelor de invenție de scurtă durată al căror termen de valabilitate a fost prelungit  
List of short-term patents for invention whose term of validity has been extended
- MK4Y** Lista brevetelor de invenție de scurtă durată a căror valabilitate a expirat  
List of short-term patents for invention whose term of validity has been expired
- ML9Y** Lista cererilor de prelungire a termenului de valabilitate a brevetului de invenție de scurtă durată respinse  
List of refused applications for extension of the term of validity of a short-term patent
- TC9Y** Lista brevetelor de invenție de scurtă durată eliberate, cu corecturi sau modificări în pagina de capăt (bibliografică) a documentului  
List of issued short-term patents for invention with corrected or modified first page of the document
- TH4A** Publicarea traducerii corectate a fasciculului de brevet european validat în Republica Moldova  
Publication of the corrected translation of the European patent specification validated in the Republic of Moldova
- LD4E** Publicarea traducerii fasciculului de brevet european validat în Republica Moldova menținut în forma limitată  
Publication of the translation of the European patent specification validated in the Republic of Moldova, maintained in limited form

**SECȚIUNILE CLASIFICĂRII INTERNAȚIONALE DE BREVETE (CIB)**  
**INTERNATIONAL PATENT CLASSIFICATION SECTIONS (IPC)**  
**РАЗДЕЛЫ МЕЖДУНАРОДНОЙ ПАТЕНТНОЙ КЛАССИФИКАЦИИ (МПК)**

- |  |   |
|--|---|
| <b>A</b> NECESITĂȚI CURENTE ALE VIEȚII<br>HUMAN NECESSITIES                              | <b>E</b> CONSTRUCȚII FIXE<br>FIXED CONSTRUCTIONS  |
| <b>B</b> TEHNICI INDUSTRIALE DIVERSE<br>TRANSPORT PERFORMING<br>OPERATIONS. TRANSPORTING | <b>F</b> MECANICĂ. ILUMINAT. ÎNCĂLZIRE. ARMAMENT.<br>EXPLOZIVE<br>MECHANICAL ENGINEERING. LIGHTING. HEATING.<br>WEAPONS. BLASTING |
| <b>C</b> CHIMIE ȘI METALURGIE<br>CHEMISTRY. METALLURGY                                   | <b>G</b> FIZICĂ<br>PHYSICS  |
| <b>D</b> TEXTILE ȘI HÂRTIE<br>TEXTILES. PAPER  | <b>H</b> ELECTRICITATE<br>ELECTRICITY   |

## BB1A Cereri de brevet de invenție publicate / Published patent applications

**P**ublicarea în BOPI a cererilor de brevet asigură solicitantului o protecție provizorie în condițiile prevăzute de art. 19 din Legea nr. 50/2008 privind protecția invențiilor. La data publicării în BOPI a datelor bibliografice privind cererea de brevet de invenție, AGEPI pune la dispoziția publicului, în format electronic, pe pagina <http://www.db.agepi.md/inventions/Search.aspx>, descrierea, revendicările, rezumatul și, după caz, desenele, așa cum au fost depuse aceste documente.

Conform art. 89 (1) din Lege, după publicarea cererii de brevet orice persoană poate să prezinte la AGEPI observații referitor la brevetabilitatea invenției care constituie obiectul cererii de brevet.

**P**ublication of patent applications in BOPI provides for the applicant a provisional protection in accordance with Art. 19 of the Law No 50/2008 on the Protection of Inventions. AGEPI shall, on the date of publication in BOPI of the bibliographic data on the patent application, make available to the public, in electronic format, on the page <http://www.db.agepi.md/inventions/Search.aspx>, the description, the claims, the abstract and, where appropriate, the drawings, as these documents were filed.

According to Art. 89(1) of the Law, in any proceedings before the AGEPI, following the publication of the patent application, any third party may present observations concerning the patentability of the invention to which the application relates.

(21) a 2023 0035 (13) A2

(51) Int. Cl.: F41H 1/02 (2006.01)  
F41H 5/04 (2006.01)

(22) 2023.12.06

(71)(72) AGARCOV Alexandr, MD; AGARCOVA  
Natalia, MD

(74) JENICICOVSCAIA Galina

(54) **Dispozitiv pentru plasarea elementelor de  
protecție într-un strat de protecție blindat**

(57) Invenția se referă la dispozitive pentru mijloace de protecție umană și tehnică și poate fi utilizată în mod autonom sau ca parte componentă a altor mijloace de protecție contra afectării de către obiecte care se deplasează cu viteză mare și care au o energie cinetică înaltă.

Dispozitivul pentru plasarea elementelor de protecție într-un strat de protecție blindat conține o bază (1) cu cavități (2), executate cu posibilitatea amplasării elementelor de protecție. Cavitățile (2) sunt executate astfel încât să se suprapună în plan vertical și orizontal, iar dimensiunea unei cavități corespunde dimensiunii unui element de protecție.

Revendicări: 14

Figuri: 11

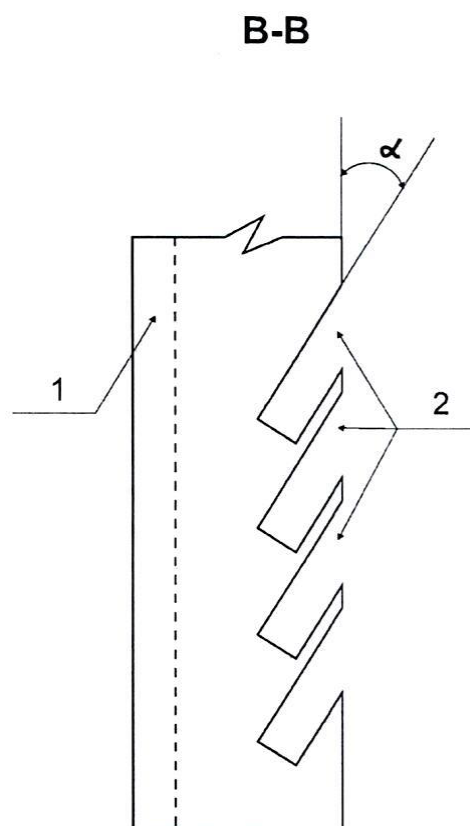

**BB2A Cereri de brevet european  
pentru care s-a solicitat validarea  
în Republica Moldova publicate /  
Published European patent applications  
for which validation in the Republic  
of Moldova has been requested**

**A** GEPI publică fiecare solicitare de validare după informarea de către OEB privind achitarea taxei stabilite pentru validare, dar nu înainte de expirarea unui termen de 18 luni de la data depunerii sau, dacă o prioritate a fost revendicată, de la data celei mai vechi priorități. O cerere de brevet european, pentru care s-a plătit taxa de validare, și un brevet european validat vor avea aceleași efecte ca și o cerere de brevet sau un brevet în conformitate cu Legea nr. 50/2008 privind protecția invențiilor.

**A** GEPI shall publish any request for validation after it has been informed by the EPO that the prescribed validation fee has been paid, but not before the expiry of a time limit of 18 months from the filing date or, if priority has been claimed, the earliest priority date. A European patent application for which the validation fee has been paid and a validated European patent shall have the same effects as a patent application and a patent in accordance with the Law No 50/2008 on the Protection of Inventions.

- (21) **e 2025 0376 (13) A1**  
 (51) **Int.Cl.:** **A43B 3/24** (2006.01.01)  
**A43D 3/02** (2006.01.01)  
**B29D 35/00** (2010.01.01)  
**B29D 35/06** (2010.01.01)  
**B29D 35/12** (2010.01.01)
- (96) 23202216.0, 2023.10.06  
 (97) 4449928, 2024.10.23  
 (31) 102023110262  
 (32) 2023.04.21  
 (33) DE  
 (71)(72) JOIST Alexander, DE
- (54) **Pantof convertibil și procedeu de fabricare a pantofului convertibil**
- 
- (21) **e 2025 0377 (13) A1**  
 (51) **Int.Cl.:** **A61K 9/00** (2006.01.01)  
**A61K 9/10** (2006.01.01)  
**A61K 31/519** (2006.01.01)  
**A61P 25/18** (2006.01.01)  
**A61P 25/24** (2006.01.01)
- (96) 23219073.6, 2021.05.07  
 (97) 4385564, 2024.06.19  
 (31) 202063119382P  
 (32) 2020.11.30  
 (33) US  
 (71) JANSSEN PHARMACEUTICA NV, BE  
 (72) GOPAL Srihari, US; VENKATASUBRAMANIAN Raja, US; T'JOLLYN Huybrecht, BE
- (54) **Regimuri de dozare asociate cu formulările injectabile de paliperidonă cu acțiune prelungită**
- 
- (21) **e 2025 0378 (13) A1**  
 (51) **Int.Cl.:** **C07D 487/04** (2006.01.01)  
**A61K 31/522** (2006.01.01)  
**C07D 487/10** (2006.01.01)  
**A61P 25/00** (2006.01.01)
- (96) 23738520.8, 2023.07.04  
 (87) WO 2024/008722, 2024.01.11  
 (31) 22182841; 22196374; 22211409; 22215488; 23154600; 23164257; 23169796; 23172505  
 (32) 2022.07.04; 2022.09.19; 2022.12.05; 2022.12.21; 2023.02.02; 2023.03.27; 2023.04.25; 2023.05.10  
 (33) EP; EP; EP; EP; EP; EP; EP; EP  
 (71) MUNA THERAPEUTICS APS, DK
- (72) WHITLOCK Gavin, GB; EMMERICH Juliette, NL; MEISSNER Johannes Wilhelm Georg, NL; BUSCH-PETERSEN Jakob, DK
- (54) **Modulatori ai TREM2**
- 
- (21) **e 2025 0379 (13) A1**  
 (51) **Int.Cl.:** **A61K 35/742** (2015.01.01)  
**A61K 36/31** (2006.01.01)  
**A61K 36/324** (2006.01.01)  
**A61K 36/45** (2006.01.01)  
**A61K 36/48** (2006.01.01)  
**A61K 36/539** (2006.01.01)  
**A61K 36/906** (2006.01.01)  
**A61P 1/00** (2006.01.01)  
**A61P 29/00** (2006.01.01)  
**C12R 1/24** (2006.01.01)
- (96) 23738660.2, 2023.06.30  
 (87) WO 2024/008597, 2024.01.11  
 (31) 202200013882  
 (32) 2022.07.04  
 (33) IT  
 (71) ALFASIGMA S.P.A., IT  
 (72) VESCI Loredana, IT; GIORGI Fabrizio, IT
- (54) **Produs de fermentație pentru tratamentul bolilor inflamatorii**
- 
- (21) **e 2025 0380 (13) A1**  
 (51) **Int.Cl.:** **C07D 401/12** (2006.01.01)  
**C07D 215/233** (2006.01.01)  
**C07D 403/12** (2006.01.01)  
**C07D 403/14** (2006.01.01)  
**C07D 417/14** (2006.01.01)  
**C07D 405/12** (2006.01.01)  
**A61K 31/4709** (2006.01.01)  
**A61K 31/506** (2006.01.01)  
**A61P 35/00** (2006.01.01)
- (96) 23739271.7, 2023.07.07  
 (87) WO 2024/008941, 2024.01.11  
 (31) 22306029  
 (32) 2022.07.08  
 (33) EP  
 (71) LES LABORATOIRES SERVIER, FR; VERNALIS (R&D) LIMITED, GB  
 (72) BALASSA Annamária, HU; CSÉKEI Márton, HU; ECKER Ágota, HU; GARAMVÖLGYI Rita, HU; KOTSCHY András, HU; LE TOUMELIN-BRAIZAT Gaëtane, FR; MADARÁSZ Zoltán, HU; PROSZENYÁK Ágnes, HU; SIPOS Szabolcs, HU; SZABÓ Zoltán, HU; ZWILLINGER Márton, HU; BEDFORD Simon, GB; CHEN I-Jen, GB; DAVIDSON James

- Edward Paul, GB; MADDOX Daniel, GB; MCKENNA Sean Martin, GB; MURRAY James Brooke, GB; PARSONS Rachel Jane, GB; STOKES Stephen, GB; WALMSLEY Claire Louise, GB
- (54) **Noi derivați de spirociclohexan, compoziții farmaceutice care îi conțin și utilizările acestora în calitate de inhibitori antiapoptotici**
- 
- (21) **e 2025 0381 (13) A1**  
 (51) **Int.Cl.: A61K 38/24 (2006.01.01)**  
**A61P 15/08 (2006.01.01)**  
 (96) 23739284.0, 2023.07.10  
 (87) WO 2024/008971, 2024.01.11  
 (31) 22183901  
 (32) 2022.07.08  
 (33) EP  
 (71) FERRING B.V., NL  
 (72) BISSONNETTE Francois, CA; KADOCH Isaac-Jacques, CA
- (54) **Compoziții și procedee de inseminare intrauterină (IIU)**
- 
- (21) **e 2025 0382 (13) A1**  
 (51) **Int.Cl.: C12N 15/113 (2010.01.01)**  
**C12N 15/63 (2006.01.01)**  
**A61K 48/00 (2006.01.01)**  
 (96) 23739558.7, 2023.07.07  
 (87) WO 2024/008949, 2024.01.11  
 (31) 22306028  
 (32) 2022.07.08  
 (33) EP  
 (71) SENSORION, FR  
 (72) DÉSIÉ Laurent, FR; VIDAL Patrice, FR; GIESE Arnaud, FR; BOUDRA Rafik, FR
- (54) **Secvențe reglatoare care conțin situsuri țintă microARN**
- 
- (21) **e 2025 0383 (13) A1**  
 (51) **Int.Cl.: C12N 5/071 (2010.01.01)**  
 (96) 23742443.7, 2023.07.06  
 (87) WO 2024/009246, 2024.01.11  
 (31) 22183854
- (32) 2022.07.08  
 (33) EP  
 (71) FRIEDRICH MIESCHER INSTITUTE FOR BIOMEDICAL RESEARCH, CH  
 (72) KAHNWALD Maurice, CH; LIBERALI Prisca, CH; OOST Koen, CH
- (54) **Mediu de cultură potrivit pentru diferențierea și cultivarea organoizilor intestinali**
- 
- (21) **e 2025 0384 (13) A1**  
 (51) **Int.Cl.: A61P 35/00 (2006.01.01)**  
**C07D 519/00 (2006.01.01)**  
**A61K 31/55 (2006.01.01)**  
 (96) 23744558.0, 2023.06.30  
 (87) WO 2024/009191, 2024.01.11  
 (31) 202263358324P; 202263394338P; 202263414939P; 202363502931P  
 (32) 2022.07.05; 2022.08.02; 2022.10.11; 2023.05.18  
 (33) US; US; US; US  
 (71) PFIZER INC., US  
 (72) DEFOREST Jacob Cole, US; NAGATA Asako, US; PLANKEN Simon Paul, US; SPANGLER Jillian Elyse, US; SUTTON Scott Channing, US; TATLOCK John Howard, US
- (54) **Compuși pirido[4,3-d]pirimidinici**
- 
- (21) **e 2025 0385 (13) A1**  
 (51) **Int.Cl.: C07D 413/14 (2006.01.01)**  
**C07D 413/06 (2006.01.01)**  
**A61P 21/00 (2006.01.01)**  
**A61P 25/00 (2006.01.01)**  
**A61P 31/00 (2006.01.01)**  
**A61P 37/00 (2006.01.01)**  
**A61K 31/423 (2006.01.01)**  
**A61K 31/497 (2006.01.01)**  
 (96) 23751202.5, 2023.07.07  
 (87) WO 2024/011214, 2024.01.11  
 (31) 202263359715P; 202263385282P  
 (32) 2022.07.08; 2022.11.29  
 (33) US; US  
 (71) ACTIO BIOSCIENCES, INC., US  
 (72) KATANA Ashley, US; LINK John Otto, US
- (54) **Compuși și metode terapeutice**
-

(21) e 2025 0386 (13) A1

(51) Int.Cl.: **A61K 35/768** (2015.01.01)  
**A61K 38/19** (2006.01.01)  
**C07K 14/005** (2006.01.01)  
**C12N 15/86** (2006.01.01)

(96) 23751215.7, 2023.07.07

(87) WO 2024/011250, 2024.01.11

(31) 202263368029P

(32) 2022.07.08

(33) US

(71) VIROMISSILE, INC., US

(72) CHEN Nanhai George, US

(54) **Virusuri vaccinia oncolitice și virusuri recombinante și procedee de utilizare a acestora**

(21) e 2025 0387 (13) A1

(51) Int.Cl.: **C07D 401/12** (2006.01.01)  
**A61P 9/00** (2006.01.01)  
**A61K 31/444** (2006.01.01)

(96) 23764376.2, 2023.07.03

(87) WO 2024/009144, 2024.01.11

(31) 202263358363P

(32) 2022.07.05

(33) US

(71) NEWAMSTERDAM PHARMA B.V., NL

(72) CUI Sheng, NL; RÖTHELI Andreas René, US; BORTHS Christopher J., NL; KISHIDA Muneki, JP; SMOLENSKAYA Valeriya Nikolayevna, US

(54) **Săruri de obicetrapib și procedee de fabricare a acestora și intermediari ai acestora**

(21) e 2025 0388 (13) A1

(51) Int.Cl.: **C07D 487/04** (2006.01.01)  
**A61K 31/519** (2006.01.01)  
**A61P 35/00** (2006.01.01)

(96) 23835509.3, 2023.07.04

(87) WO 2024/009977, 2024.01.11

(31) 2022108654

(32) 2022.07.05

(33) JP

(71) TAIHO PHARMACEUTICAL CO., LTD., JP

(72) EGASHIRA Naoki, JP; HASHIMOTO Masaya, JP; OSHIUMI Hiromi, JP; SUGIMOTO Tetsuya, JP; KOBAYAKAWA Yu, JP; YAMAMOTO Fuyuki, JP

(54) **5H-Pirololo[2,3-d]pirimidin-6(7H)-onă și cristal de sare a acesteia**

(21) e 2025 0389 (13) A1

(51) Int.Cl.: **C07C 1/12** (2006.01.01)  
**C01B 3/40** (2006.01.01)  
**C25B 1/04** (2021.01.01)

(96) 23835953.3, 2023.05.08

(87) WO 2024/010614, 2024.01.11

(31) 202263473936P

(32) 2022.07.08

(33) US

(71) INFINIUM TECHNOLOGY, LLC, US

(72) SCHUETZLE Robert, US; SCHUETZLE Dennis, US; GALLOWAY Anja Rumpelcker, US; HANBURY Orion, US; WRIGHT Harold, US

(54) **Procedeu îmbunătățit pentru conversia într-o singură etapă a dioxidului de carbon și a hidrogenului regenerabil în metan cu conținut de carbon scăzut**

(21) e 2025 0390 (13) A1

(51) Int.Cl.: **A61K 31/7088** (2006.01.01)  
**A61K 31/712** (2006.01.01)  
**A61P 21/00** (2006.01.01)  
**C12N 15/113** (2010.01.01)  
**A61K 38/40** (2006.01.01)  
**A61K 39/395** (2006.01.01)

(96) 23836249.5, 2023.07.05

(87) WO 2024/011135, 2024.01.11

(31) 202263367783P; 202263477160P

(32) 2022.07.06; 2022.12.23

(33) US; US

(71) DYNE THERAPEUTICS, INC., US

(72) HSIA Nelson, US; WEEDEN Timothy, US; ZANOTTI Stefano, US; BESKROVNAYA Oxana, US; DECKERT Jochen, DE; VORNLOCHER Hans-Peter, DE; SUBRAMANIAN Romesh R., US; QATANANI Mohammed T., US; DESJARDINS Cody A., US; QUINN Brendan, US; NAJIM John, US; HOSSBACH Markus, DE; HULTSCH Kathrin, DE; QIU Qifeng, US; HILDERBRAND Scott, US

(54) **Complexe de țintire musculară și utilizările acestora pentru tratarea distrofiei musculare facioscapulohumerale**

- (21) **e 2025 0391 (13) A1**
- (51) **Int.Cl.:** **A61K 47/68** (2017.01.01)  
**C07K 16/28** (2006.01.01)  
**C07K 14/47** (2006.01.01)  
**A61P 21/00** (2006.01.01)
- (96) 23836258.6, 2023.07.06
- (87) WO 2024/011150, 2024.01.11
- (31) 202263367814P; 202363496184P
- (32) 2022.07.06; 2023.04.14
- (33) US; US
- (71) DYNE THERAPEUTICS, INC., US
- (72) MCNEILL Jonathan, US; ZANOTTI Stefano, US; TANG Kim, US; CUI Jin, US; CORREIA Susana, US; BESKROVNAYA Oxana, US; SUBRAMANIAN Romesh R., US; QATANANI Mohammed T., US; WEEDEN Timothy, US; DESJARDINS Cody A., US; QUINN Brendan, US; NAJIM John, US
- (54) **Complexe de țintire a SNC și utilizările acestora**
- 
- (21) **e 2025 0392 (13) A1**
- (51) **Int.Cl.:** **E04C 2/34** (2006.01.01)  
**E04B 1/62** (2006.01.01)  
**E04B 2/16** (2006.01.01)  
**E04C 2/54** (2006.01.01)  
**E04F 13/08** (2006.01.01)
- (96) 23938682.4, 2023.07.06
- (87) WO 2024/242711, 2024.11.28
- (31) 202263367748P
- (32) 2022.07.06
- (33) US
- (71)(72) NOBLE Steven H., US
- (54) **Gujoane pentru construcții din polimer și căptușeală**
- 
- (21) **e 2025 0393 (13) A1**
- (51) **Int.Cl.:** **B41J 2/475** (2006.01.01)  
**B41M 5/26** (2006.01.01)  
**C03C 23/00** (2006.01.01)  
**B41J 2/44** (2006.01.01)  
**B60R 13/10** (2006.01.01)
- (96) 24020179.8, 2024.06.03
- (97) 4474158, 2024.12.11
- (31) 202300011352
- (32) 2023.06.05
- (33) IT
- (71) NEXT AUTOMOTIVE SOLUTION S.R.L., IT
- (72) ROCCHI Federica, IT
- (54) **Dispozitiv pentru marcarea unui element transparent al unui vehicul și procedeu asociat acestuia**
- 
- (21) **e 2025 0394 (13) A1**
- (51) **Int.Cl.:** **C07K 16/28** (2006.01.01)  
**A61K 39/395** (2006.01.01)  
**A61P 35/00** (2006.01.01)
- (96) 24159281.5, 2016.08.01
- (97) 4382169, 2024.06.12
- (31) 201562199930P; 201662290896P
- (32) 2015.07.31; 2016.02.03
- (33) US; US
- (71) AMGEN RESEARCH (MUNICH) GMBH, DE
- (72) RAUM Tobias, DE; KUFER Peter, DE; PENDZIALEK Jochen, DE; BLUEMEL Claudia, DE; DAHLHOFF Christoph, DE; HOFFMANN Patrick, DE; LUTTERBUESE Ralf, DE; NAHRWOLD Elisabeth, DE
- (54) **Construcții de anticorpi pentru DLL3 și CD3**
- 
- (21) **e 2025 0395 (13) A1**
- (51) **Int.Cl.:** **A61K 31/4439** (2006.01.01)  
**C07H 19/06** (2006.01.01)  
**A61K 45/06** (2006.01.01)  
**A61P 35/02** (2006.01.01)  
**A61K 31/7068** (2006.01.01)  
**A61K 31/704** (2006.01.01)  
**A61K 31/136** (2006.01.01)  
**A61K 31/7048** (2006.01.01)  
**A61K 31/444** (2006.01.01)
- (96) 24166472.1, 2016.10.14
- (97) 4403173, 2024.07.24
- (31) 201562242267P; 201562255253P
- (32) 2015.10.15; 2015.11.13
- (33) US; US
- (71) LES LABORATOIRES SERVIER, FR
- (72) AGRESTA Samuel V., US
- (54) **Terapie combinată pentru tratamentul tumorilor maligne**
-

- (21) **e 2025 0396 (13) A1**  
 (51) **Int.Cl.: C12N 15/63** (2006.01.01)  
**A01K 67/027** (2024.01.01)  
**C12Q 1/68** (2018.01.01)  
 (96) 24175675.8, 2018.04.03  
 (97) 4403642, 2024.07.24  
 (31) 201762480998P  
 (32) 2017.04.03  
 (33) US  
 (71) ENCODED THERAPEUTICS, INC., US  
 (72) TAGLIATELA Stephanie, US; YOUNG Andrew, US; CHEN Szu-Ying, US; RAMAMOORTHI Kartik, US; OBERKOFER David, US  
 (54) **Expresia selectivă a unei transgene într-un țesut**

- (21) **e 2025 0399 (13) A1**  
 (51) **Int.Cl.: C12N 15/13** (2006.01.01)  
 (96) 25163256.8, 2016.05.20  
 (97) 4553157, 2025.05.14  
 (31) 201562164206P; 201562214586P  
 (32) 2015.05.20; 2015.09.04  
 (33) US; US  
 (71) JANSSEN BIOTECH, INC., US; TUFTS MEDICAL CENTER, INC., US  
 (72) DOSHI Parul, US; SASSER Amy, US; CHAULAGAIN Chakra, US; COMENZO Raymond, US; MA Xun, US  
 (54) **Anticorpi anti-CD38 pentru tratamentul amiloidozei cu lanț ușor și al altor tumori maligne hematologice CD38-pozitive**

- (21) **e 2025 0397 (13) A1**  
 (51) **Int.Cl.: A01B 13/14** (2006.01.01)  
**A01B 79/00** (2006.01.01)  
**A01B 13/02** (2006.01.01)  
**A01B 15/18** (2006.01.01)  
 (96) 24211514.5, 2024.11.07  
 (97) 4552445, 2025.05.14  
 (31) 2312128  
 (32) 2023.11.08  
 (33) FR  
 (71) GROUPE FOURMET, FR  
 (72) FOURMET Aurélien, FR  
 (54) **Procedeu de prelucrare a solului și dispozitiv pentru realizarea procedurii menționat**

- (21) **e 2025 0400 (13) A1**  
 (51) **Int.Cl.: A61K 31/517** (2006.01.01)  
**A61P 37/06** (2006.01.01)  
 (96) 22753845.1, 2022.07.14  
 (87) WO 2024/015065, 2024.01.18  
 (71) KADMON CORPORATION, LLC, US  
 (72) PATEL Jeegar, US  
 (54) **Procedee de administrare a belumosudilului pentru tratamentul bolii cronice grefă contra gazdă la subpopulații de pacienți**

- (21) **e 2025 0398 (13) A1**  
 (51) **Int.Cl.: C07K 16/46** (2006.01.01)  
 (96) 25153141.4, 2018.08.09  
 (97) 4553088, 2025.05.14  
 (31) 17185572  
 (32) 2017.08.09  
 (33) EP  
 (71) MERUS N.V., NL  
 (72) GEUIJEN Cecilia Anna Wilhelmina, NL; ROOVERS Robertus Cornelis, NL; THROSBY Mark, NL; DE KRUIF Cornelis Adriaan, NL; LOGTENBERG Ton, NL  
 (54) **Anticorpi care se leagă de EGFR și cMET**

- (21) **e 2025 0401 (13) A1**  
 (51) **Int.Cl.: A61K 31/517** (2006.01.01)  
**A61P 37/06** (2006.01.01)  
 (96) 22753847.7, 2022.07.14  
 (87) WO 2024/015066, 2024.01.18  
 (71) KADMON CORPORATION, LLC, US  
 (72) SCHUELLER Olivier, US; PATEL Jeegar, US  
 (54) **Procedee de administrare a belumosudilului în combinație cu inductori CYP3A și/sau inhibitori ai pompei de protoni**

- (21) **e 2025 0402 (13) A1**  
 (51) **Int.Cl.: H02S 10/30** (2014.01.01)  
 (96) 22801879.2, 2022.09.25  
 (87) WO 2024/062277, 2024.03.28  
 (71) ROBERTO, ARPINO, CH; TURANO Cosmo, CH

- (72) MANTOVANI Elis, CH; TURANO Cosmo, CH  
 (54) **Panou de acoperiș pentru recuperarea energiei termice pentru producerea energiei electrice**

- 
- (21) **e 2025 0403 (13) A1**  
 (51) **Int.Cl.: H02S 10/30** (2014.01.01)  
 (96) 22836321.4, 2022.10.11  
 (87) WO 2024/079502, 2024.04.18  
 (71)(72) TURANO Cosmo, CH; MANTOVANI Elis, CH  
 (54) **Dispozitiv pentru transferul rapid al energiei termice, procedeu de realizare a dispozitivului menționat și sistem de producere a energiei electrice cu emisii zero din alte surse regenerabile integrat cu dispozitivul menționat**

- 
- (21) **e 2025 0404 (13) A1**  
 (51) **Int.Cl.: B65D 19/38** (2006.01.01)  
**B65D 71/00** (2006.01.01)  
**B66D 1/00** (2006.01.01)  
 (96) 23735781.9, 2023.06.29  
 (87) WO 2024/012889, 2024.01.18  
 (31) 22184139  
 (32) 2022.07.11  
 (33) EP  
 (71) SMART FLOW EUROPE SA, BE  
 (72) DELVIGNE Christian, FR  
 (54) **Ansamblu de tensionare a curelei și capac rigid care conține un astfel de ansamblu de tensionare a curelei**

- 
- (21) **e 2025 0405 (13) A1**  
 (51) **Int.Cl.: B60P 7/08** (2006.01.01)  
 (96) 23735782.7, 2023.06.29  
 (87) WO 2024/012890, 2024.01.18  
 (31) 22184144  
 (32) 2022.07.11  
 (33) EP  
 (71) SMART FLOW EUROPE SA, BE  
 (72) DELVIGNE Christian, FR  
 (54) **Formarea acționării retractabile**

- (21) **e 2025 0406 (13) A1**  
**Int.Cl.: C12Q 1/6883** (2018.01.01)  
**G01N 33/576** (2006.01.01)  
 (51)  
 (96) 23741048.5, 2023.07.12  
 (87) WO 2024/013228, 2024.01.18  
 (31) 22306062  
 (32) 2022.07.13  
 (33) EP  
 (71) GENFIT, FR  
 (72) MAJD Zouher, FR; DEHORNOIS Morgane, FR; CARON Alexandra, FR; HAJJI Yacine, FR; MAGNANENSI Jérémy, FR; ROSENQUIST Christian, DK  
 (54) **Metode de diagnostic al fibrozei hepatice avansate sau al cirozei hepatice**

- 
- (21) **e 2025 0407 (13) A1**  
**Int.Cl.: C12Q 1/6883** (2018.01.01)  
**G01N 33/576** (2006.01.01)  
 (96) 23741049.3, 2023.07.12  
 (87) WO 2024/013229, 2024.01.18  
 (31) 22306063  
 (32) 2022.07.13  
 (33) EP  
 (71) GENFIT, FR  
 (72) MAJD Zouher, FR; DEHORNOIS Morgane, FR; CARON Alexandra, FR; HAJJI Yacine, FR; MAGNANENSI Jérémy, FR; ROSENQUIST Christian, DK  
 (54) **Metode de diagnostic al fibrozei hepatice avansate sau al cirozei hepatice**

- 
- (21) **e 2025 0408 (13) A1**  
**Int.Cl.: C07K 16/18** (2006.01.01)  
**A61P 25/02** (2006.01.01)  
**A61K 39/00** (2006.01.01)  
 (96) 23744707.3, 2023.07.13  
 (87) WO 2024/013300, 2024.01.18  
 (31) 202263368428P  
 (32) 2022.07.14  
 (33) US  
 (71) ARGENX BV, BE  
 (72) VAN DE WALLE Inge, BE; ROSSENU Stefaan, BE  
 (54) **Regimuri de dozare pentru tratamentul neuropatiei motorii multifocale (NMM)**

(21) e 2025 0409 (13) A1

(51) Int.Cl.: **A23L 5/30** (2016.01.01)  
**A23L 3/54** (2006.01.01)  
**F26B 3/347** (2006.01.01)  
**F26B 5/04** (2006.01.01)

(96) 23750727.2, 2023.07.11

(87) WO 2024/013658, 2024.01.18

(31) 202200014539

(32) 2022.07.11

(33) IT

(71) WEALTH & RESEARCH TRADING LTD., MT

(72) DE BORTOLI GAZZUOLA Sonia, MT; COGO Vittorio, MT

(54) **Dispozitiv și procedeu de reducere a conținutului de apă din compușii anorganici și/sau organici vegetali sau animalii**

(21) e 2025 0410 (13) A1

(51) Int.Cl.: **C07D 401/04** (2006.01.01)  
**C07D 405/12** (2006.01.01)  
**C07D 405/14** (2006.01.01)  
**C07D 413/04** (2006.01.01)  
**C07D 487/04** (2006.01.01)  
**C07D 519/00** (2006.01.01)  
**A61P 25/00** (2006.01.01)  
**A61K 31/407** (2006.01.01)

(96) 23750855.1, 2023.07.13

(87) WO 2024/015503, 2024.01.18

(31) 202263389482P

(32) 2022.07.15

(33) US

(71) BIOGEN MA INC., US

(72) LOPEZ DE TURISO Felix Gonzalez, US; HIMMELBAUER Martin, US; JONES John H., US; LIN Edward Yin Shiang, US; PRINCE Robin, US; PATTAROPONG Vatee, US; XIN Zhili, US

(54) **Inhibitori ai proteinei de legare a emopamilului și utilizările acestora**

(21) e 2025 0411 (13) A1

(51) Int.Cl.: **C07K 16/28** (2006.01.01)

(96) 23750887.4, 2023.07.11

(87) WO 2024/015816, 2024.01.18

(31) 202263368201P

(32) 2022.07.12

(33) US

(71) REGENERON PHARMACEUTICALS, INC., US

(72) ALTAREJOS Judith Yu, US; BADITHE Ashok T., US; HUANG Tammy T., US; KIM Jee Hae, US; RAFIQUE Ashique, US; RAY Yonaton Sholom, US; STEVIS Panayiotis Elefterios, US

(54) **Anticorpi împotriva receptorului factorului neurotrofic ciliar (CNTFR) și procedee de utilizare a acestora**

(21) e 2025 0412 (13) A1

(51) Int.Cl.: **C07D 401/12** (2006.01.01)  
**C07D 401/14** (2006.01.01)  
**C07D 405/14** (2006.01.01)  
**C07D 417/14** (2006.01.01)  
**C07D 491/04** (2006.01.01)  
**C07D 493/18** (2006.01.01)  
**C07D 498/04** (2006.01.01)  
**C07D 498/18** (2006.01.01)  
**C07D 498/20** (2006.01.01)  
**C07D 513/04** (2006.01.01)  
**C07D 519/00** (2006.01.01)  
**C07F 9/53** (2006.01.01)  
**A61P 37/00** (2006.01.01)  
**A61K 31/4427** (2006.01.01)

(96) 23751443.5, 2023.07.13

(87) WO 2024/015497, 2024.01.18

(31) 202263389038P

(32) 2022.07.14

(33) US

(71) BIOGEN MA INC., US

(72) VESSELS Jeffrey, US; LEVIN Tamara Halkina, US; VANDEVEER Harold George, US; LOPEZ DE TURISO Felix Gonzalez, US; XIN Zhili, US; LIN Edward Yin Shiang, US; MAITRA Soma, US; PATTAROPONG Vatee, US; SCIABOLA Simone, US; HELAL Christopher, US; GUCKIAN Kevin M., US

(54) **Inhibitori ai tirozin kinazei 2 și utilizările acestora**

(21) e 2025 0413 (13) A1

(51) Int.Cl.: **C07D 413/10** (2006.01.01)  
**C07D 413/14** (2006.01.01)  
**C07D 417/10** (2006.01.01)  
**A01N 43/84** (2006.01.01)  
**A01P 13/00** (2006.01.01)

(96) 23754003.4, 2023.07.12

(87) WO 2024/015425, 2024.01.18

(31) 202263389027P

(32) 2022.07.14

- (33) US  
 (71) FMC CORPORATION, US  
 (72) LEVENS Alison Mary, US; MCCANN Stephen Frederick, US; DE Saptarshi, US; HOLMES Michael, US; TANG Yu, US  
 (54) **Benzoxazine erbicide**

- (32) 2022.07.15  
 (33) US  
 (71) MEGA PHARM LIMITED, CA  
 (72) UWUBANMWEN Osakpamwan, CA  
 (54) **Aparatură de tranzacții farmaceutice și procedee asociate**

- (21) **e 2025 0414 (13) A1**  
 (51) **Int.Cl.:** **A61K 47/68** (2017.01.01)  
**A61K 47/65** (2017.01.01)  
**A61P 35/00** (2006.01.01)  
**C07K 16/28** (2006.01.01)  
**C07K 16/30** (2006.01.01)  
 (96) 23755014.0, 2023.07.14  
 (87) WO 2024/012566, 2024.01.18  
 (31) PCT/CN2022/1060; PCT/CN2023/0861; PCT/CN2023/0881  
 (32) 2022.07.15; 2023.04.04; 2023.04.13  
 (33) WO; WO; WO  
 (71) GENEQUANTUM HEALTHCARE (SUZHOU) CO., LTD., CN  
 (72) YANG Dong, CN; HU Mingyu, CN; SUN Yajun, CN; SONG Paul H, CN; XU Hanwen, CN; QIN Gang, CN  
 (54) **Anticorp anti-TROP2 și conjugatul acestuia**

- (21) **e 2025 0417 (13) A1**  
 (51) **Int.Cl.:** **H01M 50/35** (2021.01.01)  
**H01M 50/30** (2021.01.01)  
**H01M 12/06** (2006.01.01)  
**H01M 12/08** (2006.01.01)  
**H01M 10/48** (2006.01.01)  
 (96) 23840318.2, 2023.07.13  
 (87) WO 2024/015540, 2024.01.18  
 (31) 202263368348P  
 (32) 2022.07.13  
 (33) US  
 (71) FORM ENERGY, INC., US  
 (72) OCAMPO Jaime Andres, US; FRIESEN Grant, US; NANSEL Alli, US; BANERJEE Sid, US; SMITH Danielle Cassidy, US; PARKER Ellie, US; MCKIBBEN Nicholas, US; MOHAN Aruna, US  
 (54) **Gestionarea gazelor pentru bateriile metal-aer**

- (21) **e 2025 0415 (13) A1**  
 (51) **Int.Cl.:** **G01S 13/82** (2006.01.01)  
**H04W 12/122** (2021.01.01)  
**G01S 13/84** (2006.01.01)  
 (96) 23786527.4, 2023.10.05  
 (87) WO 2025/073371, 2025.04.10  
 (71) LAMBDA: 4 ENTWICKLUNGEN GMBH, DE  
 (72) REIMANN Rönne, DE  
 (54) **Procedeu de detectare a unui atac de releu prin compararea TBR și PBR cu un număr diferit de puncte de măsurare**

- (21) **e 2025 0418 (13) A1**  
 (51) **Int.Cl.:** **E04F 21/18** (2006.01.01)  
**B25B 11/00** (2006.01.01)  
**F04B 35/04** (2006.01.01)  
**F04B 35/06** (2006.01.01)  
**F04B 39/12** (2006.01.01)  
**F04B 49/00** (2006.01.01)  
**F04B 49/02** (2006.01.01)  
**F04B 49/06** (2006.01.01)  
**F04B 49/08** (2006.01.01)  
 (96) 24154098.8, 2024.01.26  
 (97) 4556651, 2025.05.21  
 (31) 202318513574  
 (32) 2023.11.19  
 (33) US  
 (71) ZHEJIANG SHIJING TOOLS CO., LTD, CN  
 (72) XU SHUAIJIE, CN  
 (54) **Pompă de aer cu funcție de pompare automată a aerului**

- (21) **e 2025 0416 (13) A1**  
 (51) **Int.Cl.:** **A47F 10/00** (2006.01.01)  
**G16H 20/13** (2018.01.01)  
 (96) 23838374.9, 2023.07.14  
 (87) WO 2024/011330, 2024.01.18  
 (31) 202263389475P

- (21) **e 2025 0419 (13) A1**  
 (51) **Int.Cl.:** **C07F 9/6558** (2006.01.01)  
**C07F 9/6561** (2006.01.01)  
 (96) 24161437.9, 2017.05.24  
 (97) 4406600, 2024.07.31  
 (31) 201662340953P; 201662357134P  
 (32) 2016.05.24; 2016.06.30  
 (33) US; US  
 (71) SAREPTA THERAPEUTICS, INC., US  
 (72) CAI Bao, US; MARTINI Mitchell, US;  
 SHIMABUKU Ross, US; THOMAS Katie, US  
 (54) **Procedeu de obținere a morfolinooligome-  
 rilor fosfordiamidați**

- (21) **e 2025 0420 (13) A1**  
 (51) **Int.Cl.:** **G03G 21/16** (2006.01.01)  
**G03G 21/18** (2006.01.01)  
**G03G 15/08** (2006.01.01)  
 (96) 24169662.4, 2015.11.27  
 (97) 4390553, 2024.06.26  
 (31) 2014242577; 2014242602; 2014242578;  
 2014242601  
 (32) 2014.11.28; 2014.11.28; 2014.11.28;  
 2014.11.28  
 (33) JP; JP; JP; JP  
 (71) CANON KABUSHIKI KAISHA, JP  
 (72) SATO Masaaki, JP; KUBO Yukio, JP;  
 MUNETSUGU Hiroyuki, JP; WADA Koji, JP  
 (54) **Cartuș, element component al cartușului și  
 dispozitiv de formare a imaginii**

- (21) **e 2025 0421 (13) A1**  
 (51) **Int.Cl.:** **A61K 31/4545** (2006.01.01)  
**A61P 25/06** (2006.01.01)  
**A61K 39/395** (2006.01.01)  
**A61K 31/517** (2006.01.01)  
 (96) 24170976.5, 2018.08.30  
 (97) 4397317, 2024.07.10  
 (31) 201762554726P  
 (32) 2017.09.06  
 (33) US  
 (71) ELI LILLY AND COMPANY, US  
 (72) AURORA Sheena, US; JOHNSON Kirk Willis,  
 US; KREGGE John Henry, US  
 (54) **Terapie combinată cu lasmiditan și antago-  
 nist al CGRP pentru utilizare în tratamentul  
 migrenei**

- (21) **e 2025 0422 (13) A1**  
 (51) **Int.Cl.:** **G01J 3/28** (2006.01.01)  
**G01N 21/00** (2006.01.01)  
**G01N 21/31** (2006.01.01)  
 (96) 23169077.7, 2023.04.20  
 (97) 4450934, 2024.10.23  
 (71) INTELLIGENT VISION GMBH, DE  
 (72) GISKE Arnold, DE; BOBANOVIC Fedja, DE  
 (54) **Dispozitiv de codificare a distribuției  
 spectrale a luminii**

- (21) **e 2025 0423 (13) A1**  
 (51) **Int.Cl.:** **C07D 401/04** (2006.01.01)  
**C07D 401/14** (2006.01.01)  
**C07D 403/14** (2006.01.01)  
**C07D 413/14** (2006.01.01)  
**C07D 487/04** (2006.01.01)  
**C07D 207/08** (2006.01.01)  
**A61K 31/4164** (2006.01.01)  
**A61K 31/42** (2006.01.01)  
**A61K 31/44** (2006.01.01)  
**A61K 31/415** (2006.01.01)  
 (96) 23742097.1, 2023.07.18  
 (87) WO 2024/017876, 2024.01.25  
 (31) 22185860  
 (32) 2022.07.19  
 (33) EP  
 (71) CHIESI FARMACEUTICI S.P.A., IT  
 (72) MAZZUCATO Roberta, IT; IOTTI Nicolò, IT;  
 CARZANIGA Laura, IT; RIZZI Andrea, IT;  
 GHIDINI Eleonora, IT; LEVANTO Stefano, IT;  
 WHITTAKER Benjamin Paul, IT; CLARK David  
 Edward, IT; RONCHI Paolo, IT  
 (54) **Derivați heteroaril în calitate de inhibitori ai  
 DDR**

- (21) **e 2025 0424 (13) A1**  
 (51) **Int.Cl.:** **C07D 401/04** (2006.01.01)  
**C07D 401/14** (2006.01.01)  
**C07D 403/14** (2006.01.01)  
**C07D 413/14** (2006.01.01)  
**C07D 487/04** (2006.01.01)  
**C07D 207/08** (2006.01.01)  
**A61K 31/4164** (2006.01.01)  
**A61K 31/42** (2006.01.01)  
**A61K 31/44** (2006.01.01)  
**A61K 31/415** (2006.01.01)  
 (96) 23742098.9, 2023.07.18  
 (87) WO 2024/017877, 2024.01.25  
 (31) 22185860  
 (32) 2022.07.19



- (21) **e 2025 0429 (13) A1**  
 (51) **Int.Cl.:** **C09K 8/035** (2006.01.01)  
           **C09K 8/528** (2006.01.01)  
           **C09K 8/54** (2006.01.01)  
 (96) 23798541.1, 2023.09.22  
 (87) WO 2024/064364, 2024.03.28  
 (31) 202263409145P  
 (32) 2022.09.22  
 (33) US  
 (71) COSTANZA HOLDINGS, LLC, US  
 (72) SNIDER Jeffrey Leigh, US; BROWN Cecil Lloyd, US; RAY Neil Bryan, US  
 (54) **Procedeu de măsurare și suprimare a dioxidului de carbon în geologiile petrolului și gazului**

- (21) **e 2025 0430 (13) A1**  
 (51) **Int.Cl.:** **A61K 47/26** (2006.01.01)  
           **A61K 9/08** (2006.01.01)  
           **A61K 31/198** (2006.01.01)  
           **A61K 31/405** (2006.01.01)  
           **C07C 229/08** (2006.01.01)  
           **C07D 209/20** (2006.01.01)  
 (96) 23841676.2, 2023.07.18  
 (87) WO 2024/016075, 2024.01.25  
 (31) 202263390570P  
 (32) 2022.07.19  
 (33) US  
 (71) CENTRE FOR ADDICTION AND MENTAL HEALTH, CA  
 (72) FERNANDEZ Eduardo, US; MEYER Jeffrey, CA  
 (54) **Compoziție lichidă orală pe bază de aminoacizi**

- (21) **e 2025 0431 (13) A1**  
 (51) **Int.Cl.:** **A61K 31/5377** (2006.01.01)  
           **A61P 1/16** (2006.01.01)  
           **A61P 13/12** (2006.01.01)  
 (96) 23843862.6, 2023.07.19  
 (87) WO 2024/020458, 2024.01.25  
 (31) 202263368961P  
 (32) 2022.07.20  
 (33) US  
 (71) SEAL ROCK THERAPEUTICS, INC., US

- (72) PLONOWSKI Artur, US; ELIAS Kathleen Ann, US; MCDONNELL Neil Dwayne, US; BROWN Samuel David, US; PORTER Terence Graham, US  
 (54) **Metodă de tratament al bolilor sau tulburărilor organelor cu inhibitori ai ASK1**

- (21) **e 2025 0432 (13) A1**  
 (51) **Int.Cl.:** **C12N 9/12** (2006.01.01)  
           **C12N 15/10** (2006.01.01)  
 (96) 24162789.2, 2018.08.17  
 (97) 4397757, 2024.07.10  
 (31) 201762547677P; 201862628484P; 201862638684P; 201862677527P  
 (32) 2017.08.18; 2018.02.09; 2018.03.05; 2018.05.29  
 (33) US; US; US; US  
 (71) MODERNATX, INC., US  
 (72) RABIDEAU Amy E., US; DOUSIS Athanasios, US; RAVICHANDRAN Kanchana, US; HOBERT Elissa, US  
 (54) **Variante de ARN polimerază**

- (21) **e 2025 0433 (13) A1**  
 (51) **Int.Cl.:** **E03C 1/02** (2006.01.01)  
           **F24D 3/10** (2006.01.01)  
           **F24H 9/06** (2006.01.01)  
           **E03B 11/00** (2006.01.01)  
           **F16L 5/02** (2006.01.01)  
 (96) 24176643.5, 2024.05.17  
 (97) 4477808, 2024.12.18  
 (31) 2305937  
 (32) 2023.06.12  
 (33) FR  
 (71) GITRAL, FR  
 (72) BAILLY Frédéric, FR  
 (54) **Suport telescopic pentru vas de expansiune potrivit pentru rețele sanitare și de alimentare cu apă potabilă**

- (21) **e 2025 0434 (13) A1**
- (51) **Int.Cl.:** *C07K 16/36* (2006.01.01)  
*C07K 19/00* (2006.01.01)  
*A61K 47/68* (2017.01.01)  
*A61K 38/07* (2006.01.01)  
*A61K 38/08* (2019.01.01)  
*G01N 33/68* (2006.01.01)  
*G01N 33/574* (2006.01.01)  
*A61K 31/537* (2006.01.01)  
*A61K 31/4745* (2006.01.01)
- (96) 24777429.2, 2024.01.11
- (87) WO 2024/198634, 2024.10.03
- (31) 202310308580
- (32) 2023.03.24
- (33) CN
- (71) NANOLATTIX BIOTECHNOLOGY CO., LTD., CN
- (72) QU Zhican, CN; ZHAO Yi, CN; YANG Xin, CN; ZHANG Quanai, CN; PAN Weiwei, CN; LIANG Xinxin, CN; LI Jianli, CN; HAO Huahua, CN
- (54) **Anticorp umanizat anti-factor tisular, conjugat anticorp-medicament preparat și utilizare**
- 
- (21) **e 2025 0435 (13) A1**
- (51) **Int.Cl.:** *H01M 10/613* (2014.01.01)  
*H01M 10/6555* (2014.01.01)  
*H01M 50/24* (2021.01.01)  
*H01M 50/244* (2021.01.01)
- (96) 23203276.3, 2023.10.12
- (97) 4539207, 2025.04.16
- (71)(72) ADRIAENS Nicolaas, NL
- (54) **Răcirea mecanică și limitarea pierderii de capacitate a bateriei de acumuloare (elementului de baterie)**
- 
- (21) **e 2025 0436 (13) A1**
- (51) **Int.Cl.:** *A01K 67/027* (2024.01.01)  
*C07K 14/47* (2006.01.01)  
*C07K 14/82* (2006.01.01)  
*G01N 33/48* (2006.01.01)  
*C12N 15/85* (2006.01.01)
- (96) 23750608.4, 2023.07.28
- (87) WO 2024/023313, 2024.02.01
- (31) 22382736
- (32) 2022.07.29
- (33) EP
- (71) FUNDACIÓN PARA LA INVESTIGACIÓN MÉDICA APLICADA, ES
- (72) MARTÍNEZ CLIMENT José Angel, ES; LARRÁYOZ ILUNDÁIN Marta, ES; GARCÍA BARCHINO María José, ES; CELAY LEOZ Jon, ES
- (54) **Modele de șoareci modificate genetic pentru mielom multiplu**
- 
- (21) **e 2025 0437 (13) A1**
- (51) **Int.Cl.:** *C07K 16/28* (2006.01.01)  
*C07K 16/40* (2006.01.01)  
*C07K 16/00* (2006.01.01)  
*A61P 35/02* (2006.01.01)  
*A61P 37/06* (2006.01.01)
- (96) 23751871.7, 2023.07.27
- (87) WO 2024/023273, 2024.02.01
- (31) 202263393036P
- (32) 2022.07.28
- (33) US
- (71) GRANULAR THERAPEUTICS LIMITED, GB
- (72) FINLAY William James Jonathan, GB; CUNNINGHAM Orla Margaret, GB
- (54) **Molecule bispecifice de legare a antigenului anti-c-Kit și anti-CD203c și utilizările acestora**
- 
- (21) **e 2025 0438 (13) A1**
- (51) **Int.Cl.:** *C07D 513/10* (2006.01.01)  
*A61P 17/10* (2006.01.01)  
*A61P 29/00* (2006.01.01)  
*A61K 31/438* (2006.01.01)
- (96) 23754416.8, 2023.07.26
- (87) WO 2024/023727, 2024.02.01
- (31) 202263393712P
- (32) 2022.07.29
- (33) US
- (71) PFIZER INC., US
- (72) BAGLEY Scott William, US; BOOTSMA Andrea Nicole, US; CHOI Chulho, US; DOW Robert Lee, US; EDMONDS David James, CH; GARCIA-IRIZARRY Carmen Noemi, US; GERSTENBERGER Brian Stephen, US; INGLE Gajendra, US; O'BRIEN Jessica Gloria Katherine, US; PARIKH Mihir Dineshkumar, US; RESCOURIO Gwenaella Christine, US; SCHMITT Daniel Copley, US
- (54) **Noi inhibitori ai ACC**
-

- (21) **e 2025 0439** (13) **A1**  
 (51) **Int.Cl.:** **C12N 15/113** (2010.01.01)  
**A61K 31/713** (2006.01.01)  
 (96) 23754974.6, 2023.07.24  
 (87) WO 2024/026258, 2024.02.01  
 (31) 202263391860P  
 (32) 2022.07.25  
 (33) US  
 (71) AMGEN INC., US  
 (72) KILLION Elizabeth Ann, US; HOLDER Jerry Ryan, US; MEADE Bryan, US; MURRAY Justin K., US; HOMANN Oliver R., US; GRIEGO Briana Renee, US; VENIANT ELLISON Murielle Marie, US  
 (54) **Construcții de ARNi și procedee de inhibare a expresiei FAM13A**
- 
- (21) **e 2025 0440** (13) **A1**  
 (51) **Int.Cl.:** **C07K 1/30** (2006.01.01)  
**G01N 33/53** (2006.01.01)  
**G01N 30/00** (2006.01.01)  
 (96) 23757338.1, 2023.07.27  
 (87) WO 2024/023758, 2024.02.01  
 (31) 202263393575P  
 (32) 2022.07.29  
 (33) US  
 (71) JANSSEN BIOTECH, INC., US  
 (72) DE JONKER Maurice, NL; HALIM Vincentius Andrianto, NL; GIL Clara Esteve, NL; BALOG Crina, NL  
 (54) **Procedee de tratare a formulărilor proteice care conțin polisorbit**
- 
- (21) **e 2025 0441** (13) **A1**  
 (51) **Int.Cl.:** **C07D 405/14** (2006.01.01)  
**C07D 401/12** (2006.01.01)  
**C07D 401/14** (2006.01.01)  
**A61P 35/00** (2006.01.01)  
**A61P 29/00** (2006.01.01)  
**A61K 31/517** (2006.01.01)  
 (96) 23757767.1, 2023.07.28  
 (87) WO 2024/026083, 2024.02.01  
 (31) 202263393541P  
 (32) 2022.07.29
- (33) US  
 (71) ABBVIE OPERATIONS SINGAPORE PTE. LTD., SG  
 (72) PERL Nicholas Robert, US; KUNTZ Kevin Wayne, US  
 (54) **Degradarea țintită a proteinei PARP14 pentru utilizare în terapie**
- 
- (21) **e 2025 0442** (13) **A1**  
 (51) **Int.Cl.:** **C12N 15/63** (2006.01.01)  
**A61K 48/00** (2006.01.01)  
**C07K 14/47** (2006.01.01)  
**A61K 38/00** (2006.01.01)  
 (96) 23757786.1, 2023.07.24  
 (87) WO 2024/026254, 2024.02.01  
 (31) 202263392209P  
 (32) 2022.07.26  
 (33) US  
 (71) MODERNATX, INC., US  
 (72) JAIN Ruchi, US  
 (54) **Polinucleotide modificate pentru controlul temporal al expresiei**
- 
- (21) **e 2025 0443** (13) **A1**  
 (51) **Int.Cl.:** **A61K 39/00** (2006.01.01)  
**A61P 25/28** (2006.01.01)  
**C07K 16/28** (2006.01.01)  
**C07K 16/40** (2006.01.01)  
 (96) 23758167.3, 2023.07.28  
 (87) WO 2024/026471, 2024.02.01  
 (31) 202263369885P; 202363489675P;  
 202363495514P  
 (32) 2022.07.29; 2023.03.10; 2023.04.11  
 (33) US; US; US  
 (71) ALECTOR LLC, US  
 (72) BROWN Eric, US; GULEVICH Alexander Gregory, US; SALIMI Hamid, US; YEE Angie Grace, US; TANG Margaret L., US; NIVITCHANYONG Tarangsri, US; GANESAN Rajkumar, US; JAHN Sarah A., US; SHAN Lu, US; BIENLY Thunga, US; TONG Raymond Ka-Hang, US; YANG Alexander Hyun-min, US  
 (54) **Domenii de legare a antigenului CD98hc și utilizările acestora**

- (21) **e 2025 0444 (13) A1**
- (51) **Int.Cl.:** *D21H 17/07* (2006.01.01)  
*B41M 5/50* (2006.01.01)  
*D21H 17/65* (2006.01.01)  
*D21H 17/00* (2006.01.01)  
*D21H 19/10* (2006.01.01)  
*D21H 21/14* (2006.01.01)
- (96) 23758713.4, 2023.07.19
- (87) WO 2024/023648, 2024.02.01
- (31) 2022118132
- (32) 2022.07.28
- (33) PT
- (71) RAIZ - INSTITUTO DE INVESTIGAÇÃO DA FLORESTA E PAPEL, PT; UNIVERSIDADE DE COIMBRA, PT
- (72) TAVARES FERREIRA Paulo Jorge, PT; MONTEIRO VALENTE Artur José, PT; SHARMA Mohit, PT; MARTINS LOURENÇO Ana Filipa, PT
- (54) **Formulări pe bază de clorhidrat de betaină pentru tratamentul suprafeței substraturilor celulozice**
- 
- (21) **e 2025 0445 (13) A1**
- (51) **Int.Cl.:** *C07D 401/14* (2006.01.01)  
*C07D 405/14* (2006.01.01)  
*C07D 471/04* (2006.01.01)  
*C07D 471/10* (2006.01.01)  
*C07D 487/08* (2006.01.01)  
*A61P 29/00* (2006.01.01)  
*A61P 35/00* (2006.01.01)  
*A61K 31/517* (2006.01.01)
- (96) 23758760.5, 2023.07.28
- (87) WO 2024/026081, 2024.02.01
- (31) 202263393522P; 202263420307P; 202363443170P
- (32) 2022.07.29; 2022.10.28; 2023.02.03
- (33) US; US; US
- (71) ABBVIE OPERATIONS SINGAPORE PTE. LTD., SG
- (72) PERL Nicholas Robert, US; KUNTZ Kevin Wayne, US; DOWNING Jennifer, US
- (54) **Degradarea țintită a proteinei PARP14 pentru utilizare în terapie**
- 
- (21) **e 2025 0446 (13) A1**
- (51) **Int.Cl.:** *A61P 35/00* (2006.01.01)  
*C07K 16/28* (2006.01.01)
- (96) 23761697.4, 2023.07.28
- (87) WO 2024/026447, 2024.02.01
- (31) 202263369890P; 202363514318P
- (32) 2022.07.29; 2023.07.18
- (33) US; US
- (71) ALECTOR LLC, US
- (72) PINCETIC Andrew, US; YEE Angie Grace, US; BATEMAN Marjorie, US; ROELL Marina, US; HO Wei-Hsien, US; MUSTAFA Meer Kamal, US; BIRMINGHAM Daniel P., US; WEDELES Christopher James, US
- (54) **Anticorpi anti-GPNMB și procedee de utilizare a acestora**
- 
- (21) **e 2025 0447 (13) A1**
- (51) **Int.Cl.:** *C07K 16/28* (2006.01.01)
- (96) 23762100.8, 2023.07.28
- (87) WO 2024/026472, 2024.02.01
- (31) 202263369898P; 202263374967P; 202363489693P; 202363495511P; 202363513820P
- (32) 2022.07.29; 2022.09.08; 2023.03.10; 2023.04.11; 2023.07.14
- (33) US; US; US; US; US
- (71) ALECTOR LLC, US
- (72) BROWN Eric, US; SALIMI Hamid, US; YEE Angie Grace, US; TANG Margaret L., US; HO Wei-Hsien, US; NIVITCHANYONG Tarangsri, US; GANESAN Rajkumar, US; SHAN Lu, US; BIENLY Thunga, US; TONG Raymond Ka-Hang, US; YANG Alexander Hyun-min, US
- (54) **Domenii de legare a antigenului receptorului transferinei și utilizările acestora**
- 
- (21) **e 2025 0448 (13) A1**
- (51) **Int.Cl.:** *A61K 35/761* (2015.01.01)  
*C07K 14/005* (2006.01.01)  
*C12N 15/86* (2006.01.01)  
*C12N 15/87* (2006.01.01)
- (96) 23762102.4, 2023.07.28
- (87) WO 2024/026494, 2024.02.01
- (31) 202263393741P; 202363502562P
- (32) 2022.07.29; 2023.05.16
- (33) US; US
- (71) REGENERON PHARMACEUTICALS, INC., US

- (72) SABIN Leah, US; KYRATSOUS Christos, US; PLASTERER Kyle, US; DUGAN John, US; GAO Min, US; AIME-WILSON Pascaline, US; KEATING Nicole, US; BABB Robert, US; PRAGGASTIS Maria, US; CYGNAR Katherine, US
- (54) **Particule virale reținute pe receptorul transferinei 1**

- (32) 2022.07.29
- (33) JP
- (71) H2 GLOBAL GROUP S.R.O., CZ
- (72) ONO Hirohisa, JP; NISHIJIMA Yoji, JP; OHTA Shigeo, JP
- (54) **Medicament care conține hidrogen-gaz pentru tratamentul cauzal al bolii Alzheimer (medicament modificador al bolii)**

- (21) **e 2025 0449 (13) A1**
- (51) **Int.Cl.: A61K 48/00 (2006.01.01)**  
**C12N 15/85 (2006.01.01)**
- (96) 23764782.1, 2023.07.24
- (87) WO 2024/026257, 2024.02.01
- (31) 202263391863P
- (32) 2022.07.25
- (33) US
- (71) MODERNATX, INC., US
- (72) ANDRIANOVA Elizaveta A., US; JAIN Ruchi, US; PEPIN Christopher, US
- (54) **Polinucleotide modificate pentru expresia selectivă a celulelor**

- (21) **e 2025 0452 (13) A1**
- (51) **Int.Cl.: G06F 16/2458 (2019.01.01)**  
**G06Q 10/0631 (2023.01.01)**  
**G06Q 10/0633 (2023.01.01)**  
**G06Q 10/0637 (2023.01.01)**  
**G06Q 10/0639 (2023.01.01)**
- (96) 23847302.9, 2023.07.26
- (87) WO 2024/025948, 2024.02.01
- (31) 202263392680P
- (32) 2022.07.27
- (33) US
- (71) RAREBREED VETERINARY PARTNERS, INC., US
- (72) MILLER Sean Patrick, US; PRAKASH Biswa, US; GRIFFIN William Joseph, US; HALPERIN Jeremy James, US; ESPINAL Daniel Eugenio, US; PROFENNO Brent Philip, US
- (54) **Sistem și procedeu de analiză și management al practicii medicale**

- (21) **e 2025 0450 (13) A1**
- (51) **Int.Cl.: A61K 38/57 (2006.01.01)**  
**C07K 14/81 (2006.01.01)**  
**C12N 15/11 (2006.01.01)**
- (96) 23843651.3, 2023.07.19
- (87) WO 2024/020083, 2024.01.25
- (31) 202263390780P
- (32) 2022.07.20
- (33) US
- (71) BIOCRYST PHARMACEUTICALS, INC., US
- (72) BABU Yarlagadda S., US; CHEN Xilin, US
- (54) **Inhibitori ai proteinei de fuziune KLK5**

- (21) **e 2025 0453 (13) A1**
- (51) **Int.Cl.: C07K 16/28 (2006.01.01)**
- (96) 23847527.1, 2023.07.26
- (87) WO 2024/026351, 2024.02.01
- (31) 202263392891P
- (32) 2022.07.28
- (33) US
- (71) AMGEN INC., US
- (72) CHEN Irwin, US; CHONG Su, US; HAN Seog Joon, US; OXENOID Kirill, US; CHEN Weihsu Claire, US; PASUMARTHI Venkata Nihal, US; BERGEN John, US; MATOCHKO Wadim L., US; WEISHUHN Dawn, US; LI Serina, US; VENIANT-ELLISON Murielle Marie, US; KILLION Elizabeth Ann, US; LU Shu-Chen, US
- (54) **Proteine de legare a receptorului canabinoid de tip 1 și utilizările acestora**

- (21) **e 2025 0451 (13) A1**
- (51) **Int.Cl.: A61K 33/00 (2006.01.01)**  
**A61K 9/72 (2006.01.01)**  
**A61P 1/00 (2006.01.01)**  
**A61P 13/02 (2006.01.01)**  
**A61P 25/28 (2006.01.01)**
- (96) 23846715.3, 2023.07.31
- (87) WO 2024/024985, 2024.02.01
- (31) 2022122081

- (21) **e 2025 0454 (13) A1**  
 (51) **Int.Cl.:** **A61P 37/02** (2006.01.01)  
**A61K 31/4985** (2006.01.01)  
**A61P 37/00** (2006.01.01)  
**A61P 19/02** (2006.01.01)  
 (96) 23847562.8, 2023.07.27  
 (87) WO 2024/026401, 2024.02.01  
 (31) 202263393158P; 202263411785P  
 (32) 2022.07.28; 2022.09.30  
 (33) US; US  
 (71) ABBVIE INC., US  
 (72) FRIEDMAN Alan W., US; MOHAMED Mohamed-Eslam F., US  
 (54) **Metode de tratament al lupusului eritematos sistemic**

- (21) **e 2025 0455 (13) A1**  
 (51) **Int.Cl.:** **C07D 471/04** (2006.01.01)  
**A61P 3/04** (2006.01.01)  
**A61P 3/10** (2006.01.01)  
**A61P 9/12** (2006.01.01)  
**A61P 13/12** (2006.01.01)  
**A61P 25/04** (2006.01.01)  
**A61P 25/22** (2006.01.01)  
**A61P 25/24** (2006.01.01)  
**A61P 27/02** (2006.01.01)  
**A61P 35/00** (2006.01.01)  
**A61K 31/519** (2006.01.01)  
**A61K 31/4375** (2006.01.01)

- (96) 24155641.4, 2019.09.18  
 (97) 4414365, 2024.08.14  
 (31) 201862732728P; 201862780553P  
 (32) 2018.09.18; 2018.12.17  
 (33) US; US  
 (71) GOLDFINCH BIO, INC., US  
 (72) LEDEBOER Mark W., US; DANIELS Matthew H., US; YU Maolin, US; HARMANGE Jean-Christophe P., US  
 (54) **Piridazinone și procedee de utilizare a acestora**

- (21) **e 2025 0456 (13) A1**  
 (51) **Int.Cl.:** **E04B 2/96** (2006.01.01)  
**E04C 3/29** (2006.01.01)  
**E04C 3/36** (2006.01.01)  
**E06B 1/32** (2006.01.01)  
**E06B 1/52** (2006.01.01)  
**E04B 2/74** (2006.01.01)

- (96) 24172198.4, 2024.04.24

- (97) 4455419, 2024.10.30  
 (31) 202300008400  
 (32) 2023.04.28  
 (33) IT  
 (71) PRO-LAM ALLUMINIO S.R.L., IT  
 (72) CAVENATI Paolo, IT  
 (54) **Dispozitiv pentru formarea unei structuri**

- (21) **e 2025 0457 (13) A1**  
 (51) **Int.Cl.:** **G03G 21/16** (2006.01.01)  
**G03G 21/18** (2006.01.01)  
**G03G 15/08** (2006.01.01)  
 (96) 24175384.7, 2015.11.27  
 (97) 4407379, 2024.07.31  
 (31) 2014242577; 2014242602; 2014242578;  
 2014242601  
 (32) 2014.11.28; 2014.11.28; 2014.11.28;  
 2014.11.28  
 (33) JP; JP; JP; JP  
 (71) CANON KABUSHIKI KAISHA, JP  
 (72) SATO Masaaki, JP; KUBO Yukio, JP;  
 MUNETSUGU Hiroyuki, JP; WADA Koji, JP  
 (54) **Cartuș, element constitutiv al cartușului și aparat de formare a imaginii**

- (21) **e 2025 0458 (13) A1**  
 (51) **Int.Cl.:** **A61K 47/68** (2017.01.01)  
**A61P 35/00** (2006.01.01)  
 (96) 24176032.1, 2021.07.12  
 (97) 4406608, 2024.07.31  
 (31) 202063051172P; 202163154531P  
 (32) 2020.07.13; 2021.02.26  
 (33) US; US  
 (71) REGENERON PHARMACEUTICALS, INC., US  
 (72) HAN Amy, US  
 (54) **Conjugate proteină-medicament care conțin analogi ai camptotecinei și procedee de utilizare a acestora**

- (21) **e 2025 0459 (13) A1**  
 (51) **Int.Cl.:** **A61K 9/00** (2006.01.01)  
**A61K 9/20** (2006.01.01)  
**A61K 31/472** (2006.01.01)  
**A61P 25/28** (2006.01.01)

- (96) 24180893.0, 2019.12.16  
 (97) 4417258, 2024.08.21  
 (31) 201862781251P; 201962904048P  
 (32) 2018.12.18; 2019.09.23  
 (33) US; US  
 (71) ELI LILLY AND COMPANY, US  
 (72) BIGLAN Kevin Michael, US; KILEY Christina Marie, US; SVENSSON Kjell Anders Ivan, US  
 (54) **Regimuri de dozare pentru utilizarea LY3154207 în tratamentul tulburărilor dopaminergice ale SNC**
- 
- (21) **e 2025 0460 (13) A1**  
 (51) **Int.Cl.:** **C07C 405/00** (2006.01.01)  
**A61P 27/02** (2006.01.01)  
**A61P 27/06** (2006.01.01)  
**A61K 31/5575** (2006.01.01)  
 (96) 24183626.1, 2022.07.07  
 (97) 4410294, 2024.08.07  
 (71) NICOX S.A., FR  
 (72) KOVÁCS Szabolcs, HU; SÁNTÁNÉ CSUTOR Andrea, HU; HORTOBÁGYI Irén, HU; PÓTI Judit, HU; RONSIN Gael, FR; ALMIRANTE Nicoletta, IT
- 
- (54) **Procedeu industrial de obținere a 6(nitrooxi)-, (1S,2E)-3-[(1R,2R,3S,5R)-2-[(2Z)-7-(etilamino)-7-oxo-2-hepten-1-il]3,5-dihidroxiciclopentil]-1-(2-feniletil)-2-propen-1-il esterului acidului hexanoic și produs de înaltă puritate**
- 
- (21) **e 2025 0461 (13) A1**  
 (51) **Int.Cl.:** **C05B 17/00** (2006.01.01)  
**C05F 3/00** (2006.01.01)  
**C05F 11/02** (2006.01.01)  
**C05G 5/12** (2020.01.01)  
 (96) 24732090.6, 2024.04.29  
 (87) WO 2024/232772, 2024.11.14  
 (31) 202300311  
 (32) 2023.05.09  
 (33) RO  
 (71) GRADINARU RARES S.R.L., RO  
 (72) GRADINARU Dan, RO  
 (54) **Îngrășământ ecologic biocompozit granular pe bază de găinaț de găină**
-

## FF4A Brevete de invenție acordate / Granted patents for invention

**O**rice persoană interesată are dreptul să ceară revocarea în tot sau în parte a hotărârii de acordare a brevetului în termen de 6 luni de la data publicării mențiunii privind acordarea brevetului. Opoziția se face în scris și motivat la AGEPI, în baza motivelor prevăzute de art. 57 alin. (2) din Legea nr. 50/2008 privind protecția invențiilor.

La data publicării în BOPI a hotărârii de acordare a brevetului în cazul în care acordarea brevetului a devenit efectivă înainte de expirarea termenului de 18 luni de la data de depozit sau, în cazul în care a fost revendicată o prioritate, de la data priorității, AGEPI pune la dispoziția publicului, în format electronic, pe pagina <http://www.db.agepi.md/inventions/Search.aspx>, descrierea, revendicările, rezumatul și, după caz, desenele, așa cum au fost depuse aceste documente.

**W**ithin 6 months as from the date of publication of the mention of the grant of the patent, any person concerned shall be entitled to request the full or partial revocation of any decision to grant a patent. The opposition shall be reasoned and filed in writing with AGEPI according to the provisions of Art. 57(2) of the Law No 50/2008 on the Protection of Inventions.

AGEPI shall, on the date of publication in BOPI of the decision to grant a patent when the grant of the patent has become effective before the expiry of a period of eighteen months from the date of filing or, if priority has been claimed, as from the date of priority, make available to the public, in electronic format, on the website <http://www.db.agepi.md/inventions/Search.aspx>, the description, the claims, the abstract and, where appropriate, any drawings as filed.

- (11) **4925** (13) **B1**  
 (51) **Int. Cl.:** **A01N 65/10** (2009.01)  
**A01N 27/00** (2006.01)  
**C11B 9/00** (2006.01)  
**C11B 3/08** (2006.01)  
**A01P 3/00** (2006.01)
- (21) a 2023 0030  
 (22) 2023.10.06  
 (71)(73) INSTITUȚIA PUBLICĂ UNIVERSITATEA DE STAT DIN MOLDOVA, MD  
 (72) CIOCĂRLAN Alexandru, MD; POPESCU Violeta, MD; LUPAȘCU Lucian, MD; DRAGALIN Ion, MD; LUNGU Lidia, MD; BLAJA Svetlana, MD; ARÎCU Aculina, MD; LUPAȘCU Galina, MD; GAVZER Svetlana, MD  
 (54) **Aplicarea formei oxidate a uleiului volatil de coriandru în calitate de inhibitor contra fungilor *Fusarium avenaceum* și *Fusarium equiseti***  
 (57) Invenția se referă la uleiuri volatile modificate chimic, și anume la o formă oxidată a uleiului volatil de coriandru, care poate fi utilizată în agricultură în calitate de remediu cu proprietăți antifungice.  
 Conform invenției, se propune aplicarea formei oxidate a uleiului volatil de coriandru, obținute prin fotooxidarea cu oxigen, la temperatura camerei, în clorură de metilen, a uleiului volatil nativ, obținut din plante verzi cu fructe imature, în calitate de inhibitor contra fungilor *Fusarium avenaceum* și *Fusarium equiseti*.  
 Rezultatul tehnic al invenției constă în sporirea efectului antifungic al formei oxidate în raport cu uleiul de coriandru nativ cu 5,0-7,3%.
- Revendicări: 1

- (11) **4926** (13) **B1**  
 (51) **Int. Cl.:** **C07D 213/65** (2006.01)  
**A61K 31/44** (2006.01)  
**A61P 1/16** (2006.01)  
**A61P 3/06** (2006.01)  
**A61P 9/10** (2006.01)  
**A61P 25/28** (2006.01)
- (21) a 2020 0004  
 (22) 2018.11.14  
 (31) 2017143801; 2018137717  
 (32) 2017.12.14; 2018.10.25  
 (33) RU; RU  
 (85) 2020.01.21  
 (86) PCT/SK2018/050013, 2018.11.14

- (87) WO 2019/117820 A1, 2019.06.20  
 (71)(73) LTD VALENTA-INTELLEKT, RU  
 (72) SKACHILOVA Sofiya Yakovlevna, RU; MY-ASNIKOV Dmitrij Georgievich, RU; IVANOV Andrej Nikolaevich, RU  
 (74) GLAZUNOV Nicolae  
 (54) **L-enantiomer al hidroxibutandioatului de 2-etil-6-metil-3-hidroxipiridiniu cu activitate biologică înaltă**  
 (57) Invenția se referă la domeniul chimiei și medicinei, în particular la un compus chimic nou L-enantiomer al hidroxibutandioatului de 2-etil-6-metil-3-hidroxipiridiniu, care manifestă activități cerebroprotectoare, hepatoprotectoare, lipidoreglatoare, antiischemică și neuroprotectoare. Compusul, sub formă de compoziție cu purtători acceptabili farmaceutic, poate fi administrat în diferite forme farmaceutice.

Revendicări: 5

- (11) **4927** (13) **B1**  
 (51) **Int. Cl.:** **C07D 401/04** (2006.01)  
**A01N 43/56** (2006.01)
- (21) a 2023 0027  
 (22) 2019.07.12  
 (31) 62/698035; 62/778992  
 (32) 2018.07.14; 2018.12.13  
 (33) US; US  
 (62) a 2021 0006, 2019.07.12  
 (85) 2021.02.09  
 (86) PCT/US2019/041547, 2019.07.12  
 (87) WO 2020/018362 A1, 2020.01.23  
 (71)(73) FMC CORPORATION, US  
 (72) ZHANG Wenming, US  
 (74) LAZICOV Tatiana  
 (54) **Amestecuri de pesticide cu conținut de indazoli**  
 (57) Invenția se referă la compuși ai indazolului cu formula 2,

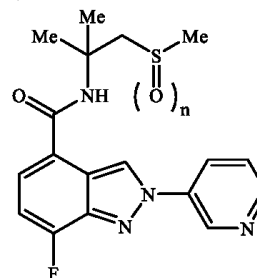

Formula 2  
 în care n este 0, 1 sau 2.

De asemenea, sunt dezvăluite compoziții care conțin compuși cu formula 2, sau combinații ale acestora și o metodă pentru combaterea dăunătorilor nevertebrați, care cuprinde contactarea dăunătorilor nevertebrați sau a mediului lor înconjurător cu o cantitate eficientă biologic de compus sau compoziție conform invenției.

Revendicări: 10

(11) **4928 (13) B1**

(51) **Int. Cl.: C12Q 1/30** (2006.01)  
**C12N 1/20** (2006.01)  
**A61K 35/74** (2015.01)  
**C12R 1/07** (2006.01)

(21) a 2024 0010

(22) 2024.04.26

(71)(73) INSTITUȚIA PUBLICĂ UNIVERSITATEA  
 TEHNICĂ A MOLDOVEI, MD

(72) BALAN Ludmila, MD; SLANINA Valerina, MD;  
 BOGDAN-GOLUBI Nina, MD

(54) **Procedeu de cultivare a tulpinii de bacterii  
*Bacillus velezensis* CNMN-BB-13**

(57) Invenția se referă la biotehnologie, și anume la un procedeu de cultivare a tulpinii *Bacillus velezensis* - sursă de catalază, și poate fi utilizată în industria microbiologică, farmaceutică și medicină.

Procedeu de cultivare a tulpinii de bacterii *Bacillus velezensis* CNMN-BB-13, conform invenției constă în cultivarea tulpinii pe un mediu cu agar nutritiv, care conține: peptonă 5,0 g, extract din carne 3,0 g, agar 15,0 g, apă distilată 1 L, totodată cultivarea se efectuează la temperatura de  $+36\pm 1^{\circ}\text{C}$  timp de 72 de ore.

Rezultatul invenției constă în sporirea conținutului de proteine de 1,38 ori și a activității enzimatică a catalazei de 2,91 ori, sau de 4,02 ori în raport cu conținutul de proteine.

Revendicări: 1

## FF9Y Brevete de invenție de scurtă durată acordate / Granted short-term patents for invention

**O**rice persoană interesată are dreptul să ceară revocarea în tot sau în parte a hotărârii de acordare a brevetului în termen de 6 luni de la data publicării mențiunii privind acordarea brevetului. Opoziția se face în scris și motivat la AGEPI, în baza motivelor prevăzute de art. 57 alin. (2) din Legea nr. 50/2008 privind protecția invențiilor.

La data publicării în BOPI a hotărârii de acordare a brevetului în cazul în care acordarea brevetului a devenit efectivă înainte de expirarea termenului de 18 luni de la data de depozit sau, în cazul în care a fost revendicată o prioritate, de la data priorității, AGEPI pune la dispoziția publicului, în format electronic, pe pagina <http://www.db.agepi.md/inventions/Search.aspx>, descrierea, revendicările, rezumatul și, după caz, desenele, așa cum au fost depuse aceste documente.

**W**ithin 6 months as from the date of publication of the mention of the grant of the patent, any person concerned shall be entitled to request the full or partial revocation of any decision to grant a patent. The opposition shall be reasoned and filed in writing with AGEPI according to the provisions of Art. 57(2) of the Law No 50/2008 on the Protection of Inventions.

AGEPI shall, on the date of publication in BOPI of the decision to grant a patent when the grant of the patent has become effective before the expiry of a period of eighteen months from the date of filing or, if priority has been claimed, as from the date of priority, make available to the public, in electronic format, on the website <http://www.db.agepi.md/inventions/Search.aspx>, the description, the claims, the abstract and, where appropriate, any drawings as filed.

- (11) **1847** (13) Y  
 (51) **Int. Cl.: A61B 17/00** (2006.01)  
**A61L 15/38** (2006.01)  
**A61K 31/545** (2006.01)
- (21) s 2024 0109  
 (22) 2024.11.05  
 (71)(73) IP UNIVERSITATEA DE STAT DE MEDICINĂ ȘI FARMACIE „NICOLAE TESTEMIȚANU” DIN REPUBLICA MOLDOVA, MD
- (72) ANGHELICI Gheorghe, MD; CRUDU Oleg, MD; PISARENCO Serghei, MD; LUPU Gheorghe, MD; ZUGRAV Tatiana, MD; VASILIEV Radu, MD; CEBAN Marina, MD; NETUDÎHATA Eugenia, MD; CHIRIAC Liviu, MD
- (54) **Metodă endoscopică de tratament al sindromului ascitic în carcinomatoza peritoneală**
- (57) Invenția se referă la medicină, în special la chirurgie și poate fi utilizată pentru tratamentul endoscopic al sindromului ascitic în carcinomatoza peritoneală.  
 Esența invenției constă în aceea că sub anestezie generală se pregătesc abordurile pentru o intervenție laparoscopică, apoi se prelevă biopsie din formațiunea tumorală, se aspiră lent exudatul peritoneal și se efectuează inspecția organelor abdominale cu înlăturarea aderențelor fibrinice. Apoi se introduce un dren în cavitatea abdominală, după care în regiunea subdiafragmală dreaptă se efectuează hidroprepararea peritoneului parietal cu ajutorul unei soluții care conține 100 ml de soluție NaCl de 0,9% și 250 UN de trombină și se detașează peritoneul parietal de formațiunile canceromatoase, apoi de la stratul muscular al diafragmei și se înlătură, iar concomitent se efectuează hemostaza definitivă. După care prin drenul instalat se efectuează un lavaj cu 1...2 L de soluție fiziologică și se aspiră complet conținutul, apoi se introduce un amestec care conține: hialuronidază 640...1080 UI dizolvată în 200...400 ml de soluție fiziologică, soluție de ceftriaxonă 2...4 g și soluție de doxorubicină 75...150 mg, care se repetă de 3 ori, zilnic, apoi drenul se înlătură. Concomitent se administrează intravenos soluție de ciprofloxacina 200 mg, de 2 ori pe zi și soluție de ceftriaxonă 2 g, de 2 ori pe zi, seria de tratament parenteral constituie 5...7 zile.

Revendicări: 1

- (11) **1848** (13) Y  
 (51) **Int. Cl.: A61K 35/16** (2006.01)  
**A61K 38/38** (2006.01)  
**A61L 24/04** (2006.01)
- (21) s 2025 0002  
 (22) 2024.12.26  
 (71)(73) IP UNIVERSITATEA DE STAT DE MEDICINĂ ȘI FARMACIE „NICOLAE TESTEMIȚANU” DIN REPUBLICA MOLDOVA, MD
- (72) ANGHELICI Gheorghe, MD; SAVIN Oleg, MD
- (54) **Metodă de hemostază endoscopică a hemoragiilor variceale în ciroza hepatică**
- (57) Invenția se referă la medicină, în special la chirurgie și hepatologie și poate fi utilizată pentru hemostaza endoscopică a hemoragiilor variceale esofago-gastrice în ciroza hepatică decompensată.  
 Esența invenției constă în aceea că se instalează sonda nazogastrică Sengstaken-Blakemore, se efectuează lavajul stomacului timp de 10...15 min prin introducerea a 1...2 L de apă cu temperatura de 10...12°C, apoi după 24 de ore sonda menționată se înlătură, după care cu ajutorul endoscopului la nivelul joncțiunii esofago-gastrice se injectează în varicele gastrice fundice în direcție retrogradă și anterogradă un adeziv fibrinic, care include două componente, care se introduc separat cu amestecarea lor în lumenul vasului, și anume primul component include o soluție de fibrinogen, și al doilea component include un amestec de soluții de trombină cu soluție de albumină de 10%, aprotinină și clorură de Ca<sup>2+</sup>, în următorul raport al componentelor, la 1 ml:
- |                                    |            |
|------------------------------------|------------|
| fibrinogen (mg)                    | 15...45    |
| trombină (UI)                      | 25...100   |
| soluție de albumină de 10% (ml)    | 10...20    |
| aprotinină (KIU)                   | 250...1000 |
| clorură de Ca <sup>2+</sup> (μmol) | 15...30,   |
- apoi se introduce endoscopul cu dispozitivul de aplicare a benzilor elastice în esofag și se ligaturează varicele esofagiene cu benzi elastice.

Revendicări: 1

- (11) **1849** (13) Y  
 (51) **Int. Cl.: A61K 47/08** (2006.01)  
**A61P 1/04** (2006.01)  
**A61P 31/10** (2006.01)
- (21) s 2025 0003  
 (22) 2024.12.26  
 (71)(73) IP UNIVERSITATEA DE STAT DE  
 MEDICINĂ ȘI FARMACIE „NICOLAE  
 TESTEMIȚANU” DIN REPUBLICA  
 MOLDOVA, MD
- (72) BOTEZATU Adriana, MD; BODRUG Nicolae,  
 MD; LUNGU Nicolae, MD; PRADA Gabriel-  
 Ioan, RO; CIUREA Marius-Eugen, RO;  
 BĂJENARU Ovidiu-Lucian, RO; NUȚA  
 Cătălina-Raluca, RO
- (54) **Metodă de tratament al esofagitei micotice  
 asociată cu stări ce provoacă imunodeficiență**
- (57) Invenția se referă la medicină, în special la  
 gastroenterologie și terapie și poate fi utilizată  
 pentru tratamentul esofagitei micotice asocia-  
 tă cu stări ce provoacă imunodeficiență, înde-  
 osebi esofagita provocată de fungi de speciile  
 din genul *Candida*.  
 Esența invenției constă în aceea că se alter-  
 nează peste 1...2 zile administrarea intrave-  
 noasă de soluție ozonată de NaCl de 0,9% și  
 autohemoterapia majoră, și anume se admi-  
 nistrează câte 200 mL de o soluție de NaCl  
 de 0,9% ozonată cu un amestec de ozon-  
 oxigen, cu o concentrație a ozonului de 5...10  
 µg/mL, iar autohemoterapia majoră constă în  
 aceea că se recoltează câte 150...200 mL de  
 sânge venos de la pacient, care se ozonează,  
 cu concentrația ozonului de 15 µg/mL și se  
 transfuzează pacientului, cura de tratament  
 include 4...6 proceduri consecutive. Apoi se  
 prelungește cu autohemoterapia minoră, care  
 constă în aceea că se recoltează câte 5...10  
 mL de sânge venos, care se ozonează, cu  
 concentrația ozonului de 15 µg/mL și se ad-  
 ministrează intramuscular pacientului la fieca-  
 re a 10-a zi de alternare și include 3...5 pro-  
 ceduri consecutive, iar soluția de NaCl de  
 0,9% ozonată se prelungește de administrat  
 până la 4...6 săptămâni. Concomitent se ad-  
 ministrează *per os* apă potabilă ozonată, cu  
 concentrația ozonului de 80 µg/mL, care se  
 administrează până la 1 L *per* procedură, o  
 dată pe zi, zilnic, timp de 2...4 săptămâni, to-  
 dodată cu 30 minute înainte de mâncare, zil-  
 nic, se administrează *per os* câte 25...35 ml  
 de ulei din semințe de viță-de-vie ozonat, cu o  
 concentrație a ozonului de 40 µg/mL, de 3 ori  
 pe zi, timp de 4...6 săptămâni.

Revendicări: 1

- (11) **1850** (13) Y  
 (51) **Int. Cl.: A61K 49/06** (2006.01)  
**A61K 49/10** (2006.01)  
**A61K 36/906** (2006.01)
- (21) s 2024 0073  
 (22) 2024.08.05  
 (71)(73) MARGA Simion, MD  
 (72) MARGA Simion, MD; BÎLICI Dumitru, MD;  
 MARTIN Marcela, MD; MEREUȚĂ Ion, MD;  
 CARAUȘ Vladimir, MD
- (54) **Procedeu de preparare a substanței de  
 contrast utilizată în imagistică prin rezo-  
 nanță magnetică**
- (57) Invenția se referă la medicină, în special la  
 oncologie și imagistică medicală și poate fi  
 utilizată pentru obținerea unei substanțe de  
 contrast utilizată în imagistică prin rezonanță  
 magnetică pentru diagnosticarea tumorilor  
 maligne hepatice.  
 Esența invenției constă în aceea că într-un  
 vas de sticlă se introduc următoarele compo-  
 nente: extract uscat de curcumină, lecitină de  
 ou și alcool etilic de 70% în următorul raport  
 (% mas.) – 2,0...3,0; 8,0...10,0 și alcoolul etilic  
 de 70% până la 100 % mas., care se mala-  
 xează la temperatura de 50°C până la o masă  
 omogenă, după care într-un alt vas se toarnă  
 apă distilată în volum de 785,2 ml și ferumoxi-  
 tol în cantitate de 3...4 % mas., care se agită  
 într-un agitator electromagnetic cu viteza de  
 700...1000 rot./min, iar în timpul agitării în  
 centrul rotației amestecului cu ajutorul unei  
 pipete se adaugă dozat, în limitele de câte  
 1,0...1,5 ml pe secundă, amestecul obținut  
 anterior, după care amestecul obținut se agi-  
 tă 20...30 min, apoi prin evaporare în vid se  
 înlătură alcoolul până la concentrația de  
 0,05%, iar masa obținută se filtrează prin filtru  
 de sticlă cu dimensiunile porilor de 70 nm.

Revendicări: 1

Figuri: 3

- (11) **1851** (13) Y  
 (51) **Int. Cl.: B60L 50/50** (2019.01)  
**B60L 50/52** (2019.01)  
**B62M 7/00** (2006.01)  
**B62M 7/02** (2006.01)  
**B62M 17/00** (2006.01)
- (21) s 2023 0078  
 (22) 2023.09.18  
 (71)(72)(73) STOICOV Iurie, MD  
 (74) MARGINE Ion  
 (54) **Motocicletă reutilată**
- (57) Invenția se referă la domeniul ingineriei elec-  
 tromecanice, în special, la reutilarea unei mo-  
 tociclete cu propulsie de la un motor cu arde-

re internă în motocicletă cu propulsie de la un motor electric.

Motocicleta reutilată, conform invenției, include un motor electric (3) de curent continuu cu perii recuperativ, care generează putere de deplasare pentru a fi transmisă la roata motrică din spate, o baterie de tracțiune (4), care furnizează energie electrică motorului electric (3), un controler (9) de monitorizare a funcționării motorului electric (3), și un circuit de putere, format din conexiunea dintre motorul electric (3), bateria de tracțiune (4), controler (9), contactorul de putere și siguranță. Bateria de tracțiune (4) constă din 20 de celule de tipul litiu-ion, conectate în serie. În timpul funcționării bateria de tracțiune (4) este monitorizată de un controler, iar o interfață (12) indică informația despre fluctuațiile curentului la încărcarea și descărcarea bateriei de tracțiune (4). Pentru transmiterea turațiilor de la motorul electric (3) către cardanul motocicletei este folosită o transmisie prin curea, care include două scripete cu raportul transmisiei de 1:1,5.

Revendicări: 4

Figuri: 6

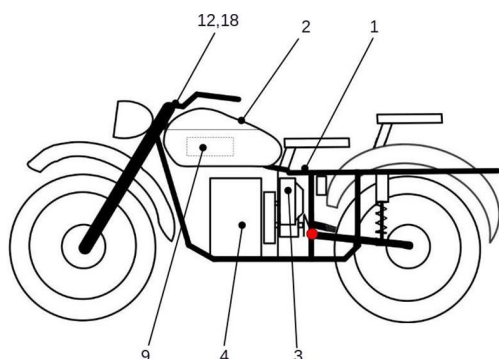

- (11) **1852** (13) Y  
 (51) **Int. Cl.: C12G 1/02** (2006.01)  
 (21) s 2024 0090  
 (22) 2024.09.11  
 (71)(73) DUCA Eugenia, MD  
 (72) DUCA Eugenia, MD; IOVU Vitali, MD; PRIDA Ivan, MD  
 (54) **Procedeu de fermentare a mustului la fabricarea vinurilor**  
 (57) Invenția se referă la industria vinicolă, și anume la un procedeu de fermentare a mustului la fabricarea vinurilor.  
 Procedeu, conform invenției, include procesarea strugurilor cu obținerea mustului proaspăt și fermentarea alcoolică a acestuia în do-

uă etape consecutive; prima etapă prevede introducerea periodică a mustului într-o instalație, alcătuită din rezervoare amplasate la același nivel și cuplate paralel între ele prin partea de jos, în care se efectuează fermentarea mustului la o concentrație variabilă a alcoolului de 4-10% vol., iar etapa a doua prevede decuplarea periodică, succesivă a rezervoarelor de la instalație și transvazarea din acestea a mustului în fermentare, separat parțial de precipitatul format, în rezervoare individuale, cuplarea repetată a rezervoarelor decuplate și introducerea în instalație a unui volum de must proaspăt aproximativ egal cu cel transvazat, după care ciclul operațiilor de procedeu se repetă multiplu.

Revendicări: 1

- (11) **1853** (13) Y  
 (51) **Int. Cl.: C12N 1/16** (2006.01)  
           C12Q 1/30 (2006.01)  
           C12P 23/00 (2006.01)  
 (21) s 2024 0091  
 (22) 2024.09.17  
 (71)(73) INSTITUȚIA PUBLICĂ UNIVERSITATEA TEHNICĂ A MOLDOVEI, MD  
 (72) CHISELIȚA Oleg, MD; CHISELIȚA Natalia, MD; TOFAN Elena, MD; DANILIȘ Marina, MD; ROZLOVAN Ana, MD  
 (54) **Procedeu de cultivare a tulpinii de drojdii *Rhodotorula mucilaginosa* CNMN-Ys-10**  
 (57) Invenția se referă la biotehnologie, în particular la un procedeu de cultivare a tulpinii de drojdii *Rhodotorula mucilaginosa* și poate fi aplicată pentru obținerea biomasei de drojdii cu un conținut sporit de caroten.

Procedeu de cultivare a tulpinii de drojdii *Rhodotorula mucilaginosa* CNMN-Ys-10, conform invenției, prevede cultivarea submersă a tulpinii la temperatura de +27-28°C cu agitare continuă la 200 rot/min timp de 120 de ore pe medii nutritive obținute din deșeuri vegetale agroalimentare, ce conțin extract din coji de morcov sau extracte din coji de morcov și coji de țelină în raport de 1:1.

Revendicări: 1

- (11) **1854** (13) Y  
 (51) **Int. Cl.: E01F 9/00** (2006.01)  
           E01F 11/00 (2006.01)  
           G08G 1/00 (2006.01)  
           G08G 1/005 (2006.01)  
           G08G 1/096 (2006.01)

(21) s 2024 0051

(22) 2024.05.16

(71)(72)(73) ALSALIEM Sulaiman, MD

(54) **Sistem de avertizare a pietonilor și a conducătorilor de vehicule la trecerea de pietoni**

(57) Invenția se referă la sisteme de avertizare a pietonilor și a conducătorilor auto la trecerea de pietoni atunci când pietonul traversează sau intenționează să traverseze strada.

Sistemul de avertizare a pietonilor și a conducătorilor auto la trecerea de pietoni conține cel puțin un dispozitiv de monitorizare a traficului rutier la trecerea de pietoni, cel puțin un dispozitiv de atenționare a conducătorului auto și cel puțin un dispozitiv de atenționare a pietonului, fiecare dispozitiv fiind dotat cu un sistem electronic și cu un dispozitiv de emisie-recepție, prin intermediul cărora dispozitivele menționate comunică între ele.

Revendicări: 1

Figuri: 5

(11) **1855** (13) Y

(51) **Int. Cl.: F17D 1/00** (2006.01)  
**F17D 1/04** (2006.01)

(21) s 2024 0069

(22) 2024.06.28

(71)(72)(73) POGREBAN Igor, MD

(74) BALAN Mihail

(54) **Subansamblu de alimentare cu gaz pentru consumatori casnici**

(57) Invenția se referă la sisteme de distribuire a gazelor, în special la subansambluri de alimentare cu gaz pentru consumatori casnici, și poate fi utilizată în clădiri industriale și civile.

Subansamblul, conform invenției, conține un dulap (1), în interiorul căruia sunt montate două contururi identice de alimentare cu gaz, unul de bază A și altul de avarie B. Fiecare contur este compus dintr-o conductă de alimentare (6), la care este racordat printr-un filet un robinet (7), la capătul opus al căruia este racordat printr-un filet un filtru de gaz (8), care este dotat la intrare și ieșire cu manometre de presiune (9), montate pe el prin intermediul unor robinete intermediare (10), totodată capătul opus al filtrului de gaz (8) este unit prin intermediul unui racord olandez (12) cu un reglator de presiune (11), partea opusă a căruia este unită printr-un racord olandez (12) și o mufă de 90° (14) cu o conductă intermediară de tip T (13), pe care este montat printr-un robinet intermediar (10) un manometru de presiune (9), iar capătul

opus al conductei intermediare de tip T (13) este unit printr-un robinet (7) cu o conductă de evacuare (15).

Revendicări: 1

Figuri: 5

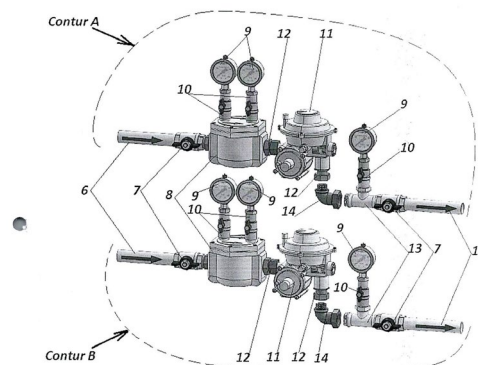

(11) **1856** (13) Y

(51) **Int. Cl.: G06V 40/16** (2022.01)

(21) s 2024 0075

(22) 2022.04.27

(31) 2021/007467

(32) 2021.05.02

(33) TR

(85) 2023.03.10

(86) PCT/TR2022/050387, 2022.04.27

(87) WO 2022/235242 A1, 2022.11.10

(71)(73) SÜLEYMAN DEMİREL ÜNİVERSİTESİ, TR

(72) ÖZTÜRK Muhammed Maruf, TR

(74) ŞCERBANIUC Sergiu

(54) **Sistem de detectare și avertizare a poziției sănătoase a capului utilizatorului de calculator**

(57) Invenția se referă la un sistem, care asigură o detectare instantanee a unghiurilor pozițiilor capului utilizatorilor de calculator în raport cu ecranul și care face o avertizare în pozițiile greșite.

Sistemul, conform invenției, include o cameră (2), destinată înregistrării imaginii feței utilizatorului de calculator în fiecare secundă și executată cu posibilitatea realizării imaginilor cu o rezoluție suficient compatibilă cu operațiunile de procesare a imaginii, un card (4), care constă dintr-o placă de circuit programabilă, un microcontroler cu software și seturi de pini de intrare/ieșire și care este executat cu posibilitatea transferării imaginilor înregistrate ale feței pe discul unui calculator (1), executat cu posibilitatea avertizării utilizatorului în cazul poziției nesănătoase a capului acestuia prin

intermediul unei pictograme de avertizare, afișate pe ecranul calculatorului (1).

Revendicări: 1  
Figuri: 4

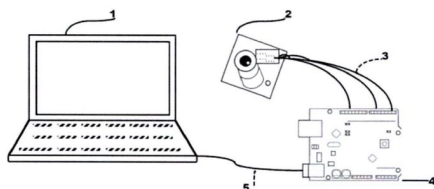

- (11) **1857** (13) Y
- (51) **Int. Cl.: G09B 23/16** (2006.01)  
**F25B 29/00** (2006.01)  
**F25B 30/00** (2006.01)  
**G09B 23/06** (2006.01)
- (21) s 2024 0082
- (22) 2024.08.29
- (71)(73) INSTITUȚIA PUBLICĂ UNIVERSITATEA TEHNICĂ A MOLDOVEI, MD
- (72) ȘIT Mihail, MD; JURAVLIOV Anatolii, MD; LUPU Mihail, MD; BÎCOVA Elena, MD; ANISIMOV Vladimir, MD; COLESNIC Igor, MD
- (54) **Dispozitiv pentru demonstrarea identificării operative dintr-un grup de pompe de căldură a uneia cu cei mai buni parametri**
- (57) Invenția se referă la domeniul instruirii, și anume, la mijloacele vizuale cu scop de instruire, și poate fi utilizată în universități și colegii, precum și în instituțiile de cercetare științifică pentru studii experimentale.  
Dispozitivul, conform invenției, include o cameră (1) izolată termic, în care sunt plasate un grup de rezervoare (2...7) cu apă, cantitatea de apă și temperatura acestora în toate rezervoarele fiind aceleași, și un grup de pompe de căldură, numărul cărora este egal cu numărul rezervoarelor (2...7) și care sunt aranjate alternativ cu rezervoarele (2...7) într-un cerc. Fiecare pompă de căldură este dotată cu câte un radiator receptor de căldură (8, 13, 18, 23, 28 și 33), o conductă pentru deplasarea directă a lichidului termic (9, 14, 19, 24, 29 și 34), un radiator de eliberare de căldură (11, 16, 21, 26, 31 și 36) și o conductă pentru deplasarea inversă a lichidului termic (12, 17, 22, 27, 32 și 37), unite într-un circuit, iar fiecare conductă pentru deplasarea directă a lichidului termic (9, 14, 19, 24, 29 și 34) este dotată cu câte un bloc de asigurare a deplasării lichidului termic (10, 15, 20, 25, 30 și 35).

Blocurile (10, 15, 20, 25, 30 și 35) sunt executate cu posibilitatea funcționării pompelor de căldură simultan și aceeași perioadă de timp. În fiecare rezervor (2...7) sunt situate câte un radiator receptor de căldură (8, 13, 18, 23, 28 și 33) al unei pompe de căldură, un radiator de eliberare de căldură (11, 16, 21, 26, 31 și 36) al pompei de căldură precedente și un termometru (38...43). Blocurile (10, 15, 20, 25, 30 și 35) conțin câte o pompă și un motor electric.

Revendicări: 2  
Figuri: 1

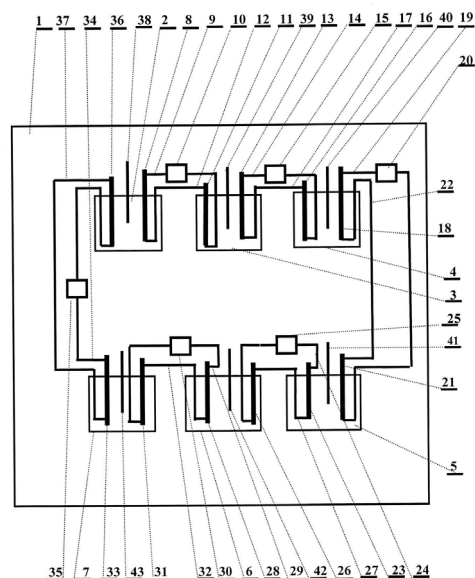

- (11) **1858** (13) Y
- (51) **Int. Cl.: G09B 23/16** (2006.01)  
**F25B 29/00** (2006.01)  
**F25B 30/00** (2006.01)  
**G09B 23/06** (2006.01)
- (21) s 2024 0083
- (22) 2024.08.29
- (71)(73) INSTITUȚIA PUBLICĂ UNIVERSITATEA TEHNICĂ A MOLDOVEI, MD
- (72) ȘIT Mihail, MD; JURAVLIOV Anatolii, MD; LUPU Mihail, MD; BÎCOVA Elena, MD; ANISIMOV Vladimir, MD; COLESNIC Igor, MD
- (54) **Dispozitiv pentru demonstrarea diferenței în eficiență dintre două pompe de căldură**
- (57) Invenția se referă la domeniul instruirii, și anume, la mijloacele vizuale cu scop de instruire, și poate fi utilizată în universități și colegii, precum și în instituțiile de cercetare științifică pentru studii experimentale.

Dispozitivul, conform invenției, include un panou (1), pe care sunt amplasate trei rezervoare (2, 3 și 4) de apă, fiecare fiind dotat cu câte un termometru (9, 10 și 11), și două pompe de căldură, fiecare fiind dotată cu câte un radiator receptor de căldură (7 și 8), o conductă pentru deplasarea directă a lichidului termic (12 și 15), un radiator de eliberare de căldură (5 și 6) și o conductă pentru deplasarea inversă a lichidului termic (13 și 16), unite într-un circuit. Fiecare conductă pentru deplasarea directă a lichidului termic (12 și 15) este dotată cu câte un bloc de asigurare a deplasării lichidului termic (14 și 17). Două rezervoare (2 și 3) sunt executate identice, iar cel de-al treilea rezervor (4) este dotat cu un încălzitor (18). În fiecare dintre rezervoarele (2 și 3) identice este situat câte un radiator de eliberare de căldură (5 și 6) al uneia dintre pompele de căldură, iar în cel de-al treilea rezervor (4) sunt situate radiatoarele receptoare de căldură (7 și 8) ale ambelor pompe de căldură. Rezervoarele (2, 3 și 4) și conductele

pentru deplasarea lichidului termic (12, 13, 15 și 16) sunt izolate termic. Blocurile (14 și 17) conțin câte o pompă și un motor electric.

Revendicări: 2

Figuri: 1

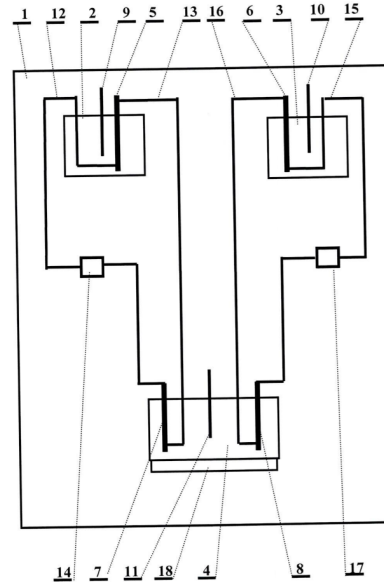

## **FG9A Publicarea brevetelor europene validate în Republica Moldova / Publication of European patents validated in the Republic of Moldova**

**B**revetul european validat conferă aceleași drepturi ca și cele conferite de un brevet, în conformitate cu Legea nr. 50/2008 privind protecția invențiilor, de la data publicării de către OEB a mențiunii privind acordarea brevetului. La data publicării în BOPI a datelor bibliografice privind brevetele europene validate în Republica Moldova, AGEPI pune la dispoziția publicului, în format electronic, pe pagina <http://db.agepi.md/inventions/Search.aspx>, descrierea, revendicările, rezumatul și, după caz, desenele, așa cum au fost depuse aceste documente, precum și traducerea fasciculului de brevet european validat în Republica Moldova.

**T**he validated European patent shall confer as from the date of publication of the mention of the grant of the patent by the EPO the same rights as would be conferred by a patent in accordance with the Law No 50/2008 on the Protection of Inventions. AGEPI shall, on the date of publication in BOPI of the bibliographic data on European patents validated in the Republic of Moldova, make available to the public, in electronic format, on the page <http://db.agepi.md/inventions/Search.aspx>, the description, the claims, the abstract and, where appropriate, the drawings, as these documents were filed, and the translation of the specification of a European patent validated in the Republic of Moldova.

- (11) **MD/EP 3226841 (13) T2**  
 (51) **Int.Cl.:** **A61K 31/4184** (2006.01.01)  
**A61P 35/00** (2006.01.01)  
**A61K 9/14** (2006.01.01)  
**A61K 9/20** (2006.01.01)
- (21) e 2017 0152  
 (96) 15817641.2, 2015.12.03  
 (97) 3226841, 2017.10.11  
 (80) EPB nr. 41/2024, 2024.10.09  
 (87) WO 2016/090098, 2016.06.09  
 (31) 14196594  
 (32) 2014.12.05  
 (33) EP
- (71)(73) ARAGON PHARMACEUTICALS, INC., US  
 (72) HESTER Dennis Martin, US; VAUGHN Jason Michael, US  
 (74) GLAZACEVA Galina  
 (54) **Compoziții anticancerigene**  
 (57) Prezenta invenție se referă la formulele farmaceutice ale ARN-509, care pot fi administrate unui mamifer, în special unui om care suferă de o boală sau o afecțiune legată de receptorul de androgen (AR), în special cancer, mai ales cancer de prostată, incluzând, fără limitare, cancer de prostată rezistent la castrare, cancer de prostată metastatic rezistent la castrare, cancer de prostată metastatic rezistent la castrare la pacienți la care nu s-a administrat chimioterapie, cancer de prostată recidivant biochimic sensibil la hormoni sau cancer de prostată cu risc ridicat, nemetastatic, rezistent la castrare. Într-o formă de realizare, aceste formule cuprind o dispersie solidă de ARN-509 și HPMCAS. Într-o formă de realizare, dispersia solidă a ARN-509 și HPMCAS se obține, și în special este obținută, prin extrudarea prin topire a unui amestec care cuprinde ARN-509 și HPMCAS și opțional mărunțirea ulterioară a amestecului extrudat prin topire menționat mai sus. Într-o formă de realizare, dispersia solidă a ARN-509 și HPMCAS se obține, în special, se obține, prin pulverizarea uscată a unui amestec care cuprinde ARN-509 și HPMCAS într-un solvent adecvat.

Revendicări: 28

Figuri: 3

- (11) **MD/EP 3784664 (13) T2**  
 (51) **Int.Cl.:** **C07D 401/14** (2006.01.01)  
**C07D 405/14** (2006.01.01)  
**C07D 487/04** (2006.01.01)  
**C07D 498/04** (2006.01.01)  
**A61P 35/00** (2006.01.01)
- (21) e 2021 0192  
 (96) 19727502.7, 2019.04.22  
 (97) 3784664, 2021.03.03  
 (80) EPB nr. 08/2025, 2025.02.19  
 (87) WO 2019/207463, 2019.10.31  
 (31) 201862663096P; 201862750454P;  
 201962826609P  
 (32) 2018.04.26; 2018.10.25; 2019.03.29  
 (33) US; US; US
- (71)(73) PFIZER INC., US  
 (72) CHEN Ping, US; CHO-SCHULTZ Sujin, US; DEAL Judith Gail, US; GALLEGO Gary Michael, US; JALAIIE Mehran, US; KANIA Robert Steven, US; NAIR Sajiv Krishnan, US; NINKOVIC Sacha, US; ORR Suvi Tuula Marjukka, US; PALMER Cynthia Louise, US  
 (74) JENICICOVSCAIA Galina  
 (54) **Derivați de 2-amino-piridină sau de 2-amino-pirimidină utilizați ca inhibitori de kinaze dependente de ciclone**  
 (57) Prezenta invenție se referă la compuși cu formula (I)

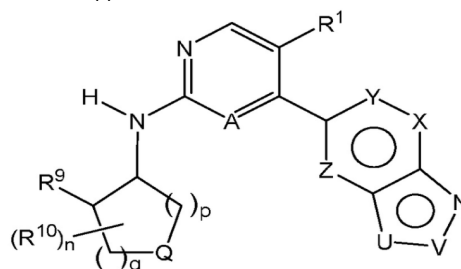

sau la o sare farmaceutic acceptabilă a acestora, în care grupele R R1- R23, A, Q, U, V, W, X, Y, Z, n, p și q au semnificațiile definite aici, la compoziții farmaceutice, care conțin astfel de compuși și săruri, și la metode de utilizare a acestor compuși, săruri și compoziții pentru tratamentul creșterii anormale a celulelor, inclusiv al cancerului la un subiect.

Revendicări: 22

Secvențe: 1

- (11) **MD/EP 3823664 (13) T2**
- (51) **Int.Cl.:** **A61K 39/00** (2006.01.01)  
**A61P 35/02** (2006.01.01)  
**C07K 16/28** (2006.01.01)
- (21) e 2021 0483
- (96) 19749096.4, 2019.07.18
- (97) 3823664, 2021.05.26
- (80) EPB nr. 02/2025, 2025.01.08
- (87) WO 2020/018820, 2020.01.23
- (31) 201862700596P; 201862750968P;  
201962793645P
- (32) 2018.07.19; 2018.10.26; 2019.01.17
- (33) US; US; US
- (71)(73) REGENERON PHARMACEUTICALS, INC.,  
US
- (72) SMITH Eric, US; OLSON Kara, US; DEL-  
FINO Frank, US; DILILLO David, US;  
KIRSHNER Jessica, US; SINESHCHE-  
KOVA Olga, US; ZHANG Qian, US
- (74) JENICICOVSCAIA Galina
- (54) **Anticorpi anti-BCMA x anti-CD3 bispeci-  
fici și utilizările acestora**
- (57) Antigenul de maturare a celulelor B (BCMA)  
este exprimat pe celulele plasmatice maligne.  
Prezenta invenție se referă la noi anti-  
corpi bispecifici (bsAbs), care se leagă atât  
de BCMA, cât și de CD3 și activează celu-  
lele T prin complexul CD3 în prezența celu-  
lelor tumorale, care exprimă BCMA. În  
anumite variante de realizare, moleculele  
bispecifice de legare de antigen, conform  
prezentei invenții, sunt capabile să inhibe  
creșterea tumorilor, care exprimă BCMA.  
Moleculele bispecifice de legare la antigen,  
conform prezentei invenții, sunt utile pentru  
tratamentul bolilor și tulburărilor, în care  
este dezirabil și/sau este benefic din punct  
de vedere terapeutic un răspuns imun cres-  
cut sau indus, care vizează BCMA. De  
exemplu, anticorpii bispecifici, conform pre-  
zentei invenții, sunt utili pentru tratamentul  
diferitelor tipuri de cancer, inclusiv al mie-  
lomului multiplu.

Revendicări: 18  
Figuri: 7

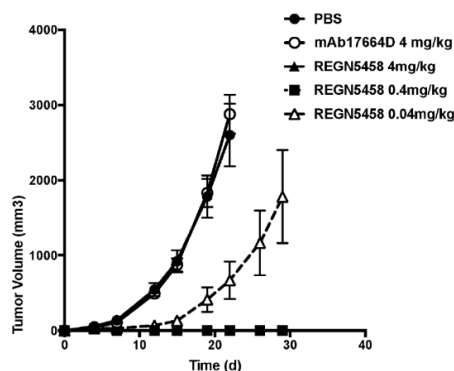
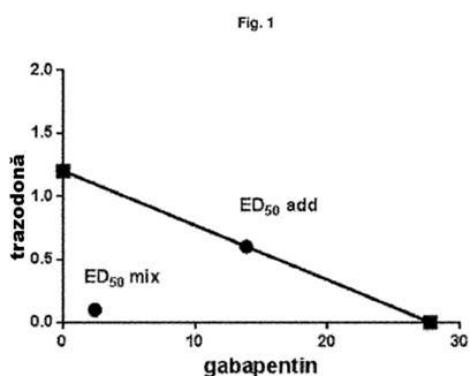

Figure 1

- 
- (11) **MD/EP 3881845 (13) T2**
  - (51) **Int.Cl.:** **A61K 31/496** (2006.01.01)  
**A61P 25/02** (2006.01.01)  
**A61P 25/04** (2006.01.01)  
**A61K 45/06** (2006.01.01)  
**A61K 31/195** (2006.01.01)  
**A61P 29/00** (2006.01.01)  
**A61P 25/00** (2006.01.01)
  - (21) e 2022 0430
  - (96) 21158825.6, 2016.10.17
  - (97) 3881845, 2021.09.22
  - (80) EPB nr. 03/2025, 2025.01.15
  - (31) 15191024
  - (32) 2015.10.22
  - (33) EP
  - (71)(73) AZIENDE CHIMICHE RIUNITE ANGELINI  
FRANCESCO A.C.R.A.F. S.P.A., IT
  - (72) GARRONE Beatrice, IT; DURANDO Lucia,  
IT; CALISTI Fabrizio, IT
  - (74) SOCOLOVA Olga
  - (54) **Combinăție de trazodonă și gabapentin  
pentru tratamentul durerii**
  - (57) Prezenta invenție se referă la o compoziție  
farmaceutică care cuprinde o combinație de  
trazodonă sau o sare a acesteia și ga-  
bapentin sau o sare sau un precursor al  
acesteia, combinația respectivă având un  
efect sinergic în tratamentul durerii.

Revendicări: 9  
Figuri: 4

(54) **Nebulizatoare**

(57) Prezenta invenție se referă la un dispozitiv inhalator cu ceață (200) pentru generarea ceții pentru inhalare de către utilizator. Dispozitivul include un dispozitiv generator de ceață (201) și un dispozitiv de acționare (202). Dispozitivul de acționare (202) este configurat pentru a acționa dispozitivul generator de ceață (201) la o frecvență optimă pentru a maximiza eficiența generării ceții de către dispozitivul generator de ceață (201).

Revendicări: 14

Figuri: 45

(11) **MD/EP 4364853 (13) T2**

(51) **Int.Cl.:** **A24F 40/44** (2020.01.01)  
**A24F 40/05** (2020.01.01)  
**A24B 15/167** (2020.01.01)  
**A61M 11/00** (2006.01.01)  
**A61M 15/06** (2006.01.01)  
**B05B 17/06** (2006.01.01)  
**B05B 17/00** (2006.01.01)  
**A24F 40/10** (2020.01.01)

(21) e 2024 1026

(96) 24153018.7, 2020.12.15

(97) 4364853, 2024.05.08

(80) EPB nr. 07/2025, 2025.02.12

(31) PCT/IB2019/060808; PCT/IB2019/060810;  
PCT/IB2019/060811; PCT/IB2019/060812;  
20168245; 20168231; 20168938

(32) 2019.12.15; 2019.12.15; 2019.12.15;  
2019.12.15; 2020.04.06; 2020.04.06;  
2020.04.09

(33) WO; WO; WO; WO; EP; EP; EP

(71)(73) SHAHEEN INNOVATIONS HOLDING LIMITED, AE

(72) ALSHAIBA SALEH GHANNAM AL-MAZROUEI Mohammed, AE; MACHOVEC Jeff, AE; LAMOUREUX Clement, AE; , \*\*

(74) JENICICOVSCAIA Galina

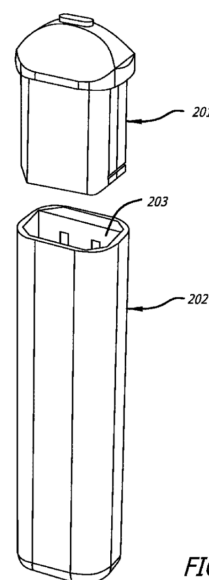

FIG.10

## FG4A Lista brevetelor de invenție eliberate

Se publică următoarele date: numărul curent, codul țării conform normei ST.3 OMPI, numărul brevetului, codul tipului de document conform normei ST.16 OMPI, indicii de clasificare conform CIB, numărul depozitului, data depozitului, numărul BOPI în care a fost publicată mențiunea privind acordarea brevetului

Nr. crt.	Cod ST. 3 OMPI	(11) Nr. brevet	(13) Cod ST. 16 OMPI	(51) Indici de clasificare	(21) Nr. depozit	(22) Data depozit	(45) Nr. BOPI
1	MD	4906	B1	<b>C02F 9/00</b> (2023.01) <b>C02F 9/20</b> (2023.01)	a 2023 0011	2023.05.19	11/2024
2	US	4907	B1	<b>C07D 401/04</b> (2006.01) <b>A01N 43/56</b> (2006.01)	a 2021 0006	2019.07.12	11/2024

## FG9Y Lista brevetelor de invenție de scurtă durată eliberate

Se publică următoarele date: numărul curent, codul țării conform normei ST.3 OMPI, numărul brevetului, codul tipului de document conform normei ST.16 OMPI, indicii de clasificare conform CIB, numărul depozitului, data depozitului, numărul BOPI în care a fost publicată mențiunea privind acordarea brevetului

Nr. crt.	Cod ST. 3 OMPI	(11) Nr. brevet	(13) Cod ST. 16 OMPI	(51) Indici de clasificare	(21) Nr. depozit	(22) Data depozit	(45) Nr. BOPI
1	MD	1793	Z	<b>A23K 20/163</b> (2016.01) <b>A23K 50/90</b> (2016.01) <b>A23L 33/125</b> (2016.01) <b>C07H 7/033</b> (2006.01)	s 2023 0086	2023.10.31	11/2024
2	MD	1794	Z	<b>A23K 20/163</b> (2016.01) <b>A23K 50/90</b> (2016.01) <b>A23L 33/125</b> (2016.01) <b>C07H 7/033</b> (2006.01) <b>C07C 215/40</b> (2006.01)	s 2023 0094	2023.11.23	11/2024
3	MD	1795	Z	<b>A23L 13/40</b> (2016.01) <b>A23L 13/60</b> (2016.01) <b>A23L 33/10</b> (2016.01)	s 2024 0020	2024.03.01	11/2024
4	MD	1796	Z	<b>A61B 10/00</b> (2006.01) <b>G01N 33/48</b> (2006.01)	s 2024 0023	2024.03.14	11/2024
5	MD	1797	Z	<b>A61K 36/00</b> (2006.01) <b>A61K 38/56</b> (2006.01) <b>A61K 47/08</b> (2006.01) <b>A61K 47/18</b> (2006.01)	s 2024 0041	2024.04.18	11/2024
6	MD	1798	Z	<b>A61K 47/08</b> (2006.01) <b>A61K 31/355</b> (2006.01) <b>A61K 31/375</b> (2006.01) <b>A61K 47/44</b> (2006.01) <b>A61K 47/20</b> (2006.01)	s 2024 0042	2024.04.18	11/2024
7	MD	1799	Z	<b>C10B 53/07</b> (2006.01)	s 2023 0105	2023.12.29	11/2024
8	MD	1800	Z	<b>F16H 1/28</b> (2006.01) <b>F16H 1/32</b> (2006.01)	s 2023 0089	2023.11.03	11/2024
9	MD	1801	Z	<b>G01N 3/56</b> (2006.01) <b>G01M 13/02</b> (2006.01)	s 2023 0014	2023.02.20	11/2024

## II

# Soiuri de plante / Plant varieties

**P**rotecția juridică a soiurilor de plante în Republica Moldova se asigură în temeiul Legii nr. 39/2008 privind protecția soiurilor de plante.

În conformitate cu această Lege, brevetele pentru soi de plantă sunt eliberate de AGEPI și certifică prioritatea și paternitatea amelioratorului și dreptul exclusiv al titularului de brevet asupra soiului.

Un soi este brevetabil dacă este nou, distinct, omogen și stabil și este desemnat printr-o denumire conformă cu prevederile Legii.

Cererea de brevet pentru soi de plantă se depune la AGEPI de către orice persoană care, conform art. 11 și 12 din Lege, dispune de dreptul de a solicita brevet, personal sau prin reprezentant și trebuie să îndeplinească cerințele prevăzute la art. 33 din Lege.

În prezenta Secțiune se publică date privind cererile de brevet pentru soi de plantă depuse, brevetele pentru soi de plantă acordate și brevetele pentru soi de plantă eliberate conform procedurii naționale.

**L**egal protection of plant varieties in the Republic of Moldova shall be afforded on the bases of Law No 39/2008 on the Protection of Plant Varieties.

In accordance with this Law, variety patents shall be granted by AGEPI and shall certify the priority of the variety, the authorship of the breeder and the exclusive right of the patent owner in the variety. The plant variety shall be patentable where it is new, distinct, uniform and stable and shall be designated by a denomination in accordance with the provisions of the Law.

The variety patent application shall be filed with the AGEPI by any person who, according to Art. 11 and 12 of the Law, is entitled to apply for a patent, in person or through a representative, and shall fulfill the requirements specified in Art. 33 of the Law.

Data concerning the filed plant variety applications, granted plant variety patents and plant variety patents issued according to the national procedure shall be published in this Section.

**CODURILE OMPI PENTRU CODIFICAREA TITLURILOR INFORMAȚIILOR  
REFERITOARE LA SOIURILE DE PLANTE PUBLICATE ÎN BULETINUL OFICIAL  
DE PROPRIETATE INTELECTUALĂ CONFORM NORMEI ST. 17**

**WIPO CODES ON CODING OF HEADINGS OF ANNOUNCEMENTS CONCERNING  
PLANT VARIETIES MADE IN THE OFFICIAL BULLETIN  
OF INTELLECTUAL AL PROPERTY IN ACCORDANCE WITH THE STANDARD ST. 17**

- BZ9E** Cereri de brevet pentru soi de plantă publicate  
Published plant variety patent applications
- BA9E** Denumirile soiurilor  
Variety denominations
- FF9E** Brevete pentru soi de plantă acordate  
Granted plant variety patents
- FF9E** Lista brevetelor pentru soi de plantă acordate, aranjate în ordinea numerelor de brevete (anual)  
Numerical index of granted plant variety patents (yearly)
- FG9E** Brevete pentru soi de plantă eliberate  
Issued plant variety patents
- FA9E** Lista cererilor de brevet pentru soi de plantă retrase  
List of withdrawn plant variety patent applications
- FC9E** Lista cererilor de brevet pentru soi de plantă respinse  
List of rejected plant variety patent applications
- MC9E** Lista cererilor de brevet pentru soi de plantă anulate  
List of nullited plant variety patent applications
- MM9E** Lista brevetelor pentru soi de plantă a căror valabilitate a încetat  
List of invalid plant variety patents
- HF9E** Lista brevetelor pentru soi de plantă revalidate  
List of revalidated plant variety patents

## FG9E Brevete pentru soi de plantă eliberate

Se publică următoarele date: numărul curent, numărul de depozit, data de depozit, numele titularului, numele amelioratorului, denumirea comună (taxonul botanic), denumirea soiului, numărul de brevet, data acordării brevetului

Nr. crt.	Nr. depozit/ Data depozit	a. Titularul b. Amelioratorul	Denumirea comună (Taxonul botanic)	Denumirea soiului	Numărul de brevet/ Data acordării
1	2	3	4	5	6
1	v 2022 0012 / 2022.04.13	a. INSTITUȚIA PUBLICĂ UNIVERSITATEA DE STAT DIN MOLDOVA, MD  b. MAKOVEI Milania, MD; LUPAȘCU Galina, MD; GANEĂ Anatol, MD	TOMATE ( <i>Solanum lycopersicum</i> L.)	INGSTAR	453 / 2025.03.31
2	v 2022 0010 / 2022.04.05	a. INSTITUȚIA PUBLICĂ UNIVERSITATEA DE STAT DIN MOLDOVA, MD  b. BUDAC Alexandr, MD; RUDACOVA Angela, MD	SOIA ( <i>Glycine max</i> (L.) Merr.)	GENAP 54	454 / 2025.03.31
3	v 2022 0011 / 2022.04.13	a. INSTITUȚIA PUBLICĂ UNIVERSITATEA DE STAT DIN MOLDOVA, MD  b. MAKOVEI Milania, MD; LUPAȘCU Galina, MD; GANEĂ Anatol, MD	TOMATE ( <i>Solanum lycopersicum</i> L.)	ROZAMAK	455 / 2025.03.31
4	v 2022 0013 / 2022.05.05	a. INSTITUȚIA PUBLICĂ UNIVERSITATEA DE STAT DIN MOLDOVA, MD  b. ȚÎȚEI Victor, MD; TELEUȚĂ Alexandru, MD	GALEGA ORIENTALĂ ( <i>Galega orientalis</i> Lam.)	SOFIA	456 / 2025.03.31
5	v 2022 0018 / 2022.07.20	a. INSTITUȚIA PUBLICĂ UNIVERSITATEA DE STAT DIN MOLDOVA, MD  b. MELNIC Victor, MD; PELEAH Elena, MD	MENTĂ VERTICILATĂ ( <i>Mentha x verticillata</i> L.)	ELENA-2021	457 / 2025.03.31
6	v 2021 0008 / 2021.02.26	a. INSTITUȚIA PUBLICĂ UNIVERSITATEA DE STAT DIN MOLDOVA, MD  b. MELNIC Victor, MD; PELEAH Elena, MD	SIMINOC ITALIAN ( <i>Helichrysum italicum</i> (Rhot) Gussone)	AURIU 21	458 / 2025.03.31
7	v 2022 0017 / 2022.06.20	a. INSTITUȚIA PUBLICĂ UNIVERSITATEA DE STAT DIN MOLDOVA, MD  b. CHISNICEAN Lilia, MD; JELEZNEAC Tamara, MD; VORNICU Zinaida, MD; BARANOVA Natalia, MD	BUSUIOC COMUN ( <i>Ocimum basilicum</i> L.)	PICANT DE GRĂDINĂ	459 / 2025.03.31
8	v 2022 0004 / 2022.03.04	a. INSTITUȚIA PUBLICĂ UNIVERSITATEA DE STAT DIN MOLDOVA, MD  b. MIHNEA Nadejda, MD; LUPAȘCU Galina, MD; CLIMĂUȚAN Diana, MD; ROȘCA Cristian, MD; CRISTEA Nicolae, MD	TOMATE ( <i>Solanum lycopersicum</i> L.)	DARGEN	460 / 2025.03.31
9	v 2022 0003 / 2022.03.04	a. INSTITUȚIA PUBLICĂ UNIVERSITATEA DE STAT DIN MOLDOVA, MD  b. MIHNEA Nadejda, MD; LUPAȘCU Galina, MD; CLIMĂUȚAN Diana, MD; ROȘCA Cristian, MD; CRISTEA Nicolae, MD	TOMATE ( <i>Solanum lycopersicum</i> L.)	DORINȚA	461 / 2025.03.31

# III

## Mărci / Trademarks

**P**rotecția juridică a mărcilor în Republica Moldova se asigură în temeiul înregistrării lor la AGEPI în modul stabilit de Legea nr. 38/2008 privind protecția mărcilor. În conformitate cu Legea, marca se autentifică prin certificatul de înregistrare eliberat de AGEPI. Certificatul de înregistrare confirmă prioritatea mărcii și dreptul exclusiv al titularului asupra mărcii pentru produsele și serviciile indicate în certificat.

În prezenta Secțiune se publică datele privind cererile de înregistrare, datele privind mărcile înregistrate în baza cererilor acceptate parțial, mărcile înregistrate și mărcile reînnoite prin procedura națională. Mărcile înregistrate conform Aranjamentului de la Madrid privind înregistrarea internațională a mărcilor și Protocolului referitor la Aranjamentul de la Madrid la care Republica Moldova este parte se publică în limbile franceză, engleză și spaniolă în Buletinul OMPI de Mărci Internaționale ("Gazette OMPI des marques internationales / WIPO Gazette of International Marks / Gaceta de la OMPI de Marcas Internacionales"). Buletinul include toate datele referitoare la înregistrările internaționale noi, la reînnoiri, la desemnări posterioare, precum și la modificări și alte acțiuni ce se referă la înregistrările internaționale. Buletinul este disponibil accesului public pe site-ul OMPI, pe adresele <https://www3.wipo.int/madrid/monitor/en/#gazette>, <https://www3.wipo.int/madrid/monitor/fr/#gazette> sau <https://www3.wipo.int/madrid/monitor/es/#gazette>.

**L**egal protection of trademarks in the Republic of Moldova shall be afforded on the basis of registration with the AGEPI, as established by Law No 38/2008 on the Protection of Trademarks. According to this Law the trademark is certified by a registration certificate issued by AGEPI. The registration certificate shall attest the priority date of the trademark and the exclusive right of the owner in the trademark for the goods and services entered in the certificate.

Data on filed trademark applications, data on trademarks registered on the basis of partially accepted applications, registered trademarks and trademarks renewed under the national procedure shall be published in this Section.

Trademarks registered under the Madrid Agreement and the Protocol Concerning the International Registration of Marks to which the Republic of Moldova is a party shall be published in French, English and Spanish in the Gazette OMPI des marques internationales / WIPO Gazette of International Marks / Gaceta de la OMPI de Marcas Internacionales. The Gazette includes all relevant data on new international registrations, renewals, subsequent designations as well as amendments and other entries referred to the international registrations. The Gazette is available for public on the WIPO site at <https://www3.wipo.int/madrid/monitor/en/#gazette>, <https://www3.wipo.int/madrid/monitor/fr/#gazette> or <https://www3.wipo.int/madrid/monitor/es/#gazette>.

**CODURILE INID PENTRU IDENTIFICAREA DATELOR BIBLIOGRAFICE  
REFERITOARE LA MĂRCI, CONFORM NORMEI ST. 60 OMPI  
LIST OF INID CODES CONCERNING BIBLIOGRAPHIC DATA  
RELATING TO MARKS, ACCORDING TO WIPO STANDARD ST. 60**

- (100)** Date privind înregistrarea/reînnoirea  
Data concerning the registration/renewal
- Numărul de ordine  
Serial number
- (111)** Numărul de ordine al înregistrării  
Serial number of the registration
- (116)** Numărul de ordine al reînnoirii, dacă este diferit de numărul de ordine al înregistrării inițiale  
Serial number of the renewal where different from initial registration number
- Data înregistrării/reînnoirii  
Date of the registration/renewal
- (151)** Data înregistrării  
Date of the registration
- (156)** Data reînnoirii  
Date of the renewal
- Numere de înregistrare conexe  
Related registration numbers
- (181)** Data prevăzută de expirare a înregistrării  
Expected expiration date of the registration
- (186)** Data prevăzută de expirare a reînnoirii  
Expected expiration date of the renewal
- (200)** Date referitoare la cerere  
Data concerning the application
- (210)** Numărul de depozit al cererii  
Serial number of the application
- (220)** Data de depozit a cererii  
Date of filing of the application
- (230)** Data referitoare la expoziție  
Data concerning exhibitions
- (300)** Date referitoare la prioritate conform Convenției de la Paris, și alte date referitoare la vechimea sau la înregistrarea mărcii în țara de origine  
Data relating to priority under the Paris Convention and other data relating to seniority or to the registration of the mark in the country of origin
- (310)** Numărul de depozit al cererii inițiale  
Serial number assigned to the first application
- (320)** Data de depozit a cererii inițiale  
Date of filing of the first application
- (330)** Codul conform normei ST.3 a OMPI, care permite identificarea oficiului național sau regional la care a fost depusă cererea inițială sau organizația la care a fost depusă cererea inițială  
WIPO Standard ST.3 code, identifying the national or regional Office where the first application was made or the organization where the first application was made
- (400)** Data la care anumite informații sunt făcute accesibile publicului  
Date(s) of making information available to the public
- (441)** Data la care informațiile privind cererea neexaminată au fost făcute accesibile publicului  
Date of making information available to the public regarding the non-examined application
- (442)** Data la care informațiile privind cererea examinată au fost făcute accesibile publicului  
Date of making information available to the public regarding the examined application
- (450)** Data la care informațiile privind înregistrarea au fost făcute accesibile publicului  
Date of making information available to the public regarding the registration

- (500)** Informații diverse  
Various information
- Clasificarea produselor și/sau serviciilor  
Classification, goods and/or services
  - (511)** Clasificarea internațională a produselor și serviciilor, în scopul înregistrării mărcilor (Clasificarea de la Nisa) și/sau lista produselor și/sau serviciilor clasificate conform acestei clasificări  
The International Classification of Goods and Services for the Purposes of the Registration of Marks (Nice Classification) and/or list of goods and/or services classified according thereto
  - Indicații referitoare la folosirea mărcii  
Indications regarding the use of the mark
  - (526)** Elementele mărcii asupra cărora nu se extinde dreptul exclusiv  
Disclaimer
  - Descrierea elementelor figurative ale mărcii  
Description of the figurative elements of the mark
  - (531)** Conform Clasificării internaționale a elementelor figurative ale mărcilor (Clasificarea de la Viena)  
According to the International Classification of the Figurative Elements of Marks (Vienna Classification)
  - (540)** Reproducerea mărcii  
Reproduction of the mark
  - (551)** Indicarea faptului că marca este o marcă colectivă, o marcă de certificare sau o marcă de garanție  
Indication to the effect that the mark is a collective mark, a certification mark or a guarantee mark
  - (554)** Marca tridimensională  
Three-dimensional mark
  - (580)** Data înscrierii oricărui tip de tranzacție privind cererile de înregistrare sau înregistrările (de exemplu: modificare de titular, modificare de nume sau adresă, renunțare, expirare a protecției)  
Date of recording of any kind of transaction in respect of applications or registrations (e.g., change in ownership, change in name or address, renunciation, termination of protection)
  - (591)** Informații privind culorile revendicate  
Information concerning colors claimed
- (600)** Referințe la alte depozite și înregistrări de marcă înrudite din punct de vedere juridic  
References to other legally related application(s) and registration(s)
- (641)** Numărul și data altor cereri înrudite din punct de vedere juridic  
Number(s) and date(s) of other legally related applications
  - (646)** Numărul și data altor înregistrărilor înrudite din punct de vedere juridic  
Number(s) and date(s) of other legally related registrations
- (700)** Informații privind părțile interesate de o cerere sau de o înregistrare  
Information concerning parties concerned with the application/registration
- (730)** Numele și adresa solicitantului sau titularului înregistrării  
Name and address of the applicant or the holder of the registration
  - Informații privind licențiatul sau licențiații  
Information regarding licensee(s)
  - (791)** Numele și adresa licențiatului  
Name and address of the licensee
- (800)** Anumite date referitoare la înregistrarea internațională a mărcilor conform Aranjamentului de la Madrid, privind înregistrarea internațională a mărcilor și Protocolului referitor la acest Aranjament  
Certain data relating to the international registration of marks under the Madrid Agreement Concerning the International Registration of Marks and the Protocol Relating to that Agreement

## Cereri de înregistrare / Applications for registration

În conformitate cu Legea nr. 38/2008 privind protecția mărcilor, cererea de înregistrare a mărcii se depune la AGEPI de către solicitant, personal sau prin intermediul unui reprezentant.

O cerere trebuie să se refere la o singură marcă și trebuie să conțină documentele prevăzute în art. 30 din Lege.

Orice persoană interesată în termen de 3 luni de la data publicării datelor cu privire la cererea depusă poate prezenta în scris la AGEPI observații motivate privind necesitatea de a refuza înregistrarea mărcii conform art. 7 și/sau să formuleze o opoziție la înregistrarea mărcii pe motiv că înregistrarea acesteia ar trebui refuzată în baza prevederilor art. 8 și/sau, după caz, art. 7 din Lege.

In accordance with the Law No 38/2008 on the Protection of Trademarks, a trademark registration application shall be filed with the AGEPI by the applicant, in person or through a representative.

An application shall relate to one trademark only and shall contain the documents provided for in Art. 30 of the Law.

Within three months of the date of publication of a trademark registration application, any person concerned shall be entitled to submit its comments in writing to the AGEPI, providing justification of the need for refusal of the trademark registration on the basis of Article 7 and/or lodge an opposition against registration of a trademark on the grounds that its registration must be refused on the basis of Article 8 and/or, as appropriate, Article 7 of the Law.

- (210) **054778**  
 (220) 14.02.2025  
 (730) **WHITE GOLD GROUP, LLC, US**  
 12000 Biscayne Blvd, Ste 220, Miami, FL  
 33181, Statele Unite ale Americii  
 (540)

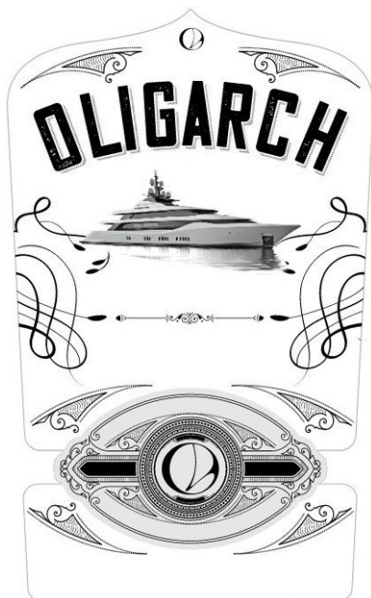

- (511) NCL(12-2025)  
 33 - băuturi alcoolice, cu excepția berii, brandyului și băuturilor alcoolice distilate din cidru de mere și de pere.  
 (531) CFE(9) 18.03.14; 18.03.15; 25.01.17; 25.01.25; 26.01.10; 27.05.09.

- (210) **054849**  
 (220) 24.02.2025  
 (730) **BURLACU Dumitru, MD**  
 MD-3532, Ivancea, Orhei, Republica Moldova  
 (540)

## MILAF

- (511) NCL(12-2025)  
 29 - carne, pește, păsări și vânat; extracte din carne; fructe și legume conservate, congelate, uscate și fierte; jeleurii, dulceturi, compo-

turi; ouă; lapte, brânzeturi, unt, iaurt și alte produse lactate; uleiuri și grăsimi comestibile;

- 30 - cafea, ceai, cacao și înlocuitori ai acestora; orez, paste făinoase și tăiței; tapioca și sago; făină și preparate din cereale; pâine, produse de patiserie și cofetărie; ciocolată; înghețată, șerburi și alte înghețate comestibile; zahăr, miere, sirop de melasă; drojdie, praf de copt; sare, condimente, mirodenii, plante aromatice conservate; oțet, sosuri și alte condimente; gheață (apă înghețată);  
 32 - bere; băuturi nealcoolice; ape minerale și carbogazoase; băuturi din fructe și sucuri de fructe; siropuri și alte preparate pentru fabricarea băuturilor nealcoolice.

- (210) **054904**  
 (220) 07.03.2025  
 (730) **TOMA Dmitri, MD**  
 Str. Costiujeni nr. 5/10a, MD-2011,  
 Codru, Chișinău, Republica Moldova  
 (540)

## Tomax-Vit

- (511) NCL(12-2025)  
 29 - carne, pește, păsări și vânat; extracte din carne; fructe și legume conservate, congelate, uscate și fierte; jeleurii, dulceturi, compoturi; ouă; lapte, brânzeturi, unt, iaurt și alte produse lactate; uleiuri și grăsimi comestibile;  
 32 - bere; băuturi nealcoolice; ape minerale și carbogazoase; băuturi din fructe și sucuri de fructe; siropuri și alte preparate pentru fabricarea băuturilor nealcoolice.

- (210) **054925**  
 (220) 11.03.2025  
 (730) **BUȚA Denis, MD**  
 Str. Trandafirilor nr. 35A, MD-2003,  
 Durlești, Chișinău, Republica Moldova

(540)



(591) Culori revendicate: auriu.

(511) NCL(12-2025)

45 - servicii juridice.

(531) CFE(9) 17.03.01; 17.03.02; 27.05.15; 29.01.02.

(210) **054926**

(220) 11.03.2025

(730) **TERRA BIANCA S.R.L., MD**

MD-4435, Rădeni, Călărași, Republica Moldova

(540)

**YUGI**  
**(YUGHI)**

(511) NCL(12-2025)

29 - carne, pește, păsări și vânat; extracte din carne; fructe și legume conservate, congelate, uscate și fierte; jeleuri, dulcețuri, compoturi; ouă; lapte, brânzeturi, unt, iaurt și alte produse lactate; uleiuri și grăsimi comestibile;

30 - cafea, ceai, cacao și înlocuitori ai acestora; orez, paste făinoase și tăiței; tapioca și sago; făină și preparate din cereale; pâine, produse de patiserie și cofetărie; ciocolată; înghețată, șerbeturi și alte înghețate comestibile; zahăr, miere, sirop de melasă; drojdie, praf de copt; sare, condimente, mirodenii, plante aromatice conservate; oțet, sosuri și alte condimente; gheață (apă înghețată).

(210) **054960**

(220) 17.03.2025

(730) **„SPS CIGARONNE” Limited Liability Company, AM**

24, A. Hovhannisyan, Nor Nork, 0076, Yerevan, Armenia

(540)

**CIGARONNE**

(511) NCL(12-2025)

32 - ape minerale și gazoase; băuturi din fructe și sucuri de fructe; apă carbogazoasă; ape care conțin oxid de litiu; ape (băuturi); apă minerală (băuturi); apă de masă; limonade; băuturi nealcoolice; băuturi nealcoolice din fructe uscate; băuturi nealcoolice pe bază de miere; băuturi cu aloe vera, fără alcool; băuturi răcoritoare; băuturi nealcoolice cu aromă de cafea; băuturi nealcoolice cu aromă de ceai; băuturi nealcoolice cu suc de fructe; băuturi energizante; bere; bere fără alcool; sucuri de fructe;

33 - rachiu; vin; piquette (băutură pe bază de vin); whisky; votcă; vișinată; băuturi alcoolice distilate pe bază de cereale; băuturi alcoolice pre-amestecate, altele decât cele pe bază de bere; băuturi alcoolice, cu excepția berii; băuturi alcoolice care conțin fructe; băuturi spirtoase (băuturi); băuturi distillate.

(210) **054961**

(220) 17.03.2025

(730) **„SPS CIGARONNE” Limited Liability Company, AM**

24, A. Hovhannisyan, Nor Nork, 0076, Yerevan, Armenia

(540)



(526) Elementele mărcii asupra cărora solicitantul declară că renunță la invocarea oricărui drept exclusiv: „A”, cu excepția executării grafice deosebite.

(511) NCL(12-2025)

32 - ape minerale și gazoase; băuturi din fructe și sucuri de fructe; apă carbogazoasă; ape care conțin oxid de litiu; ape (băuturi); apă minerale (băuturi); apă de masă; limonade; băuturi nealcoolice; băuturi nealcoolice din fructe uscate; băuturi nealcoolice pe bază de miere; băuturi cu aloe vera, fără alcool; băuturi răcoritoare; băuturi nealcoolice cu aromă de cafea; băuturi nealcoolice cu aromă de ceai; băuturi nealcoolice cu suc de fructe; băuturi energizante; bere; bere fără alcool; sucuri de fructe;

33 - rachiu; vin; piquette (băutură pe bază de vin); whisky; votcă; vișinată; băuturi alcoolice distilate pe bază de cereale; băuturi alcoolice pre-amestecate, altele decât cele pe bază de bere; băuturi alcoolice, cu excepția berii; băuturi alcoolice care conțin fructe; băuturi spirtoase (băuturi); băuturi distilate.

(531) CFE(9) 27.05.09; 27.05.22.

(210) **054964**

(220) 13.03.2025

(730) **CREATIVE CHANNELS FRAGRANCES L.L.C, AE**

Office No. 1705, owned by His Highness Sheikh Sultan bin Khalifa bin Zayed - The Commercial Center, Dubai, Emiratele Arabe Unite

(540)



(511) NCL(12-2025)

03 - produse de parfumerie; uleiuri eterice; cosmetice; loțiuni capilare; produse pentru curățarea dinților; extracte de flori (parfumerie); preparate odorizante pentru îmbroșarea aerului; ambră (parfumerie).

(531) CFE(9) 05.05.21; 27.05.01.

(210) **054990**

(220) 19.03.2025

(310) UK00004119530

(320) 01.11.2024

(330) GB

(730) **ZHEJIANG GEELY HOLDING GROUP CO., LTD., CN**

1760 Jiangling Road, Binjiang District, Hangzhou, Zhejiang, China

(540)

## 9X

(511) NCL(12-2025)

12 - vehicule electrice; vehicule de locomoție terestră, aeriană, navală și pe calea ferată; cutii de viteze pentru vehicule terestre; mecanisme de propulsie pentru vehicule terestre; automobile electrice; mașini; șasiuri pentru automobile; scutere electrice cu autobalans; bandaje de roți pentru vehicule; frâne pentru vehicule.

(210) **054991**  
 (220) 19.03.2025  
 (730) **TEQUILA SAUZA, S. DE R.L. DE C.V., MX**  
 Francisco Javier Sauza 80, Colonia Centro  
 Tequila, Jalisco 46400, Mexic  
 (540)

## TRES GENERACIONES

(511) NCL(12-2025)  
 33 - băuturi alcoolice (cu excepția berii); băuturi  
 distilate din agavă albastră.

(210) **054992**  
 (220) 19.03.2025  
 (730) **MUNTEAN Ivan, MD**  
 Str. A. Pușkin nr. 15, ap. 14,  
 MD-2012, Chișinău, Republica Moldova  
 (540)

## WINE PARK

(511) NCL(12-2025)  
 33 - băuturi alcoolice, cu excepția berii; preparate  
 alcoolice pentru fabricarea băuturilor;  
 35 - servicii on-line de tranzacționare, și anume  
 servicii de operare on-line pe piețe pentru  
 vânzătorii și cumpărătorii de produse și ser-  
 vicii; servicii on-line de tranzacționare în care  
 vânzătorii afișează produsele sau serviciile  
 care urmează să fie oferite spre vânzare,  
 achiziționare sau spre licitare prin intermediul  
 Internetului, în scopul facilitării vânzării de  
 produse și servicii de către terți prin interme-  
 diul unei rețele de calculatoare; oferire de  
 răspuns evaluativ și evaluări de produse și  
 servicii oferite de vânzători, evaluarea valorii  
 și a prețurilor produselor și serviciilor oferite  
 de vânzători, serviciilor de performanță a  
 cumpărătorilor și vânzătorilor, serviciilor de  
 livrare, precum și experiența globală de tran-  
 zacționare în legătură cu acestea; oferirea  
 unui ghid de căutare de publicitate on-line  
 care oferă produse și servicii ale vânzătorilor;  
 oferirea unei baze de date de căutare on-line  
 de evaluare pentru cumpărători și vânzători;  
 publicitate; gestiunea afacerilor comerciale;

administrare comercială; lucrări de birou;  
 servicii de comercializare pentru terți presta-  
 te de supermarketuri, hipermarketuri, bu-  
 ticuri, magazine, gherete, chioșcuri și tarabe;  
 41 - educație; instruire; divertisment; activități  
 sportive și culturale;  
 43 - servicii de alimentație publică; servicii de  
 cazare temporară.

(210) **054996**  
 (220) 21.03.2025  
 (730) **CREATIVE FLOWERS S.R.L., MD**  
 Str. Grenoble nr. 259/9, of. 11,  
 MD-2072, Chișinău, Republica Moldova  
 (540)

## SUNFLOWERS

(511) NCL(12-2025)  
 16 - hârtie și carton; produse de imprimare; arti-  
 cole pentru legătorie; fotografii; articole de  
 papetărie și de birou, cu excepția mobilei;  
 adezivi pentru papetărie sau menaj; materia-  
 le de desen și materiale pentru artiști; pensu-  
 le; materiale didactice și de instruire; foi, folii  
 și pungi din plastic pentru împachetare și  
 ambalare; caractere și clișee tipografice;  
 26 - dantele, șireturi și broderii, panglici și funde  
 ca articole de mercurie; nasturi, capse și  
 copci, ace și ace cu gămălie; flori artificiale;  
 decorațiuni pentru păr; păr fals;  
 31 - produse agricole, de acvacultură, horticole și  
 forestiere, brute și neprelucrate; cereale și  
 semințe crude și neprocesate; fructe și le-  
 gume proaspete, plante aromatice proaspe-  
 te; plante și flori naturale; bulbi, răsaduri și  
 semințe pentru plantare; animale vii; hrană și  
 băuturi pentru animale; malț.

(210) **055018**  
 (220) 18.03.2025  
 (730) **J.S.S. TOBACCO LTD, GB**  
 Suite 404 Albany House, 324/326 Regent  
 Street, London, W1B 3HH, Regatul Unit

(540)

**BRILLIANT**

(511) NCL(12-2025)

34 - tutun și înlocuitori de tutun; țigări și țigarete; țigarete electronice și vaporizatoare orale pentru fumători; articole pentru fumători; chibrituri; foite absorbante pentru pipe de tutun; capete de țigarete; capete pentru portțigarete; foite pentru țigarete; carnete de hârtie pentru țigarete; dispozitive de buzunar pentru rularea țigaretelor; cigarillos (tip de trabuc de dimensiuni reduse); foarfeci pentru țigări de foi; cremene; brichete pentru fumători; pipe; punguțe de tutun.

(210) **055019**

(220) 18.03.2025

(730) **J.S.S. TOBACCO LTD, GB**

Suite 404 Albany House, 324/326 Regent Street, London, W1B 3HH, Regatul Unit

(540)

**FLY**

(511) NCL(12-2025)

34 - tutun și înlocuitori de tutun; țigări și țigarete; țigarete electronice și vaporizatoare orale pentru fumători; articole pentru fumători; chibrituri; foite absorbante pentru pipe de tutun; capete de țigarete; capete pentru portțigarete; foite pentru țigarete; carnete de hârtie pentru țigarete; dispozitive de buzunar pentru rularea țigaretelor; cigarillos (tip de trabuc de dimensiuni reduse); foarfeci pentru țigări de foi; cremene; brichete pentru fumători; pipe; punguțe de tutun.

(210) **055020**

(220) 18.03.2025

(730) **J.S.S. TOBACCO LTD, GB**

Suite 404 Albany House, 324/326 Regent Street, London, W1B 3HH, Regatul Unit

(540)

**MILLSBORO**

(511) NCL(12-2025)

34 - tutun și înlocuitori de tutun; țigări și țigarete; țigarete electronice și vaporizatoare orale pentru fumători; articole pentru fumători; chibrituri; foite absorbante pentru pipe de tutun; capete de țigarete; capete pentru portțigarete; foite pentru țigarete; carnete de hârtie pentru țigarete; dispozitive de buzunar pentru rularea țigaretelor; cigarillos (tip de trabuc de dimensiuni reduse); foarfeci pentru țigări de foi; cremene; brichete pentru fumători; pipe; punguțe de tutun.

(210) **055030**

(220) 26.03.2025

(730) **Starbucks Corporation, US**

2401 Utah Avenue South, Seattle, Washington 98134, Statele Unite ale Americii

(540)



- (591) Culori revendicate: verde, alb, negru.  
 (511) NCL(12-2025)  
 30 - cafea măcinată; boabe de cafea; băuturi pe bază de cafea; cacao; băuturi pe bază de ciocolată; ceai și infuzii de plante; băuturi pe bază de ceai și infuzii de plante; amestec de băuturi pe bază de cafea; amestec de băuturi pe bază de espresso; amestec de băuturi pe bază de ciocolată; amestec de băuturi pe bază de ceai; amestec de băuturi pe bază de infuzii de plante; produse de cofetărie congelate, și anume înghețată, lapte congelat, iaurt congelat, produse de cofetărie congelate cu aromă de ceai, infuzii de plante și/sau fructe; arome pentru băuturi, altele decât uleiurile esențiale; pudră de ciocolată; arome de vanilie; ciocolată și dulciuri; produse de brutărie, și anume briose (muffins), briose (scones), biscuiți, fursecuri, plăcinte, prăjituri, produse de patiserie, quiche (tarte sărate) și pâine; sandvișuri; pizza; mâncăruri preparate constând în principal din paste; mâncăruri preparate constând în principal din orez; mâncăruri preparate constând în principal din cereale; creme tartinabile pe bază de ciocolată; produse alimentare prelucrate obținute din cereale destinate utilizării ca cereale pentru micul dejun; arpacaș de ovăz; gustări pe bază de cereale; biscuiți sărați; floricele de porumb; zahăr; miere; sirop de agave; sosuri, și anume condimente care se adaugă la băuturi; sosuri pentru salate;
- 43 - servicii de restaurante, cafenele, bufete cu autoservire, snack-baruri, baruri expres, braserii, ceainării și restaurante cu servire la pachet; servicii ale barurilor; servicii de catering; servicii pentru prepararea mâncărilor și a băuturilor; servicii de asigurare cu băuturi în bază de contract; servicii de restaurante care oferă un program de fidelitate pentru clienți, oferind beneficii restaurantelor pentru recompensarea clienților fideli.
- (531) CFE(9) 01.01.04; 01.01.10; 02.03.01; 04.02.11; 24.09.20; 26.01.14; 26.01.21; 27.05.24; 29.01.13.

---

(210) **055041**  
 (220) 27.03.2025  
 (730) **SAMSUNG ELECTRONICS CO., LTD, KR**  
 129, Samsung-ro, Yeongtong-gu, Suwon-si, Gyeonggi-do, Republica Coreea

(540)

## Vision AI

- (526) Elementele mărcii asupra cărora solicitantul declară că renunță la invocarea oricărui drept exclusiv: „AI”.
- (511) NCL(12-2025)  
 09 - ecrane cu diode emițătoare de lumina; dispozitive de afișare electronică, și anume dispozitive de afișare digitală; videoproiectoare; difuzoare; ecrane de computer; televizoare; software de aplicații care utilizează inteligența artificială pentru analizarea tiparelor de utilizare, a datelor utilizatorilor, a istoricului dispozitivelor și a statisticilor în timp real din televizoare, dispozitive audio și dispozitive video; software de aplicații alimentat de inteligența artificială pentru furnizarea de recomandări personalizate și optimizarea calității imaginii și sunetului pe baza preferințelor individuale și a indicatorilor de performanță.

---

(210) **055045**  
 (220) 28.03.2025  
 (730) **Water Pik, Inc., US**  
 1730 East Prospect Road, Fort Collins, Colorado, 80553-0001, Statele Unite ale Americii

(540)

## WATERPIK

- (511) NCL(12-2025)  
 10 - irigatoare orale utilizate în stomatologie; capete pentru irigatoare orale utilizate în stomatologie; instrumente stomatologice, și anume capete de schimb și accesorii pentru utilizare cu irigatoare orale utilizate în stomatologie;
- 21 - periute de dinți; aparate cu ață dentară; capete de schimb pentru aparate cu ață dentară; dușuri de gură pentru curățarea dinților și gingiilor și piese de schimb pentru acestea; recipiente pentru periute de dinți; irigatoare orale, altele decât cele pentru uz stomatologic și piese de schimb pentru acestea.

(210) **055046**  
 (220) 28.03.2025  
 (730) **Water Pik, Inc., US**  
 1730 East Prospect Road, Fort Collins, Colorado, 80553-0001, Statele Unite ale Americii  
 (540)



The logo for Waterpik features the word "waterpik" in a bold, lowercase, sans-serif font. Above the letter 'i' in "pik", there are three vertically aligned dots, resembling a water spray or a stylized 'i'.

(511) NCL(12-2025)  
 10 - irigatoare orale utilizate în stomatologie; capete pentru irigatoare orale utilizate în stomatologie; instrumente stomatologice, și anume capete de schimb și accesorii pentru utilizare cu irigatoare orale utilizate în stomatologie;  
 21 - periute de dinți; aparate cu ață dentară; capete de schimb pentru aparate cu ață dentară; dușuri de gură pentru curățarea dinților și gingiilor și piese de schimb pentru acestea; recipiente pentru periute de dinți; irigatoare orale, altele decât cele pentru uz stomatologic și piese de schimb pentru acestea.  
 (531) CFE(9) 26.01.24; 27.05.07.

(210) **055058**  
 (220) 01.04.2025  
 (730) **Asia Master Trade Co., Ltd, KR**  
 13-16, Seolleung-ro 158-gil, Gangnam-gu, Seoul, Republica Coreea  
 (540)



The logo for AXIS-Y consists of the letters "A X I S - Y" in a bold, uppercase, sans-serif font, with a hyphen between "S" and "Y".

(511) NCL(12-2025)  
 03 - preparate cosmetice pentru baie; măști de față pentru toaletă; cremă pentru albirea pielii; trusă pentru cosmetice; produse cosmetice; vată de uz cosmetic; creme cosmetice; produse de protecție solară; vopsele pentru păr; preparate cosmetice pentru slăbire;

35 - publicitate; organizare de expoziții în scopuri comerciale sau publicitare; administrarea comercială a licențelor produselor și a serviciilor pentru terți; servicii de marketing; consultanță pentru probleme legate de personal; servicii de relocare pentru afaceri; indexare web în scop comercial sau publicitar; contabilitate; închirierea standurilor de vânzare; servicii de vânzare cu amănuntul sau angro pentru preparate farmaceutice, veterinare, sanitare și produse medicale.

(210) **055059**  
 (220) 01.04.2025  
 (730) **TECNO TELECOM (HK) LIMITED, CN**  
 Flat N, 16/F., Block B, Universal Industrial Centre, 19-25 Shan Mie Street, Fotan, New Territories, Hong Kong, China  
 (540)



The logo for TECNO mobile features the word "TECNO" in a bold, uppercase, sans-serif font, with "mobile" in a smaller, lowercase, sans-serif font directly below it.

(511) NCL(12-2025)  
 09 - telefoane inteligente; telefoane mobile; baterii galvanice; alimentatoare pentru acumulatori; cabluri USB; computere; laptopuri; tablete; hardware pentru calculatoare; programe de calculator înregistrate; echipamente de procesare a datelor; programe de calculatoare, software descărcabil; tastaturi de calculator; modemuri; mouse (periferice de calculator); suporturi de mouse; folii de protecție adaptate pentru ecrane de calculatoare; huse pentru laptopuri; suporturi adaptate pentru laptopuri; huse pentru tablete; genți adaptate pentru laptopuri; stații de andocare electronice; căști fără fir; căști cu bandă pentru gât; căști audio; căști auriculare; boxe fără fir; difuzoare inteligente; încărcătoare de baterii pentru telefoane mobile; adaptoare de rețele informatice; tablouri de conexiune; ceasuri inteligente; brățări inteligente; ochelari inteligenți; ochelari de realitate virtuală; dispozitive pentru interconectarea rețelelor locale (router); camere web; comutatoare inteligente; cabluri pentru transmisia de date; routere wireless; dispozitive de rețea wire-

less local (WLAN); surse de alimentare portabile (baterii reîncărcabile); decodare pentru televizoare; televizoare; baterii externe; prize electrice; întrerupătoare; fișe de conectare; baterii solare; roboți umanoizi cu funcții de comunicare și învățare pentru asistarea și divertismentul oamenilor; folii de protecție adaptate pentru telefoane inteligente; carcase pentru telefoane inteligente; centrale solare fotovoltaice; cutii de joncțiune (electricitate).

(210) **055060**

(220) 01.04.2025

(730) **AVS MEAT CO S.R.L., MD**

Str. Mihail Sadoveanu nr. 28, of. 74,  
MD-2075, Chișinău, Republica Moldova

(540)



(511) NCL(12-2025)

29 - carne, pește, păsări și vânat; extracte din carne.

(531) CFE(9) 03.04.13; 03.04.18; 03.07.03;  
27.05.08.

(210) **055061**

(220) 02.04.2025

(730) **ROGOB S.R.L., firmă de producție și comerț, MD**

Str. Gloriei nr. 1/1, MD-4839, Goianul Nou,  
Stăuceni, Chișinău, Republica Moldova

(540)

**ALVI**

(511) NCL(12-2025)

29 - carne, pește, păsări și vânat; extracte din carne; fructe și legume conservate, congelate, uscate și fierte; jeleurii, dulceturi, compoturi; ouă; lapte, brânzeturi, unt, iaurt și alte produse lactate; uleiuri și grăsimi comestibile;

30 - cafea, ceai, cacao și înlocuitori ai acestora; orez, paste făinoase și tăiței; tapioca și sago; făină și preparate din cereale; pâine, produse de patiserie și cofetărie; ciocolată; înghețată, șerburi și alte înghețate comestibile; zahăr, miere, sirop de melasă; drojdie, praf de copt; sare, condimente, mirodenii, plante aromatice conservate; oțet, sosuri și alte condimente; gheață (apă înghețată);

35 - publicitate; administrarea, organizarea și managementul afacerilor; lucrări de birou;

41 - educație; instruire; divertisment; activități sportive și culturale;

43 - servicii de alimentație publică; servicii de cazare temporară.

(210) **055062**

(220) 02.04.2025

(730) **ROGOB S.R.L., firmă de producție și comerț, MD**

Str. Gloriei nr. 1/1, MD-4839, Goianul Nou,  
Stăuceni, Chișinău, Republica Moldova

(540)

**Alvi**  
**market**

(526) Elementele mărcii asupra cărora solicitantul declară că renunță la invocarea oricărui drept exclusiv: „market”, cu excepția executării grafice deosebite.

(511) NCL(12-2025)

29 - carne, pește, păsări și vânat; extracte din carne; fructe și legume conservate, congelate, uscate și fierte; jeleurii, dulceturi, compoturi; ouă; lapte, brânzeturi, unt, iaurt și alte

produse lactate; uleiuri și grăsimi comestibile;

- 30 - cafea, ceai, cacao și înlocuitori ai acestora; orez, paste făinoase și tăiței; tapioca și sago; făină și preparate din cereale; pâine, produse de patiserie și cofetărie; ciocolată; înghețată, șerburi și alte înghețate comestibile; zahăr, miere, sirop de melasă; drojdie, praf de copt; sare, condimente, mirodenii, plante aromatice conservate; oțet, sosuri și alte condimente; gheață (apă înghețată);
- 35 - publicitate; administrarea, organizarea și managementul afacerilor; lucrări de birou;
- 41 - educație; instruire; divertisment; activități sportive și culturale;
- 43 - servicii de alimentație publică; servicii de cazare temporară.

(210) **055063**

(220) 02.04.2025

(730) **ROGOB S.R.L., firmă de producție și comerț, MD**

Str. Gloriei nr. 1/1, MD-4839, Goianul Nou, Stăuceni, Chișinău, Republica Moldova

(540)

## PLAMADELE

(511) NCL(12-2025)

- 30 - cafea, ceai, cacao și înlocuitori ai acestora; orez, paste făinoase și tăiței; tapioca și sago; făină și preparate din cereale; pâine, produse de patiserie și cofetărie; ciocolată; înghețată, șerburi și alte înghețate comestibile; zahăr, miere, sirop de melasă; drojdie, praf de copt; sare, condimente, mirodenii, plante aromatice conservate; oțet, sosuri și alte condimente; gheață (apă înghețată);
- 35 - publicitate; administrarea, organizarea și managementul afacerilor; lucrări de birou.

(210) **055067**

(220) 01.04.2025

(730) **MOLDRETAIL GROUP S.R.L., MD**

Șos. Muncești nr. 121, MD-2002, Chișinău, Republica Moldova

(540)



(511) NCL(12-2025)

- 30 - cafea, ceai, cacao și înlocuitori ai acestora; orez, paste făinoase și tăiței; tapioca și sago; făină și preparate din cereale; pâine, produse de patiserie și cofetărie; ciocolată; înghețată, șerburi și alte înghețate comestibile; zahăr, miere, sirop de melasă; drojdie, praf de copt; sare, condimente, mirodenii, plante aromatice conservate; oțet, sosuri și alte condimente; gheață (apă înghețată);
- 32 - bere; băuturi nealcoolice; ape minerale și carbogazoase; băuturi din fructe și sucuri de fructe; siropuri și alte preparate pentru fabricarea băuturilor nealcoolice;
- 35 - servicii on-line de tranzacționare, și anume servicii de operare on-line pe piețe pentru vânzătorii și cumpărătorii de produse și servicii; servicii on-line de tranzacționare în care vânzătorii afișează produsele sau serviciile care urmează să fie oferite spre vânzare, achiziționare sau spre licitare prin intermediul Internetului, în scopul facilitării vânzării de produse și servicii de către terți prin intermediul unei rețele de calculatoare; oferire de răspuns evaluativ și evaluări de produse și servicii oferite de vânzătorii, evaluarea valorii și a prețurilor produselor și serviciilor oferite de vânzătorii, serviciilor de performanță a cumpărătorilor și vânzătorilor, serviciilor de livrare, precum și experiența globală de tranzacționare în legătură cu acestea; oferirea unui ghid de căutare de publicitate on-line care oferă produse și servicii ale vânzătorilor; oferirea unei baze de date de căutare on-line de evaluare pentru cumpărătorii și vânzătorii; publicitate; gestiunea afacerilor comerciale; administrare comercială; lucrări de birou; servicii de comercializare pentru terți prestate de supermarketuri, hipermarketuri, buticuri, magazine, gherete, chioșcuri și tarabe;

- 39 - transport; ambalarea și depozitarea mărfurilor; organizarea de călătorii;  
 43 - servicii de alimentație publică; servicii de cazare temporară.  
 (531) CFE(9) 27.05.09; 27.05.24.

---

(210) **055068**  
 (220) 01.04.2025  
 (730) **MOLDRETAIL GROUP S.R.L., MD**  
 Șos. Muncești nr. 121,  
 MD-2002, Chișinău, Republica Moldova  
 (540)

## HURACAN

- (511) NCL(12-2025)  
 32 - bere; băuturi nealcoolice; ape minerale și carbogazoase; băuturi din fructe și sucuri de fructe; siropuri și alte preparate pentru fabricarea băuturilor nealcoolice;  
 33 - băuturi alcoolice, cu excepția berii; preparate alcoolice pentru fabricarea băuturilor.

---

(210) **055070**  
 (220) 27.03.2025  
 (730) **NUFAR & LUX S.R.L., MD**  
 Str. Gheorghe Asachi nr. 2,  
 MD-3905, Cahul, Republica Moldova  
 (540)



- (591) Culori revendicate: alb, verde-închis, verde-deschis.  
 (511) NCL(12-2025)  
 03 - cosmetice și produse de toaletă nemedicinale; produse nemedicinale pentru curățarea dinților; produse de parfumerie, uleiuri esențiale; preparate pentru albit și alte substanțe pentru spălat; preparate pentru curățare, lustruire și șlefuire;  
 05 - preparate farmaceutice, medicale și de uz veterinar; produse igienice de uz medical; alimente și substanțe dietetice adaptate pentru uz medical sau veterinar, alimente pentru bebeluși; suplimente dietetice pentru oameni și animale; plasturi, materiale pentru pansamente; materiale pentru plombarea dinților și pentru mulaje dentare; dezinfectante; produse pentru distrugerea animalelor dăunătoare; fungicide, erbicide.  
 (531) CFE(9) 01.15.15; 05.05.16; 05.05.21; 27.05.01; 29.01.13.

---

(210) **055072**  
 (220) 01.04.2025  
 (730) **Uniunea Națională a Executorilor Judecătorești din Republica Moldova, MD**  
 Str. Kiev nr. 3a, et 3,  
 MD-2068, Chișinău, Republica Moldova  
 (540)



- (591) Culori revendicate: albastru, galben, ocru, roșu-pal, turcoaz, gri-metalic, alb, negru.  
 (511) NCL(12-2025)

- 35 - publicitate; administrarea, organizarea și managementul afacerilor; lucrări de birou;
- 41 - educație; instruire;
- 45 - servicii juridice; servicii de rețele de socializare on-line.
- (531) CFE(9) 01.01.03; 03.07.01; 03.07.02; 14.07.01; 17.03.02; 20.05.25; 24.01.12; 24.03.13; 24.13.02; 24.15.11; 27.05.01; 29.01.15.

- (210) **055073**  
 (220) 01.04.2025  
 (730) **PAN-ALKO S.R.L., MD**  
 Str. Revaz Lomtadze nr. 4, MD-3715,  
 Cojușna, Strășeni, Republica Moldova
- (540)

## Dice Me Up!

- (511) NCL(12-2025)  
 33 - băuturi alcoolice, cu excepția berii; preparate alcoolice pentru fabricarea băuturilor.

- (210) **055074**  
 (220) 02.04.2025  
 (730) **COMPAGNIE FINANCIERE ET DE PARTICIPATIONS ROULLIER, FR**  
 27 avenue Franklin Roosevelt, 35400 SAINT-MALO, Franța
- (540)

## GREENACTIV

- (511) NCL(12-2025)  
 01 - îngrășăminte; biostimulante; îngrășăminte pentru pământ; îngrășăminte lichide.

- (210) **055075**  
 (220) 03.04.2025  
 (730) **DOLEA Sorin, MD**  
 Str. Grigore Alexandrescu nr. 3 A, ap. 100,  
 MD-2008, Chișinău, Republica Moldova

(540)



**CARBON ZERO**  
 MANAGEMENT

- (591) Culori revendicate: alb, verde.  
 (511) NCL(12-2025)  
 36 - servicii financiare, monetare și bancare; servicii de asigurări; servicii imobiliare;
- 42 - servicii științifice și tehnologice, precum și servicii de cercetare și creație, referitoare la acestea; servicii de analiză industrială, cercetare industrială și proiectare industrială; servicii de control al calității și de autentificare; crearea și dezvoltarea calculatoarelor și programelor de calculator.
- (531) CFE(9) 25.07.07; 26.01.06; 26.15.01; 27.05.01; 29.01.12.

- (210) **055076**  
 (220) 03.04.2025  
 (730) **MANOLE Oxana, MD**  
 Str. Operațiunea Iași-Chișinău nr. 41,  
 MD-2045, Chișinău, Republica Moldova
- (540)



- (511) NCL(12-2025)  
 44 - servicii medicale; servicii veterinare; servicii de igienă și de îngrijire a frumuseții pentru oameni sau animale; servicii de agricultură, acvacultură, horticultură și silvicultură.  
 (531) CFE(9) 01.15.15; 02.03.01; 02.03.23; 27.05.01.

- (210) **055077**  
 (220) 03.04.2025  
 (730) **NISO INVEST S.R.L., MD**  
 Str. Cucorilor nr. 41,  
 MD-2020, Chișinău, Republica Moldova  
 (540)



- (511) NCL(12-2025)  
 35 - publicitate; administrarea, organizarea și managementul afacerilor; lucrări de birou;  
 37 - servicii de construcții; servicii de instalații și reparații; extracții miniere, foraje pentru extracția de petrol și gaze;  
 39 - transport; ambalarea și depozitarea mărfurilor; organizarea de călătorii.  
 (531) CFE(9) 01.01.04; 18.01.01; 18.01.09; 18.01.23; 24.01.07; 26.03.06; 26.03.13; 27.05.01.

- (210) **055078**  
 (220) 03.04.2025  
 (730) **BESCHIERU Nichita, MD**  
 Str. Nicolae Milescu Spătarul nr. 23, ap. 79,  
 MD-2075, Chișinău, Republica Moldova

(540)

## SCORE

- (511) NCL(12-2025)  
 33 - băuturi alcoolice, cu excepția berii; preparate alcoolice pentru fabricarea băuturilor.

- (210) **055080**  
 (220) 03.04.2025  
 (730) **ZEMSCHIH Evgheni, MD**  
 Str. Ion Creangă nr. 78, ap. 106,  
 MD-2064, Chișinău, Republica Moldova  
 (540)



- (511) NCL(12-2025)  
 06 - metale comune și aliajele lor, minereuri; materiale metalice pentru edificare și construcții; construcții transportabile metalice; cabluri și fire neelectrice din metal comun; mici articole de fierărie; containere metalice pentru depozitare sau transport; seifuri;  
 09 - aparate și instrumente științifice, pentru cercetare, de navigare, geodezice, fotografice, cinematografice, audiovizuale, optice, de cântărire, de măsurare, de semnalizare, de detectare, de testare, de verificare, de salvare și didactice; aparate și instrumente pentru conducerea, distribuirea, transformarea, acumularea, reglarea sau controlul distri-

- bușii sau utilizării energiei electrice; aparate și instrumente pentru înregistrarea, transmiterea, reproducerea sau procesarea sunetului, imaginilor sau a datelor; suporturi media înregistrate și descărcabile, software pentru calculatoare, suporturi media digitale sau analogice de înregistrare și de stocare fără conținut; mecanisme pentru aparate cu preplată; case de marcat, dispozitive de calculat; calculatoare și dispozitive periferice pentru calculatoare; costume de scafandru, măști pentru scafandri, dopuri de urechi pentru scafandri, clești de nas pentru scafandri și înotători, mănuși pentru scafandri, aparate de respirat pentru înot subacvatic; extincatoare;
- 16 - hârtie și carton; produse de imprimare; articole pentru legătorie; fotografii; articole de papetărie și de birou, cu excepția mobilei; adezivi pentru papetărie sau menaj; materiale de desen și materiale pentru artiști; pensule; materiale didactice și de instruire; foi, folii și pungi din plastic pentru împachetare și ambalare; caractere și clișee tipografice;
- 35 - publicitate; administrarea, organizarea și managementul afacerilor; lucrări de birou;
- 36 - servicii financiare, monetare și bancare; servicii de asigurări; servicii imobiliare;
- 37 - servicii de construcții; servicii de instalații și reparații; extracții miniere, foraje pentru extracția de petrol și gaze;
- 38 - servicii de telecomunicații;
- 39 - transport; ambalarea și depozitarea mărfurilor; organizarea de călătorii;
- 41 - educație; instruire; divertisment; activități sportive și culturale;
- 42 - servicii științifice și tehnologice, precum și servicii de cercetare și creație, referitoare la acestea; servicii de analiză industrială, cercetare industrială și proiectare industrială; servicii de control al calității și de autentificare; crearea și dezvoltarea calculatoarelor și programelor de calculator;
- 45 - servicii juridice; servicii de securitate pentru protecția fizică a bunurilor materiale și a persoanelor; servicii matrimoniale, servicii de rețele de socializare on-line; servicii funerare; babysitting.
- (531) CFE(9) 26.04.17; 26.04.18; 26.04.24; 27.05.21; 27.07.01.

- (210) **055082**  
 (220) 07.04.2025  
 (730) **Clubul Sportiv de Fotbal Bălți, asociație obștească, MD**  
 Str. G. Asachi nr. 22,  
 MD-3100, Bălți, Republica Moldova
- (540)



- (591) Culori revendicate: albastru, alb, gri, negru, galben, roșu.
- (511) NCL(12-2025)
- 35 - publicitate; administrarea, organizarea și managementul afacerilor; lucrări de birou;
- 39 - transport; ambalarea și depozitarea mărfurilor; organizarea de călătorii;
- 41 - educație; instruire; divertisment; activități sportive și culturale;
- 43 - servicii de alimentație publică; servicii de cazare temporară.
- (531) CFE(9) 02.01.02; 03.03.01; 03.03.17; 21.03.01; 24.01.08; 24.01.18; 24.01.19; 24.03.13; 24.09.08; 25.01.06; 27.05.01; 29.01.15.

- (210) **055084**  
 (220) 04.04.2025  
 (730) **POPOVICI Mihail, MD**  
 MD-4811, Bălăbănești, Criuleni, Republica Moldova

(540)

**BDF**

(511) NCL(12-2025)

12 - vehicule; aparate de locomoție terestră, aeriană sau navală; biciclete.

(210) **055085**

(220) 07.04.2025

(730) **CIUBOTARU Ghenadii, MD**Bd. Mircea cel Bătrân nr. 45, ap. 223,  
MD-2075, Chișinău, Republica Moldova

(540)

**CONCURSURILE  
CANGURULUI**

(511) NCL(12-2025)

16 - hârtie și carton; produse de imprimare; articole pentru legătorie; fotografii; articole de papetărie și de birou, cu excepția mobilei; adezivi pentru papetărie sau menaj; materiale de desen și materiale pentru artiști; pensule; materiale didactice și de instruire; foi, folii și pungi din plastic pentru împachetare și ambalare; caractere și clișee tipografice;

28 - jocuri, jucării și articole pentru joacă; aparate pentru jocuri video; articole de gimnastică și sport; decorațiuni (ornamente) pentru pomul de Crăciun;

35 - publicitate; administrarea, organizarea și managementul afacerilor; lucrări de birou;

41 - educație; instruire; divertisment; activități sportive și culturale.

(210) **055086**

(220) 07.04.2025

(730) **SOLCAN Mihail, MD**Str. Ion Creangă nr. 1, MD-2019,  
Codru, Chișinău, Republica Moldova

(540)

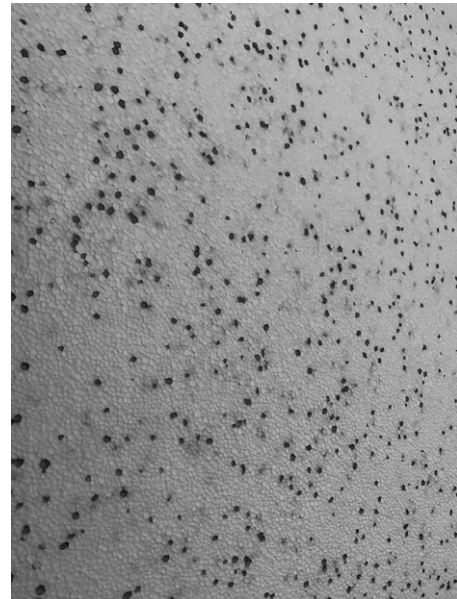

(511) NCL(12-2025)

17 - cauciuc, gutapercă, gumă, azbest, mică, neprelucrate și semiprelucrate, și înlocuitori pentru toate aceste materiale; materiale plastice și rășini extrudate destinate utilizării în producție; materiale de călăfăuire, etanșare și izolare; țevi, tuburi și furtunuri flexibile, nemetalice;

19 - materiale, nemetalice, pentru clădiri și construcții; conducte rigide, nemetalice, pentru construcții; asfalt, smoală, gudron și bitum; construcții transportabile, nemetalice; monumente, nemetalice;

35 - publicitate; administrarea, organizarea și managementul afacerilor; lucrări de birou;

37 - servicii de construcții; servicii de instalații și reparații; extracții miniere, foraje pentru extracția de petrol și gaze.

(531) CFE(9) 07.15.01; 07.15.09; 07.15.20;  
25.07.07; 25.07.08.(210) **055088**

(220) 01.04.2025

(730) **MOROZOV Dmitrii, MD**Str. V. Cheltuială nr. 7, ap. 7,  
MD-2009, Chișinău, Republica Moldova

(540)

## Wall Print

(511) NCL(12-2025)

- 35 - publicitate; administrarea, organizarea și managementul afacerilor; lucrări de birou;
- 37 - servicii de construcții; servicii de instalații și reparații; extracții miniere, foraje pentru extracția de petrol și gaze;
- 40 - tratarea materialelor; reciclarea gunoaielor și deșeurilor; filtrarea aerului și tratarea apei; servicii de imprimare; conservarea alimentelor și a băuturilor.

(210) **055089**

(220) 02.04.2025

(730) **PREPELIȚA Constantin, MD**

Str. A. Șciusev nr. 81, ap. 8,  
MD-2012, Chișinău, Republica Moldova  
**EDIHANOV Roman, MD**  
MD-6325, Sărata-Razeși, Leova, Republica  
Moldova

(540)



(511) NCL(12-2025)

- 09 - aparate și instrumente științifice, pentru cercetare, de navigare, geodezice, fotografice, cinematografice, audiovizuale, optice, de cântărire, de măsurare, de semnalizare, de detectare, de testare, de verificare, de salvare și didactice; aparate și instrumente pentru conducerea, distribuția, transformarea, acumularea, reglarea sau controlul distribuției sau utilizării energiei electrice; aparate și instrumente pentru înregistrarea, transmiterea, reproducerea sau procesarea sunetului, imaginilor sau a datelor; suporturi media înregistrate și descărcabile, software pentru calculatoare, suporturi media digitale sau analogice de înregistrare și de stocare fără conținut; mecanisme pentru aparate cu preplată; case de marcat, dispozitive de calculat; calculatoare și dispozitive periferice pentru calculatoare; costume de scafandru, măști pentru scafandri, dopuri de urechi pentru scafandri, clești de nas pentru scafandri și înotători, mănuși pentru scafandri, aparate de respirat pentru înot subacvatic; extincătoare;
  - 15 - instrumente muzicale; pupitre pentru partituri și stative pentru instrumente muzicale; baghete pentru dirijori;
  - 35 - publicitate; administrarea, organizarea și managementul afacerilor; lucrări de birou;
  - 41 - educație; instruire; divertisment; activități sportive și culturale.
- (531) CFE(9) 26.03.03; 26.15.07; 27.05.24.

(210) **055090**

(220) 07.04.2025

(730) **CARAMAN Natalia, MD**

Str. Sarmizegetusa nr. 23 A, ap. 9,  
MD-2032, Chișinău, Republica Moldova

(540)



- (554) Marcă tridimensională.  
 (591) Culori revendicate: alb, auriu, bej, negru.  
 (511) NCL(12-2025)  
 25 - îmbrăcăminte, încălțăminte, articole care servesc la acoperirea capului;  
 35 - publicitate; administrarea, organizarea și managementul afacerilor; lucrări de birou;  
 41 - educație; instruire; divertisment; activități sportive și culturale.  
 (531) CFE(9) 03.05.01; 03.05.25; 03.05.26; 04.05.14; 29.01.14.

- (210) **055091**  
 (220) 07.04.2025  
 (730) **PINCIUC Stepan, MD**  
 Str. Ginta Latină nr. 17, bloc 1, ap. 73,  
 MD-2044, Chișinău, Republica Moldova  
 (540)

## Jardan

- (511) NCL(12-2025)  
 33 - băuturi alcoolice, cu excepția berii; preparate alcoolice pentru fabricarea băuturilor.

- (210) **055092**  
 (220) 08.04.2025  
 (730) **BUCURIA DULCE S.R.L., MD**  
 Str. Mesager nr. 5/2, ap. 207,  
 MD-2069, Chișinău, Republica Moldova

(540)

## ANGEL HAIR

- (511) NCL(12-2025)  
 30 - cafea, ceai, cacao și înlocuitori ai acestora; orez, paste făinoase și tăiței; tapioca și sago; făină și preparate din cereale; pâine, produse de patiserie și cofetărie; ciocolată; înghețată, șerbeturi și alte înghețate comestibile; zahăr, miere, sirop de melasă; drojdie, praf de copt; sare, condimente, mirodenii, plante aromatice conservate; oțet, sosuri și alte condimente; gheață (apă înghețată).

- (210) **055093**  
 (220) 08.04.2025  
 (730) **Natrol LLC, US**  
 21411 Prairie Street, Chatsworth, CA 91311,  
 Statele Unite ale Americii

(540)

## NATROL

- (511) NCL(12-2025)  
 05 - suplimente alimentare dietice; suplimente nutritive; vitamine.

- (210) **055096**  
 (220) 08.04.2025  
 (730) **GROZA Alexandr, MD**  
 Str. Petru Leșcenca nr. 4,  
 MD-2045, Chișinău, Republica Moldova

(540)

## EKO OKNA

- (511) NCL(12-2025)  
 06 - metale comune și aliajele lor, minereuri; materiale metalice pentru edificare și construcții; construcții transportabile metalice; cabluri și fire neelectrice din metal comun; mici articole de fierărie; containere metalice pentru depozitare sau transport; seifuri;  
 19 - materiale, nemetalice, pentru clădiri și construcții; conducte rigide, nemetalice, pentru construcții; asfalt, smoală, gudron și bitum; construcții transportabile, nemetalice; monumente, nemetalice;  
 35 - publicitate; administrarea, organizarea și managementul afacerilor; lucrări de birou.

- 
- (210) **055097**  
 (220) 08.04.2025  
 (730) **PAN-ALKO S.R.L., MD**  
 Str. Revaz Lomtadze nr. 4, MD-3715,  
 Cojușna, Strășeni, Republica Moldova  
 (540)

## SOVEREIGN

- (511) NCL(12-2025)  
 33 - băuturi alcoolice, cu excepția berii; preparate alcoolice pentru fabricarea băuturilor.

- 
- (210) **055099**  
 (220) 08.04.2025  
 (730) **IONEL S.A., fabrică de confecții, MD**  
 Str. Bulgară nr. 47,  
 MD-2001, Chișinău, Republica Moldova  
 (540)

## IONEL

- (511) NCL(12-2025)  
 25 - îmbrăcăminte, încălțăminte, articole care servesc la acoperirea capului.
- 

- (210) **055100**  
 (220) 08.04.2025  
 (730) **RENAISSANCE GROUP S.R.L., MD**  
 Str. M. Sadoveanu nr. 30, ap. 85,  
 MD-2075, Chișinău, Republica Moldova  
 (540)

## RENAISSANCE galerie

- (511) NCL(12-2025)  
 35 - servicii on-line de tranzacționare, și anume servicii de operare on-line pe piețe pentru vânzătorii și cumpărătorii de produse și servicii; servicii on-line de tranzacționare în care vânzătorii afișează produsele sau serviciile care urmează să fie oferite spre vânzare, achiziționare sau spre licitare prin intermediul Internetului, în scopul facilitării vânzării de produse și servicii de către terți prin intermediul unei rețele de calculatoare; oferire de răspuns evaluativ și evaluări de produse și servicii oferite de vânzatori, evaluarea valorii și a prețurilor produselor și serviciilor oferite de vânzatori, serviciilor de performanță a cumpărătorilor și vânzătorilor, serviciilor de livrare, precum și experiența globală de tranzacționare în legătură cu acestea; oferirea unui ghid de căutare de publicitate on-line care oferă produse și servicii ale vânzătorilor; oferirea unei baze de date de căutare on-line de evaluare pentru cumpărători și vânzatori; agenții de import-export; publicitate; gestiunea afacerilor comerciale; administrare comercială; lucrări de birou; servicii de vânzare cu amănuntul sau angro; servicii furnizate prin intermediul magazinelor de vânzare cu amănuntul, prin punctele de vânzare angro, prin intermediul automatelor pentru vânzarea produselor, cataloagelor cu comandă prin poștă sau cu comandă prin mijloace electronice, prin intermediul site-urilor web sau al emisiunilor de tip teleshopping; servicii de achiziție pentru terți; relații publice; închirierea automatelor pentru vânzarea produselor; servicii de comercializare pentru terți prestate de supermarketuri, hipermarketuri, buticuri, magazine, gherete, chioșcuri și tarabe;

36 - servicii financiare, monetare și bancare; servicii de asigurări; servicii imobiliare.

(210) **055101**  
 (220) 08.04.2025  
 (730) **ALIPPRIM S.R.L., MD**  
 Str. Zlatov nr. 4, MD-3805,  
 Comrat, UTA Găgăuzia, Republica Moldova  
 (540)



(511) NCL(12-2025)  
 35 - publicitate; administrarea, organizarea și managementul afacerilor; lucrări de birou.  
 (531) CFE(9) 26.04.18; 26.04.19; 26.04.26;  
 27.05.01.

(210) **055102**  
 (220) 09.04.2025  
 (730) **Société des Produits Nestlé S.A., CH**  
 1800 Vevey, Elveția  
 (540)

## NESCAFÉ DELICATE

(511) NCL(12-2025)  
 30 - cafea, extracte de cafea, băuturi pe bază de cafea; cafea cu gheață; înlocuitori de cafea, extracte de cafea folosite ca înlocuitori de cafea, băuturi pe bază de înlocuitori de cafea; cicoare (înlocuitori de cafea); ceai, extracte de ceai, băuturi pe bază de ceai (nemedicamentoase); iced tea; preparate alimentare pe bază de malț pentru consum uman; cacao și băuturi pe bază de cacao; ciocolată, produse pe bază de ciocolată, ciocolată de băut; dulciuri (produse de cofetărie); dulciuri; dulciuri (bomboane); produse de cofetărie nemedicinale; zahăr; gumă de

mestecat; îndulcitori naturali; produse de brutărie, pâine, drojdie, pateuri (patiserie); biscuiți, prăjituri și fursecuri, produse de patiserie, napolitane, caramele, budinci; înghețată, sorbete (înghețate pe bază de apă), șerburi, produse de cofetărie înghețate, prăjituri înghețate, înghețate moi, înghețată de iaurt (înghețate); cereale pentru micul dejun, fulgi de porumb, batoane de cereale, cereale gata preparate; cereale.

(210) **055103**  
 (220) 09.04.2025  
 (730) **CumaBay Therapeutics, Inc., US**  
 333 Lakeside Drive Foster City, California  
 94404, Statele Unite ale Americii  
 (540)

## ЛИВДЕЛЗИ

(511) NCL(12-2025)  
 05 - preparate farmaceutice.  
 (531) CFE(9) 28.05.00.

(210) **055104**  
 (220) 10.04.2025  
 (730) **GABIROSEBI S.R.L., MD**  
 Str. Constantin Vârnav nr. 19/1, ap. 30,  
 MD-2024, Chișinău, Republica Moldova  
 (540)



(591) Culori revendicate: negru, alb, albastru, galben, roșu.  
 (511) NCL(12-2025)  
 19 - materiale, nemetalice, pentru clădiri și construcții; conducte rigide, nemetalice, pentru construcții; asfalt, smoală, gudron și bitum; construcții transportabile, nemetalice; monumente, nemetalice.

(531) CFE(9) 24.07.01; 24.07.23; 26.11.08;  
27.05.09; 29.01.14.

(210) **055105**

(220) 08.04.2025

(730) **EUROZID PREMIUM S.R.L., MD**

Bd. Ștefan cel Mare și Sfânt nr. 115/1, of.  
104, MD-2004, Chișinău, Republica Moldova

(540)



(591) Culori revendicate: albastru, oranj de diferite  
nuanțe, gri.

(511) NCL(12-2025)

01 - produse chimice destinate industriei, științelor, fotografiei, agriculturii, horticulturii și silviculturii; rășini artificiale în stare brută, materiale plastice în stare brută; compoziții pentru stingerea și prevenirea incendiilor; preparate pentru călire și sudură; substanțe pentru tăbăcirea blănușilor și pieilor de animale; adezivi pentru utilizare în industrie; chituri și alte produse de umplere; compost, gunoi de grajd, îngrășămintă; preparate biologice pentru utilizare în industrie și știință;

02 - vopsele, firmisuri, lacuri; substanțe de protecție contra ruginii și contra deteriorării lemnului; coloranți, vopsele; cerneluri pentru imprimare, marcare și gravare; rășini naturale în stare brută; metale sub formă de folie și pulbere pentru utilizare în vopsire, decorare, tipărire și artă;

06 - metale comune și aliajele lor, minereuri; materiale metalice pentru edificare și construcții; construcții transportabile metalice; cabluri și fire neelectrice din metal comun; mici articole de fierărie; containere metalice pentru depozitare sau transport; seifuri;

16 - hârtie și carton; produse de imprimare; articole pentru legătorie; fotografii; articole de papetărie și de birou, cu excepția mobilei;

adezivi pentru papetărie sau menaj; materiale de desen și materiale pentru artiști; pensule; materiale didactice și de instruire; foi, folii și pungi din plastic pentru împachetare și ambalare; caractere și clișee tipografice;

17 - cauciuc, gutapercă, gumă, azbest, mică, neprelucrate și semiprelucrate, și înlocuitori pentru toate aceste materiale; materiale plastice și rășini extrudate destinate utilizării în producție; materiale de călăfăuire, etanșare și izolare; țevi, tuburi și furtunuri flexibile, nemetalice;

19 - materiale, nemetalice, pentru clădiri și construcții; conducte rigide, nemetalice, pentru construcții; asfalt, smoală, gudron și bitum; construcții transportabile, nemetalice; monumente, nemetalice;

35 - publicitate; administrarea, organizarea și managementul afacerilor; lucrări de birou;

37 - servicii de construcții; servicii de instalații și reparații; extracții miniere, foraje pentru extracția de petrol și gaze;

42 - servicii științifice și tehnologice, precum și servicii de cercetare și creație, referitoare la acestea; servicii de analiză industrială, cercetare industrială și proiectare industrială; servicii de control al calității și de autentificare; crearea și dezvoltarea calculatoarelor și programelor de calculator.

(531) CFE(9) 07.01.24; 20.01.09; 26.07.17;  
26.13.01; 27.03.15; 27.05.08; 29.01.13.

(210) **055106**

(220) 08.04.2025

(730) **BESCHIERU Daria, MD**

Str. Nicolae Milescu Spătarul nr. 23, ap. 79,  
MD-2075, Chișinău, Republica Moldova

(540)

## AZTECA

(511) NCL(12-2025)

33 - băuturi alcoolice, cu excepția berii; preparate alcoolice pentru fabricarea băuturilor.

(210) **055107**  
 (220) 08.04.2025  
 (730) **BESCHIERU Daria, MD**  
 Str. Nicolae Milescu Spătarul nr. 23, ap. 79,  
 MD-2075, Chișinău, Republica Moldova  
 (540)

## CABALLITO

(511) NCL(12-2025)  
 33 - băuturi alcoolice, cu excepția berii; preparate  
 alcoolice pentru fabricarea băuturilor.

(210) **055110**  
 (220) 10.04.2025  
 (730) **TUZOVA Valeria, MD**  
 Str. Costiujeni nr. 12, bloc 1, ap. 13, MD-  
 2011, Codru, Chișinău, Republica Moldova  
 (540)

## TUZOVA

(511) NCL(12-2025)  
 33 - băuturi alcoolice, cu excepția berii; preparate  
 alcoolice pentru fabricarea băuturilor.

(210) **055108**  
 (220) 09.04.2025  
 (730) **MATTEL, Inc., US**  
 333 Continental Boulevard, El Segundo, Ca-  
 lifornia 90245-5012, Statele Unite ale Ameri-  
 cii  
 (540)

## TYCO

(511) NCL(12-2025)  
 28 - jocuri, jucării; articole de gimnastică și sport;  
 decorațiuni (ornamente) pentru pomul de  
 Crăciun.

(210) **055111**  
 (220) 04.04.2025  
 (730) **BIO BASE EAST EUROPE S.R.L., MD**  
 Str. Industrială nr. 3/C, MD-2091,  
 Sîngera, Chișinău, Republica Moldova  
 (540)



(591) Culori revendicate: albastru, verde.  
 (511) NCL(12-2025)  
 01 - produse chimice destinate industriei, ști-  
 ințelor, fotografiei, agriculturii, horticulturii și  
 silviculturii; rășini artificiale în stare brută,  
 materiale plastice în stare brută; compoziții  
 pentru stingerea și prevenirea incendiilor;  
 preparate pentru călire și sudură; substanțe  
 pentru tăbăcirea blănurilor și pieilor de ani-  
 male; adezivi pentru utilizare în industrie;  
 chituri și alte produse de umplere; compost,  
 gunoi de grajd, îngrășăminte; preparate bio-  
 logice pentru utilizare în industrie și știință;  
 04 - uleiuri și unsori industriale, ceară; lubrifianti;  
 produse pentru absorbția, umezirea și com-  
 pactarea pulberilor; combustibili și materiale  
 pentru iluminat; lumânări și fitiluri pentru ilu-  
 minat;  
 35 - publicitate; administrarea, organizarea și  
 managementul afacerilor; lucrări de birou;

(210) **055109**  
 (220) 09.04.2025  
 (730) **MATTEL, Inc., US**  
 333 Continental Boulevard, El Segundo, Ca-  
 lifornia 90245-5012, Statele Unite ale Ameri-  
 cii  
 (540)

## VIEW MASTER

(511) NCL(12-2025)  
 28 - jocuri, jucării; articole de gimnastică și sport;  
 decorațiuni (ornamente) pentru pomul de  
 Crăciun.

37 - servicii de construcții; servicii de instalații și reparații; extracții miniere, foraje pentru extracția de petrol și gaze.

(531) CFE(9) 26.02.05; 26.11.12; 26.13.01; 26.13.25; 27.05.01; 29.01.12.

(210) **055112**

(220) 03.04.2025

(730) **DIACENCO Vadim, MD**

Str. Petru Zadnîpru nr. 4/1, ap. 68,  
MD-2044, Chișinău, Republica Moldova

(540)



(511) NCL(12-2025)

02 - vopsele, firnisuri, lacuri; substanțe de protecție contra ruginii și contra deteriorării lemnului; coloranți, vopsele; cerneluri pentru imprimare, marcare și gravare; rășini naturale în stare brută; metale sub formă de folie și pulbere pentru utilizare în vopsire, decorare, tipărire și artă;

19 - materiale, nemetalice, pentru clădiri și construcții; conducte rigide, nemetalice, pentru construcții; construcții transportabile, nemetalice; monumente, nemetalice;

35 - publicitate; administrarea, organizarea și managementul afacerilor; lucrări de birou;

37 - servicii de construcții; servicii de instalații și reparații; extracții miniere.

(531) CFE(9) 03.11.07; 05.05.20; 26.01.05; 26.11.12; 26.13.25; 27.05.10.

(210) **055113**

(220) 10.04.2025

(730) **COCORIN Teimuraz, MD**

Str. Ștefan Vodă nr. 39, ap. 30, MD-2055,  
Vatra, Chișinău, Republica Moldova

(540)

## I.T. SAMSARA OSTEOMED

(511) NCL(12-2025)

44 - servicii medicale; servicii veterinare; servicii de igienă și de îngrijire a frumuseții pentru oameni sau animale; servicii de agricultură, acvacultură, horticultură și silvicultură.

(210) **055114**

(220) 10.04.2025

(730) **AEROPORTUL INTERNAȚIONAL**

**CHIȘINĂU, întreprindere de stat, MD**

Bd. Dacia nr. 80/3,  
MD-2072, Chișinău, Republica Moldova

(540)



(511) NCL(12-2025)

43 - servicii de alimentație publică; servicii de cazare temporară.

(531) CFE(9) 11.03.04; 11.03.05; 18.05.01; 18.05.03; 27.03.15; 27.05.01.

(210) **055115**

(220) 10.04.2025

(730) **AEROPORTUL INTERNAȚIONAL**

**CHIȘINĂU, întreprindere de stat, MD**

Bd. Dacia nr. 80/3,  
MD-2072, Chișinău, Republica Moldova

(540)



(511) NCL(12-2025)  
43 - servicii de alimentație publică; servicii de cazare temporară.  
(531) CFE(9) 11.03.04; 11.03.05; 18.05.01; 18.05.03; 27.05.01.

(210) **055116**  
(220) 10.04.2025  
(730) **AEROPORTUL INTERNAȚIONAL CHIȘINĂU, întreprindere de stat, MD**  
Bd. Dacia nr. 80/3,  
MD-2072, Chișinău, Republica Moldova  
(540)



(511) NCL(12-2025)  
43 - servicii de alimentație publică; servicii de cazare temporară.  
(531) CFE(9) 07.01.24; 07.03.11; 11.01.01; 11.01.02; 11.01.04; 27.03.15; 27.05.11.

(210) **055117**  
(220) 10.04.2025  
(730) **TOYOTA JIDOSHA KABUSHIKI KAISHA (also trading as Toyota Motor Corporation), JP**  
1, Toyota-cho, Toyota-shi, Aichi-ken, Japonia  
(540)

(511) NCL(12-2025)  
12 - automobile și elemente de structură ale acestora.

(210) **055118**  
(220) 09.04.2025  
(730) **BROKER DE ASIGURARE-REASIGURARE V INSURANCE S.R.L., MD**  
Str. Armenească nr. 27, of. 10,  
MD-2012, Chișinău, Republica Moldova  
(540)



(591) Culori revendicate: alb, albastru.  
(511) NCL(12-2025)  
35 - publicitate; administrarea, organizarea și managementul afacerilor; lucrări de birou;  
36 - servicii financiare, monetare și bancare; servicii de asigurări; servicii imobiliare.  
(531) CFE(9) 24.01.01; 24.11.18; 26.03.07; 27.05.01; 29.01.12.

(210) **055119**  
(220) 11.04.2025  
(730) **SMILEPARK S.R.L., MD**  
Str. Mitropolit Varlaam nr. 65, of. 238,  
MD-2001, Chișinău, Republica Moldova  
(540)

(511) NCL(12-2025)  
43 - servicii de alimentație publică; servicii de cazare temporară.

(210) **055120**  
 (220) 14.04.2025  
 (730) **CUCEIAȘ Roman, MD**  
 MD-4421, Palanca, Călărași, Republica Moldova  
 (540)

## Gold Pride

(511) NCL(12-2025)  
 08 - scule și instrumente de mână, acționate manual; tacâmuri; arme albe, cu excepția armelor de foc; aparate de ras;  
 35 - publicitate; administrarea, organizarea și managementul afacerilor; lucrări de birou.

(210) **055121**  
 (220) 14.04.2025  
 (730) **STATUS UNIC S.R.L., MD**  
 MD-4827, Izbiște, Criuleni, Republica Moldova  
 (540)



(591) Culori revendicate: negru, albastru, alb.  
 (511) NCL(12-2025)  
 35 - publicitate; administrarea, organizarea și managementul afacerilor; lucrări de birou;  
 41 - educație; instruire; divertisment; activități sportive și culturale.  
 (531) CFE(9) 26.11.09; 27.05.09; 29.01.13.

(210) **055122**  
 (220) 14.04.2025  
 (730) **STATUS UNIC S.R.L., MD**  
 MD-4827, Izbiște, Criuleni, Republica Moldova  
 (540)

(540)

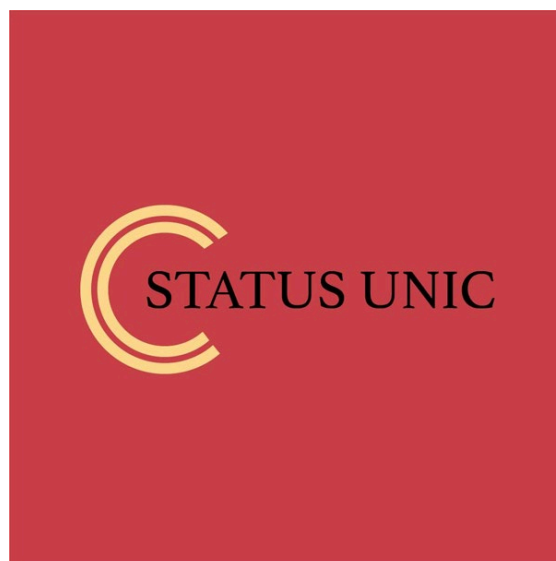

(591) Culori revendicate: roșu, negru, galben.  
 (511) NCL(12-2025)  
 35 - publicitate; administrarea, organizarea și managementul afacerilor; lucrări de birou;  
 41 - educație; instruire; divertisment; activități sportive și culturale.  
 (531) CFE(9) 26.02.05; 27.05.01; 29.01.13.

(210) **055123**  
 (220) 11.04.2025  
 (730) **CROITOR Radu, MD**  
 Str. Z. Kosmodemianskaia nr. 2, MD-6538, Țințăreni, Anenii Noi, Republica Moldova  
 (540)



(511) NCL(12-2025)  
 43 - servicii de alimentație publică; servicii de cazare temporară.  
 (531) CFE(9) 26.01.03; 27.05.07; 27.05.19.

(210) **055125**  
 (220) 15.04.2025  
 (730) **INTEROPTIC S.R.L., societate comercială, MD**  
 Bd. Dacia nr. 26, ap. 132,  
 MD-2060, Chișinău, Republica Moldova  
 (540)



(591) Culori revendicate: galben, roșu, negru, alb.  
 (511) NCL(12-2025)  
 10 - aparate și instrumente chirurgicale, medicale, dentare și veterinare; membre, ochi și dinți artificiali; articole ortopedice; materiale de sutură; dispozitive terapeutice și de asistență, adaptate pentru persoanele cu handicap; aparate de masaj; aparate, dispozitive și articole pentru sugari; aparate, dispozitive și articole pentru activitate sexuală.  
 (531) CFE(9) 16.03.01; 16.03.11; 16.03.13; 26.07.13; 27.05.09; 29.01.14.

(210) **055126**  
 (220) 15.04.2025  
 (730) **MOLDRETAIL GROUP S.R.L., MD**  
 Șos. Muncești nr. 121,  
 MD-2002, Chișinău, Republica Moldova

(540)



(591) Culori revendicate: alb, roșu.  
 (511) NCL(12-2025)  
 30 - cafea, ceai, cacao și înlocuitori ai acestora; orez, paste făinoase și tăiței; tapioca și sago; făină și preparate din cereale; pâine, produse de patiserie și cofetărie; ciocolată; înghețată, șerburi și alte înghețate comestibile; zahăr, miere, sirop de melasă; drojdie, praf de copt; sare, condimente, mirodenii, plante aromatice conservate; oțet, sosuri și alte condimente; gheață (apă înghețată);  
 32 - bere; băuturi nealcoolice; ape minerale și carbogazoase; băuturi din fructe și sucuri de fructe; siropuri și alte preparate pentru fabricarea băuturilor nealcoolice;  
 35 - servicii on-line de tranzacționare, și anume servicii de operare on-line pe piețe pentru vânzătorii și cumpărătorii de produse și servicii; servicii on-line de tranzacționare în care vânzătorii afișează produsele sau serviciile care urmează să fie oferite spre vânzare, achiziționare sau spre licitare prin intermediul Internetului, în scopul facilitării vânzării de produse și servicii de către terți prin intermediul unei rețele de calculatoare; oferire de răspuns evaluativ și evaluări de produse și servicii oferite de vânzătorii, evaluarea valorii și a prețurilor produselor și serviciilor oferite de vânzătorii, serviciilor de performanță a cumpărătorilor și vânzătorilor, serviciilor de livrare, precum și experiența globală de tranzacționare în legătură cu acestea; oferirea unui ghid de căutare de publicitate on-line care oferă produse și servicii ale vânzătorilor; oferirea unei baze de date de căutare on-line de evaluare pentru cumpărătorii și vânzătorii; publicitate; gestiunea afacerilor comerciale; administrare comercială; lucrări de birou; servicii de comercializare pentru terți presta-

te de supermarketuri, hipermarketuri, buticuri, magazine, gherete, chioșcuri și tarabe;  
 43 - servicii de alimentație publică; servicii de cazare temporară.  
 (531) CFE(9) 04.05.07; 04.05.21; 27.05.09; 29.01.12.

(210) **055127**  
 (220) 08.04.2025  
 (730) **Valorem Capital One Ltd, GB**  
 4th Floor, 95 Gresham Street, London, EC2V 7AB, Regatul Unit  
 (540)



(554) Marcă tridimensională.  
 (511) NCL(12-2025)  
 03 - produse de parfumerie; săpunuri; uleiuri esențiale; cosmetice; machiaj; produse cosmetice pentru îngrijirea pielii; loțiuni capilare; extracte de flori (parfumerie); uleiuri pentru parfumuri și esențe; mosc (parfumerie); parfumuri; apă de colonie.  
 (531) CFE(9) 19.07.01; 19.07.17; 19.08.07.

(210) **055128**  
 (220) 11.04.2025  
 (730) **NERUH Serghei, MD**  
 Str. Mihail Ceachir nr. 15,  
 MD-2009, Chișinău, Republica Moldova  
 (540)

## GLOW UP

(511) NCL(12-2025)  
 33 - băuturi alcoolice, cu excepția berii; preparate alcoolice pentru fabricarea băuturilor.

(210) **055129**  
 (220) 11.04.2025  
 (730) **CEBOTARI Veronica, MD**  
 Str. Ion Pelivan nr. 18, ap. 11,  
 MD-2051, Chișinău, Republica Moldova  
 (540)

**UMIBRA**  
 URBAN  
 EUROPEAN  
 DINING

(511) NCL(12-2025)  
 35 - publicitate; administrarea, organizarea și managementul afacerilor; lucrări de birou;  
 43 - servicii de alimentație publică; servicii de cazare temporară.  
 (531) CFE(9) 26.04.05; 27.05.19.

(210) **055130**  
 (220) 14.04.2025  
 (730) **BESCHIERU Nichita, MD**  
 Str. Nicolae Milescu Spătarul nr. 23, ap. 79,  
 MD-2075, Chișinău, Republica Moldova

(540)

**Caballito de mar**

(511) NCL(12-2025)

33 - băuturi alcoolice, cu excepția berii; preparate alcoolice pentru fabricarea băuturilor.

(210) **055131**

(220) 14.04.2025

(730) **ROȘCA DACAB S.R.L., MD**Str. Nicolae Dimo nr. 1,  
MD-2068, Chișinău, Republica Moldova

(540)

(511) NCL(12-2025)

33 - băuturi alcoolice, cu excepția berii; preparate alcoolice pentru fabricarea băuturilor.

(210) **055134**

(220) 15.04.2025

(730) **BABIUC Ludmila, MD**Str. Mircea cel Bătrân nr. 23,  
MD-3100, Bălți, Republica Moldova

(540)

(591) Culori revendicate: alb, verde, negru.

(511) NCL(12-2025)

35 - publicitate; administrarea, organizarea și managementul afacerilor; lucrări de birou;

36 - servicii financiare, monetare și bancare; servicii de asigurări; servicii imobiliare;

41 - educație; instruire; divertisment; activități sportive și culturale;

45 - servicii juridice; servicii de securitate pentru protecția fizică a bunurilor materiale și a persoanelor; servicii matrimoniale, servicii de rețele de socializare on-line; servicii funerare; babysitting.

(531) CFE(9) 24.15.05; 24.15.07; 24.15.13; 27.05.08; 29.01.13.

(210) **055135**

(220) 15.04.2025

(730) **AQUABOX S.R.L., MD**Str. Alba-Iulia nr. 77/A, ap. 276,  
MD-2071, Chișinău, Republica Moldova

(540)

**AquaBox**

(591) Culori revendicate: verde de diferite nuanțe, albastru de diferite nuanțe.

(511) NCL(12-2025)

32 - bere; băuturi nealcoolice; ape minerale și carbogazoase; băuturi din fructe și sucuri de fructe; siropuri și alte preparate pentru fabricarea băuturilor nealcoolice;

35 - publicitate; administrarea, organizarea și managementul afacerilor; lucrări de birou.

(531) CFE(9) 01.15.15; 01.15.23; 27.05.10; 29.01.12.

- (210) **055136**  
 (220) 15.04.2025  
 (730) **GAVRILIUC Liviu, MD**  
 Str. Pădurilor nr. 21, MD-2011,  
 Codru, Chișinău, Republica Moldova  
 (540)

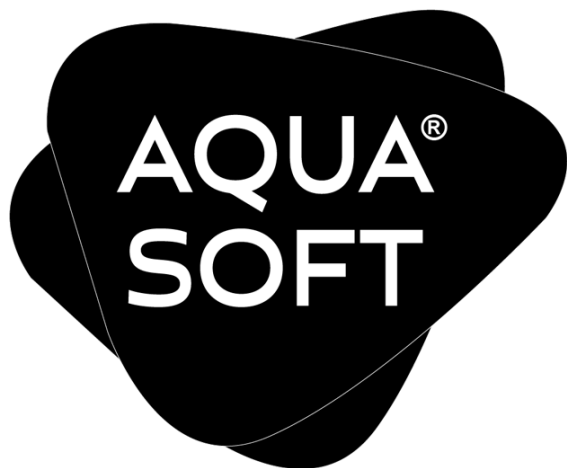

- (526) Elementele mărcii asupra cărora solicitantul declară că renunță la invocarea oricărui drept exclusiv: „®”, cu excepția executării grafice deosebite.

- (511) NCL(12-2025)  
 03 - cosmetice și produse de toaletă nemedicinale; produse nemedicinale pentru curățarea dinților; produse de parfumerie, uleiuri esențiale; preparate pentru albit și alte substanțe pentru spălat; preparate pentru curățare, lustruire și șlefuire;  
 05 - preparate farmaceutice, medicale și de uz veterinar; produse igienice de uz medical; alimente și substanțe dietetice adaptate pentru uz medical sau veterinar, alimente pentru bebeluși; suplimente dietetice pentru oameni și animale; plasturi, materiale pentru pansamente; materiale pentru plombarea dinților și pentru mulaje dentare; dezinfectante; produse pentru distrugerea animalelor dăunătoare; fungicide, erbicide;  
 16 - hârtie și carton; produse de imprimare; articole pentru legătorie; fotografii; articole de papetărie și de birou, cu excepția mobilei; adezivi pentru papetărie sau menaj; materiale de desen și materiale pentru artiști; pensule; materiale didactice și de instruire; foi, folii și pungi din plastic pentru împachetare și ambalare; caractere și clișee tipografice.

- (531) CFE(9) 26.03.04; 26.03.07; 26.03.18; 27.05.24.

- (210) **055137**  
 (220) 15.04.2025  
 (730) **ABC TRAVEL S.R.L., MD**  
 Str. Alexei Șciusev nr. 64,  
 MD-2012, Chișinău, Republica Moldova  
 (540)

## ABC TRAVEL

- (511) NCL(12-2025)  
 35 - publicitate; administrarea, organizarea și managementul afacerilor; lucrări de birou;  
 36 - servicii financiare, monetare și bancare; servicii de asigurări; servicii imobiliare;  
 39 - transport; ambalarea și depozitarea mărfurilor; organizarea de călătorii;  
 41 - educație; instruire; divertisment; activități sportive și culturale;  
 43 - servicii de alimentație publică; servicii de cazare temporară.

- (210) **055139**  
 (220) 15.04.2025  
 (730) **PASCARU Adrian, MD**  
 Str. Ginta Latină nr. 13/1, ap. 8,  
 MD-2044, Chișinău, Republica Moldova  
 (540)



- (554) Marcă tridimensională.  
 (511) NCL(12-2025)  
 33 - băuturi alcoolice, cu excepția berii; preparate alcoolice pentru fabricarea băuturilor.  
 (531) CFE(9) 19.07.01; 19.07.20; 19.07.22; 24.01.15; 27.05.01; 27.05.21.

- 
- (210) **055141**  
 (220) 09.04.2025  
 (730) **DUCA Vasile, MD**  
 Str. Bogdan-Voievod nr. 2, ap. 175,  
 MD-2068, Chișinău, Republica Moldova  
 (540)

# medicum

- (511) NCL(12-2025)  
 35 - publicitate; administrarea, organizarea și managementul afacerilor; lucrări de birou;  
 42 - servicii științifice și tehnologice, precum și servicii de cercetare și creație, referitoare la acestea; servicii de analiză industrială, cercetare industrială și proiectare industrială; servicii de control al calității și de autentificare; crearea și dezvoltarea calculatoarelor și programelor de calculator.  
 (531) CFE(9) 24.17.02; 27.05.07.

- 
- (210) **055142**  
 (220) 09.04.2025  
 (730) **DUCA Vasile, MD**  
 Str. Bogdan-Voievod nr. 2, ap. 175,  
 MD-2068, Chișinău, Republica Moldova  
 (540)

# STRATEGIC

- (511) NCL(12-2025)  
 35 - publicitate; administrarea, organizarea și managementul afacerilor; lucrări de birou;

- 41 - educație; instruire; divertisment; activități sportive și culturale;  
 42 - servicii științifice și tehnologice, precum și servicii de cercetare și creație, referitoare la acestea; servicii de analiză industrială, cercetare industrială și proiectare industrială; servicii de control al calității și de autentificare; crearea și dezvoltarea calculatoarelor și programelor de calculator.  
 (531) CFE(9) 24.17.02; 27.05.07.

- 
- (210) **055143**  
 (220) 09.04.2025  
 (730) **DUCA Vasile, MD**  
 Str. Bogdan-Voievod nr. 2, ap. 175,  
 MD-2068, Chișinău, Republica Moldova  
 (540)

# asigúri

- (511) NCL(12-2025)  
 35 - publicitate; administrarea, organizarea și managementul afacerilor; lucrări de birou;  
 36 - servicii financiare, monetare și bancare; servicii de asigurări; servicii imobiliare;  
 42 - servicii științifice și tehnologice, precum și servicii de cercetare și creație, referitoare la acestea; servicii de analiză industrială, cercetare industrială și proiectare industrială; servicii de control al calității și de autentificare; crearea și dezvoltarea calculatoarelor și programelor de calculator.  
 (531) CFE(9) 26.03.05; 27.05.07.

- 
- (210) **055144**  
 (220) 14.04.2025  
 (730) **FAMILY TUR S.R.L., MD**  
 Str. Alexei Șciusev nr. 64,  
 MD-2012, Chișinău, Republica Moldova

(540)



(511) NCL(12-2025)

35 - publicitate; administrarea, organizarea și managementul afacerilor; lucrări de birou;

39 - transport; ambalarea și depozitarea mărfurilor; organizarea de călătorii;

41 - educație; instruire; divertisment; activități sportive și culturale;

43 - servicii de alimentație publică; servicii de cazare temporară.

(531) CFE(9) 27.05.03.

piepteni și bureți; perii, cu excepția pensulelor; materiale pentru perii; articole pentru curățare; sticlă brută sau semiprelucrată, cu excepția sticlei pentru construcții; sticlărie, porțelan și ceramică;

35 - publicitate; administrarea, organizarea și managementul afacerilor; lucrări de birou;

43 - servicii de alimentație publică; servicii de cazare temporară.

(531) CFE(9) 11.03.18; 13.03.01; 13.03.09; 27.05.01.

(210) **055148**

(220) 16.04.2025

(730) **ZINCENCO Alexandr, MD**

Str. Dimineții nr. 28,

MD-2002, Chișinău, Republica Moldova

(540)

(210) **055146**

(220) 15.04.2025

(730) **TRADE FORCE S.R.L., MD**

Str. Andrei Doga nr. 28/2, of. 112,

MD-2024, Chișinău, Republica Moldova

(540)

**DIAMOND  
KAMADO**

(511) NCL(12-2025)

11 - aparate și instalații de iluminat, de încălzire, de răcire, de producere a vaporilor, de coacere, de uscare, de ventilare, de distribuire a apei și de uz sanitar;

21 - ustensile și recipiente pentru menaj sau de bucătărie; articole de bucătărie și veselă, cu excepția furculițelor, cuțitelor și lingurilor;

(591) Culori revendicate: alb, albastru.

(511) NCL(12-2025)

35 - publicitate; administrarea, organizarea și managementul afacerilor; lucrări de birou;

37 - servicii de construcții; servicii de instalații și reparații; extracții miniere, foraje pentru extracția de petrol și gaze.

(531) CFE(9) 07.01.24; 07.03.11; 20.01.09; 27.05.01; 29.01.12.

(210) **055149**

(220) 17.04.2025

(730) **ZOTRANS S.R.L., MD**

Bd. Dacia nr. 46, ap.(of.) 38,

MD-2062, Chișinău, Republica Moldova

(540)



(540)



(591) Culori revendicate: verde-închis, galben, negru, alb, gri.

(511) NCL(12-2025)

35 - publicitate; administrarea, organizarea și managementul afacerilor; lucrări de birou.

(531) CFE(9) 05.07.02; 15.01.01; 15.01.22; 18.01.01; 18.01.08; 25.01.06; 27.05.01; 29.01.15.

(210) **055150**

(220) 16.04.2025

(730) **DAS FOR KIDS S.R.L., MD**

Str. București nr. 107/7,

MD-2012, Chișinău, Republica Moldova

(540)



(511) NCL(12-2025)

35 - publicitate; administrarea, organizarea și managementul afacerilor; lucrări de birou.

(531) CFE(9) 02.07.10; 02.07.23; 05.05.20; 26.13.01; 26.13.25; 27.05.09.

(210) **055151**

(220) 16.04.2025

(730) **MOLDRETAIL GROUP S.R.L., MD**

Șos. Muncești nr. 121,

MD-2002, Chișinău, Republica Moldova

(540)



(591) Culori revendicate: alb, roșu, galben.

(511) NCL(12-2025)

33 - băuturi alcoolice, cu excepția berii; preparate alcoolice pentru fabricarea băuturilor.

(531) CFE(9) 26.04.18; 27.05.09; 29.01.13.

(210) **055152**

(220) 16.04.2025

(730) **BALABAN INTRAVEST S.R.L., societate comercială, MD**

MD-5024, Gura Căinarului, Florești, Republica Moldova

(540)

## EASY HEALTHY

(511) NCL(12-2025)

29 - carne, pește, păsări și vânat; extracte din carne; fructe și legume conservate, congelate, uscate și fierte; jeleuri, dulcețuri, compoturi; ouă; lapte, brânzeturi, unt, iaurt și alte produse lactate; uleiuri și grăsimi comestibile;

30 - cafea, ceai, cacao și înlocuitori ai acestora; orez, paste făinoase și tăiței; tapioca și sago; făină și preparate din cereale; pâine, produse de patiserie și cofetărie; ciocolată; înghețată, șerburi și alte înghețate comestibile; zahăr, miere, sirop de melasă; drojdie, praf de copt; sare, condimente, mirodenii, plante aromatice conservate; oțet, sosuri și alte condimente; gheață (apă înghețată);

32 - bere; băuturi nealcoolice; ape minerale și carbogazoase; băuturi din fructe și sucuri de

- fructe; siropuri și alte preparate pentru fabricarea băuturilor nealcoolice;
- 35 - servicii on-line de tranzacționare, și anume servicii de operare on-line pe piețe pentru vânzătorii și cumpărătorii de produse și servicii; servicii on-line de tranzacționare în care vânzătorii afișează produsele sau serviciile care urmează să fie oferite spre vânzare, achiziționare sau spre licitare prin intermediul Internetului, în scopul facilitării vânzării de produse și servicii de către terți prin intermediul unei rețele de calculatoare; oferire de răspuns evaluativ și evaluări de produse și servicii oferite de vânzători, evaluarea valorii și a prețurilor produselor și serviciilor oferite de vânzători, serviciilor de performanță a cumpărătorilor și vânzătorilor, serviciilor de livrare, precum și experiența globală de tranzacționare în legătură cu acestea; oferirea unui ghid de căutare de publicitate on-line care oferă produse și servicii ale vânzătorilor; oferirea unei baze de date de căutare on-line de evaluare pentru cumpărători și vânzători; agenții de import-export; publicitate; gestiunea afacerilor comerciale; administrare comercială; lucrări de birou; servicii de vânzare cu amănuntul sau angro; servicii furnizate prin intermediul magazinelor de vânzare cu amănuntul, prin punctele de vânzare angro, prin intermediul automatelor pentru vânzarea produselor, cataloagelor cu comandă prin poștă sau cu comandă prin mijloace electronice, prin intermediul site-urilor web sau al emisiunilor de tip teleshopping; servicii de achiziție pentru terți; relații publice; închirierea automatelor pentru vânzarea produselor; servicii de comercializare pentru terți prestate de supermarketuri, hipermarketuri, buticuri, magazine, gherete, chioșcuri și tarabe.

---

(210) **055153**  
 (220) 16.04.2025  
 (730) **BALABAN INTRAVEST S.R.L., societate comercială, MD**  
 MD-5024, Gura Căinarului, Florești, Republica Moldova  
 (540)

## ACTIVE H2O

- (511) NCL(12-2025)  
 11 - aparate și instalații de iluminat, de încălzire, de răcire, de producere a vaporilor, de coacere, de uscare, de ventilare, de distribuire a apei și de uz sanitar;  
 32 - băuturi, inclusiv apă potabilă, apă cu arome, ape minerale și gazoase; alte băuturi nealcoolice, inclusiv băuturi răcoritoare, băuturi energizante și băuturi pentru sportivi; siropuri, concentrate, prafuri și alte preparate pentru fabricarea băuturilor, inclusiv a apei cu arome, apelor minerale și gazoase, băuturilor răcoritoare, băuturilor energizante, băuturilor pentru sportivi, băuturilor și sucurilor de fructe; băuturi și sucuri de legume.

---

(210) **055154**  
 (220) 16.04.2025  
 (730) **BALABAN INTRAVEST S.R.L., societate comercială, MD**  
 MD-5024, Gura Căinarului, Florești, Republica Moldova  
 (540)

## ACTIVE FOOD

- (511) NCL(12-2025)  
 29 - carne, pește, păsări și vânat; extracte din carne; fructe și legume conservate, congelate, uscate și fierte; jeleuri, dulcețuri, compoturi; ouă; lapte, brânzeturi, unt, iaurt și alte produse lactate; uleiuri și grăsimi comestibile;  
 30 - cafea, ceai, cacao și înlocuitori ai acestora; orez, paste făinoase și tăiței; tapioca și sago; făină și preparate din cereale; pâine, produse de patiserie și cofetărie; ciocolată; înghețată, șerbeturi și alte înghețate comestibile; zahăr, miere, sirop de melasă; drojdie, praf de copt; sare, condimente, mirodenii, plante aromatice conservate; oțet, sosuri și alte condimente; gheață (apă înghețată).

(210) **055155**  
 (220) 17.04.2025  
 (730) **BALABAN INTRAVEST S.R.L., societate comercială, MD**  
 MD-5024, Gura Căinarului, Florești, Republica Moldova  
 (540)

## OM Junior

(511) NCL(12-2025)  
 05 - preparate farmaceutice, medicale și de uz veterinar; produse igienice de uz medical; alimente și substanțe dietetice adaptate pentru uz medical sau veterinar, alimente pentru bebeluși; suplimente dietetice pentru oameni și animale; plasturi, materiale pentru pansamente; materiale pentru plombarea dinților și pentru mulaje dentare; dezinfectante; produse pentru distrugerea animalelor dăunătoare; fungicide, erbicide;  
 32 - băuturi, inclusiv apă potabilă, apă cu arome, ape minerale și gazoase; alte băuturi nealcoolice, inclusiv băuturi răcoritoare, băuturi energizante și băuturi pentru sportivi; siropuri, concentrate, prafuri și alte preparate pentru fabricarea băuturilor, inclusiv a apei cu arome, apelor minerale și gazoase, băuturilor răcoritoare, băuturilor energizante, băuturilor pentru sportivi, băuturilor și sucurilor de fructe; băuturi și sucuri de legume.

(210) **055156**  
 (220) 17.04.2025  
 (730) **TRADE FORCE S.R.L., MD**  
 Str. Andrei Doga nr. 28/2, of. 112,  
 MD-2024, Chișinău, Republica Moldova  
 (540)

 **TAKUMI**

(511) NCL(12-2025)  
 08 - scule și instrumente de mână, acționate manual; tacâmuri; arme albe, cu excepția armelor de foc; aparate de ras.  
 (531) CFE(9) 26.04.16; 26.04.18; 26.04.24; 27.05.01; 28.03.00.

(210) **055157**  
 (220) 17.04.2025  
 (730) **STEREXPERT IMPEX S.R.L., societate comercială, MD**  
 Str. Uzinelor nr. 1,  
 MD-2023, Chișinău, Republica Moldova  
 (540)

 **Relaxe**

(591) Culori revendicate: verde, negru.  
 (511) NCL(12-2025)  
 20 - mobile, oglinzi, rame pentru tablouri; containere, nemetalice, pentru depozitare sau transport; oase neprelucrate sau semiprelucrate, coarne, fanoane de balenă sau sifid; scoici; spumă de mare; chihlimbar galben;  
 24 - textile și înlocuitori de textile; lenjerie de uz casnic; perdele din material textil sau plastic.  
 (531) CFE(9) 26.11.13; 27.05.11; 29.01.12.

(210) **055165**  
 (220) 18.04.2025  
 (730) **Zhejiang Kobach Technology Co., Ltd., CN**  
 No. 31, Hehua Road, Baiyang Sub-district, Wuyi County, Jinhua City, Zhejiang Province, 321000, China

(540)



(511) NCL(12-2025)

- 11 - încălzitoare de căni cu alimentare la USB; percolatoare electrice de cafea; oale de gătit sub presiune, electrice; fierbătoare electrice; recipiente termice electrice; friteuze electrice; aparate electrice de gătit cu aburi; mașini de gătit multifuncționale; aparate de prăjit cu aer; mașini electrice de gătit sub presiune cu autoclave de uz casnic; cuptoare cu micro-unde; aparate pentru dezodorizarea aerului; instalații pentru purificarea apei; ustensile de gătit electrice; cafetiere electrice prevăzute cu filtru; caserole electrice; cratițe electrice; grătare (aparate de gătit); mașini electrice de făcut lapte de soia; mașini de gătit;
- 21 - recipiente termoizolante pentru alimente; carafe din sticlă; recipiente de băut; termosuri; deschizătoare de sticle, electrice și neelectrice; cârpe de curățat; oale de gătit; tocătoare din lemn pentru bucătărie; solnițe pentru condimente; ustensile de menaj; veselă, altele decât cuțite, furculițe și linguri; oale de gătit sub presiune, neelectrice; stacană; recipiente pentru bucătărie; ustensile de bucătărie; ustensile de gătit, neelectrice; oale pentru coacere la cuptorul neelectric; sufertașe; aparate de gătit cu aburi, neelectrice; palete de uz casnic.
- (531) CFE(9) 09.07.19; 24.09.07; 24.09.09; 24.09.23; 27.05.01.

(210) 055166

(220) 18.04.2025

(730) ANTOCI Vladislav, MD

Str. Ialoveni nr. 98/1, ap. 68,

MD-2070, Chișinău, Republica Moldova

(540)

## POLISTIREN CONSTRUCT

(511) NCL(12-2025)

- 17 - cauciuc, gutapercă, gumă, azbest, mică, neprelucrate și semiprelucrate, și înlocuitori pentru toate aceste materiale; materiale plastice și rășini extrudate destinate utilizării în producție; materiale de călăfăuire, etanșare și izolare; țevi, tuburi și furtunuri flexibile, nemetalice;
- 19 - materiale, nemetalice, pentru clădiri și construcții; conducte rigide, nemetalice, pentru construcții; asfalt, smoală, gudron și bitum; construcții transportabile, nemetalice; monumente, nemetalice;
- 35 - publicitate; administrarea, organizarea și managementul afacerilor; lucrări de birou;
- 37 - servicii de construcții; servicii de instalații și reparații; extracții miniere, foraje pentru extracția de petrol și gaze.

(210) 055167

(220) 18.04.2025

(730) MARIA ANA-MAGIC S.R.L., MD

MD-6813, Costești, Ialoveni, Republica Moldova

(540)



(591) Culori revendicate: roz-pal, negru, alb.

(511) NCL(12-2025)

31 - produse agricole, de acvacultură, horticole și forestiere, brute și neprelucrate; cereale și semințe crude și neprocesate; fructe și legume proaspete, plante aromatice proaspete; plante și flori naturale; bulbi, răsaduri și semințe pentru plantare; animale vii; hrană și băuturi pentru animale; malț;

39 - transport; ambalarea și depozitarea mărfurilor; organizarea de călătorii.

(531) CFE(9) 02.03.01; 02.03.16; 05.05.20; 05.13.07; 27.05.01; 29.01.13.

(210) **055168**

(220) 17.04.2025

(730) **PREMIER DIALOG S.R.L., MD**

Str. Columna nr. 170,

MD-2004, Chișinău, Republica Moldova

(540)

## MARINE

(511) NCL(12-2025)

34 - tutun și înlocuitori de tutun; țigări și trabucuri; țigări electronice și vaporizatoare orale pentru fumători; articole pentru fumători; chibrituri.

(210) **055169**

(220) 17.04.2025

(730) **PREMIER DIALOG S.R.L., MD**

Str. Columna nr. 170,

MD-2004, Chișinău, Republica Moldova

(540)

## OCEAN

(511) NCL(12-2025)

34 - tutun și înlocuitori de tutun; țigări și trabucuri; țigări electronice și vaporizatoare orale pentru fumători; articole pentru fumători; chibrituri.

(210) **055170**

(220) 17.04.2025

(730) **PREMIER DIALOG S.R.L., MD**

Str. Columna nr. 170,

MD-2004, Chișinău, Republica Moldova

(540)

## WIND OF THE QUEEN

(511) NCL(12-2025)

34 - tutun și înlocuitori de tutun; țigări și trabucuri; țigări electronice și vaporizatoare orale pentru fumători; articole pentru fumători; chibrituri.

(210) **055171**

(220) 18.04.2025

(730) **Aleksandrov Mykhailo, UA**

4 Naberezhna Street, Kharkiv, 61040, Ucraina

**Kolodezev Volodymyr, UA**

Apartment 6, 4 Sadovoparkova Street, Kharkiv, 61096, Ucraina

(540)



(511) NCL(12-2025)

07 - mașini, acționate electric pentru fixat; motoare, altele decât cele pentru vehicule terestre; cuplaje și organe de transmisie, cu excepția celor pentru vehiculele terestre; utilaje agricole altele decât unelte de mână acționate manual; lagăre (organe de mașini sau de motoare); tambure de mașini; saboți de frână, alții decât cei pentru vehicule; malaxoare de beton; grape; lagăre pentru fusuri; buldozere; pompe de vid (mașini); ventilatoare pentru motoare; șurubelnițe electrice; țevi de eșapament pentru motoare; tobe de eșapament pentru motoare; vibratoare (mașini) de uz general; supape cu clapete pentru mașini; mori centrifuge; pompe centrifuge; vânturătoare; pompe de distribuție a combustibilului pentru stațiile de alimentare; dispozitive pentru încălzit apă (componente ale mașinilor); mașini de tăiat olane (mașini-unelte); mașini de aspirat pentru uz industrial; duze de aspirație pentru aspiratoare; mașini de tricostat; mașini de tuns gazon; grupuri electrogene de rezervă; alternatoare; dinamuri; dinamuri pentru biciclete; generatoare de electricitate; motoare hidraulice; turbine hidraulice; convertizoare de cuplu, altele decât cele pentru vehiculele terestre; amortizoare de zgomot pentru motoare; chiulase de motor; greble pentru mașini de greblare; motocultivoare pentru agricultură; colectoare de nămol (mașini); motoare cu aer comprimat; joystick-uri sub formă de piese de aparate, altele decât pentru aparate de jocuri; cricuri (mașini); cricuri pneumatice; mașini pentru construcții de drumuri; mașini de găurit manuale cu acționare electrică; ejectoare; economizoare de carburant pentru motoare; excavatoare; ciocane electrice; generatoare

de curent; motoare electrice, altele decât cele pentru vehicule terestre; secerătoare; secerătoare-legătoare; aparate de manipulare (încărcare și descărcare); dispozitive de aprindere pentru motoare cu combustie internă; mandrine (organe de mașini); mașini de greblare; treierătoare; mașini de secerat și treierat; dispozitive de ridicat cereale; cuplaje (părți de motoare); cuplaje de arbori (mașini); malaxoare; amestecătoare (mașini); instrumente agricole, altele decât cele acționate manual; angrenaje de mașini; cuplaje, altele decât cele pentru vehicule terestre; injectoare pentru motoare; scule manuale acționate în alt mod decât manual; cabluri de comandă pentru mașini sau motoare; pluguri de săpat șanțuri; capote metalice (părți de mașini); carburatoare; alimentatoare pentru carburatoare; cartere pentru mașini și motoare; segmenti de pistoane; vane (organe de mașini); pistoale de lipit electrice; roți de mașini; vilbrochenuri; plăcuțe de frână, cu excepția celor pentru vehicule; compresoare (mașini); condensatoare de vapori (organe de mașini); instalații de condensare; utilaje pentru scos cioturi (mașini); cutii de viteze, altele decât cele pentru vehicule terestre; carcase de mașini; tambure de înfășurătură furtunuri; macarale (aparate de ridicat); robinețe (organe de mașini și de motoare); macarale mobile; suporturi de mașini; inele cu bile pentru rulmenți; mașini de cultivat; lanțuri de elevatoare (organe de mașini); lanțuri de acționare, altele decât cele pentru vehicule terestre; ferăstraie; vinciuuri; mașini de săpat; lame (organe de mașini); inele de ungere (părți de mașini); ungătoare (piese de mașini); pompe de gresare; ungător (mașini); volanți de mașini; combine; mașini pentru lucrări de terasament; decorticoare de cereale; mașini de cojit; concasoare; mașini de pulverizat; mașini de aplicat apret; automăturătoare rutiere; mașini electrice de sudat; mașini și aparate electrice pentru șamponat covoare; mașini și aparate electrice de șlefuit; mașini și aparate electrice de curățat; comenzi hidraulice pentru mașini și motoare; dispozitive de comandă pentru mașini sau motoare; comenzi pneumatice pentru mașini și motoare; mecanisme de transmisie, altele decât cele pentru vehicule terestre; suporturi de motor, altele decât cele pentru vehicule terestre; cultivatoare cu motor; motoare pentru bărci; volante, altele decât cele pentru

vehicule terestre; ambreiaje, altele decât cele pentru vehicule terestre; supape de presiune (organe de mașini); compresor de supraalimentare; garnituri de frână, altele decât cele pentru vehicule; piese de ghidare pentru mașini; pompe (mașini); pompe (componente a mașinilor sau a motoarelor); pompe de combustibil și carburant pentru benzinării; foarfeci electrice; cuțite de cositoare; lame pentru tocătoare de nutreț; cuțite electrice; demaroare cu pedală pentru motociclete; arbori de mașini; aspiratoare de praf pentru curățare; pompe de distribuție a combustibilului pentru stațiile de benzină; curele de ventilatoare pentru motoare; curele de dinam; curele pentru motoare; curele de mașini; benzi adezive pentru pulii; mecanisme de transmisie (altele decât cele pentru vehiculele terestre); dispozitive de conversie a combustibilului pentru motoare cu ardere internă; ferăstraie (mașini); aspiratoare; aspiratoare statice fără contact; aparate de ridicat; mașini de ridicat; lagăre (organe de mașini); lagăre pentru arbori de transmisie; rulmenți cu bile; rulmenți cu ace; suporturi de lagăre pentru mașini; pluguri; pluguri pentru îndepărtarea gazonului; brăzdare de plug; mașini cu aer comprimat; pompe de aer comprimat; mașini pentru absorbția aerului; mașini suflante; pompe de aer (instalații de garaje); mașini de plivit; pistoane (organe de mașini sau de motoare); pistoane-plonjor (piese de mașini); pistoane de motoare; pistoane de cilindri; actuatori lineare pneumatice sau hidraulice, altele decât cele pentru vehicule terestre; dispozitive hidraulice pentru deschiderea ferestrelor; dispozitive electrice pentru deschiderea ferestrelor; dispozitive pneumatice pentru deschiderea ferestrelor; dispozitive hidraulice pentru deschiderea ușilor; sisteme electrice de deschidere a ușilor; dispozitive pneumatice pentru deschiderea ușilor; mașini pentru balotat fân; dispozitive hidraulice de închiderea ferestrelor; dispozitive electrice pentru închiderea ferestrelor; dispozitive pneumatice de închiderea ferestrelor; dispozitive hidraulice pentru închiderea ușilor; dispozitive electrice de închiderea ușilor; dispozitive pneumatice de închidere a ușilor; degresoare; dispozitive anti-poluare pentru motoare; dispozitive pentru deplasarea încărcăturilor pe perne de aer; presetupe (presgarnituri) (piese de mașini); mașini pentru cojirea alimentelor; mașini de

cernut; arcuri (componente ale mașinilor); radiatoare (de răcire) pentru motoare; regulatoare (organe de mașini); regulatoare de viteză pentru mașini și motoare; regulatoare de presiune (componente de mașini); reductoare, altele decât cele pentru vehicule terestre; reductoare de presiune (piese de mașini); cricuri cu cremalieră; unelte (organe de mașini); mașini de tăiat; cuțite (organe de mașini); arbori cu came pentru motoare de vehicule; lagăre cu autoungere; pompe de combustibil (cu autoreglare); bujii de aprindere pentru motoare cu explozie; bujii de încălzire pentru motoare diesel; segmenti de frână, alții decât cei pentru vehicule; robineti de descărcare; semănătoare (mașini); elevatoare pentru agricultură; utilaje agricole; mașini de uscat fân; pluguri de zăpadă; mașini de legat snopi; demaroare pentru motoare; stațoare; schimbătoare de căldură (organe de mașini); saci pentru aspiratoare; mașini pentru concasare; transmisii de mașini; arbori de transmisie, cu excepția celor pentru vehicule terestre; lanțuri de transmisie, altele decât cele pentru vehicule terestre; portscule (organe de mașini); filtre pentru curățarea aerului de răcire pentru motoare; filtre (organe de mașini sau de motoare); fusuri; extractoare electrice de cuie; cilindri de motoare; cilindri de mașini; biele de mașini sau de motoare; pinioane de pornire; pulii (organe de mașini); tuburi pentru aspiratoare de praf; perii (piese de mașini); perii de dinam; perii pentru aspiratoare; perii acționate electric (piese de mașini);

08 - unelte de mână și instrumente acționate manual; instrumente manuale pentru șlefuit; ciocane de urgență; diamante pentru tăiat sticlă (părți ale uneltelor manuale); aparate pentru distrugerea paraziților de plante, cu acționare manuală; sfredele; furci; chei de tarozi; chei de piulițe; scule așchietoare (unelte de mână); clești; greble (unelte manuale); greble pentru golf; bare de tăiat (scule de mână); mânere pentru unelte manuale, acționate manual; cricuri de mână; burghie (unelte manuale); unelte pentru altoit (unelte manuale); unelte agricole manuale; instrumente de tranșat; unelte de mână, acționate manual; târnăcoape (unelte); cazmale (unelte); inele pentru coase; mânere pentru coase; extractoare (scule); seceri cu mâner scurt; echere (unelte manuale); discuri abrazive cu șmirghel; lame (scule); ferăstraie

- mecanice manuale cu mișcare alternativă de translație pentru metale; lopeți (unelte manuale); pioleți pentru gheață; mașini de tuns gazon (instrumente manuale); târnăcop; pompe de aer, acționate manual; pompe de mână; foarfece; cuțite multifuncționale; cosorașe; cosoare; briște; cuțite; perforatoare (unelte manuale); ferăstraie de mână; pistoale (unelte manuale); instrumente pentru culesul fructelor; cuțitoaie de potcovar (unelte manuale); unelte de lustruit; dispozitive de curățat boabele de porumb, acționate manual; pulverizatoare pentru insecticide (unelte manuale) / pulverizatoare pentru insecticide cu acționare manuală; scule de tăiere (unelte de mână); seringi pentru aplicarea insecticidelor; unelte manuale de grădinărit; sape pentru defrișare; foarfece de elagaj; foarfece de emondaj; satâre (cuțite); răzuitoare (unelte manuale); lopățele de grădina; toporiști; bârzi; clești pentru dezizolare de cabluri (unelte manuale); foarfece de elagaj telescopică; pistiluri pentru pisat (unelte manuale); maiuri (compactoare pentru pământ);
- 12 - vehicule; vehicule de locomoție terestră, aeriană, navală; amortizoare de suspensie pentru vehicule; dispozitive antiiorbire pentru vehicule; portbagaje pentru vehicule; rezervoarele de carburant (pentru vehicule); parașocuri de vehicule; bandaje de roți pentru vehicule; frete pentru butuci de roată; oglinzi retrovizoare laterale pentru vehicule; hayoane (piese de vehicule terestre); biciclete; biciclete electrice; rastele pentru biciclete; frâne de vehicule pe două roți; motoare de vehicule pe două roți; clopoței de bicicletă; plase pentru biciclete; ghidoane pentru vehicule pe două roți; roți de vehicule pe două roți; lanțuri pentru vehiculele pe două roți; pedale pentru vehicule pe două roți; cadre pentru vehicule pe două roți; șei de bicicletă; manivele pentru vehicule pe două roți; angrenaje de biciclete; pneuri pentru vehicule pe două roți; cauciucuri fără cameră pentru vehicule pe două roți; apărătoare de noroi pentru vehicule pe două roți; acoperișuri (plabile) pentru vehicule; tomberoane; cărucioare pentru transportul sacilor; drezine; căruțe; scutere pentru persoane cu mobilitate redusă; geamuri de vehicule; piulițe de jante pentru roți de vehicule; frâne pentru vehicule; circuite hidraulice pentru vehicule; scutere electrice cu autobalans; scutere autobalansabile; șenile pentru vehicule; portiere de vehicule; motoare pentru vehicule terestre; arcuri amortizoare pentru vehicule; retrovizoare; discuri de frână pentru vehicule; motoare electrice pentru vehicule terestre; întinzătoare pentru spițe de roți; claxoane pentru vehicule; cuplaje pentru vehicule terestre; camere de aer pentru vehicule pe două roți; capote de motoare pentru vehicule; cârme; volane pentru vehicule; valve de bandaje pentru vehicule; dispozitive adaptate de fixare a pieselor de automobile de caroseria automobilelor; jante; roți de vehicule; roți de cărucioare (vehicule); plăcuțe de frână pentru automobile; cutii de viteze pentru vehiculele terestre; coșuri adaptate pentru vehicule pe două roți; bușoane pentru rezervoarele de benzină ale vehiculelor; scaune de vehicule; caroserii; lanțuri de transmisie pentru vehiculele terestre; petice adezive de cauciuc pentru repararea camerelor de aer; butuci de roată pentru vehiculele pe două roți; butuci de roată pentru vehicule; dispozitive de comandă pentru vapoare; mecanisme de transmisie pentru vehicule terestre; monocicluri cu autobalans; șasiuri de motor, pentru vehicule terestre; mopeduri; scutere cu motor; cricuri pentru motocicletă; motoare pentru motocicletă; ghidoane pentru motocicletă; atașe; lanțuri pentru motocicletă; cadre de motocicletă; șei de motocicletă; motociclete; roți libere pentru vehicule terestre; ambreiaje pentru vehicule terestre; truse pentru repararea camerelor de aer; garnituri pentru frână pentru vehicule; pompe de biciclete și vehicule pe două roți; tapițerii pentru vehicule; jante pentru roți de biciclete și vehicule pe două roți; jante de roți pentru vehicule; osii; fuzete pentru osii; angrenaje pentru vehicule terestre; arcuri de suspensie pentru vehicule; scări pentru vehicule; rulmenți (piese auto); inserții de spumă pentru pneuri; pompe de aer (accesorii pentru vehicule); indicatoare de direcție pentru vehicule; autostropitoare; actuatoare liniare pneumatice sau hidraulice pentru vehicule de teren; antiderapante pentru roți de vehicule; dispozitive antifurt pentru vehicule; remorci (vehicule); greutate pentru echilibrarea roților de vehicule; alarme antifurt pentru vehicule; demultiplicatoare pentru vehicule terestre; mecanisme de propulsie pentru vehicule terestre; trotinete (vehicule); saboți de frână pentru vehicule; avertizoare acustice de marșarier pentru vehicule; parbrize; ștergătoare de parbriz; ștergătoare de

faruri; scutere de apă (vehicule acvatice personale); spițe de bicicletă; spițe de roți pentru vehicule; spoiler pentru vehicule; benzi de rulare pentru reșaparea pneurilor; genți laterale adaptate pentru vehicule cu două roți; coburi de șa adaptate pentru biciclete; port-bagaje laterale adaptate pentru motocicletă; cărucioare acționate manual și furgoane; tractoare; arbori de transmisie pentru vehicule terestre; vehicule de locomoție terestră, aeriană, navală și pe calea ferată; vehicule electrice; tricicluri; motoare de acționare pentru vehicule terestre; trenuri de mașini; huse pentru scaune de vehicule; huse de șei pentru biciclete; huse de șa pentru motocicletă; șasiuri pentru vehicule; biele pentru vehicule terestre, cu excepția celor care intră în alcătuirea motoarelor; anvelope pentru utilaje de dezăpezire; pneuri (anvelope); pneuri solide pentru roți de vehicule; cramioane pentru pneuri.

(531) CFE(9) 26.01.18; 26.01.22; 27.05.17.

(210) **055172**

(220) 18.04.2025

(730) **Aleksandrov Mykhailo, UA**

4 Naberezhna Street, Kharkiv, 61040, Ucraina

**Kolodezev Volodymyr, UA**

Apartment 6, 4 Sadovoparkova Street, Kharkiv, 61096, Ucraina

(540)



(591) Culori revendicate: gri, portocaliu.

(511) NCL(12-2025)

07 - mașini, acționate electric pentru fixat; motoare, altele decât cele pentru vehicule terestre; cuplaje și organe de transmisie, cu excepția celor pentru vehiculele terestre; utilaje agricole altele decât unelte de mână acționate manual; lagăre (organe de mașini sau de

motoare); tambure de mașini; saboți de frână, alții decât cei pentru vehicule; malaxoare de beton; grape; lagăre pentru fusuri; buldozere; pompe de vid (mașini); ventilatoare pentru motoare; șurubelnițe electrice; țevi de eșapament pentru motoare; tobe de eșapament pentru motoare; vibratoare (mașini) de uz general; supape cu clapete pentru mașini; mori centrifuge; pompe centrifuge; vânturătoare; pompe de distribuție a combustibilului pentru stațiile de alimentare; dispozitive pentru încălzit apă (componente ale mașinilor); mașini de tăiat olane (mașini-unelte); mașini de aspirat pentru uz industrial; duze de aspirație pentru aspiratoare; mașini de tricotat; mașini de tuns gazon; grupuri electrogene de rezervă; alternatoare; dinamuri; dinamuri pentru biciclete; generatoare de electricitate; motoare hidraulice; turbine hidraulice; convertizoare de cuplu, altele decât cele pentru vehiculele terestre; amortizoare de zgomot pentru motoare; chiulase de motor; greble pentru mașini de greblare; motocultivoare pentru agricultură; colectoare de nămol (mașini); motoare cu aer comprimat; joystick-uri sub formă de piese de aparate, altele decât pentru aparate de jocuri; cricuri (mașini); cricuri pneumatice; mașini pentru construcții de drumuri; mașini de găurit manuale cu acționare electrică; ejectoare; economizoare de carburant pentru motoare; excavatoare; ciocane electrice; generatoare de curent; motoare electrice, altele decât cele pentru vehicule terestre; secerătoare; secerătoare-legătoare; aparate de manipulare (încărcare și descărcare); dispozitive de aprindere pentru motoare cu combustie internă; mandrine (organe de mașini); mașini de greblare; treierătoare; mașini de secerat și treierat; dispozitive de ridicat cereale; cuplaje (părți de motoare); cuplaje de arbori (mașini); malaxoare; amestecătoare (mașini); instrumente agricole, altele decât cele acționate manual; angrenaje de mașini; cuplaje, altele decât cele pentru vehicule terestre; injectoare pentru motoare; scule manuale acționate în alt mod decât manual; cabluri de comandă pentru mașini sau motoare; pluguri de săpat șanțuri; capote metalice (părți de mașini); carburatoare; alimentatoare pentru carburatoare; cartere pentru mașini și motoare; segmenti de pistoane; vane (organe de mașini); pistoale de lipit electrice; roți de mașini; vilbrochenuri; plăcuțe de frână, cu

excepția celor pentru vehicule; compresoare (mașini); condensatoare de vapori (organe de mașini); instalații de condensare; utilaje pentru scos cioturi (mașini); cutii de viteze, altele decât cele pentru vehicule terestre; carcase de mașini; tambure de înfășurat furtunuri; macarale (aparate de ridicat); robinete (organe de mașini și de motoare); macarale mobile; suporturi de mașini; inele cu bile pentru rulmenți; mașini de cultivat; lanțuri de elevatoare (organe de mașini); lanțuri de acționare, altele decât cele pentru vehicule terestre; ferăstraie; vinciuri; mașini de săpat; lame (organe de mașini); inele de ungere (părți de mașini); ungătoare (piese de mașini); pompe de gresare; ungător (mașini); volanți de mașini; combine; mașini pentru lucrări de terasament; decorticoare de cereale; mașini de cojit; concasoare; mașini de pulverizat; mașini de aplicat apret; automăturătoare rutiere; mașini electrice de sudat; mașini și aparate electrice pentru șamponat covoare; mașini și aparate electrice de șlefuit; mașini și aparate electrice de curățat; comenzi hidraulice pentru mașini și motoare; dispozitive de comandă pentru mașini sau motoare; comenzi pneumatice pentru mașini și motoare; mecanisme de transmisie, altele decât cele pentru vehicule terestre; suporturi de motor, altele decât cele pentru vehicule terestre; cultivatoare cu motor; motoare pentru bărci; volante, altele decât cele pentru vehicule terestre; ambreiaje, altele decât cele pentru vehicule terestre; supape de presiune (organe de mașini); compresor de supraalimentare; garnituri de frână, altele decât cele pentru vehicule; piese de ghidare pentru mașini; pompe (mașini); pompe (componente a mașinilor sau a motoarelor); pompe de combustibil și carburant pentru benzinării; foarfeci electrice; cuțițe de cositoare; lame pentru tocătoare de nutreț; cuțițe electrice; demaroare cu pedală pentru motociclete; arbori de mașini; aspiratoare de praf pentru curățare; pompe de distribuție a combustibilului pentru stațiile de benzină; curele de ventilatoare pentru motoare; curele de dinam; curele pentru motoare; curele de mașini; benzi adezive pentru pulii; mecanisme de transmisie (altele decât cele pentru vehiculele terestre); dispozitive de conversie a combustibilului pentru motoare cu ardere internă; ferăstraie (mașini); aspiratoare; aspiratoare statice fără contact; aparate de ridi-

cat; mașini de ridicat; lagăre (organe de mașini); lagăre pentru arbori de transmisie; rulmenți cu bile; rulmenți cu ace; suporturi de lagăre pentru mașini; pluguri; pluguri pentru îndepărtarea gazonului; brăzdare de plug; mașini cu aer comprimat; pompe de aer comprimat; mașini pentru absorbția aerului; mașini suflante; pompe de aer (instalații de garaje); mașini de plivit; pistoane (organe de mașini sau de motoare); pistoane-plonjor (piese de mașini); pistoane de motoare; pistoane de cilindri; actuatori lineari pneumatice sau hidraulice, altele decât cele pentru vehicule terestre; dispozitive hidraulice pentru deschiderea ferestrelor; dispozitive electrice pentru deschiderea ferestrelor; dispozitive pneumatice pentru deschiderea ferestrelor; dispozitive hidraulice pentru deschiderea ușilor; sisteme electrice de deschidere a ușilor; dispozitive pneumatice pentru deschiderea ușilor; mașini pentru balotat fân; dispozitive hidraulice de închiderea ferestrelor; dispozitive electrice pentru închiderea ferestrelor; dispozitive pneumatice de închiderea ferestrelor; dispozitive hidraulice pentru închiderea ușilor; dispozitive electrice de închiderea ușilor; dispozitive pneumatice de închiderea a ușilor; degresoare; dispozitive anti-poluare pentru motoare; dispozitive pentru deplasarea încărcăturilor pe perne de aer; presetupe (presgarnituri) (piese de mașini); mașini pentru cojirea alimentelor; mașini de cernut; arcuri (componente ale mașinilor); radiatoare (de răcire) pentru motoare; regulatoare (organe de mașini); regulatoare de viteză pentru mașini și motoare; regulatoare de presiune (componente de mașini); reductoare, altele decât cele pentru vehicule terestre; reductoare de presiune (piese de mașini); cricuri cu cremalieră; unelte (organe de mașini); mașini de tăiat; cuțițe (organe de mașini); arbori cu came pentru motoare de vehicule; lagăre cu autoungere; pompe de combustibil (cu autoreglare); bujii de aprindere pentru motoare cu explozie; bujii de încălzire pentru motoare diesel; segmenti de frână, alții decât cei pentru vehicule; robineti de descărcare; semănătoare (mașini); elevatoare pentru agricultură; utilaje agricole; mașini de uscat fân; pluguri de zăpadă; mașini de legat snopi; demaroare pentru motoare; stațoare; schimbătoare de căldură (organe de mașini); saci pentru aspiratoare; mașini pentru concasare; transmisii de mașini; arbori de

- transmisie, cu excepția celor pentru vehicule terestre; lanțuri de transmisie, altele decât cele pentru vehicule terestre; portscule (organe de mașini); filtre pentru curățarea aerului de răcire pentru motoare; filtre (organe de mașini sau de motoare); fusuri; extractoare electrice de cuie; cilindri de motoare; cilindri de mașini; biele de mașini sau de motoare; pinioane de pornire; pulii (organe de mașini); tuburi pentru aspiratoare de praf; perii (piese de mașini); perii de dinam; perii pentru aspiratoare; perii acționate electric (piese de mașini);
- 08 - unelte de mână și instrumente acționate manual; instrumente manuale pentru șlefuit; ciocane de urgență; diamante pentru tăiat sticlă (părți ale uneltelor manuale); aparate pentru distrugerea paraziților de plante, cu acționare manuală; sfredel; furci; chei de tarozi; chei de piulițe; scule așchietoare (unelte de mână); clești; greble (unelte manuale); greble pentru golf; bare de tăiat (scule de mână); mânere pentru unelte manuale, acționate manual; cricuri de mână; burghie (unelte manuale); unelte pentru altoit (unelte manuale); unelte agricole manuale; instrumente de tranșat; unelte de mână, acționate manual; târnăcoape (unelte); cazmale (unelte); inele pentru coase; mânere pentru coase; extractoare (scule); seceri cu mâner scurt; ehere (unelte manuale); discuri abrazive cu șmirghel; lame (scule); ferăstraie mecanice manuale cu mișcare alternativă de translație pentru metale; lopeți (unelte manuale); pioleți pentru gheață; mașini de tuns gazon (instrumente manuale); târnăcop; pompe de aer, acționate manual; pompe de mână; foarfece; cuți multifuncționale; cosorașe; cosoare; briște; cuți; perforatoare (unelte manuale); ferăstraie de mână; pistoale (unelte manuale); instrumente pentru culesul fructelor; cuțitoaie de potcovar (unelte manuale); unelte de lustruit; dispozitive de curățat boabele de porumb, acționate manual; pulverizatoare pentru insecticide (unelte manuale) / pulverizatoare pentru insecticide cu acționare manuală; scule de tăiere (unelte de mână); seringi pentru aplicarea insecticidelor; unelte manuale de grădinărit; sape pentru defrișare; foarfece de elagaj; foarfece de emondaj; satâre (cuți); răzuitoare (unelte manuale); lopățele de grădina; toporiști; bărzi; clești pentru dezizolare de cabluri (unelte manuale); foarfece de elagaj telesco-
- pică; pistiluri pentru pisat (unelte manuale); maiuri (compactoare pentru pământ);
- 12 - vehicule; vehicule de locomotie terestră, aeriană, navală; amortizoare de suspensie pentru vehicule; dispozitive antiorbire pentru vehicule; portbagaje pentru vehicule; rezervoarele de carburant (pentru vehicule); parașocuri de vehicule; bandaje de roți pentru vehicule; frete pentru butuci de roată; oglinzi retrovizoare laterale pentru vehicule; hayoane (piese de vehicule terestre); biciclete; rastele pentru biciclete; frâne de vehicule pe două roți; motoare de vehicule pe două roți; clopoței de bicicletă; plase pentru biciclete; ghidoane pentru vehicule pe două roți; roți de vehicule pe două roți; lanțuri pentru vehiculele pe două roți; pedale pentru vehicule pe două roți; cadre pentru vehicule pe două roți; șei de bicicletă; manivele pentru vehicule pe două roți; angrenaje de biciclete; pneuri pentru vehicule pe două roți; cauciucuri fără cameră pentru vehicule pe două roți; apărătoare de noroi pentru vehicule pe două roți; acoperișuri (pliabile) pentru vehicule; tomberoane; cărucioare pentru transportul sacilor; drezine; căruțe; geamuri de vehicule; piulițe de jante pentru roți de vehicule; frâne pentru vehicule; circuite hidraulice pentru vehicule; scutere electrice cu autobalans; scutere autobalansabile; șenile pentru vehicule; portiere de vehicule; motoare pentru vehicule terestre; arcuri amortizoare pentru vehicule; retrovizoare; discuri de frână pentru vehicule; motoare electrice pentru vehicule terestre; întinzătoare pentru spițe de roți; claxoane pentru vehicule; cuplaje pentru vehicule terestre; camere de aer pentru vehicule pe două roți; capote de motoare pentru vehicule; cârme; volane pentru vehicule; valve de bandaje pentru vehicule; jante; roți de vehicule; roți de cărucioare (vehicule); cutii de viteze pentru vehiculele terestre; coșuri adaptate pentru vehicule pe două roți; bușoane pentru rezervoarele de benzină ale vehiculelor; scaune de vehicule; caroserii; lanțuri de transmisie pentru vehicule terestre; petice adezive de cauciuc pentru repararea camerelor de aer; butuci de roată pentru vehiculele pe două roți; butuci de roată pentru vehicule; dispozitive de comandă pentru vapoare; mecanisme de transmisie pentru vehicule terestre; monocicluri cu autobalans; șasiuri de motor, pentru vehicule terestre; mopeduri; scutere cu motor; cricuri pentru

motociclete; motoare pentru motociclete; ghidoane pentru motociclete; atașe; lanțuri pentru motociclete; cadre de motociclete; șei de motocicletă; roți libere pentru vehicule terestre; ambreiaje pentru vehicule terestre; truse pentru repararea camerelor de aer; garnituri pentru frână pentru vehicule; pompe de biciclete și vehicule pe două roți; jante pentru roți de biciclete și vehicule pe două roți; jante de roți pentru vehicule; osii; fuzete pentru osii; angrenaje pentru vehicule terestre; arcuri de suspensie pentru vehicule; scări pentru vehicule; rulmenți (piese auto); inserții de spumă pentru pneuri; pompe de aer (accesorii pentru vehicule); indicatoare de direcție pentru vehicule; autostropitoare; actuatoare liniare pneumatice sau hidraulice pentru vehicule de teren; antiderapante pentru roți de vehicule; dispozitive antifurt pentru vehicule; remorci (vehicule); greutăți pentru echilibrarea roților de vehicule; alarme antifurt pentru vehicule; demultiplicatoare pentru vehicule terestre; mecanisme de propulsie pentru vehicule terestre; saboți de frână pentru vehicule; avertizoare acustice de marșarier pentru vehicule; parbrize; ștergătoare de parbriz; ștergătoare de faruri; spițe de bicicletă; spițe de roți pentru vehicule; spoilere pentru vehicule; benzi de rulare pentru reșaparea pneurilor; genți laterale adaptate pentru vehicule cu două roți; coburi de șa adaptate pentru biciclete; portbagaje laterale adaptate pentru motociclete; cărucioare acționate manual și furgoane; tractoare; arbori de transmisie pentru vehicule terestre; vehicule de locomotie terestră, aeriană, navală și pe calea ferată; vehicule electrice; tricicluri; motoare de acționare pentru vehicule terestre; trenuri de mașini; huse pentru scaune de vehicule; huse de șei pentru biciclete; huse de șa pentru motociclete; șasiuri pentru vehicule; biele pentru vehicule terestre, cu excepția celor care intră în alcătuirea motoarelor; anvelope pentru utilaje de deszăpezire; pneuri (anvelope); pneuri solide pentru roți de vehicule; crampoane pentru pneuri.

(531) CFE(9) 27.05.19; 29.01.12.

(210) **055173**  
 (220) 18.04.2025  
 (730) **OVS S.p.A., IT**  
 Via Terraglio 17, 30174 – Venezia Mestre, Italia  
 (540)

## UPIM

(511) NCL(12-2025)  
 25 - îmbrăcăminte, încălțăminte, articole care servesc la acoperirea capului;  
 35 - publicitate; administrarea afacerilor; managementul afacerilor; servicii de vânzare cu amănuntul și on-line referitoare la îmbrăcăminte, încălțăminte, articole care servesc la acoperirea capului, genți, poșete, piele sau imitație de piele, piei de animale și blănuri, cufere și valize, umbrele și umbrele de soare, bastoane, biciuri, hamuri și articole de șelărie, zgărzi pentru animale, lese pentru animale și îmbrăcăminte pentru animale.

(210) **055174**  
 (220) 18.04.2025  
 (730) **BOSNALIJEK, Pharmaceutical and Chemical Industry, Joint Stock Company, BA**  
 Str. Jukićeva 53, 71000 Sarajevo, Bosnia și Herțegovina

(540)

## DILERK

(511) NCL(12-2025)  
 05 - preparate farmaceutice, medicale și de uz veterinar; produse igienice de uz medical; alimente și substanțe dietetice adaptate pentru uz medical sau veterinar, alimente pentru bebeluși; suplimente dietetice pentru oameni și animale; plasturi, materiale pentru pansamente; materiale pentru plombarea dinților și pentru mulaje dentare; dezinfectante; produse pentru distrugerea animalelor dăunătoare; fungicide, erbicide.

- (210) **055177**  
 (220) 22.04.2025  
 (730) **TOYOTA JIDOSHA KABUSHIKI KAISHA**  
**(also trading as Toyota Motor Corporation), JP**  
 1, Toyota-cho, Toyota-shi, Aichi-ken, Japonia  
 (540)



C E N T U R Y

- (511) NCL(12-2025)  
 12 - automobile și elemente de structură ale acestora.  
 (531) CFE(9) 03.07.01; 03.07.04; 03.07.16;  
 04.03.01; 04.03.20; 27.05.01.

- (210) **055178**  
 (220) 22.04.2025  
 (730) **GHEORGHÎȚA Ana-Luca, MD**  
 Str. Nicolae Milescu Spătarul nr. 11, bloc 10,  
 ap. 47, MD-2088, Chișinău, Republica Moldova  
 (540)

**BUSHE**  
 TRUE FLAVOR

- (526) Elementele mărcii asupra cărora solicitantul declară că renunță la invocarea oricărui drept exclusiv: „TRUE FLAVOR”, cu excepția executării grafice deosebite.  
 (511) NCL(12-2025)  
 30 - cafea, ceai, cacao și înlocuitori ai acestora; orez, paste făinoase și tăiței; tapioca și sago; făină și preparate din cereale; pâine, produse de patiserie și cofetărie; ciocolată; înghețată, șerburi și alte înghețate comestibile; zahăr, miere, sirop de melasă; drojdie, praf de copt; sare, condimente, mirodenii, plante aromatice conservate; oțet, sosuri și alte condimente; gheață (apă înghețată).  
 (531) CFE(9) 26.01.05; 27.05.04.

- (210) **055179**  
 (220) 22.04.2025  
 (730) **PREMIUM HOUSE S.R.L., MD**  
 Str. Ismail nr. 8, ap. 34,  
 MD-6801, Ialoveni, Republica Moldova  
 (540)



- (511) NCL(12-2025)  
 37 - servicii de construcții; servicii de instalații și reparații; extracții miniere, foraje pentru extracția de petrol și gaze.  
 (531) CFE(9) 07.01.24; 07.03.11; 24.17.25;  
 27.05.01.

- (210) **055180**  
 (220) 22.04.2025  
 (730) **POPARCEA Ion, MD**  
 Str. Aurel David nr. 5,  
 MD-6801, Ialoveni, Republica Moldova  
 (540)

## FOI

- (511) NCL(12-2025)  
 30 - cafea, ceai, cacao și înlocuitori ai acestora; orez, paste făinoase și tăiței; tapioca și sago; făină și preparate din cereale; pâine, produse de patiserie și cofetărie; ciocolată; înghețată, șerburi și alte înghețate comestibile; zahăr, miere, sirop de melasă; drojdie, praf de copt; sare, condimente, mirodenii, plante aromatice conservate; oțet, sosuri și alte condimente; gheață (apă înghețată);  
 35 - publicitate; administrarea, organizarea și managementul afacerilor; lucrări de birou;

43 - servicii de alimentație publică; servicii de cazare temporară.

(540)

(210) **055181**

(220) 22.04.2025

(730) **NERUH Serghei, MD**

Str. Mihail Ceachir nr. 15,  
MD-2009, Chișinău, Republica Moldova

(540)

## EX-SQUEEZE ME

(511) NCL(12-2025)

32 - bere; băuturi nealcoolice; ape minerale și carbogazoase; băuturi din fructe și sucuri de fructe; siropuri și alte preparate pentru fabricarea băuturilor nealcoolice;

33 - băuturi alcoolice, cu excepția berii; preparate alcoolice pentru fabricarea băuturilor.

(210) **055182**

(220) 23.04.2025

(730) **IMENSITATE S.R.L., MD**

Str. Nicolae Testemițanu nr. 23,  
MD-2025, Chișinău, Republica Moldova

(540)

## TERA MALL

THE HEART OF SHOPPING

(511) NCL(12-2025)

35 - publicitate; administrarea, organizarea și managementul afacerilor; lucrări de birou.

(531) CFE(9) 27.05.09.

(210) **055186**

(220) 21.04.2025

(730) **SENTIRE S.R.L., MD**

Str. V. Stroescu nr. 88/1, ap. (of.) 1,  
MD-3004, Soroca, Republica Moldova

# FAVORIT TAXI



(526) Elementele mărcii asupra cărora solicitantul declară că renunță la invocarea oricărui drept exclusiv: „TAXI”, cu excepția executării grafice deosebite.

(591) Culori revendicate: galben, negru, alb.

(511) NCL(12-2025)

39 - transport; ambalarea și depozitarea mărfurilor; organizarea de călătorii; servicii de transport persoane prin taxi; servicii de dispeceerat taxi; transport rutier; rezervare de servicii taxi prin telefon sau aplicație; transport urban și interurban de pasageri.

(531) CFE(9) 25.07.04; 27.05.01; 29.01.13.

(210) **055187**

(220) 23.04.2025

(730) **DITA ESTFARM S.R.L., MD**

Str. Burebista nr. 23,  
MD-2032, Chișinău, Republica Moldova

(540)

## VERISANTE

(511) NCL(12-2025)

05 - produse farmaceutice și veterinare; produse igienice pentru medicină; substanțe dietetice de uz medical, alimente pentru sugari; plas-

- turi și materiale pentru pansamente; materiale pentru plombarea dinților și pentru mulaje dentare; dezinfectante; produse pentru distrugerea animalelor dăunătoare; fungicide, erbicide;
- 10 - aparate și instrumente chirurgicale, medicale, dentare și veterinarie; membre, ochi și dinți artificiali; articole ortopedice; materiale de sutură; dispozitive terapeutice și de asistență, adaptate pentru persoanele cu handicap; aparate de masaj; aparate, dispozitive și articole pentru sugari; aparate, dispozitive și articole pentru activitate sexuală.

(210) **055188**  
 (220) 25.04.2025  
 (730) **BLAGODIR Serghei, MD**  
 Str. Bulgară nr. 166, ap. 64,  
 MD-3100, Bălți, Republica Moldova  
 (540)



- (591) Culori revendicate: albastru, mov, portocaliu, galben, verde, negru, alb.
- (511) NCL(12-2025)
- 29 - carne, pește, păsări și vânat; extracte din carne; fructe și legume conservate, congelate, uscate și fierte; jeleurii, dulceturii, compoturi; ouă; lapte, brânzeturi, unt, iaurt și alte produse lactate; uleiuri și grăsimi comestibile;
- 30 - cafea, ceai, cacao și înlocuitori ai acestora; orez, paste făinoase și tăiței; tapioca și sago; făină și preparate din cereale; pâine, produse de patiserie și cofetărie; ciocolată; înghețată, șerbeturi și alte înghețate comestibile; zahăr, miere, sirop de melasă; drojdie, praf de copt;

- sare, condimente, mirodenii, plante aromatice conservate; oțet, sosuri și alte condimente; gheață (apă înghețată);
- 32 - bere; băuturi nealcoolice; ape minerale și carbogazoase; băuturi din fructe și sucuri de fructe; siropuri și alte preparate pentru fabricarea băuturilor nealcoolice;
- 35 - publicitate; administrarea, organizarea și managementul afacerilor; lucrări de birou;
- 43 - servicii de alimentație publică; servicii de cazare temporară.
- (531) CFE(9) 05.03.13; 05.03.15; 11.03.01; 11.03.06; 11.03.20; 26.11.08; 27.05.08; 29.01.15.

(210) **055189**  
 (220) 25.04.2025  
 (730) **LOTERIA NAȚIONALĂ A MOLDOVEI S.A., MD**  
 Str. Constantin Tănase nr. 9,  
 MD-2005, Chișinău, Republica Moldova  
 (540)



- (526) Elementele mărcii asupra cărora solicitantul declară că renunță la invocarea oricărui drept exclusiv: „CASINO”, cu excepția executării grafice deosebite.
- (591) Culori revendicate: alb, negru, verde.
- (511) NCL(12-2025)
- 35 - publicitate; administrarea, organizarea și managementul afacerilor; lucrări de birou;

41 - educație; instruire; divertisment; activități sportive și culturale; servicii de jocuri on-line; servicii de jocuri de noroc, organizare de loterii.  
 (531) CFE(9) 05.03.06; 05.05.20; 05.05.21; 21.01.25; 27.05.09; 29.01.13.

(210) **055190**  
 (220) 23.04.2025  
 (730) **TRIS S.R.L., firmă comercială de producție, MD**  
 Str. Calea Moșilor nr. 20,  
 MD-2024, Chișinău, Republica Moldova  
 (540)



(591) Culori revendicate: negru, portocaliu.  
 (511) NCL(12-2025)  
 35 - publicitate; gestiunea afacerilor comerciale, administrare comercială.  
 (531) CFE(9) 26.04.18; 26.04.26; 27.05.01; 29.01.12.

(210) **055191**  
 (220) 23.04.2025  
 (730) **TRIS S.R.L., firmă comercială de producție, MD**  
 Str. Calea Moșilor nr. 20,  
 MD-2024, Chișinău, Republica Moldova  
 (540)

(591) Culori revendicate: albastru, verde, negru.  
 (511) NCL(12-2025)  
 12 - vehicule; aparate de deplasare pe uscat, în aer sau pe apă.  
 (531) CFE(9) 26.11.08; 27.05.01; 29.01.13.

(210) **055192**  
 (220) 23.04.2025  
 (730) **TRIS S.R.L., firmă comercială de producție, MD**  
 Str. Calea Moșilor nr. 20,  
 MD-2024, Chișinău, Republica Moldova  
 (540)

(591) Culori revendicate: verde.  
 (511) NCL(12-2025)  
 12 - vehicule; aparate de deplasare pe uscat, în aer sau pe apă.  
 (531) CFE(9) 05.03.13; 05.05.21; 26.11.08; 27.05.01; 29.01.03.

(210) **055193**  
 (220) 23.04.2025  
 (730) **TRIS S.R.L., firmă comercială de producție, MD**  
 Str. Calea Moșilor nr. 20,  
 MD-2024, Chișinău, Republica Moldova  
 (540)

(591) Culori revendicate: albastru, portocaliu.  
 (511) NCL(12-2025)  
 12 - anvelope pentru autovehicule.  
 (531) CFE(9) 01.07.06; 01.07.19; 26.11.12; 27.05.01; 29.01.12.

(210) **055194**  
 (220) 23.04.2025  
 (730) **TRIS S.R.L., firmă comercială de producție, MD**  
 Str. Calea Moșilor nr. 20,  
 MD-2024, Chișinău, Republica Moldova  
 (540)

**TRIUMPH** 

(511) NCL(12-2025)  
 12 - vehicule; aparate de deplasare pe uscat, în aer sau pe apă.  
 (531) CFE(9) 26.03.05; 26.03.16; 27.05.11.

(210) **055196**  
 (220) 23.04.2025  
 (730) **HOLBAN Olga, MD**  
 Bd. Moscova nr. 20, bloc 4, ap. 11,  
 MD-2068, Chișinău, Republica Moldova  
 (540)

**Ograda Cafe**

(526) Elementele mărcii asupra cărora solicitantul declară că renunță la invocarea oricărui drept exclusiv: „Cafe”.  
 (511) NCL(12-2025)  
 43 - servicii de alimentație publică; servicii de cazare temporară.

(210) **055197**  
 (220) 23.04.2025  
 (730) **HOLBAN Olga, MD**  
 Bd. Moscova nr. 20, bloc 4, ap. 11,  
 MD-2068, Chișinău, Republica Moldova  
 (540)

**Holban Olga**

(511) NCL(12-2025)  
 14 - metale prețioase și aliajele lor; bijuterii, pietre prețioase și semiprețioase; instrumente de ceasornicărie și pentru măsurarea timpului;  
 16 - hârtie și carton; produse de imprimărie; articole pentru legătorie; fotografii; articole de papetărie și de birou, cu excepția mobilei; adezivi pentru papetărie sau menaj; materiale de desen și materiale pentru artiști; pensule; materiale didactice și de instruire; foi, folii și pungi din plastic pentru împachetare și ambalare; caractere și clișee tipografice;  
 28 - jocuri, jucării și articole pentru joacă; aparate pentru jocuri video; articole de gimnastică și sport; decorațiuni (ornamente) pentru pomul de Crăciun;  
 42 - servicii științifice și tehnologice, precum și servicii de cercetare și creație, referitoare la acestea; servicii de analiză industrială, cercetare industrială și proiectare industrială; servicii de control al calității și de autentificare; crearea și dezvoltarea calculatoarelor și programelor de calculator;  
 43 - servicii de alimentație publică; servicii de cazare temporară.

(210) **055200**  
 (220) 25.04.2025  
 (730) **LITRA Serghei, MD**  
 Str. Ion Creangă nr. 63, ap. 244,  
 MD-2051, Chișinău, Republica Moldova  
 (540)



- (511) NCL(12-2025)  
 32 - bere; băuturi nealcoolice; ape minerale și carbogazoase; băuturi din fructe și sucuri de fructe; siropuri și alte preparate pentru fabricarea băuturilor nealcoolice;  
 35 - publicitate; administrarea, organizarea și managementul afacerilor; lucrări de birou;  
 43 - servicii de alimentație publică; servicii de cazare temporară.  
 (531) CFE(9) 05.11.15; 11.03.03; 11.03.20; 12.03.11; 26.01.15; 26.01.19; 27.05.01.

- (210) **055201**  
 (220) 25.04.2025  
 (730) **Empower Tribe IP Holdings Ltd, AE**  
 Cloud Desk D08, 11th Floor Al Sarab Tower,  
 Abu Dhabi Global Market Square, Al Maryah  
 Island, Abu Dhabi, Emiratele Arabe Unite  
 (540)

## TURBOSOUND

- (511) NCL(12-2025)  
 09 - aparate pentru înregistrarea, transmiterea, sau reproducerea sunetului sau imaginilor, produse de tehnologie audio, procesoare dinamice, egalizatoare, preamplificatoare pentru microfon, procesoare pentru efecte, procesoare de amplificare a sunetului, produse pentru soluții audio, dispozitive de distribuție a semnalului, procesoare de semnal, convertoare de semnal, amplificatoare pentru căști, cutii cu intrare directă active, produse folosite la amplificarea sunetelor, filtre audio (crossover), amplificatoare, sisteme de difuzoare și cutii pentru difuzoare, monitoare de studio, căști, produse de amplificare a instrumentelor, modelarea amplificării, amplificatoare pentru chitare, amplificator de bas, amplificatoare pentru tastatură, instrumente pentru amplificare, pupitre de mixaj (semnal), sisteme de iluminare profesionale, produse DJ, microfoane; aparate audio pentru vehicule; amplificatoare de sunet pentru autovehicule; sisteme de divertisment audio-vizual pentru autovehicule; difuzoare audio pentru automobile; dispozitive de control de sisteme audio pentru automobile; receptoare audio pentru automobile; procesoare de semnal

pentru difuzoare audio pentru automobile; egalizatoare (aparate audio) pentru automobile; dispozitive de interfață audio în mașină; conecitoare de cabluri audio.

- (210) **055202**  
 (220) 25.04.2025  
 (730) **Empower Tribe IP Holdings Ltd, AE**  
 Cloud Desk D08, 11th Floor Al Sarab Tower,  
 Abu Dhabi Global Market Square, Al Maryah  
 Island, Abu Dhabi, Emiratele Arabe Unite  
 (540)

## BEHRINGER

- (511) NCL(12-2025)  
 09 - aparate pentru înregistrarea, transmiterea, sau reproducerea sunetului sau imaginilor, produse de tehnologie audio, procesoare dinamice, egalizatoare, preamplificatoare pentru microfon, procesoare pentru efecte, procesoare de amplificare a sunetului, produse pentru soluții audio, dispozitive de distribuție a semnalului, procesoare de semnal, convertoare de semnal, amplificatoare pentru căști, cutii cu intrare directă active, produse folosite la amplificarea sunetelor, filtre audio (crossover), amplificatoare, sisteme de difuzoare și cutii pentru difuzoare, monitoare de studio, căști, produse de amplificare a instrumentelor, modelarea amplificării, amplificatoare pentru chitare, amplificator de bas, amplificatoare pentru tastatură, instrumente pentru amplificare, pupitre de mixaj (semnal), sisteme de iluminare profesionale, produse DJ, microfoane; aparate audio pentru vehicule; amplificatoare de sunet pentru autovehicule; sisteme de divertisment audio-vizual pentru autovehicule; difuzoare audio pentru automobile; dispozitive de control de sisteme audio pentru automobile; receptoare audio pentru automobile; procesoare de semnal pentru difuzoare audio pentru automobile; egalizatoare (aparate audio) pentru automobile; dispozitive de interfață audio în mașină; conecitoare de cabluri audio;  
 15 - sintetizatoare; instrumente muzicale; instrumente muzicale electronice; claviaturi pentru instrumentele muzicale; coarde pentru in-

strumente muzicale; pedale pentru instrumente muzicale; ancii pentru instrumente muzicale; muștiucuri pentru instrumente muzicale; valize pentru instrumente muzicale; stative pentru instrumente muzicale; supape pentru instrumente muzicale; călușuri pentru instrumente muzicale; foale de instrumente muzicale; surdine; catgut pentru instrumente muzicale; corzi pentru instrumente muzicale; clape pentru instrumente muzicale; arcușuri pentru instrumente muzicale; înălțătoare de arcuș pentru instrumente muzicale; cuie pentru întins coardele la instrumentele muzicale; dispozitive pentru acordarea instrumentelor muzicale; cutii pentru instrumente muzicale; genți pentru transportul instrumentelor muzicale cu claviatură.

---

(210) **055203**  
 (220) 25.04.2025  
 (730) **Empower Tribe IP Holdings Ltd, AE**  
 Cloud Desk D08, 11th Floor Al Sarab Tower,  
 Abu Dhabi Global Market Square, Al Maryah  
 Island, Abu Dhabi, Emiratele Arabe Unite  
 (540)

## ASTON MICROPHONES

(511) NCL(12-2025)  
 09 - aparate pentru înregistrarea, transmiterea, sau reproducerea sunetului sau imaginilor, produse de tehnologie audio, procesoare dinamice, egalizatoare, preamplificatoare pentru microfon, procesoare pentru efecte, procesoare de amplificare a sunetului, produse pentru soluții audio, dispozitive de distribuție a semnalului, procesoare de semnal, convertoare de semnal, amplificatoare pentru căști, cutii cu intrare directă active, produse folosite la amplificarea sunetelor, filtre audio (crossover), amplificatoare, sisteme de difuzoare și cutii pentru difuzoare, monitoare de studio, căști, produse de amplificare a instrumentelor, modelarea amplificării, amplificatoare pentru chitare, amplificator de bas, amplificatoare pentru tastatură, instrumente pentru amplificare, pupitre de mixaj (semnal), sisteme de iluminare profesionale, produse DJ, microfoane.

(210) **055204**  
 (220) 25.04.2025  
 (730) **Empower Tribe IP Holdings Ltd, AE**  
 Cloud Desk D08, 11th Floor Al Sarab Tower,  
 Abu Dhabi Global Market Square, Al Maryah  
 Island, Abu Dhabi, Emiratele Arabe Unite  
 (540)

## KLARK TEKNIK

(511) NCL(12-2025)  
 09 - aparate pentru înregistrarea, transmiterea, sau reproducerea sunetului sau imaginilor, produse de tehnologie audio, procesoare dinamice, egalizatoare, preamplificatoare pentru microfon, procesoare pentru efecte, procesoare de amplificare a sunetului, produse pentru soluții audio, dispozitive de distribuție a semnalului, procesoare de semnal, convertoare de semnal, amplificatoare pentru căști, cutii cu intrare directă active, produse folosite la amplificarea sunetelor, filtre audio (crossover), amplificatoare, sisteme de difuzoare și cutii pentru difuzoare, monitoare de studio, căști, produse de amplificare a instrumentelor, modelarea amplificării, amplificatoare pentru chitare, amplificator de bas, amplificatoare pentru tastatură, instrumente pentru amplificare, pupitre de mixaj (semnal), sisteme de iluminare profesionale, produse DJ, microfoane.

---

(210) **055205**  
 (220) 25.04.2025  
 (730) **Empower Tribe IP Holdings Ltd, AE**  
 Cloud Desk D08, 11th Floor Al Sarab Tower,  
 Abu Dhabi Global Market Square, Al Maryah  
 Island, Abu Dhabi, Emiratele Arabe Unite  
 (540)

## LAB GRUPPEN

(511) NCL(12-2025)  
 09 - aparate pentru înregistrarea, transmiterea, sau reproducerea sunetului sau imaginilor, produse de tehnologie audio, procesoare dinamice, egalizatoare, preamplificatoare

pentru microfon, procesoare pentru efecte, procesoare de amplificare a sunetului, produse pentru soluții audio, dispozitive de distribuție a semnalului, procesoare de semnal, convertoare de semnal, amplificatoare pentru căști, cutii cu intrare directă active, produse folosite la amplificarea sunetelor, filtre audio (crossover), amplificatoare, sisteme de difuzoare și cutii pentru difuzoare, monitoare de studio, căști, produse de amplificare a instrumentelor, modelarea amplificării, amplificatoare pentru chitare, amplificator de bas, amplificatoare pentru tastatură, instrumente pentru amplificare, pupitre de mixaj (semnal), sisteme de iluminare profesionale, produse DJ, microfoane.

- 
- (210) **055206**  
 (220) 25.04.2025  
 (730) **Empower Tribe IP Holdings Ltd, AE**  
 Cloud Desk D08, 11th Floor Al Sarab Tower,  
 Abu Dhabi Global Market Square, Al Maryah  
 Island, Abu Dhabi, Emiratele Arabe Unite  
 (540)

## MIDAS

- (511) NCL(12-2025)  
 09 - aparate pentru înregistrarea, transmiterea, sau reproducerea sunetului sau imaginilor, produse de tehnologie audio, procesoare dinamice, egalizatoare, preamplificatoare pentru microfon, procesoare pentru efecte, procesoare de amplificare a sunetului, produse pentru soluții audio, dispozitive de distribuție a semnalului, procesoare de semnal, convertoare de semnal, amplificatoare pentru căști, cutii cu intrare directă active, produse folosite la amplificarea sunetelor, filtre audio (crossover), amplificatoare, sisteme de difuzoare și cutii pentru difuzoare, monitoare de studio, căști, produse de amplificare a instrumentelor, modelarea amplificării, amplificatoare pentru chitare, amplificator de bas, amplificatoare pentru tastatură, instrumente pentru amplificare, pupitre de mixaj (semnal), sisteme de iluminare profesionale, produse DJ, microfoane.

- (210) **055207**  
 (220) 25.04.2025  
 (730) **Empower Tribe IP Holdings Ltd, AE**  
 Cloud Desk D08, 11th Floor Al Sarab Tower,  
 Abu Dhabi Global Market Square, Al Maryah  
 Island, Abu Dhabi, Emiratele Arabe Unite  
 (540)

## TC ELECTRONIC

- (511) NCL(12-2025)  
 09 - aparate pentru înregistrarea, transmiterea, sau reproducerea sunetului sau imaginilor, produse de tehnologie audio, procesoare dinamice, egalizatoare, preamplificatoare pentru microfon, procesoare pentru efecte, procesoare de amplificare a sunetului, produse pentru soluții audio, dispozitive de distribuție a semnalului, procesoare de semnal, convertoare de semnal, amplificatoare pentru căști, cutii cu intrare directă active, produse folosite la amplificarea sunetelor, filtre audio (crossover), amplificatoare, sisteme de difuzoare și cutii pentru difuzoare, monitoare de studio, căști, produse de amplificare a instrumentelor, modelarea amplificării, amplificatoare pentru chitare, amplificator de bas, amplificatoare pentru tastatură, instrumente pentru amplificare, pupitre de mixaj (semnal), sisteme de iluminare profesionale, produse DJ, microfoane.

- 
- (210) **055208**  
 (220) 25.04.2025  
 (730) **Empower Tribe IP Holdings Ltd, AE**  
 Cloud Desk D08, 11th Floor Al Sarab Tower,  
 Abu Dhabi Global Market Square, Al Maryah  
 Island, Abu Dhabi, Emiratele Arabe Unite  
 (540)

## TC HELICON

- (511) NCL(12-2025)  
 09 - aparate pentru înregistrarea, transmiterea, sau reproducerea sunetului sau imaginilor, produse de tehnologie audio, procesoare dinamice, egalizatoare, preamplificatoare

pentru microfon, procesoare pentru efecte, procesoare de amplificare a sunetului, produse pentru soluții audio, dispozitive de distribuție a semnalului, procesoare de semnal, convertoare de semnal, amplificatoare pentru căști, cutii cu intrare directă active, produse folosite la amplificarea sunetelor, filtre audio (crossover), amplificatoare, sisteme de difuzoare și cutii pentru difuzoare, monitoare de studio, căști, produse de amplificare a instrumentelor, modelarea amplificării, amplificatoare pentru chitare, amplificator de bas, amplificatoare pentru tastatură, instrumente pentru amplificare, pupitre de mixaj (semnal), sisteme de iluminare profesionale, produse DJ, microfoane.

- 
- (210) **055209**  
 (220) 25.04.2025  
 (730) **Empower Tribe IP Holdings Ltd, AE**  
 Cloud Desk D08, 11th Floor Al Sarab Tower,  
 Abu Dhabi Global Market Square, Al Maryah  
 Island, Abu Dhabi, Emiratele Arabe Unite  
 (540)

## TANNOY

- (511) NCL(12-2025)  
 09 - aparate pentru înregistrarea, transmiterea, sau reproducerea sunetului sau imaginilor, produse de tehnologie audio, procesoare dinamice, egalizatoare, preamplificatoare pentru microfon, procesoare pentru efecte, procesoare de amplificare a sunetului, produse pentru soluții audio, dispozitive de distribuție a semnalului, procesoare de semnal, convertoare de semnal, amplificatoare pentru căști, cutii cu intrare directă active, produse folosite la amplificarea sunetelor, filtre audio (crossover), amplificatoare, sisteme de difuzoare și cutii pentru difuzoare, monitoare de studio, căști, produse de amplificare a instrumentelor, modelarea amplificării, amplificatoare pentru chitare, amplificator de bas, amplificatoare pentru tastatură, instrumente pentru amplificare, pupitre de mixaj (semnal), sisteme de iluminare profesionale, produse DJ, microfoane; aparate audio pentru vehicule; amplificatoare de sunet pentru autovehicule; sisteme de divertisment audio-vizual

pentru autovehicule; difuzoare audio pentru automobile; dispozitive de control de sisteme audio pentru automobile; receptoare audio pentru automobile; procesoare de semnal pentru difuzoare audio pentru automobile; egalizatoare (aparate audio) pentru automobile; dispozitive de interfață audio în mașină; conecitoare de cabluri audio.

- 
- (210) **055210**  
 (220) 30.04.2025  
 (730) **SIMBACOM-LUX S.R.L., societate comercială, MD**  
 Șos. Muncești nr. 803/3,  
 MD-2029, Chișinău, Republica Moldova  
 (540)

## VEGA NATURA

- (511) NCL(12-2025)  
 30 - cafea, ceai, cacao și înlocuitori ai acestora; orez, paste făinoase și tăiței; tapioca și sago; făină și preparate din cereale; pâine, produse de patiserie și cofetărie; ciocolată; înghețată, șerburi și alte înghețate comestibile; zahăr, miere, sirop de melasă; drojdie, praf de copt; sare, condimente, mirodenii, plante aromatice conservate; oțet, sosuri și alte condimente; gheață (apă înghețată);  
 32 - bere; băuturi nealcoolice; ape minerale și carbogazoase; băuturi din fructe și sucuri de fructe; siropuri și alte preparate pentru fabricarea băuturilor nealcoolice;  
 35 - servicii on-line de tranzacționare, și anume servicii de operare on-line pe piețe pentru vânzătorii și cumpărătorii de produse și servicii; servicii on-line de tranzacționare în care vânzătorii afișează produsele sau serviciile care urmează să fie oferite spre vânzare, achiziționare sau spre licitare prin intermediul Internetului, în scopul facilitării vânzării de produse și servicii de către terți prin intermediul unei rețele de calculatoare; oferire de răspuns evaluativ și evaluări de produse și servicii oferite de vânzătorii, evaluarea valorii și a prețurilor produselor și serviciilor oferite de vânzătorii, serviciilor de performanță a cumpărătorilor și vânzătorilor, serviciilor de livrare, precum și experiența globală de tran-

- zaționare în legătură cu acestea; oferirea unui ghid de căutare de publicitate on-line care oferă produse și servicii ale vânzătorilor; oferirea unei baze de date de căutare on-line de evaluare pentru cumpărători și vânzători; publicitate; gestiunea afacerilor comerciale; administrare comercială; lucrări de birou; servicii de comercializare pentru terți prestate de supermarketuri, hipermarketuri, buticuri, magazine, gherete, chioșcuri și tarabe;
- 43 - servicii de alimentație publică; servicii de cazare temporară.

- (210) **055211**  
 (220) 25.04.2025  
 (730) **ECOLACT S.R.L., MD**  
 Str. Bucovina nr. 3/64,  
 MD-2045, Chișinău, Republica Moldova  
 (540)

## MedCore

- (511) NCL(12-2025)  
 03 - cosmetice și produse de toaletă nemedicinale; produse nemedicinale pentru curățarea dinților; produse de parfumerie, uleiuri esențiale; preparate pentru albit și alte substanțe pentru spălat; preparate pentru curățare, lustruire și șlefuire;
- 05 - preparate farmaceutice, medicale și de uz veterinar; produse igienice de uz medical; alimente și substanțe dietetice adaptate pentru uz medical sau veterinar, alimente pentru bebeluși; suplimente dietetice pentru oameni și animale; plasturi, materiale pentru pansamente; materiale pentru plombarea dinților și pentru mulaje dentare; dezinfectante; produse pentru distrugerea animalelor dăunătoare; fungicide, erbicide;
- 10 - aparate și instrumente chirurgicale, medicale, dentare și veterinare; membre, ochi și dinți artificiali; articole ortopedice; materiale de sutură; dispozitive terapeutice și de asistență, adaptate pentru persoanele cu handicap; aparate de masaj; aparate, dispozitive și articole pentru sugari; aparate, dispozitive și articole pentru activitate sexuală;
- 44 - servicii medicale; servicii veterinare; servicii de igienă și de îngrijire a frumuseții pentru

oameni sau animale; servicii de agricultură, acvacultură, horticultură și silvicultură.

- (210) **055212**  
 (220) 28.04.2025  
 (730) **BESCHIERU Daria, MD**  
 Str. Nicolae Milescu Spătarul nr. 23, ap. 79,  
 MD-2075, Chișinău, Republica Moldova  
 (540)



- (554) Marcă tridimensională.  
 (511) NCL(12-2025)  
 16 - hârtie și carton; produse de imprimărie; articole pentru legătorie; fotografii; articole de papetărie și de birou, cu excepția mobilei; adezivi pentru papetărie sau menaj; materiale de desen și materiale pentru artiști; pensule; materiale didactice și de instruire; foi, folii și pungi din plastic pentru împachetare și ambalare; caractere și clișee tipografice;
- 21 - ustensile și recipiente pentru menaj sau de bucătărie; articole de bucătărie și veselă, cu excepția furculițelor, cuțitelor și lingurilor; piepteni și bureți; perii, cu excepția pensulelor; materiale pentru perii; articole pentru curățare; sticlă brută sau semiprelucrată, cu excepția sticlei pentru construcții; sticlărie, porțelan și ceramică;
- 33 - băuturi alcoolice, cu excepția berii; preparate alcoolice pentru fabricarea băuturilor;

- 40 - tratarea materialelor; reciclarea gunoaielor și deșeurilor; filtrarea aerului și tratarea apei; servicii de imprimare; conservarea alimentelor și a băuturilor.
- (531) CFE(9) 03.09.01; 03.09.11; 19.07.01; 19.07.16; 19.08.07; 27.05.11.

- 
- (210) **055213**  
 (220) 28.04.2025  
 (730) **TOYOTA JIDOSHA KABUSHIKI KAISHA**  
 (also trading as **Toyota Motor Corporation**), JP  
 1, Toyota-cho, Toyota-shi, Aichi-ken, Japonia  
 (540)

## LX700h

- (511) NCL(12-2025)  
 12 - automobile și elemente de structură ale acestora.

- 
- (210) **055214**  
 (220) 28.04.2025  
 (730) **BESCHIERU Nichita, MD**  
 Str. Nicolae Milescu Spătarul nr. 23, ap. 79,  
 MD-2075, Chișinău, Republica Moldova  
 (540)



- (511) NCL(12-2025)  
 33 - băuturi alcoolice, cu excepția berii; preparate alcoolice pentru fabricarea băuturilor;  
 40 - tratarea materialelor; reciclarea gunoaielor și deșeurilor; filtrarea aerului și tratarea apei; servicii de imprimare; conservarea alimentelor și a băuturilor.
- (531) CFE(9) 03.07.01; 03.07.16; 25.01.19; 26.03.05; 26.03.10; 26.03.15; 27.05.24.

- 
- (210) **055215**  
 (220) 29.04.2025  
 (730) **SOLCAN Mihail, MD**  
 Str. Ion Creangă nr. 1, MD-2019,  
 Codru, Chișinău, Republica Moldova  
 (540)

## DALMASOL

- (511) NCL(12-2025)  
 01 - produse chimice destinate industriei, științelor, fotografiei, agriculturii, horticulturii și silviculturii; rășini artificiale în stare brută, materiale plastice în stare brută; compoziții pentru stingerea și prevenirea incendiilor; preparate pentru călire și sudură; substanțe pentru tăbăcirea blănurilor și pieilor de animale; adezivi pentru utilizare în industrie; chituri și alte produse de umplere; compost, gunoi de grajd, îngrășăminte; preparate biologice pentru utilizare în industrie și știință;
- 17 - cauciuc, gutapercă, gumă, azbest, mică, neprelucrate și semiprelucrate, și înlocuitori pentru toate aceste materiale; materiale plastice și rășini extrudate destinate utilizării în producție; materiale de călăfăuire, etanșare și izolare; țevi, tuburi și furtunuri flexibile, nemetalice;
- 19 - materiale, nemetalice, pentru clădiri și construcții; conducte rigide, nemetalice, pentru construcții; asfalt, smoală, gudron și bitum; construcții transportabile, nemetalice; monumente, nemetalice;
- 35 - publicitate; administrarea, organizarea și managementul afacerilor; lucrări de birou;
- 37 - servicii de construcții; servicii de instalații și reparații; extracții miniere, foraje pentru extracția de petrol și gaze.

(210) **055216**  
 (220) 29.04.2025  
 (730) **TERMOLUX-SERVICE S.R.L., MD**  
 Str. Tudor Vladimirescu nr. 42/2,  
 MD-3100, Bălți, Republica Moldova  
 (540)



(591) Culori revendicate: albastru, oranj.  
 (511) NCL(12-2025)  
 35 - publicitate; administrarea, organizarea și managementul afacerilor; lucrări de birou;  
 37 - servicii de construcții; servicii de instalații și reparații; extracții miniere, foraje pentru extracția de petrol și gaze.  
 (531) CFE(9) 01.15.05; 26.11.13; 27.05.10; 29.01.12.

(210) **055217**  
 (220) 29.04.2025  
 (730) **TERMOLUX-SERVICE S.R.L., MD**  
 Str. Tudor Vladimirescu nr. 42/2,  
 MD-3100, Bălți, Republica Moldova  
 (540)



(591) Culori revendicate: alb, roșu.  
 (511) NCL(12-2025)  
 07 - mașini, mașini-unelte, unelte acționate electrice; motoare, cu excepția celor pentru vehiculele terestre; componente de cuplare și transmisie a mașinilor, cu excepția celor pentru vehiculele terestre; unelte agricole, altele decât uneltele de mână, acționate manual; incubatoare pentru ouă; mașini automate de vânzare;

11 - aparate și instalații de iluminat, de încălzire, de răcire, de producere a vaporilor, de coacere, de uscare, de ventilare, de distribuire a apei.  
 (531) CFE(9) 26.04.02; 27.05.25; 29.01.12.

(210) **055218**  
 (220) 30.04.2025  
 (730) **SOLDI S.R.L., firmă comercială de producție, MD**  
 Str. Grenoble nr. 259/2, of. 16,  
 MD-2072, Chișinău, Republica Moldova  
 (540)

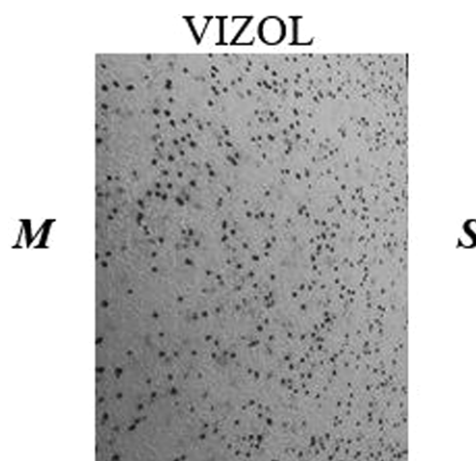

(511) NCL(12-2025)  
 01 - produse chimice destinate industriei, științelor, fotografiei, agriculturii, horticulturii și silviculturii; rășini artificiale în stare brută, materiale plastice în stare brută; compoziții pentru stingerea și prevenirea incendiilor; preparate pentru călire și sudură; substanțe pentru tăbăcirea blănurilor și pieilor de animale; adezivi pentru utilizare în industrie; chituri și alte produse de umplere; compost, gunoi de grajd, îngrășăminte; preparate biologice pentru utilizare în industrie și știință;  
 02 - vopsele, firmisuri, lacuri; substanțe de protecție contra ruginii și contra deteriorării lemnului; coloranți, vopsele; cerneluri pentru imprimare, marcare și gravare; rășini naturale în stare brută; metale sub formă de folie și pulbere pentru utilizare în vopsire, decorare, tipărire și artă;

- 06 - metale comune și aliajele lor, minereuri; materiale metalice pentru edificare și construcții; construcții transportabile metalice; cabluri și fire neelectrice din metal comun; mici articole de fierărie; containere metalice pentru depozitare sau transport; seifuri;
- 16 - hârtie și carton; produse de imprimare; articole pentru legătorie; fotografii; articole de papetărie și de birou, cu excepția mobilei; adezivi pentru papetărie sau menaj; materiale de desen și materiale pentru artiști; pensule; materiale didactice și de instruire; foi, folii și pungi din plastic pentru împachetare și ambalare; caractere și clișee tipografice;
- 17 - cauciuc, gutapercă, gumă, azbest, mică, neprelucrate și semiprelucrate, și înlocuitori pentru toate aceste materiale; materiale plastice și rășini extrudate destinate utilizării în producție; materiale de călăfătuire, etanșare și izolare; țevi, tuburi și furtunuri flexibile, nemetalice;
- 19 - materiale, nemetalice, pentru clădiri și construcții; conducte rigide, nemetalice, pentru construcții; asfalt, smoală, gudron și bitum; construcții transportabile, nemetalice; monumente, nemetalice;
- 32 - bere; băuturi nealcoolice; ape minerale și carbogazoase; băuturi din fructe și sucuri de fructe; siropuri și alte preparate pentru fabricarea băuturilor nealcoolice;
- 33 - băuturi alcoolice, cu excepția berii; preparate alcoolice pentru fabricarea băuturilor;
- 34 - tutun și înlocuitori de tutun; țigări și trabucuri; țigări electronice și vaporizatoare orale pentru fumători; articole pentru fumători; chibrituri;
- 35 - publicitate; administrarea, organizarea și managementul afacerilor; lucrări de birou;
- 37 - servicii de construcții; servicii de instalații și reparații; extracții miniere, foraje pentru extracția de petrol și gaze;
- 39 - transport; ambalarea și depozitarea mărfurilor; organizarea de călătorii;
- 43 - servicii de alimentație publică; servicii de cazare temporară.
- (531) CFE(9) 07.15.01; 07.15.09; 07.15.20; 25.07.07; 25.07.08; 27.05.01.

- (210) **055221**  
 (220) 30.04.2025  
 (730) **VASCO VALERY GROUP S.R.L., MD**  
 Str. Avram Iancu nr. 32, ap. 81D,  
 MD-2001, Chișinău, Republica Moldova  
 (540)



The logo features the word "VASKO" in a large, bold, serif font. Below it, the word "Style" is written in a smaller, sans-serif font. To the right of "VASKO" is a shield-shaped emblem containing a stylized letter 'V'.

- (511) NCL(12-2025)  
 14 - metale prețioase și aliajele lor; bijuterii, pietre prețioase și semiprețioase; instrumente de ceasornicărie și pentru măsurarea timpului;
- 18 - piele și imitații de piele; piei de animale; genți de voiaj și de transport; umbrele și parasolare; bastoane; bice, harnașament și articole de șelărie; zgârzi, lese și îmbrăcăminte pentru animale;
- 25 - îmbrăcăminte, încălțăminte, articole care servesc la acoperirea capului;
- 35 - publicitate; administrarea, organizarea și managementul afacerilor; lucrări de birou.
- (531) CFE(9) 24.01.03; 24.01.05; 26.03.05; 26.11.08; 26.13.25; 27.05.11.

- (210) **055223**  
 (220) 14.03.2025  
 (730) **RĂCILĂ Costin, RO**  
 Str. Drumul Taberei, nr. 109, bl. A7, sc. F,  
 ap. 88, Sector 6, București, România  
 (540)



The logo consists of a shield-shaped emblem on the left containing a stylized caduceus symbol. To the right of the emblem, the word "MEDSOFT" is written in a bold, sans-serif font, followed by a registered trademark symbol (®). Below this, the text "SOLUȚII DE GESTIUNE MEDICALĂ" is written in a smaller, all-caps, sans-serif font.

- (591) Culori revendicate: alb, negru, gri de diferite nuanțe, albastru de diferite nuanțe.
- (511) NCL(12-2025)
- 09 - aparate și instrumente științifice, pentru cercetare, de navigare, geodezice, fotografice, cinematografice, audiovizuale, optice, de cântărire, de măsurare, de semnalizare, de detectare, de testare, de verificare, de salvare și didactice; aparate și instrumente pentru conducerea, distribuirea, transformarea, acumularea, reglarea sau controlul distribuției sau utilizării energiei electrice; aparate și instrumente pentru înregistrarea, transmiterea, reproducerea sau procesarea sunetului, imaginilor sau a datelor; suporturi media înregistrate și descărcabile, software pentru calculatoare, suporturi media digitale sau analogice de înregistrare și de stocare fără conținut; mecanisme pentru aparate cu preplată; case de marcat, dispozitive de calculat; calculatoare și dispozitive periferice pentru calculatoare; costume de scafandru, măști pentru scafandri, dopuri de urechi pentru scafandri, clești de nas pentru scafandri și înotători, mănuși pentru scafandri, aparate de respirat pentru înot subacvatic; extinctoare;
- 42 - servicii științifice și tehnologice, precum și servicii de cercetare și creație, referitoare la acestea; servicii de analiză industrială, cercetare industrială și proiectare industrială; servicii de control al calității și de autentificare; crearea și dezvoltarea calculatoarelor și programelor de calculator.
- (531) CFE(9) 03.11.01; 03.11.03; 24.01.09; 24.01.12; 27.05.09; 29.01.14.

- (210) **055230**
- (220) 29.04.2025
- (730) **VITAFER, spółka z ograniczoną odpowiedzialnością spółka komandytowa, PL**  
Al. Krakowska 19, 05-555, Tarczyn, Polonia
- (540)

**EPIN**

- (511) NCL(12-2025)
- 01 - hormoni pentru plante (fitohormoni); hormoni pentru accelerarea maturării fructelor și legumelor; preparate pentru reglarea creșterii plantelor; substanțe pentru stimularea creșterii plantelor; substanțe pentru reglarea creșterii plantelor; stimulatori de creștere (alții decât cei de uz medical sau veterinar); substanțe pentru accelerarea sporirii recoltelor; substanțe pentru accelerarea sporirii recoltei de legume; produse de reglare a creșterii plantelor pentru uz agricol; produse chimice folosite în agricultură, horticultură și silvicultură; produse chimice folosite în horticultură (altele decât fungicidele, produsele pentru eliminarea buruienilor, erbicidele, insecticidele, paraziticidele); produse chimice utilizate în industria agrochimică (altele decât fungicidele, produsele pentru eliminarea buruienilor, erbicidele, insecticidele, paraziticidele); produse chimice pentru agricultură, cu excepția fungicidelor, erbicidelor, insecticidelor și paraziticidelor; produse chimice pentru silvicultură, cu excepția fungicidelor, erbicidelor, insecticidelor și paraziticidelor; preparate pentru întărirea plantelor; agenți biostimulenți fiind hormoni pentru plante; biostimulente pentru plante.

- (210) **055231**
- (220) 30.04.2025
- (730) **ATGAYA SRL, RO**  
Str. Pensiunii, 7, Constructia C4, Spatiul 1, comuna Holboca, județul Iași, România
- (540)



- (591) Culori revendicate: negru, alb, roz.
- (511) NCL(12-2025)
- 35 - publicitate; administrarea, organizarea și managementul afacerilor; lucrări de birou;
- 38 - servicii de telecomunicații;
- 39 - transport; ambalarea și depozitarea mărfurilor; organizarea de călătorii.
- (531) CFE(9) 26.04.03; 26.04.18; 27.05.01; 29.01.13.

## Mărci înregistrate în baza cererilor acceptate parțial

(111) **40668**  
 (151) 11.02.2025  
 (181) 02.04.2034  
 (210) 053214  
 (220) 02.04.2024  
 (730) **ABT PERFORMANCE S.R.L., MD**  
 Str. Bucovina nr. 28 B, MD-4839,  
 Stăuceni, Chișinău, Republica Moldova  
 (540)

(111) **40921**  
 (151) 11.04.025  
 (181) 21.07.2026  
 (210) 039238  
 (220) 21.07.2016  
 (730) **Kaufland Dienstleistung GmbH & Co. KG, DE**  
 Rötelsstraße 35, 74172 Neckarsulm, Germania  
 (540)

## Apa Noastră

(526) Elementele mărcii asupra cărora nu se extinde dreptul exclusiv: „Apa”.  
 (511) NCL(12-2024)  
 32 - ape minerale și gazoase.



(111) **40913**  
 (151) 10.04.2025  
 (181) 25.04.2033  
 (210) 051556  
 (220) 25.04.2023  
 (730) **CEPOI Victor, MD**  
 Șos. Balcani nr. 2, ap. 78,  
 MD-2001, Chișinău, Republica Moldova  
 (540)

(526) Elementele mărcii asupra cărora nu se extinde dreptul exclusiv: „Gustoso”, cu excepția executării grafice deosebite.  
 (591) Culori revendicate: roșu, alb.  
 (511) NCL(10-2016)  
 29 - carne, pește, pasări și vânat; extracte din carne; produse din carne, supe, bucate instant și gata preparate, gătită din produse incluse în această clasă, fructe și legume conservate, congelate, uscate și fierte; jeleururi, dulceturi, compoturi, ouă, lapte și produse lactate; uleiuri și grăsimi comestibile;  
 30 - cafea, ceai, cacao; orez, tapiocă și sago; cafea artificială; faină și preparate făcute din cereale, pâine, produse de patiserie și cofetărie; înghețată, zahăr, miere, sirop de melasă; drojdie, praf de copt; muștar; oțet, sosuri, sosuri de fructe, gheață, pizza ketchup, maioneză, sosuri de carne (condimente, gustative).  
 (531) CFE(5) 20.07.01; 20.07.02; 25.03.15; 27.05.11; 29.01.12.

# Biolife

(511) NCL(12-2023)  
 32 - bere; băuturi nealcoolice; ape minerale și carbogazoase; băuturi din fructe și sucuri de fructe; siropuri și alte preparate pentru fabricarea băuturilor nealcoolice.

(111) **40926**  
 (151) 11.04.2025  
 (181) 17.05.2034  
 (210) 053466  
 (220) 17.05.2024  
 (730) **POJOGA Cătălina, MD**  
 Str. Valea Trandafirilor nr. 24, ap. 41,  
 MD-2001, Chișinău, Republica Moldova  
 (540)



(526) Elementele mărcii asupra cărora nu se extinde dreptul exclusiv: „Rețetă de autor”, „TORT”, cu excepția executării grafice deosebite.  
 (591) Culori revendicate: alb, roșu, negru, gri deschis, gri-închis.  
 (511) NCL(12-2024)  
 30 - torturi; produse de patiserie și cofetărie; ciocolată.  
 (531) CFE(9) 01.01.03; 01.15.11; 01.15.21; 25.03.07; 26.01.22; 26.13.01; 27.05.09; 29.01.15.

(111) **40927**  
 (151) 15.04.2025  
 (181) 14.09.2033  
 (210) 052238  
 (220) 14.09.2023  
 (730) **SANDRILIONA S.R.L., societate comercială, MD**  
 Str. Alexandru cel Bun nr. 5, bloc 5,  
 MD-6801, Ialoveni, Republica Moldova

(540)

## Sandra Happiness Day

(511) NCL(12-2023)  
 35 - publicitate; administrarea, organizarea și managementul afacerilor; lucrări de birou;  
 41 - educație; instruire; divertisment; activități sportive și culturale.

(111) **40929**  
 (151) 15.04.2025  
 (181) 15.03.2034  
 (210) 053122  
 (220) 15.03.2024  
 (730) **FOX COMMERCE S.R.L., MD**  
 Str. Meșterul Manole nr. 9,  
 MD-2023, Chișinău, Republica Moldova  
 (540)

# FOX CO

COMMUNICATION

(526) Elementele mărcii asupra cărora nu se extinde dreptul exclusiv: „CO”, „COMMUNICATION”, cu excepția executării grafice deosebite.  
 (511) NCL(12-2024)  
 03 - cosmetice și produse de toaletă nemedicinale; produse nemedicinale pentru curățarea dinților; produse de parfumerie, uleiuri esențiale; preparate pentru albit și alte substanțe pentru spălat; preparate pentru curățare, lustruire și șlefuire;  
 35 - publicitate; administrarea, organizarea și managementul afacerilor; lucrări de birou;  
 42 - servicii științifice și tehnologice, precum și servicii de cercetare și creație, referitoare la acestea; servicii de analiză industrială, cercetare industrială și proiectare industrială; servicii de control al calității și de autentificare; crearea și dezvoltarea calculatoarelor și programelor de calculator.

(111) **40933**  
 (151) 08.04.2025  
 (181) 07.12.2033  
 (210) 052633  
 (220) 07.12.2023  
 (730) **HENESA, LLC, US**  
 251 Little Falls Drive, Wilmington, DE 19808,  
 Statele Unite ale Americii  
 (540)

## GALLET

(511) NCL(12-2023)  
 14 - metale prețioase și aliajele lor și produse din aceste materiale sau placate cu acestea, necuprinse în alte clase, inele pentru chei, bijuterii, pietre prețioase, bijuterii, și anume butoni de manșetă, brățări, pandantive, broșe (bijuterii), lanțuri de bijuterii, coliere (bijuterii), ace de cravată, insigne decorative (bijuterii), ace (bijuterii); cutii din metale prețioase; brelocuri pentru chei.

(111) **40934**  
 (151) 18.04.2025  
 (181) 28.06.2034  
 (210) 053675  
 (220) 28.06.2024  
 (730) **GG PROINVEST S.R.L., MD**  
 MD-3633, Măgurele, Ungheni, Republica  
 Moldova  
 (540)

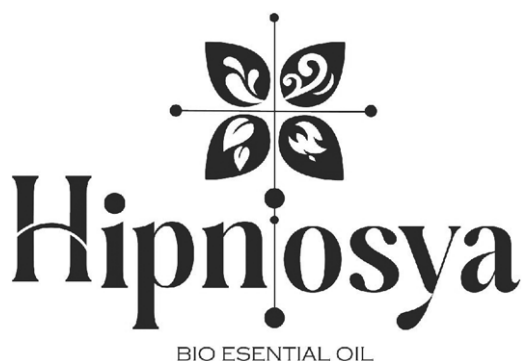

(526) Elementele mărcii asupra cărora nu se extinde dreptul exclusiv: toate elemente verbale, cu excepția cuvântului „Hipnosya” și a execuției grafice deosebite.

(511) NCL(12-2024)  
 03 - produse nemedicinale pentru curățarea dinților; produse de parfumerie, uleiuri esențiale; preparate pentru albit și alte substanțe pentru spălat; preparate pentru curățare, lustruire și șlefuire.  
 (531) CFE(9) 01.15.05; 01.15.15; 01.15.23; 05.03.13; 05.05.20; 24.13.09; 27.05.09.

(111) **40950**  
 (151) 16.04.2025  
 (181) 17.03.2033  
 (210) 051335  
 (220) 17.03.2023  
 (730) **CASTEL MIMI S.R.L., MD**  
 Str. Dacia nr. 1, MD-6512, Bulboaca, Anenii  
 Noi, Republica Moldova  
 (540)

## ROȘU DE BULBOACA

(526) Elementele mărcii asupra cărora nu se extinde dreptul exclusiv: „ROȘU”, „BULBOACA”.  
 (511) NCL(12-2023)  
 33 - băuturi alcoolice, cu excepția berii; preparate alcoolice pentru fabricarea băuturilor.

(111) **40951**  
 (151) 16.04.2025  
 (181) 17.03.2033  
 (210) 051336  
 (220) 17.03.2023  
 (730) **CASTEL MIMI S.R.L., MD**  
 Str. Dacia nr. 1, MD-6512, Bulboaca, Anenii  
 Noi, Republica Moldova  
 (540)

## NEGRU DE BULBOACA

(526) Elementele mărcii asupra cărora nu se extinde dreptul exclusiv: „NEGRU”, „BULBOACA”.  
 (511) NCL(12-2023)  
 33 - băuturi alcoolice, cu excepția berii; preparate alcoolice pentru fabricarea băuturilor.

(111) **40952**  
 (151) 16.04.2025  
 (181) 17.03.2033  
 (210) 051337  
 (220) 17.03.2023  
 (730) **CASTEL MIMI S.R.L., MD**  
 Str. Dacia nr. 1, MD-6512, Bulboaca, Anenii  
 Noi, Republica Moldova  
 (540)

## ALB DE BULBOACA

(526) Elementele mărcii asupra cărora nu se extinde dreptul exclusiv: „ALB”, „BULBOACA”.  
 (511) NCL(12-2023)  
 33 - băuturi alcoolice, cu excepția berii; preparate alcoolice pentru fabricarea băuturilor.

(111) **40953**  
 (151) 16.04.2025  
 (181) 17.03.2033  
 (210) 051338  
 (220) 17.03.2023  
 (730) **CASTEL MIMI S.R.L., MD**  
 Str. Dacia nr. 1, MD-6512, Bulboaca, Anenii  
 Noi, Republica Moldova  
 (540)

## ROSÉ DE BULBOACA

(526) Elementele mărcii asupra cărora nu se extinde dreptul exclusiv: „ROSÉ”, „BULBOACA”.  
 (511) NCL(12-2023)  
 33 - băuturi alcoolice, cu excepția berii; preparate alcoolice pentru fabricarea băuturilor.

(111) **40954**  
 (151) 16.04.2025  
 (181) 17.03.2033  
 (210) 051339  
 (220) 17.03.2023  
 (730) **CASTEL MIMI S.R.L., MD**  
 Str. Dacia nr. 1, MD-6512, Bulboaca, Anenii  
 Noi, Republica Moldova

(540)

## RIESLING DE BULBOACA

(526) Elementele mărcii asupra cărora nu se extinde dreptul exclusiv: „RIESLING”, „BULBOACA”.  
 (511) NCL(12-2023)  
 33 - băuturi alcoolice, cu excepția berii; preparate alcoolice pentru fabricarea băuturilor.

(111) **40955**  
 (151) 16.04.2025  
 (181) 17.03.2033  
 (210) 051340  
 (220) 17.03.2023  
 (730) **CASTEL MIMI S.R.L., MD**  
 Str. Dacia nr. 1, MD-6512, Bulboaca, Anenii  
 Noi, Republica Moldova  
 (540)

## VIORICA DE BULBOACA

(526) Elementele mărcii asupra cărora nu se extinde dreptul exclusiv: „VIORICA”, „BULBOACA”.  
 (511) NCL(12-2023)  
 33 - băuturi alcoolice, cu excepția berii; preparate alcoolice pentru fabricarea băuturilor.

(111) **40957**  
 (151) 18.04.2025  
 (181) 12.02.2034  
 (210) 052956  
 (220) 12.02.2024  
 (730) **CROITOR Radu, MD**  
 Str. Iuri Gagarin nr. 67,  
 MD-3701, Strășeni, Republica Moldova

(540)



(526) Elementele mărcii asupra cărora nu se extinde dreptul exclusiv: „CASA”, cu excepția executării grafice deosebite.

(511) NCL(12-2024)

33 - băuturi alcoolice, cu excepția berii; preparate alcoolice pentru fabricarea băuturilor;

35 - publicitate; administrarea, organizarea și managementul afacerilor; lucrări de birou;

43 - servicii de alimentație publică; servicii de cazare temporară.

(531) CFE(9) 03.01.06; 03.01.24; 03.01.26; 11.03.02; 27.05.01.

(111) **40959**

(151) 23.04.2025

(181) 22.01.2034

(210) 052871

(220) 22.01.2024

(730) **INVESTLUX IMOBIL S.R.L., MD**

Str. Budești nr. 2a, MD-2092,

Tohatin, Chișinău, Republica Moldova

(540)

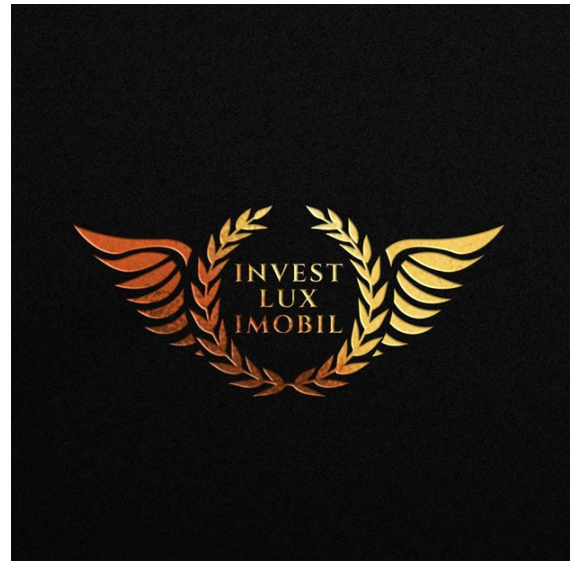

(526) Elementele mărcii asupra cărora nu se extinde dreptul exclusiv: „INVEST”, „LUX IMOBIL”, cu excepția executării grafice deosebite.

(591) Culori revendicate: negru, auriu, oranj.

(511) NCL(12-2024)

16 - hârtie și carton; produse de imprimărie; articole pentru legătorie; fotografii; articole de papetărie și de birou, cu excepția mobilei; adezivi pentru papetărie sau menaj; materiale de desen și materiale pentru artiști; pensule; materiale didactice și de instruire; foi, folii și pungi din plastic pentru împachetare și ambalare; caractere și clișee tipografice;

36 - servicii financiare, monetare și bancare; servicii de asigurări; servicii imobiliare;

41 - educație; instruire; divertisment; activități sportive și culturale;

45 - servicii juridice; servicii de securitate pentru protecția fizică a bunurilor materiale și a persoanelor; servicii matrimoniale, servicii de rețele de socializare on-line; servicii funerare; babysitting.

(531) CFE(9) 03.07.17; 05.13.01; 05.13.04; 27.05.01; 29.01.13.

(111) **40960**  
 (151) 23.04.2025  
 (181) 12.03.2034  
 (210) 053098  
 (220) 12.03.2024  
 (730) **BIOSFERA S.R.L., MD**  
 MD-3640, Petrești, Ungheni, Republica Moldova  
 (540)

**BIOSFERA**  
 DIGITALIZĂM AGRICULTURA

(526) Elementele mărcii asupra cărora nu se extinde dreptul exclusiv: „DIGITALIZĂM AGRICULTURA”, cu excepția executării grafice deosebite.  
 (511) NCL(12-2024)  
 37 - servicii de construcții; servicii de instalații și reparații; extracții miniere, foraje pentru extracția de petrol și gaze;  
 42 - servicii științifice și tehnologice, precum și servicii de cercetare și creație, referitoare la acestea; servicii de analiză industrială, cercetare industrială și proiectare industrială; servicii de control al calității și de autentificare; crearea și dezvoltarea calculatoarelor și programelor de calculator.  
 (531) CFE(9) 01.05.01; 01.05.23; 27.03.12; 27.05.08.

(111) **40961**  
 (151) 23.04.2025  
 (181) 14.03.2034  
 (210) 053115  
 (220) 14.03.2024  
 (730) **IMENSITATE S.R.L., MD**  
 Str. Nicolae Testemițanu nr. 23,  
 MD-2025, Chișinău, Republica Moldova  
 (540)



(526) Elementele mărcii asupra cărora nu se extinde dreptul exclusiv: „NATURAL”, „PREMIUM”, cu excepția executării grafice deosebite.  
 (591) Culori revendicate: nisipiu, maro-închis.  
 (511) NCL(12-2024)  
 29 - carne, pește, păsări și vânat; extracte din carne; fructe și legume conservate, congelate, uscate și fierte; jeleurii, dulceturi, compoturi; ouă; lapte, brânzeturi, unt, iaurt și alte produse lactate; uleiuri și grăsimi comestibile;  
 35 - publicitate; administrarea, organizarea și managementul afacerilor; lucrări de birou.  
 (531) CFE(9) 03.09.01; 03.09.11; 03.09.24; 26.05.15; 26.11.13; 27.05.01; 29.01.12.

(111) **40962**  
 (151) 24.04.2025  
 (181) 20.02.2034  
 (210) 052990  
 (220) 20.02.2024  
 (730) **MOLDOVAN Liubovi, MD**  
 Str. Gherman Pântea nr. 41,  
 MD-2068, Chișinău, Republica Moldova  
 (540)



(526) Elementele mărcii asupra cărora nu se extinde dreptul exclusiv: „LASH”, cu excepția executării grafice deosebite.  
 (511) NCL(12-2024)  
 03 - produse nemedicinale pentru curățarea dinților; produse de parfumerie, uleiuri esențiale; preparate pentru albit și alte substanțe pentru spălat; preparate pentru curățare, lustruire și șlefuire.  
 (531) CFE(9) 02.09.01; 27.03.02; 27.05.08.

(111) **40963**  
 (151) 24.04.2025  
 (181) 05.04.2034  
 (210) 053218  
 (220) 05.04.2024  
 (730) **ECOSANTEH S.R.L., MD**  
 Str. N. Zelinski nr. 12, ap. 40,  
 MD-2023, Chişinău, Republica Moldova  
 (540)



**KUBBER**

(591) Culori revendicate: alb, albastru.  
 (511) NCL(12-2024)  
 07 - maşini, maşini-unelte, unelte acţionate electrice; motoare, cu excepţia celor pentru vehiculele terestre; componente de cuplare şi transmisie a maşinilor, cu excepţia celor pentru vehiculele terestre; unelte agricole, altele decât uneltele de mână, acţionate manual; incubatoare pentru ouă; maşini automate de vânzare;  
 17 - cauciuc, gutapercă, gumă, azbest, mică, neprelucrate şi semiprelucrate, şi înlocuitori pentru toate aceste materiale; materiale plastice şi răşini extrudate destinate utilizării în producţie; materiale de călăfăuire, etanşare şi izolare; ţevi, tuburi şi furtunuri flexibile, nemetalice;  
 21 - ustensile şi recipiente pentru menaj sau de bucătărie; articole de bucătărie şi veselă, cu excepţia furculiţelor, cuţitelor şi lingurilor; piepteni şi bureţi; perii, cu excepţia pensulelor; materiale pentru perii; articole pentru curăţare; sticlă brută sau semiprelucrată, cu excepţia sticlei pentru construcţii; sticlărie, porţelan şi ceramică.

(531) CFE(9) 01.15.15; 07.01.24; 07.03.11; 07.03.15; 14.01.02; 14.01.03; 27.05.01; 29.01.12.

(111) **40964**  
 (151) 24.04.2025  
 (181) 09.01.2034  
 (210) 052774  
 (220) 09.01.2024  
 (730) **Mary Kay Inc., corporaţie din statul Delaware, US**  
 16251 Dallas Parkway, Addison, Texas  
 75001, Statele Unite ale Americii  
 (540)

## MARY KAY BOUNDLESS BLUE

(526) Elementele mărcii asupra cărora nu se extinde dreptul exclusiv: „BOUNDLESS BLUE”.  
 (511) NCL(12-2024)  
 03 - cosmetice; produse nemedicinale pentru îngrijirea pielii; produse de toaletă nemedicinale; parfumuri de uz personal.

(111) **40966**  
 (151) 24.04.2025  
 (181) 01.10.2033  
 (210) 052341  
 (220) 01.10.2023  
 (730) **ORANGE MOLDOVA S.A., întreprindere mixtă, MD**  
 Str. Alba-Lulia nr. 75,  
 MD-2071, Chişinău, Republica Moldova  
 (540)

## Abonament MAX

(526) Elementele mărcii asupra cărora nu se extinde dreptul exclusiv: „Abonament”, „MAX”.  
 (511) NCL(12-2023)  
 38 - servicii de telecomunicaţii; servicii de telefonie şi telefonie mobilă; servicii de comunicaţii fără fir; servicii de comunicaţii; servicii telematice; servicii de transmisie; servicii de acces la Internet; servicii de furnizarea Internetului; furnizarea de chartroom pe Internet; servicii de mesagerie vocală; servicii de videoconferinţă; mesaje electronice; servicii de videotext; servicii de transmisie prin cablu; servicii de mesagerie; servicii de geolocaliza-

re (servicii de telecomunicații); servicii de transmisie video; servicii de robot telefonic automat; servicii de difuzare pe pagini web; servicii de radio-paging; colectarea și transmiterea mesajelor; servicii de telecomunicații, respectiv, servicii ISDN (Rețea cu servicii digitale integrate); servicii de telefonie între state; servicii de transmisie computerizată; servicii de difuzare video pe arii restrânse (narrowcasting); servicii de comunicare prin intermediul calculatorului; servicii telefonice computerizate; servicii a rețelelor de telefonie privată fără fir folosite în cadrul unei companii (PBX); servicii în domeniul telecomunicațiilor, și anume servicii de comunicații personale.

- 
- (111) **40967**  
 (151) 23.04.2025  
 (181) 03.04.2034  
 (210) 053238  
 (220) 03.04.2024  
 (730) **SOFTWARE DESIGN S.R.L., MD**  
 Str. Trandafirilor nr. 15/2,  
 MD-2038, Chișinău, Republica Moldova  
 (540)



- (526) Elementele mărcii asupra cărora nu se extinde dreptul exclusiv: „ART”, „SOFTWARE FOR DESIGNERS”, cu excepția executării grafice deosebite.

- (591) Culori revendicate: oranj, albastru-închis, gri de diferite nuanțe, alb.  
 (511) NCL(12-2024)  
 42 - servicii științifice și tehnologice, precum și servicii de cercetare și creație, referitoare la acestea; servicii de analiză industrială, cercetare industrială și proiectare industrială; servicii de control al calității și de autentificare; crearea și dezvoltarea calculatoarelor și programelor de calculator.  
 (531) CFE(9) 18.05.10; 18.05.11; 26.13.25; 27.05.01; 29.01.15.

- 
- (111) **40968**  
 (151) 26.04.2025  
 (181) 03.07.2034  
 (210) 053699  
 (220) 03.07.2024  
 (730) **COADĂ Andrei, MD**  
 Str. Sfântul Ion nr. 18, MD-2011,  
 Codru, Chișinău, Republica Moldova  
 (540)



- (511) NCL(12-2024)  
 12 - vehicule; aparate de locomoție terestră, aeriană sau navală;  
 37 - servicii de construcții; servicii de instalații și reparații; extracții miniere, foraje pentru extracția de petrol și gaze;  
 39 - transport; ambalarea și depozitarea mărfurilor; organizarea de călătorii.  
 (531) CFE(9) 01.05.01; 01.05.03; 27.05.19.

- 
- (111) **40969**  
 (151) 26.04.2025  
 (181) 10.07.2034  
 (210) 053714  
 (220) 10.07.2024  
 (730) **PAN-ALKO S.R.L., MD**  
 Str. Revaz Lomtadze nr. 4, MD-3715,  
 Cojușna, Strășeni, Republica Moldova

(540)



(526) Elementele mărcii asupra cărora nu se extinde dreptul exclusiv: forma buteliei.

(554) Marcă tridimensională.

(591) Culori revendicate: negru, argintiu.

(511) NCL(12-2024)

33 - băuturi alcoolice, cu excepția berii; preparate alcoolice pentru fabricarea băuturilor.

(531) CFE(9) 17.02.01; 17.02.02; 19.07.01; 29.01.12.

(111) **40970**

(151) 26.04.2025

(181) 23.07.2034

(210) 053782

(220) 23.07.2024

(730) **PEREPCIUC Roman, MD**

Str. Ion Neculce nr. 14, ap. 2,  
MD-4601, Edineț, Republica Moldova

(540)



# Military Shop

(526) Elementele mărcii asupra cărora nu se extinde dreptul exclusiv: „Military Shop”, cu excepția executării grafice deosebite.

(591) Culori revendicate: negru, verde.

(511) NCL(12-2024)

13 - arme de foc; muniții și proiectile; explozive; focuri de artificii;

18 - piele și imitații de piele; piei de animale; genți de voiaj și de transport; umbrele și parasolare; bastoane; bice, harnașament și articole de șelărie;

25 - îmbrăcăminte, încălțăminte, articole care servesc la acoperirea capului;

35 - publicitate; administrarea, organizarea și managementul afacerilor; lucrări de birou.

(531) CFE(9) 23.01.01; 27.05.01; 29.01.12.

(111) **40971**

(151) 26.04.2025

(181) 24.07.2034

(210) 053784

(220) 24.07.2024

(730) **SÎRBU Anatolie, MD**

Str. Glinka, nr.4, ap 10,  
MD-3100, Bălți, Republica Moldova

(540)



(526) Elementele mărcii asupra cărora nu se extinde dreptul exclusiv: „TM”, „MOBILE”, cu excepția executării grafice deosebite.

(511) NCL(12-2024)

09 - aparate și instrumente științifice, pentru cercetare, de navigare, geodezice, fotografice, cinematografice, audiovizuale, optice, de cântărire, de măsurare, de semnalizare, de detectare, de testare, de verificare, de salvare și didactice; aparate și instrumente pentru conducerea, distribuția, transformarea, acumularea, reglarea sau controlul distribuției sau utilizării energiei electrice; aparate și instrumente pentru înregistrarea, transmiterea, reproducerea sau procesarea sunetului, imaginilor sau a datelor; suporturi media înregistrate și descărcabile, software pentru calculatoare, suporturi media digitale sau analogice de înregistrare și de stocare fără

conținut; mecanisme pentru aparate cu preplată; case de marcat, dispozitive de calculat; calculatoare și dispozitive periferice pentru calculatoare; costume de scafandru, măști pentru scafandri, dopuri de urechi pentru scafandri, clești de nas pentru scafandri și înotători, mănuși pentru scafandri, aparate de respirat pentru înot subacvatic; extinctoare;

35 - publicitate; administrarea, organizarea și managementul afacerilor; lucrări de birou;

37 - servicii de construcții; servicii de instalații și reparații; extracții miniere, foraje pentru extracția de petrol și gaze.

(531) CFE(9) 27.05.12; 27.05.17.

(111) **40972**

(151) 26.04.2025

(181) 22.07.2034

(210) 053800

(220) 22.07.2024

(730) **BÎTCA Alexandr, MD**

Bd. Decebal nr. 99L, ap. 52,

MD-2038, Chișinău, Republica Moldova

(540)



(526) Elementele mărcii asupra cărora nu se extinde dreptul exclusiv: „DEFENDER”, „SECURITY”, cu excepția executării grafice deosebite.

(591) Culori revendicate: cafeniu, roșu, galben.

(511) NCL(12-2024)

45 - servicii juridice; servicii de securitate pentru protecția fizică a bunurilor materiale și a persoanelor; servicii matrimoniale, servicii de rețele de socializare on-line; servicii funerare; babysitting.

(531) CFE(9) 02.01.02; 24.01.01; 24.01.08; 24.01.15; 27.05.24; 29.01.13.

(111) **40973**

(151) 26.04.2025

(181) 22.07.2034

(210) 053801

(220) 22.07.2024

(730) **BÎTCA Alexandr, MD**

Bd. Decebal nr. 99L, ap. 52,

MD-2038, Chișinău, Republica Moldova

(540)



(526) Elementele mărcii asupra cărora nu se extinde dreptul exclusiv: „Defender”, „Protection”, cu excepția executării grafice deosebite.

(591) Culori revendicate: alb, gri, negru.

(511) NCL(12-2024)

45 - servicii juridice; servicii de securitate pentru protecția fizică a bunurilor materiale și a persoanelor; servicii matrimoniale, servicii de rețele de socializare on-line; servicii funerare; babysitting.

(531) CFE(9) 24.01.15; 27.05.01; 29.01.13.

(111) **40974**  
 (151) 26.04.2025  
 (181) 30.07.2034  
 (210) 053831  
 (220) 30.07.2024  
 (730) **VACIANO GRUP S.R.L., MD**  
 Str. Voluntarilor nr. 16/1, ap. 6,  
 MD-2037, Chişinău, Republica Moldova  
 (540)



(526) Elementele mărcii asupra cărora nu se extinde dreptul exclusiv: „ARTEZIANA”, „.md”, „Drilling & water supply”, cu excepția executării grafice deosebite.  
 (511) NCL(12-2024)  
 35 - publicitate; administrarea, organizarea și managementul afacerilor; lucrări de birou;  
 37 - servicii de construcții; servicii de instalații și reparații; extracții miniere, foraje pentru extracția de petrol și gaze;  
 42 - servicii științifice și tehnologice, precum și servicii de cercetare și creație, referitoare la acestea; servicii de analiză industrială, cercetare industrială și proiectare industrială; servicii de control al calității și de autentificare; crearea și dezvoltarea calculatoarelor și programelor de calculator.  
 (531) CFE(9) 15.01.01; 15.01.17; 18.01.01; 18.01.08; 27.05.24.

(111) **40976**  
 (151) 30.04.2025  
 (181) 23.02.2034  
 (210) 053010  
 (220) 23.02.2024  
 (730) **PEISAJ-ART S.R.L., societate comercială, MD**  
 Bd. Ștefan cel Mare și Sfânt nr. 64, of. 24,  
 MD-2001, Chişinău, Republica Moldova  
 (540)

**dekora.md**

(526) Elementele mărcii asupra cărora nu se extinde dreptul exclusiv: „md”, cu excepția executării grafice deosebite.  
 (591) Culori revendicate: oranș, roșu, albastru-deschis, negru.  
 (511) NCL(12-2024)  
 06 - metale comune și aliajele lor, minereuri; materiale metalice pentru edificare și construcții; construcții transportabile metalice; cabluri și fire neelectrice din metal comun; mici articole de fierărie; containere metalice pentru depozitare sau transport; seifuri;  
 19 - materiale, nemetalice, pentru clădiri și construcții; conducte rigide, nemetalice, pentru construcții; asfalt, smoală, gudron și bitum; construcții transportabile, nemetalice; monumente, nemetalice;  
 35 - publicitate; administrarea, organizarea și managementul afacerilor; lucrări de birou;  
 37 - servicii de construcții; servicii de instalații și reparații; extracții miniere, foraje pentru extracția de petrol și gaze.  
 (531) CFE(9) 27.05.04; 29.01.14.

(111) **40978**  
 (151) 30.04.2025  
 (181) 17.05.2034  
 (210) 053467  
 (220) 17.05.2024  
 (730) **POJOGA Cătălina, MD**  
 Str. Valea Trandafirilor nr. 24, ap. 41,  
 MD-2001, Chişinău, Republica Moldova

(540)



(526) Elementele mărcii asupra cărora nu se extinde dreptul exclusiv: „Rețetă de autor”, „tort”, cu excepția executării grafice deosebite.

(591) Culori revendicate: alb, negru, gri.

(511) NCL(12-2024)

30 - torturi; produse de patiserie și cofetărie; ciocolată.

(531) CFE(9) 24.09.01; 24.09.16; 25.03.07; 26.01.22; 27.05.09; 29.01.13.

(111) **40980**

(151) 30.04.2025

(181) 04.03.2034

(210) 053057

(220) 04.03.2024

(730) **COFFE LIKE S.R.L., MD**

Str. Kiev nr. 16/1,

MD-2068, Chișinău, Republica Moldova

(540)

## COFFEELIKE

(511) NCL(12-2024)

35 - publicitate; administrarea, organizarea și managementul afacerilor; lucrări de birou;

43 - servicii de alimentație publică; servicii de cazare temporară.

(111) **40989**

(151) 30.04.2025

(181) 29.04.2034

(210) 053390

(220) 29.04.2024

(730) **VERLADEN S.R.L., MD**

Bd. Mircea cel Bătrân nr. 42/2, ap. 51,

MD-2075, Chișinău, Republica Moldova

(540)

## ZOOM ZOOM

(511) NCL(12-2024)

14 - metale prețioase și aliajele lor; bijuterii, pietre prețioase și semiprețioase; instrumente de ceasornicărie și pentru măsurarea timpului;

16 - carton; produse de imprimărie; articole pentru legătorie; fotografii; adezivi pentru papetărie sau menaj; materiale de desen și materiale pentru artiști; pensule; materiale didactice și de instruire; foi, folii și pungi din plastic pentru împachetare și ambalare; caractere și clișee tipografice;

28 - jocuri, jucării și articole pentru joacă; aparate pentru jocuri video; articole de gimnastică și sport; decorațiuni (ornamente) pentru pomul de Crăciun;

40 - tratarea materialelor; reciclarea gunoaielor și deșeurilor; filtrarea aerului și tratarea apei; servicii de imprimare; conservarea alimentelor și a băuturilor.

(111) **40990**

(151) 03.05.2025

(181) 20.06.2033

(210) 051803

(220) 20.06.2023

(730) **ADMIRAL TUR S.R.L., MD**

Str. Miron Costin nr. 13/1, ap. 82,

MD-2068, Chișinău, Republica Moldova

(540)



- (526) Elementele mărcii asupra cărora nu se extinde dreptul exclusiv: „travel”, cu excepția executării grafice deosebite.
- (511) NCL(12-2023)  
39 - organizarea călătoriilor;  
41 - educație; instruire; divertisment; activități sportive și culturale; toate serviciile susmenționate, cu excepția serviciilor de exploatare a cazinourilor și halelor de jocuri, birourilor de pariuri, de bingo și/sau de loterie, serviciilor de exploatare a sălilor și locațiilor cu jocuri de noroc și/sau cazinourilor on-line pe Internet și caselor de pariuri, serviciilor de închiriere și leasingul aparatelor de jocuri, aparatelor automate de jocuri, mașinilor de jocuri de noroc și aparatelor de jocuri de tip slots, terminalelor de video-loterie, punctelor de înregistrare a pariurilor, în special pentru uz comercial în cazinouri și săli de jocuri cu sau fără achitarea câștigului - legate sau nelegate în rețea, cu unul sau mai multe poturi, serviciilor de organizare și coordonare a programelor sportive pentru tineret în domeniul baschetului, serviciilor de organizare și coordonare a competițiilor și jocurilor atletice în domeniul baschetului, serviciilor de organizare a evenimentelor sportive în domeniul baschetului, serviciilor de furnizare a instalațiilor pentru sport și antrenamente fizice pentru tineret în domeniul baschetului, serviciilor de antrenamente sportive în domeniul baschetului, serviciilor de instruire sportivă, și anume serviciilor de dezvoltare a abilităților de baschet și de instruire aferentă, serviciilor oferite de școli și tabere de baschet, serviciilor oferite de școli și tabere de antrenori de baschet, conducerii și coordonării jocurilor de baschet, serviciilor de club de fani, serviciilor de divertisment, și anume serviciilor de furnizare a divertismentului multimedia nedescărcabil sub formă de înregistrări video, înregistrări video în flux și înregistrări audio în domeniul baschetului prin intermediul unui site web, serviciilor de publicare electronică, și anume publicarea ghidurilor, buletinelor informative și orarelor de jocuri on-line prin Internet, toate în domeniul baschetului, serviciilor de furnizare a informațiilor în domeniul baschetului prin intermediul unei baze de date computerizate on-line.
- (531) CFE(9) 02.01.01; 02.01.12; 16.03.15; 24.17.02; 26.01.18; 27.05.09.

- (111) **40991**  
(151) 03.05.2025  
(181) 27.03.2034  
(210) 053188  
(220) 27.03.2024  
(310) 90765  
(320) 29.09.2023  
(330) JM  
(730) **Apple Inc., US**  
One Apple Park Way, Cupertino, California  
95014, Statele Unite ale Americii  
(540)



# App Store

- (526) Elementele mărcii asupra cărora nu se extinde dreptul exclusiv: „App”, „Store”, cu excepția executării grafice deosebite.
- (511) NCL(12-2024)  
09 - software de calculatoare pentru utilizare în navigarea, căutarea, revizuirea, cumpărarea, descărcarea, revizuirea și evaluarea jocurilor electronice de calculator și aplicațiilor software de calculatoare; software de calculatoare pentru utilizare în căutarea și efectuarea cumpărăturilor pe piețele on-line pentru aplicații software.
- (531) CFE(9) 05.07.13; 05.07.23; 27.05.10.

- (111) **40992**  
(151) 03.05.2025  
(181) 05.04.2034  
(210) 053219  
(220) 05.04.2024  
(730) **ECOSANTEH S.R.L., MD**  
Str. N. Zelinski nr. 12, ap. 40,  
MD-2023, Chișinău, Republica Moldova  
(540)

# ThermoFilm

- (526) Elementele mărcii asupra cărora nu se extinde dreptul exclusiv: „ThermoFilm”, cu excepția executării grafice deosebite.
- (591) Culori revendicate: alb, roșu, negru.
- (511) NCL(12-2024)
- 17 - cauciuc, gutapercă, gumă, azbest, mică, neprelucrate și semiprelucrate, și înlocuitori pentru toate aceste materiale; materiale plastice și rășini extrudate destinate utilizării în producție; materiale de călăfătuire, etanșare și izolare; țevi, tuburi și furtunuri flexibile, nemetalice.
- (531) CFE(9) 13.03.06; 14.01.01; 14.01.02; 27.05.08; 29.01.12.

- 
- (111) **40995**
- (151) 05.05.2025
- (181) 06.03.2034
- (210) 053065
- (220) 06.03.2024
- (730) **CHISELIOV Nicolai, MD**  
Str. Smolean nr. 21,  
MD-3100, Bălți, Republica Moldova
- (540)

## KIKOSAN

- (511) NCL(12-2024)
- 29 - carne, pește, păsări și vânat; extracte din carne; fructe și legume conservate, congelate, uscate și fierte; jeleurii, dulcețuri, compoturi; ouă; lapte, brânzeturi, unt, iaurt și alte produse lactate; uleiuri și grăsimi comestibile;
- 30 - cafea, ceai, cacao și înlocuitori ai acestora; orez, paste făinoase și tăiței; tapioca și sago; făină și preparate din cereale; pâine, produse de patiserie și cofetărie; ciocolată; înghețată, șerburi și alte înghețate comestibile; zahăr, miere, sirop de melasă; drojdie, praf de copt; sare, condimente, mirodenii, plante aromatice conservate; oțet, sosuri și alte condimente; gheață (apă înghețată);
- 35 - publicitate; gestiunea afacerilor comerciale; administrare comercială; lucrări de birou; servicii operaționale on-line de negociere, inclusiv de operare on-line pe piață pentru vânzătorii de produse și/sau servicii; servicii de negociere on-line în care vânzătorul afișează produsele care urmează să fie oferite spre vânzare, pentru care cererea de ofertă se face prin intermediul Internetului, pentru

a facilita vânzarea produselor și serviciilor printr-o rețea de calculatoare și furnizarea de feedback evaluativ și evaluări de produse și servicii ale vânzătorilor, evaluarea valorii, prețurilor produselor și a serviciilor oferite de vânzătorii și vânzătorilor, serviciilor de livrare, precum și experiența globală de negociere în legătură cu acestea; servicii de publicitate, servicii de comercializare pentru terți prestate de supermarketuri, hipermarketuri, buticuri, magazine, gherete, chioșcuri și tarabe; toate serviciile sus-menționate, cu excepția serviciilor de vânzare prestate cu amănuntul și on-line, referitoare la săpunuri, parfumerii, deodorante de uz personal, uleiuri eterice, cosmetice, preparate de îngrijirea și tratarea părului, produse pentru curățarea dinților, creme, loțiuni, geluri, balsamuri pentru uz cosmetic, săruri de baie, foarfeci, pile pentru unghii, pensete, truse pentru manichiură și pedichiură, accesorii pentru manichiură, accesorii de pedichiură, clești pentru întors genele, separatoare de gene, clești de unghii, pile de unghii, unghiere (electrice sau neelectrice), lame de ras, pensule de uz cosmetic, pământuri pentru bărbierit, bureți de față pentru aplicarea machiajului, bureți de toaletă, pudre cosmetice compacte, aplicatoare de fard, perii pentru unghii, periute pentru sprâncene, piepteni pentru gene, perii de toaletă, piepteni, pulverizatoare de parfum, savoniere, dozatoare de săpun, recipiente pentru articole cosmetice, recipiente pentru cosmetice, recipiente de depozitare, separatoare din spumă pentru degetele de la picioare folosite în pedichiură, ochelari, ochelari de soare, rame pentru ochelari, huse și lanțuri pentru ochelari, lentile pentru ochelari, bijuterii, ștrasuri și ceasuri;

- 43 - servicii de alimentație publică; servicii de cazare temporară.

- 
- (111) **40998**
- (151) 06.05.2025
- (181) 06.02.2034
- (210) 052917
- (220) 06.02.2024
- (730) **SCUTELNIC Ina, MD**  
Str. Nicolae Iorga nr. 18, ap. 24,  
MD-3100, Bălți, Republica Moldova

(540)



(526) Elementele mărcii asupra cărora nu se extinde dreptul exclusiv: „PRIMA”, cu excepția executării grafice deosebite.

(511) NCL(12-2024)

02 - vopsele, finisuri, lacuri; substanțe de protecție contra ruginii și contra deteriorării lemnului; coloranți, vopsele; cerneluri pentru imprimare, marcare și gravare; rășini naturale în stare brută; metale sub formă de folie și pulbere pentru utilizare în vopsire, decorare, tipărire și artă;

07 - mașini, mașini-unelte, unelte acționate electric; motoare, cu excepția celor pentru vehiculele terestre; componente de cuplare și transmisie a mașinilor, cu excepția celor pentru vehiculele terestre; unelte agricole, altele decât uneltele de mână, acționate manual; incubatoare pentru ouă; mașini automate de vânzare;

08 - scule și instrumente de mână, acționate manual; tacâmuri; arme albe, cu excepția armelor de foc; aparate de ras;

20 - mobile, oglinzi, rame pentru tablouri; containere, nemetalice, pentru depozitare sau transport; oase neprelucrate sau semiprelucrate, coarne, fanoane de balenă sau sidef; scoici; spumă de mare; chihlimbar galben;

35 - publicitate; administrarea, organizarea și managementul afacerilor; lucrări de birou;

37 - servicii de construcții; servicii de instalații și reparații; extracții miniere, foraje pentru extracția de petrol și gaze;

39 - transport; ambalarea și depozitarea mărfurilor; organizarea de călătorii.

(531) CFE(9) 03.07.16; 24.17.20; 26.03.23; 27.05.11.

(111) **40999**

(151) 27.03.2025

(181) 18.06.2034

(210) 053630

(220) 18.06.2024

(730) **TARGULDECARIERE S.R.L., MD**

Str. Vlaicu Pîrcălab nr. 63,

MD-2012, Chișinău, Republica Moldova

(540)



(526) Elementele mărcii asupra cărora nu se extinde dreptul exclusiv: „TÂRGUL DE CARIERE”, cu excepția executării grafice deosebite.

(591) Culori revendicate: alb, albastru.

(511) NCL(12-2024)

35 - publicitate; administrarea, organizarea și managementul afacerilor; lucrări de birou;

41 - educație; instruire; divertisment; activități sportive și culturale.

(531) CFE(9) 26.04.04; 26.04.18; 27.05.24; 29.01.12.

(111) **41000**

(151) 06.05.2025

(181) 20.03.2034

(210) 053142

(220) 20.03.2024

(730) **BUZ-AUTO S.R.L., MD**

Str. Calea Orheiului nr. 112, of. 211B,

MD-2020, Chișinău, Republica Moldova

(540)



(526) Elementele mărcii asupra cărora nu se extinde dreptul exclusiv: „Q”, „CARS”, cu excepția executării grafice deosebite.

(591) Culori revendicate: alb, negru, galben.

(511) NCL(12-2024)

35 - publicitate; administrarea, organizarea și managementul afacerilor; lucrări de birou;

37 - servicii de construcții; servicii de instalații și reparații; extracții miniere, foraje pentru extracția de petrol și gaze;

39 - transport; ambalarea și depozitarea mărfurilor; organizarea de călătorii.

(531) CFE(9) 15.07.01; 15.07.15; 18.01.01; 18.01.09; 18.01.23; 27.05.24; 29.01.13.

(111) **41003**

(151) 08.05.2025

(181) 24.07.2034

(210) 053785

(220) 24.07.2024

(730) **UNGUREANU Carolina, MD**

Str. Alba-Iulia nr. 113, ap. 208,  
MD-2071, Chișinău, Republica Moldova

(540)



(526) Elementele mărcii asupra cărora nu se extinde dreptul exclusiv: „Sun Room”, cu excepția executării grafice deosebite.

(591) Culori revendicate: negru, auriu.

(511) NCL(12-2024)

44 - servicii medicale; servicii veterinare; servicii de igienă și de îngrijire a frumuseții pentru oameni sau animale; servicii de agricultură, acvacultură, horticultură și silvicultură.

(531) CFE(9) 26.01.18; 26.01.20; 27.05.01; 27.05.08; 27.05.24; 29.01.12.

(111) **41004**

(151) 08.05.2025

(181) 08.08.2034

(210) 053855

(220) 08.08.2024

(730) **SOLAR-CONSTRUCT S.R.L., MD**

Str. Muncești nr. 801 B,  
MD-2029, Chișinău, Republica Moldova

(540)



- (526) Elementele mărcii asupra cărora nu se extinde dreptul exclusiv: „TERMO & HIDROIZOLAȚII”, cu excepția executării grafice deosebite.
- (591) Culori revendicate: alb, negru, verde, galben.
- (511) NCL(12-2024)
- 17 - cauciuc, gutapercă, gumă, azbest, mică, neprelucrate și semiprelucrate, și înlocuitori pentru toate aceste materiale; materiale plastice și rășini extrudate destinate utilizării în producție; materiale de călăfătuire, etanșare și izolare; țevi, tuburi și furtunuri flexibile, nemetalice;
- 19 - asfalt, smoală, gudron și bitum; construcții transportabile, nemetalice; monumente, nemetalice;
- 37 - servicii de construcții; servicii de instalații și reparații; extracții miniere, foraje pentru extracția de petrol și gaze.
- (531) CFE(9) 05.03.14; 26.04.18; 27.05.08; 29.01.14.

- 
- (111) **41082**  
 (151) 24.04.2025  
 (181) 14.03.2034  
 (210) 053162  
 (220) 14.03.2024  
 (730) **PIROGAN Inna, MD**  
 Str. Natalia Gheorghiu nr. 32,  
 MD-2025, Chișinău, Republica Moldova  
 (540)

- (526) Elementele mărcii asupra cărora nu se extinde dreptul exclusiv: „BEDDING DESIGN”.
- (511) NCL(12-2024)
- 20 - mobile, oglinzi, rame pentru tablouri; containere, nemetalice, pentru depozitare sau transport; oase neprelucrate sau semiprelucrate, coarne, fanoane de balenă sau sidef; scoici; spumă de mare; chihlimbar galben;
- 35 - servicii on-line de tranzacționare, și anume servicii de operare on-line pe piețe pentru vânzătorii și cumpărătorii de produse și servicii; servicii on-line de tranzacționare în care vânzătorii afișează produsele sau serviciile care urmează să fie oferite spre vânzare, achiziționare sau spre licitare prin intermediul Internetului, în scopul facilitării vânzării de produse și servicii de către terți prin intermediul unei rețele de calculatoare; oferire de răspuns evaluativ și evaluări de produse și servicii oferite de vânzători, evaluarea valorii și a prețurilor produselor și serviciilor oferite de vânzători, serviciilor de performanță a cumpărătorilor și vânzătorilor, serviciilor de livrare, precum și experiența globală de tranzacționare în legătură cu acestea; oferirea unui ghid de căutare de publicitate on-line care oferă produse și servicii ale vânzătorilor; oferirea unei baze de date de căutare on-line de evaluare pentru cumpărători și vânzători; publicitate; gestiunea afacerilor comerciale; administrare comercială; lucrări de birou; servicii de comercializare pentru terți prestate de supermarketuri, hipermarketuri, buticuri, magazine, gherete, chioșcuri și tarabe.

**P.L. BEDDING DESIGN**

---

## Lista certificatelor de înregistrare a mărcilor eliberate în mai 2025

Se publică următoarele date: numărul curent, numărul de depozit, data de depozit, numărul de ordine al înregistrării, data înregistrării, clasele conform CIPS, titularul, codul țării conform normei ST.3 OMPI, numărul BOPI în care a fost publicată cererea de înregistrare, numărul BOPI în care a fost publicată marca înregistrată în baza cererii acceptate parțial

Nr. crt.	(210) Nr. de depozit	(220) Data de depozit	(111) Nr. înregistrării	(151) Data înregistrării	(511) Clase	(730) Titular, cod ST.3 OMPI	(441) Nr. BOPI	(450) Nr. BOPI
1	2	3	4	5	6	7	8	9
1	053214	02.04.2024	40668	11.02.2025	32	ABT PERFORMANCE S.R.L., MD	6/2024	6/2025
2	053887	14.08.2024	40908	11.04.2025	35,41	BESOLOV Renat, MD	10/2024	
3	053891	27.07.2024	40909	11.04.2025	04	GAVRILIUC Liviu, MD	9/2024	
4	053893	09.08.2024	40910	11.04.2025	03,05,41,44	TRIBOI-CEBOTARI Elena, MD	10/2024	
5	053907	20.08.2024	40911	11.04.2025	41,43,44	SV GUSAR GROUP S.R.L., MD	10/2024	
6	053908	20.08.2024	40912	11.04.2025	33	RADACINI WINES S.R.L., MD	10/2024	
7	051556	25.04.2023	40913	10.04.2025	32	CEPOI Victor, MD	7/2023	6/2025
8	053422	08.05.2024	40914	10.04.2025	28	Ty Inc., US	7/2024	
9	053423	08.05.2024	40915	10.04.2025	28	Ty Inc., US	7/2024	
10	053424	08.05.2024	40916	10.04.2025	28	Ty Inc., US	7/2024	
11	053700	03.07.2024	40917	11.04.2025	35,44	AXENTI Dumitru, MD	9/2024	
12	051896	12.07.2023	40918	10.04.2025	03	ELDOR-TOP S.R.L., MD	9/2023	
13	053002	21.02.2024	40919	13.04.2025	35,38,41	AI NOȘTRI MEDIA S.R.L., MD	4/2024	
14	054167	08.10.2024	40920	11.04.2025	12	ENI Ion, MD	11/2024	
15	039238	21.07.2016	40921	11.04.2025	29,30	Kaufland Dienstleistung GmbH & Co. KG, DE	9/2016	6/2025
16	053412	02.05.2024	40922	14.04.2025	35,41,43	OPREA Dumitru, MD	7/2024	
17	053490	14.05.2024	40923	14.04.2025	03,05,08,12,29,30,32,34,35,36,37,39,42,43,44,45	CUZNEȚOV Iurie, MD	8/2024	
18	053540	31.05.2024	40924	11.04.2025	12	CHONGQING CHANGAN AUTOMOBILE CO., LTD., CN	7/2024	
19	053612	07.06.2024	40925	11.04.2025	30	LEICOVICI Felix, MD	8/2024	
20	053466	17.05.2024	40926	11.04.2025	30	POJOGA Cătălina, MD	7/2024	6/2025
21	052238	14.09.2023	40927	15.04.2025	35,41	SANDRILIONA S.R.L., societate comercială, MD	11/2023	6/2025
22	053814	25.07.2024	40928	15.04.2025	34	BT-TABAC HOLDING S.R.L., MD	9/2024	
23	053122	15.03.2024	40929	15.04.2025	03,35,42	FOX COMMERCE S.R.L., MD	5/2024	6/2025
24	053539	31.05.2024	40930	15.04.2025	35,36	BURSA DE VALORI CHIȘINĂU S.A., MD	7/2024	
25	051656	19.05.2023	40931	16.04.2025	05	NGUYEN SI TRUNG KY, MD	7/2023	
26	053152	21.03.2024	40932	17.04.2025	30	JARDAN Vladimir, MD	5/2024	
27	052633	07.12.2023	40933	08.04.2025	14	HENESA, LLC, US	2/2024	6/2025
28	053675	28.06.2024	40934	18.04.2025	03	GG PROINVEST S.R.L., MD	8/2024	6/2025
29	053715	04.07.2024	40935	18.04.2025	35	BURCEAC Evgheni, MD GHITENȘTEIN Danil, MD LUPU Constantin, MD	9/2024	
30	053743	17.07.2024	40936	18.04.2025	35,42	PROFINTERTRANS S.R.L., MD	9/2024	
31	053768	23.07.2024	40937	18.04.2025	30	Domino's IP Holder LLC, US	10/2024	
32	053824	02.08.2024	40938	18.04.2025	05	UNI-CHARM CORPORATION, JP	10/2024	

1	2	3	4	5	6	7	8	9
33	053863	07.08.2024	40939	18.04.2025	30,35,43	Alka'bi Establishment, QA	10/2024	
34	053873	13.08.2024	40940	18.04.2025	35	COLVELS S.R.L., MD	10/2024	
35	053874	13.08.2024	40941	18.04.2025	37	BALMARIN CONSTRUCT S.R.L., MD	10/2024	
36	053883	14.08.2024	40942	18.04.2025	35,43	COJOCARU Dionisie, MD	10/2024	
37	053884	14.08.2024	40943	18.04.2025	35	UNGUREAN Vadim, MD	10/2024	
38	053895	16.08.2024	40944	18.04.2025	44	MEDICALAND & SCAN S.R.L., MD	10/2024	
39	053906	19.08.2024	40945	18.04.2025	35,39,41,43	GUZUN Elena, MD	10/2024	
40	053928	22.08.2024	40946	18.04.2025	03,05,31,33,36,40,41,44	VOLOȘIN Dmitri, MD	10/2024	
41	053939	20.08.2024	40947	18.04.2025	05	NOBEL ILAC SANAYII VE TICARET ANONIM SIRKETI, reprezentanța companiei turcești, MD	10/2024	
42	053481	20.05.2024	40948	17.04.2025	16	JJI ABRAHAM VARGHESE, AE	10/2024	
43	053875	12.08.2024	40949	17.04.2025	18,20,28	SYNYTSYA Yuriy, UA	10/2024	
44	051335	17.03.2023	40950	16.04.2025	33	CASTEL MIMI S.R.L., MD	6/2023	6/2025
45	051336	17.03.2023	40951	16.04.2025	33	CASTEL MIMI S.R.L., MD	6/2023	6/2025
46	051337	17.03.2023	40952	16.04.2025	33	CASTEL MIMI S.R.L., MD	6/2023	6/2025
47	051338	17.03.2023	40953	16.04.2025	33	CASTEL MIMI S.R.L., MD	6/2023	6/2025
48	051339	17.03.2023	40954	16.04.2025	33	CASTEL MIMI S.R.L., MD	6/2023	6/2025
49	051340	17.03.2023	40955	16.04.2025	33	CASTEL MIMI S.R.L., MD	6/2023	6/2025
50	053689	22.05.2024	40956	23.04.2025	33	IOVU Adrian, MD	8/2024	
51	052956	12.02.2024	40957	18.04.2025	33,35,43	CROITOR Radu, MD	4/2024	6/2025
52	053903	14.08.2024	40958	18.04.2025	33,35	ZERNOFF S.R.L., întreprindere mixtă, MD	10/2024	
53	052871	22.01.2024	40959	23.04.2025	16,36,41,45	INVESTLUX IMOBIL S.R.L., MD	3/2024	6/2025
54	053098	12.03.2024	40960	23.04.2025	37,42	BIOSFERA S.R.L., MD	5/2024	6/2025
55	053115	14.03.2024	40961	23.04.2025	29,35	IMENSITATE S.R.L., MD	5/2024	6/2025
56	052990	20.02.2024	40962	24.04.2025	03	MOLDOVAN Liubovi, MD	4/2024	6/2025
57	053218	05.04.2024	40963	24.04.2025	07,17,21	ECOSANTEH S.R.L., MD	6/2024	6/2025
58	052774	09.01.2024	40964	24.04.2025	03	Mary Kay Inc., corporație din statul Delaware, US	3/2024	6/2025
59	053618	05.06.2024	40965	23.04.2025	29,30,32,33,35,43	RAILEAN Vitalie, MD	8/2024	
60	052341	01.10.2023	40966	24.04.2025	38	ORANGE MOLDOVA S.A., întreprindere mixtă, MD	12/2023	6/2025
61	053238	03.04.2024	40967	23.04.2025	42	SOFTWARE DESIGN S.R.L., MD	6/2024	6/2025
62	053699	03.07.2024	40968	26.04.2025	12,37,39	COADĂ Andrei, MD	9/2024	6/2025
63	053714	10.07.2024	40969	26.04.2025	33	PAN-ALKO S.R.L., MD	9/2024	6/2025
64	053782	23.07.2024	40970	26.04.2025	13,18,25,35	PEREPCIUC Roman, MD	9/2024	6/2025
65	053784	24.07.2024	40971	26.04.2025	09,35,37	SÎRBU Anolie, MD	9/2024	6/2025
66	053800	22.07.2024	40972	26.04.2025	45	BÎTCA Alexandr, MD	9/2024	6/2025
67	053801	22.07.2024	40973	26.04.2025	45	BÎTCA Alexandr, MD	9/2024	6/2025
68	053831	30.07.2024	40974	26.04.2025	35,37,42	VACIANO GRUP S.R.L., MD	9/2024	6/2025
69	053944	23.08.2024	40975	26.04.2025	20,35	GÎNCU Dumitru, MD	10/2024	
70	053010	23.02.2024	40976	30.04.2025	06,19,35,37	PEISAJ-ART S.R.L., societate comercială, MD	4/2024	6/2025
71	053463	17.05.2024	40977	30.04.2025	30	POJOGA Cătălina, MD	7/2024	
72	053467	17.05.2024	40978	30.04.2025	30	POJOGA Cătălina, MD	7/2024	6/2025
73	049930	11.04.2022	40979	14.04.2025	35	BRAGARI Vladimir, MD	6/2022	
74	053057	04.03.2024	40980	30.04.2025	35,43	COFFE LIKE S.R.L., MD	5/2024	6/2025
75	053807	26.07.2024	40981	29.04.2025	11,35	SIMPLEX - CO S.R.L., MD	9/2024	

1	2	3	4	5	6	7	8	9
76	053890	29.07.2024	40982	29.04.2025	17,35	SIMPLEX - CO S.R.L., MD	9/2024	
77	053434	10.05.2024	40983	02.05.2025	05	MEDICE Arzneimittel Pütter GmbH & Co. KG, DE	7/2024	
78	053867	09.08.2024	40984	02.05.2025	39	ROGOJA Cristina, MD	10/2024	
79	053943	22.08.2024	40985	02.05.2025	09,28,32,35	KULCHA Igor, MD	10/2024	
80	054017	13.09.2024	40986	02.05.2025	43	BOROVICOV Evghenii, MD	11/2024	
81	054018	13.09.2024	40987	02.05.2025	41	DRUȚĂ Margarita, MD	11/2024	
82	053730	12.07.2024	40988	30.04.2025	03	GROUPG ASIA PACIFIC PTE. LTD., SG	9/2024	
83	053390	29.04.2024	40989	30.04.2025	14,16,28,40	VERLADEN S.R.L., MD	6/2024	6/2025
84	051803	20.06.2023	40990	03.05.2025	39,41	ADMIRAL TUR S.R.L., MD	8/2023	6/2025
85	053188	27.03.2024	40991	03.05.2025	09	Apple Inc., US	6/2024	6/2025
86	053219	05.04.2024	40992	03.05.2025	17	ECOSANTEH S.R.L., MD	6/2024	6/2025
87	053650	12.06.2024	40993	04.05.2025	04,34	RONIX S.R.L., firmă, MD	8/2024	
88	053058	04.03.2024	40994	02.05.2025	01,05	Abbott Rapid Diagnostics International Unlimited Company, IE	9/2024	
89	053065	06.03.2024	40995	05.05.2025	29,30,35,43	CHISELIOV Nicolai, MD	5/2024	6/2025
90	053365	24.04.2024	40996	05.05.2025	29,30,43	CHISELIOV Aliona, MD	9/2024	
91	053641	19.06.2024	40997	05.05.2025	03,35	KUŞADASI S.R.L., MD	8/2024	
92	052917	06.02.2024	40998	06.05.2025	02,07,08,20,35,37,39	SCUTELNIC Ina, MD	4/2024	6/2025
93	053630	18.06.2024	40999	27.03.2025	35,41	TARGULDECARIERE S.R.L., MD	8/2024	6/2025
94	053142	20.03.2024	41000	06.05.2025	35,37,39	BUZ-AUTO S.R.L., MD	5/2024	6/2025
95	053457	16.05.2024	41001	06.05.2025	35,41	OPREA Dumitru, MD	9/2024	
96	053751	15.07.2024	41002	06.05.2025	42,45	INTERNATIONAL ACCREDITATION FEDERATION INC, US	9/2024	
97	053785	24.07.2024	41003	08.05.2025	44	UNGUREANU Carolina, MD	9/2024	6/2025
98	053855	08.08.2024	41004	08.05.2025	17,19,37	SOLAR-CONSTRUCT S.R.L., MD	10/2024	6/2025
99	053847	06.08.2024	41005	08.05.2025	03	STERLING PERFUMES INDUSTRIES, L.L.C., AE	10/2024	
100	053872	12.08.2024	41006	08.05.2025	03	STERLING PERFUMES INDUSTRIES, L.L.C., AE	10/2024	
101	054014	13.09.2024	41007	08.05.2025	03	STERLING PERFUMES INDUSTRIES, L.L.C., AE	11/2024	
102	054015	13.09.2024	41008	08.05.2025	03	STERLING PERFUMES INDUSTRIES, L.L.C., AE	11/2024	
103	053822	02.08.2024	41009	05.05.2025	43	CROITOR Corina, MD	10/2024	
104	052967	15.02.2024	41038	29.04.2025	29,30,31,33	BUCIUŞCAN Radu, MD	4/2024	
105	053162	14.03.2024	41082	24.04.2025	20,35	PIROGAN Inna, MD	6/2024	6/2025

## Lista mărcilor reînnoite

Se publică următoarele date: numărul curent, numărul înregistrării reînnoite, data expirării termenului de reînnoire, clasele conform CIPS, reproducerea mărcii, titularul și adresa, codul țării conform normei ST.3 OMPI



Nr. crt.	(116) Nr. înregistrării reînnoite	(186) Data expirării reînnoirii	(511) Clase	(540) Reproducerea mărcii	(730) Titular și adresă, cod ST.3 OMPI
1	2	3	4	5	6
1	3R 555	24.06.2034	34	<b>555</b>	CTBAT International Co. Limited, HK 29 <sup>th</sup> Floor Oxford House, Taikoo Place, 979 King's Road, Island East, Hong Kong, China
2	3R 2496	01.11.2034	17,28	<b>CHAMPION</b>	Federal-Mogul Ignition LLC, US 15701 Technology Drive, Northville, Michigan 48168, Statele Unite ale Americii
3	3R 2665	28.12.2034	05	<b>APOLLO</b>	Adama Makhteshim LTD, IL P.O. Box 60, Beer Sheva 8410001, Israel
4	3R 3048	28.12.2034	09	<b>ORIENT</b>	Seiko Epson Kabushiki Kaisha (also trading as Seiko Epson Corporation), JP 1-6, Shinjuku 4-chome, Shinjuku-ku, Tokyo, Japonia
5	3R 3099	30.12.2034	04	<b>VEEDOL</b>	VEEDOL INTERNATIONAL LIMITED, GB 4TH FLOOR, 115 GEORGE STREET, EDINBURGH, SCOTLAND EH2 4JN, REGATUL UNIT
6	3R 3296	30.12.2034	01,04,05,19	<b>CHEVRON</b>	Chevron Intellectual Property LLC, US ATTN: TRADEMARK & COPYRIGHT GROUP, 1400 Smith St., Houston, TX 77002, Statele Unite ale Americii
7	3R 3297	30.12.2034	02,03,16	<b>CHEVRON</b>	Chevron Intellectual Property LLC, US ATTN: TRADEMARK & COPYRIGHT GROUP, 1400 Smith St., Houston, TX 77002, Statele Unite ale Americii
8	3R 3298	30.12.2034	01,02,03,04, 05,16,19		Chevron Intellectual Property LLC, US ATTN: TRADEMARK & COPYRIGHT GROUP, 1400 Smith St., Houston, TX 77002, Statele Unite ale Americii
9	3R 3299	30.12.2034	04	<b>DELO</b>	Chevron Intellectual Property LLC, US ATTN: TRADEMARK & COPYRIGHT GROUP, 1400 Smith St., Houston, TX 77002, Statele Unite ale Americii
10	3R 3300	30.12.2034	01,02,03,04, 05,16,19		Chevron Intellectual Property LLC, US ATTN: TRADEMARK & COPYRIGHT GROUP, 1400 Smith St., Houston, TX 77002, Statele Unite ale Americii
11	3R 3301	30.12.2034	04		Chevron Intellectual Property LLC, US ATTN: TRADEMARK & COPYRIGHT GROUP, 1400 Smith St., Houston, TX 77002, Statele Unite ale Americii
12	3R 3462	30.12.2034	05	<b>DITHANE</b>	UPL Mauritius Limited, MU 6th Floor, Suite 157B, Harbor Front Building, President John Kennedy Street, Port Louis, Mauritius
13	3R 4067	10.04.2035	33	<b>BALLANTINE'S</b>	ALLIED DOMEQ SPIRITS & WINE LIMITED, GB 20 Montford Place, Kennington, London, England, SE11 5DE, Regatul Unit
14	3R 4309	29.03.2035	12	<b>KELLY</b>	THE GOODYEAR TIRE & RUBBER COMPANY, US 200 Innovation Way, Akron, Ohio 44316, Statele Unite ale Americii
15	3R 4352	14.04.2035	16	<b>WATERMAN</b>	Sanford, L.P., a company organized and existing under the laws of the State of Illinois, US 6655 Peachtree Dunwoody Road, Atlanta, GA 30328, Statele Unite ale Americii
16	3R 4356	30.03.2035	05	<b>COPAXONE КОПАКСОН</b>	Teva Pharmaceutical Industries Ltd., IL 124 Dvora HaNevi'a, 6944020 Tel Aviv-Jaffa, Israel

1	2	3	4	5	6
17	3R 4382	04.08.2035	32	<b>ZUKO</b>	Tresmontes Lucchetti S.A, CL Los Conquistadores 2345, Providencia, Santiago, Chile
18	3R 4409	04.08.2035	32	<b>ZUKO</b> M.R.	Tresmontes Lucchetti S.A, CL Los Conquistadores 2345, Providencia, Santiago, Chile
19	3R 4590	10.07.2035	33		AROMA S.A., MD Str. Toma Ciorbă nr. 38, MD-2004, Chişinău, Republica Moldova
20	3R 4630	17.03.2035	30		MERRILL J. FERNANDO & SONS Pvt. LTD, LK No. 111, Negombo Road, Peliyagoda, Sri Lanka
21	3R 4653	26.07.2035	33	<b>EARLY TIMES</b>	Brown-Forman Distillery, Inc., a Delaware corpora- tion, US 2921 Dixie Highway, Shively, Kentucky 40216, Statele Unite ale Americii
22	3R 4800	26.07.2035	33	<b>CANADIAN MIST</b>	Brown-Forman Corporation, a Delaware corporati- on, US 850 Dixie Highway, Louisville, Kentucky 40210, Statele Unite ale Americii
23	3R 4913	25.08.2035	30	<b>BIG MAC</b>	McDonald's Corporation, a corporation organized and existing under the laws of the State of Dela- ware, US 110 N. Carpenter Street, Chicago, Illinois 60607, Statele Unite ale Americii
24	3R 4917	15.08.2035	03	<b>LIFE BUOY</b>	Unilever Global IP Limited, GB Port Sunlight, Wirral, Merseyside, Regatul Unit
25	3R 4987	25.08.2035	29,30,32,35, 41,42	<b>McDONALD'S</b>	McDonald's Corporation, a corporation organized and existing under the laws of the State of Dela- ware, US 110 N. Carpenter Street, Chicago, Illinois 60607, Statele Unite ale Americii
26	3R 4988	25.08.2035	29,30,32,35, 41,42		McDonald's Corporation, a corporation organized and existing under the laws of the State of Dela- ware, US 110 N. Carpenter Street, Chicago, Illinois 60607, Statele Unite ale Americii
27	3R 4989	25.08.2035	29,30,32,35, 41,42		McDonald's Corporation, a corporation organized and existing under the laws of the State of Dela- ware, US 110 N. Carpenter Street, Chicago, Illinois 60607, Statele Unite ale Americii
28	3R 5232	28.03.2035	26	<b>VELCRO</b>	Velcro IP Holdings LLC, a Delaware limited liability company, US 95 Sundial Ave., Manchester, NH 03103, Statele Unite ale Americii
29	3R 5348	07.07.2035	07,09,11		LG Corp., KR 128, Yeouui-daero, Yeongdeungpo-gu, Seoul, Re- publica Coreea
30	3R 5349	07.07.2035	07,09,11		LG Corp., KR 128, Yeouui-daero, Yeongdeungpo-gu, Seoul, Re- publica Coreea
31	2R 13132	15.11.2034	16,35	<b>GALA</b>	VION-IMPEX S.R.L., MD Str. Bucureşti nr. 91/1, MD-2012, Chişinău, Republica Moldova
32	2R 13474	18.11.2034	09,11,35,37, 39,42		ACCENT TEHNO S.R.L., MD Str. Bulgară nr. 33/1, MD-2001, Chişinău, Republica Moldova
33	2R 13521	18.02.2035	30	<b>CLEPSIDRA</b>	BUCURIA, societate pe acţiuni, MD Str. Columna nr. 162, MD-2004, Chişinău, Republica Moldova
34	2R 13524	22.02.2035	04	<b>TECHRON</b>	Chevron Intellectual Property LLC, US ATTN: TRADEMARK & COPYRIGHT GROUP, 1400 Smith St., Houston, TX 77002, Statele Unite ale Americii

1	2	3	4	5	6
35	2R 13615A	28.12.2034	29,30	<b>Love</b>	TUCANO COFFEE GLOBAL S.R.L., RO Calea Rahovei Nr. 240, CORP B, CAMERA 11, Etaj 1, 050897, Sectorul 5, București, România
36	2R 13695	24.11.2034	16,35	<b>HARMONY</b>	VION-IMPEX S.R.L., MD Str. București nr. 91/1, MD-2012, Chișinău, Republica Moldova
37	2R 13719	14.03.2035	09,16,36		Visa International Service Association, US 900, Metro Center Blvd., Foster City, California, 94404, Statele Unite ale Americii
38	2R 13755	25.03.2035	09,41,42	<b>CISCO</b>	Cisco Technology, Inc., US 170 West Tasman Drive, San Jose, California 95134, Statele Unite ale Americii
39	2R 13833	07.04.2035	12		KIA CORPORATION, KR 12, Heolleung-ro, Seocho-gu, Seoul 06797, Repu- blica Coreea
40	2R 13836	08.04.2035	01,02,03,04, 05,06,07,08, 09,10,11,12, 13,14,15,16, 17,18,19,20, 21,22,23,24, 25,26,27,28, 29,30,31,32, 33,34,35,36, 37,38,39,40, 41,42,43,44, 45		RUCAVIȘNICOV Larisa, MD Str-la Petru Leșcenco nr. 12, MD-2045, Chișinău, Republica Moldova
41	2R 13905	28.03.2035	03,05,35	Зеленая аптека	ООО „ELFA LABORATORIYA”, UA Vul. Semji Sosninyh nr. 9, UA-03148, Kyiv, Ucraina
42	2R 14090	09.02.2035	30		SOLTAN Constantin, MD Str. Duminica Mare nr. 2, MD-4829, Porumbeni, Criuleni, Republica Moldova
43	2R 14242	14.07.2035	05	<b>AZAX</b>	NOBEL ILAC SANAYII VE TICARET ANONIM SIRKETI, reprezentanța companiei turcești, MD Bd. Moscova nr. 6, of. 25, MD-2068, Chișinău, Republica Moldova
44	2R 14243	14.07.2035	05	<b>MYCOFIN</b>	NOBEL ILAC SANAYII VE TICARET ANONIM SIRKETI, reprezentanța companiei turcești, MD Bd. Moscova nr. 6, of. 25, MD-2068, Chișinău, Republica Moldova
45	2R 14275	15.06.2035	05	<b>VIDALTO</b>	Intervet International B. V., NL Wim de Körverstraat 35, 5831 AN BOXMEER, Regatul Țărilor de Jos
46	2R 14321	25.07.2035	05,35	<b>KOFAN</b>	BOSNALIJEK, Pharmaceutical and Chemical In- dustry, Joint Stock Company, BA Str. Jukićeva 53, 71000 Sarajevo, Bosnia și Herțe- govina
47	2R 14322	25.07.2035	05,35	<b>LYSOBACT</b>	BOSNALIJEK, Pharmaceutical and Chemical In- dustry, Joint Stock Company, BA Str. Jukićeva 53, 71000 Sarajevo, Bosnia și Herțe- govina
48	2R 14323	25.07.2035	05,35	<b>STOMATIDIN</b>	BOSNALIJEK, Pharmaceutical and Chemical In- dustry, Joint Stock Company, BA Str. Jukićeva 53, 71000 Sarajevo, Bosnia și Herțe- govina
49	2R 14324	25.07.2035	05,35	<b>ENTEROFURYL</b>	BOSNALIJEK, Pharmaceutical and Chemical In- dustry, Joint Stock Company, BA Str. Jukićeva 53, 71000 Sarajevo, Bosnia și Herțe- govina
50	2R 14337	05.08.2035	33	<b>PEGAS</b> <b>ПЕГАС</b>	CASCADVIN S.R.L., MD Str. Petre Ungureanu nr. 2a, MD-2019, Chișinău, Republica Moldova
51	2R 14378	25.07.2035	05,35	<b>NOMIGREN</b>	BOSNALIJEK, Pharmaceutical and Chemical In- dustry, Joint Stock Company, BA Str. Jukićeva 53, 71000 Sarajevo, Bosnia și Herțe- govina

1	2	3	4	5	6
52	2R 14387	18.08.2035	30	<b>ȘOAPTA</b>	BUCURIA S.A., MD Str. Columna nr. 162, MD-2004, Chișinău, Republica Moldova
53	2R 14388	18.08.2035	30	<b>TALISMAN</b>	BUCURIA S.A., MD Str. Columna nr. 162, MD-2004, Chișinău, Republica Moldova
54	2R 14389	18.08.2035	30	<b>MELANCOLIE</b>	BUCURIA S.A., MD Str. Columna nr. 162, MD-2004, Chișinău, Republica Moldova
55	2R 14390	18.08.2035	30	<b>FEERIE</b>	BUCURIA S.A., MD Str. Columna nr. 162, MD-2004, Chișinău, Republica Moldova
56	2R 14391	18.08.2035	30	<b>DULCINEEA</b>	BUCURIA S.A., MD Str. Columna nr. 162, MD-2004, Chișinău, Republica Moldova
57	2R 14429	03.08.2035	33	<b>HELIOS</b>	CASCADVIN S.R.L., MD Str. Petre Ungureanu nr. 2a, MD-2019, Chișinău, Republica Moldova
58	2R 14479	18.08.2035	09,38,42	<b>GMAIL</b>	Google LLC, a Limited Liability Company organized under laws of State of Delaware, US 1600 Amphitheatre Parkway, Mountain View, California 94043, Statele Unite ale Americii
59	2R 15161	17.08.2035	32	<b>МОНАРХ MONARH</b>	GHITENȘTEIN Danil, MD Str. Mihai Eminescu nr. 60, ap. 7, MD-2001, Chișinău, Republica Moldova BURCEAC Evgheni, MD Str. A. Pușkin nr. 44, ap. 17, MD-2012, Chișinău, Republica Moldova
60	2R 15438	06.05.2035	11,35,37	МИП САНТЕХНИКИ И ОТОПЛЕНИЯ	NEOTERM S.R.L., societate comercială, MD Str. Alba-Iulia nr. 75, MD-2071, Chișinău, Republica Moldova
61	2R 15950	08.04.2035	33	 <b>FINLANDIA</b>	Finlandia Vodka Ltd., FI Porkkalankatu 24, 00180 Helsinki, Finlanda
62	2R 16221	06.07.2035	05	<b>MELOX</b>	NOBEL ILAC SANAYII VE TICARET ANONIM SIRKETI, reprezentanța companiei turcești, MD Bd. Moscova nr. 6, of. 25, MD-2068, Chișinău, Republica Moldova
63	2R 17974	08.04.2035	33	<b>FINLANDIA</b>	Finlandia Vodka Ltd., FI Porkkalankatu 24, 00180 Helsinki, Finlanda
64	R 26599	19.02.2034	35,38,42		EDIGAREAN Samvel, MD Str. Oața nr. 10, MD-3721, Lozova, Strășeni, Republica Moldova
65	R 27581	10.12.2034	03,05,10,44	<b>NUTRADERM</b>	GALDERMA S.A., CH Zählerweg 10, Zug, CH-6300, Elveția
66	R 27586	26.03.2035	05	<b>METVIX</b>	GALDERMA S.A., CH Zählerweg 10, Zug, CH-6300, Elveția
67	R 27673	28.01.2035	04,16,34		Al Mass International Ltd, VG Craigmuir Chamber, PO Box 71, Road Town, Tortola VG1110, Insulele Virgine Britanice
68	R 27782	10.02.2035	42	<b>CRYSTAL LAGOONS</b>	Crystal Lagoons Technologies, Inc., US 1395 Brickell Avenue, Suite 800, Miami, Florida 33131, Statele Unite ale Americii
69	R 27787	14.04.2035	31	<b>DENTALIFE</b>	Société des Produits Nestlé S.A., CH 1800 Vevey, Elveția
70	R 27794	23.02.2035	05		GM Pharmaceuticals LTD, GE Rustavi highway № 52, 0114 Tbilisi, Georgia
71	R 27795	23.02.2035	05		GM Pharmaceuticals LTD, GE Rustavi highway № 52, 0114 Tbilisi, Georgia
72	R 27807	29.01.2035	32	<b>DUFF</b>	Twentieth Century Fox Film Corporation, corporație din Statul Delaware, US 10201 West Pico Boulevard, Los Angeles, California 90035, Statele Unite ale Americii

1	2	3	4	5	6
73	R 27824	21.04.2035	29,30,39,43		LOGISTIC INT S.R.L., MD Str. Aeroport nr. 110, MD-2026, Chişinău, Republica Moldova
74	R 27848	10.04.2035	30	<b>CBITOY</b>	Société des Produits Nestlé S.A., CH 1800 Vevey, Elveția
75	R 27849	10.04.2035	30	<b>SVITOCI</b>	Société des Produits Nestlé S.A., CH 1800 Vevey, Elveția
76	R 27877	06.03.2035	30,32,33	<b>FANTA INSTAMIX</b>	The Coca-Cola Company, corporația statului Delaware, US One Coca-Cola Plaza, Atlanta, Georgia 30313, Statele Unite ale Americii
77	R 27910	03.03.2035	33		VINĂRIA DAC S.R.L., MD Str. Alexandru cel Bun nr. 108/1, ap. (of.) 35, MD-2005, Chişinău, Republica Moldova
78	R 27911	29.04.2035	05	<b>PYRAMIN</b>	BASF SE, DE Carl-Bosch-Strasse 38, Ludwigshafen am Rhein, Germania
79	R 27948	10.06.2035	06,16,20,35		CERNOUȚAN Alexandru, MD Str. Hristo Botev nr. 6, ap. 94, MD-2043, Chişinău, Republica Moldova
80	R 27950	20.03.2035	44		SĂNĂTATE EVP S.R.L., MD Bd. Cuza-Vodă nr. 23, MD-2060, Chişinău, Republica Moldova
81	R 27951	22.04.2035	05	<b>ANGIN-HEEL</b>	Biologische Heilmittel Heel GmbH, DE Dr.-Reckeweg-Strasse 2-4, D-76532 Baden-Baden, Germania
82	R 27987	15.06.2035	31,39		LIMBURG S.R.L., MD Str. Tighina nr. 37, of. 7, MD-2001, Chişinău, Republica Moldova
83	R 28004	27.03.2035	16,18,30		Twentieth Century Fox Film Corporation, corporație din Statul Delaware, US 10201 West Pico Boulevard, Los Angeles, California 90035, Statele Unite ale Americii
84	R 28007	01.04.2035	33	<b>GRANT'S</b>	William Grant & Sons Limited, GB The Glenfiddich Distillery, Dufftown, Banffshire, Scoția, Regatul Unit
85	R 28008	01.04.2035	33	<b>THE BALVENIE</b>	William Grant & Sons Limited, GB The Glenfiddich Distillery, Dufftown, Banffshire, Scoția, Regatul Unit
86	R 28009	01.04.2035	33	<b>MONKEY SHOULDER</b>	William Grant & Sons Limited, GB The Glenfiddich Distillery, Dufftown, Banffshire, Scoția, Regatul Unit
87	R 28022	22.04.2035	05	<b>NUX VOMICA-HOMACCORD</b>	Biologische Heilmittel Heel GmbH, DE Dr.-Reckeweg-Strasse 2-4, D-76532 Baden-Baden, Germania
88	R 28053	23.03.2035	25	<b>WARNER'S</b>	WNWHP, LLC, US 530 Fifth Avenue, New York, NY 10036, Statele Unite ale Americii
89	R 28057	08.06.2035	05		MEGA DISPOSABLES S.A., GR 148 Dekelias street, 13678 Aharnes, Grecia
90	R 28086	30.03.2035	29,30,31,35		SÎRBU Alexandr, MD Str. Maria Lătărețu nr. 5, MD-2008, Chişinău, Republica Moldova
91	R 28091	12.03.2035	07,08,09,11,35		DIVALCONI S.R.L., societate comercială, MD Str. Bulgară nr. 107, ap. 4, MD-2001, Chişinău, Republica Moldova
92	R 28109	10.04.2035	01,05,29,30,32		DSM IP ASSETS B.V., NL Het Overloon 1, 6411 TE, Heerlen, Regatul Țărilor de Jos
93	R 28120	01.04.2035	33	<b>GLENFIDDICH</b>	William Grant & Sons Limited, GB The Glenfiddich Distillery, Dufftown, Banffshire, Scoția, Regatul Unit

1	2	3	4	5	6
94	R 28159	12.05.2035	05	<b>LYSOBACT DUO</b>	BOSNALIJEK, Pharmaceutical and Chemical Industry, Joint Stock Company, BA Str. Jukićeva 53, 71000 Sarajevo, Bosnia și Herțegovina
95	R 28178	02.04.2035	04,35		PETROM-MOLDOVA S.R.L., MD Șos. Muncești nr. 269, MD-2002, Chișinău, Republica Moldova
96	R 28179	02.04.2035	04,35		PETROM-MOLDOVA S.R.L., MD Șos. Muncești nr. 269, MD-2002, Chișinău, Republica Moldova
97	R 28180	02.04.2035	04,35		PETROM-MOLDOVA S.R.L., MD Șos. Muncești nr. 269, MD-2002, Chișinău, Republica Moldova
98	R 28182	02.04.2035	04,35		PETROM-MOLDOVA S.R.L., MD Șos. Muncești nr. 269, MD-2002, Chișinău, Republica Moldova
99	R 28183	02.04.2035	04,35		PETROM-MOLDOVA S.R.L., MD Șos. Muncești nr. 269, MD-2002, Chișinău, Republica Moldova
100	R 28184	02.04.2035	04,35		PETROM-MOLDOVA S.R.L., MD Șos. Muncești nr. 269, MD-2002, Chișinău, Republica Moldova
101	R 28185	02.04.2035	04,35		PETROM-MOLDOVA S.R.L., MD Șos. Muncești nr. 269, MD-2002, Chișinău, Republica Moldova
102	R 28195	21.05.2035	43		TRIFOI Natalia, MD Str. Cojocarilor nr. 18, ap. 1, MD-2001, Chișinău, Republica Moldova
103	R 28200	02.02.2035	32	<b>DUFF BEER</b>	Twentieth Century Fox Film Corporation, corporație din Statul Delaware, US 10201 West Pico Boulevard, Los Angeles, California 90035, Statele Unite ale Americii
104	R 28239	26.06.2035	03,35		BUSUIOC Sergiu, MD Str. Mihail Frunze nr. 1K/4, ap. 8, MD-4839, Stăuceni, Chișinău, Republica Moldova
105	R 28273	30.03.2035	25,35	<b>CROCS</b>	Crocs, Inc., US 500 Eldorado Boulevard, Building 5, Broomfield, Colorado 80021, Statele Unite ale Americii
106	R 28283	25.03.2035	07,12		Merlo SpA Industria Metalmeccanica, IT Via Nazionale 9, 12010 Cervasca CN, Italia
107	R 28333	12.08.2035	05	<b>SORBIFER DURULES</b>	AstraZeneca AB, SE SE-151 85 Södertälje, Suedia
108	R 28342	27.03.2035	09,16,35,36, 37,38,39,41, 42	<b>HPE</b>	HP Hewlett Packard Group LLC, a Delaware limited liability company, US 10300 Energy Drive, Spring, Texas 77389, Statele Unite ale Americii
109	R 28345	22.04.2035	05	<b>METRO-ADNEX-INJEEL</b>	Biologische Heilmittel Heel GmbH, DE Dr.-Reckeweg-Strasse 2-4, D-76532 Baden-Baden, Germania
110	R 28348	13.10.2035	29		FORWARD INTERNATIONAL S.R.L., MD Șos. Muncești nr. 801A, MD-2029, Chișinău, Republica Moldova
111	R 28404	08.06.2035	05		MEGA DISPOSABLES S.A., GR 148 Dekelias street, 13678 Aharnes, Grecia
112	R 28418	06.08.2035	35,41,43	<b>MADAM WONG</b>	TRUFFE S.R.L., MD Str. A. Pușkin nr. 44/1, MD-2005, Chișinău, Republica Moldova
113	R 28460	26.03.2035	30		NISENBOIM Alexandru, MD Bd. Moscova nr. 15/1, ap. 64, MD-2068, Chișinău, Republica Moldova MARTÎNOV Vladimir, MD Str. V. Belinski nr. 20, MD-2008, Chișinău, Republica Moldova

1	2	3	4	5	6
114	R 28525	10.07.2035	07,11,20,21, 35,38,42		GHEORGHÎĂ Ion, MD MD-4434, Răciula, Călărași, Republica Moldova
115	R 28550	25.03.2035	07,09,11,35		HT Heiztechnik Sp. z o.o., PL Drogowcow 7, 83-250, Skarszewy, Polonia
116	R 28556	10.03.2035	20,35,40		TOTAL GRAVURA S.R.L., MD Str. Cernăuți nr. 20A, MD-2032, Chișinău, Republica Moldova
117	R 28903	27.03.2035	09,41		Twentieth Century Fox Film Corporation, corpora- rație din Statul Delaware, US 10201 West Pico Boulevard, Los Angeles, Califor- nia 90035, Statele Unite ale Americii
118	R 29061	26.11.2034	33		PINCIUC Stepan, MD Str. Ginta Latină nr. 17, bloc 1, ap. 73, MD-2044, Chișinău, Republica Moldova
119	R 29145	10.09.2035	06,07,08	<b>HYUNDAI</b>	HD HYUNDAI CO., LTD., KR 477 Bundangsuseo-ro, Bundang-gu, Seongnam- si, Gyeonggi-do, Republica Coreea
120	R 29150	25.02.2035	35	<b>PANDORA</b>	Pandora A/S, DK Havneholmen 17-19, 1561 København V, Dane- marca
121	R 29238	21.05.2035	29,35	<b>LAPTE DE PASĂRE</b>	BUCURIA S.A., MD Str. Columna nr. 162, MD-2004, Chișinău, Republica Moldova
122	R 30034	31.07.2035	14,35	<b>CLOCKING</b>	PȘEDERSCHI Vasile, MD Str. Constantin Stamati nr. 8, ap. 38, MD-2005, Chișinău, Republica Moldova
123	R 30413	13.07.2035	03,05,10	<b>ALLERGAN</b>	Allergan, Inc., US 1 N. Waukegan Road, North Chicago, Illinois 60064, Statele Unite ale Americii
124	R 30414	13.07.2035	03,05,10	<b>АЛЛЕРГАН</b>	Allergan, Inc., US 1 N. Waukegan Road, North Chicago, Illinois 60064, Statele Unite ale Americii
125	R 33769	25.03.2035	33	<b>CANTI</b>	Fratelli Martini Secondo Luigi S.p.A., IT Via Santa Radegonda, 11, 20121 Milano, Italia

## IV

# Indicații geografice, denumiri de origine, specialități tradiționale garantate / Geographical indications, appellations of origin, traditional specialties guaranteed

**P**rotecția juridică a indicațiilor geografice, a denumirilor de origine și a specialităților tradiționale garantate pe teritoriul Republicii Moldova se asigură în temeiul înregistrării lor la AGEPI, în modul stabilit de Legea nr. 66/2008 privind protecția indicațiilor geografice, denumirilor de origine și specialităților tradiționale garantate, sau în baza tratatelor internaționale, inclusiv a acordurilor bilaterale, la care Republica Moldova este parte.

Înregistrarea denumirii de origine sau a indicației geografice generează apariția dreptului de utilizare a acestora. Denumirea de origine și indicația geografică înregistrate nu pot fi cesionate, licențiate și nu pot face obiectul unor drepturi reale.

Orice persoană fizică sau juridică din aria geografică corespunzătoare care produce și/sau prelucrează, și/sau prepară produse în conformitate cu prevederile caietului de sarcini pentru o denumire de origine protejată sau pentru o indicație geografică protejată poate depune la AGEPI o cerere privind acordarea dreptului de utilizare a acesteia.

În prezenta Secțiune se publică: datele privind cererile de înregistrare a indicațiilor geografice denumirilor de origine, specialităților tradiționale garantate; indicațiile geografice, denumirile de origine și specialitățile tradiționale garantate cărora li s-a acordat protecție pe teritoriul Republicii Moldova; cererile privind acordarea dreptului de utilizare pentru o denumire de origine protejată sau pentru o indicație geografică protejată; datele privind acordarea dreptului de utilizare pentru o denumire de origine protejată sau pentru o indicație geografică protejată; listele indicațiilor geografice propuse spre protecție în Republica Moldova în baza acordurilor bilaterale.

**L**egal protection of geographical indications, appellations of origin and traditional specialties guaranteed in the Republic of Moldova shall be afforded on the basis of registration with the AGEPI, as established by Law No 66/2008 on the Protection of Geographical Indications, Appellations of Origin and Traditional Specialties Guaranteed, or under international treaties, including bilateral agreements, to which the Republic of Moldova is a party.

Registration of an appellation of origin or a geographical indication generates the right to use thereof. A registered appellation of origin or a geographical indication may not be assigned, licensed and it may not form a subject matter of any real rights.

Any natural or legal person from the respective geographical area, who produces and/or processes and/or prepares products conforming to the specification for a protected appellation of origin or protected geographical indication, shall be entitled to apply to AGEPI, seeking to be granted the right to use it.

Data on applications for registration of geographical indications, appellations of origin, traditional specialties guaranteed; geographical indications, appellations of origin and traditional specialties guaranteed that have been granted protection in the Republic of Moldova; requests for grant of the right to use a protected appellation of origin or a protected geographical indication; data on grant of the right to use a protected appellation of origin or a protected geographical indication; lists of geographical indications proposed for protection in the Republic of Moldova on the basis of bilateral agreements shall be published in this Section.

**Indicații geografice, denumiri de origine, specialități  
tradiționale garantate pentru care este solicitată  
protecție pe teritoriul Republicii Moldova /  
Geographical indications, appellations of origin,  
traditional specialties guaranteed for which protection is  
sought in the Republic of Moldova**

În conformitate cu Legea nr. 66/2008 privind protecția indicațiilor geografice, denumirilor de origine și specialităților tradiționale garantate, cererea de înregistrare a unei denumiri de origine, a unei indicații geografice sau a unei specialități tradiționale garantate se depune la AGEPI.

În termen de 3 luni de la data publicării cererii depuse în conformitate cu Legea nr. 66/2008, orice persoană care are un interes legitim este în drept să formuleze o opoziție împotriva acordării protecției / dreptului de utilizare, după caz. Opoziția argumentată va fi prezentată în scris la AGEPI, fiind însoțită de dovada achitării taxei stabilite.

In accordance with Law No 66/2008 on the Protection of Geographical Indications, Appellations of Origin and Traditional Specialties Guaranteed, the application for registration of an appellation of origin, a geographical indication or a traditional specialty guaranteed shall be filed with AGEPI.

Within three months from the date of publication of the application filed in accordance with Law no. 66/2008, any person having a legitimate interest is entitled to file an opposition against the grant of protection / right of use, where appropriate. The reasoned opposition shall be filed in writing with AGEPI, accompanied by the proof of payment of the prescribed fee.

## Lista denumirilor de origine și indicațiilor geografice pentru care se solicită protecție în Republica Moldova conform Sistemului de la Lisabona privind protecția denumirilor de origine și a indicațiilor geografice și înregistrarea lor internațională

Se publică următoarele date: numărul curent, numărul înregistrării internaționale, data înregistrării internaționale, țara de origine a denumirii/indicației protejate (codul țării conform normei ST.3 OMPI), denumirea de origine/indicația geografică, transliterarea acesteia în grafie latină, dacă este cazul, traducerea acesteia în limbile engleză, franceză în redacția Biroului Internațional al OMPI și traducerea în română, dacă este cazul, denumirea produsului.

Nr. crt.	Nr. înregistrării	Data înregistrării	Codul țării	Denumirea de origine	Transliterarea / traducerea	Produsul
1	AO-1136	28.05.2025	IR	ب گآ کشان ایران	Golab e Kashan e Iran => Gəʊlʌb ə kʌʃʌn ə i:rʌn/ Eau de rose de Kachan de l'Iran/ Iran's Kashan rose water/ Apa de trandafir din Kachan, Iran	Apă de trandafiri
2	AO-1149	14.05.2025	IR	علی یلمه فت دستبآش فر آباد قا دهان	Farsh e Dastbaft e Yalameh Ali Abad Dehaghan => Færʃ ə Dæstbʌft ə Yalameh Ali Abʌd Dehʌghʌn/ Yalameh of Ali Abad of Dehaghan Handmade Carpet / Tapis fait à la main Yalaméh d'Ali Abad de Déhaghan/ Covor Yalaméh realizat manual din Ali Abad din Déhaghan	Covor lucrat manual
3	AO-1423	18.03.2025	IR	اندالوزیت سنگ نهپندا ن ایران	Sang e Andalusite e Nehbandan e Iran => Sæŋ ə ʌndʌlu:zi:t ə nəhbændʌn ə i:rʌn/Iran's Nehbandan andalusite stone/La pierre d'andalousite de Nehbandan d'Iran/ Piatră de andaluzit din Nehbandan, Iran	Piatră de andaluzit

4	AO-1424	18.03.2025	IR	خراسا بنتونیت سنگ ن جنوبی ایرا ن	Sang e Bentonite e Khorasan e jonobi e Iran => Sæng ə bəntəʊni:t ə Khəʊrʌsʌn ə jʊ:nʊ:bi: ə i:rʌn/Iran's South Khorasan bentonite/Bentonit e du Khorasan du Sud d'Iran/Bentonită din Khorasanul de Sud, Iran	Bentonită
5	AO-1425	18.03.2025	IR	ن ایرا س فردو بهاری عقیق قیمتی سنگ	Sang e Gheymati e Aghigh e Bahari e Ferdows e Iran => Sæng ə gheɪmæti: ə æghi:gh ə bæhʌri: ə fərdʊ:s ə i:rʌn/Iran's Precious Gemstone Spring Agate of Ferdows/ Pierre précieuse Agate de Printemps de Ferdows d'Iran/ Agat de primăvară, piatră prețioasă din Ferdows, Iran	Piatră prețioasă de agat
6	AO 1427	18.03.2025	IR	ن ایرا جنوبی ن خراسا سبز گرانیت سنگ	Sang e Granite e Sabz e Khorasan e jonobi e Iran => Sæng ə grʌnit ə sæbz ə Khəʊrʌsʌn ə jʊ:nʊ:bi: ə i:rʌn/Iran's South Khorasan Green Granite/ Granite Vert du Khorasan Sud d'Iran/ Granit verde din Khorasanul de Sud, Iran	Granit verde

**Lista denumirilor de origine cărora le-a fost acordată  
protecție în Republica Moldova, în luna iunie 2025,  
conform Sistemului de la Lisabona privind protecția denumirilor  
de origine a produselor și înregistrarea lor internațională**

Se publică următoarele date: numărul curent, numărul și data înregistrării internaționale, țara de origine a denumirii pentru care se solicită protecție (codul țării conform normei ST.3 OMPI), denumirea de origine a produsului, transliterarea acesteia în grafie latină, dacă este cazul, traducerea acesteia în limbile engleză, franceză în redacția Biroului Internațional al OMPI și traducerea în română, dacă este cazul, denumirea produsului, numărul BOPI în care a fost publicată cererea de înregistrare

Nr. crt.	Nr. și data înregistrării	Cod ul țării	Denumirea de origine	Transliterarea/traducerea	Produsul	Nr. BOPI
1	AO-1145 24.10.2022	IR	فرش دستبافت قلتوق	Farsh e Dastbaft e Qoltug => Færj ə Dæstbʌft ə Qoltug/ Qoltug Handmade Carpet, (FR) Tapis fait à la main de Qoltug Covor de Qoltug realizat manual	Covor lucrat manual	1/2025
2	AO-1402 11.03.2024	EU	Žatecký chmel		Hamei	1/2025
3	GI-1403 11.03.2024	EU	Choucroute d'Alsace		Legume fermentate (murate)	1/2025
4.	AO-1404 13.11.2024	RS	Лесковачка љутеница	Leskovacka ljutenica/ Tartinade aux légumes épicés de Leskovac/ Ljutenica from Leskovac	Produs alimentar indigen preparat în mod tradițional din roșii proaspete prăjite și pasteurizate, ardei iute proaspăt, ulei comestibil, zahăr, sare de bucătărie iodată, oțet de vin și condimente (usturoi, pătrunjel, piper)	1/2025

# V

## Design industrial / Industrial design

**P**rotecția juridică a desenelor și modelelor industriale în Republica Moldova se asigură în modul stabilit de Legea nr. 161/2007 privind protecția desenelor și modelelor industriale.

Cererea de înregistrare a desenului sau modelului industrial se depune la AGEPI, personal sau prin reprezentant, de către persoana care dispune de dreptul asupra desenului sau modelului industrial. Cererea trebuie să conțină documentele prevăzute la art. 32(1), (2) din Lege.

În prezenta Secțiune se publică datele referitoare la cererile de înregistrare a DMI, în special datele bibliografice cu indicarea produsului și reprezentările DMI; datele privind DMI înregistrate; datele privind DMI reînnoite; datele privind DMI înregistrate și cele reînnoite în Republica Moldova conform Aranjamentului de la Haga.

Desenele și modelele industriale înregistrate și reînnoite conform Aranjamentului de la Haga, la care Republica Moldova este parte, se publică în Buletinul de Desene și Modele Internaționale ("Bulletin des dessins et modes internationaux / International Designs Bulletin / Boletín de Dibujos y Modelos Internacionales"). Buletinul include atât datele bibliografice în limbile franceză, engleză și spaniolă, cât și reproducerile desenelor și modelelor industriale înregistrate și este expus pe Internet pe site-ul OMPI, accesibil publicului. În BOPI se publică listele acestor desene și modele industriale înregistrate în Republica Moldova, aranjate în ordinea numerelor de înregistrare internațională, precum și ale celor reînnoite în Republica Moldova, aranjate în ordinea numerelor de înregistrare internațională.

Ponderea semantică a părții verbale ce se conține în desenele sau modelele industriale nu se protejează.

**L**egal protection of industrial designs in the Republic of Moldova shall be afforded in the mode established by Law No 161/2007 on the Protection of Industrial Designs.

The industrial design application shall be filed with the AGEPI, in person or through a representative, by the person to whom the right to the industrial design belongs. The application shall contain the documents provided for in Art. 32(1), (2) of the Law.

Data on ID registration applications, especially bibliographic data indicating the product and ID representations; data on registered ID; data on renewed ID; data on ID registered and renewed in the Republic of Moldova under the Hague Agreement shall be published in this Section.

Industrial designs registered and renewed under the Hague Agreement, to which the Republic of Moldova is a party, shall be published in the Bulletin des dessins et modes internationaux / International Designs Bulletin / Boletín de Dibujos y Modelos Internacionales. The Bulletin comprises both bibliographic data in French, English and Spanish and registered industrial design reproductions and is displayed on the Internet on the WIPO website, accessible to the public. The lists of industrial

designs registered in the Republic of Moldova, arranged in the order of international registration numbers, as well as of those renewed in the Republic of Moldova, arranged in the order of international registration numbers shall be published in BOPI.

The semantic portion of the verbal part contained in the industrial designs is not protected.

**CODURILE INID PENTRU IDENTIFICAREA DATELOR BIBLIOGRAFICE  
REFERITOARE LA DESENE ȘI MODELE INDUSTRIALE, CONFORM NORMEI ST. 80 OMPI**

**LIST OF INID CODES CONCERNING BIBLIOGRAPHIC DATA RELATING  
TO INDUSTRIAL DESIGNS, ACCORDING TO WIPO STANDARD ST. 80**

- (11) Numărul certificatului  
Number of the certificate
- (15) Data înregistrării  
Date of the registration
- (18) Data prevăzută de expirare a termenului de valabilitate a înregistrării  
Expected expiration date of the registration
- (20) Numărul desenului și modelului industrial  
Number of the industrial design
- (21) Numărul de depozit  
Number of the application
- (22) Data de depozit  
Date of filing of the application
- (23) Data priorității de expunere  
Date of the exhibition priority
- (28) Numărul de desene și modele industriale  
Number of industrial designs
- (30) Date referitoare la prioritate conform Convenției de la Paris  
Data relating to priority under the Paris Convention
- (31) Numărul cererii prioritare  
Number of the priority application
- (32) Data de depozit a cererii prioritare  
Date of filing of the priority application
- (33) Țara cererii prioritare, codul conform normei ST. 3 OMPI  
Country of the priority application, code according to WIPO Standard ST. 3
- (43) Data publicării cererii de înregistrare a desenului și modelului industrial  
Date of publication of the application for the registration of the industrial design
- (44) Data publicării hotărârii de înregistrare a desenului și modelului industrial  
Date of publication of the decision on registration of the industrial design
- (45) Data publicării certificatului  
Date of publication of the certificate
- (46) Data de expirare a termenului de amânare a publicării  
Date of expiration of deferment
- (51) Clasificarea internațională a desenelor și modelelor industriale (clasa și subclasa Clasificării de la Locarno)  
International Classification for Industrial Designs (classes and subclasses of the Locarno Classification)
- (54) Indicarea produsului  
Designation of product

- (55) **Reprezentarea desenului și modelului industrial**  
Reproduction of the industrial design
- (57) **Culorile revendicate**  
Indication of colors claimed
- (62) **Numărul cererii divizionare**  
Number of the divisional application
- (71) **Numele/denumirea și adresa solicitantului (solicitanților), codul țării conform normei ST. 3 OMPI**  
Name and address of the applicant(s), code of the country according to WIPO Standard ST. 3
- (72) **Numele autorului (autorilor), codul țării conform normei ST. 3 OMPI**  
Name of the author(s), code of the country according to WIPO Standard ST. 3
- (73) **Numele/denumirea și adresa titularului (titularilor), codul țării conform normei ST. 3 OMPI**  
Name and address of the owner(s), code of the country according to WIPO Standard ST. 3
- (74) **Numele mandatarului autorizat**  
Name of the patent attorney
- (80) **Datele de depozit internațional conform Aranjamentului de la Haga**  
Data related to the international registration of industrial designs under the Hague Agreement

**CODURILE OMPI PENTRU CODIFICAREA TITLURILOR INFORMAȚIILOR  
REFERITOARE LA DESENE ȘI MODELE INDUSTRIALE, PUBLICATE  
ÎN BULETINUL OFICIAL DE PROPRIETATE INTELECTUALĂ CONFORM NORMEI ST. 17**

**WIPO CODES ON CODING OF HEADINGS OF ANNOUNCEMENTS CONCERNING  
INDUSTRIAL DESIGNS PUBLISHED IN THE OFFICIAL BULLETIN OF INTELLECTUAL  
PROPERTY IN ACCORDANCE WITH THE STANDARD ST. 17**

- BA1L** Cereri de înregistrare a desenelor și modelelor industriale publicate  
Applications for the registration of published industrial designs
- FF4L** Lista desenelor și modelelor industriale înregistrate  
List of registered industrial designs
- FA9L** Lista desenelor și modelelor industriale retrase  
List of withdrawn industrial designs
- FC4L** Lista desenelor și modelelor industriale respinse  
List of rejected industrial designs
- FG4L** Lista certificatelor de înregistrare a desenelor și modelelor industriale eliberate  
List of issued industrial design certificates
- FG4L** Lista desenelor și modelelor industriale înregistrate în Republica Moldova conform Aranjamentului de la Haga, aranjate în ordinea numerelor de înregistrare internațională (lunar)  
List of industrial designs registered under the Hague Agreement, grouped in accordance with international numerical index (monthly)
- FG4L** Lista desenelor și modelelor industriale înregistrate în Republica Moldova conform Aranjamentului de la Haga, aranjate în ordinea claselor CIDMI (lunar)  
List of industrial designs registered under the Hague Agreement, grouped in accordance with the ICID classes (monthly)

**ND4L** Lista desenelor și modelelor industriale reînnoite

List of renewed industrial designs

**FC9L** Lista desenelor și modelelor industriale respinse în Republica Moldova conform Aranjamentului de la Haga, aranjate în ordinea numerelor de înregistrare internațională

List of industrial designs rejected in the Republic of Moldova according to the Hague Agreement, grouped in accordance with international numerical order

**MK4L** Lista certificatelor de înregistrare a desenelor și modelelor industriale al căror termen de valabilitate a expirat (inclusiv termenul de grație)

List of industrial design certificates the term of validity of which has expired (including the grace period)

**NF4L** Lista certificatelor de înregistrare a desenelor și modelelor industriale revalidate

List of revalidated industrial design certificates

## **BA1L Cereri de înregistrare a desenelor și modelelor industriale / Applications for registration of industrial designs**

**O**rice persoană interesată are dreptul să depună la AGEPI opoziții sau observații motivate împotriva înregistrării desenelor sau modelelor industriale în termen de 3 luni de la data publicării acestor cereri în BOPI, dacă este îndeplinită cel puțin una din condițiile prevăzute la art. 26(1) din Legea nr. 161/2007 privind protecția desenelor și modelelor industriale.

**A**ny person concerned may file with the AGEPI reasoned oppositions or observations against registration of industrial designs within 3 months following the date of publication of those applications in BOPI, if at least one of the conditions set forth in Art. 26(1) of the Law No 161/2007 on the Protection of Industrial Designs has been met.

(21) f 2025 0003

(22) 29.01.2025

(28) 1

(71)(72) BESCHIERU Nichita, MD

Str. Nicolae Milescu Spătarul nr. 23, ap.

79, MD-2075, Chișinău,

Republica Moldova

(51) **LOC (15) CI. 09-01**(54) **Butelie**

(55)

**Remarcă: ponderea semantică a părții verbale nu se protejează**

1

(21) f 2025 0007

(22) 10.02.2025

(28) 5

(57) Culori revendicate: desenul 1 - albastru, alb;

desenul 2 - negru, alb, oranj, gri-închis;

desenul 3 - negru, alb, gri-închis;

desenul 4 - negru, alb, gri-închis;

desenul 5 - negru, alb, albastru de diferite nuanțe.

(71) NERUH Serghei, MD

Str. Mihail Ceachir nr. 15, MD-2009, Chișinău, Republica Moldova

(74) av. Iulian E. IORGA

(51) **LOC (15) CI. 19-08**(54) **Etichete**

(55)

**Remarcă: ponderea semantică a părții verbale nu se protejează**

(21) f 2025 0007



1

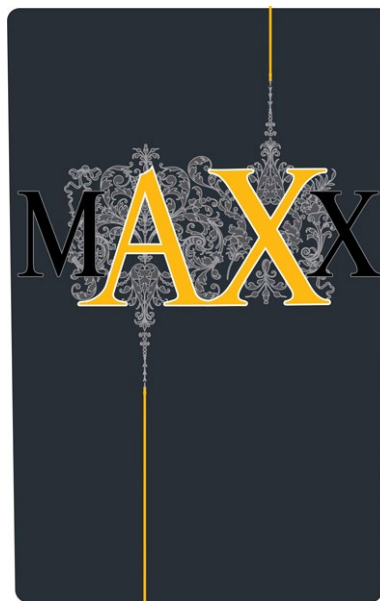

2



3



4

(21) f 2025 0007



5

(21) f 2025 0008

(22) 11.02.2025

(31) 29965422; 29965428; 29965431;  
29965434; 299965437

(32) 27.09.2024

(33) US

(28) 5

(71) LIBERTY ORCHARDS COMPANY,  
INC., US

117 Mission Ave, Cashmere, WA  
98815-1007, Statele Unite ale Americii

(72) KARZHILOVA Maria, AU

(74) ŢURCAN Marieta

(51) **LOC (15) Cl. 01-01**

(54) **Dulciuri**

(55)

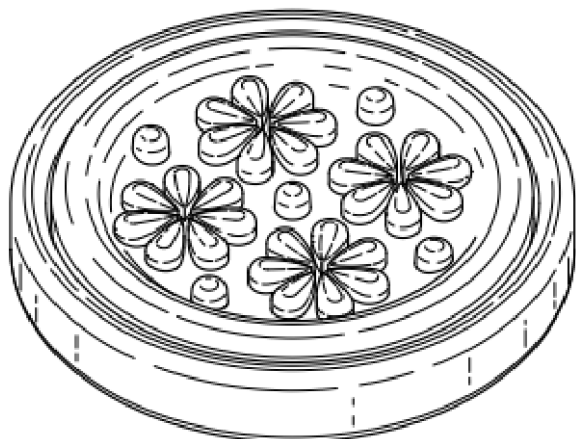

1.1

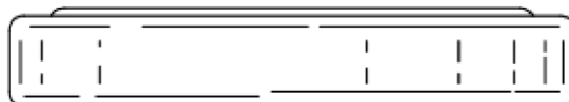

1.2

(21) f 2025 0008

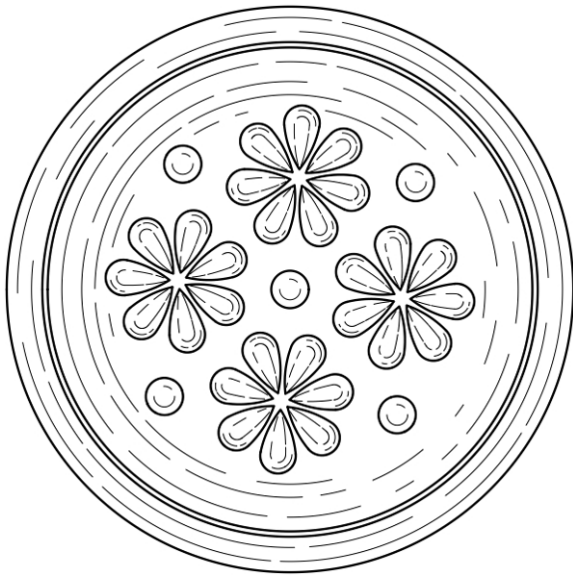

1.3

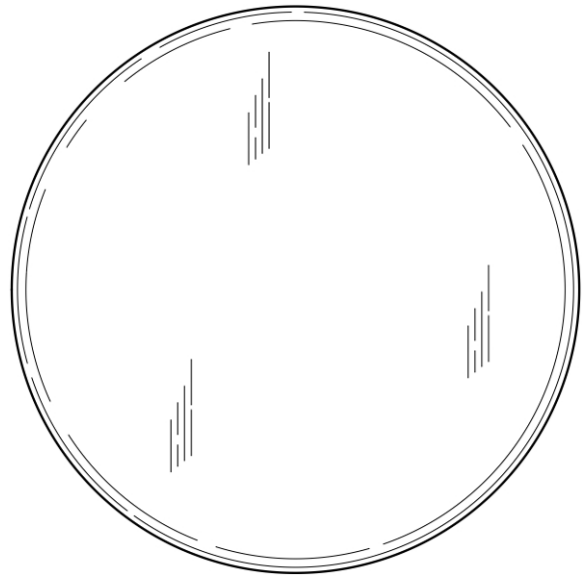

1.4

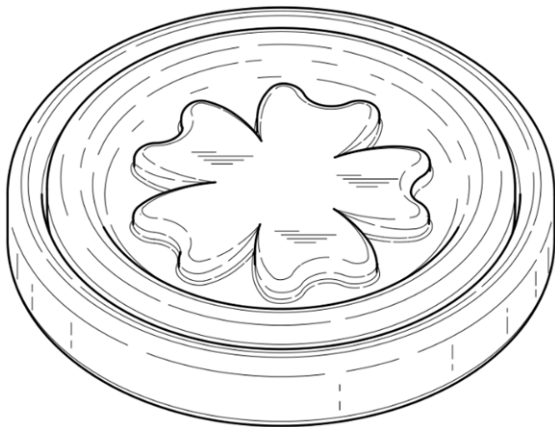

2.1



2.2

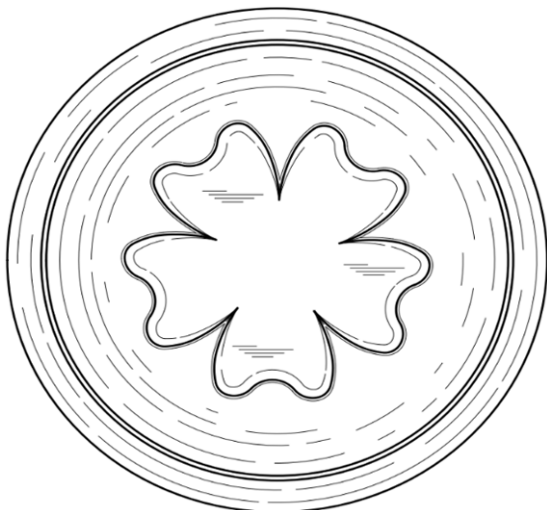

2.3



2.4

(21) f 2025 0008



3.1



3.2

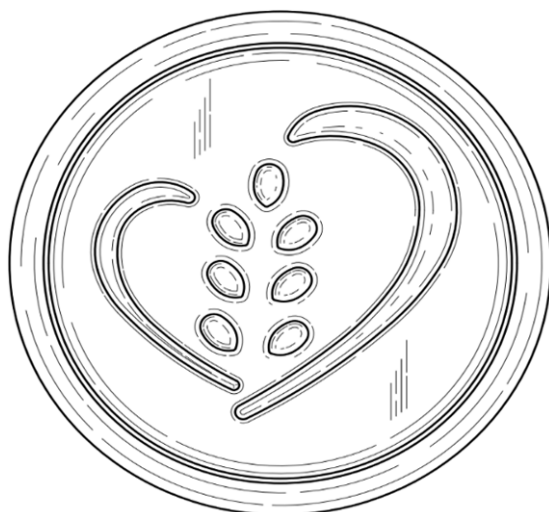

3.3



3.4

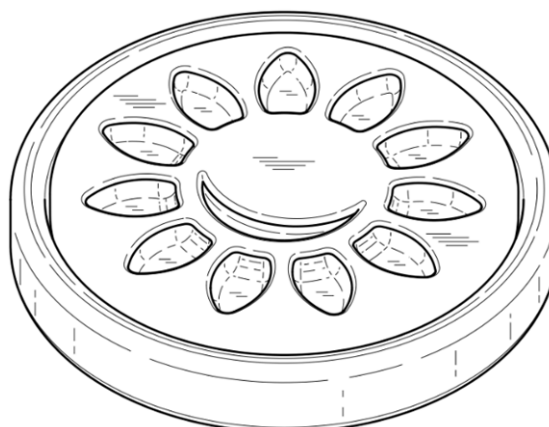

4.1



4.2

(21) f 2025 0008

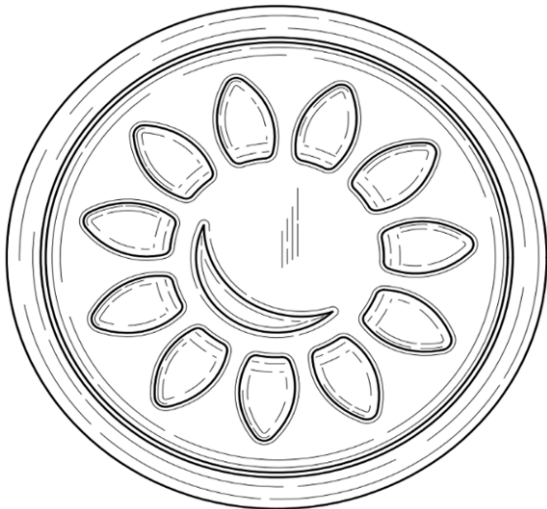

4.3

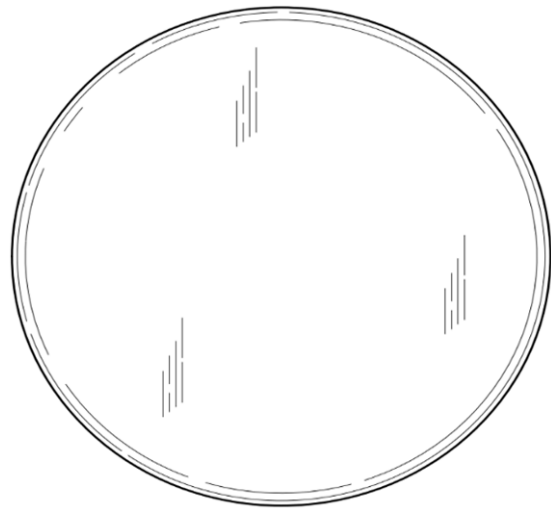

4.4



5.1

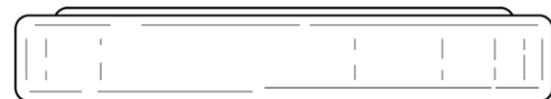

5.2



5.3

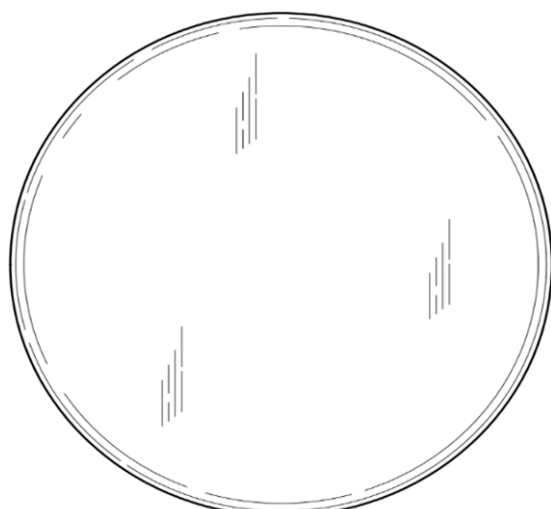

5.4

(21) f 2025 0012

(22) 25.03.2025

(28) 7

(57) Culori revendicate: desenul 1 – negru, alb, sur de diferite nuanțe, portocaliu de diferite nuanțe;  
desenul 2 – negru, alb, sur de diferite nuanțe, roz de diferite nuanțe;  
desenul 3 – negru, alb, sur de diferite nuanțe, galben de diferite nuanțe;  
desenul 4 – negru, alb, roșu;  
desenul 5 – negru, alb, roz-închis;

desenul 6 – negru, alb, sur de diferite nuanțe, galben de diferite nuanțe;  
desenul 7 – negru, alb, sur de diferite nuanțe, roz de diferite nuanțe.

(71) BULGARI WINERY S.R.L.,  
ÎNTRERINDERE CU CAPITAL  
STRĂIN, MD  
Str. Gagarin nr. 1, MD-7422, Tvardița,  
Taraclia, Republica Moldova

(74) DIDENCO Anastasia

(51) **LOC (15) Cl. 19-08**

(54) **Etichete**

(55)

Remarcă: ponderea semantică a părții verbale nu se protejează

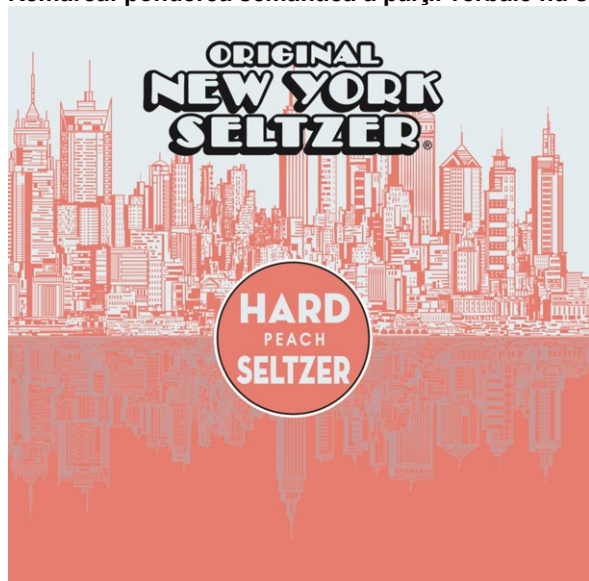

1

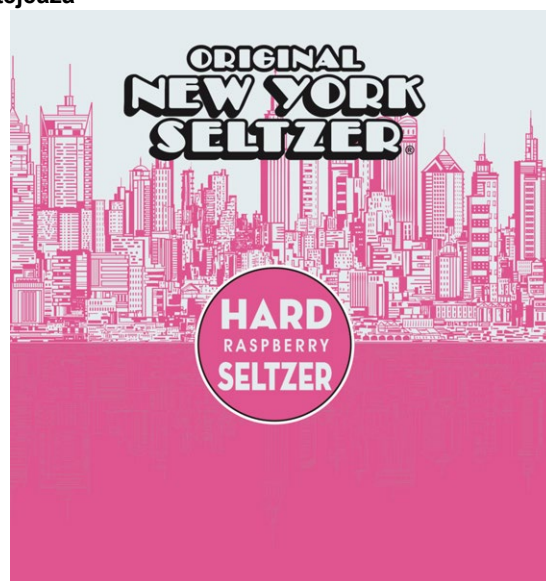

2

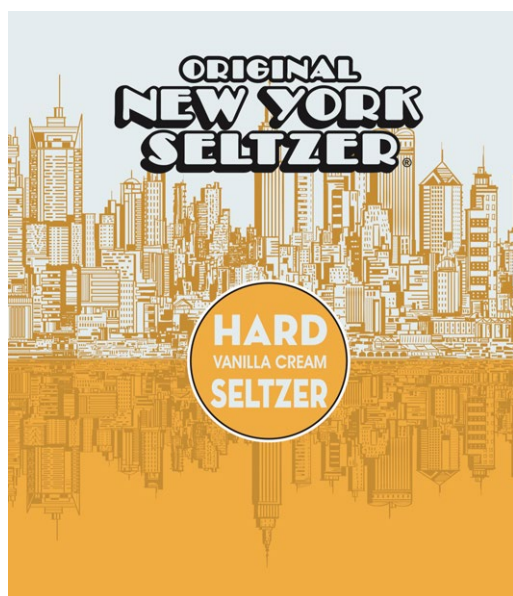

3



4

(21) f 2025 0012



5



6



7

(21) f 2025 0013  
(22) 01.04.2025  
(28) 1

(71) PAN-ALKO S.R.L., MD  
Str. Revaz Lomtadze nr. 4, MD-3715,  
Cojușna, Strășeni, Republica Moldova  
(51) **LOC (15) Cl. 09-01**  
(54) **Butelie**

(55)

(21) f 2025 0013



1.1



1.2



1.3



1.4

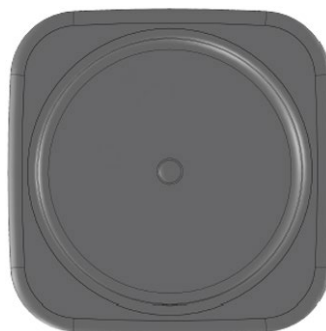

1.5

(21) f 2025 0014  
(22) 08.04.2025  
(28) 22  
(71) PROTRONMEDIA S.R.L., MD  
Str. Kiev nr. 8, bloc 1, of. 58, MD-2068,  
Chişinău, Republica Moldova

(72) MUSTEAŢĂ Dragoş, MD  
(74) MARGINE Ion  
(51) **LOC (15) Cl. 25-03**  
(54) **Monumente**

(55)

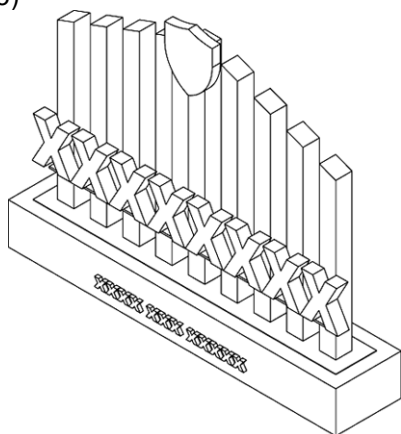

1.1

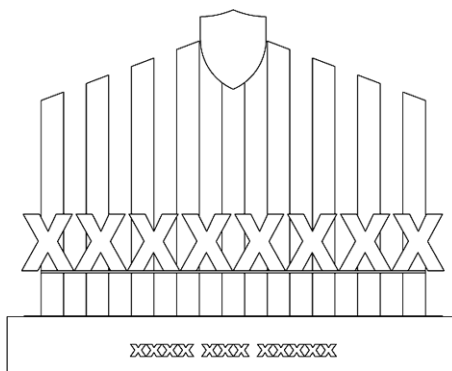

1.2

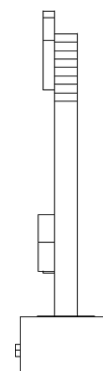

1.3

(21) f 2025 0014

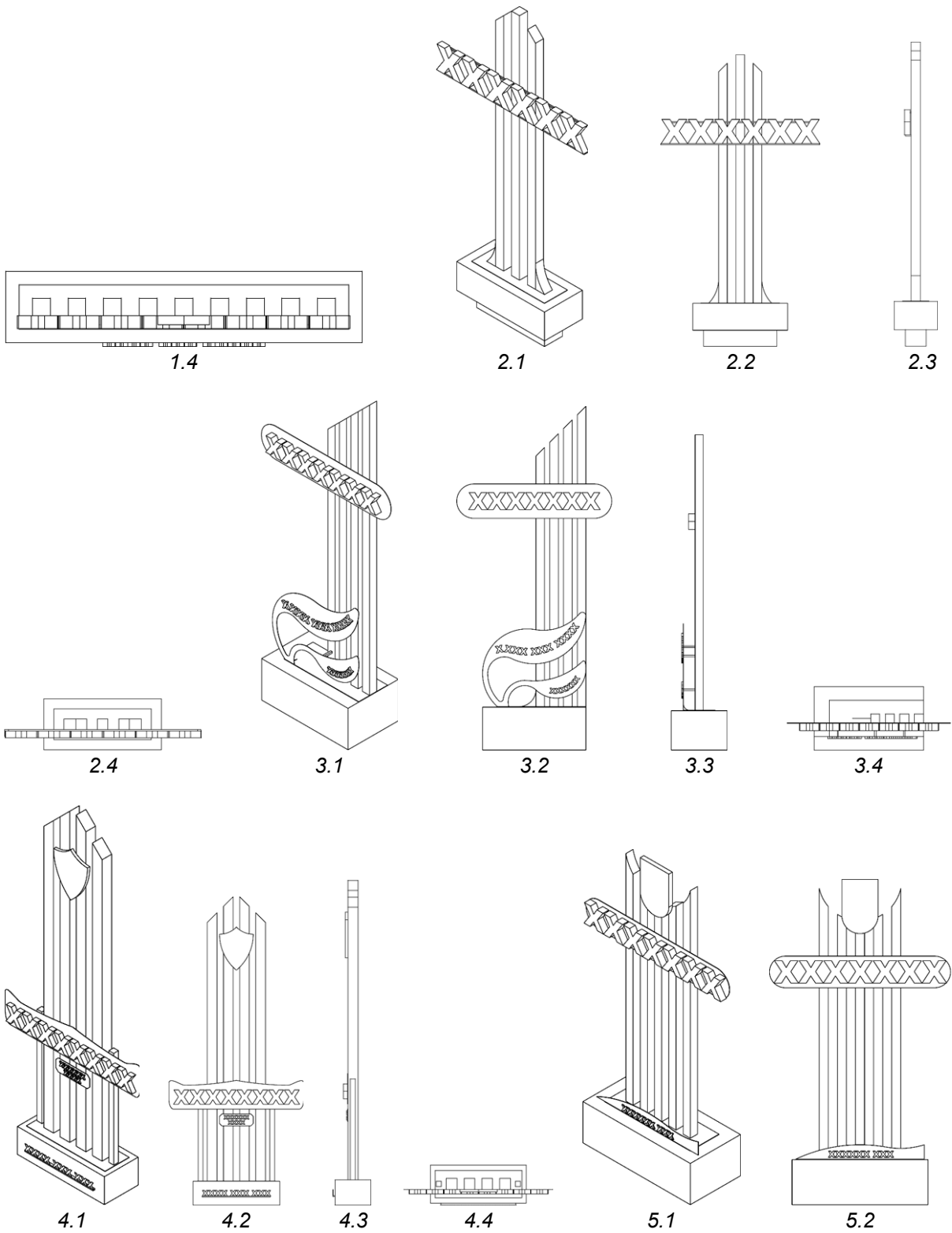

(21) f 2025 0014

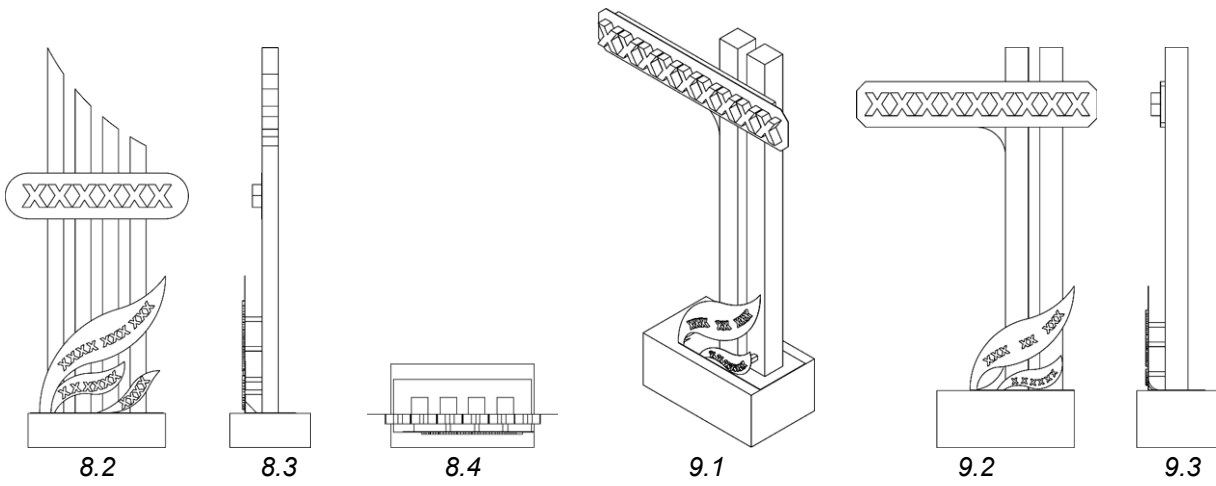
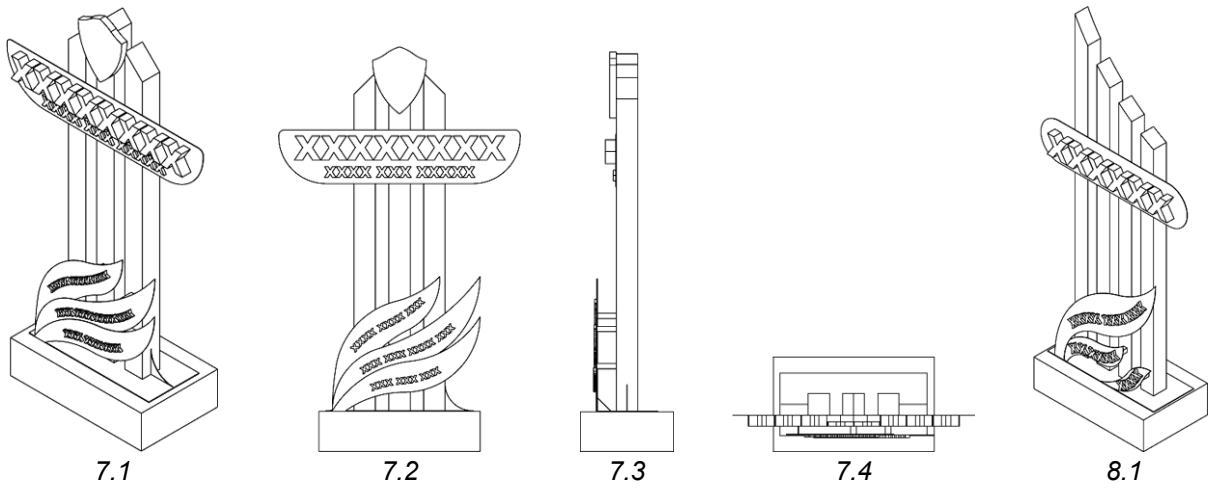
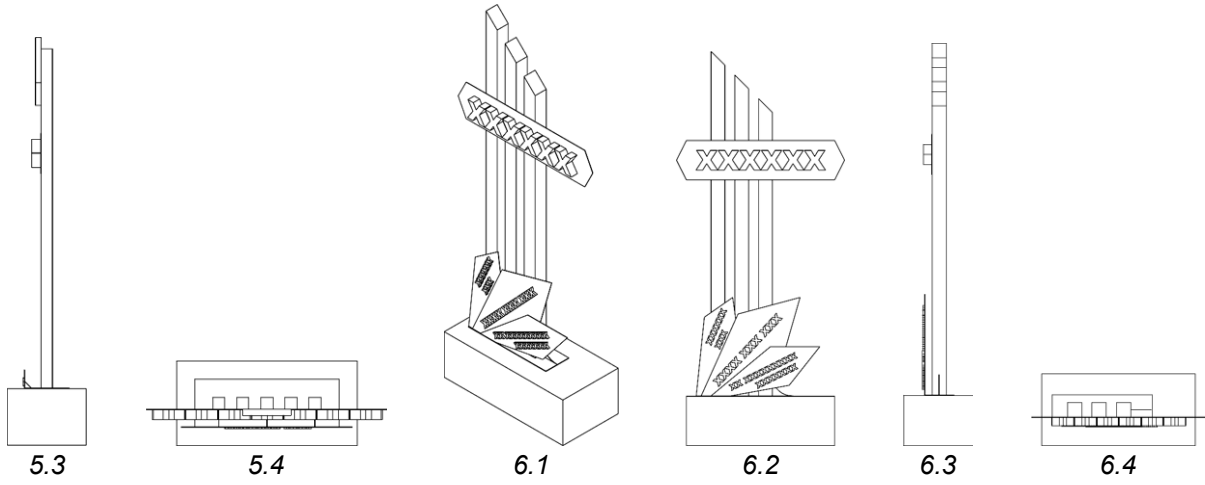

(21) f 2025 0014

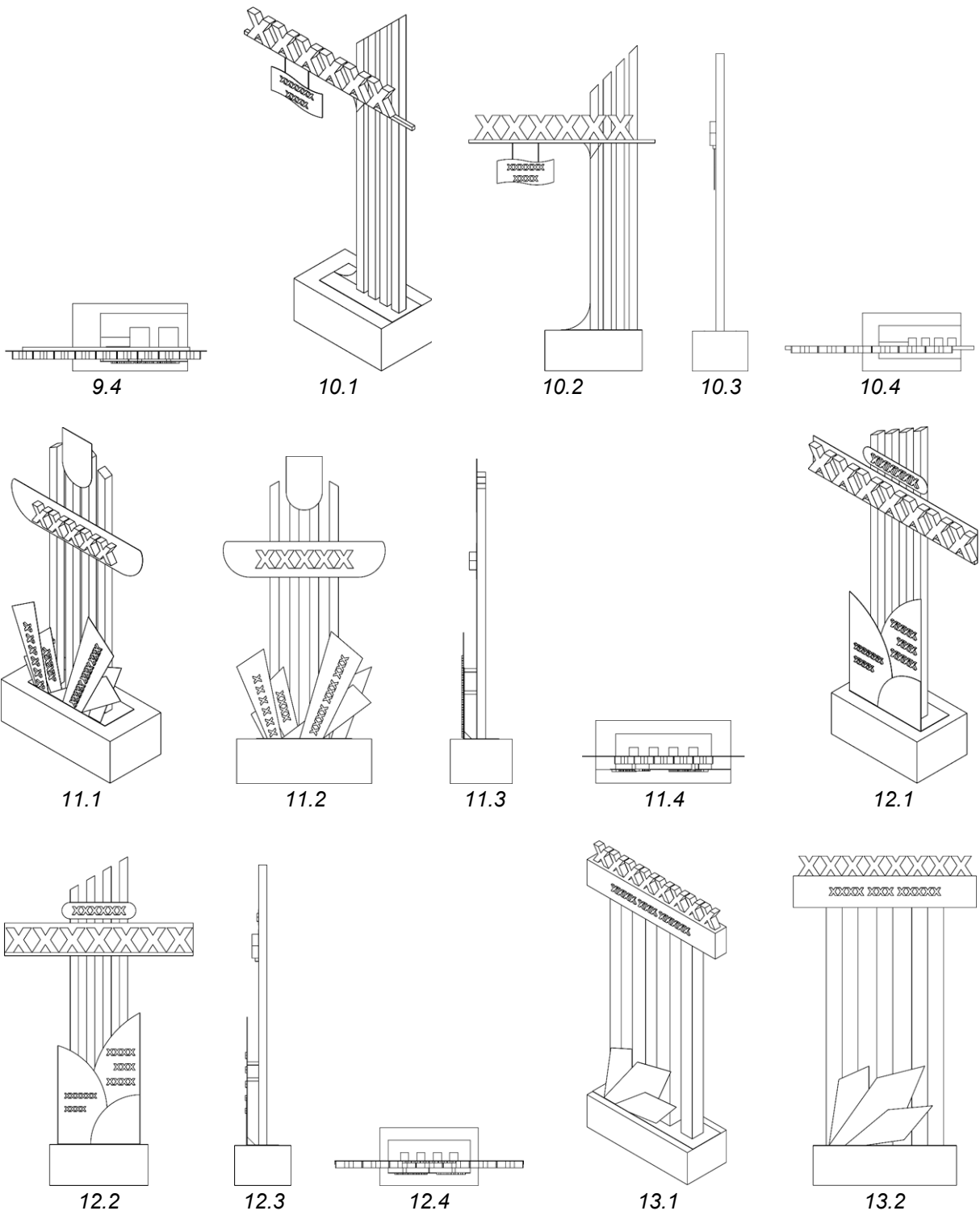

(21) f 2025 0014

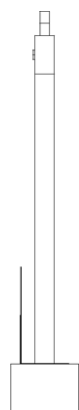

13.3



13.4

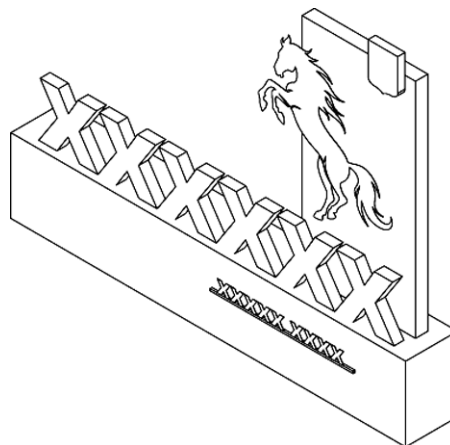

14.1

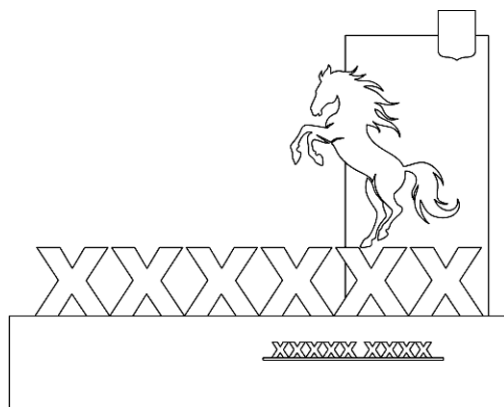

14.2



14.3



14.4

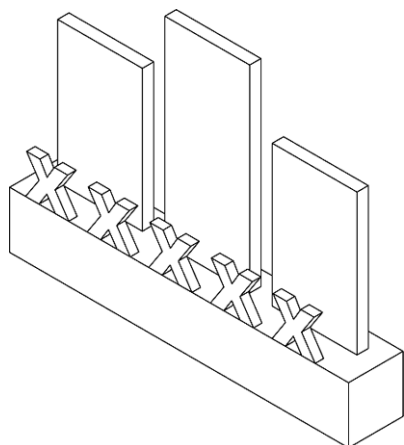

15.1

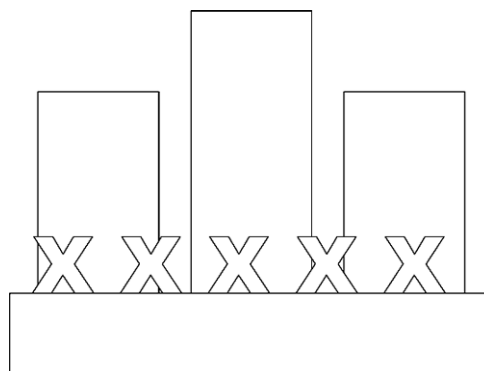

15.2

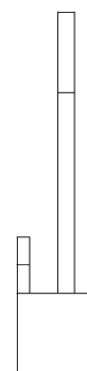

15.3

(21) f 2025 0014

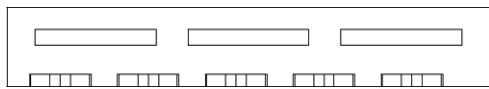

15.4

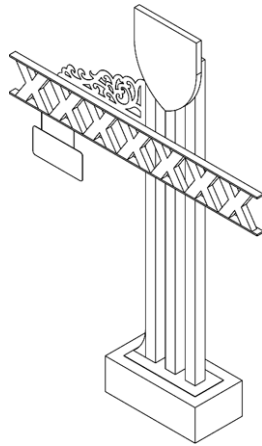

16.1

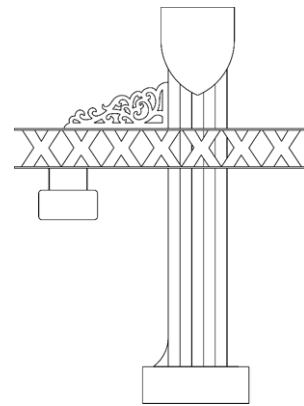

16.2

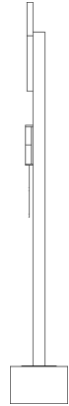

16.3



16.4

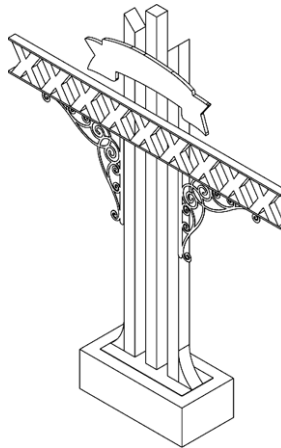

17.1

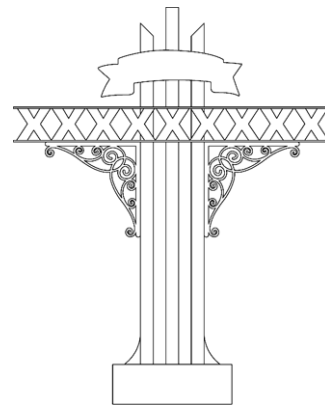

17.2



17.3



17.4

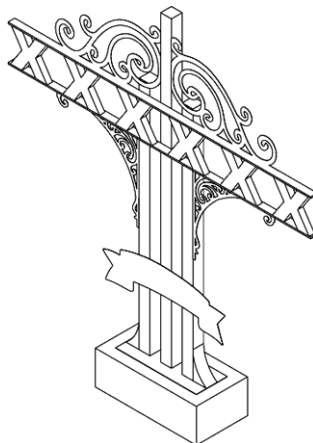

18.1

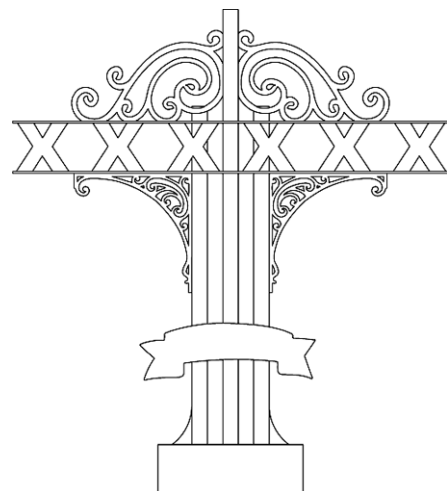

18.2

(21) f 2025 0014

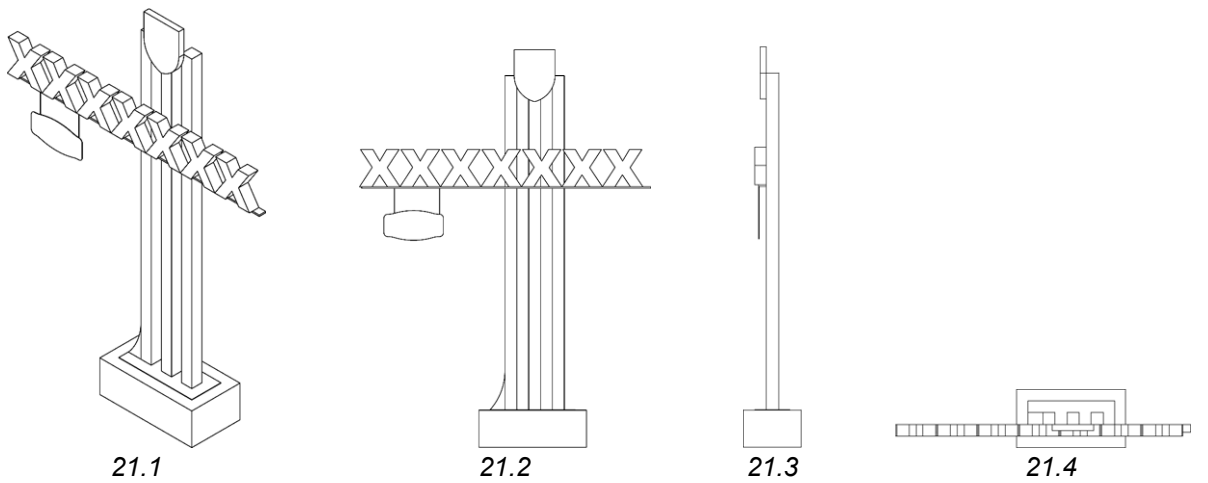
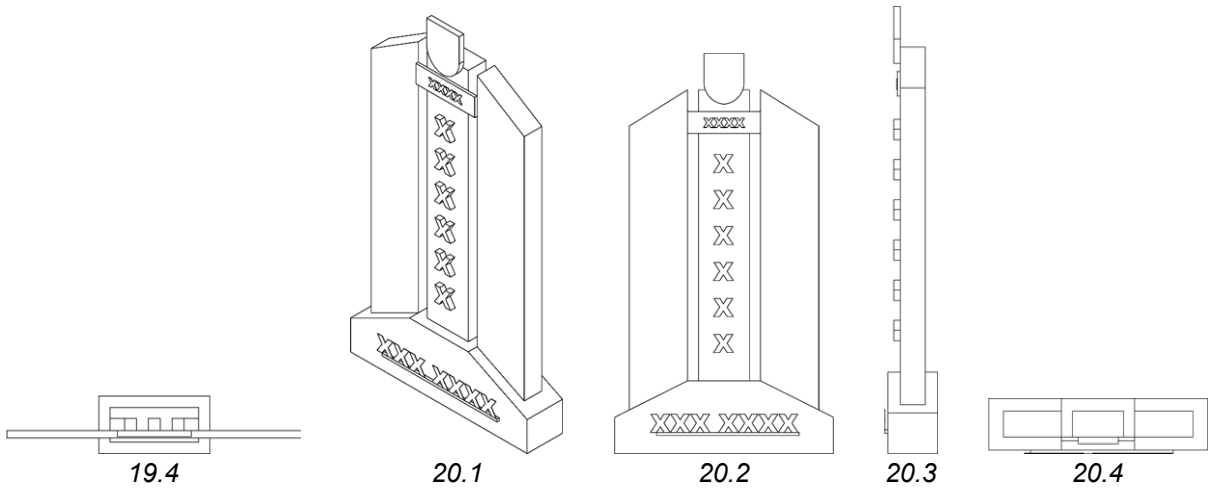
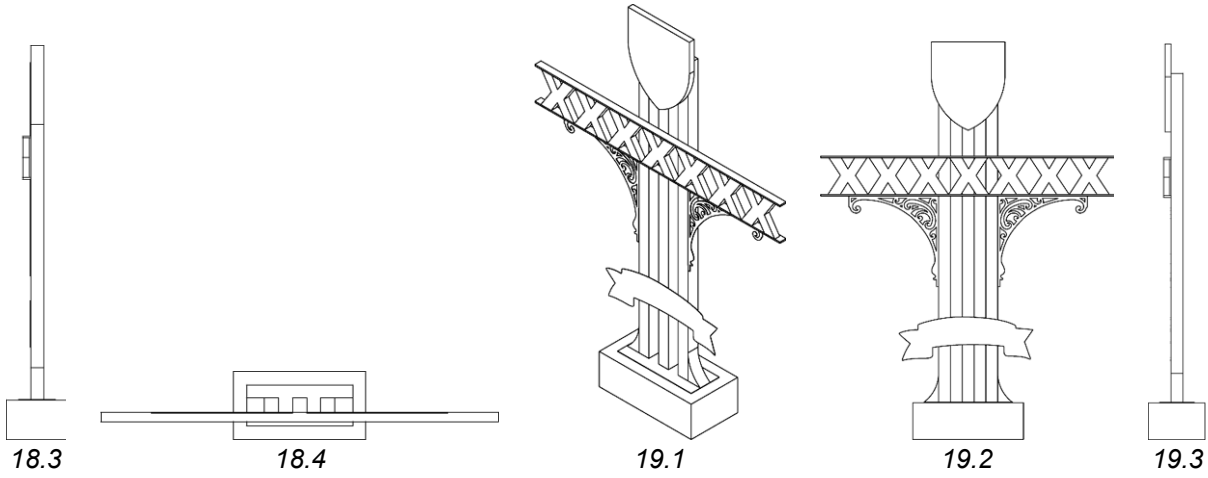

(21) f 2025 0014

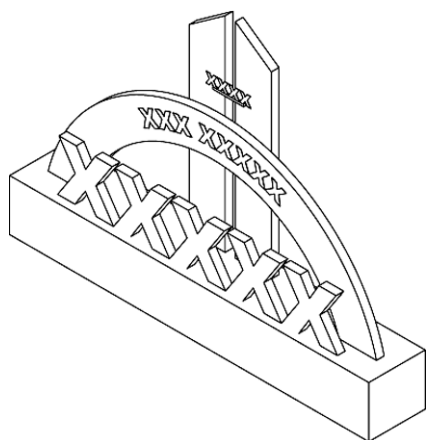

22.1

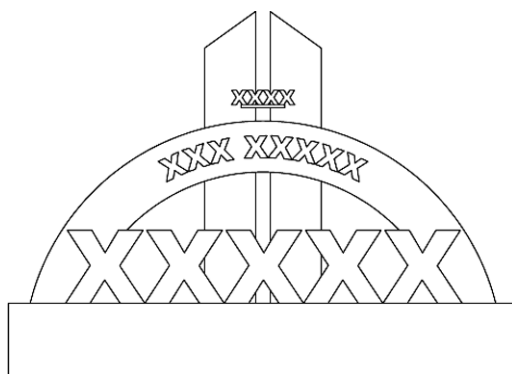

22.2

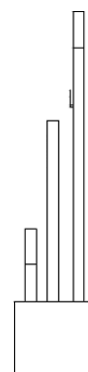

22.3

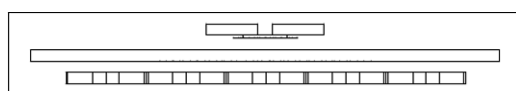

22.4

(21) f 2025 0016

(22) 14.04.2025

(28) 3

(57) Culori revendicate: modelul 1 - galben de diferite nuanțe, cafeniu; modelul 2 - galben de diferite nuanțe, negru;

modelul 3 - galben de diferite nuanțe, roșu, negru.

(71)(72) BRUSNIC Victor, MD  
Str. Baștina nr. 9, MD-3006, Soroca,  
Republica Moldova

(51) **LOC (15) CI. 02-07**

(54) **Nasturi, epoleți**

(55)

Remarcă: ponderea semantică a părții verbale nu se protejează



1



2



3



## FF4L Lista desenelor și modelelor industriale înregistrate

Se publică următoarele date: numărul curent, numărul de depozit, data de depozit, clasele conform CIDMI, numărul de desene și modele industriale, titularul, codul țării conform normei ST. 3 OMPI, numărul BOPI în care a fost publicată cererea

Nr. crt.	(21) Nr. de depozit	(22) Data de depozit	(51) Clase	(28) Nr. de desene și modele industriale	(73) Titular, cod ST. 3 OMPI	(43) Nr. BOPI
1	f 2024 0038	16.10.2024	09-03	7	NATUR BRAVO S.A., ÎNTREPRINDERE CU CAPITAL STRĂIN, MD Str. Chișinău nr. 43, MD-4626, Cupcini, Edineț, Republica Moldova	12/2024
2	f 2024 0039	28.10.2024	32-01	5	BUZADJI Constantin, MD Str. Mitropolit Gavriil Bănulescu-Bodoni, nr. 57, ap. 117, MD-2005, Chișinău, Republica Moldova	12/2024

## FG4L Lista certificatelor de înregistrare a desenelor și modelelor industriale eliberate

Se publică următoarele date: numărul curent, numărul certificatului, clasele conform CIDMI, numărul de depozit, data de depozit, numărul de desene și modele industriale, (nr. desenului și modelului industrial), titularul, codul țării conform normei ST.3 OMPI, numărul BOPI în care a fost publicată înregistrarea

Nr. crt.	(11) Nr. certificatului	(51) Clase	(21) Nr. de depozit	(22) Data de depozit	(28)(20) Nr. de desene și modele industriale (nr. desenului și modelului industrial)	(73) Titular, cod ST.3 OMPI	(44) Nr. BOPI
1	2066	09-01	f 2023 0015	06.09.2023	1	GELIBERT S.R.L., MD	3/2025
2	2067	19-08	f 2024 0018	22.04.2024	5	REAL PRODUS S.R.L., SOCIETATE COMERCIALĂ, MD	3/2025

## ND4L Lista desenelor și modelelor industriale reînnoite

Se publică următoarele date: numărul curent, numărul certificatului, data expirării termenului de reînnoire, numărul de depozit, data de depozit, clasele conform CIDMI, numărul de desene și modele industriale reînnoite, titularul și adresa, codul țării conform normei ST. 3 OMPI, nr. BOPI în care a fost publicată înregistrarea

Nr. crt.	(11) Nr. certifica- tului	(18) Data expirării reînnoirii	(21) Nr. de depozit	(22) Data de depozit	(51) Clase	(28) Nr. de desene și modele industriale reînnoite	(73) Titularul și adresa, cod ST. 3 OMPI	(43)(44)(45) Nr. BOPI
1	2	3	4	5	6	7	8	9
1	861	30.09.2030	f 2005 0109	30.09.2005	09-01	1	SOCIETATEA COMERCIALĂ „TOMAI- VINEX” S.A., MD Str. Ferapontievscia, 1, MD-3801, UTA Găgăuzia, or. Comrat, Republica Moldova	4/2006 12/2006

1	2	3	4	5	6	7	8	9
2	1682	12.05.2030	f 2015 0042	12.05.2015	32-00	20	REAZANOVA Elena, MD Str. Miron Costin nr. 11, bloc 3, ap. 24, MD-2068, Chişinău, Republica Moldova	6/2015 1/2016 4/2016
3	1710	01.06.2030	f 2015 0056	01.06.2015	20-03	61	Instituția Publică „AGENȚIA SERVICII PUBLICE”, MD Str. A. Puşkin nr. 42, MD- 2012, Chişinău, Republica Moldova	8/2015 8/2016 11/2016
4	1906	05.12.2029	f 2019 0095	05.12.2019	32-00	4	VICOL Natalia, MD Str. Testemiţeanu nr. 2, MD-6801, Ialoveni, Republica Moldova	2/2020 10/2020 1/2021
5	1926	28.05.2030	f 2020 0026	28.05.2020	19-08	7	GUȚU Serghei, MD Str. Ion Neculce nr. 12/1, ap. 85, MD-2064, Chişinău, Republica Moldova	8/2020 2/2021 5/2021
6	1934	06.08.2030	f 2020 0042	06.08.2020	20-02	1	FABRICA DE VINURI „VINARIA-BARDAR” S.A., ÎNȚREPRINDERE MIXTĂ, MD Str. Uzinelor nr. 3, MD- 6811, Bardar, Ialoveni, Republica Moldova	10/2020 4/2021 7/2021
7	1935	06.08.2030	f 2020 0043	06.08.2020	20-02	2	VINĂRIA PURCARI S.R.L., ÎNȚREPRINDERE MIXTĂ, MD MD-4229, Purcari, Ştefan Vodă, Republica Moldova	10/2020 4/2021 7/2021
8	1936	08.05.2030	f 2020 0016	08.05.2020	09-05	4	GODIVA BELGIUM B.V./S.R.L., BE Veeartsenstraat 42D, 1070, Anderlecht, Belgia	11/2020 4/2021 8/2021
9	1937	08.05.2030	f 2020 0017	08.05.2020	09-03	4	GODIVA BELGIUM B.V./S.R.L., BE Veeartsenstraat 42D, 1070, Anderlecht, Belgia	11/2020 5/2021 8/2021
10	1938	23.06.2030	f 2020 0033	23.06.2020	06-01	6	CONFORT, MD Str. Mesager nr. 19, MD- 2069, Chişinău, Republica Moldova	10/2020 3/2021 8/2021

## FG4L Lista desenelor și modelelor industriale înregistrate în Republica Moldova conform Aranjamentului de la Haga, aranjate în ordinea numerelor de înregistrare internațională

Se publică următoarele date: numărul curent, numărul înregistrării internaționale, data înregistrării internaționale, data priorității, titularul, codul țării conform normei ST.3 OMPI, denumirea desenului și modelului industrial, clasele conform CIDMI, numărul de desene și modele industriale, data prevăzută de expirare a termenului de valabilitate a înregistrării, numărul Buletinului de Desene și Modele Internaționale (IDB) în care a fost publicată cererea de înregistrare

Nr. crt.	(11) Nr. înregistrării	(15) Data înregistrării  (23)(30) <b>Prioritate</b>	(73) Titular, cod ST.3 OMPI	(54) Denumirea desenului și modelului industrial	(51) Clase	(28) Nr. de desene și modele industriale	(18) Valabilitate	Nr. IDB
1	2	3	4	5	6	7	8	9
1	DM/233616	01.12.2023	HARRY WINSTON SA, CH	1. Pereche de cercei; 2. Verighetă; 3. Colier cu pandantiv; 4. Inel / 1. Pair of earrings; 2. Wedding ring; 3. Necklace with pendant; 4. Finger ring / 1. Paire de boucles d'oreille; 2. Alliance; 3. Collier avec pendentif; 4. Bague	11-01	4	01.12.2028	23/2024
2	DM/233790	06.12.2023	HARRY WINSTON SA, CH	1. Brățară; 2. Diademă / 1. Bracelet; 2. Tiara / 1. Bracelet; 2. Diademe	11-01	2	06.12.2028	23/2024
3	DM/233916	15.12.2023	HARRY WINSTON SA, CH	1. Diademă; 2. Colier cu pandantiv / 1. Tiara; 2. Necklace with pendant / 1. Diademe; 2. Collier avec pendentif	11-01	2	15.12.2028	25/2024
4	DM/234317	21.12.2023	HARRY WINSTON SA, CH	1. Colier; 2. Diademă / 1. Necklace; 2. Tiara / 1. Collier; 2. Diademe	11-01	2	21.12.2028	25/2024
5	DM/237344	17.11.2023	Norwegian Defence Materiel Agency, NO	1.-2. Model de suprafață de camuflaj / 1.-2. Camouflage surface pattern / 1.-2. Motif de surface de camouflage	32-01	2	17.11.2028	23/2024
6	DM/237378	21.05.2024	Schwarz IT KG, DE	1.-29. Panouri de semnalizare pentru terminale de plată / 1.-29. Signboard for pay desks / 1.-29. Panneau signalétique pour caisses de paiement	20-03	29	21.05.2029	23/2024
7	DM/238798	03.05.2024	HARRY WINSTON SA, CH	1. Carcasă pentru ceas; 2. Încheietoare pentru cureaua ceasului; 3. Ceas cu lanț; 4. Ceas / 1. Watch case; 2. Buckle for watch strap; 3. Watch with chain; 4. Watch / 1. Boîtier de montre; 2. Boucle pour bracelet de montre; 3. Montre avec chaîne; 4. Montre	10-02, 07	4	03.05.2029	45/2024

1	2	3	4	5	6	7	8	9
8	DM/239197	26.03.2024 <b>28.09.2023, CH2023-00505; DAS: A35F, CH</b>	Dufry International AG (Dufry International SA) (Dufry International Ltd), CH	1. Orna menta ție / 1. Orna mentation / 1. Orna mentation	32-01	1	26.03.2029	34/2024
9	DM/239198	26.03.2024 <b>28.09.2023, CH2023-00506; DAS: B3D1, CH</b>	Dufry International AG (Dufry International SA) (Dufry International Ltd), CH	1. Orna menta ție / 1. Orna mentation / 1. Orna mentation	32-01	1	26.03.2029	34/2024

## VI





# **Modificări intervenite în statutul juridic al cererilor și titlurilor de protecție a obiectelor de proprietate industrială / Amendments made in the legal status of applications and titles of protection of industrial property objects**

În prezenta Secțiune sunt publicate modificările intervenite în situația juridică a cererilor și titlurilor de protecție: modificări ale denumirilor solicitanților/titularilor, ale adreselor acestora; date despre cererile retrase, respinse, repuse în termenele omise; titluri de protecție anulate, revalidate; decăderi din drepturi; date privind contractele de cesiune, licență, gaj și franchising; lista eratelor.

**A**mendments made in the legal status of applications and titles of protection: amendments of the applicants/rightowners names, addresses thereof; data on withdrawn, rejected, refiled in the omitted terms applications; cancelled, reinstated titles of protection; deprivations of rights; data on assignment, license, pledge and franchising agreements; list of errata shall be published in this Section.

## Lista modificărilor

Se publică următoarele date: numărul curent, obiectul de proprietate industrială, numărul de depozit, numărul titlului de protecție, numărul BOPI, datele inițiale, datele modificate

Nr. crt.	OPI	Nr. depozit	Nr. titlului de protecție	Nr. BOPI	Date inițiale	Date modificate
1	2	3	4	5	6	7
1	Cerere de înregistrare a mărcii	053975	-	11/2024	(540) 	(540) 
2	Cerere de înregistrare a mărcii	053962	-	10/2024	(511) 32; 33 - băuturi alcoolice, cu excepția berii; preparate alcoolice pentru fabricarea băuturilor; 34; 43.	(511) 32; 33 - lichioruri, rom, votcă, whisky, băuturi distilate, brandy, gin, tequila; 34; 43.
3	Cerere de înregistrare a mărcii	053896	-	10/2024	(540)  <b>Heal in Moldova</b>	(540)   (531)CFE(9) 02.09.01; 06.01.02; 18.05.01; 18.05.03; 24.13.01; 24.13.24; 27.05.01
4	Cerere de înregistrare a mărcii	053473	-	8/2024	(730) ESM Effervescent Sodas Management Limited, CY 66 Kyriakou Matsi, Egkomi, 2409 Nicosia, Cipru	(730) THREE CENTS HELLAS SINGLE MEMBER S.A., GR Ploutarchou & Vasilissis Sofias Str. 2, Athens, Attica, 10676, Grecia
5	Marcă	004474	2R 4148	5/1996 11/1996 8/2005 10/2005 6/2015 6/2016	(730) 11445 Compaq Center Drive West, Houston, Texas 77070, Statele Unite ale Americii	(730) 1701 East Mossy Oaks Road, Spring, TX, 77389, Statele Unite ale Americii
6	Mărci	015961 015962	R 13480 R 13481	12/2005 5/2006 3/2014 3/2015	(730) vul. Sapojnikova, 6, m. Zaporijska, 69076, Ucraina	(730) 6, Vasylia Stusa Str., 69123 Zaporizhzhya, Ucraina
7	Mărci	016353  016496	R 13640  R 13721	1/2006 6/2006 5/2015  2/2006 7/2006 5/2015	(730) Çobançeşme Sanayi Cad. No. 16, Yenibosna, Istanbul, Turcia	(730) Mahir İz Caddesi No:25 Al- tunizade, Üsküdar, İstanbul, Turcia

1	2	3	4	5	6	7
8	Marcă	016634	R 13819	3/2006 8/2006 11/2015	(730) Str. Alexandru Vlahuță nr. 9a, ap. 2, MD-2005, Chișinău, Republica Moldova	(730) Str. Piața Veche nr. 4, MD-2005, Chișinău, Republica Moldova
9	Marcă	016840	R 13956	4/2006 9/2006 6/2015	(730) Carey International, Inc., corporație organizată și ex- istentă conform legilor statului Delaware, US 4530 Wisconsin Avenue, N.W. Washington, D.C. 20016, Statele Unite ale Am- ericii	(730) Carey International, Inc., US  7445 New Technology Way Frederick, Maryland 21703, Statele Unite ale Americii
10	Marcă	016201	R 14090	4/2006 11/2006 9/2015 10/2015	(730) SOLTAN Mihail, MD Str. Igor Vieru nr. 14, ap. 47, MD-2075, Chișinău, Republi- ca Moldova	(730) SOLTAN Constantin, MD Str. Duminica Mare nr. 2, MD-4829, Porumbeni, Criuleni, Republica Moldova
11	Mărci	019673 019674	R 15775 R 15776	8/2007 1/2008 10/2016	(730) 11 Scindia House, Con- naught Circus, New Delhi- 110001, India	(730) SCO-232, 1st Floor, Sector- 20, Panchkula-134109, Har- yana, India
12	Mărci	029132 029133	R 22636 R 22637	8/2011 6/2012 10/2021 11/2021	(730) ul. Obolonskaia naberejnaia, 19, korpus 1, g. Kiev, 04210, Ucraina	(730) 136-B Naberezhno- Korchuvatska Str., Kyiv 03045, Ucraina
13	Marcă	036629	27910	4/2015 4/2016	(730) Calea Orheiului nr. 115/1, MD-2020, Chișinău, Republica Moldova	(730) Str. Alexandru cel Bun nr. 108/1, ap. (of.) 35, MD-2005, Chișinău, Republica Moldova
14	Marcă	036870	27992	6/2015 4/2016	(730) Pharmaceutical chemical cosmetic industry ALKALOID AD Skopje, MK Blvd. Aleksandar Makedonski 12, 1000 Skopje, Fosta Re- publică Iugoslavă Macedonia	(730) ALKALOID AD Skopje, MK  Blvd. Aleksandar Makedonski 12, 1000 Skopje, Macedonia de Nord
15	Mărci	036827 036828 036829 036831 036832 036833 036834	28178 28179 28180 28182 28183 28184 28185	5/2015 7/2016	(730) PETROM-MOLDOVA S.A., întreprindere cu capital străin, MD	(730) PETROM-MOLDOVA S.R.L., MD
16	Marcă	037258	28239	8/2015 7/2016	(730) Bd. Dacia nr. 44, ap. 126, MD-2062, Chișinău, Republi- ca Moldova	(730) Str. Mihail Frunze nr. 1K/4, ap. 8, MD-4839, Stăuceni, Chișinău, Republica Moldova
17	Marcă	036800	28273	5/2015 10/2015 8/2016	(730) 7477 East Dry Creek Park- way, Niwot CO 80503, State- le Unite ale Americii	(730) 500 Eldorado Boulevard, Building 5, Broomfield, Colo- rado 80021, Statele Unite ale Americii

1	2	3	4	5	6	7
18	Marcă	037724	28348	11/2015 9/2016	(730) Str. Industrială nr. 61, MD-2023, Chișinău, Republi- ca Moldova	(730) Șos. Muncești nr. 801A, MD-2029, Chișinău, Republica Moldova
19	Mărci	038027  043192 043249  043183  045216  049770  050806	29166  32622 32623  33161  34136  38354  38534	2/2016 3/2017  12/2018 9/2019  12/2018 2/2020 12/2020  1/2020 10/2020  5/2022 8/2023  1/2023 9/2023	(730) SOLOVIOV Evghenii, MD Str. Jubileului nr. 1, MD-2019, Chișinău, Republica Moldova	(730) SOLOVIOVA Serafima, MD Str. Jubiliară nr. 1, MD-2011, Codru, Chișinău, Republica Moldova SOLOVIOV Ana, MD Str. Ismail nr. 84, ap 101, MD-2001, Chișinău, Republica Moldova CVIN-COM S.R.L., societate comercială, MD Șos. Hîncești nr. 351, MD-6801, Ialoveni, Republica Moldova
20	Marcă	040260	30260	3/2017 1/2018	(730) Str. Nicolae Milescu Spătarul nr. 19, ap. 3, MD-2075, Chișinău, Republica Moldova	(730) Str. Ginta Latină nr. 13/1, ap. 8, MD-2044, Chișinău, Republica Moldova
21	Marcă	051076	38787	3/2023 12/2023	(730) GRIȚCAN PĂNUȚĂ S.R.L., MD Bd. Mircea cel Bătrân nr. 39, MD-2075, Chișinău, Republi- ca Moldova	(730) ETNIK ART S.R.L., MD Zăicana, Criuleni, MD-4841, Republica Moldova

## Lista contractelor de cesiune

Se publică următoarele date: numărul curent, obiectul de proprietate industrială, numărul și data depozitului, numărul titlului de protecție, numărul BOPI, date despre cedent, date despre cesionar, numărul și data înregistrării contractului

Nr. crt.	OPI	Nr. și data depozitului	Nr. titlului de protecție	Nr. BOPI	Date despre cedent	Date despre cesionar	Nr. și data înregistrării contractului
1	2	3	4	5	6	7	8
1	Brevet de invenție	a 2020 0021 2020.03.06	4787	1/2022 12/2024	(73) ZEN CARPATIC SRL, RO Str. Universității nr. 15-17, Suceava, Jud. Suceava, RO48907250, România	(73) ML 27 SRL, IT  Via Maria Luigia 27, Tabiano-Salsomaggiore (PR) P.iva 00323650341, Italia	4112 08.05.2025
2	Marcă	050744 16.11.2022	38510	1/2023 9/2023	(730) LION GROUP S.R.L., MD Bd. Moscova nr. 14/1, MD-2068, Chișinău, Republica Moldova	(730) CAMINSCHI Andrei, MD Str. Ion și Doina Aldea- Teodorovici nr. 15/1, ap. 10, MD-2064, Chișinău, Republica Moldova	4113 12.05.2025

1	2	3	4	5	6	7	8
3	Marcă	001122 17.03.1994	3R 617	11/1994 5/2004 1/2015 3/2015 5/2024	(730) ESSENTRA INTERNATIONAL LIMITED, GB Avebury House, 201- 249 Avebure Boulevard, Milton Keynes, MK9 1AU, Regatul Unit	(730) FILTRONA PTE. LTD., SG  36 ROBINSON ROAD, #17-01/06, CITY HOUSE, SINGAPORE 068877, Singapore	4114 12.05.2025
4	Marcă	030924 06.04.2012	R 25857	5/2012 9/2014 12/2022	(730) ROMAN Aurica, MD Str. Independenței nr. 8, ap. 12, MD-2060, Chișinău, Republica Moldova	(730) ALL CLINIC S.R.L., MD Str. Nicolai Zelinski nr. 15/2, MD-2038, Chișinău, Republica Moldova	4115 12.05.2025
5	Marcă	016563 25.03.2005	R 25428	8/2012 10/2012 11/2012 4/2014 6/2016 12/2022	(730) EURO-ALCO S.R.L., MD  Str. Bucuriei nr. 20, MD-2004, Chișinău, Republica Moldova	(730) KRASNICOVA Larisa, MD Str. Mihai Eminescu nr. 60, ap. 7, MD- 2001, Chișinău, Republica Moldova  COROBAN Viorica, MD Bd. Decebal nr. 89, ap. 263, MD-2038, Chișinău, Republica Moldova	4116 12.05.2025
6	Marcă	045901 08.04.2020	34591	6/2020 3/2021	(730) T.P.I. - PHARM S.R.L., MD Bd. Traian nr. 2/1, MD-2060, Chișinău, Republica Moldova	(730) UNILAB LP, US  966 Hungerford Drive, Suite 3B, Rockville MD 20850, Statele Unite ale Americii	4117 13.05.2025
7	Marcă	048070 07.05.2021	36335	8/2021 5/2022	(730) BRIHUNEȚ Mihail, MD MD-3738, Zamcioji, Strășeni, Republica Moldova  REPETȚCHI Stasic, MD Str. Boris Glavan nr. 72, MD-2089, Ciorescu, Chișinău, Republica Moldova	(730) Wahl Clipper Corporation, US 2900 North Locust Street, Sterling, Illinois 61081, Statele Unite ale Americii	4118 13.05.2025
8	Marcă	047795 01.04.2021	36052	6/2021 2/2022	(730) PAVLIUC Vasile, MD Str. Nadejda Russo nr. 3/2, MD-2024, Chișinău, Republica Moldova  DOGOTARI Ilie, MD Str. Cireșilor nr. 61, MD-2009, Chișinău, Republica Moldova  ILIEV Olga, MD Bd. Mircea cel Bătrân nr. 25, ap. 14, MD- 2075, Chișinău, Republica Moldova	(730) PAVLIUC Vasile, MD Str. Nadejda Russo nr. 3/2, MD-2024, Chișinău, Republica Moldova  DOGOTARI Ilie, MD Str. Cireșilor nr. 61, MD-2009, Chișinău, Republica Moldova  TULBA Grigori, MD Str. G. Alexandrescu nr. 17, ap. 97, MD- 2008, Chișinău, Republica Moldova	4119 14.05.2025

1	2	3	4	5	6	7	8
9	Marcă	029263 23.05.2011	R 22545	9/2011 5/2012 9/2021	(730) PAVLIUC Vasile, MD Str. Nadejda Russo nr. 3/2, MD-2024, Chişinău, Republica Moldova  DOGOTARI Ilie, MD Str. Cireşilor nr. 61, MD-2009, Chişinău, Republica Moldova  ILIEV Olga, MD Bd. Mircea cel Bătrân nr. 25, ap. 14, MD- 2075, Chişinău, Re- publica Moldova	(730) PAVLIUC Vasile, MD Str. Nadejda Russo nr. 3/2, MD-2024, Chişinău, Republica Moldova  DOGOTARI Ilie, MD Str. Cireşilor nr. 61, MD-2009, Chişinău, Republica Moldova  TULBA Grigori, MD Str. G. Alexandrescu nr. 17, ap. 97, MD- 2008, Chişinău, Re- publica Moldova	4120 14.05.2025
10	Marcă	038482 29.02.2016	29385	6/2016 5/2017 2/2018	(730) CUZNEŢOV Iurie, MD Str. A. Şciusev nr. 17, ap. 6, MD-2001, Chişinău, Republica Moldova	(730) MERAJI Nicolai, MD Bd. Decebal nr. 80, ap. 10, MD-2038, Chişinău, Republica Moldova	4122 16.05.2025
11	Mărci	036993 06.05.2015  036021 28.10.2014	28299  28470	8/2015 8/2016  1/2015 9/2016	(730) ŞIRBU Anatolie, MD Str-la Prunului 1, nr. 2, MD-6824, Puhoi, Ialo- veni, Republica Moldo- va	(730) ŞIRBU Mihaela, MD Str. Nicolae Dimo nr. 21, ap. 134, MD- 2068, Chişinău, Re- publica Moldova	4123 19.05.2025
12	Mărci	027076 30.04.2010  026912 16.03.2010	R 21056  R 21195	7/2010 5/2011 8/2020 11/2020  6/2010 5/2011 8/2020 11/2020	(730) Auxilium International Holdings, LLC, US 1105 N. Market Street, Suite 1300, Wilming- ton, DE 19801, Statele Unite ale Americii	(730) Endo Biologics Limi- ted, IE First Floor, Minerva House, Ballsbridge, Dublin 4, Irlanda	4126 21.05.2025
13	Marcă	051205 22.02.2023	38883	5/2023 1/2024	(730) TOP-PHARMA S.R.L., societate comercială, MD Str. Al. Bernardazzi nr. 78, MD-2009, Chişinău, Republica Moldova	(730) Omikron Italia S.r.l., IT  Viale Bruno Buozzi 5, 00197 Roma, Italia	4129 21.05.2025

## Lista contractelor de licență

Se publică următoarele date: numărul curent, obiectul de proprietate industrială, numărul și data depozitului, numărul titlului de protecție, numărul BOPI, date despre licențiar, date despre licențiat, informații privind contractul de licență, numărul și data înregistrării contractului

Nr. crt.	OPI	Nr. și data depozitului	Nr. titlului de protecție	Nr. BOPI	Licențiar	Licențiat	Informații privind contractul de licență	Nr. și data înregistrării contractului
1	Marcă	051152 08.02.2023	38826	4/2023 12/2023	(730) MOREN GROUP S.A., MH  Trust Company Complex, Ajeltake Road, Ajeltake Is- land, Majuro, Mar- shall Islands MH96960, Insulele Marshall	(791) BT-TABAC HOLDING S.R.L., MD Str. Serghei Lazo nr. 124/1, MD-7422, Tvar- dița, Taraclia, Republica Mol- dova	1. Licență exclu- sivă.  2. Termenul de acțiune al contrac- tului – perioada de valabilitate a mărcii.  3. Teritoriul de acțiune al contrac- tului – Republica Moldova.	4124 19.05.2025
2	Mărci		IR 775729A IR 840558A IR 1317397A		Joint stock company „Management com- pany „Ocean Group”, RU  197101, Saint Pe- tersburg, vn. ter. g. Municipalniy okrug Posadsky, prospect Kamennooostrovsky, dom 15, litera A, pom. 6-N, office 514, rab. mesto 1, Federația Rusă	Obshchestvo s ogranichennoy otvetstvennostyu „Vichyunai-Rus”, RU Ul. Maya- kovskogo, 3-B, g. Sovetsk, Kalinin- gradskaya oblast, 238750, Federația Rusă	1. Sublicență neexclusivă.  2. Termenul de acțiune al contrac- tului – din 21.05.2025 pentru perioada de vala- bilitate a mărcilor.  3. Teritoriul de acțiune al contrac- tului – Republica Moldova.	4127 21.05.2025
3	Marcă	040259 28.02.2017	30475	5/2025 3/2018	Joint stock company „Management com- pany „Ocean Group”, RU 197101, Saint Pe- tersburg, vn. ter. g. Municipalniy okrug Posadsky, prospect Kamennooostrovsky, dom 15, litera A, pom. 6-N, office 514, rab. mesto 1, Federația Rusă	Obshchestvo s ogranichennoy otvetstvennostyu „Vichyunai-Rus”, RU  Ul. Maya- kovskogo, 3-B, g. Sovetsk, Kalinin- gradskaya oblast, 238750, Federația Rusă	1. Sublicență neexclusivă.  2. Termenul de acțiune al contrac- tului – din 21.05.2025 pentru perioada de vala- bilitate a mărcii.  3. Teritoriul de acțiune al contrac- tului – Republica Moldova.	4128 21.05.2025

## FA9A Lista cererilor de brevet de invenție retrase

Se publică următoarele date: numărul curent, codul țării conform normei ST. 3 OMPI, numărul depozitului, data depozitului, numărul BOPI în care a fost publicată cererea de brevet de invenție, articolul din Legea nr.50/2008 în baza căruia a fost retrasă cererea

Nr. crt.	Cod ST. 3 OMPI	(21) Nr. depozit	(22) Data depozit	(41) Nr. BOPI	Art.
1	US	a 2022 0043	2021.02.24	3/2023	51(3)
2	DE	a 2022 0044	2022.09.28	4/2023	51(3)
3	MD	a 2023 0031	2023.11.01	5/2025	91 (1), (2)

## FC9A Lista cererilor de brevet de invenție respinse

Se publică următoarele date: numărul curent, codul țării conform ST. 3 OMPI, numărul depozitului, data depozitului, numărul BOPI în care a fost publicată cererea de brevet de invenție, articolul din Legea nr.50/2008 în baza căruia a fost respinsă cererea

Nr. crt.	Cod ST. 3 OMPI	(21) Nr. depozit	(22) Data depozit	(41) Nr. BOPI	Art.
1	MD	a 2023 0028	2023.09.25	3/2025	11

## MM4A Lista brevetelor de invenție a căror valabilitate a încetat înainte de termen prin neachitarea taxei de menținere în vigoare a brevetului, conform art. 68 din Legea nr. 50/2008 (cu dreptul de restabilire)

Se publică următoarele date: numărul curent, titularul și codul țării conform normei ST.3 OMPI, numărul brevetului, numărul depozitului, data depozitului, data încetării valabilității

Nr. crt.	(73) Titular, cod ST.3 OMPI	(11) Nr. brevet	(21) Nr. depozit	(22) Data depozit	Data încetării valabilității
1	INSTITUȚIA PUBLICĂ UNIVERSITATEA DE STAT DIN MOLDOVA, MD	3552	a 2007 0259	2007.09.26	2024.09.26
2	ORION CORPORATION, FI	4582	a 2014 0047	2012.10.09	2024.10.09
3	INSTITUȚIA PUBLICĂ UNIVERSITATEA DE STAT DIN MOLDOVA, MD; UNIVERSITATEA DE STAT DE MEDICINĂ ȘI FARMACIE „NICOLAE TESTEMIȚANU” DIN REPUBLICA MOLDOVA, MD	4722	a 2019 0077	2019.10.15	2024.10.15
4	INSTITUȚIA PUBLICĂ UNIVERSITATEA DE STAT DIN MOLDOVA, MD	4745	a 2019 0071	2019.09.17	2024.09.17
5	INSTITUȚIA PUBLICĂ UNIVERSITATEA DE STAT DIN MOLDOVA, MD	4755	a 2019 0074	2019.09.25	2024.09.25
6	INSTITUȚIA PUBLICĂ UNIVERSITATEA DE STAT DIN MOLDOVA, MD	4765	a 2019 0072	2019.09.17	2024.09.17

**MM4A Lista brevetelor de invenție a căror valabilitate  
a încetat înainte de termen prin neachitarea taxei  
de menținere în vigoare a brevetului, conform art. 68  
din Legea nr. 50/2008, pentru care  
termenul de restabilire a expirat**

Se publică următoarele date: numărul curent, titularul și codul țării conform normei ST. 3 OMPI, numărul brevetului, numărul depozitului, data depozitului, data încetării valabilității

Nr. crt.	(73) Titular, cod ST. 3 OMPI	(11) Nr. brevet	(21) Nr. depozit	(22) Data depozit	Data încetării valabilității
1	2	3	4	5	6
1	INSTITUȚIA PUBLICĂ UNIVERSITATEA DE STAT DIN MOLDOVA, MD	4681	a 2018 0057	2018.07.25	2023.07.25
2	INSTITUȚIA PUBLICĂ UNIVERSITATEA DE STAT DIN MOLDOVA, MD	4677	a 2018 0063	2018.08.17	2023.08.17
3	INSTITUȚIA PUBLICĂ UNIVERSITATEA DE STAT DIN MOLDOVA, MD	4734	a 2018 0065	2018.08.22	2023.08.22
4	INSTITUȚIA PUBLICĂ UNIVERSITATEA DE STAT DIN MOLDOVA, MD	4672	a 2018 0066	2018.08.23	2023.08.23
5	INSTITUȚIA PUBLICĂ „INSTITUTUL ȘTIINȚIFICO-PRACTIC DE BIOTEHNOLOGII ÎN ZOOTEHNIE ȘI MEDICINĂ VETERINARĂ”, MD	4691	a 2018 0078	2018.09.12	2023.09.12
6	INSTITUȚIA PUBLICĂ UNIVERSITATEA DE STAT DIN MOLDOVA, MD	4648	a 2018 0079	2018.09.12	2023.09.12
7	INSTITUȚIA PUBLICĂ UNIVERSITATEA TEHNICĂ A MOLDOVEI, MD	4731	a 2018 0080	2018.09.17	2023.09.17
8	INSTITUȚIA PUBLICĂ UNIVERSITATEA DE STAT DIN MOLDOVA, MD; INSTITUȚIA PUBLICĂ UNIVERSITATEA TEHNICĂ A MOLDOVEI, MD	4724	a 2018 0082	2018.09.19	2023.09.19
9	OBSHCHESTVO S OGRANICHENNOI OT-VETSTVENNOSTYU "NAUCHNO-TEKHNOLOGICHESKAYA FARMACEVTICHESKAYA FIRMA "POLYSAN", RU	4774	a 2019 0038	2017.09.07	2023.09.07
10	MORARU Gheorghe, MD	4768	a 2019 0061	2019.07.18	2023.07.18
11	INSTITUTUL DE MICROBIOLOGIE ȘI BIOTEHNOLOGIE, MD; INSTITUTUL DE FIZICĂ APLICATĂ, MD	4803	a 2020 0003	2018.09.19	2023.09.19

**FA9Y Lista cererilor de brevet de invenție  
de scurtă durată retrase**

Se publică următoarele date: numărul curent, codul țării conform normei ST. 3 OMPI, numărul depozitului, data depozitului, numărul BOPI în care a fost publicată cererea de brevet de invenție, articolul din Legea nr.50/2008 în baza căruia a fost retrasă cererea

Nr. crt.	Cod ST. 3 OMPI	(21) Nr. depozit	(22) Data depozit	(41) Nr. BOPI	Art.
1	MD	s 2023 0049	2023.06.08	12/2024	46, art. 91(2)

## FC9Y Lista cererilor de brevet de invenție de scurtă durată respinse

Se publică următoarele date: numărul curent, codul țării conform ST. 3 OMPI, numărul depozitului, data depozitului, numărul BOPI în care a fost publicată cererea de brevet de invenție, articolul din Legea nr.50/2008 în baza căruia a fost respinsă cererea

Nr. crt.	Cod ST. 3 OMPI	(21) Nr. depozit	(22) Data depozit	(41) Nr. BOPI	Art.
1	MD	s 2024 0088	2024.09.06	-	12(1)

## MM9Y Lista brevetelor de invenție de scurtă durată a căror valabilitate a încetat înainte de termen prin neachitarea taxei de menținere în vigoare a brevetului, conform art. 68 din Legea nr. 50/2008 (cu dreptul de restabilire)

Se publică următoarele date: numărul curent, titularul și codul țării conform normei ST.3 OMPI, numărul brevetului, numărul depozitului, data depozitului, data încetării valabilității

Nr. crt.	(73) Titular, cod ST.3 OMPI	(11) Nr. brevet	(21) Nr. depozit	(22) Data depozit	Data încetării valabilității
1	2	3	4	5	6
1	UNIVERSITATEA DE STAT DE MEDICINĂ ȘI FARMACIE "NICOLAE TESTEMIȚANU" DIN REPUBLICA MOLDOVA, MD	1425	s 2019 0107	2019.10.15	2024.10.15
2	INSTITUȚIA PUBLICĂ UNIVERSITATEA TEHNICĂ A MOLDOVEI, MD	1462	s 2019 0103	2019.09.23	2024.09.23
3	INSTITUȚIA PUBLICĂ UNIVERSITATEA TEHNICĂ A MOLDOVEI, MD	1544	s 2019 0098	2019.09.16	2024.09.16

## MK4A Lista brevetelor de invenție de scurtă durată a căror valabilitate a expirat

Se publică următoarele date: numărul curent, titularul și codul țării conform normei ST.3 OMPI, numărul brevetului, numărul depozitului, data depozitului, data expirării duratei de valabilitate

Nr.	(73) Titular, cod ST.3 OMPI	(11) Nr. brevet	(21) Nr. depozit	(22) Data depozit	Data expirării duratei de valabilitate
1	COCEBAN Ștefan, MD	1399	s 2019 0033	2019.03.12	2025.03.12

## TH4A Publicarea traducerii corectate a fasciculului de brevet european validat în Republica Moldova/ Publication of the corrected translation of the European patent specification validated in the Republic of Moldova/

Brevetul european validat conferă aceleași drepturi ca și cele conferite de un brevet, în conformitate cu Legea nr. 50/2008 privind protecția invențiilor, de la data publicării de către OEB a mențiunii privind eliberarea brevetului.

A validated European patent shall confer as from the date of publication of the mention of the issuance of the patent by the EPO the same rights as would be conferred by a patent in accordance with the Law No. 50/2008 on the Protection of Inventions.

- (11) **MD/EP 3740481** (13) **T3**  
 (15) Descriere, Revendicări  
 (51) **Int.Cl.:** **C07D 403/12** (2006.01.01)  
**C07D 413/14** (2006.01.01)  
**C07D 231/14** (2006.01.01)  
**C07D 401/12** (2006.01.01)  
**C07D 413/04** (2006.01.01)  
**C07D 413/12** (2006.01.01)  
**C07D 417/12** (2006.01.01)  
**C07D 271/06** (2006.01.01)  
**A61P 9/04** (2006.01.01)  
**A61K 31/4196** (2006.01.01)

- (21) e 2020 1196  
 (96) 19703917.5, 2019.01.18  
 (97) 3740481, 2020.11.25  
 (80) EPB nr. 26/2024, 2024.06.26  
 (87) WO 2019/144041, 2019.07.25  
 (31) 201862619643P; 201862745724P  
 (32) 2018.01.19; 2018.10.15  
 (33) US; US  
 (71)(73) CYTOKINETICS, INC., US  
 (72) CHUANG Chihyuan, US; MORGAN Bradley P., US; VANDERWAL Mark, US; WANG Wenyue, US; ASHCRAFT Luke W., US  
 (74) PARASCA Dumitru  
 (54) **Analogi de dihidrobenzofuran și inden în calitate de inhibitori ai sarcomerului cardiac**

- (57) Sunt furnizați compuși cu Formula (I):

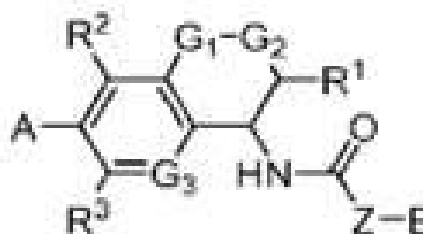

**Formula (I)**

sau o sare acceptabilă farmaceutică a acestora, în care A, Z, B, R<sup>1</sup>, R<sup>2</sup>, R<sup>3</sup>, G<sub>1</sub>, G<sub>2</sub>, și G<sub>3</sub> sunt definiți aici.

Este de asemenea furnizată o compoziție farmaceutică cuprinzând un compus cu Formula (I) sau o sare acceptabilă farmaceutică a acestuia.

Sunt de asemenea furnizate metode de utilizare a compusului cu Formula (I) sau a unei săruri acceptabile farmaceutice a acestuia.

Revendicări: 30





## Lista cererilor de înregistrare a mărcilor retrase

Se publică următoarele date: numărul curent, numărul de depozit, data de depozit, data retragerii cererii, motivele de retragere în conformitate cu Legea nr. 38/2008, numărul BOPI în care a fost publicată cererea de înregistrare a mărcii

Nr. crt.	(210) Nr. de depozit	(220) Data de depozit	Data retragerii	Motivele de retragere	Nr. BOPI
1	051130	06.02.2023	30.05.2025	Art. 44 (4) a	4/2023
2	051718	30.05.2023	07.05.2025	Art. 44 (4) a	11/2023
3	052070	16.08.2023	30.05.2025	Art. 44 (4) a	11/2023
4	052157	28.08.2023	30.05.2025	Art. 44 (4) a	10/2023
5	052439	25.10.2023	30.05.2025	Art. 44 (4) a	12/2023
6	052522	15.11.2023	30.05.2025	Art. 44 (4) a	1/2024
7	052544	22.11.2023	07.05.2025	Art. 44 (4) a	1/2024
8	052653	11.12.2023	07.05.2025	Art. 44 (4) a	2/2024
9	052680	07.12.2023	16.05.2025	Art. 44 (4) a	2/2024
10	052764	02.01.2024	16.05.2025	Art. 44 (4) a	3/2024
11	052884	31.01.2024	30.05.2025	Art. 44 (4) a	3/2024
12	052919	31.01.2024	30.05.2025	Art. 44 (4) a	3/2024

## Lista cererilor de înregistrare a mărcilor respinse

Se publică următoarele date: numărul curent, numărul de depozit, data de depozit, denumirea mărcii, solicitantul și codul țării conform normei ST.3 OMPI, data expedierii deciziei de respingere, numărul BOPI în care a fost publicată cererea de înregistrare a mărcii

Nr. crt.	(210) Nr. de depozit	(220) Data de depozit	(540) Reproducerea mărcii	(730) Solicitant cod ST.3 OMPI	Data expedierii deciziei de respingere	(441) Nr. BOPI
1	2	3	4	5	6	7
1	053143	12.03.2024		MICROINVEST S.R.L., MD	15.05.2025	5/2024
2	053408	10.05.2024		LAVRIC Daniela, MD	13.05.2025	7/2024
3	053493	22.05.2024		SOLOVIOVA Irina, MD	07.05.2025	9/2024
4	053549	03.06.2024		STARS COFFEE S.R.L., MD	28.05.2025	8/2024
5	053603	13.06.2024		SPORT LOOK S.R.L., MD	16.05.2025	8/2024
6	053609	07.06.2024	<b>МОСКОВСКИЙ КАРТОФЕЛЬ</b>	LEICOVICI Lilia, MD	15.05.2025	8/2024
7	053610	07.06.2024	<b>БЕЖИЦКИЙ ПИЩЕКОМБИНАТ</b>	LEICOVICI Lilia, MD	15.05.2025	8/2024
8	053611	07.06.2024	<b>ГЛАВПРОДУКТ</b>	LEICOVICI Felix, MD	15.05.2025	8/2024

1	2	3	4	5	6	7
9	053625	14.06.2024		DOLOGAN Dmitrii, MD	15.05.2025	8/2024







## Lista certificatelor de înregistrare a mărcilor al căror termen de valabilitate a expirat (inclusiv termenul de grație) conform art. 16 (5) din Legea nr. 38/2008

Se publică următoarele date: numărul curent, numărul de ordine al înregistrării, numărul de depozit, reproducerea mărcii, data expirării valabilității, titularul și codul țării conform normei ST. 3 OMPI







Nr. crt.	(111/116) Numărul de ordine al înregistrării	(210) Numărul de depozit	(540) Reproducerea mărcii	(181/186) Data expirării valabilității	(730) Titularul, cod ST. 3 OMPI
1	2	3	4	5	6
1	2R 2021	003211	<b>DUSODRIL</b>	03.11.2024	MERCK Santé, FR 37, rue Saint-Romain F-69008, Lyon, Franța
2	2R 2023	003213	<b>SHULTON</b>	09.11.2024	THE PROCTER & GAMBLE COMPANY, US One Procter & Gamble Plaza, Cincinnati, Ohio, Statele Unite ale Americii
3	2R 2024	003216	<b>ISOTENAX</b>	09.11.2024	ALSTOM Power Systems SA, FR 2, quai Michelet - 3, avenue André Malraux, 92309 Levallois-Perret Cedex, Franța
4	2R 2077	003260		10.11.2024	MIGUEL TORRES, S.A., ES Miquel Torres i Carbó 6, 08720-Vilafraanca del Penedès (Barcelona), Spania
5	2R 2498	003252		14.11.2024	PERFETTI VAN MELLE S.p.A., IT Via XXV APRILE 7, 20020 Lainate (MI), Italia
6	2R 2550	003303		29.11.2024	MOLDROMUKRTRANS S.R.L., întreprindere mixtă moldo-româno-ucraineană, MD Bd. Decebal nr. 2, MD-2001, Chișinău, Republica Moldova
7	2R 3200	004694	<b>MINERVA</b>	18.11.2024	MINERVA S.A. EDIBLE OILS & FOODS ENTERPRISES, GR 165 Tatoi Ave. & Odysseos, GR-144 52 METAMORPHOSIS, ATTIKA, Grecia
8	2R 3364	003614	<b>Alcatel</b>	09.11.2024	ALCATEL LUCENT, FR 148/152, route de la Reine, 92100 Boulogne-Billancourt, Franța
9	2R 3637	004661		09.11.2024	REPSOL PETROLEO S.A., ES Méndez Álvaro n° 44, 28045 MADRID, Spania
10	2R 3840	003248	<b>CARINA E</b>	11.11.2024	TOYOTA JIDOSHA KABUSHIKI KAISHA (TOYOTA MOTOR CORPORATION), JP 1, Toyota-cho, Toyota-shi, Aichi-ken, Japonia
11	2R 3872	003214	<b>DERBY</b>	07.11.2024	British American Tobacco (Brands) Limited, GB Globe House, 4 Temple Place, London WC2R 2PG, Anglia, Regatul Unit
12	2R 3898	003316		28.11.2024	MARS, INCORPORATED, US 6885 Elm Street, McLean, Virginia, 22101-3883, Statele Unite ale Americii
13	2R 4108	003407	<b>GRANUGEL</b>	29.11.2024	E.R. SQUIBB & SONS, L.L.C., a Delaware Corporation, US Lawrenceville-Princeton Road, Princeton, New Jersey 08540, Statele Unite ale Americii
14	R 12678	015769	<b>BALAN</b>	15.11.2024	BALAN Dan, MD Str. Pavel Boțu nr. 1, bloc 1, MD-2009, Chișinău, Republica Moldova

1	2	3	4	5	6
15	R 13023	015691	<b>IMPREZA</b>	10.11.2024	SUBARU CORPORATION, JP 1-20-8, Ebisu, Shibuya-ku, Tokyo, Japonia
16	R 13024	015692	<b>SUBARU</b>	10.11.2024	SUBARU CORPORATION, JP 1-20-8, Ebisu, Shibuya-ku, Tokyo, Japonia
17	R 13096	015639	<b>HAMA</b>	02.11.2024	Hama GmbH & Co. KG, DE Dresdner Strasse 9, 86653 Monheim, Germania
18	R 13105	015670	<b>Now</b>	02.11.2024	CEBOTAR Piotr, MD Str. Voluntarilor nr. 14, ap. 90, MD-2023, Chişinău, Republica Moldova
19	R 13116	015693		10.11.2024	SUBARU CORPORATION, JP 1-20-8, Ebisu, Shibuya-ku, Tokyo, Japonia
20	R 13117	015694		10.11.2024	SUBARU CORPORATION, JP 1-20-8, Ebisu, Shibuya-ku, Tokyo, Japonia
21	R 13118	015695	<b>FORESTER</b>	10.11.2024	SUBARU CORPORATION, JP 1-20-8, Ebisu, Shibuya-ku, Tokyo, Japonia
22	R 13119	015696	<b>WRX</b>	10.11.2024	SUBARU CORPORATION, JP 1-20-8, Ebisu, Shibuya-ku, Tokyo, Japonia
23	R 13120	015697	<b>LEGACY</b>	10.11.2024	SUBARU CORPORATION, JP 1-20-8, Ebisu, Shibuya-ku, Tokyo, Japonia
24	R 13121	015698	<b>OUTBACK</b>	10.11.2024	SUBARU CORPORATION, JP 1-20-8, Ebisu, Shibuya-ku, Tokyo, Japonia
25	R 13181	015668		01.11.2024	UNCU Valentin, MD Str. Piaţa Unirii nr. 3, ap. 325, MD-2028, Chişinău, Republica Moldova
26	R 13202	015744		18.11.2024	BALZHYK Artur, UA Bd. Frantsuzsky, Nr. 43, ap. 18, or. Odesa, 65044, Ucraina
27	R 13205	015749		19.11.2024	MOLDTELECOM S.A., MD Bd. Ştefan cel Mare şi Sfânt nr. 10, MD-2001, Chişinău, Republica Moldova
28	R 13207	015751	<b>CHAMPIX</b>	22.11.2024	C.P. Pharmaceuticals International C.V., US c/o General Partners Pfizer Manufacturing LLC and Pfizer Production LLC 235 East 42nd Street, New York, NY 10017, Statele Unite ale Americii
29	R 13208	015752	<b>RESAIR</b>	22.11.2024	Glaxo Group Limited, GB 980 Great West Road, Brentford, Middlesex, TW8 9GS, England, Regatul Unit
30	R 13211	015755		12.11.2024	SUN COMMUNICATIONS S.R.L., întreprindere mixtă, MD Şos. Hînceşti nr. 38, bloc B, MD-2028, Chişinău, Republica Moldova
31	R 13221	015779	<b>POSITRIM</b>	18.11.2024	ALTICOR INC., US 7575 Fulton Street East, ADA, MI 49355, Statele Unite ale Americii
32	R 13231	015808		30.11.2024	ARAX-IMPEX S.R.L., firmă de producție și comerț, MD Str. Mitropolit Dosoftei nr. 118, MD-2004, Chişinău, Republica Moldova
33	R 13293	015873		26.11.2024	Euro Credit Bank S.A., bancă comercială, MD Str. Ismail nr. 33, MD-2001, Chişinău, Republica Moldova
34	R 13310	015910	<b>EYESICLES</b>	24.11.2024	Mary Kay Inc., corporație din statul Delaware, US 16251 Dallas Parkway, Addison, Texas 75001, Statele Unite ale Americii
35	R 13311	015911	<b>ENDLESS PERFORMANCE</b>	24.11.2024	Mary Kay Inc., corporație din statul Delaware, US 16251 Dallas Parkway, Addison, Texas 75001, Statele Unite ale Americii
36	R 13315	015915	<b>BIOGEN IDEC</b>	24.11.2024	Biogen MA Inc., a Massachusetts corporation, US 225 Binney Street, Cambridge, Massachusetts 02142, Statele Unite ale Americii
37	R 13316	015916	<b>EMBRACE DREAMS</b>	25.11.2024	Mary Kay Inc., corporație din statul Delaware, US 16251 Dallas Parkway, Addison, Texas 75001, Statele Unite ale Americii
38	R 13318	015918	<b>EMBRACE TODAY</b>	25.11.2024	Mary Kay Inc., corporație din statul Delaware, US 16251 Dallas Parkway, Addison, Texas 75001, Statele Unite ale Americii
39	R 13328	015921	<b>EMBRACE HAPPINESS</b>	25.11.2024	Mary Kay Inc., corporație din statul Delaware, US 16251 Dallas Parkway, Addison, Texas 75001, Statele Unite ale Americii

1	2	3	4	5	6
40	R 13412	016027	<b>ЗАЯЦ</b>	19.11.2024	EURO-ALCO S.R.L., întreprindere mixtă, MD Str. Bucuriei nr. 20, MD-2004, Chişinău, Republica Moldova
41	R 13478	015919	<b>EMBRACE HARMONY</b>	25.11.2024	Mary Kay Inc., corporație din statul Delaware, US 16251 Dallas Parkway, Addison, Texas 75001, Statele Unite ale Americii
42	R 13605	015716	<b>M-VOICE</b>	16.11.2024	Audio Line S.R.L., MD Str. N. Titulescu nr. 34, ap. 33, MD-2002, Chişinău, Republica Moldova
43	R 14011	015794	<b>STARCOM</b>	04.11.2024	STARUŞ Serghei, MD Str. Valea Crucii nr. 4, ap. 148, MD-2072, Chişinău, Republica Moldova
44	R 14017	015803		24.11.2024	Dreher Sörgyarak Zártkörűen Működő Részvénytársaság, HU 1106 Budapest, Jászberényi u. 7-11, Ungaria
45	R 14252	015747	<b>tête@tête</b>	19.11.2024	MOLDTELECOM S.A., MD Bd. Ştefan cel Mare şi Sfânt nr. 10, MD-2001, Chişinău, Republica Moldova
46	R 14558	015669	<b>VitaLine</b>	02.11.2024	CEBOTAR Piotr, MD Str. Voluntarilor nr. 14, ap. 90, MD-2023, Chişinău, Republica Moldova
47	27183	036055	<b>КОНТИНЕНТ</b>	06.11.2024	NUMINA S.R.L., firmă de producție și comerț, MD Str. Pădurii nr. 12, MD-2002, Chişinău, Republica Moldova
48	27184	036056	<b>ДЕКОПЛАСТ</b>	06.11.2024	NUMINA S.R.L., firmă de producție și comerț, MD Str. Pădurii nr. 12, MD-2002, Chişinău, Republica Moldova
49	27185	036058	<b>ЛАНІТА</b>	06.11.2024	NUMINA S.R.L., firmă de producție și comerț, MD Str. Pădurii nr. 12, MD-2002, Chişinău, Republica Moldova
50	27186	036059	<b>DECOWALL</b>	06.11.2024	NUMINA S.R.L., firmă de producție și comerț, MD Str. Pădurii nr. 12, MD-2002, Chişinău, Republica Moldova
51	27189	036038	<b>SEFABEL</b>	03.11.2024	NOBEL ILAC SANAYII VE TICARET ANONIM SIRKETI, reprezentanța companiei turcești, MD Bd. Moscova nr. 6, of. 25, MD-2068, Chişinău, Republica Moldova
52	27210	036189	<b>ZemmaR</b>	25.11.2024	NECTAR-S S.R.L., întreprindere mixtă, MD Calea Ieşilor nr. 6, MD-2069, Chişinău, Republica Moldova
53	27241	036036	<b>DENTALIA</b>	03.11.2024	MEDSINTEZ S.R.L., MD Str. Gh. Asachi nr. 68, bloc 1, ap. 44, MD-2028, Chişinău, Republica Moldova
54	27250	036166	<b>Snejana Bogaerts</b>	19.11.2024	BOGAERTS Snejana, MD Str. Miron Costin nr. 11/4, ap. 122, MD-2068, Chişinău, Republica Moldova
55	27251	036175	<b>КЕДР</b>	20.11.2024	BEM INNA S.R.L., societate comercială, MD Str. Studenților nr. 12/1, ap. 92, MD-2045, Chişinău, Republica Moldova
56	27258	036045		04.11.2024	Red Bull GmbH, AT Am Brunnen 1, 5330 Fuschl am See, Austria
57	27284	036165		19.11.2024	BOLIDOS S.R.L., MD Bd. Decebal nr. 23/2, MD-2002, Chişinău, Republica Moldova
58	27292	036195	<b>БИОТЕСА БИОТЕКА</b>	28.11.2024	UZUN Valentina, MD Str. Lev Tolstoi nr. 24/1, ap. 236, MD-2001, Chişinău, Republica Moldova
59	27297	036119	<b>CREATE YOUR TASTE</b>	14.11.2024	McDonald's Corporation, a corporation organized and existing under the laws of the State of Delaware, US 110 N. Carpenter Street, Chicago, Illinois 60607, Statele Unite ale Americii
60	27333	036143		13.11.2024	Majestic Apparel, LLC, US c/o Corporation Service Company, 2711 Centerville Road, Suite 400, Wilmington, Delaware 19808, Statele Unite ale Americii
61	27334	036173		20.11.2024	ALDI GmbH & Co. KG, DE Burgstrasse 37, D-45476 Mülheim an der Ruhr, Germania
62	27353	036073	<b>Prohepar</b>	07.11.2024	Time Trade Handelsgesellschaft mbH, DE Ackerweg 5, 28844 Weyhe, Germania

1	2	3	4	5	6
63	27354	036069		10.11.2024	WM MARKETING SERVICE S.R.L., întreprindere mixtă, MD Str. Nicolae Milescu Spătarul nr. 23, ap. 41, MD-2075, Chişinău, Republica Moldova
64	27364	036040		03.11.2024	TRICOLUX S.R.L., MD Str. Coloniţa nr. 125, MD-2044, Chişinău, Republica Moldova
65	27407	036064		07.11.2024	Shenzhen Chengrun Communication Equipment CO., Ltd, CN 402, West Wing, Huamei Building, Zhenxing Road, Futian District, Shenzhen, China
66	27430	036068		07.11.2024	ȚURCAN Ecaterina, MD Str. Ioana Radu nr. 3, MD-2008, Chişinău, Republica Moldova
67	27434	036094		10.11.2024	Colgate-Palmolive Company, a Delaware company, US 300 Park Avenue, New York, New York 10022, Statele Unite ale Americii
68	27441	036048		05.11.2024	DUMITRAȘCU Anton, MD Str. Pentru Zadnipru nr. 19, MD-2044, Chişinău, Republica Moldova CAUȘ Artur, MD Str. 31 August nr. 2, MD-2093, Grătiești, Chişinău, Republica Moldova MARIN Marian, MD Str. Braniștii nr. 17, MD-2068, Chişinău, Republica Moldova
69	27484	036201	<b>ESCADRON ЭСКАДРОН</b>	28.11.2024	DK-INTERTRADE S.R.L., întreprindere cu capital străin, MD Str. Vi. Korolenko nr. 6, MD-5301, Vulcănești, UTA Găgăuzia, Republica Moldova
70	27504	036101	<b>CT3</b>	13.11.2024	GENERAL MOTORS LLC, a limited liability company organized and existing under the laws of the State of Delaware, US 300 Renaissance Center, City of Detroit, State of Michigan 48265-3000, Statele Unite ale Americii
71	27506	036104	<b>CT8</b>	13.11.2024	GENERAL MOTORS LLC, a limited liability company organized and existing under the laws of the State of Delaware, US 300 Renaissance Center, City of Detroit, State of Michigan 48265-3000, Statele Unite ale Americii
72	27507	036105	<b>CT7</b>	13.11.2024	GENERAL MOTORS LLC, a limited liability company organized and existing under the laws of the State of Delaware, US 300 Renaissance Center, City of Detroit, State of Michigan 48265-3000, Statele Unite ale Americii
73	27508	036106	<b>XT2</b>	13.11.2024	GENERAL MOTORS LLC, a limited liability company organized and existing under the laws of the State of Delaware, US 300 Renaissance Center, City of Detroit, State of Michigan 48265-3000, Statele Unite ale Americii
74	27509	036107	<b>XT3</b>	13.11.2024	GENERAL MOTORS LLC, a limited liability company organized and existing under the laws of the State of Delaware, US 300 Renaissance Center, City of Detroit, State of Michigan 48265-3000, Statele Unite ale Americii
75	27513	036111	<b>XT7</b>	13.11.2024	GENERAL MOTORS LLC, a limited liability company organized and existing under the laws of the State of Delaware, US 300 Renaissance Center, City of Detroit, State of Michigan 48265-3000, Statele Unite ale Americii
76	27514	036112	<b>XT8</b>	13.11.2024	GENERAL MOTORS LLC, a limited liability company organized and existing under the laws of the State of Delaware, US 300 Renaissance Center, City of Detroit, State of Michigan 48265-3000, Statele Unite ale Americii
77	27537	036070	<b>EVALIO</b>	07.11.2024	FMC Agricultural Caribe Industries, Ltd., BM Clarendon House, 2 Church Street, HM11 Hamilton, Insulele Bermude
78	27538	036121	<b>TECOSEL</b>	14.11.2024	ȚURCAN Anatolie, MD Str. M. Sadoveanu nr. 20, ap. 10, MD-2075, Chişinău, Republica Moldova











1	2	3	4	5	6
79	27539	036124	<b>ISOLTOP</b>	14.11.2024	ȚURCAN Anatolie, MD Str. M. Sadoveanu nr. 20, ap. 10, MD-2075, Chișinău, Republica Moldova
80	27540	036125	<b>ISOLTECO</b>	14.11.2024	ȚURCAN Anatolie, MD Str. M. Sadoveanu nr. 20, ap. 10, MD-2075, Chișinău, Republica Moldova
81	27541	036126	<b>ISOLSAN</b>	14.11.2024	ȚURCAN Anatolie, MD Str. M. Sadoveanu nr. 20, ap. 10, MD-2075, Chișinău, Republica Moldova
82	27542	036128	<b>ISOLCAP</b>	14.11.2024	ȚURCAN Anatolie, MD Str. M. Sadoveanu nr. 20, ap. 10, MD-2075, Chișinău, Republica Moldova
83	27543	036129	<b>IGNITECO</b>	14.11.2024	ȚURCAN Anatolie, MD Str. M. Sadoveanu nr. 20, ap. 10, MD-2075, Chișinău, Republica Moldova
84	27544	036131	<b>EDILSTIK</b>	14.11.2024	ȚURCAN Anatolie, MD Str. M. Sadoveanu nr. 20, ap. 10, MD-2075, Chișinău, Republica Moldova
85	27545	036133	<b>DRYSTOP</b>	14.11.2024	ȚURCAN Anatolie, MD Str. M. Sadoveanu nr. 20, ap. 10, MD-2075, Chișinău, Republica Moldova
86	27546	036134	<b>DRYMUR</b>	14.11.2024	ȚURCAN Anatolie, MD Str. M. Sadoveanu nr. 20, ap. 10, MD-2075, Chișinău, Republica Moldova
87	27547	036136	<b>DRYHOLZ</b>	14.11.2024	ȚURCAN Anatolie, MD Str. M. Sadoveanu nr. 20, ap. 10, MD-2075, Chișinău, Republica Moldova
88	27548	036137	<b>AUTOLIV</b>	14.11.2024	ȚURCAN Anatolie, MD Str. M. Sadoveanu nr. 20, ap. 10, MD-2075, Chișinău, Republica Moldova
89	27554	036191		14.11.2024	PROIMAGINE S.R.L., MD Bd. Ștefan cel Mare și Sfânt nr. 202, et. 5, MD-2004, Chișinău, Republica Moldova
90	27579	036102	<b>CT2</b>	13.11.2024	GENERAL MOTORS LLC, a limited liability company organized and existing under the laws of the State of Delaware, US 300 Renaissance Center, City of Detroit, State of Mi- chigan 48265-3000, Statele Unite ale Americii
91	27620	036114		13.11.2024	DRUȚĂ Dan, MD Calea Ieșilor nr. 47/2, ap. 60, MD-2069, Chișinău, Republica Moldova
92	27685	036197	<b>ROMANTIC BEAUTY</b>	28.11.2024	CEPOI Sergiu, MD Șos. Balcani nr. 2, ap. 78, MD-2001, Chișinău, Republica Moldova
93	27710	036100		12.11.2024	Public Joint-Stock Company „SUN InBev Ukraine”, UA 30-V, Fizkultury St., Kyiv, 03680, Ucraina
94	27726	036198	<b>ELEGANCE</b>	28.11.2024	CEPOI Sergiu, MD Șos. Balcani nr. 2, ap. 78, MD-2001, Chișinău, Republica Moldova
95	27798	036185		27.11.2024	IAROVAIA Angelina, MD MD-5121, Elizavetovca, Dondușeni, Republica Moldo- va
96	27850	036130	<b>EDILTECO</b>	14.11.2024	ȚURCAN Anatolie, MD Str. M. Sadoveanu nr. 20, ap. 10, MD-2075, Chișinău, Republica Moldova
97	27851	036067		07.11.2024	ȚURCAN Ecaterina, MD Str. Ioana Radu nr. 3, MD-2008, Chișinău, Republica Moldova
98	27852	036122	<b>POLITERM</b>	14.11.2024	ȚURCAN Anatolie, MD Str. M. Sadoveanu nr. 20, ap. 10, MD-2075, Chișinău, Republica Moldova
99	27871	036163		21.11.2024	MANOLACHE Romică-George, RO Str. Drumul Negru nr. 44G, localitatea Voluntari, județul Ilfov, cod poștal 077190, România
100	27882	036180		24.11.2024	DECORSHOP S.R.L., MD Str. Poștei nr. 92, ap. 6, MD-2059, Chișinău, Republica Moldova
101	27918	036146	<b>KERAMEYA</b>	18.11.2024	SUPRATEN PLUS S.R.L., întreprindere mixtă, MD Str. Petricani nr. 84, MD-2059, Chișinău, Republica Moldova

1	2	3	4	5	6
102	27923	036156	<b>FUDJ</b>	19.11.2024	SUPRATEN PLUS S.R.L., întreprindere mixtă, MD Str. Petricani nr. 84, MD-2059, Chișinău, Republica Moldova
103	27926	036159	<b>TERMOFAIN</b>	19.11.2024	SUPRATEN PLUS S.R.L., întreprindere mixtă, MD Str. Petricani nr. 84, MD-2059, Chișinău, Republica Moldova
104	27968	036176		21.11.2024	PETROV Andrei, MD Str. Tănătarului nr. 8, MD-4314, Fîrlădeni, Căușeni, Republica Moldova
105	27970	036140	<b>PHARMACOM LABS</b>	17.11.2024	T.O.V. „PHARMACOM LABS”, UA 02002, Kiev, str. Rascovoi Marini, nr. 17, of. 404, Ucraina
106	27971	036170		20.11.2024	Asociația Centrală de Economii și Împrumut „UNIUNEA CENTRALĂ”, MD Str. Cosmonauților nr. 6, of. 219, MD-2005, Chișinău, Republica Moldova
107	28013	036090		07.11.2024	VLADOVA Alla, MD Str. Alecu Russo nr. 61, bloc 2, ap. 90, MD-2044, Chișinău, Republica Moldova
108	28346	036123	<b>MIXXOL</b>	14.11.2024	ȚURCAN Anatolie, MD Str. M. Sadoveanu nr. 20, ap. 10, MD-2075, Chișinău, Republica Moldova
109	28347	036127	<b>ISOLHIT</b>	14.11.2024	ȚURCAN Anatolie, MD Str. M. Sadoveanu nr. 20, ap. 10, MD-2075, Chișinău, Republica Moldova
110	28459	036053		06.11.2024	AVDARMA, club de tenis, asociație obștească, MD Str. Sovetscaia nr. 14/b, MD-3817, Avdarma, UTA Găgăuzia, Republica Moldova
111	28591	036132	<b>ECAP</b>	14.11.2024	ȚURCAN Anatolie, MD Str. M. Sadoveanu nr. 20, ap. 10, MD-2075, Chișinău, Republica Moldova
112	28615	036196		27.11.2024	AVIA INVEST S.R.L., MD Bd. Ștefan cel Mare și Sfânt nr. 202, MD-2004, Chișinău, Republica Moldova
113	28880	036037		03.11.2024	BALKAN PHARMACEUTICALS S.R.L., societate comercială, MD Str. Industrială nr. 7A, MD-2091, Sîngera, Chișinău, Republica Moldova
114	28896	036091		07.11.2024	OMPRES S.R.L., MD Str. Uzinelor nr. 201/12, MD-2023, Chișinău, Republica Moldova
115	30271	036167	<b>FONA</b>	19.11.2024	NEGARA Igor, MD Str. Miorița nr. 26, bloc 1, ap. 42, MD-2019, Chișinău, Republica Moldova

## Lista mărcilor a căror valabilitate a înregistrării expiră în noiembrie 2025

Se publică următoarele date: numărul curent, numărul de ordine al înregistrării, numărul de depozit, reproducerea mărcii, data expirării valabilității, titularul și codul țării conform normei ST. 3 OMPI

Nr. crt.	(111/116) Nr. de ordine al înregistrării	(210) Nr. de depozit	(540) Reproducerea mărcii	(181/186) Data expirării valabilității	(730) Titularul, cod ST. 3 OMPI
1	2	3	4	5	6
1	2R 3823	005003		09.11.2025	Fabrica de brînzeturi din Cahul S.A., MD
2	2R 4513	005013	<b>КАПИНО</b>	15.11.2025	Koninklijke Douwe Egberts B.V., NL
3	2R 4554	005006	<b>BI-FI</b>	10.11.2025	LSI-NETHERLANDS B.V., NL
4	2R 4619	005038		24.11.2025	The Absolut Company Aktiebolag, SE

1	2	3	4	5	6
5	2R 4647	005033		15.11.2025	NONG SHIM CO., LTD., KR
6	2R 4724	005002	<b>ADVANCE</b>	08.11.2025	Affinity Petcare, S.A., ES
7	2R 4735	004994	<b>COUNTRY</b>	02.11.2025	„BULGARTABAK-HOLDING” A.O., BG
8	2R 4810	005068		24.11.2025	WD-40 Manufacturing Company, US
9	2R 4811	005069	<b>WD-40</b>	24.11.2025	WD-40 Manufacturing Company, US
10	2R 4812	005072	<b>ROADSTONE</b>	24.11.2025	WOOSUNG TIRE CORPORATION, KR
11	2R 4844	005155	<b>TISERCIN</b>	29.11.2025	EGIS Gyógyszergyár Zrt., HU
12	2R 4889	005019		20.11.2025	The Absolut Company Aktiebolag, SE
13	2R 4890	005023	<b>АБСОЛЮТ</b>	20.11.2025	The Absolut Company Aktiebolag, SE
14	2R 4977	005021		20.11.2025	The Absolut Company Aktiebolag, SE
15	2R 4991	005020		20.11.2025	The Absolut Company Aktiebolag, SE
16	2R 5361	005017	<b>COOL WAVE</b>	20.11.2025	The Gillette Company LLC, US
17	2R 6198	005037		02.11.2025	WINE INTERNATIONAL PROJECT S.R.L., întreprindere cu capital străin, MD
18	R 13600	018108	<b>CONTEXT</b>	21.11.2025	MONUL Sergiu, MD
19	R 13601	018109	<b>BUBURUZA</b>	21.11.2025	MONUL Sergiu, MD
20	R 13687	018085	<b>TATA</b>	21.11.2025	REAZANOVA Elena, MD
21	R 13688	018127		25.11.2025	TOMAI-VINEX S.A., societate comercială, MD
22	R 13861	018092	<b>CHATEAU VARTELY ICE WINE</b>	24.11.2025	CHÂTEAU VARTELY S.R.L., întreprindere mixtă, MD
23	R 14629	018008	<b>ПРОГРАФ</b>	03.11.2025	Astellas Pharma Inc., JP
24	R 14633	018032	<b>MASCARAD</b>	08.11.2025	OUȘ Igor, MD
25	R 14634	018034	<b>ENEOS</b>	08.11.2025	ENEOS Corporation, JP
26	R 14635	018035		08.11.2025	ENEOS Corporation, JP
27	R 14636	018036		08.11.2025	Reemtsma Cigarettenfabriken GmbH, DE
28	R 14646	017974		09.11.2025	PRO-NOI S.R.L., societate de distribuție a cărții, MD
29	R 14661	018099	<b>MARY KAY BEAUTY BLOTTERS</b>	17.11.2025	Mary Kay Inc., corporație din statul Delaware, US
30	R 14663	018135	<b>LMA</b>	24.11.2025	TELEFLEX LIFE SCIENCES PTE. LTD., SG
31	R 14672	018146	<b>ПОТАПЫЧ РОТАРІСІ</b>	29.11.2025	RENAISSANCE PERFECT S.R.L., întreprindere cu capital străin, MD
32	R 14673	018147	<b>ЗОЛОТОЕ ПОЛЕ ZOLOTŌE POLE</b>	29.11.2025	RENAISSANCE PERFECT S.R.L., întreprindere cu capital străin, MD
33	R 14681	018049	<b>PROTORIC</b>	10.11.2025	LEO Pharma A/S, DK
34	R 14682	018050	<b>ПРОТОПИК</b>	10.11.2025	LEO Pharma A/S, DK
35	R 14683	018079	<b>АДЖИСЕПТ</b>	11.11.2025	Agio Pharmaceuticals Ltd., IN

1	2	3	4	5	6
36	R 14684	018081	<b>GRANDS MOLDAVIENS</b>	15.11.2025	MOLDAVSCHII STANDART S.R.L., întreprindere cu capital străin, fabrică de vinuri și divinuri, MD
37	R 14685	018177	<b>PITIMOD</b>	30.11.2025	POLICHEM S.A., LU
38	R 14686	018178	<b>PREVEGYNE</b>	30.11.2025	POLICHEM S.A., LU
39	R 14695	018076	<b>WIRED</b>	10.11.2025	Advance Magazine Publishers Inc., US
40	R 14696	018089		21.11.2025	MAURT S.R.L., MD
41	R 14712	018074	<b>Fresh FM</b>	09.11.2025	Național Media S.R.L., întreprindere mixtă, MD
42	R 14715	017993		01.11.2025	PAN-COM S.A., MD
43	R 14718	018061	<b>Art-Biro</b>	14.11.2025	IVANOVA L., întreprindere individuală, MD
44	R 14720	018083	<b>ЗДОРОВЫЙ ДОМ</b>	15.11.2025	ZINCENCO Alexandr, MD
45	R 14721	018102		23.11.2025	SIBIX ELECTRON S.R.L., MD
46	R 14731	018028	<b>GULLIVER</b>	07.11.2025	MATVEEVA Irina, MD
47	R 14732	018031	<b>CARNAVAL</b>	08.11.2025	OUȘ Igor, MD
48	R 14733	018078	<b>PARK ELECTRIC</b>	11.11.2025	Vion-Impex S.R.L., firmă, MD
49	R 14744	017978		02.11.2025	Industrie Saleri Italo S.p.A., IT
50	R 14758	018091	<b>ПАНĂРУТ</b>	21.11.2025	MAURT S.R.L., MD
51	R 14759	018077	<b>FIRESTARTER</b>	11.11.2025	VORNICOGLO Hristofor, MD
52	R 14764	018156	<b>TYCERB</b>	25.11.2025	Novartis AG, CH
53	R 14765	018157	<b>TYKINERB</b>	25.11.2025	Novartis AG, CH
54	R 14766	018158	<b>CINADIA</b>	25.11.2025	SmithKline Beecham (Cork) Limited, IE
55	R 14803	018124	<b>XYNTHA</b>	23.11.2025	Wyeth LLC, US
56	R 14804	018149	<b>СЕНСОТЕРАПИЯ</b>	25.11.2025	Obscestvo s ogranichennoi otvetstvennostiu „ALMAZ-M”, RU
57	R 14805	018150	<b>SENSOTERAPIA</b>	25.11.2025	Obscestvo s ogranichennoi otvetstvennostiu „ALMAZ-M”, RU
58	R 15198	018116	<b>TRISAN</b>	23.11.2025	TUZLUCOV Piotr, MD
59	R 15218	018097		22.11.2025	EFES VITANTA MOLDOVA BREWERY S.A., întreprindere mixtă, MD
60	R 15449	018175	<b>ЗОЛОТОЙ ДРАКОН</b>	30.11.2025	VERIORG S.R.L., MD
61	R 15452	018323		24.11.2025	Kaufland Dienstleistung GmbH & Co. KG, DE
62	R 15469	018168	<b>SC ЭНЕРГИЯ</b>	30.11.2025	SAINSUS Natalia, MD
63	R 15536	018148		29.11.2025	RENAISSANCE PERFECT S.R.L., întreprindere cu capital străin, MD
64	R 16089	018060		09.11.2025	ȚIPORDEI Olga, MD
65	R 16214	018094	<b>KREMLYOVSKAYA</b>	17.11.2025	KLASSIKA INTERNATIONAL LIMITED, CY
66	R 16560	018174	<b>ЦАРСКАЯ ОХОТА</b>	30.11.2025	EURO-ALCO S.R.L., întreprindere mixtă, MD
67	R 16561	018123		23.11.2025	THE GOODYEAR TIRE & RUBBER COMPANY, US

1	2	3	4	5	6
68	R 17074	018140	 Palplast	30.11.2025	PALPLAST S.R.L., întreprindere mixtă, MD
69	R 17288	018115	<b>SANIN</b>	23.11.2025	TUZLUCOV Piotr, MD
70	R 17289	018117		23.11.2025	TUZLUCOV Piotr, MD
71	R 17290	018027	<b>VIVA</b>	08.11.2025	The Coca-Cola Company, corporația statului Delaware, US
72	R 18068	018098		22.11.2025	EFES VITANTA MOLDOVA BREWERY S.A., întreprindere mixtă, MD
73	28357	037834		02.11.2025	HI-TECH DECOR S.R.L., MD
74	28358	037852	<b>PIPING ROCK</b>	04.11.2025	PRIPD, LLC, a New York limited liability company, US
75	28375	037841		04.11.2025	SHENZHEN WOER HEAT-SHRINKABLE MATERIAL CO., LTD., CN
76	28376	037842		04.11.2025	SHENZHEN WOER HEAT-SHRINKABLE MATERIAL CO., LTD., CN
77	28377	037831	<b>PRIMADONNA</b>	04.11.2025	VOX-DESIGN S.R.L., firmă, MD
78	28421	037840	<b>ADNEXAZA АДНЕКАЗА</b>	05.11.2025	FARMAPRIM S.R.L., MD
79	28429	037869		10.11.2025	VEFASISTEM COMPANIE S.R.L., MD
80	28431	037885	<b>MOXITAB</b>	11.11.2025	BOSNALIJEK, Pharmaceutical and Chemical Industry, Joint Stock Company, BA
81	28432	037886	<b>PETRINI</b>	11.11.2025	FARMEC S.A., RO
82	28433	037887		11.11.2025	FARMEC S.A., RO
83	28447	037883		11.11.2025	PHILIP MORRIS BRANDS S.A.R.L., CH
84	28482	037844	<b>JOHN PLAYER SPECIAL</b>	04.11.2025	British American Tobacco (Brands) Limited, GB
85	28489	037893		13.11.2025	POLIAVICH Julia, MD
86	28490	037925	<b>DS</b>	18.11.2025	NIKON CORPORATION, JP
87	28491	037963	<b>DEONICA</b>	27.11.2025	Public Joint-stock Company "Arnest Company", RU
88	28492	037964	<b>MENZONE</b>	27.11.2025	Public Joint-stock Company "Arnest Company", RU
89	28493	037973	<b>ARIPPA</b>	30.11.2025	T.P.I.-PHARM S.R.L., MD
90	28499	037923		13.11.2025	Hydrosystems ML S.R.L., MD
91	28503	037897	<b>COMPETITION CaFE</b>	17.11.2025	CĂRARE Viorica, MD
92	28506	037911	<b>TROIKA DIALOG</b>	09.11.2025	Closed Joint-Stock Company "Sberbank CIB", RU
93	28511	037903		18.11.2025	CHIMAGROMARKETING S.R.L., întreprindere cu capital străin, MD
94	28521	037876		12.11.2025	UNIC SEASON S.R.L., MD
95	28532	037881	<b>ORANGE SPONSORS YOU</b>	10.11.2025	Orange Brand Services Limited, GB
96	28534	037934	<b>Cafe Ceretto</b>	23.11.2025	IUJENAT S.R.L., MD
97	28535	037936	<b>WE CHANGE THE FUTURE</b>	24.11.2025	StarNet S.R.L., societate comercială, MD
98	28536	037937	<b>NOI SCHIMBĂM VIITORUL</b>	24.11.2025	StarNet S.R.L., societate comercială, MD

1	2	3	4	5	6
99	28537	037940		23.11.2025	PARTIDUL NAȚIONAL LIBERAL, MD
100	28538	037972	<b>PARLIAMENT</b>	27.11.2025	Philip Morris Brands S.A.R.L., CH
101	28554	037892	<b>MIXTURA HO</b>	12.11.2025	NGUYEN SI TRUNG KY., MD
102	28555	037904	<b>Nominal Ultra, FS</b>	18.11.2025	CHIMAGROMARKETING S.R.L., întreprindere cu capital străin, MD
103	28562	037995		30.11.2025	MEGASTROI S.R.L., MD
104	28571	037954		20.11.2025	VITROMOB S.R.L., MD
105	28601	037944	<b>VILA VERDE</b>	25.11.2025	VILA VERDE S.R.L., MD
106	28636	037908		16.11.2025	DEMCENCO Iuri, MD
107	28639	037979	<b>LIBZORIX</b>	10.11.2025	GLAXOSMITHKLINE BIOLOGICALS S.A., BE
108	28646	037951	<b>TOPOIL</b>	25.11.2025	CARCEA Cristian, MD
109	28649	037896		16.11.2025	CONSISTEM & CO S.R.L., societate comercială, MD
110	28658	037860	<b>POLIO SABIN</b>	06.11.2025	GLAXOSMITHKLINE BIOLOGICALS S.A., BE
111	28667	037858	<b>RIENERGY</b>	06.11.2025	EUROPEAN DRINKS IMPORT EXPORT S.A., întreprindere cu capital străin, MD
112	28673	037865		09.11.2025	DJICHIA Alexandr, MD
113	28695	037850		04.11.2025	ZMURCIUK Kiril, MD
114	28697	037960	<b>NEWS</b>	27.11.2025	Societe Nationale d'Exploitation Industrielle des Tabacs et Allumettes, SASU, FR
115	28698	037967	<b>BOOMERANG</b>	11.11.2025	The Cartoon Network, Inc., US
116	28699	037980	<b>QUAKE</b>	12.11.2025	ZeniMax Media Inc., a Delaware Corporation, US
117	28716	037915	INTERCEPT PHARMACEUTICALS	17.11.2025	Intercept Pharmaceuticals, Inc., corporație din statul Delaware, US
118	28717	037916		17.11.2025	Intercept Pharmaceuticals, Inc., corporație din statul Delaware, US
119	28718	037917		17.11.2025	Intercept Pharmaceuticals, Inc., corporație din statul Delaware, US
120	28719	037974	<b>ДИВИДИК</b>	30.11.2025	Public Joint-stock Company „Arnest Company”, RU
121	28724	037864		09.11.2025	ERKUNT TRAKTÖR SANAYİİ ANONİM ŞİRKETİ, TR
122	28744	037982	<b>GRAND CHEROKEE</b>	12.11.2025	FCA US LLC, a limited liability company organized and existing under the laws of the State of Delaware, US
123	28746	037941	<b>CHEVROLET CODE</b>	24.11.2025	GENERAL MOTORS LLC, a limited liability company organized and existing under the laws of the State of Delaware, US
124	28751	037889	<b>VASILINI</b>	11.11.2025	MACOVEI Ina, MD MACOVEI Alexandru, MD
125	28775	037961		30.11.2025	MAȚCHEVICI I.A., întreprindere individuală, MD
126	28806	037856		04.11.2025	WD-40 Manufacturing Company, US
127	28828	037882		11.11.2025	BOLOGAN Diana, MD
128	28832	037830	<b>777</b>	04.11.2025	TAROL-DD S.R.L., MD
129	28843	037832		03.11.2025	SKY HOLDING (FZE), AE
130	28844	037884	<b>KOLIBA</b>	11.11.2025	KOLIBA Trade, s.r.o., SK

1	2	3	4	5	6
131	28886	037981	<b>OVERLAND</b>	12.11.2025	FCA US LLC, a limited liability company organized and existing under the laws of the State of Delaware, US
132	28901	037933		23.11.2025	COROBAN Viorica, MD GHITENȘTEIN Sofia, MD
133	28905	037924	<b>CRUZE PREMIER</b>	18.11.2025	GENERAL MOTORS LLC, a limited liability company organized and existing under the laws of the State of Delaware, US
134	28909	037970	<b>SCOTCH-BRITE</b>	16.11.2025	3M Company, US
135	28964	037939		20.11.2025	BAIRAMOV Natalia, MD
136	28971	037902		18.11.2025	CHIMAGROMARKETING S.R.L., întreprindere cu capital străin, MD
137	29014	037975	<b>YANMAR</b>	30.11.2025	Yanmar Holdings Co., Ltd., JP
138	29016	037929	<b>INSTAGRAM</b>	20.11.2025	Instagram, LLC, US
139	29030	037880	<b>DIEZ</b>	10.11.2025	LEBEDEV Alexandru, MD
140	29036	037909		16.11.2025	GORINCIOI Svetlana, MD CALMIȘ Petru, MD
141	29043	037983	<b>EQUINOX PREMIER</b>	12.11.2025	GENERAL MOTORS LLC, a limited liability company organized and existing under the laws of the State of Delaware, US
142	29079	037901	<b>Brodvei, SC</b>	18.11.2025	CHIMAGROMARKETING S.R.L., întreprindere cu capital străin, MD
143	29139	037868	<b>PEATFIELD</b> ORGANIC PEATS 	05.11.2025	Tovarișstvo z obmejenoiu vidpovidalinstiu "TORF LEND UKRAINA", UA
144	29204	037845	<b>LAM</b>	06.11.2025	BAGAN Denis, RU ȘADRIN Konstantin, RU
145	29207	037888	<b>TRIUMF</b>	11.11.2025	FARMEC S.A., RO
146	29216	037946	<b>DEMIDOFF</b>	25.11.2025	POIAN Veaceslav, MD POIAN Zoia, MD
147	29262	037879		09.11.2025	CUHAL Elena, MD
148	29302	037989		30.11.2025	ASTRO UNIVERSAL S.R.L., MD
149	29320	037950	<b>top market</b> MATERIALE DE CONSTRUCTIE	25.11.2025	CARCEA Cristian, MD
150	29322	037932	<b>STREET&amp;SPORT</b>	20.11.2025	WELLCLIFF S.R.L., MD
151	29323	037949		25.11.2025	DAVID Marina, MD
152	29325	037907		15.11.2025	ZORILE S.A., MD
153	29346	037859	IT'S ALL ABOUT THE MUSIC	06.11.2025	EUROPEAN DRINKS IMPORT EXPORT S.A., întreprindere cu capital străin, MD
154	29373	037931	<b>MAYER</b>	19.11.2025	DUO-EGO S.R.L., MD
155	29415	037971	<b>PROSPERA</b>	27.11.2025	LIȘAN Galina, MD
156	29439	037866	<b>3 Action</b> FORMULA	05.11.2025	The Procter & Gamble Company, US
157	29455	037874		07.11.2025	GALILIUC Dmitri, MD
158	29529	037906		18.11.2025	CHIMAGROMARKETING S.R.L., întreprindere cu capital străin, MD
159	29611	037943	<b>VINUL CAVALERILOR</b>	24.11.2025	VILA VERDE S.R.L., MD
160	29627	037877		06.11.2025	BAYADERA MANAGEMENT LIMITED, CY
161	29761	037872		10.11.2025	CRACAN Mihail, MD

1	2	3	4	5	6
162	29788	037913		18.11.2025	Bundaberg Brewed Drinks Pty Limited, AU
163	29831	037890		17.11.2025	GULF OIL MARKETING GMBH., AT
164	29832	037891	<b>GULF</b>	17.11.2025	GULF OIL MARKETING GMBH., AT
165	29867	037926	<i>Beta Heart</i>	18.11.2025	Herbalife International, Inc., US
166	29987	037918		19.11.2025	Imperial Tobacco Production Ukraine, UA
167	30085	037837		03.11.2025	GRIGOR Serghei, MD
168	30184	037947	<b>BLINK</b>	25.11.2025	BELGOREAN Vladimir, MD
169	30273	037945	<b>MAHMOOD</b>	25.11.2025	ALTUNKAYA İNŞAAT NAKLİYAT GIDA TİCARET ANONİM ŞİRKETİ, TR
170	30317	037836		03.11.2025	BAXAN Andrei, MD
171	30350	037959	<b>Lattarella</b>	19.11.2025	HARUZ-GRUP S.R.L., MD
172	30498	037914		18.11.2025	FARMEC S.A., RO
173	30823	037905	<b>Tafrinil, WG</b>	18.11.2025	CHIMAGROMARKETING S.R.L., întreprindere cu capital străin, MD
174	30858	037955	<b>FASSBRAUSE</b>	26.11.2025	EFES VITANTA MOLDOVA BREWERY S.A., întreprindere mixtă, MD
175	31007	037919		19.11.2025	Imperial Tobacco Production Ukraine, UA
176	31034	037920		19.11.2025	Imperial Tobacco Production Ukraine, UA

## Lista duplicatelor certificatelor de înregistrare a mărcilor

Se publică următoarele date: numărul curent, numărul de ordine al înregistrării, titularul, codul țării conform normei ST.3 OMPI, data eliberării duplicatului

Nr. crt.	(111) Nr. de ordine al înregistrării	(730) Titular, cod ST.3 OMPI	Data eliberării duplicatului
1	31250	SOLCAN Mihail, MD	13.05.2025

## MK4L Lista certificatelor de înregistrare a desenelor și modelelor industriale al căror termen de valabilitate a expirat (inclusiv termenul de grație) conform art. 14 din Legea nr. 161/2007

Se publică următoarele date: numărul curent, titularul, codul țării conform normei ST. 3 OMPI,  
numărul certificatului, numărul de depozit, data de depozit, data expirării termenului de valabilitate

Nr. crt.	(73) Titular, cod ST. 3 OMPI	(11) Nr. certifica- tului	(21) Nr. de depozit	(22) Data de depozit	(18) Data expirării termenului de valabilitate
1	FABRICA DE STICLĂ DIN CHIȘINĂU, ÎNTRE- PRINDERE DE STAT, MD Str. Transnistria nr. 20, MD-2023, Chișinău, Republica Moldova	231	0270	15.11.1999	15.11.2024
2	SOCIETATEA PE ACȚIUNI DE TIP ÎNCHIS „FABRICA DE VINURI ȘI CONIACURI DIN TIRASPOL „KVINT””, MD Str. Lenin nr. 38, MD-3300, Tiraspol, Republica Moldova	284	f 2000 0062	19.05.2000	19.05.2025
3	CHAPTER 4 CORP. D.B.A. SUPREME, US 62 King Street, New York, New York 10014, Statele Unite ale Americii	1895	f 2019 0080	08.11.2019	08.11.2024
4	CHAPTER 4 CORP. D.B.A. SUPREME, US 62 King Street, New York, New York 10014, Statele Unite ale Americii	1896	f 2019 0082	08.11.2019	08.11.2024
5	CHAPTER 4 CORP. D.B.A. SUPREME, US 62 King Street, New York, New York 10014, Statele Unite ale Americii	1897	f 2019 0084	13.11.2019	13.11.2024
6	CHAPTER 4 CORP. D.B.A. SUPREME, US 62 King Street, New York, New York 10014, Statele Unite ale Americii	1898	f 2019 0085	13.11.2019	13.11.2024
7	CHAPTER 4 CORP. D.B.A. SUPREME, US 62 King Street, New York, New York 10014, Statele Unite ale Americii	1899	f 2019 0087	13.11.2019	13.11.2024
8	POPOV Arina, MD Str. Tudor Vladimirescu nr. 20, ap. 18, MD- 2024, Chișinău, Republica Moldova	1900	f 2019 0088	15.11.2019	15.11.2024
9	TERMICAN Sergiu, MD Str. Nadejda Russo nr. 2, ap. 25, MD-2024, Chișinău, Republica Moldova	1901	f 2019 0090	19.11.2019	19.11.2024
10	INVINPROM S.R.L., MD Str. Vinzavodskaia nr. 1, MD-3813, Chirsova, UTA Găgăuzia, Republica Moldova	1905	f 2019 0091	25.11.2019	25.11.2024
11	INSTITUȚIA MEDICO-SANITARĂ PUBLICĂ, INSTITUTUL DE MEDICINĂ URGENTĂ, MD Str. Toma Ciorbă nr. 1, MD-2004, Chișinău, Republica Moldova  IP UNIVERSITATEA DE STAT DE MEDICINĂ ȘI FARMACIE „NICOLAE TESTEMIȚANU” (IP USMF „NICOLAE TESTEMIȚANU”), MD Bd. Ștefan cel Mare și Sfânt nr. 165, MD-2004, Chișinău, Republica Moldova	1915	f 2019 0073	05.11.2019	05.11.2024
12	UNIVERSITATEA TEHNICĂ A MOLDOVEI, MD Bd. Ștefan cel Mare și Sfânt nr. 168, MD-2004, Chișinău, Republica Moldova	1917	f 2019 0083	13.11.2019	13.11.2024
13	FRON Arcadie, MD Str. Crestiuc nr. 1, ap. 538, MD-3606, Ungheni, Republica Moldova	1918	f 2019 0092	30.11.2019	30.11.2024

## FC9L Lista desenelor și modelelor industriale respinse în Republica Moldova conform Aranjamentului de la Haga, aranjate în ordinea numerelor de înregistrare internațională

Se publică următoarele date: numărul curent, numărul înregistrării internaționale, data înregistrării internaționale, data priorității, titularul, codul țării conform normei ST.3 OMPI, denumirea desenului și modelului industrial, clasele conform CIDMI, numărul de desene și modele industriale, numărul Buletinului de Desene și Modele Internaționale (IDB) în care a fost publicată cererea de înregistrare

Nr. crt.	(11) Nr. înregistrării	(15) Data înregistrării  (23)(30) Prioritate	(73) Titular, cod ST.3 OMPI	(54) Denumirea desenului și modelului industrial	(51) Clase	(28) Nr. de desene și modele industriale	Nr. IDB
1	DM/237111	23.04.2024  24.10.2023, 015038212-0001; DAS: 1515, EM	MAXIMA S.P.A., IT	1. Instrument de foraj / 1. Drilling tool / 1. Outil de perçage	08-01	1	22/2024

## Lista eratelor

Se publică următoarele date: numărul curent, obiectul de proprietate industrială, numărul depozitului, numărul titlului de protecție, numărul BOPI, datele inițiale care au fost publicate, datele rectificate

Nr. crt.	OPI	(210) Nr. de depozit	Nr. titlului de protecție	(442) Nr. BOPI	Date inițiale	Date rectificate
1	Cerere de înregistrare a mărcii	053214	-	6/2024	(730) ABT PERFORMANCE S.R.L., MD	(730) ABT PERFORMANCE S.R.L., MD
2	Desen/ model industrial	f 2020 0020	1924	02/2021 05/2021	(71) Str. Iurie Gagarin nr. 1, MD-2068, Ialoveni, Republica Moldova	(71) Str. Iurie Gagarin nr. 1, MD-6801, Ialoveni, Republica Moldova

# VII



## **Comisia de contestații a AGEPI / Appeals Board of AGEPI**

În prezenta Secțiune se publică informații privind rezultatele examinării contestațiilor depuse la Comisia de contestații a AGEPI.

Information on the results of examination of appeals lodged with the Appeals Board of AGEPI shall be published in this Section.



## Lista contestațiilor examinate la Comisia de contestații în luna mai 2025 în privința cărora procedura a fost finalizată

Se publica următoarele date: numărul curent, denumirea OPI, numărul și data depozitului, numărul titlului de protecție, solicitantul sau titularul, contestatarul, data depunerii și obiectul contestației, data examinării contestației/pronunțării hotărârii, rezultatul examinării contestației

Nr. crt.	Denumirea OPI  Nr. și data depozitului/ Nr. titlului de protecție  Solicitant / Titular	Contestatar	Data depunerii și obiectul contestației	Data examinării contestației/ pronunțării hotărârii	Rezultatul examinării contestației
1	2	3	4	5	6
1	<p>Marcă națională</p>  <p>050933 19.12.2022</p> <p>FLO MAGAZACILIK VE PAZARLAMA ANONIM ŞIRKETI, TR</p>	FLO MAGAZACILIK VE PAZARLAMA ANONIM ŞIRKETI, TR	29.01.2024 împotriva deciziei de respingere totală a cererii de înregistrare a mărcii	27.05.2025	<ol style="list-style-type: none"> <li>1. Se respinge revindicarea contestatarului.</li> <li>2. Se menține în vigoare Decizia Direcției mărci și design industrial din 29.11.2023.</li> <li>3. Se transmite dosarul în arhivă.</li> <li>4. Hotărârea poate fi atacată în instanța de contencios administrativ – Judecătoria Chișinău, sediul Râșcani (mun. Chișinău, str. Kiev, nr. 3) în termen de 30 de zile din data notificării integrale a acesteia.</li> </ol>
2	<p>Marcă națională</p>  <p>052687 18.12.2023</p> <p>CĂRUNTU Marin, MD</p>	CĂRUNTU Marin, MD	03.10.2024 împotriva deciziei de respingere parțială a cererii de înregistrare a mărcii	27.05.2025	<ol style="list-style-type: none"> <li>1. Se acceptă revindicarea contestatarului.</li> <li>2. Se abrogă Decizia Direcției mărci și design industrial din 04.09.2024 și se acceptă înregistrarea mărcii solicitate pentru produsele și serviciile revendicate în cerere din clasele 25, 35 conform Clasificării internaționale a produselor și serviciilor în scopul înregistrării mărcilor.</li> <li>3. Se transmite dosarul în Direcția mărci și design industrial pentru continuarea procedurilor.</li> <li>4. Hotărârea poate fi atacată în instanța de contencios administrativ – Judecătoria Chișinău, sediul Râșcani (mun. Chișinău, str. Kiev, nr. 3) în termen de 30 de zile din data notificării integrale a acesteia.</li> </ol>
3	<p>Marcă națională</p>  <p>048180 27.05.2021</p> <p>CASTEL MIMI S.R.L., MD</p>	Consiliul Sătesc ALEXANDRU IOAN CUZA, MD	16.06.2023 împotriva deciziei de respingere totală a cererii de înregistrare a mărcii	27.05.2025	<ol style="list-style-type: none"> <li>1. Se respinge revindicarea contestatarului.</li> <li>2. Se menține în vigoare Decizia Direcției mărci și design industrial din 19.05.2023.</li> <li>3. Hotărârea poate fi atacată în instanța de contencios administrativ – Judecătoria Chișinău, sediul Râșcani (mun. Chișinău, str. Kiev, nr. 3) în termen de 30 de zile din data notificării integrale a acesteia.</li> </ol>

1	2	3	4	5	6
4	Marcă națională <b>CASTEL</b>  050539 27.09.2022  CASTEL MIMI S.R.L., MD	CASTEL MIMI S.R.L., MD	22.07.2024 împotriva deciziei de respingere totală a cererii de înregistrare a mărcii	27.05.2025	1. Se respinge revendicarea contestatarului. 2. Se menține în vigoare Decizia Direcției mărci și design industrial din 17.05.2024. 3. Se transmite dosarul în arhivă. 4. Hotărârea poate fi atacată în instanța de contencios administrativ – Judecătoria Chișinău, sediul Râșcani (mun. Chișinău, str. Kiev, nr. 3) în termen de 30 de zile din data notificării integrale a acesteia.
5	Marcă națională <b>SURPRISE</b>  052545 22.11.2023  ARIF FRANCK CHARLES, AE	ARIF FRANCK CHARLES, AE	15.11.2024 împotriva deciziei de respingere totală a cererii de înregistrare a mărcii	27.05.2025	1. Se acceptă revendicarea contestatarului. 2. Se abrogă Decizia Direcției mărci și design industrial din 11.09.2024 și se acceptă înregistrarea mărcii solicitate pentru produsele revendicate în cerere din clasa 30 conform Clasificării internaționale a produselor și serviciilor în scopul înregistrării mărcilor. 3. Se transmite dosarul în Direcția mărci și design industrial pentru continuarea procedurilor. 4. Hotărârea poate fi atacată în instanța de contencios administrativ – Judecătoria Chișinău, sediul Râșcani (mun. Chișinău, str. Kiev, nr. 3) în termen de 30 de zile din data notificării integrale a acesteia.
6	Marcă națională <b>LA GURA CUPTORULUI</b>  051119 01.02.2023  STAVILA Alina, MD	STAVILA Alina, MD	10.04.2024 împotriva deciziei de respingere parțială a cererii de înregistrare a mărcii	27.05.2025	1. Se respinge revendicarea contestatarului. 2. Se menține în vigoare Decizia Direcției mărci și design industrial din 06.02.2024. 3. În termen de până la o lună din data expedierii prezentei hotărâri, solicitantul urmează să achite taxa pentru înregistrarea și eliberarea certificatului de înregistrare a mărcii în cuantum de 250 de euro (pct. 35 lit. a) din Nomenclatorul serviciilor cu semnificație juridică în domeniul protecției obiectelor proprietății intelectuale, aprobat prin Hotărârea Guvernului nr. 774/1997). 4. Se transmite dosarul în Direcția mărci și design industrial pentru continuarea procedurilor. 5. Hotărârea poate fi atacată în instanța de contencios administrativ – Judecătoria Chișinău, sediul Râșcani (mun. Chișinău, str. Kiev, nr. 3) în termen de 30 de zile din data notificării integrale a acesteia. <b>Notă:</b> Solicitantul sau titularul dreptului de protecție al mărcii beneficiază de reduceri în cuantum de 50 % din tariful stabilit, dacă este persoană fizică sau dacă este o întreprindere care întrunește criteriile legale stabilite întreprinderilor mici și mijlocii.
7	Marcă națională   052037 09.08.2023  CHIRICA Vladislav, MD	CHIRICA Vladislav, MD	21.02.2025 împotriva deciziei prin care s-a considerat retrasă cererea de înregistrare a mărcii	27.05.2025	1. Se acceptă revendicarea contestatarului. 2. Se abrogă Decizia Direcției mărci și design industrial din 12.02.2025. 3. În termen de până la o lună din data expedierii prezentei hotărâri, solicitantul urmează să achite taxa pentru înregistrarea și eliberarea certificatului de înregistrare a mărcii în cuantum de 250 de euro (pct. 35 lit. a) din Nomenclatorul serviciilor cu semnificație juridică în domeniul protecției obiectelor proprietății intelectuale, aprobat prin Hotărârea Guvernului nr. 774/1997) și taxa suplimentară în mărime de 50 % din taxa menționată mai sus – 125 de euro (art. 84 alin. (6) al Legii privind protecția mărcilor nr. 38/2008), în total – 375 de euro. 4. Se transmite dosarul în Direcția mărci și design industrial pentru continuarea procedurilor.

					5. Hotărârea poate fi atacată în instanța de contencios administrativ – Judecătoria Chișinău, sediul Râșcani (mun. Chișinău, str. Kiev, nr. 3) în termen de 30 de zile din data notificării integrale a acesteia. <b>Notă:</b> Solicitantul sau titularul dreptului de protecție al mărcii beneficiază de reduceri în cuantum de 50 % din tariful stabilit, dacă este persoană fizică sau dacă este o întreprindere care întrunește criteriile legale stabilite întreprinderilor mici și mijlocii.
8	Marcă națională <b>Dental Club</b>  053433 09.05.2024  NEVSKAIA Alisa, MD	NEVSKAIA Alisa, MD	13.03.2025 împotriva deciziei de respingere totală a cererii de înregistrare a mărcii	27.05.2025	1. Se respinge revendicarea contestatarului. 2. Se menține în vigoare Decizia Direcției mărci și design industrial din 27.02.2025. 3. Se transmite dosarul în arhivă. 4. Hotărârea poate fi atacată în instanța de contencios administrativ – Judecătoria Chișinău, sediul Râșcani (mun. Chișinău, str. Kiev, nr. 3) în termen de 30 de zile din data notificării integrale a acesteia.
9	Marcă națională <b>NOVUM</b>  052530 16.11.2023  SĂU Corneliu, MD	SĂU Corneliu, MD	09.01.2025 împotriva deciziei de respingere totală a cererii de înregistrare a mărcii	27.05.2025	1. Se respinge revendicarea contestatarului. 2. Se menține în vigoare Decizia Direcției mărci și design industrial din 28.10.2024. 3. Se transmite dosarul în arhivă. 4. Hotărârea poate fi atacată în instanța de contencios administrativ – Judecătoria Chișinău, sediul Râșcani (mun. Chișinău, str. Kiev, nr. 3) în termen de 30 de zile din data notificării integrale a acesteia.
10	Marcă internațională  <b>Penti</b>  IR 1715267 13.12.2022  PENTI ÇORAP SANAYI VE TICARET ANONIM ŞIRKETI, TR	PENTI ÇORAP SANAYI VE TICARET ANONIM ŞIRKETI, TR	12.02.2025 împotriva deciziei de respingere totală a cererii de înregistrare a mărcii	27.05.2025	1. Se acceptă parțial revendicarea contestatarului. 2. Se abrogă Decizia Direcției mărci și design industrial din 12.12.2024 și se acceptă protecția mărcii solicitate pentru totalitatea produselor și serviciilor revendicate în cerere din clasele 25, 35 conform Clasificării internaționale a produselor și serviciilor în scopul înregistrării mărcilor. 3. Se transmite dosarul în Direcția mărci și design industrial pentru continuarea procedurilor. 4. Hotărârea poate fi atacată în instanța de contencios administrativ – Judecătoria Chișinău, sediul Râșcani (mun. Chișinău, str. Kiev, nr. 3) în termen de 30 de zile din data notificării integrale a acesteia.
11	Marcă internațională  <b>Kia</b>  IR 1691323 19.09.2022  Kia Corporation, KR	Kia Corporation, KR	16.02.2024 împotriva deciziei de respingere parțială a cererii de înregistrare a mărcii	27.05.2025	1. Se acceptă revendicarea contestatarului. 2. Se abrogă Decizia Direcției mărci și design industrial din 22.12.2023 și se acceptă protecția mărcii solicitate pentru serviciile revendicate în cerere din clasa 37 conform Clasificării internaționale a produselor și serviciilor în scopul înregistrării mărcilor. 3. Se transmite dosarul în Direcția mărci și design industrial pentru continuarea procedurilor. 4. Hotărârea poate fi atacată în instanța de contencios administrativ – Judecătoria Chișinău, sediul Râșcani (mun. Chișinău, str. Kiev, nr. 3) în termen de 30 de zile din data notificării integrale a acesteia.

1	2	3	4	5	6
12	<p>Marcă internațională</p>  <p>IR 1751201 16.08.2023</p> <p>Limited Liability Company "NL Continent", RU</p>	<p>Limited Liability Company "NL Continent", RU</p>	<p>04.03.2025 împotriva Deciziei de înregistrare a mărcii fără drept exclusiv asupra elementelor verbale</p>	27.05.2025	<p>1. Se respinge revendicarea contestatarului. 2. Se menține în vigoare Decizia Direcției mărci și design industrial din 06.01.2025. 3. Se transmite dosarul în Direcția mărci și design industrial pentru continuarea procedurilor. 4. Hotărârea poate fi atacată în instanța de contencios administrativ – Judecătoria Chișinău, sediul Râșcani (mun. Chișinău, str. Kiev, nr. 3) în termen de 30 de zile din data notificării integrale a acesteia.</p>
13	<p>Marcă internațională</p> <p><b>Neo QLED</b></p> <p>IR 1759628 01.09.2023</p> <p>Samsung Electronics Co., Ltd., KR</p>	<p>Samsung Electronics Co., Ltd., KR</p>	<p>28.02.2025 împotriva deciziei de respingere totală a cererii de înregistrare a mărcii</p>	27.05.2025	<p>1. Se respinge revendicarea contestatarului. 2. Se menține în vigoare Decizia Direcției mărci și design industrial din 02.01.2025. 3. Se transmite dosarul în Direcția mărci și design industrial pentru continuarea procedurilor. 4. Hotărârea poate fi atacată în instanța de contencios administrativ – Judecătoria Chișinău, sediul Râșcani (mun. Chișinău, str. Kiev, nr. 3) în termen de 30 de zile din data notificării integrale a acesteia.</p>
14	<p>Marcă internațională</p>  <p>IR 1735292 10.01.2023</p> <p>Brenntag Holding GmbH, DE</p>	<p>Brenntag Holding GmbH, DE</p>	<p>07.02.2025 împotriva deciziei de respingere parțială a cererii de înregistrare a mărcii</p>	27.05.2025	<p>1. Se acceptă parțial revendicarea contestatarului. 2. Se abrogă Decizia Direcției mărci și design industrial din 20.12.2024 și se acceptă protecția mărcii solicitate pentru produsele din clasa 03 "preparate pentru spălare; preparate de curățare; preparate de albire; detergenți, alții decât cei utilizați în operațiunile de fabricație; soluții de decapare; preparate pentru lustruire; preparate de degresare; preparate abrazive; săpun; uleiuri volatile; solvenți pentru coloranți, lacuri, vopsele și agenți de clătire, pentru rugină și pentru lac; preparate de curățare pentru metale; preparate de curățare la rece; agenți și preparate pentru îndepărtarea cerii [preparate de curățare]; produse pentru combaterea insectelor [preparate de curățare]" conform Clasificării internaționale a produselor și serviciilor în scopul înregistrării mărcilor (CIPS) și a produselor și serviciilor revendicate în cerere din clasele 01, 02, 04, 37, 39, 40, 42 conform CIPS. Dreptul exclusiv nu se va extinde asupra literei "B", cu excepția executării grafice deosebite. 3. Se transmite dosarul în Direcția mărci și design industrial pentru continuarea procedurilor. 4. Hotărârea poate fi atacată în instanța de contencios administrativ – Judecătoria Chișinău, sediul Râșcani (mun. Chișinău, str. Kiev, nr. 3) în termen de 30 de zile din data notificării integrale a acesteia.</p>
15	<p>Invenție internațională</p> <p><b>Compoziție cannabinoidă și utilizarea acesteia în prepararea de medicamente pentru tratarea bolilor neurodegenerative, inclusiv</b></p>	<p>HEMPIRE (SHANGHAI) PHARMACEUTICAL R&amp;D LIMITED, CN</p>	<p>10.12.2024 privind repunerea în drepturi</p>	27.05.2025	<p>1. Se repune în drepturi solicitantul privind cererea nr. PCT/CN2021/133379 din 26.11.2021. 2. Se transmite dosarul în Direcția brevete pentru continuarea procedurilor. 3. Încheierea poate fi atacată în instanța de contencios administrativ – Judecătoria Chișinău, sediul Râșcani (mun. Chișinău, str. Kiev, nr. 3) în termen de 15 zile din data notificării integrale a acesteia.</p>

	<p><b>boala parkinson și boala alzheimer</b></p> <p>PCT/CN2021/13 3379</p> <p>HEMPIRE (SHANGHAI) PHARMACEUTI CAL R&amp;D LIMITED, CN</p>				
--	--	--	--	--	--

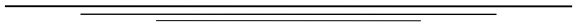

# IX

## **Decizii ale instanțelor judecătorești / Court decisions**

**Cu privire la menținerea sechestrului asupra  
OPI înregistrate pe numele titularului  
EUROALUN S.R.L.**

Întru executarea Încheierii Judecătorei Hîncești, sediul Central din 06.03.2025 (dosarul nr. 2i-49/2024), prin care s-a dispus menținerea măsurilor de asigurare aplicate prin Încheierea Judecătorei Hîncești, sediul Central din 29.11.2024 asupra bunurilor debitorului „**EUROALUN**” **S.R.L.**, IDNO **1018600021768**:

- se menține sechestrul asupra mărcii nr. **36040** din **15.02.2021**, înregistrate pe numele titularului **EUROALUN S.R.L.**, IDNO **1018600021768**, Str. Dimbului nr. 24, MD-2009, Chișinău, Republica Moldova/Str. Independenței, Puhoi, Ialoveni, aplicat în baza Încheierii Judecătorei Hîncești, sediul Central din 29.11.2024 (dosarul nr. 2i-49/2024), prin Ordinul Directorului general al AGEPI nr. 146 din 12.12.2024.

**Cu privire la ridicarea sechestrului asupra  
OPI înregistrate pe numele titularului  
INTEROPTIC S.R.L., societate comercială**

Întru executarea Hotărârii Judecătorei Chișinău, sediul Central din 20.12.2022 (dosar nr. 2i-432/22), prin care s-a dispus ridicarea sechestrului asupra bunurilor debitorului **S.C. Interoptic S.R.L.**, IDNO **1003600000246**:

- se ridică sechestrul asupra mărcilor nr. **R 16137** din **29.09.2006** și nr. **28722** din **05.06.2015**, înregistrate pe numele titularului **INTEROPTIC S.R.L., societate comercială**, IDNO **1003600000246**, Bd. Dacia nr. 26, ap.(of.) 132, MD-2060, Chișinău, Republica Moldova, aplicat în baza Încheierii judecătorei Chișinău, sediul Central din 11.10.2022 (dosar nr. 2i-432/22), prin Ordinul Directorului general al AGEPI nr. 155 din 08.11.2022;

- se reia orice procedură legală ce ține de statutul juridic al mărcilor sus-menționate, inclusiv transmiterea drepturilor asupra acestora.

X

## Monitor

În prezenta Secțiune se publică acte emise de Președintele, Parlamentul și Guvernul Republicii Moldova care reglementează protecția proprietății intelectuale în republică, ordine ale Directorului general al AGEPI, comunicate informative, comentarii și note explicative în baza acestora.

Acts issued by the President, the Parliament and the Government of the Republic of Moldova governing the protection of intellectual property in the Republic, orders of the Director General of AGEPI, informative releases, comments and explanatory notes based thereon shall be published in this Section.

**Cu privire la decizia de înregistrare a mărcii cu numărul de depozit 054028 din 17.09.2024, solicitant MOSORETE Denis, MD, Bd. Larisa nr. 14, bloc 30, MD-3100, Bălți, Republica Moldova**

În corespundere cu pct. 207 din Regulamentul privind procedura de depunere, examinare și înregistrare a mărcilor, aprobat prin Hotărârea Guvernului nr. 488/2009, se aduce la cunoștința dlui MOSORETE Denis, MD, Bd. Larisa nr. 14, bloc 30, MD-3100, Bălți, Republica Moldova, că la data de 11.04.2025 a fost emisă următoarea decizie:

"Se acceptă înregistrarea mărcii , conținând datele conform codurilor **INID**, indicate în continuare.

**Vă comunicăm că pentru înregistrarea și eliberarea Certificatului de înregistrare a mărcii trebuie să achitați taxa în cuantum de 250 euro (<http://agepi.gov.md/ro/trademarks/taxe>) în termen de 3 luni de la data prezentei decizii** (art. 46 din Legea nr. 38/2008 și pct. 121 din Regulamentul privind procedura de depunere, examinare și înregistrare a mărcilor, aprobat prin Hotărârea Guvernului nr. 488/2009).

De asemenea, vă informăm că în cazul achitării taxei pentru înregistrarea și eliberarea Certificatului de înregistrare a mărcii și nedepunerii contestațiilor împotriva înregistrării, AGEPI va înscrie datele cu privire la înregistrarea mărcii în Registrul Național al Mărcilor la expirarea termenului de o lună de la data la care decizia a fost făcută publică (art. 47(1) din Legea nr. 38/2008).

**Taxa poate fi achitată și ulterior, în decurs de 6 luni de la data termenului omis, cu o majorare de 50%** (conform art. 84(6) din Legea nr. 38/2008).

Solicitantul care dorește să beneficieze de înlesniri în baza Hotărârii Guvernului Republicii Moldova nr. 774 din 1997.08.13 „Cu privire la nomenclatorul serviciilor cu semnificație juridică în domeniul protecției obiectelor proprietății intelectuale”, va prezenta solicitarea acestora în scris, cu anexarea documentelor corespunzătoare.

Achitarea taxei se efectuează în lei moldovenești, conform cursului oficial stabilit de Banca Națională a Moldovei în raport cu euro la data plății.

**În caz de neachitare în termenul stabilit a taxei menționate cererea se va considera retrasă conform art. 44(4)a) din Legea nr. 38/2008. Informația corespunzătoare se va înscrie în Registrul Național al Mărcilor și se va publica în BOPI.**

Decizia poate fi contestată la Comisia de Contestații a AGEPI conform art. 47(1)<sup>1</sup> din Legea nr. 38/2008.

Totodată, recomandăm să depuneți documentele **on-line** (<https://e-servicii.agepi.gov.md/>) sau prin **e-mail** ([cerere@agepi.gov.md](mailto:cerere@agepi.gov.md)) (documentele anexate fiind semnate cu semnătură electronică).

(210) **054028**  
(220) 17.09.2024  
(730) **MOSORETE Denis, MD**  
Bd. Larisa nr. 14, bloc 30, MD-3100, Bălți, Republica Moldova  
(540)



(511)  
(512) NCL(12-2024)  
25 - îmbrăcăminte, încălțăminte, articole care servesc la acoperirea capului.  
(531) CFE(9) 27.05.04"

Decizia integrală poate fi accesată la adresa:

<https://www.db.agepi.md/marcireprezentanti/Details.aspx?id=4E772E47-F529-9C43-8AF6-2219F31ADB68>

<sup>1</sup>La stabilirea datei primirii se vor aplica prevederile pct. 207 din Regulamentul privind procedura de depunere, examinare și înregistrare a mărcilor, aprobat prin Hotărârea Guvernului nr. 488/2009.

**Cu privire la decizia de respingere a mărcii cu numărul  
de depozit 053224 din 01.04.2024, solicitant CIUMAI S.A.,  
întreprindere mixtă Str. Comsomoliscaia nr. 1, MD-7426,  
Vinogradovca, Taraclia, Republica Moldova**

În corespundere cu pct. 207 din Regulamentul privind procedura de depunere, examinare și înregistrare a mărcilor, aprobat prin Hotărârea Guvernului nr. 488/2009, se aduce la cunoștința solicitantului CIUMAI S.A., întreprindere mixtă, Str. Comsomoliscaia nr. 1, MD-7426, Vinogradovca, Taraclia, Republica Moldova, că la data de 14.03.2025 a fost emisă următoarea decizie:



„Se respinge cererea de înregistrare a mărcii **CIUMAI** solicitată pentru produsele din clasa 33, deoarece conține denumirea de origine „CIUMAI” nr. DO - 7 din 13.10.1999, înregistrată pentru produsele din clasa 33 – vin de desert dulce roșu, vin natural sec roșu, (art.7(1)k), art. 8(3) din Legea nr. 38/2008 privind protecția mărcilor).

O denumire de origine protejată pe teritoriul Republicii Moldova poate fi inclusă în marcă, în calitate de element neprotejabil, doar în cazul în care solicitantul deține dreptul de utilizare a denumirii de origine protejate (art.7(4) din Legea nr. 38/2008 privind protecția mărcilor).

Dreptul exclusiv nu se extinde asupra elementului verbal „CIUMAI”, cu excepția executării grafice deosebite, deoarece acest element fiind termen descriptiv nu poate fi înregistrat independent în calitate de marcă (art. 10 (1), 43 (3) din Legea nr. 38/2008).

Decizia poate fi contestată la Comisia de Contestații a AGEPI, în termen de 2 luni de la data primirii ei<sup>2</sup>, conform art. 47(1) din Legea nr. 38/2008.

Contestația se depune pe formular-tip și va fi însoțită de dovada de plată a taxei stabilite pentru depunerea contestației (<http://agepi.gov.md/ro/formulare/trademarks> și <http://agepi.gov.md/ro/trademarks/taxe>).

Totodată, recomandăm să depuneți documentele **on-line** (<https://e-servicii.agepi.gov.md/>) sau prin **e-mail** ([cerere@agepi.gov.md](mailto:cerere@agepi.gov.md)) (documentele anexate fiind semnate cu semnătură electronică”).

Decizia integrală poate fi accesată la adresa:

<https://db.agepi.md/marcireprezentanti/Details.aspx?id=15oFtT17ivfl5imtR9fRrF>

---

<sup>2</sup>La stabilirea datei primirii se vor aplica prevederile pct. 207 din Regulamentul privind procedura de depunere, examinare și înregistrare a mărcilor, aprobat prin Hotărârea Guvernului nr. 488/2009.

**Cu privire la decizia de retragere a cererii de înregistrare a mărcii  
cu numărul de depozit 052708 din 22.12.2023,  
solicitant STOLEARENCO Stela**

În corespundere cu pct. 207 din Regulamentul privind procedura de depunere, examinare și înregistrare a mărcilor, aprobat prin Hotărârea Guvernului nr. 488/2009, se aduce la cunoștința dnei STOLEARENCO Stela, Str. Nucarilor nr. 88/1, MD-4839, Stăuceni, Chișinău, Republica Moldova, că la data de 25.04.2025 a fost emisă următoarea decizie:

„Se consideră retrasă cererea de înregistrare a mărcii cu numărul de depozit 052708. Datele privind retragerea se vor publica în BOPI.

Decizia poate fi contestată la Comisia de contestații a AGEPI, în termen de 2 luni de la data primirii ei<sup>1</sup>, conform art. 47(1) din Legea nr. 38/2008”.

Informația despre decizia de retragere a fost publicată în BOPI nr. 5/2025, pag. 183.

<https://www.agepi.gov.md/ro/bopi/5-2025>

**Cu privire la decizia de respingere a cererii de reînnoire a  
înregistrării mărcii cu nr. 943 din 19.02.2025 (nr. mărcii 27179),  
titular MOSIN Igor**

În corespundere cu pct. 207 din Regulamentul privind procedura de depunere, examinare și înregistrare a mărcilor, aprobat prin Hotărârea Guvernului nr. 488/2009, se aduce la cunoștința dlui MOSIN Igor, Str. Bulgară nr. 70, ap. 27, MD-3112, Bălți, Republica Moldova, că la data de 29.04.2025 a fost emisă următoarea decizie:



„Se respinge cererea de reînnoire a înregistrării mărcii **Acvaclin** cu nr. 943 din 19.02.2025.

Decizia poate fi contestată la Comisia de Contestații a AGEPI, în termen de 2 luni de la data primirii ei<sup>1</sup>, conform art. 47 alin. (1) din Legea nr. 38/2008 privind protecția mărcilor.

Totodată, Vă comunicăm că în conformitate cu art. 49 din Legea nr. 38/2008 privind protecția mărcilor, poate fi solicitată repunerea în drepturi pînă la data de 08.10.2025”.

Informația despre certificatul de înregistrare a mărcii al căror termen de valabilitate a expirat (inclusiv termenul de grație) conform art. 16 (5) din Legea nr. 38/2008 a fost publicată în BOPI nr. 5/2025, pag. 185.

<https://www.agepi.gov.md/ro/bopi/5-2025>

---

<sup>1</sup>La stabilirea datei primirii se vor aplica prevederile pct. 207 din Regulamentul privind procedura de depunere, examinare și înregistrare a mărcilor, aprobat prin Hotărârea Guvernului nr. 488/2009.

**Cu privire la înregistrarea și eliberarea  
certificatului de mandatar autorizat  
în proprietatea intelectuală**

În conformitate cu prevederile Regulamentului privind activitatea mandatarilor autorizați în proprietatea intelectuală, aprobat prin Hotărârea Guvernului Republicii Moldova nr. 541/2011 (în continuare – Regulament), precum și ținând cont de procesul-verbal nr. 02 din 12.06.2025 al ședinței Comisiei de atestare și disciplină a mandatarilor autorizați în domeniul proprietății intelectuale, instituită prin Ordinul Directorului General al AGEPI nr. 145 din 25.07.2017, cu modificările ulterioare, se înscrie în Registrul național al mandatarilor autorizați în proprietatea intelectuală, și se eliberează certificatul de mandatar autorizat în domeniul proprietății intelectuale, după cum urmează:

Numărul certificatului și data înregistrării	Numele mandatarului	Întreprinderea, adresa pentru corespondență	Altă informație de contact	Domeniile în care este specializat mandatarul
1	2	3	4	5
182 12.06.2025	JIZDAN Andrei	Str. Alexandru Bernardazzi nr.79, of. 2, MD-2009, Chișinău, Republica Moldova	(373) 68398400 <a href="mailto:legal@jizdan.md">legal@jizdan.md</a>	Mărci

© AGEPI:

Str. Andrei Doga nr. 24, bloc 1,  
MD-2024, Chișinău, Republica Moldova  
tel.: (022) 400-508; (022) 188-607  
e-mail: [office@agepi.gov.md](mailto:office@agepi.gov.md)  
<http://agepi.gov.md/>

---

**Consiliul editorial:**

Eugeniu Rusu (președinte), dr. Natalia Mogol, dr. Viorel Iustin,  
dr. Simion Levițchi, Diana Stici, Liliana Vieru, Vadim Ursu, Victoria Andriuță

**Redactor-șef:** Victoria Andriuță

**Redactor:** Ștefan Secăreanu

**Tehnoredactare computerizată:** Ludmila Patrașco

**Coperta:** Ludmila Patrașco

---

B O P I nr. 6/2025

Imprimat la AGEPI

ISSN 2345-1815

