

**AGENȚIA DE STAT
PENTRU PROPRIETATEA INTELLECTUALĂ
CHIȘINĂU – REPUBLICA MOLDOVA**

**BULETIN OFICIAL
DE
PROPRIETATE INDUSTRIALĂ**

**The Official Bulletin
of Industrial Property**

6

2012

Publicat la 30 iunie 2012

PUBLICAȚIILE AGEPI

Buletinul Oficial de Proprietate Industrială (BOPI):

- apare din anul 1993, având o periodicitate lunară;
- include informația oficială referitoare la cererile de brevetare/înregistrare a obiectelor de proprietate industrială (OPI) în Republica Moldova și titlurile de protecție acordate, la modificările intervenite în statutul juridic al cererilor și titlurilor de protecție ale OPI, precum și la rezultatele examinării contestațiilor în Comisia de contestații a AGEPI, deciziile instanțelor judecătorești privind litigiile legate de OPI, informații de ordin general.

Revista de proprietate intelectuală „Intellectus”:

- apare din anul 1995, având o periodicitate trimestrială;
- abordează multilateral diverse aspecte ale proprietății intelectuale, prevederile legislației naționale și internaționale în domeniu, publică studii semnate de cercetători și inventatori din diferite domenii ale științei, economiei și tehnicii;
- face parte din Lista revistelor științifice de profil, fiind acreditată în categoria de clasificare B la profilurile: drept, tehnică, biologie, chimie, economie; în calitate de coeditor al revistei este Consiliul Național pentru Acreditare și Atestare (CNAA).

digestul „AGEPI INFO”, supliment la revista „Intellectus”:

- tratează diverse aspecte ale protecției proprietății intelectuale, relevă mecanismul obținerii și realizării drepturilor și exploatării obiectelor de proprietate intelectuală, pune la dispoziția publicului informația privind tezaurul intelectual al țării, reproduce unele materiale din presa scrisă și cea electronică cu referință la proprietatea intelectuală;
- cuprinde rubrica „ Bursa invențiilor”.

Abonarea la publicațiile AGEPI pe suport de hârtie și pe CD-ROM este nelimitată și poate fi efectuată direct la AGEPI (inclusiv prin fax, e-mail sau online).

Pentru informații detaliate privind condițiile de abonare, accesați:

http://agepi.gov.md/pdf/library/Catalog_2012.pdf

Telefoane de contact: 40-05-96; 40-05-97

**A p a r e
din octombrie 1993**

Nr. 6

30 iunie 2012

**Agencia de Stat
pentru
Proprietatea Intelectuală**

Director General	44-32-53, 40-05-01
Vicedirector general	40-05-02, 40-05-03
Centrala	40-06-07 40-06-08
Departamentul Invenții, Soiuri de Plante	40-05-13
Departamentul Mărci, Modele și Desene Industriale	40-05-30
Departamentul Juridic	40-05-60
Departamentul Informatică	40-05-70
Departamentul Promovare și Editură	40-05-80
Colegiul de redacție	40-05-87 40-05-89

<http://agepi.gov.md/>
e-mail: office@agepi.md
fax: 44-01-19

© AGEPI, 2012
Str. Andrei Doga nr. 24, bloc 1,
MD-2024, Chișinău,
Republica Moldova

CUPRINS

	Informație generală.....	5
I.	Invenții	7
	BB1A Cereri de brevet de invenție publicate.....	15
	FF4A Brevete de invenție acordate	19
	FF9Y Brevete de invenție de scurtă durată acordate	26
	FG4A Lista brevetelor de invenție eliberate.....	37
	FG9Y Lista brevetelor de invenție de scurtă durată eliberate	37
II.	Soiuri de plante	39
	FF9E Brevete pentru soi de plantă acordate	41
	FG9E Brevete pentru soi de plantă eliberate.....	42
III.	Mărci	43
	Cereri de înregistrare	46
	Mărci înregistrate în baza cererilor acceptate parțial	90
	Lista certificatelor de înregistrare a mărcilor eliberate în mai 2012	96
	Lista mărcilor reînnoite.....	100
IV.	Indicații geografice, denumiri de origine, specialități tradiționale garantate	103
	Lista denumirilor de origine cărora le-a fost acordată protecție în Republica Moldova în luna iunie 2012, conform Aranjamentului de la Lisabona.....	106
V.	Design industrial (Desene și modele industriale)	107
	BA1L Cereri de înregistrare.....	111
	FF4L Lista desenelor și modelelor industriale înregistrate	139
	FG4L Lista certificatelor de înregistrare a desenelor și modelelor industriale eliberate în mai 2012.....	139
	ND4L Lista desenelor și modelelor industriale reînnoite	140
	FG4L Lista desenelor și modelelor industriale înregistrate în Republica Moldova conform Aranjamentului de la Haga, aranjate în ordinea numerelor de înregistrare internațională și în ordinea claselor CIDMI.....	140, 142
	ND4L Lista desenelor și modelelor industriale reînnoite în Republica Moldova conform Aranjamentului de la Haga.....	143
VI.	Modificări intervenite în statutul juridic al cererilor și titlurilor de protecție	145
	Lista modificărilor	146
	Lista contractelor de cesiune	149
	Abrogări ale deciziilor de înregistrare a contractelor de cesiune	150
	Lista contractelor de licență	150
	FA9A Lista cererilor de brevet de invenție retrase.....	151
	MM4A Lista brevetelor de invenție a căror valabilitate a încetat înainte de termen prin neachitarea taxei (cu dreptul de restabilire)	151
	NF2A/NF4A Lista brevetelor de invenție revalidate.....	152
	MK4K Lista certificatelor de înregistrare a modelelor de utilitate a căror durată de valabilitate a expirat	152
	MM4K Lista certificatelor de înregistrare a modelelor de utilitate a căror valabilitate a încetat înainte de termen prin neachitarea taxei	152
	BA9E Denumiri ale soiurilor de plante. Modificări aduse denumirilor	153
	Lista cererilor de înregistrare a mărcilor retrase	154
	Lista certificatelor de înregistrare a mărcilor al căror termen de valabilitate a expirat (inclusiv termenul de grație).....	154
	Lista mărcilor valabilitatea înregistrării cărora expiră în noiembrie 2012	156
	Lista duplicatelor certificatelor de înregistrare a mărcilor.....	159
	FC9L Lista desenelor și modelelor industriale respinse	160
	Lista eratelor	160
VII.	Comisia de contestații a AGEPI	161
VIII.	Decizii ale instanțelor judecătorești	165
IX.	Monitor	167
X.	Materiale de informare din domeniul proprietății intelectuale	175
	Anexă. Indexurile semestriale ale titlurilor de protecție acordate în Republica Moldova, publicate în BOPI nr. 1-6/2012.....	179

CONTENTS

	General information.....	5
I.	Inventions	7
	BB1A Published patent applications.....	15
	FF4A Granted patents for invention	19
	FF9Y Granted short-term patents for invention.....	26
	FG4A List of issued patents for invention	37
	FG9Y List of issued short-term patents for invention	37
II.	Plant varieties	39
	FF9E Granted plant variety patents	41
	FG9E Issued plant variety patents	42
III.	Trademarks	43
	Applications for registration	46
	Trademarks registered on the basis of partially accepted applications.....	90
	List of trademark registration certificates issued in May 2012.....	96
	List of renewed trademarks.....	100
IV.	Geographical indications, appellations of origin, traditional specialties guaranteed	103
	List of appellations of origin for which protection was granted in the Republic of Moldova in June 2012 under the Lisbon Agreement.....	106
V.	Industrial design	107
	BA1L Applications for registration.....	111
	FF4L List of registered industrial designs	139
	FG4L List of industrial design registration certificates issued in May 2012.....	139
	ND4L List of renewed industrial designs	140
	FG4L List of industrial designs registered in the Republic of Moldova according to the Hague Agreement ranged in the numerical order and in the order of the ICID.....	140, 142
	ND4L List of industrial designs renewed in the Republic of Moldova according to the Hague Agreement	143
VI.	Amendments in the legal status of applications and titles of protection	145
	List of amendments	146
	List of assignment agreements	149
	Repeals of the decisions of registration of assignment agreements	150
	List of license agreements	150
	FA9A List of withdrawn patent applications.....	151
	MM4A List of invalid patents for invention by nonpayment of fee (with the right of revalidation).....	151
	NF2A/NF4A List of revalidated patents for inventions ...	152
	MK4K List of utility model registration certificates the term of validity of which has expired	152
	MM4K List of invalid utility model registration certificates by nonpayment of fees.....	152
	BA9E Plant varieties denominations. Amendments made in the denominations	153
	List of withdrawn trademark applications	154
	List of trademark registration certificates, the term of validity of which has expired (including the grace period).....	154
	List of trademarks the term of validity of which expires in November 2012.....	156
	List of duplicates of trademark registration certificates	159
	FC9L List of rejected industrial designs	160
	Errata.....	160
VII.	Appeals Board of the AGEPI	161
VIII.	Court decisions	165
IX.	Monitor	167
X.	Intellectual property information materials	175
	Annex. Semi-annual indexes of titles of protection granted in the Republic of Moldova, published in BOPI No. 1-6/2012	179

СОДЕРЖАНИЕ

	Общая информация.....	5
I.	Изобретения	7
	BB1A Опубликованные заявки на патент на изобретение.....	15
	FF4A Предоставленные патенты на изобретения.....	19
	FF9Y Предоставленные краткосрочные патенты на изобретения.....	26
	FG4A Перечень выданных патентов на изобретения ...	37
	FG9Y Перечень выданных краткосрочных патентов на изобретения.....	37
II.	Сорта растений	39
	FF9E Предоставленные патенты на сорт растения ..	41
	FG9E Выданные патенты на сорт растения.....	42
III.	Товарные знаки	43
	Заявки на регистрацию	46
	Товарные знаки, зарегистрированные на основании частично акцептированных заявок.....	90
	Перечень свидетельств о регистрации товарных знаков, выданных в мае 2012 г.....	96
	Перечень продленных товарных знаков	100
IV.	Географические указания, наименования мест происхождения, гарантированные традиционные продукты	103
	Перечень наименований мест происхождения, которым была предоставлена охрана в Республике Молдова в июне 2012 г. на основании Лиссабонского соглашения.....	106
V.	Промышленные рисунки и модели	107
	BA1L Заявки на регистрацию	111
	FF4L Перечень зарегистрированных промышленных рисунков и моделей.....	139
	FG4L Перечень свидетельств о регистрации промышленных рисунков и моделей, выданных в мае 2012 г.....	139
	ND4L Перечень продленных промышленных рисунков и моделей	140
	FG4L Перечень промышленных рисунков и моделей, зарегистрированных в Республике Молдова в соответствии с Гаагским соглашением, расположенных в порядке номеров и по классам МКПО.....	140, 142
	ND4L Перечень промышленных рисунков и моделей, продленных в Республике Молдова согласно Гаагскому соглашению	143
VI.	Изменения в юридическом статусе заявок и охраняемых документов	145
	Перечень изменений	146
	Перечень договоров об уступке.....	149
	Утратившие силу решения о регистрации договоров об уступке	150
	Перечень лицензионных договоров	150
	FA9A Перечень отозванных заявок на патент	151
	MM4A Перечень патентов на изобретения, срок действия которых истек в связи с неуплатой таксы (с правом восстановления).....	151
	NF2A/NF4A Перечень восстановленных патентов на изобретения.....	152
	MK4K Перечень свидетельств о регистрации полезных моделей, срок действия которых истек ...	152
	MM4K Перечень свидетельств о регистрации полезных моделей, срок действия которых истек в связи с неуплатой таксы	152
	BA9E Наименования сортов растений. Изменения наименований.....	153
	Перечень отозванных заявок на товарные знаки	154
	Перечень свидетельств о регистрации товарных знаков, срок действия которых истек (включая льготный период)	154
	Перечень товарных знаков, срок действия которых истекает в ноябре 2012 г.....	156
	Перечень дубликатов свидетельств о регистрации товарных знаков	159
	FC9L Перечень отклоненных промышленных рисунков и моделей	160
	Перечень поправок	160
VII.	Комиссия AGEPI по рассмотрению возражений	161
VIII.	Решения судебных инстанций	165
IX.	Monitor	167
X.	Информационные материалы из области интеллектуальной собственности	175
	Приложение. Полугодовые указатели предоставленных охраняемых документов в Республике Молдова, опубликованные в BOPI № 1-6/2012.....	179

Informație generală

Buletinul Oficial de Proprietate Industrială conține informație diversă.

Secțiuni speciale sunt destinate invențiilor, soiurilor de plante, mărcilor, indicațiilor geografice, denumirilor de origine, desenelor și modelelor industriale.

Utilizatorii pot urmări regimul juridic al cererilor de solicitare a protecției, al obiectelor de proprietate industrială brevetate și înregistrate pe teritoriul Republicii Moldova. Buletinul include indexuri lunare și semestriale sistematizate. În Buletin se publică acte oficiale, regulamente, convenții internaționale, acorduri bilaterale, norme și standarde în domeniu etc.

Buletinul oferă în condiții avantajoase spațiu pentru publicitate tuturor doritorilor în vederea propagării obiectelor de proprietate industrială, altor activități.

General information

The Official Bulletin of Industrial Property contains different information.

Special sections are destined for the inventions, plant varieties, trademarks, geographical indications, appellations of origin, industrial designs.

Users of this information will be able to follow the legal regime of the applications requiring protection, the industrial property objects patented and registered in the Republic of Moldova. The Bulletin comprises the monthly and semi-annual regular indexes. In the Bulletin there are published official acts, regulations, international conventions, bilateral agreements, standards in the industrial property field etc.

The Bulletin offers on favorable conditions the publicity space for all interested persons with the view of propagating the industrial property objects, other activities.

Общая информация

Официальный бюллетень промышленной собственности содержит разнообразную информацию. Специальные разделы предназначены для изобретений, сортов растений, товарных знаков, географических указаний, наименований мест происхождения, промышленных рисунков и моделей. Пользователи смогут проследить за юридическим статусом заявок на охрану промышленной собственности, запатентованных и зарегистрированных в Республике Молдова объектов промышленной собственности. Бюллетень включает систематизированные ежемесячные и полугодовые указатели. В бюллетене публикуются официальные документы, положения, международные конвенции, двусторонние соглашения, нормы и стандарты в области промышленной собственности и т.д.

Бюллетень на своих страницах предлагает заинтересованным лицам на выгодных условиях площадь для размещения рекламы на объекты промышленной собственности, другой деятельности.

Extras din codurile normalizate ale Organizației Mondiale de Proprietate Intelectuală (norma ST. 3 OMPI) referitoare la organizațiile internaționale și țările care eliberează sau înregistrează titluri de proprietate industrială (lista este actualizată de OMPI în 2011)

AD	Andorra	EA	Organizația Eurasiatică de Brevete (OEAB)	JO	Iordania	PH	Filipine
AE	Emiratele Arabe Unite	EC	Ecuador	JP	Japonia	PK	Pakistan
AF	Afganistan	EE	Estonia	KE	Kenya	PL	Polonia
AL	Albania	EG	Egipt	KG	Kirghizstan	PT	Portugalia
AM	Armenia	EM	Oficiul de Armonizare pe Piața Internă (mărci, desene și modele) (OHIM)	KH	Cambodgia	PY	Paraguay
AO	Angola	EP	Oficiul European de Brevete (OEB)	KP	Republica Populară Democrată Coreea	QA	Qatar
AP	Organizația Regională Africană de Proprietate Intelectuală (ARIPO)	ES	Spania	KR	Republica Coreea	QZ	Oficiul Comunitar pentru Soiuri de Plante (Uniunea Europeană) (CPVO)
AR	Argentina	ET	Etiopia	KW	Kuweit	RO	România
AT	Austria	FI	Finlanda	KZ	Kazahstan	RS	Serbia
AU	Australia	FK	Insulele Falkland (Malvine)	LA	Republica Democrată Populară Laos	RU	Federația Rusă
AZ	Azerbaidjan	FR	Franța	LB	Liban	RW	Ruanda
BA	Bosnia și Herțegovina	GB	Regatul Unit	LI	Liechtenstein	SA	Arabia Saudită
BD	Bangladesh	GE	Georgia	LK	Sri Lanka	SE	Suedia
BE	Belgia	GH	Ghana	LR	Liberia	SG	Singapore
BF	Burkina Faso	GI	Gibraltar	LS	Lesotho	SI	Slovenia
BG	Bulgaria	GL	Groenlanda	LT	Lituania	SK	Slovacia
BM	Bermude	GM	Gambia	LU	Luxemburg	SL	Sierra Leone
BN	Brunei Darussalam	GN	Guineea	LV	Letonia	SM	San Marino
BR	Brazilia	GR	Grecia	LY	Libia	SN	Senegal
BS	Bahamas	GT	Guatemala	MA	Maroc	SO	Somalia
BT	Bhoutan	GW	Guineea-Bissau	MC	Monaco	SV	Salvador
BX	Oficiul din Benelux pentru Proprietate Intelectuală (BOIP)	GY	Guiana	MD	Republica Moldova	SY	Republica Arabă Siriană
BY	Belarus	HK	Regiunea Administrativă Specială Hong Kong a Republicii Populare Chineze	ME	Muntelegru	TD	Ciad
CA	Canada	HN	Honduras	MG	Madagascar	TH	Thailanda
CF	Republica Centrafricană	HR	Croația	MK	Fosta Republică Iugoslavă Macedonia	TJ	Tadjikistan
CG	Congo	HT	Haiti	MN	Mongolia	TM	Turkmenistan
CH	Elveția	HU	Ungaria	MR	Mauritania	TN	Tunisia
CI	Coasta de Fildeș	IB	Biroul Internațional al Organizației Mondiale de Proprietate Intelectuală (OMPI)	MS	Montserrat	TR	Turcia
CL	Chile	ID	Indonezia	MT	Malta	TT	Trinidad și Tobago
CM	Camerun	IE	Irlanda	MU	Mauritius	TW	Taiwan, Provincie a Chinei
CN	China	IL	Israel	MV	Maldiva	UA	Ucraina
CO	Columbia	IN	India	MX	Mexic	US	Statele Unite ale Americii
CR	Costa Rica	IQ	Irak	MY	Malaysia	UY	Uruguay
CU	Cuba	IR	Iran (Republica Islamică)	MZ	Mozambic	UZ	Uzbekistan
CV	Capul Verde	IS	Islanda	NG	Nigeria	VE	Republica Bolivariană a Venezuelei
CY	Cipru	IT	Italia	NI	Nicaragua	VG	Insulele Virgine (Britanice)
CZ	Republica Cehă	JM	Jamaica	NL	Olanda	VN	Vietnam
DE	Germania			NO	Norvegia	WO	Organizația Mondială de Proprietate Intelectuală (OMPI)
DK	Danemarca			NP	Nepal	YE	Yemen
DO	Republica Dominicană			NZ	Noua Zeelandă	ZA	Africa de Sud
DZ	Algeria			OA	Organizația Africană de Proprietate Intelectuală (OAPI)		
				OM	Oman		
				PA	Panama		
				PE	Peru		

Lista statelor sau organizațiilor (existente până la 1 ianuarie 1978) care nu mai există

CS	Cehoslovacia	DL/DD	Republica Democrată Germană	SY/YD	Republica Democrată Yemen	SU	Uniunea Sovietică
IB	Institutul Internațional de Brevete					YU	Iugoslavia/Serbia și Muntenegru

I

Invenții / Inventions / Изобретения

Protecția juridică a invențiilor în Republica Moldova se asigură în temeiul Legii nr. 50-XVI din 07.03.2008 privind protecția invențiilor.

În conformitate cu Legea, brevetele de invenție sunt eliberate de AGEPI și certifică prioritatea, calitatea de autor și dreptul exclusiv al titularilor de brevete asupra invențiilor. O invenție este brevetabilă, dacă este nouă, rezultă dintr-o activitate inventivă și este susceptibilă de aplicare industrială.

Cererea de brevet se depune la AGEPI de către orice persoană care dispune de dreptul de a solicita brevet, personal sau prin reprezentant, și trebuie să includă documentele prevăzute la art. 33 din Lege.

În prezenta Secțiune se publică date privind cererile de brevet depuse, brevetele de invenție acordate, brevetele de invenție de scurtă durată acordate și brevetele eliberate conform procedurii naționale.

Rezumatele cererilor de brevet și ale brevetelor acordate se publică în ordinea indicilor Clasificării Internaționale de Brevete (CIB), prima literă din indice fiind simbolul unei secțiuni CIB.

The legal protection of inventions in the Republic of Moldova is afforded on the basis of the Law No. 50-XVI of 07.03.2008 on the Protection of Inventions.

In accordance with this Law, the patents for invention are granted by the AGEPI and shall attest to the priority date, the authorship and the exclusive right of patent owners in the invention. An invention may be patented if it is new, if it involves an inventive step and if it is susceptible of industrial application.

The patent application shall be filed with the AGEPI directly or through a representative, by any person to whom the right in the patent belongs and shall contain the documents provided in Art. 33 of the Law.

In the Section are published data concerning the filed patent applications, granted patents for invention, granted short-term patents for invention and patents issued in accordance with the national procedure.

The abstracts of the patent applications and of the granted patents are published in the order of the International Patent Classification (IPC) indexes, the first letter being the symbol of a IPC section.

Правовая охрана изобретений в Республике Молдова обеспечивается на основе Закона № 50-XVI от 07.03.2008 г. об охране изобретений.

В соответствии с Законом, патенты на изобретения выдаются AGEPI и удостоверяют приоритет, авторство и исключительное право патентообладателей на изобретения. Изобретение патентоспособно, если оно является новым, имеет изобретательский уровень и применимо в промышленности.

Заявка на патент подается в AGEPI лицом, которому принадлежит право на получение патента, лично или через представителя и должна содержать документы, предусмотренные в ст. 33 Закона.

В данном Разделе публикуются сведения о заявках на патент, о предоставленных патентах на изобретения, о предоставленных краткосрочных патентах и о выданных патентах на изобретения согласно национальной процедуре.

Рефераты заявок на патент и на предоставленные патенты публикуются в порядке индексов Международной патентной классификации (МПК), первая буква индекса обозначая раздел МПК.

**CODURILE INID ÎN BAZA NORMEI OMPI ST.9
PENTRU IDENTIFICAREA DATELOR BIBLIOGRAFICE REFERITOARE
LA DOCUMENTELE DE BREVET, PUBLICATE DE AGEPI
INID CODES FOR BIBLIOGRAPHIC DATA IDENTIFICATION CONCERNING
THE PATENT DOCUMENTS PUBLISHED BY AGEPI,
ACCORDING TO WIPO STANDARD ST.9
КОДЫ ИНИД (INID) ДЛЯ ИДЕНТИФИКАЦИИ БИБЛИОГРАФИЧЕСКИХ ДАННЫХ,
ОТНОСЯЩИХСЯ К ПАТЕНТНЫМ ДОКУМЕНТАМ, В СООТВЕТСТВИИ
СО СТАНДАРТОМ ST.9 ВОИС, ПУБЛИКУЕМЫЕ AGEPI**

- (11) Numărul titlului de protecție
Number of the title of protection
Номер охранного документа
- (12) Denumirea tipului de document
Designation of the kind of document
Наименование типа документа
- (13) Codul tipului de document conform normei ST.16 OMPI
Kind-of-document code according to WIPO Standard ST.16
Код вида документа в соответствии со Стандартом ST.16 ВОИС
- (15) Informații privind corectarea sau modificarea documentului
Document correction or modification information
Информация об исправлениях или изменениях, внесенных в документ
- (16) Numărul modelului de utilitate reînnoit
Number of the renewed utility model
Номер продленной полезной модели
- (18) Data prevăzută de expirare a reînnoirii
Specified date of expiration of renewal
Указанная дата истечения продления
- (21) Numărul de depozit
Number assigned to the application
Номер заявки
- (22) Data de depozit
Date of filing the application
Дата подачи заявки
- (23) Data priorității de expoziție
Date of exhibition priority
Дата выставочного приоритета
- (31) Numărul cererii prioritare
Number assigned to priority application
Номер приоритетной заявки
- (32) Data de depozit a cererii prioritare
Date of filing of priority application
Дата подачи приоритетной заявки
- (33) Țara cererii prioritare, codul conform normei ST.3 OMPI
Country of the priority application, code according to WIPO Standard ST.3
Страна приоритетной заявки, код в соответствии со Стандартом ST.3 ВОИС
- (41) Data publicării cererii: numărul BOPI, anul
Date of publication of the application: number of BOPI, year
Дата публикации заявки: номер BOPI, год
- (45) Data publicării hotărârii de acordare a titlului de protecție: numărul BOPI, anul
Date of publication of the decision of grant of the title of protection: number of BOPI, year
Дата публикации решения о предоставлении охранного документа: номер BOPI, год

- (47) **Data eliberării titlului de protecție: numărul BOPI, anul**
Date of issuance of the title of protection: number of BOPI, year
Дата выдачи охранного документа: номер BOPI, год
- (48) **Data publicării documentului corectat sau modificat**
Date of publication of a corrected or modified document
Дата публикации скорректированного или измененного документа
- (51) **Clasificarea Internațională de Brevete**
International Patent Classification
Международная патентная классификация
- (54) **Titlul invenției sau denumirea soiului de plantă**
Title of the invention or name of the plant variety
Название изобретения или наименование сорта растения
- (56) **Lista documentelor referitoare la stadiul anterior**
List of prior art documents
Перечень документов-аналогов
- (57) **Rezumatul sau revendicările**
Abstract or claims
Реферат или формула изобретения
- (62) **Numărul și data depozitului cererii anterioare din care prezentul document este divizionar**
Number and filing date of the earlier application from which the present patent document has been divided up
Номер и дата подачи более ранней заявки, из которой выделен настоящий документ
- (67)* **Numărul și data transformării cererii de brevet de invenție sau de brevet de invenție de scurtă durată, respectiv, în cerere de brevet de invenție de scurtă durată sau în cerere de brevet de invenție**
Number and date of conversion of a patent or short-term patent application respectively into a short-term patent application or a patent application
Номер и дата преобразования заявки на патент на изобретение или на краткосрочный патент на изобретение, соответственно, в заявку на краткосрочный патент на изобретение или на патент на изобретение
- (68) **Numărul și data de publicare a brevetului de bază pentru certificatul complementar de protecție**
Number and publication date of the basic patent for the supplementary protection certificate
Номер и дата публикации основного патента для дополнительного свидетельства об охране
- (71) **Numele solicitantului (solicitanților), codul țării conform normei ST.3 OMPI**
Name(s) of applicant(s), code of the country according to WIPO Standard ST.3
Имя заявителя (заявителей), код страны в соответствии со Стандартом ST.3 ВОИС
- (72) **Numele inventatorului (inventatorilor) sau amelioratorului (amelioratorilor), codul țării conform normei ST.3 OMPI**
Name(s) of inventor(s) or breeder(s), code of the country according to WIPO Standard ST.3
Имя изобретателя (изобретателей) или селекционера (селекционеров) в соответствии со Стандартом ST.3 ВОИС
- (73) **Numele sau denumirea titularului (titularilor), codul țării conform normei ST.3 OMPI**
Name(s) of owner(s), code of the country according to WIPO Standard ST.3
Имя патентовладельца (патентовладельцев), код страны в соответствии со Стандартом ST.3 ВОИС
- (74) **Numele mandatarului autorizat**
Name of patent attorney
Имя патентного поверенного
- (85) **Data deschiderii fazei naționale în conformitate cu PCT**
Date of commencement of the national phase pursuant to PCT
Дата открытия национальной фазы в соответствии с PCT
- (86) **Cerere internațională (PCT): numărul și data de depozit**
PCT international application: number and filing date
Международная заявка (PCT): номер и дата подачи
- (87) **Publicarea cererii internaționale (PCT) sau cererii comunitare pentru soi de plantă (EC): numărul și data**
Publication of the PCT international application or the EC community plant variety application: number and date
Публикация международной заявки (PCT) или заявки на сорт растения Евросоюза: номер и дата подачи

- (92) Numărul și data primei autorizații de lansare pe piață în Republica Moldova a produsului medicamentos sau fitofarmaceutic
Number and date of the first national authorization to place the medicinal or phytopharmaceutical product on the market in the Republic of Moldova
Номер и дата первого разрешения на продажу фармацевтического или фитофармацевтического продукта на территории Республики Молдова
- (94) Data expirării termenului de valabilitate a certificatului complementar de protecție
Date of expiry of the term of validity of the supplementary protection certificate
Дата истечения срока действия дополнительного свидетельства об охране
- (95) Denumirea produsului protejat printr-un brevet de bază pentru care a fost cerut sau eliberat certificatul complementar de protecție
Name of the product protected by a basic patent and in respect of which the supplementary protection certificate has been applied for or issued
Название продукта охраняемого основным патентом, в отношении которого было испрашено или выдано дополнительное свидетельство об охране

**CODURILE PENTRU IDENTIFICAREA DIFERITELOR TIPURI
DE DOCUMENTE DE BREVET ÎN BAZA NORMEI OMPI ST.16,
PUBLICATE DE AGEPI**

(Lista completă a codurilor utilizate de AGEPI poate fi consultată pe web site-ul AGEPI:
http://agepi.gov.md/pdf/inventions/coduri_st16_ro_02.01.2011.pdf)

**CODES FOR THE IDENTIFICATION OF DIFFERENT KINDS
OF PATENT DOCUMENTS IN ACCORDANCE WITH THE WIPO
STANDARD ST.16, PUBLISHED BY AGEPI**

(The complete list of codes used by AGEPI may be consulted on the AGEPI website:
http://agepi.gov.md/pdf/inventions/coduri_st16_en_02.01.2011.pdf)

**КОДЫ ДЛЯ ИДЕНТИФИКАЦИИ РАЗЛИЧНЫХ ВИДОВ ПАТЕНТНЫХ
ДОКУМЕНТОВ В СООТВЕТСТВИИ СО СТАНДАРТОМ ВОИС ST.16,
ПУБЛИКУЕМЫЕ AGEPI**

(Полный перечень кодов используемых AGEPI можно найти на веб сайте AGEPI:
http://agepi.gov.md/pdf/inventions/coduri_st16_ru_02.01.2011.pdf)

**1. CODURILE PENTRU DOCUMENTELE DE BREVET DE INVENȚIE
CODES FOR PATENT DOCUMENTS
КОДЫ ДЛЯ ПАТЕНТНЫХ ДОКУМЕНТОВ**

- A0** – cerere de brevet de invenție publicată înainte de termenul legal de 18 luni de la data de depozit sau de la data priorității recunoscute
– patent application for invention published before the established term of 18 months from the filing date or priority date
– заявка на патент на изобретение, опубликованная раньше установленного 18-месячного срока с даты подачи или даты признанного приоритета
- A1** – cerere de brevet de invenție publicată în termenul legal, împreună cu raportul de documentare
– patent application for invention published within the established term with search report
– заявка на патент на изобретение, опубликованная в установленный срок вместе с отчетом о поиске
- A2** – cerere de brevet de invenție publicată în termenul legal, fără raportul de documentare
– patent application for invention published within the established term without search report
– заявка на патент на изобретение, опубликованная в установленный срок без отчета о поиске
- A3** – raport de documentare al cererii de brevet de invenție (publicat ulterior publicării cererii)
– search report of a patent application for invention (published after publication of the application)
– отчет о поиске заявки на изобретение (опубликованный после публикации заявки)
- A8** – cerere de brevet de invenție publicată cu corecturi sau modificări în pagina de capăt (bibliografică) a documentului
– patent application for invention published with corrections or modifications in the title page of the document
– заявка на патент на изобретение, опубликованная с исправлениями или изменениями в титульном листе
- A9** – cerere de brevet de invenție publicată cu corecturi sau modificări ale oricărei părți din descriere, revendicări și/sau desene
– patent application for invention published with corrections or modifications of any part of description, claims and/or drawings
– заявка на патент на изобретение, опубликованная с исправлениями или изменениями любой части описания, формулы изобретения и/или чертежей
- B1** – brevet de invenție acordat
– granted patent for invention
– предоставленный патент на изобретение
- B2** – brevet de invenție acordat, amendat în urma procedurilor de opoziție sau de contestație
– granted patent for invention, amended after opposition or appeal procedures
– предоставленный патент на изобретение, измененный вследствие процедур возражения или протеста
- B8** – brevet de invenție acordat, cu corecturi sau modificări în pagina de capăt (bibliografică) a documentului
– granted patent for invention, with corrections or modifications in the title page of the document
– предоставленный патент на изобретение, с исправлениями или изменениями в титульном листе

- B9** – brevet de invenție acordat, cu corecturi sau modificări ale oricărei părți din descriere, revendicări și/sau desene
– granted patent for invention, with corrections or modifications of any part of description, claims and/or drawings
– предоставленный патент на изобретение, с исправлениями или изменениями любой части описания, формулы изобретения и/или чертежей
- C1** – brevet de invenție eliberat
– issued patent for invention
– выданный патент на изобретение
- C2** – brevet de invenție eliberat după amendare în urma procedurilor de opoziție sau de contestație
– patent for invention issued after amendment following the opposition or appeal procedures
– патент на изобретение, выданный после изменения вследствие процедур возражения или протеста
- C3** – brevet de invenție eliberat, amendat în urma procedurilor de limitare sau de anulare
– issued patent for invention, amended after limitation or revocation procedures
– выданный патент на изобретение, измененный вследствие процедур ограничения или признания патента недействительным
- C8** – brevet de invenție eliberat, cu corecturi sau modificări în pagina de capăt (bibliografică) a documentului
– issued patent for invention, with corrections or modifications in the title page of the document
– выданный патент на изобретение, с изменениями или исправлениями в титульном листе документа
- C9** – brevet de invenție eliberat, cu corecturi sau modificări ale oricărei părți din descriere, revendicări și/sau desene
– issued patent for invention, with corrections or modifications of any part of description, claims and/or drawings
– выданный патент на изобретение, с исправлениями или изменениями любой части описания, формулы изобретения и/или чертежей

2. CODURILE PENTRU DOCUMENTELE DE BREVET DE INVENȚIE DE SCURTĂ DURATĂ CODES FOR SHORT-TERM PATENT DOCUMENTS КОДЫ ДЛЯ КРАТКОСРОЧНЫХ ПАТЕНТНЫХ ДОКУМЕНТОВ

- U0** – cerere de brevet de invenție de scurtă durată publicată
– published short-term patent application for invention
– опубликованная заявка на краткосрочный патент на изобретение
- Y** – brevet de invenție de scurtă durată acordat
– granted short-term patent for invention
– предоставленный краткосрочный патент на изобретение
- Y3** – brevet de invenție de scurtă durată acordat, amendat în urma procedurilor de opoziție sau de contestație
– granted short-term patent for invention, amended after opposition or appeal procedures
– предоставленный краткосрочный патент на изобретение, измененный вследствие процедур возражения или протеста
- Y8** – brevet de invenție de scurtă durată acordat, cu corecturi sau modificări în pagina de capăt (bibliografică) a documentului
– granted short-term patent for invention, with corrections or modifications in the title page of the document
– предоставленный краткосрочный патент на изобретение, с изменениями или исправлениями в титульном листе документа
- Y9** – brevet de invenție de scurtă durată acordat, cu corecturi sau modificări ale oricărei părți din descriere, revendicări și/sau desene
– granted short-term patent for invention, with corrections or modifications of any part of description, claims and/or drawings
– предоставленный краткосрочный патент на изобретение с изменениями или исправлениями любой части описания, формулы изобретения и/или чертежей
- Z** – brevet de invenție de scurtă durată eliberat
– issued short-term patent for invention
– выданный краткосрочный патент на изобретение
- Z3** – brevet de invenție de scurtă durată eliberat după amendare în urma procedurilor de opoziție sau de contestație
– short-term patent for invention issued after amendment following the opposition or appeal procedures
– краткосрочный патент на изобретение, выданный после изменения вследствие процедур возражения или протеста

- Z4** – brevet de invenție de scurtă durată eliberat, amendat în urma procedurilor de limitare sau de anulare
– issued short-term patent for invention, amended after limitation or revocation procedures
– выданный краткосрочный патент на изобретение, измененный вследствие процедур ограничения или признания патента недействительным
- Z5** – brevet de invenție de scurtă durată prelungit
– extended short-term patent for invention
– продленный краткосрочный патент на изобретение
- Z6** – brevet de invenție de scurtă durată prelungit, amendat în urma procedurii de prelungire
– extended short-term patent for invention, amended after extension procedure
– продленный краткосрочный патент на изобретение, измененный вследствие процедуры продления
- Z8** – brevet de invenție de scurtă durată eliberat sau prelungit, cu corecturi sau modificări în pagina de capăt (bibliografică) a documentului
– issued or extended short-term patent for invention, with corrections or modifications in the title page of the document
– выданный или продленный краткосрочный патент на изобретение, с изменениями или исправлениями в титульном листе документа
- Z9** – brevet de invenție de scurtă durată eliberat sau prelungit, cu corecturi sau modificări ale oricărei părți din descriere, revendicări și/sau desene
– issued or extended short-term patent for invention, with corrections or modifications of any part of description, claims and/or drawings
– выданный или продленный краткосрочный патент на изобретение, с изменениями или исправлениями любой части описания, формулы изобретения и/или чертежей

**CODURILE OMPI PENTRU CODIFICAREA TITLURILOR INFORMAȚIILOR
REFERITOARE LA INVENȚII, PUBLICATE ÎN BULETINUL OFICIAL
DE PROPRIETATE INDUSTRIALĂ CONFORM NORMEI ST.17**

**WIPO CODES ON CODING OF HEADINGS OF INFORMATION CONCERNING
INVENTIONS PUBLISHED IN THE OFFICIAL BULLETIN OF INDUSTRIAL PROPERTY
IN ACCORDANCE WITH THE STANDARD ST.17**

**КОДЫ ВОИС ДЛЯ КОДИРОВАНИЯ ЗАГОЛОВКОВ ИНФОРМАЦИИ,
ОТНОСЯЩЕЙСЯ К ИЗОБРЕТЕНИЯМ, ПУБЛИКУЕМОЙ В ОФИЦИАЛЬНОМ
БЮЛЛЕТЕНЕ ПРОМЫШЛЕННОЙ СОБСТВЕННОСТИ
В СООТВЕТСТВИИ СО СТАНДАРТОМ ST.17**

- BB1A** Cereri de brevet de invenție publicate
Published patent applications
Опубликованные заявки на патент на изобретение
- FF4A** Brevete de invenție acordate
Granted patents for invention
Предоставленные патенты на изобретения
- FF9Y** Brevete de invenție de scurtă durată acordate
Granted short-term patents for invention
Предоставленные краткосрочные патенты на изобретения
- FA9A** Lista cererilor de brevet de invenție retrase
List of withdrawn patent applications
Перечень отозванных заявок на патент
- FC9A** Lista cererilor de brevet de invenție respinse
List of rejected patent applications
Перечень отклоненных заявок на патент
- FG4A** Lista brevetelor de invenție eliberate
List of issued patents for invention
Перечень выданных патентов на изобретения

- MK4A** Lista brevetelor de invenție a căror durată de valabilitate a expirat
List of expired patents for invention
Перечень патентов на изобретения, срок действия которых истек
- MM4A** Decăderi din drepturile ce decurg din brevet de invenție
Forfeiture of rights deriving from the patent for invention
Утеря прав, вытекающих из патента на изобретение
- MM9Y** Decăderi din drepturile ce decurg din brevet de invenție de scurtă durată
Forfeiture of rights deriving from the short-term patent for invention
Утеря прав, вытекающих из краткосрочного патента на изобретение
- NF4A** Lista brevetelor de invenție revalidate
List of revalidated patents for invention
Перечень восстановленных патентов на изобретения

SECȚIUNILE CLASIFICĂRII INTERNAȚIONALE DE BREVETE (CIB)

INTERNATIONAL PATENT CLASSIFICATION SECTIONS (IPC)

РАЗДЕЛЫ МЕЖДУНАРОДНОЙ ПАТЕНТНОЙ КЛАССИФИКАЦИИ (МПК)

- | | |
|--|---|
| <p>A NECESITĂȚI CURENTE ALE VIEȚII
HUMAN NECESSITIES
УДОВЛЕТВОРЕНИЕ ЖИЗНЕННЫХ
ПОТРЕБНОСТЕЙ ЧЕЛОВЕКА</p> | <p>E CONSTRUCTII FIXE
FIXED CONSTRUCTIONS
СТРОИТЕЛЬСТВО</p> |
| <p>B TEHNICI INDUSTRIALE DIVERSE.
TRANSPORT
PERFORMING OPERATIONS.
TRANSPORTING
РАЗЛИЧНЫЕ ТЕХНОЛОГИЧЕСКИЕ
ПРОЦЕССЫ. ТРАНСПОРТИРОВАНИЕ</p> | <p>F MECANICĂ. ILUMINAT. ÎNCĂLZIRE. ARMAMENT.
EXPLOZIVE
MECHANICAL ENGINEERING. LIGHTING. HEATING.
WEAPONS. BLASTING
МЕХАНИКА. ОСВЕЩЕНИЕ. ОТОПЛЕНИЕ. ОРУЖИЕ.
ВЗРЫВНЫЕ РАБОТЫ</p> |
| <p>C CHIMIE ȘI METALURGIE
CHEMISTRY. METALLURGY
ХИМИЯ И МЕТАЛЛУРГИЯ</p> | <p>G FIZICĂ
PHYSICS
ФИЗИКА</p> |
| <p>D TEXTILE ȘI HÂRTIE
TEXTILES. PAPER
ТЕКСТИЛЬ И БУМАГА</p> | <p>H ELECTRICITATE
ELECTRICITY
ЭЛЕКТРИЧЕСТВО</p> |

BB1A Cereri de brevet de invenție publicate / Published patent applications / Опубликованные заявки на патент на изобретение

Publicarea în BOPI a cererilor de brevet asigură solicitantului o protecție provizorie în condițiile prevăzute de art. 19 din Legea nr. 50-XVI din 07.03.2008 privind protecția invențiilor. Descrierile cererilor de brevet, ale căror rezumate sunt publicate în BOPI, se află în biblioteca AGEPI, accesibile publicului, și pot fi consultate direct sau se pot comanda copii, contra cost.

Conform art. 89(1) din Lege, după publicarea cererii de brevet orice persoană poate să prezinte la AGEPI observații referitor la brevetabilitatea invenției care constituie obiectul cererii de brevet.

Datele privind depozitele internaționale înregistrate conform Tratatului PCT, la care Republica Moldova este parte, se publică în săptămânalul PCT GAZETTE. Săptămânalul include datele bibliografice, rezumatul și desenele, după caz, și este accesibil publicului pe site-ul OMPI.

Datele privind depozitele de brevete eurasiatice, înregistrate conform Convenției eurasiatice de brevete până la 26.04.2012, se publică în limba rusă în Buletinul Oficiului Eurasiatic de Brevete (Бюллетень Евразийского патентного ведомства), care include datele bibliografice, rezumatul și desenele, după caz, și este accesibil publicului pe site-ul OEAB și în biblioteca AGEPI pe suport DVD.

Publication of patent applications in BOPI provides for the applicant a provisional protection in accordance with Art. 19 of the Law No. 50-XVI of 07.03.2008 on the Protection of Inventions. Descriptions of the patent applications, the abstracts of which are published in BOPI, are available to the public in the AGEPI library and may be consulted directly or copies may be ordered for payment of an additional fee.

According to Art. 89(1) of the Law, in any proceedings before the AGEPI, following the publication of the patent application, any third party may present observations concerning the patentability of the invention to which the application relates.

Data concerning the international applications under the PCT, to which the Republic of Moldova is party, are published in the weekly PCT GAZETTE. The weekly includes the bibliographic data, the abstract and, where appropriate, any drawings, and is available for public on the WIPO website.

Data concerning the Eurasian patent applications, registered in accordance with the Eurasian Patent Convention before 26.04.2012, are published in Russian in the GAZETTE of the Eurasian Patent Office. It includes the bibliographic data, the abstract and, where appropriate, any drawings. The GAZETTE is also available to the public on the EAPO website and in the AGEPI library on the DVD carrier.

Публикация заявок на патент в BOPI обеспечивает заявителю временную охрану на условиях, предусмотренных в ст. 19 Закона № 50-XVI от 07.03.2008 г. об охране изобретений. Описания к заявкам на патенты, рефераты которых опубликованы в BOPI, находятся в библиотеке AGEPI, общедоступны для ознакомления, а за дополнительную плату могут быть заказаны их копии.

Согласно ст. 89(1) Закона, после публикации заявки на патент любое лицо вправе представить в AGEPI свои замечания в отношении патентоспособности изобретения, являющегося предметом заявки на патент.

Сведения о международных заявках, зарегистрированных в соответствии с Договором о патентной кооперации (PCT), участницей которого является Республика Молдова, публикуются в еженедельнике PCT GAZETTE. В еженедельнике приводятся библиографические данные, реферат и, если необходимо, чертежи. Еженедельник общедоступен на сайте ВОИС.

Сведения о заявках на выдачу евразийских патентов в соответствии с Евразийской патентной конвенцией, поданных до 26.04.2012 г., публикуются на русском языке в Бюллетене Евразийского патентного ведомства. В Бюллетене приводятся библиографические данные, реферат и, если необходимо, чертежи. Бюллетень общедоступен на сайте ЕАПО и в библиотеке AGEPI на DVD носителе.

- (21) a 2011 0001 (13) A2
 (51) Int. Cl.: C01B 33/025 (2006.01)
 C01B 33/037 (2006.01)
 C25B 1/00 (2006.01)
 C30B 29/06 (2006.01)
 C30B 15/00 (2006.01)
- (22) 2010.12.29
 (71) COSOV Vilghelm, MD
 (72) COSOV Vilghelm, MD; COSOV Igori, UA;
 KLAUSER Victor, DE; COSOVA Tatiana, MD;
 MATIUȘENȘCHI Alexandru, MD
- (54) **Procedeu termoelectrochimic de obținere a siliciului pur**
- (57) Invenția se referă la tehnologia termoelectrochimică de purificare a siliciului de impurități metalice și nemetalice.
- Procedeu termoelectrochimic de obținere a siliciului pur se efectuează în două etape. La prima etapă se topește amestecul de dioxid de siliciu cu adaos de siliciu pur (5% mas.), negru de fum și/sau cărbune de pământ, la o temperatură mai joasă decât temperatura de topire a dioxidului de siliciu cu 160...210°C, apoi siliciul obținut se purifică până la o calitate metalurgică prin creșterea cristalelor după metoda Czochralski. La a doua etapă se topește fluorura de sodiu într-un electrolizor, se ridică temperatura până la 1200...1260°C, se introduc cristale măcinate de siliciu de calitate metalurgică obținut la prima etapă și se trece prin topitură-soluție curent periodic cu impuls invers reglabil după amplitudine, totodată raportul dintre amplitudinile impulsurilor direct și invers de curent periodic este de 1 : 0,75, iar densitatea curentului impulsului direct se mărește de la 1 până la 12 A/dm². Depunerea siliciului se efectuează în două variante. Conform primei variante depunerea siliciului se efectuează fără răcirea catodului, iar puritatea cristalelor de siliciu obținute constituie 99,9999% (calitate electronică). Conform variantei a doua depunerea siliciului se efectuează la răcirea părții verticale a catodului, iar gradul de puritate a cristalelor de siliciu constituie 99,997% (calitate solară).

Revendicări: 13

Figuri: 2

- (54) **Thermoelectrochemical process for producing pure silicon**
- (57) The invention relates to the technology for thermoelectrochemical purification of silicon from metallic and nonmetallic impurities. The thermoelectrochemical process for producing pure silicon is carried out in two stages. In the first stage is melted a mixture of sili-

con dioxide with addition of pure silicon (5 mass %), carbon black and/or mineral coal, at a temperature below the melting point of silicon dioxide by 160...210°C, then the resulting silicon is purified to a metallurgical quality by growing crystals according to Czochralski method. In the second stage is melted sodium fluoride in an electrolyzer, increasing the temperature up to 1200...1260°C, are introduced ground silicon crystals of metallurgical quality obtained in the first stage and is passed through the melt-solution periodic current with reverse adjustable by the amplitude pulse, at the same time the ratio between the amplitudes of the forward and reverse periodic current pulses is of 1: 0.75, and the direct pulse current density increases from 1 to 12 A/dm². Deposition of silicon is carried out in two embodiments. According to the first embodiment deposition of silicon is carried out without cooling the cathode, and the purity of the obtained silicon crystals is 99.9999% (electronic grade). According to the second embodiment deposition of silicon is carried out by cooling the vertical portion of the cathode, and the degree of purity of silicon crystals is 99.997% (solar grade).

Claims: 13

Fig.: 2

- *
* * *
- (54) **Термоэлектрoхимический способ получения чистого кремния**
- (57) Изобретение относится к термоэлектрoхимической технологии очистки кремния от металлических и неметаллических примесей.
- Термоэлектрoхимический способ получения чистого кремния осуществляют в двух стадиях. На первой стадии расплавляют смесь диоксида кремния с добавкой чистого кремния (5 масс. %), сажи и/или каменного угля, при температуре ниже температуры плавления диоксида кремния на 160...210°C, затем полученный кремний очищают до металлургического качества путем выращивания кристаллов по методу Чохральского. На второй стадии расплавляют фторид натрия в электролизере, повышают температуру до 1200...1260°C, вводят измельченные кристаллы кремния металлургического качества полученного на первой стадии и пропускают через расплав-раствор периодический ток с обратным регулируемым по амплитуде импульсом, при этом соотношение амплитуд прямого и обратного импульсов периодическо-

го тока составляет 1 : 0,75, а плотность тока прямого импульса увеличивают от 1 до 12 А/дм². Осаждение кремния осуществляют двумя вариантами. Согласно первому варианту, осаждение кремния осуществляют без охлаждения катода, а чистота полученных кристаллов кремния составляет 99,9999% (электронное качество). Согласно второму варианту, осаждение кремния осуществляют при охлаждении вертикальной части катода, а степень чистоты кристаллов кремния составляет 99,997% (солнечное качество).

П. формулы: 13
Фиг.: 2

- (21) **a 2011 0078 (13) A2**
(51) **Int. Cl.: F03G 1/00 (2006.01)**
F03G 7/10 (2006.01)
(22) 2009.07.23
(85) 2011.08.26
(86) PCT/RO2009/000009, 2009.07.23
(87) WO 2010/143988 A1, 2010.12.16
(71)(72) CĂRNU Ion, RO
(54) **Dispozitiv pentru amplificarea nelimitată a unei forțe**
(57) Invenția se referă la un dispozitiv pentru producerea energiei, pe care o amplifică continuu, energie ce este necesară pentru independența energetică a omenirii, înlăturând poluările.
Dispozitivul conform invenției este format dintr-un vinci hidraulic (1), un arc (3) cu piedică (18), încadrat într-o carcasă (4) cu o cremalieră (21) la capăt, și un ax (5) cu pinion (22) la capăt, pe care sunt fixate patru rânduri de palete (6) cu clicheti și balama (7), care împreună cu paletetele (12) sunt dispuse în cruce. Pe fiecare paletă (6) este câte un arculeț (8), rezemat pe o plăcuță (9). Plăcuțele (9) sunt fixate în cadrul (10), iar din partea opusă se află încă două vinciuri (14) și (16) și arcurile (15) și (17). Dispozitivul poate fi multiplicat în continuare. Invenția se mai poate face prin ridicarea unui set de greutateți sau a unui rezervor cu apă.

Revendicări: 6
Figuri: 1

- (54) **Device for unlimited amplification of a force**
(57) The invention refers to a device for the production of energy that amplifies continuously,

energy that is useful for the energy independence of humanity, removing pollution.

The device, according to the invention, is formed of a hydraulic hoist (1), a spring (3) with hindrance (18), framed in a case (4) with a rack (21) at the end, and an axle (5) with pinion (22) at the end, on which are attached four rows of vanes (6) with pawls and a joint (7), which together with the vanes (12) are arranged crosswise. There is a small spring (8) on each vane (6) that rests against a plate (9). The plates (9) are fixed into the frame (10) and on the opposite side there are another two hoists (14) and (16) and springs (15) and (17). The device may further be multiplied. The invention may also be made by lifting a set of weights or a tank with water.

Claims: 6
Fig.: 1

- (54) **Устройство для непрерывного усиления мощности**
(57) Изобретение относится к устройству для производства энергии, которую непрерывно усиливает, энергии необходимой для энергетической независимости человечества, устраняя загрязнения.

Устройство согласно изобретению состоит из гидравлической лебедки (1), пружины (3) со стопором (18), заключенным в корпусе (4) с рейкой (21) на конце, и вала (5) с шестеренкой (22) на конце, на котором закреплены четыре ряда лопастей (6) со щеколдами и шарниром (7), которые вместе с лопастями (12) расположены накрест. На каждой лопасти (6) имеется по пружинке (8), опирающейся на пластинке (9). Пластинки (9) закреплены в каркасе (10), а с противоположной стороны находятся еще две лебедки (14) и (16) и пружины (15) и (17). Устройство может быть мультиплицировано далее. Изобретение может быть еще сделано и путем подъема набора грузов или емкости с водой.

П. формулы: 6
Фиг.: 1

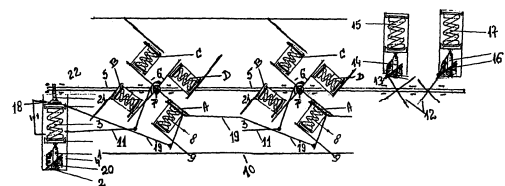

- (21) a 2010 0126 (13) A2
 (51) Int. Cl.: G06Q 30/00 (2006.01)
 G06Q 90/00 (2006.01)
 H04L 12/66 (2006.01)
- (22) 2010.11.11
 (71) Î.M. "MOLDCELL" S.A., MD
 (72) MUSAYEV Fuad, AZ
 (54) **Procedeu de oferire a reducerilor pentru serviciile de telefonie mobilă și/sau Internet în instituțiile de învățământ, centrele de agrement, unitățile comerciale, unitățile de alimentație publică, gările feroviare și auto, aeroporturi și parcurile publice**
- (57) Invenția se referă la un procedeu de oferire a reducerilor pentru serviciile de telefonie mobilă și/sau Internet în instituțiile de învățământ, centrele de agrement, unitățile comerciale, unitățile de alimentație publică, gările feroviare și auto, aeroporturi și parcuri publice și poate fi aplicată în sfera comunicațiilor electronice pentru transferul de date în rețeaua Internet.
- Procedeu include instalarea unui echipament specializat, de exemplu, GSM/CDMA/UMTS/HSDPA/HSUPA, care asigură o arie de acoperire restricționată. Acest echipament poate fi instalat în interiorul sau exteriorul instituțiilor de învățământ, centrelor de agrement, unităților comerciale, unităților de alimentație publică, gărilor feroviare și auto, aeroporturilor și parcurilor publice. Abonații rețelelor de comunicații electronice, aflați în aria de acoperire a echipamentului menționat, obțin reduceri la serviciile de telefonie mobilă și/sau Internet, oferite prin intermediul acestui echipament.
- Revendicări: 1
- (54) **Method for providing discounts for mobile communication and/or Internet services in educational institutions, entertainment centers, sales outlets, public catering points, railway and bus stations, airports and public parks**
- (57) The invention relates to a method for providing discounts for mobile communication and/or Internet services in educational institutions, entertainment centers, sales outlets, public catering points, railway and bus stations, airports, public parks and may be used in the field of electronic communications for data transfer to Internet.

The method includes the installation of specialized equipment, for example, GSM/CDMA/UMTS/HSDPA/HSUPA, which provides a limited coverage area. This equipment can be installed inside or outside the educational institutions, entertainment centers, sales outlets, public catering points, railway and bus stations, airports and public parks. The subscribers of electronic communication networks that are in the coverage area of the said equipment receive discounts on mobile communication and/or Internet services, provided by means of said equipment.

Claims: 1

- *
* *
- (54) **Способ предоставления скидок на услуги мобильной связи и/или Интернета в учебных заведениях, зрелищных центрах, торговых точках, точках общественного питания, железнодорожных и автовокзалах, аэропортах и общественных парках**
- (57) Изобретение относится к способу предоставления скидок на услуги мобильной связи и/или Интернета в учебных заведениях, зрелищных центрах, торговых точках, точках общественного питания, железнодорожных и автовокзалах, аэропортах и общественных парках и может быть использовано в сфере электронных коммуникаций для передачи данных в сеть Интернет.
- Способ включает установку специализированного оборудования, например, GSM/CDMA/UMTS/HSDPA/HSUPA, которое обеспечивает ограниченную зону покрытия. Это оборудование может быть установлено внутри или снаружи учебных заведений, зрелищных центров, торговых точек, точек общественного питания, железнодорожных и автовокзалов, аэропортов и общественных парков. Абоненты электронных сетей связи, находящиеся в зоне покрытия упомянутого оборудования, получают скидки на услуги мобильной связи и/или Интернета, предоставленные посредством этого оборудования.

П. формулы: 1

FF4A Brevete de invenție acordate / Granted patents for invention / Предоставленные патенты на изобретения

Orice persoană interesată are dreptul să ceară revocarea în tot sau în parte a hotărârii de acordare a brevetului în termen de 6 luni de la data publicării mențiunii privind acordarea brevetului. Opoziția se face în scris și motivat la AGEPI, în baza motivelor prevăzute de art. 57 alin.(2) din Legea nr. 50-XVI din 07.03.2008 privind protecția invențiilor.

Any person concerned shall be entitled to request a full or partial revocation of any decision to grant a patent within 6 months as from the date of publication of the mention of the grant of the patent. The opposition shall be reasoned and filed in writing with AGEPI according to the provisions of Art. 57(2) of the Law No. 50-XVI of 07.03.2008 on the Protection of Inventions.

Любое лицо вправе подать в AGEPI мотивированное возражение о полном или частичном аннулировании решения о предоставлении патента в течение 6 месяцев с даты публикации сведений о предоставлении патента. Возражение подается в письменной форме на основании мотивов, предусмотренных в части (2) ст. 57 Закона № 50-XVI от 07.03.2008 г. об охране изобретений.

- (11) **4171 (13) B1**
 (51) **Int. Cl.:** **B01F 5/06** (2006.01)
 G01F 1/22 (2006.01)
 B01F 3/02 (2006.01)
 B01F 15/04 (2006.01)
 (21) a 2011 0084
 (22) 2011.10.10
 (71)(73) UNIVERSITATEA DE STAT DIN MOLDOVA,
 MD; INSTITUTUL DE PEDOLOGIE, AGRO-
 CHIMIE ŞI PROTECŢIE A SOLULUI "NICOLAE
 DIMO", MD
 (72) COVALIOV Victor, MD; COVALIOVA Olga,
 MD; UNGUREANU Dumitru, MD; DUCA
 Gheorghe, MD; SLIUSARENCO Valentin, MD
 (54) **Agitator-dozator de gaze**
 (57) Invenția se referă la un agitator-dozator de
 gaze și poate fi aplicată în sistemele de utili-
 zare biochimică a bioxidului de carbon și a
 hidrogenului de electroliză în scopul trans-
 formării lor ulterioare în combustibil de hidro-
 carburi.

Agitator-dozatorul de gaze include un rotame-
 tru (11) cu un orificiu de intrare (9) a gazelor și
 un orificiu de ieșire (12) a gazelor, dotat cu o
 clapetă (16), care conține un tub interior (13) cu
 o scară gradată (14) și un plutitor (15), și un rez-
 ervor (1), în care este amplasat un cartuș (2)
 cu absorbant (3) de gaze, iar în partea inferio-
 ră este executată o zonă de amestecare a ga-
 zelor (4), la care sunt unite racorduri de intro-
 ducere separată tangențială a bioxidului de
 carbon (5') și a hidrogenului (5). Racordurile
 sunt dotate cu ventile electromagnetice (6, 6'),
 unite cu filtre (7, 7'), și contoare de gaze (8, 8').
 În zona de amestecare a gazelor (4) este mon-
 tat un măsurător al concentrației bioxidului de
 carbon (18), cuplat la un bloc de comandă (19).
 Rezervorul (1) comunică cu rotametru (11) prin
 intermediul orificiului lui de intrare (9), în care
 este amplasat un filtru de curățire fină (10). În
 calitate de absorbant (3) de gaze sunt utilizate
 fibre din pene de păsări domestice carbonizate
 termic în atmosferă inertă cu o densitate de
 împachetare de 0,75...0,80 kg/dm³.

Revendicări: 3

Figuri: 1

*
 * *

- (54) **Gas mixer-dispenser**
 (57) The invention relates to a gas mixer-dispenser
 and can be applied in systems of biochemical
 utilization of carbon dioxide and electrolysis hy-
 drogen for their subsequent transformation into
 hydrocarbon fuel.
 The gas mixer-dispenser includes a rotameter
 (11) with a gas inlet hole (9) and a gas outlet
 hole (12), equipped with a damper (16), con-

taining an inner tube (13) with a scale (14) and
 a float (15), and a reservoir (1), in which is
 placed a cartridge (2) with gas adsorbent (3),
 and in the lower part is made a gas mixing
 zone (4), to which are attached nozzles for
 separate tangential introduction of carbon dio-
 xide (5') and hydrogen (5). The nozzles are fit-
 ted with electromagnetic valves (6, 6'), coupled
 with filters (7, 7'), and gas meters (8, 8'). In the
 gas mixing zone (4) is mounted a carbon dio-
 xide concentration sensor (18), connected to a
 control unit (19). The reservoir (1) communi-
 cates with the rotameter (11) through its inlet
 hole (9), in which is placed a fine filter (10). As
 gas adsorbent (3) are used thermally carbo-
 nized in an inert atmosphere fibers of poultry
 feathers with a packing density of 0.75...0.80
 kg/dm³.

Claims: 3

Fig.: 1

*
 * *

(54) **Смеситель-дозатор газов**

(57) Изобретение относится к смесителю-доза-
 тору газов и может быть применено в сис-
 темах биохимической утилизации углекис-
 лого газа и электролизного водорода для
 их последующей трансформации в углево-
 дородное топливо.

Смеситель-дозатор газов включает рота-
 метр (11) с отверстием входа (9) газов и от-
 верстием выхода (12) газов, снабженного
 заслонкой (16), содержащий внутреннюю
 трубу (13) со шкалой (14) и поплавков (15), и
 резервуар (1), в котором размещен кар-
 тридж (2) с адсорбентом (3) газов, а в ниж-
 ней части выполнена зона смешивания га-
 зов (4), к которой присоединены патрубки
 раздельного тангенциального ввода углекис-
 лого газа (5') и водорода (5). Патрубки
 снабжены электромагнитными вентилями
 (6, 6'), соединенными с фильтрами (7, 7'), и
 счетчиками газа (8, 8'). В зоне смешивания
 газов (4) смонтирован датчик концентрации
 углекислого газа (18), подключенный к блоку
 управления (19). Резервуар (1) сообщен с
 ротаметром (11) посредством его входного
 отверстия (9), в котором размещен фильтр
 тонкой очистки (10). В качестве адсорбента
 (3) газов используют термически карбонизи-
 рованные в инертной атмосфере волокна
 перьев домашних птиц с плотностью упа-
 ковки 0,75...0,80 кг/дм³.

П. формулы: 3

Фиг.: 1

(11) 4171 (13) B1

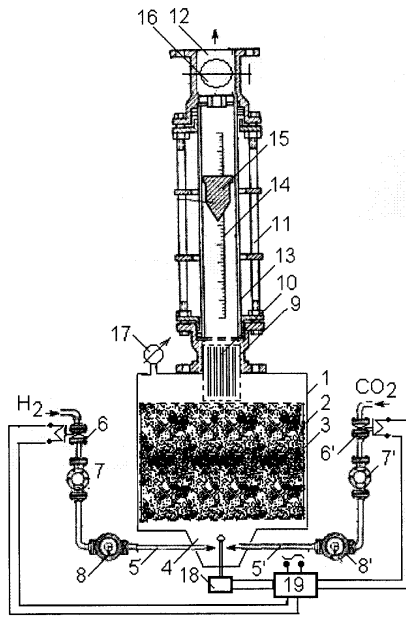

(11) 4172 (13) B1

(51) Int. Cl.: B01F 13/08 (2006.01)
B01F 13/10 (2006.01)
F15D 1/00 (2006.01)

(21) a 2010 0136

(22) 2010.12.13

(71)(73) UNIVERSITATEA DE STAT DIN MOLDOVA,
MD

(72) COVALIOV Victor, MD; SLIUSARENCO Valentin,
MD; NENNO Vladimir, MD; GANEA Grigore, MD

(54) **Cavitator electrohidrodinamic combinat**

(57) Invenția se referă la echipamentul de schimb de masă pentru intensificarea proceselor tehnologice, și poate fi aplicată în instalații pentru producerea combustibilului biodiesel, în industriile alimentară, chimică, microbiologică pentru omogenizarea produselor.

Cavitatorul electrohidrodinamic combinat conține un corp cilindric (1) cu o cameră de lucru inferioară (2) pentru amestecare hidrodinamică turbionară, o cameră de lucru superioară (5) pentru cavitație electromagnetică, racord de admisiune (10) în partea inferioară și racord de evacuare (11) a lichidului în partea superioară. În camera de lucru inferioară (2) sunt amplasate niște elemente elastice din sârmă în formă de Z (3), aranjate în formă de spirală cu deplasare față de axa corpului și fixate din ambele părți. În camera de lucru superioară (5) este fixată o grilă (6), pe care sunt dispuse niște particule cilindrice asimetrice de metal (7) din material magnetic moale, cu posibilitatea magnetofluidizării lor rotativ-propulsive intensive. Din exteri-

orul camerei de lucru superioară (5) este instalat un inductor (8) de câmp electromagnetic rotativ cu un regulator (9) de curent electric.

Revendicări: 3

Figuri: 2

*
* *

(54) **Combined electrohydrodynamic cavitator**

(57) The invention relates to the mass-transfer equipment for intensification of manufacturing processes, and may be used in installations for the production of biodiesel fuel, in food, chemical, and microbiological industries for the homogenization of products.

The combined electrohydrodynamic cavitator comprises a cylindrical housing (1) with a lower working chamber (2) for hydrodynamic vortex mixing, an upper working chamber (5) for electromagnetic cavitation, a nozzle for liquid supply (10) in the lower part and a nozzle for liquid drainage (11) in the upper part. In the lower working chamber (2) are placed spring Z-shaped wire elements (3), arranged spirally with a shift about the axis of the housing and fixed on both sides. In the upper working chamber (5) is fixed a grid (6), on which are placed asymmetric cylindrical metal particles (7) of soft magnetic material, with the possibility of their intensive rotational-translational magnetic liquefaction. On the outside of the upper working chamber (5) is installed an inductor (8) of electromagnetic rotary field with an electric current regulator (9).

Claims: 3

Fig.: 2

*
* *

(54) **Комбинированный электрогидродинамический кавитатор**

(57) Изобретение относится к массообменному оборудованию для интенсификации технологических процессов, и может быть применено в установках для производства биодизельного топлива, в пищевой, химической, микробиологической промышленности для гомогенизации продуктов.

Комбинированный электрогидродинамический кавитатор содержит цилиндрический корпус (1) с нижней рабочей камерой (2) для гидродинамического вихревого смешивания, верхней рабочей камерой (5) для электромагнитной кавитации, патрубком для подвода (10) в нижней части и патрубком для отвода (11) жидкости в верхней части. В нижней рабочей камере (2) размещены пружинистые Z-образные проволочные элементы (3), уло-

женные спиралеобразно со смещением относительно оси корпуса и закрепленные с обеих сторон. В верхней рабочей камере (5) закреплена сетка (6), на которой размещены цилиндрические асимметричные металлические частицы (7) из магнитомягкого материала, с возможностью их интенсивного ротационно-поступательного магнитооживления. Снаружи верхней рабочей камеры (5) установлен индуктор (8) электромагнитного вращательного поля с регулятором (9) электрического тока.

П. формулы: 3

Фиг.: 2

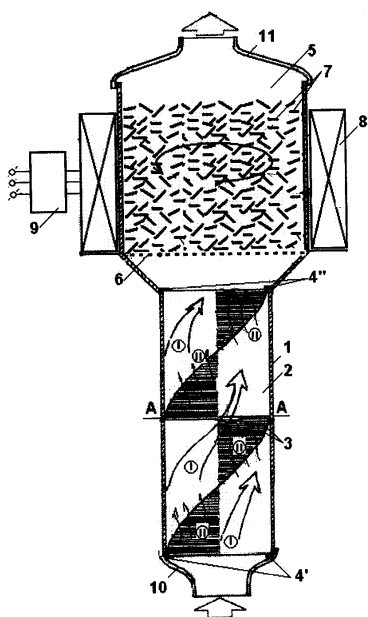

(57) Invenția se referă la tehnologia de obținere a surselor alternative de combustibil ecologic pur, și anume la un procedeu de obținere a combustibilului biodiesel.

Procedeu, conform invenției, include transesterificarea uleiurilor vegetale cu alcoolii, tratați în prealabil cu bază alcalină, la încălzirea amestecului până la temperatura de 65...70°C și acțiunea cu ultrasunet cu frecvența de 15...25 kHz și intensitatea de 0,10...0,15 W/cm² timp de 1...2 ore, separarea fazei glicerinice inferioare și neutralizarea fazei superioare. Totodată, în calitate de alcoolii se utilizează un amestec deshidratat de ulei de fuzel și etanol în raport de (0,25...0,30) : 1. Amestecul deshidratat de ulei de fuzel și etanol se obține în două etape, la prima etapă se efectuează cristalizarea apei prin congelare la temperatura de -15...-25°C, iar la a doua etapă amestecul se tratează cu sulfat de cupru calcinat. Apoi cristalohidratul sulfatului de cupru (CuSO₄·5H₂O) se supune regenerării prin calcinare la temperatura de 150...250°C.

Revendicări: 3

*
* *

(54) **Process for the production of biodiesel fuel**

(57) The invention relates to the technology for production of alternative sources of ecologically clean fuel, namely to a process for the production of biodiesel fuel.

The process, according to the invention, comprises the transesterification of vegetable oils with alcohols, pre-treated with alkalis, upon heating of mixture to a temperature of 65...70°C and ultrasound exposure with the frequency of 15...25 kHz and the intensity of 0.10...0.15 W/cm² during 1...2 hours, separation of the lower glycerin phase and neutralization of the upper phase. At the same time, as alcohols is used a dehydrated mixture of fusel oil and ethanol in the ratio of (0.25...0.30) : 1. The dehydrated mixture of fusel oil and ethanol is produced in two stages, in the first stage is carried out the crystallization of water by freezing at the temperature of -15...-25°C, while in the second stage the mixture is treated with calcined copper sulphate. Then the crystallohydrate of copper sulphate (CuSO₄·5H₂O) is subjected to regeneration by calcination at the temperature of 150...250°C.

Claims: 3

*
* *

(11) 4173 (13) B1

(51) Int. Cl.: C07C 67/02 (2006.01)
C07C 67/03 (2006.01)
C07C 69/24 (2006.01)
C07C 69/52 (2006.01)
C11C 3/10 (2006.01)
C10L 1/02 (2006.01)
C10L 1/19 (2006.01)

(21) a 2011 0015

(22) 2011.02.08

(71)(73) UNIVERSITATEA DE STAT DIN MOLDOVA, MD

(72) COVALIOV Victor, MD; SLIUSARENCO Valentin, MD; NENNO Vladimir, MD; COVALIOVA Olga, MD

(54) **Procedeu de obținere a combustibilului biodiesel**

(54) **Способ получения биодизельного топлива**

(57) Изобретение относится к технологии получения альтернативных источников экологически чистого топлива, а именно к способу получения биодизельного топлива.

Способ, согласно изобретению, включает переэтерификацию растительных масел со спиртами, предварительно обработанных щелочами, при нагреве смеси до температуры 65...70°C и ультразвуковом воздействии с частотой 15...25 кГц и интенсивностью 0,10...0,15 Вт/см² в течение 1...2 часов, сепарацию нижней глицериновой фазы и нейтрализацию верхней фазы. При этом, в качестве спиртов используют обезвоженную смесь сивушного масла и этанола в соотношении (0,25...0,30) : 1. Обезвоженную смесь сивушного масла и этанола получают в две стадии, на первой стадии производят кристаллизацию воды путем вымораживания при температуре -15...-25°C, а на второй стадии смесь обрабатывают прокаленным сульфатом меди. Затем кристаллогидрат сульфата меди (CuSO₄·5H₂O) подвергают регенерации путем прокаливания при температуре 150...250°C.

П. формулы: 3

(11) **4174 (13) B1**

(51) **Int. Cl.:** C07C 337/08 (2006.01)
C07C 65/11 (2006.01)
C07C 65/30 (2006.01)
A61K 31/175 (2006.01)
A61P 31/02 (2006.01)
A61P 31/04 (2006.01)

(21) a 2011 0096

(22) 2011.10.25

(71)(73) INSTITUTUL DE CHIMIE AL ACADEMIEI DE ȘTIINȚE A MOLDOVEI, MD

(72) LAZARESCU Ana, MD; ZARICIUC Elena, MD; COJOCARI Daniela, MD; GONCIAR Veaceslav, MD; BOUROȘ Polina, MD; TURTĂ Constantin, MD

(54) **Derivați tiosemicarbazonici ai acidului 4-formil-3-hidroxi-2-naftoic cu proprietăți antibacteriene**

(57) Invenția se referă la compuși organici din clasa tiosemicarbazonelor care posedă activitate antibacteriană. Compușii pot fi utilizați în medicină, medicina veterinară și agricultură.

Esența invenției constă în sinteza derivaților noi ai acidului 4-formil-3-hidroxi-2-naftoic cu formula:

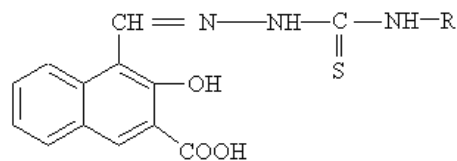

unde R = H (1) și C₆H₅ (2). Compușii manifestă proprietăți bacteriostatice și bactericide față de microorganismele patogene *S. aureus* și *E. coli*.

Revendicări: 1

Figuri: 1

*
* *

(54) **Thiosemicarbazone derivatives of 4-formyl-3-hydroxy-2-naphthoic acid with antibacterial properties**

(57) The invention relates to organic compounds from the class of thiosemicarbazones possessing antibacterial activity. The compounds can be used in medicine, veterinary medicine and agriculture.

Summary of the invention consists in the synthesis of new derivatives of 4-formyl-3-hydroxy-2-naphthoic acid of the formula:

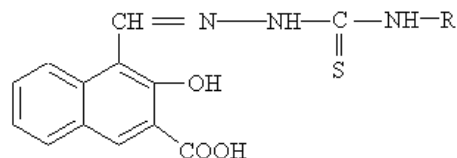

where R = H (1) and C₆H₅ (2). The compounds exhibit bacteriostatic and bactericidal properties against pathogens *S. aureus* and *E. coli*.

Claims: 1

Fig.: 1

*
* *

(54) **Тиосемикарбазоновете производные 4-формил-3-гидрокси-2-нафтоиной кислоты с антибактериальными свойствами**

(57) Изобретение относится к органическим соединениям из класса тиосемикарбазонов обладающими антибактериальной активностью. Соединения могут использоваться в медицине, ветеринарии и сельском хозяйстве.

Сущность изобретения заключается в синтезе новых производных 4-формил-3-гидрокси-2-нафтойной кислоты формулы:

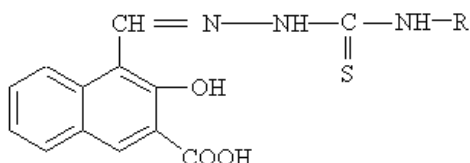

где R = H (1) и C₆H₅ (2). Соединения проявляют бактериостатические и бактерицидные свойства в отношении патогенных микроорганизмов *S. aureus* и *E. coli*.

П. формулы: 1
Фиг.: 1

(11) 4175 (13) B1

(51) Int. Cl.: E01C 7/00 (2006.01)
E01C 7/18 (2006.01)
E01C 7/32 (2006.01)
E01C 21/00 (2006.01)

(21) a 2011 0011

(22) 2011.01.27

(71)(72)(73) CEAPA Grigore, MD; ELISEI Constantin, MD

(74) ȘCERBAN Pavel

(54) **Procedeu de reconstrucție a autodrumului**

(57) Invenția se referă la construcția drumurilor și poate fi utilizată la reparația și reconstrucția autodrumurilor.

În procedeu de reconstrucție a autodrumului un sector de autodrum cu defecte se împarte în sectoare în fâșii longitudinale și reconstrucția se efectuează în câteva etape, reconstruind consecutiv fiecare sector în fâșii, începând cu sectorul alăturat marginii drumului. Pe fiecare sector se efectuează înlăturarea completă a îmbrăcămintei drumului până la terasamentul de cale și se construiește o nouă îmbrăcămintă a drumului cu amplasarea elementelor ei de jos în sus: terasament de cale – strat drenant – strat intermediar din material geosintetic – strat/straturi ale bazei – strat/straturi de acoperire. Stratul intermediar din material geosintetic pe fiecare sector se așterne dintr-un singur rulou, derulându-l în direcție de la o margine a drumului spre marginea opusă și lăsând ruloul lângă sectorul alăturat, pe care urmează să fie efectuată reconstrucția.

Rezultatul invenției constă în micșorarea tensiunilor tangențiale active în îmbrăcă-

mințea drumului, mărirea rezistenței construcției autodrumului, durabilității acesteia datorită distribuției uniforme a încărcăturilor pe suprafața întregii platforme a drumului, și reducerea cheltuielilor pentru deservirea tehnică a autodrumului.

Revendicări: 3

Figuri: 1

*
* *

(54) **Process for reconstruction of highway**

(57) The invention relates to road construction and can be used in the repair and reconstruction of highways.

In the process for reconstruction of highway the defective highway section is divided into longitudinal strip sections and the reconstruction is carried out in several stages, sequentially reconstructing each strip section, starting with the section, adjacent to the wayside. On each section is carried out the complete removal of pavement to the subgrade and is arranged a new pavement with the location of its elements upwards: subgrade – drainage layer – interlayer of geosynthetic material base layer/layers – coating layer/layers. The interlayer of geosynthetic material on each section is laid of a single roll, opening it in the direction from one wayside to the opposite one and leaving the roll by the adjacent section, on which is supposed to be made the reconstruction.

The result of the invention is to reduce the active shear stresses in the roadway, to increase the structural strength of the highway, its service life at the expense of uniform load distribution over the area of the entire roadway, and to reduce the highway maintenance costs.

Claims: 3

Fig.: 1

*
* *

(54) **Способ реконструкции автодороги**

(57) Изобретение относится к дорожному строительству и может быть использовано при ремонте и реконструкции автодорог.

В способе реконструкции автодороги дефектный участок автодороги разбивают на продольные полосовые участки и реконструкцию проводят в несколько этапов, последовательно реконструируя каждый полосовой участок, начиная с участка, прилегающего к обочине. На каждом участке осу-

ществляют полное удаление дорожной одежды до земляного полотна и устраивают новую дорожную одежду с расположением ее элементов снизу вверх: земляное полотно – дренирующий слой – прослойка из геосинтетического материала – слой/слои основания – слой/слои покрытия. Прослойку из геосинтетического материала на каждом участке укладывают из одного рулона, раскрывая его в направлении от одной обочины к противоположной и оставляя рулон у смежного участка, на котором предстоит реконструкция.

Результат изобретения состоит в снижении активных сдвиговых напряжений в дорожном полотне, повышении прочности конструкции автодороги, её долговечности за счет равномерного распределения нагрузок по площади всего дорожного полотна, и снижении затрат на техническое обслуживание автодороги.

П. формулы: 3

Фиг.: 1

**FF9Y Brevete de invenție
de scurtă durată acordate /
Granted short-term patents for invention /
Предоставленные краткосрочные патенты
на изобретения**

Orice persoană interesată are dreptul să ceară revocarea în tot sau în parte a hotărârii de acordare a brevetului în termen de 6 luni de la data publicării mențiunii privind acordarea brevetului. Opoziția se face în scris și motivat la AGEPI, în baza motivelor prevăzute de art. 57 alin. (2) din Legea nr. 50-XVI din 07.03.2008 privind protecția invențiilor.

Odată cu publicarea mențiunii privind acordarea brevetului de invenție de scurtă durată documentele cererii sunt expuse în biblioteca AGEPI, accesibile publicului, și pot fi consultate direct sau se pot comanda copii, contra cost.

Any person concerned shall be entitled to request a full or partial revocation of any decision to grant a patent within 6 months as from the date of publication of the mention of the grant of the patent. The opposition shall be reasoned and filed in writing with AGEPI according to the provisions of Art. 57(2) of the Law No. 50-XVI of 07.03.2008 on the Protection of Inventions.

At the same time as the publication of the mention of the decision to grant a short-term patent for invention, the application documents shall be made available to the public in the AGEPI library, and may be consulted directly or copies may be ordered for payment of an additional fee.

Любое лицо вправе подать в AGEPI мотивированное возражение о полном или частичном аннулировании решения о предоставлении патента в течение 6 месяцев с даты публикации сведений о предоставлении патента. Возражение подается в письменной форме на основании мотивов, предусмотренных в части (2) ст. 57 Закона № 50-XVI от 07.03.2008 г. об охране изобретений.

Одновременно с публикацией сведений о предоставлении краткосрочного патента на изобретение производится выкладка документов заявки в библиотеке AGEPI, общедоступных для ознакомления, а за дополнительную плату могут быть заказаны их копии.

- (11) 517 (13) Y
 (51) Int. Cl.: A01G 7/00 (2006.01)
 A01G 1/00 (2006.01)
 (21) s 2012 0038
 (22) 2012.02.22
 (71)(73) INSTITUTUL DE GENETICĂ ȘI FIZIOLOGIE A PLANTELOR AL ACADEMIEI DE ȘTIINȚE A MOLDOVEI, MD
 (72) MUSTEAȚĂ Grigore, MD; ROȘCA Nina, MD
 (54) **Procedeu de obținere a materialului săditor de mentă (*Mentha piperita* L.) de pe plantația degenerată**
 (57) Invenția se referă la agricultură, în particular la un procedeu de obținere a materialului săditor de mentă (*Mentha piperita* L.) de pe plantații degenerate.
 Procedeu, conform invenției, include selecția rizomilor de mentă dezvoltăți, separarea părții apicale a acestora cu lungimea de 5...10 cm, creșterea din rizomi a răsadului în seră, separarea segmentelor apicale ale răsadului cu prima pereche de frunze, înrădăcinarea acestora la lumină în cuve cu apă la temperatura de 18...24°C, trecerea segmentelor înrădăcinate cu radicele de 10...15 mm în substrat nutritiv, care conține turbă, sol humic și nisip în raport de 1:1:1 și creșterea lor până la formarea a 4...6 perechi de frunze.

Revendicări: 1

*
 * *

- (54) **Process for obtaining plant material of mint (*Mentha piperita* L.) from degenerate plantation**
 (57) The invention relates to agriculture, in particular to a process for obtaining plant material of mint (*Mentha piperita* L.) from degenerate plantation.
 The process, according to the invention, includes the selection of developed mint rhizomes, separation of their apical part of a length of 5...10 cm, growing from rhizomes of seedlings in the greenhouse, separation of the apical segments of seedlings with the first pair of leaves, rooting thereof in the light in vats with water at a temperature of 18...24°C, transplantation of rooted segments with rootlets of 10...15 mm in nutrient substrate, containing peat, black earth and sand in the ratio of 1:1:1 and growing thereof to the formation of 4...6 pairs of leaves.

Claims: 1

*
 * *

- (54) **Способ получения растительного материала мяты (*Mentha piperita* L.) с вырождающейся плантации**
 (57) Изобретение относится к сельскому хозяйству, в частности к способу получения растительного материала мяты (*Mentha piperita* L.) с вырождающейся плантации.
 Способ, согласно изобретению, включает отбор развитых корневищ, отделение от них верхней части длиной 5...10 см, выращивание из корневищ рассады в парнике, отделение верхних отрезков рассады с первой парой листьев, укоренение их при освещении в емкости с водой при температуре 18...24°C, пересадку укоренившихся отрезков с корешками 10...15 мм в питательный субстрат, содержащий торф, чернозем и песок в соотношении 1:1:1 и доращивание их до формирования 4...6 пар листьев.

П. формулы: 1

- (11) 518 (13) Y
 (51) Int. Cl.: A01G 7/00 (2006.01)
 G01N 21/64 (2006.01)
 (21) s 2012 0042
 (22) 2012.03.02
 (71)(73) INSTITUTUL DE GENETICĂ ȘI FIZIOLOGIE A PLANTELOR AL ACADEMIEI DE ȘTIINȚE A MOLDOVEI, MD
 (72) DASCALIUC Alexandru, MD; RALEA Tudor, MD; ȘIȘCANU Gheorghe, MD; CHIRILOV Eleonora, MD
 (54) **Procedeu de apreciere a rezistenței plantelor la arșiță**
 (57) Invenția se referă la agricultură și poate fi utilizată pentru aprecierea rezistenței plantelor la arșiță.
 Procedeu, conform invenției, include selecția frunzelor de aceeași vârstă, stabilizarea frunzelor în decurs de 24 ore, determinarea valorilor eficacității cuantice a fotosistemului II al frunzelor stabilizate cu ajutorul fluorimetrului, selectarea frunzelor cu valori similare, divizarea lor în două părți – martor și probă, expunerea frunzelor probă acțiunii șocului termic prin imersare în apă cu temperaturi cuprinse între 48...60°C pe parcursul a 5 min, stabilizarea repetată a frunzelor martor și probă pe parcursul a 7 zile, determinarea valorilor eficacității cuantice a fotosistemului II al frunzelor probă și martor, determinarea valorilor relative ale eficacității cuantice a fotosistemului II al frunzelor probă, construirea graficului dependenței valorilor relative ale eficacității cuantice a fotosis-

temului II al frunzelor probă de temperatură și aprecierea în baza acestuia a rezistenței plantelor la arșiță.

Revendicări: 1

*
* *

(54) **Method for assessment of plant resistance to heat**

(57) The invention relates to agriculture and can be used to assess plant resistance to heat.

The method, according to the invention, includes the selection of leaves of plants of the same age, stabilization of leaves within 24 hours, determination of values of the quantum efficiency of the photosystem II of the stabilized leaves by means of fluorometer, selection of leaves with the same values, their division into two parts – control and test, exposure of test leaves to heat shock action by immersion in water with temperatures between 48...60°C for 5 min, re-stabilization of control and test leaves during 7 days, determination of values of the quantum efficiency of the photosystem II of the control and test leaves, determination of relative values of the quantum efficiency of the photosystem II of the test leaves, construction of the graph of dependence of relative values of the quantum efficiency of the photosystem II of the test leaves on the temperature and assessment on its basis of plant resistance to heat.

Claims: 1

*
* *

(54) **Способ оценки устойчивости растений к жаре**

(57) Изобретение относится к сельскому хозяйству и может быть использовано для оценки устойчивости растений к жаре.

Способ, согласно изобретению, включает отбор листьев растений одного возраста, стабилизацию листьев в течение 24 часов, определение величин квантовой эффективности фотосистемы II стабилизированных листьев посредством флуориметра, отбор листьев с одинаковыми значениями, разделение их на две части – контроль и пробу, воздействие на листья пробы тепловым шоком путем погружения в воду с температурами в пределах 48...60°C в течение 5 мин, повторную стабилизацию листьев контроля и пробы в течение 7 дней, определение величин квантовой эффективности фотосистемы II листьев пробы и контроля, определение относительных величин квантовой эффективности фотосистемы II листьев пробы, построение

ние графика зависимости относительных величин квантовой эффективности фотосистемы II листьев пробы от температуры и оценку на его основе устойчивости растений к жаре.

П. формулы: 1

(11) 519 (13) Y

(51) Int. Cl.: A01G 17/00 (2006.01)

(21) s 2011 0152

(22) 2011.09.20

(71)(73) INSTITUȚIA PUBLICĂ INSTITUTUL ȘTIINȚIFICO-PRACTIC DE HORTICULTURĂ ȘI TEHNOLOGII ALIMENTARE, MD

(72) BOGDAN Ion, MD

(54) **Procedeu și dispozitiv de măsurare a creșterii în grosime a rădăcinilor de schelet ale plantei multianuale**

(57) Invenția se referă la agricultură, și anume la pomicultură, în special la un procedeu de măsurare a creșterii grosimii rădăcinilor de schelet la planta multianuală și la un dispozitiv pentru realizarea acestuia.

Procedeeul, conform invenției, include dezgolierea rădăcinilor plantei de trei ani pe o rază de 60 cm de la colet, măsurarea grosimii inițiale a rădăcinilor, amplasarea pe rădăcini a unui dispozitiv de măsurare a grosimii, care prevede înfășurarea rădăcinii cu o sfoară de măsurare, care se trece printr-un tub din masă plastică amplasat vertical, în care sunt executate câte 2 orificii la capătul de sus și mai jos cu 15 cm, după care capetele sforii se scot în exterior prin orificiile de sus și se leagă cu o sfoară elastică scoasă în afară prin orificiile de jos. Totodată, pe fiecare rădăcină de schelet orizontală se instalează câte două dispozitive: unul – la distanța de 10 cm de la colet, altul – peste 50 cm pe linia axială a rădăcinii, iar pe fiecare rădăcină de schelet verticală – câte un dispozitiv la distanța de 10 cm de la colet. Rădăcinile se acoperă cu sol, capătul superior al dispozitivului fiind amplasat în exterior. Se efectuează măsurarea și înregistrarea lungimii sforilor de măsurare amplasate în exterior, apoi primăvara și toamna se măsoară lungimea sforilor de măsurare amplasate în exterior și în baza variației lungimii sforilor se determină grosimea rădăcinilor.

Revendicări: 2

Figuri: 4

*
* *

(54) **Method and device for measuring the growth in thickness of skeletal roots of the perennial plant**

(57) The invention relates to agriculture, namely fruit growing, particularly to a method for measuring the growth in thickness of skeletal roots of the perennial plant and an apparatus for its implementation.

The method, according to the invention, includes grubbing out of roots of the triennial plant to a radius of 60 cm from the root collar, measurement of root primary thickness, placement on roots of a thickness measuring device, which provides the root wrapping with a measuring twine, passed through a plastic tube located vertically, in which are made 2 holes on the upper end and lower at 15 cm, after which the ends of the twine are withdrawn out through the upper holes and tied with an elastic twine bred out through the lower hole. At the same time, on each horizontal skeletal root are installed 2 devices: one – at a distance of 10 cm from the root collar, the other – over 50 cm along the axial line of the root, and on each vertical skeletal root – one device at a distance of 10 cm from the root collar. The roots are buried in soil, placing the upper end of the device outside. It is carried out the measurement and registration of length of the measuring twines located outside, then in spring and in autumn is measured the length of the measuring twines located outside, and on the basis of changes in the length of twines is determined the thickness of the roots.

Claims: 2

Fig.: 4

*
* *

(54) **Способ и устройство для измерения утолщения скелетных корней у многолетнего растения**

(57) Изобретение относится к сельскому хозяйству, а именно к плодоводству, в частности, к способу измерения роста толщины скелетных корней многолетнего растения и устройству для его осуществления.

Способ, согласно изобретению, включает раскапывание корней трехлетнего растения по радиусу 60 см от корневой шейки, измерение первичной толщины корней, размещение на корнях устройства для измерения толщины, которое предусматривает обматывание корня измерительным шпагатом, продернутым через пластмассовый туб, расположенный вертикально, в котором выполнены по 2 отверстия на

верхнем конце и ниже на 15 см, после чего концы шпагата выводят наружу через верхние отверстия и связывают с эластичным шпагатом, выведенным наружу через нижние отверстия. При этом, на каждом горизонтальном скелетном корне устанавливают по 2 устройства: одно – на расстоянии 10 см от корневой шейки, другое – через 50 см по осевой линии корня, а на каждом вертикальном скелетном корне – по одному устройству на расстоянии 10 см от корневой шейки. Корни зарывают почвой, размещая верхний конец устройства снаружи. Проводят измерение и регистрацию длины измерительных шпагатов, расположенных снаружи, затем, весной и осенью измеряют длину измерительных шпагатов, расположенных снаружи, и на основании изменения длины шпагатов определяют толщину корней.

П. формулы: 2

Фиг.: 4

(11) 520 (13) Y

(51) Int. Cl.: A61K 36/05 (2006.01)

A61K 38/36 (2006.01)

A61P 13/04 (2006.01)

(21) s 2011 0192

(22) 2011.12.06

(71)(72)(73) CEBAN Emil, MD; RUDIC Valeriu, MD; BANOV Pavel, MD; GALESCU Andrei, MD

(54) **Metodă de tratament postoperatoriu al pacienților cu litiază renală**

(57) Invenția se referă la medicină, în special la urologie și poate fi utilizată pentru tratamentul postoperatoriu al pacienților cu litiază renală.

Conform invenției, metoda revendicată include administrarea antibioticelor, remediilor anti-spastice, antioxidante, terapia de dezintoxicare și fitoterapia, totodată din prima zi după operație, suplimentar, intramuscular, se administrează extract din biomasa tulpinii cianobacteriei *Spirulina platensis* CNM - CB - 02 în concentrație de 0,5% - 1,0 ml, concomitent subcutanat se administrează enoxaparină sodică 2000 UI anti-Xa – 0,2 ml, timp de 10 zile, după care se administrează extract din biomasa tulpinii cianobacteriei *Spirulina platensis* CNM - CB – 02, câte o capsulă de 5 mg, de două ori pe zi, timp de 20 zile.

Revendicări: 1

*
* *

(54) **Method for postoperative treatment of patients with nephrolithiasis**

(57) The invention relates to medicine, particularly urology and may be used for postoperative treatment of patients with nephrolithiasis.

According to the invention, the claimed method involves the use of antibiotics, antispasmodics, antioxidants, desintoxication therapy and phytotherapy, at the same time from the first postoperative day, additionally, is intramuscularly administered extract from the biomass of *Spirulina platensis* CNM - CB - 02 cyanobacterium strain in the concentration of 0.5% – 1.0 ml, concomitantly is injected subcutaneously sodium enoxaparin 2000 IU anti-Xa – 0.2 ml, during 10 days, and then is administered extract from the biomass of *Spirulina platensis* CNM - CB - 02 cyanobacterium strain, one capsule of 5 mg, twice a day, during 20 days.

Claims: 1

*
* *(54) **Метод постоперационного лечения пациентов с почечнокаменной болезнью**

(57) Изобретение относится к медицине, в частности к урологии и может быть использовано для постоперационного лечения пациентов с почечнокаменной болезнью.

Согласно изобретению, заявленный метод включает применение антибиотиков, спазмолитических средств, антиоксидантов, дезинтоксикационную и фитотерапию, при этом с первого послеоперационного дня, дополнительно, внутримышечно вводят экстракт из биомассы штамма цианобактерии *Spirulina platensis* CNM - CB-02 в концентрации 0,5% – 1,0 мл, одновременно подкожно вводят эноксапарин натрия 2000 МЕ анти-Xa – 0,2 мл, в течение 10-и дней, после чего применяют экстракт из биомассы штамма цианобактерии *Spirulina Platensis* CNM - CB-02, по одной капсуле 5 мг, два раза в день, в течение 20-и дней.

П. формулы: 1

(11) 521 (13) Y

(51) Int. Cl.: B22C 23/02 (2006.01)
B29C 33/56 (2006.01)
B29C 33/60 (2006.01)

(21) s 2012 0016

(22) 2012.01.26

(71)(72)(73) PANCENCO Vitalie, MD; PANCENCO Iulian, MD

(74) COTRUȚA Leonid

(54) **Dispozitiv și procedeu de prelucrare a formelor de turnat cu material lubrifiant în formă de praf**

(57) Invenția se referă la producția de piese turnate, în special la dispozitive și procedee de prelucrare a formelor de turnat.

Dispozitivul de prelucrare a formelor de turnat cu material lubrifiant în formă de praf conține un corp (1) cu o masă de lucru (2) și un capac rabatabil (3), sub care, pe o ramă (11) prin intermediul unor arcuri (12) sunt montate niște perii (6), (6'). În corp (1) este instalat un electromotor de bază (4), unit cu un mecanism (5) de acționare a periilor (6), (6') și cu un mecanism (7) de rotire a discurilor (8), (8'), pe care sunt amplasate formele de turnat de prelucrare cu cavitatea deschisă în sus; un ventilator de aspirație (9) cu o capacitate de acumulare (10), amplasată în corp (1) sub masa de lucru (2); instalat pe rulmenți (14), (15), un arbore-manivelă (13), pe care sunt fixate periile (6), (6'), și unit cu mecanismul (5) de acționare a periilor prin niște semicuple demontabile (16), (17); un mecanism vibrator de debitare a materialului lubrifiant în formă de praf pe suprafața internă a formelor, care conține un electromotor suplimentar (18) cu dezechilibru și o tijă (19) unită cu niște capacități (20), (21) cu material lubrifiant în formă de praf, amplasate deasupra discurilor (8), (8'), de asemenea conține un bloc de comandă a ciclului de lucru al dispozitivului de prelucrare a formelor de turnat.

În procedeul de prelucrare a formelor de turnat cu material lubrifiant în formă de praf se efectuează pudrarea formelor de turnat într-un spațiu închis a corpului dispozitivului de prelucrare a formelor de turnat cu rodarea concomitentă cu niște perii în acțiune a suprafeței interne a formelor de prelucrare cu material lubrifiant, totodată se pun în mișcare de rotație formele de turnat; se efectuează debitarea dozată a materialului lubrifiant, se efectuează colectarea surplusului de material lubrifiant, iar ciclul de lucru, care include rodarea formelor de turnat cu materialul lubrifiant și debitarea lui este automatizat.

Revendicări: 2

Figuri: 4

*
* *

(54) **Device and process for working of casting molds with powdered lubricant**

(57) The invention relates to foundry, in particular to devices and processes for working of casting molds.

The device for working of casting molds with powdered lubricant comprises a body (1) with a worktable (2) and a flap (3), under which, on a frame (11) by means of springs (12) are mounted brushes (6), (6'). In the body (1) is set a main electric motor (4), coupled with a mechanism (5) for movement of brushes (6), (6') and a mechanism (7) for rotation of disks (8), (8'), on which are placed the workable casting molds with the open cavity upwards; a suction fan (9) with a storage capacity (10), located in the body (1) under the worktable (2); installed on bearings (14), (15), a crankshaft (13), on which are fixed the brushes (6) and (6'), and connected to the mechanism (5) for movement of brushes through split half-couplings (16), (17); a vibration mechanism for feeding the powdered lubricant on the inner surface of molds, containing an additional electric motor (18) with disbalance and a pull rod (19) connected to capacities (20), (21) with powdered lubricant, placed above the disks (8), (8'), and also comprises a control unit of the operating cycle of the mold working device.

In the process for working of casting molds with powdered lubricant is carried out dusting of casting molds in a closed space of the mold working device with simultaneous lapping with moving brushes of the inner surface of the workable molds with lubricant, at the same time are rotated the casting molds; it is carried out the metered flow of the lubricant, it is carried out the collection of lubricant surplus, and the operating cycle, which includes the lapping of casting molds with lubricant and its feed, is automatized.

Claims: 2

Fig.: 4

*
* *

(54) **Устройство и способ обработки литейных форм порошкообразным смазывающим материалом**

(57) Изобретение относится к литейному производству, в частности к устройствам и способам обработки литейных форм.

Устройство для обработки литейных форм порошкообразным смазывающим материалом содержит корпус (1) с рабочим столом (2) и откидной крышкой (3), под которой, на раме (11) посредством пружин (12) смонти-

рованы щетки (6), (6'). В корпусе (1) установлен основной электродвигатель (4), соединенный с механизмом (5) движения щеток (6), (6') и механизмом 7 вращения дисков (8), (8'), на которых размещены обрабатываемые литейные формы открытой полостью вверх; всасывающий вентилятор (9) с накопительной емкостью (10), размещенной в корпусе (1) под рабочим столом (2); установленный на подшипниках (14), (15) кривошипный вал (13), на котором закреплены щетки (6), (6'), и соединенный с механизмом (5) движения щеток через разъемные полушары (16), (17); вибромеханизм подачи порошкообразного смазывающего материала на внутреннюю поверхность форм, содержащий дополнительный электродвигатель (18) с дисбалансом и тягу (19), соединенную с емкостями (20), (21) с порошкообразным смазывающим материалом, расположенных над дисками (8), (8'), а также содержит блок управления рабочим циклом устройства для обработки литейных форм.

В способе обработки литейных форм порошкообразным смазывающим материалом осуществляется припудривание литейных форм в закрытом пространстве корпуса устройства для обработки литейных форм с одновременной притиркой движущимися щетками внутренней поверхности обрабатываемых форм смазывающим материалом, при этом приводятся во вращение литейные формы; осуществляется дозированная подача смазывающего материала, производится сбор излишка смазывающего материала, а рабочий цикл, включающий притирку литейных форм смазывающим материалом и его подачу, автоматизирован с возможностью регулирования.

П. формулы: 2

Фиг.: 4

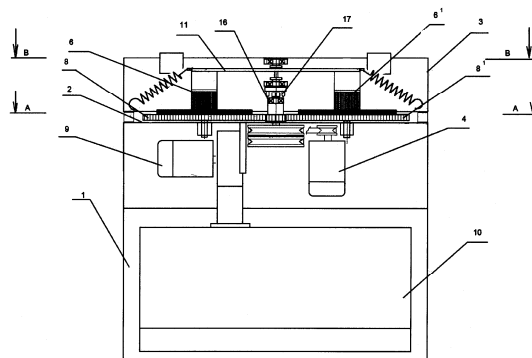

(11) 522 (13) Y

(51) Int. Cl.: B23H 9/06 (2006.01)
B23H 7/38 (2006.01)
G06K 1/00 (2006.01)
G06K 1/12 (2006.01)

(21) s 2011 0194

(22) 2011.12.14

(71)(73) INSTITUTUL DE FIZICĂ APLICATĂ AL
ACADEMIEI DE ȘTIINȚE A MOLDOVEI, MD(72) GRIGORIAN Alexandr, RU; ȘCHILIOV
Vladimir, MD; MARTÎNIUC Nicolai, MD(54) **Procedeu de aplicare a marcajului de
identificare pe obiecte materiale dure**(57) Invenția se referă la domeniul tehnologiilor
informaționale, și anume la un procedeu de
aplicare a marcajului de identificare pe obiec-
te materiale dure.

Procedeu, conform invenției, include aplica-
rea pe o suprafață a obiectului a unui număr
de identificare, a unei grile informaționale și,
cu ajutorul unui jet de gaz, a unor particule
obținute la volatilizarea suprafeței interioare
a carcasei unui dispozitiv dotat cu o duză
ultrasonică, în interiorul căreia este amplasat
un corp ermetic din material translucid, de
formă cilindrică, umplut cu un gaz inert, în
care sunt introduși doi electrozi, totodată
suprafața interioară a carcasei este executa-
tă dintr-un material volatil, absorbant de lumi-
nă, volatilizarea se efectuează la descărca-
rea electrică între electrozi cu energia de
800...5000 J, durata impulsului de 10^{-3} ... 10^{-5} s
și frecvența impulsurilor de 1...10 Hz, iar
ieșirea duzei ultrasonice se plasează în
apropierea grilei informaționale.

Rezultatul constă în majorarea productivității
de aplicare a marcajului.

Revendicări: 3

Figuri: 2

*
* *(54) **Method for application of identification tag
on solid material objects**(57) The invention relates to the field of informa-
tion technology, namely to a method for ap-
plication of identification tags on solid ma-
terial objects.

The method, according to the invention, in-
cludes the application on a surface of the ob-
ject of an identification number, an informa-
tion grid and, using a gas jet, particles ob-
tained upon evaporation of the inner surface
of the housing of a device equipped with a
supersonic nozzle, inside which is installed a
sealed body of translucent material, of a cy-
lindrical shape, filled with an inert gas, in

which are introduced two electrodes, the in-
ner surface of the housing being made of
evaporable light-absorbing material, the eva-
poration is carried out upon the electric dis-
charge between the electrodes with the
energy of 800...5000 J, pulse duration of
 10^{-3} ... 10^{-5} s and pulse frequency of 1...10 Hz,
and the output of the supersonic nozzle is lo-
cated near the information grid.

The result is to increase the tag application
productivity.

Claims: 3

Fig.: 2

*
* *(54) **Способ нанесения идентификационной
метки на твердые материальные объекты**(57) Изобретение относится к области инфор-
мационных технологий, а именно к способу
нанесения идентификационных меток на
твердые материальные объекты.

Способ, согласно изобретению, включает
нанесение на поверхность объекта иденти-
фикационного номера, информационной
сетки и, с помощью газовой струи, частиц
полученных при испарении внутренней по-
верхности кожуха устройства, оснащенного
сверхзвуковым соплом, внутри которого ус-
тановлен герметический корпус из свето-
прозрачного материала, цилиндрической
формы, заполненный инертным газом, в ко-
торый введены два электрода, причем вну-
тренняя поверхность кожуха выполнена из
испаряемого светопоглощающего материа-
ла, испарение осуществляется при электри-
ческом разряде между электродами с энер-
гией в 800...5000 Дж, длительности импуль-
са 10^{-3} ... 10^{-5} с и частоте импульсов 1...10 Гц,
а выход сверхзвукового сопла располагается
вблизи информационной сетки.

Результат состоит в увеличении производи-
тельности нанесения метки.

П. формулы: 3

Фиг.: 2

(11) 523 (13) Y

(51) Int. Cl.: B65D 43/00 (2006.01)
B65D 43/02 (2006.01)
B65D 43/10 (2006.01)
B67B 3/20 (2006.01)
B67B 3/22 (2006.01)

(21) s 2012 0009

(22) 2012.01.16

(71)(72)(73) GULPA Alexandru, MD; CACEROVSCII Vitalie, MD

(74) ȘCERBAN Pavel

(54) **Capac din material plastic pentru borcan**

(57) Invenția se referă la dispozitivele de astupat ambalaje, în particular la capace pentru borcane, destinate pentru păstrarea produselor alimentare.

Capacul din material plastic pentru borcan, conform invenției, este constituit din partea întâi (1), care acoperă gura borcanului, și partea a doua (2), care cuprinde gura borcanului. În partea întâi (1) sunt executate una sau mai multe găuri străpunse (3), iar pe partea interioară a părții a doua (2) este executată o canelură inelară (4), în care este instalată o garnitură inelară (5) din material elastic, care fixează o garnitură permeabilă pentru aer (6), amplasată de partea interioară a părții întâi (1), totodată toate elementele capacului sunt executate din materiale admise pentru contactul cu produsele alimentare.

Revendicări: 4

Figuri: 4

*
* *

(54) **Plastic cover for jar**

(57) The invention relates to devices for sealing containers, particularly to covers for jars, intended for foodstuff storage.

The plastic cover for jar, according to the invention, consists of the first part (1), covering the mouth of the jar, and the second part (2), embracing the mouth of the jar. In the first part (1) are made one or more through holes (3), and on the inside of the second part (2) is made an annular groove (4), in which is installed a ring-shaped gasket (5) of elastic material, fixing an air-penetrable gasket (6), placed on the inside of the first part (1), at the same time all elements of the cover are made of materials approved for foodstuff contact.

Claims: 4

Fig.: 4

*
* *

(54) **Пластиковая крышка для банки**

(57) Изобретение относится к устройствам для закупорки тары, в частности к крышкам для банок, предназначенных для хранения пищевых продуктов.

Пластиковая крышка для банки, согласно изобретению, состоит из первой части (1), перекрывающей горловину банки, и второй части (2), охватывающей горловину банки. В первой части (1) выполнены одно

или более сквозных отверстий (3), а с внутренней стороны второй части (2) выполнена кольцевая канавка (4), в которой установлена кольцеобразная прокладка (5) из упругого материала, фиксирующая воздухопроницаемую прокладку (6), размещенную с внутренней стороны первой части (1), причем все элементы крышки выполнены из материалов, разрешенных для контакта с пищевыми продуктами.

П. формулы: 4

Фиг.: 4

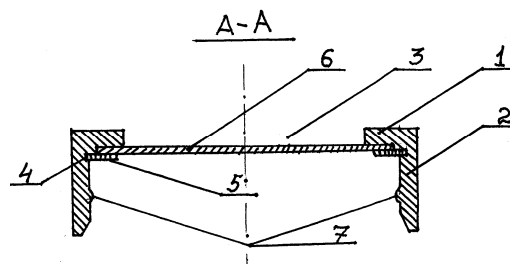

(11) 524 (13) Y

(51) Int. Cl.: C12H 1/02 (2006.01)

C12G 3/00 (2006.01)

C01B 17/48 (2006.01)

(21) s 2011 0158

(22) 2011.10.07

(71)(73) PRIDA Ivan, MD

(72) PRIDA Ivan, MD; IALOVAIA Antonina, MD; KRAJEVSKAIA Alla, MD

(54) **Procedeu de eliminare a anhidridei sulfuroase din distilatul alcoolic**

(57) Invenția se referă la industria vinicolă, în special la un procedeu de eliminare a anhidridei sulfuroase din diverse distilate alcoolice.

Procedeu, conform invenției, include tratarea distilatului alcoolic cu peroxid de hidrogen în cantitate necesară pentru oxidarea anhidridei sulfuroase, menținerea distilatului, introducerea carbonatului sau hidroxidului de calciu în cantitate corespunzătoare cantității de anhidridă sulfuroasă oxidată, repaosul și eliminarea precipitatului format.

Revendicări: 2

*
* *

(54) **Process for sulphurous anhydride removal from alcoholic distillate**

(57) The invention relates to the wine industry, in particular to a process for sulphurous anhydride removal from different alcoholic distillates.

The process, according to the invention, includes the treatment of alcoholic distillate with hydrogen peroxide in an amount neces-

sary for the oxidation of sulphurous anhydride, ageing of distillate, introduction of calcium carbonate or hydroxide in an amount corresponding to the amount of oxidized sulphurous anhydride, repose and removal of the formed precipitate.

Claims: 2

*
* *

(54) **Способ удаления сернистого ангидрида из спиртового дистиллята**

(57) Изобретение относится к винодельческой промышленности, в частности к способу удаления сернистого ангидрида из разных спиртовых дистиллятов.

Способ, согласно изобретению, включает обработку спиртового дистиллята перекисью водорода в количестве необходимом для окисления сернистого ангидрида, выдержку дистиллята, внесение карбоната или гидроксида кальция в количестве соответствующем количеству окисленного сернистого ангидрида, отдых и удаление образовавшегося осадка.

П. формулы: 2

(11) 525 (13) Y

(51) Int. Cl.: G01F 11/00 (2006.01)
G01F 11/28 (2006.01)
G01F 11/34 (2006.01)
B65G 33/26 (2006.01)

(21) s 2012 0003

(22) 2011.12.29

(71)(73) INSTITUTUL DE TEHNICĂ AGRICOLĂ "MECAGRO", MD

(72) HĂBĂȘESCU Ion, MD; CEREMPEI Valerian, MD; BALABAN Nicolae, MD; AGARCOV Mihail, MD; CHIRĂU Ion, MD

(54) **Dozator cu melc**

(57) Invenția se referă la domeniul construcției de mașini, și anume la dozatoarele cu melc de cântărire pentru saci deschiși.

Dozatorul cu melc conține un panou de comandă (12), un buncăr (1) cu un transportor-melc (2), fixat pe partea de sus a unui suport (3), mai conține un dispozitiv (6) de prindere a sacului și o placă de reazem (8), fixate pe un suport separat (5) și împreună amplasate pe un traductor tensometric (4), care este fixat rigid pe partea de jos a suportului (3).

Revendicări: 2

Figuri: 4

*
* *

(54) **Screw feeder**

(57) The invention relates to the field of mechanical engineering, namely to packing screw feeders for open bags.

The screw feeder comprises a control panel (12), a bunker (1) with a screw conveyor (2), fixed on the upper part of a rack (3), it further contains a bag-holder (6) and a base plate (8), fixed on a separate rack (5) and placed together on a strain gauge (4), which is rigidly fixed on the lower part of the rack (3).

Claims: 2

Fig.: 4

*
* *

(54) **Шнековый дозатор**

(57) Изобретение относится к области машиностроения, а именно к фасовочным шнековым дозаторам для открытых мешков.

Шнековый дозатор содержит пульт управления (12), закрепленный на верхней стороне стойки (3) бункер (1) со шнековым транспортером (2), еще содержит мешкодержатель (6) и опорную плиту (8), закрепленные на отдельной стойке (5) и вместе расположенные на тензодатчике (4), который жестко закреплен на нижней стороне стойки (3).

П. формулы: 2

Фиг.: 4

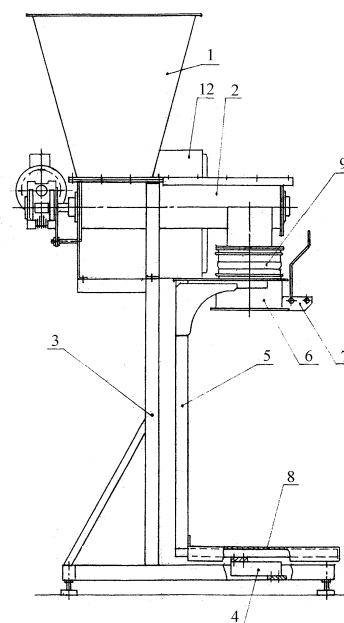

- (11) 526 (13) Y
- (51) **Int. Cl.:** *H04W 4/00* (2009.01)
H04W 4/02 (2009.01)
H04W 4/12 (2009.01)
H04W 92/10 (2009.01)
H04M 3/42 (2006.01)
H04M 7/00 (2006.01)
- (21) s 2011 0195
- (22) 2011.03.17
- (67)* a 2011 0024, 2011.12.16
- (71)(72)(73) NICOLAESCU Gheorghe, MD
- (74) GLAZACEVA Galina
- (54) **Procedeu de efectuare a apelurilor telefonice informaționale**
- (57) Invenția se referă la domeniul telecomunicațiilor, în particular, la procedeele de informare a abonatului apelat în rețelele de telecomunicație, și anume la absența contului de credit valabil al părții apelante, și poate fi utilizată în rețelele de telecomunicație mobilă existente, inclusiv GSM, 3GSM, 3G, CDMA, WCDMA etc.
 Procedeu se efectuează în rețeaua de telecomunicație mobilă, în care abonatul apelant formează numărul de telefon al abonatului apelat, inițiind un apel, și operatorul abonatului apelant determină solvabilitatea acestuia. În cazul stabilirii insolvabilității lui pentru abonatul apelat se creează o notificare despre apelul nepreluat cu afișarea informației despre abonatul apelant. Noutatea invenției constă în aceea că după inițierea apelului de abonatul apelant către abonatul apelat și stabilirea insolvabilității abonatului apelant de către operatorul, care îl deservește, de la acesta se transmite un apel de ieșire la un server de redirectionare și control și la comanda lui se deconectează abonatul apelant. În serverul de redirectionare și control se prelucrează informația recepționată și se formează un apel de tranzit, care prin operatorul abonatului apelant se transmite în rețeaua operatorului abonatului apelat ca un apel informațional, care notifică despre apelul nepreluat. Se deconectează apelul informațional după recepționarea acestuia de către abonatul apelat.

Revendicări: 1

Figuri: 1

*
* *

- (54) **Method for performing information telephone calls**
- (57) The invention relates to the field of telephone communication, in particular to methods for called subscriber announcement in the telecommunication networks, namely in the absence of the caller's valid credit account, and can be used in existing mobile telecommunication networks, including GSM, 3GSM, 3G, CDMA, WCDMA, etc.

sence of the caller's valid credit account, and can be used in existing mobile telecommunication networks, including GSM, 3GSM, 3G, CDMA, WCDMA, etc.

The method is carried out in the mobile telecommunication network, in which the calling subscriber dials the phone number of the called subscriber, initiating a call, and the operator of the calling subscriber determines his solvency. In case of his insolvency for the called subscriber is created a notification about the attempted call providing information about the calling subscriber. Novelty of the invention consists in the fact that after the initiation of the call by the calling subscriber to the called subscriber and the establishment of the insolvency of the calling subscriber by the operator servicing him, an outgoing call is transmitted from him to the forwarding and control server and at his command is disconnected the calling subscriber. In the forwarding and control server is processed the received information and formed a transit call, which through the operator of the calling subscriber is transmitted to the network of the operator of the called subscriber as an information call, notifying about the attempted call. The information call is disconnected after its receipt by the called subscriber.

Claims: 1

Fig.: 1

*
* *

- (54) **Способ выполнения информационных телефонных вызовов**

- (57) Изобретение относится к области телефонной связи, в частности, к способам оповещения вызываемого абонента в сети связи, а именно при отсутствии у вызывающей стороны действительного кредитного счета, и может быть использовано в существующих сетях телефонной мобильной связи, включая GSM, 3GSM, 3G, CDMA, WCDMA и др.

Способ осуществляют в сети мобильной связи, в котором вызывающий абонент набирает номер телефона вызываемого абонента, инициируя вызов, и оператор вызываемого абонента определяет его платежеспособность. В случае установления его неплатежеспособности для вызываемого абонента создают уведомление о непринятием вызове с предоставлением информации о вызывающем абоненте. Новизна изобретения состоит в том, что после инициирования вызова вызывающим абонентом

том к вызываемому абоненту и установления неплатежеспособности вызывающего абонента обслуживающим его оператором, от этого направляют исходящий вызов на сервер переадресации и контроля и по его команде отключают вызывающего абонента. На сервере переадресации и контроля обрабатывают полученную информацию и формируют транзитный вызов, который

через оператора вызывающего абонента передают в сеть оператора вызываемого абонента в виде информационного вызова, уведомляющего о непринятом вызове. Отключают информационный вызов после его получения вызываемым абонентом.

П. формулы: 1

Фиг.: 1

FG4A Lista brevetelor de invenție eliberate

Se publică următoarele date: numărul curent, codul țării conform normei ST.3 OMPI, numărul brevetului, codul tipului de document conform normei ST.16 OMPI, indicii de clasificare conform CIB, numărul depozitului, data depozitului, numărul BOPI în care a fost publicată mențiunea privind acordarea brevetului

Nr. crt.	Cod ST.3 OMPI	(11) Nr. brevet	(13) Cod ST.16 OMPI	(51) Indici de clasificare	(21) Nr. depozit	(22) Data depozit	(45) Nr. BOPI
1	2	3	4	5	6	7	8
1	JP	4136	C1	A01N 47/36 (2006.01) A01N 25/04 (2006.01) A01N 25/30 (2006.01) A01P 13/00 (2006.01)	a 2007 0239	2006.02.23	11/2011
2	MD	4137	C1	B23F 19/00 (2006.01) B23F 19/05 (2006.01)	a 2010 0050	2010.04.14	11/2011
3	MD	4138	C1	B23F 19/00 (2006.01) B23F 19/06 (2006.01)	a 2010 0051	2010.04.14	11/2011

FG9Y Lista brevetelor de invenție de scurtă durată eliberate

Se publică următoarele date: numărul curent, codul țării conform normei ST.3 OMPI, numărul brevetului, codul tipului de document conform normei ST.16 OMPI, indicii de clasificare conform CIB, numărul depozitului, data depozitului, numărul BOPI în care a fost publicată mențiunea privind acordarea brevetului

Nr. crt.	Cod ST.3 OMPI	(11) Nr. brevet	(13) Cod ST.16 OMPI	(51) Indici de clasificare	(21) Nr. depozit	(22) Data depozit	(45) Nr. BOPI
1	2	3	4	5	6	7	8
1	MD	354	Z	A01B 3/00 (2006.01) A01B 3/18 (2006.01) A01B 13/00 (2006.01)	s 2010 0183	2010.11.09	4/2011
2	MD	423	Z	A61B 18/02 (2006.01) A61M 35/00 (2006.01)	s 2011 0061	2011.03.22	10/2011
3	MD	433	Z	A23B 7/005 (2006.01) A23B 7/02 (2006.01) A23B 7/08 (2006.01) A23B 7/10 (2006.01) A23B 7/14 (2006.01)	s 2011 0038	2011.02.24	11/2011
4	MD	434	Z	A61B 10/00 (2006.01) G01N 15/05 (2006.01)	s 2010 0208	2010.12.01	11/2011
5	MD	435	Z	A61C 13/225 (2006.01) A61C 13/265 (2006.01)	s 2011 0129	2011.07.11	11/2011
6	MD	436	Z	A61F 9/08 (2006.01) A61H 3/06 (2006.01) A45B 3/00 (2006.01)	s 2010 0126	2010.07.15	11/2011
7	MD	437	Z	A61F 9/007 (2006.01)	s 2011 0046	2011.03.04	11/2011
8	MD	438	Z	A61F 9/007 (2006.01)	s 2011 0095	2011.05.23	11/2011
9	MD	439	Z	B23H 1/00 (2006.01) B23H 1/02 (2006.01)	s 2011 0054	2011.03.18	11/2011
10	MD	440	Z	B23H 3/00 (2006.01) B23H 3/04 (2006.01) B23H 7/22 (2006.01) B23H 9/14 (2006.01) B23H 9/18 (2006.01)	s 2011 0055	2011.03.18	11/2011

1	2	3	4	5	6	7	8
11	MD	441	Z	C23F 11/08 (2006.01) C23F 11/10 (2006.01) C23F 11/12 (2006.01) C23F 11/14 (2006.01) C07C 281/18 (2006.01) C07C 59/19 (2006.01)	s 2011 0032	2011.02.18	11/2011
12	MD	442	Z	D21H 21/40 (2006.01) D21H 21/42 (2006.01) D21H 21/44 (2006.01) B41M 5/00 (2006.01) G07D 7/04 (2006.01)	s 2011 0042	2011.03.03	11/2011
13	MD	443	Z	G01L 1/24 (2006.01) G01B 9/00 (2006.01)	s 2011 0039	2011.02.24	11/2011
14	MD	444	Z	G01R 27/02 (2006.01)	s 2010 0213	2010.12.17	11/2011
15	MD	445	Z	G01R 27/02 (2006.01)	s 2011 0011	2011.01.11	11/2011
16	MD	446	Z	G01R 27/02 (2006.01) H03H 11/46 (2006.01) G01R 35/00 (2006.01)	s 2011 0045	2011.03.04	11/2011
17	MD	447	Z	G01R 27/02 (2006.01)	s 2011 0048	2011.03.10	11/2011

II

Soiuri de plante / Plant varieties / Сорта растений

Protecția juridică a soiurilor de plante în Republica Moldova se asigură în temeiul Legii nr. 39-XVI din 29 februarie 2008 privind protecția soiurilor de plante.

În conformitate cu această Lege, brevetele pentru soi de plantă sunt eliberate de AGEPI și certifică prioritatea și paternitatea amelioratorului și dreptul exclusiv al titularului de brevet asupra soiului.

Un soi este brevetabil dacă este nou, distinct, omogen și stabil și este desemnat printr-o denumire conformă cu prevederile Legii.

Cererea de brevet pentru soi de plantă se depune la AGEPI de către orice persoană care, conform art. 11 și 12 din Lege, dispune de dreptul de a solicita brevet, personal sau prin reprezentant și trebuie să îndeplinească cerințele prevăzute la art. 33 din Lege.

Materialele cererilor de brevet pentru soi de plantă, informațiile despre care sunt publicate în BOPI, se află în biblioteca AGEPI – accesibile publicului – și pot fi consultate sau se pot comanda copii, contra cost.

În prezenta Secțiune se publică date privind cererile de brevet pentru soi de plantă depuse, brevetele pentru soi de plantă acordate și brevetele pentru soi de plantă eliberate conform procedurii naționale.

The legal protection of plant varieties in the Republic of Moldova shall be afforded in with the Law No. 39-XVI of February 29, 2008 on the Protection of Plant Varieties.

In accordance with this Law, variety patents shall be granted by AGEPI and shall certify the priority of the variety, the authorship of the breeder and the exclusive right of the patent owner in the variety. The plant variety shall be patentable where it is new, distinct, uniform and stable and shall be designated by a denomination in accordance with the provisions of the Law.

The variety patent application shall be filed with the AGEPI by any person who, according to Art. 11 and 12 of the Law, is entitled to obtain a patent in person or through a representative and shall fulfill the requirements specified in Art. 33 of the Law.

Documents concerning the variety patent applications, the information on which is published in BOPI, are available to the public in the AGEPI library, they may be consulted directly or copies may be ordered for payment of an additional fee.

Data concerning the filed plant variety applications, the granted plant variety patents and the plant variety patents issued according to the national procedure are published in the present Section.

Правовая охрана сортов растений в Республике Молдова обеспечивается на основе Закона № 39-XVI от 29 февраля 2008 г. об охране сортов растений.

В соответствии с этим Законом, патенты на сорта растений выдаются AGEPI и удостоверяют приоритет, авторство селекционера и исключительное право патентообладателя на сорт растения. Сорт растения патентоспособен, если он является новым, отличимым, однородным и стабильным и обозначен наименованием в соответствии с требованиями Закона.

Заявка на патент на сорт растения подается в AGEPI любым лицом, которому согласно ст. 11 и 12 Закона принадлежит право на получение патента, лично или через представителя и должна содержать документы, предусмотренные в ст. 33 Закона.

Материалы заявок на патенты на сорта растений, информация о которых опубликована в BOPI, находятся в библиотеке AGEPI и могут быть предоставлены для ознакомления, а также для платного изготовления копий.

В данном Разделе публикуются сведения о заявках на патенты на сорта растений, о предоставленных патентах на сорта растений и о выданных патентах на сорта растений согласно национальной процедуре.

**CODURILE OMPI PENTRU CODIFICAREA TITLURILOR INFORMAȚIILOR REFERITOARE
LA SOIURILE DE PLANTE PUBLICATE ÎN BULETINUL OFICIAL
DE PROPRIETATE INDUSTRIALĂ CONFORM NORMEI ST. 17**

**WIPO CODES ON CODING OF HEADINGS OF INFORMATION CONCERNING
PLANT VARIETIES PUBLISHED IN THE OFFICIAL BULLETIN
OF INDUSTRIAL PROPERTY IN ACCORDANCE WITH THE STANDARD ST. 17**

**КОДЫ ВОИС ДЛЯ КОДИРОВАНИЯ ЗАГОЛОВКОВ ИНФОРМАЦИИ, ОТНОСЯЩЕЙСЯ
К СОРТАМ РАСТЕНИЙ, ПУБЛИКУЕМОЙ В ОФИЦИАЛЬНОМ БЮЛЛЕТЕНЕ
ПРОМЫШЛЕННОЙ СОБСТВЕННОСТИ В СООТВЕТСТВИИ СО СТАНДАРТОМ ST. 17**

- BZ9E** Cereri de brevet pentru soi de plantă publicate
Published plant variety patent applications
Опубликованные заявки на патенты на сорт растения
- BA9E** Denumirile soiurilor
Variety denominations
Наименования сортов
- FF9E** Brevete pentru soi de plantă acordate
Granted plant variety patents
Предоставленные патенты на сорт растения
- FF9E** Lista brevetelor pentru soi de plantă acordate, aranjate în ordinea numerelor de brevete (anual)
Numerical index of granted plant variety patents (yearly)
Нумерационный указатель предоставленных патентов на сорт растения (годовой)
- FG9E** Brevete pentru soi de plantă eliberate
Issued plant variety patents
Выданные патенты на сорт растения
- FA9E** Lista cererilor de brevet pentru soi de plantă retrase
List of withdrawn plant variety patent applications
Перечень отозванных заявок на патент на сорт растения
- FC9E** Lista cererilor de brevet pentru soi de plantă respinse
List of rejected plant variety patent applications
Перечень отклоненных заявок на патент на сорт растения
- MC9E** Lista cererilor de brevet pentru soi de plantă anulate
List of nullited plant variety patent applications
Перечень аннулированных заявок на патент на сорт растения
- MG9E** Lista brevetelor pentru soi de plantă a căror valabilitate a încetat
List of invalid plant variety patents
Перечень патентов на сорт растения, действие которых прекращено
- HF9E** Lista brevetelor pentru soi de plantă revalidate
List of revalidated plant variety patents
Перечень восстановленных патентов на сорт растения

**FF9E Brevete pentru soi de plantă acordate /
Granted plant variety patents /
Предоставленные патенты на сорт растения**

Nr. crt.	Nr. depozit / Data depozit	a. Titularul b. Amelioratorul	Denumirea comună (<i>Taxonul botanic</i>)	Denumirea soiului	Numărul de brevet / Data acordării
No.	Application number / Filing date	a. Holder b. Breeder	Common name (<i>Botanical taxon</i>)	Variety denomination	Patent number / Date of grant
№ п/п	Номер заявки / Дата подачи	a. Патентообладатель b. Селекционер	Название вида (<i>Ботанический таксон</i>)	Наименование сорта	Номер патента / Дата предоставления
1	2	3	4	5	6
1	v 2008 0001 / 2008.02.19	a. INSTITUȚIA PUBLICĂ, INSTITUTUL DE CERCETĂRI PENTRU CULTURILE DE CÂMP "SELECȚIA", MD b. CRIVCEANSCHI Victor, MD; ROJCO Valentina, MD; MATVEICIUC Elena, MD; MIHAI Veaceslav, MD; PIȘLARI Iurii, MD; HROPOTINSCHI Petru, MD; BOTEZATU Mihail, MD	SFECLĂ DE ZAHĂR (<i>Beta vulgaris</i> L., ssp. <i>Vulgaris</i> var. <i>altissima</i> Doell) Sugar Beet (<i>Beta vulgaris</i> L., ssp. <i>vulgaris</i> var. <i>altissima</i> Doell) Сахарная свекла (<i>Beta vulgaris</i> L., ssp. <i>vulgaris</i> var. <i>altissima</i> Doell)	BARACUDA	101 / 2012.06.30
2	v 2007 0013 / 2007.12.20	a. INSTITUȚIA PUBLICĂ, INSTITUTUL DE CERCETĂRI PENTRU CULTURILE DE CÂMP "SELECȚIA", MD b. MIHAI Veaceslav, MD; PIȘLARI Iurii, MD; CRIVCEANSCHI Victor, MD; HROPOTINSCHI Petru, MD	SFECLĂ DE ZAHĂR (<i>Beta vulgaris</i> L., ssp. <i>vulgaris</i> var. <i>altissima</i> Doell) Sugar Beet (<i>Beta vulgaris</i> L., ssp. <i>Vulgaris</i> var. <i>altissima</i> Doell) Сахарная свекла (<i>Beta vulgaris</i> L., ssp. <i>Vulgaris</i> var. <i>altissima</i> Doell)	VODOLEI	102 / 2012.06.30

**FG9E Brevete pentru soi de plantă eliberate /
Issued plant variety patents /
Выданные патенты на сорт растения**

Nr. crt.	Nr. depozit / Data depozit	a. Titularul b. Amelioratorul	Denumirea comună (<i>Taxonul botanic</i>)	Denumirea soiului	Numărul de brevet / Data acordării
No.	Application number / Filing date	a. Holder b. Breeder	Common name (<i>Botanical taxon</i>)	Variety denomination	Patent number / Date of grant
№ п/п	Номер заявки / Дата подачи	a. Патентообладатель b. Селекционер	Название вида (<i>Ботанический таксон</i>)	Наименование сорта	Номер патента / Дата предоставления
1	2	3	4	5	6
1	v 2008 0005 / 2008.02.29	a. INSTITUȚIA PUBLICĂ, INSTITUTUL DE CERCE- TĂRI PENTRU CULTURILE DE CÂMP "SELECȚIA", MD b. PETCOVICI Ivan, MD; LUNGU Eugenia, MD; BUCIUCEANU Mihail, MD; VATAVU Marta, MD; ERENCIUC Ivan, MD; POSTOLACHI Nina, MD	FLOAREA-SOARELUI (<i>Helianthus annuus</i> L.) Sunflower (<i>Helianthus annuus</i> L.) Подсолнечник (<i>Helianthus annuus</i> L.)	FLORISAN	93 / 2012.01.31
2	v 2008 0006 / 2008.02.29	a. INSTITUȚIA PUBLICĂ, INSTITUTUL DE CERCE- TĂRI PENTRU CULTURILE DE CÂMP "SELECȚIA", MD b. BUCIUCEANU Mihail, MD; PETCOVICI Ivan, MD; LEȘANU Eugenia, MD; LUNGU Eugenia, MD; VATAVU Marta, MD	FLOAREA-SOARELUI (<i>Helianthus annuus</i> L.) Sunflower (<i>Helianthus annuus</i> L.) Подсолнечник (<i>Helianthus annuus</i> L.)	HS-0428	94 / 2012.01.31

III

Mărci / Trademarks

Protecția juridică a mărcilor în Republica Moldova se asigură în temeiul înregistrării lor la AGEPI în modul stabilit de Legea nr. 38-XVI din 2008.02.29 privind protecția mărcilor. În conformitate cu Legea, marca se autentifică prin certificatul de înregistrare eliberat de AGEPI. Certificatul de înregistrare confirmă prioritatea mărcii și dreptul exclusiv al titularului asupra mărcii pentru produsele și serviciile indicate în certificat.

În prezenta Secțiune se publică datele privind cererile de înregistrare, mărcile înregistrate și mărcile reînnoite prin procedura națională.

Mărcile înregistrate conform Aranjamentului de la Madrid privind înregistrarea internațională a mărcilor și Protocolului referitor la Aranjamentul de la Madrid la care Republica Moldova este parte se publică în limbile franceză, engleză și spaniolă în Buletinul OMPI de Mărci Internaționale ("Gazette OMPI des marques internationales / WIPO Gazette of International Marks / Gaceta de la OMPI de Marcas Internacionales"). Buletinul include toate datele referitoare la înregistrările internaționale noi, la reînnoiri, la desemnări posterioare, precum și la modificări și alte acțiuni ce se referă la înregistrările internaționale. Buletinul este disponibil accesului public pe site-ul OMPI la adresele <http://www.wipo.int/madrid/en/madridgazette/>, <http://www.wipo.int/madrid/fr/madridgazette/> sau <http://www.wipo.int/madrid/es/madridgazette/> și în biblioteca AGEPI pe suport DVD.

The legal protection of trademarks in the Republic of Moldova shall be afforded on the basis of registration thereof with the AGEPI in accordance with the Law No. 38-XVI of 2008.02.29 on the Protection of Trademarks.

According to this Law the trademark is certified by a certificate on registration granted by the AGEPI. The certificate on registration confirms the priority date of the trademark and the exclusive right of the owner of the trademark for goods and services included in the certificate.

Data on the field trademark applications, registered trademarks and trademarks renewal under the national procedure shall be published in this Section.

The data on trademarks registered under the Madrid Agreement and the Protocol Concerning the International Registration of Marks to which the Republic of Moldova is party shall be published in French, English and Spanish in the "Gazette OMPI des marques internationales / WIPO Gazette of International Marks / Gaceta de la OMPI de Marcas Internacionales". The Gazette includes all relevant data on new international registrations, renewals, subsequent designations as well as changes and other entries referred to the international registrations. The Gazette is available for public on the WIPO site <http://www.wipo.int/madrid/en/madridgazette/>, <http://www.wipo.int/madrid/fr/madridgazette/> or <http://www.wipo.int/madrid/es/madridgazette/> and on the DVD carrier in the AGEPI library.

**CODURILE INID PENTRU IDENTIFICAREA DATELOR BIBLIOGRAFICE
REFERITOARE LA MĂRCI, CONFORM NORMEI ST. 60 OMPI****LIST OF INID CODES CONCERNING BIBLIOGRAPHIC DATA
RELATING TO MARKS, ACCORDING TO THE WIPO STANDARD ST. 60**

- (111) Numărul de ordine al înregistrării
Serial number of the registration
- (116) Numărul de ordine al înregistrării reînnoite
Serial number of the renewal
- (151) Data înregistrării
Date of registration
- (156) Data reînnoirii
Date of renewal
- (170) Termenul prevăzut de valabilitate a înregistrării / reînnoirii
Expected duration of the registration/renewal
- (181) Data prevăzută de expirare a termenului de valabilitate a înregistrării
Expected expiration date of registration validity
- (186) Data prevăzută de expirare a termenului de valabilitate a reînnoirii
Expected expiration date of renewal validity
- (210) Numărul de depozit
Number of the application
- (220) Data de depozit
Filing date of the application
- (230) Data priorității de expoziție
Date of exhibition priority
- (310) Numărul de depozit al cererii inițiale
Number of the initial application
- (320) Data de depozit a cererii inițiale
Filing date of the initial application
- (330) Țara cererii inițiale, codul conform normei ST. 3 OMPI
Country of the initial application, code according to the WIPO Standard ST. 3
- (441) Data la care informațiile privind cererea neexaminată au fost făcute accesibile publicului
Date of availability for public of the non-examined application
- (442) Data la care informațiile privind cererea examinată au fost făcute accesibile publicului
Date of availability for public of the examined application
- (450) Data la care informațiile privind înregistrarea au fost făcute accesibile publicului
Date of availability for public of registration data
- (510) Lista produselor când acestea nu sunt clasificate
List of goods if not classified
- (511) Indicarea claselor conform Clasificării internaționale a produselor și serviciilor în scopul înregistrării mărcilor (Clasificarea de la Nisa), lista produselor și serviciilor conform acestei clasificări
Designation of classes according to the International Classification of Goods and Services for the Purposes of the Registration of Marks (Nice Classification), List of goods and/or services

- (526) Elementele mărcii asupra cărora nu se extinde dreptul exclusiv
Marks elements to which the exclusive rights do not extend
- (531) Descrierea elementelor figurative ale mărcii conform Clasificării internaționale a elementelor figurative ale mărcilor (Clasificarea de la Viena)
Description of the figurative elements of the mark according to the International Classification of the Figurative Elements of Marks (Vienna Classification)
- (540) Reproducerea mărcii
Reproduction of the mark
- (550)* Indicarea faptului că marca este proprietate a statului
Indication of the fact that the mark is the state property
- (551) Indicarea faptului că marca este colectivă sau de certificare
Indication to the effect that the mark is a collective mark or a certification
- (554) Indicarea faptului că marca este tridimensională
Indication to the effect that the mark is a three-dimensional mark
- (556) Marcă sonoră, inclusiv caracteristicile
Sound mark, including characteristics
- (580) Data înscrierii oricărui tip de tranzacție privind cererile de înregistrare sau înregistrările (de exemplu: modificare de titular, modificare de nume sau adresă, renunțare, expirare a protecției)
Date of registration of any transaction relating to the application for registration or registrations (for example: change of the owner right, modification of the name or address, withdrawal, assignment of the protection, expiration of protection)
- (591) Indicarea culorilor revendicate
Indication of colors claimed
- (641) Numărul și data altor cereri înrudite din punct de vedere juridic
Number and date of filing the other prior art applications according to the legislation
- (730) Numele/denumirea și adresa solicitantului sau titularului, codul țării conform normei ST. 3 OMPI
Name and address of the applicant or the holder of the registration, code according to the WIPO Standard ST. 3
- (740) Numele reprezentantului
Name of the representative
- (750) Adresa pentru corespondență
Address for correspondence
- (770) Numele și adresa solicitantului sau titularului precedent (în caz de schimbare a titularului)
Name and address of the previous applicant or holder of the registration (in case of changing the holder)
- (771) Numele precedent sau adresa precedentă a solicitantului sau titularului (fără schimbarea titularului)
Previous name or previous address of the applicant or holder (without changing the holder)
- (791) Numele și adresa licențiatului
Name and address of the licensee
- (800) Indicarea datelor conform Aranjamentului de la Madrid și Protocolului de la Madrid
Indication of data according to the Madrid Agreement and Madrid Protocol
- (300)* Date referitoare la prioritatea cererilor înregistrate la oficiul de brevete al fostei U.R.S.S. (numărul documentului, data depozitului, codul țării)
Priority data of the applications registered with the patent office of the former USSR (number of the document, application filing date, the code of the country)

Cereri de înregistrare / Applications for registration

În conformitate cu Legea nr. 38-XVI din 2008.02.29 privind protecția mărcilor, cererea de înregistrare a mărcii se depune la AGEPI de către solicitant, personal sau prin intermediul unui reprezentant. O cerere trebuie să se refere la o singură marcă și trebuie să conțină documentele prevăzute în art. 30 din Lege.

Orice persoană interesată în termen de 3 luni de la data publicării datelor cu privire la cererea depusă poate prezenta în scris la AGEPI observații motivate privind necesitatea de a refuza înregistrarea mărcii conform art. 7 și/sau să formuleze o opoziție la înregistrarea mărcii pe motiv că înregistrarea acesteia ar trebui refuzată în baza prevederilor art. 8 din Lege.

In accordance with the Law No. 38-XVI of 2008.02.29 on the Protection of Trademarks an application for registration of a trademark shall be filed with the AGEPI in person or through a representative. The application shall concern only one trademark and shall contain the documents provided in Art. 30 of the Law.

Any person concerned may present, within three months following the date of publication of the data concerning the filed application, with the AGEPI written reasoned observations concerning the refusal of the registration of a trademark in accordance with Art. 7 of the Law and/or formulate an opposition against the registration of a trademark on the ground of provisions of Art. 8 of the Law.

(210) **030608**
 (220) 2012.02.10
 (310) 85/475,645
 (320) 2011.11.17
 (330) US
 (730) **BIOPEN IDEC MA INC., US**
 14 Cambridge Center, Cambridge, Massachusetts 02142, Statele Unite ale Americii
 (540)

NEUVERIC

(511) NCL(10)
 05 - preparate farmaceutice pentru tratamentul tulburărilor neurologice.

(210) **030609**
 (220) 2012.02.10
 (310) 85/475,644
 (320) 2011.11.17
 (330) US
 (730) **BIOPEN IDEC MA INC., US**
 14 Cambridge Center, Cambridge, Massachusetts 02142, Statele Unite ale Americii
 (540)

NEUTRINZA

(511) NCL(10)
 05 - preparate farmaceutice pentru tratamentul tulburărilor neurologice.

(210) **030610**
 (220) 2012.02.10
 (310) 85/475,642
 (320) 2011.11.17
 (330) US
 (730) **BIOPEN IDEC MA INC., US**
 14 Cambridge Center, Cambridge, Massachusetts 02142, Statele Unite ale Americii
 (540)

NEUTRINSA

(511) NCL(10)
 05 - preparate farmaceutice pentru tratamentul tulburărilor neurologice.

(210) **030611**
 (220) 2012.02.10
 (310) 85/475,640
 (320) 2011.11.17
 (330) US
 (730) **BIOPEN IDEC MA INC., US**
 14 Cambridge Center, Cambridge, Massachusetts 02142, Statele Unite ale Americii
 (540)

PANOPLIN

(511) NCL(10)
 05 - preparate farmaceutice pentru tratamentul tulburărilor neurologice.

(210) **030612**
 (220) 2012.02.10
 (310) 85/491,428
 (320) 2011.12.09
 (330) US
 (730) **BIOPEN IDEC MA INC., US**
 14 Cambridge Center, Cambridge, Massachusetts 02142, Statele Unite ale Americii
 (540)



(511) NCL(10)
 05 - preparate farmaceutice pentru tratamentul tulburărilor neurologice.
 (531) CFE(5) 26.01.03; 26.02.01; 26.02.05; 26.11.12; 26.11.21.

(210) **030613**
 (220) 2012.02.13
 (730) **BURBERRY LIMITED, GB**
 Horseferry House, Horseferry Road, London SW1P 2AW, Regatul Unit

(540)

BURBERRY

(511) NCL(10)

- 03 - preparate de toaletă nemedicinale; cosmetice; preparate pentru baie și duș; preparate pentru îngrijirea corpului și pielii; preparate pentru dinți și pentru păr; preparate pentru îngrijirea unghiilor și lacuri, unghii false; săpunuri; antitranspirante, deodorante; parfumuri, apă de colonie, apă de toaletă și apă parfumată; uleiuri esențiale, uleiuri pentru masaj; amestecuri de plante aromate uscate, parfumuri ambientale și tămâie; preparate pentru curățare și îngrijire pentru articole din piele și din alte materiale;
- 09 - ochelari de soare, ochelari, ochelari optici, rame montate și lentile pentru produsele sus-menționate; tocuri și suporturi pentru produsele sus-menționate; piese și fittinguri pentru toate produsele sus-menționate; tocuri și suporturi pentru aparate electronice portabile, telefoane mobile, sisteme audio și video portabile și calculatoare; suporturi pentru mașuri; tocuri pentru camere; telefoane mobile; accesorii pentru telefoane mobile, inclusiv huse și fețe, amulete și șnururi pentru telefoane mobile, carcase pentru telefoane mobile;
- 14 - ceasuri de mână, ceasuri și piese, fittinguri și cutii pentru toate produsele sus-menționate; curele și brățări pentru ceasuri de mână; giuvaiergerie, bijuterii, imitații de bijuterii, ace de cravată, agrafe de cravată și butoni de manșetă; articole fabricate din metale prețioase sau placate cu metale prețioase, inclusiv inele pentru chei, amulete, insigne, ornamente pentru încălțăminte; cutii și case pentru bijuterii; modele și figurine din metale prețioase;
- 18 - produse din piele sau din imitații de piele; genți; cufere, valize, geamantane, saci de voiaj, saci pentru îmbrăcăminte, genți pentru articole de toaletă, genți pentru copii, rucsacuri de purtat copii, curele de susținere pentru copii, rucsacuri, sacoșe, genți universale, poșete, genți de umăr, huse pentru camere, genți pentru cumpărături, genți pentru cumpărături cu rotile și geamantane cu rotile; genți pentru dame, pungi; portofele, tocuri pentru chei, portcarturi, poșete; etichete,

etichete și plăcuțe pentru bagaje (articole de voiaj); truse și genți pentru cosmetice (goale), truse pentru seturi de manichiură; genți de tip rulou pentru bijuterii; umbrele de ploaie, umbrele de soare; îmbrăcăminte pentru animale de companie; cergi pentru cai; zgărzi și lese pentru animale;

- 25 - îmbrăcăminte, încălțăminte, articole care servesc la acoperirea capului; curele.

(210) **030614**

(220) 2012.02.13

(730) **BURBERRY LIMITED, GB**

Horseferry House, Horseferry Road, London SW1P 2AW, Regatul Unit

(540)



(511) NCL(10)

- 03 - preparate de toaletă nemedicinale; cosmetice; preparate pentru baie și duș; preparate pentru îngrijirea corpului și pielii; preparate pentru dinți și pentru păr; preparate pentru îngrijirea unghiilor și lacuri, unghii false; săpunuri; antitranspirante, deodorante; parfumuri, apă de colonie, apă de toaletă și apă parfumată; uleiuri esențiale, uleiuri pentru masaj; amestecuri de plante aromate uscate, parfumuri ambientale și tămâie; preparate pentru curățare și îngrijire pentru articole din piele și din alte materiale;
- 09 - ochelari de soare, ochelari, ochelari optici, rame montate și lentile pentru produsele sus-menționate; tocuri și suporturi pentru produsele sus-menționate; piese și fittinguri pentru toate produsele sus-menționate; tocuri și suporturi pentru aparate electronice portabile, telefoane mobile, sisteme audio și video portabile și calculatoare; suporturi pentru

mausuri; tocuri pentru camere; telefoane mobile; accesorii pentru telefoane mobile, inclusiv huse și fețe, amulete și șnururi pentru telefoane mobile, carcase pentru telefoane mobile;

- 14 - ceasuri de mână, ceasuri și piese, fittinguri și cutii pentru toate produsele sus-menționate; curele și brățări pentru ceasuri de mână; giuvaiergerie, bijuterii, imitații de bijuterii, ace de cravată, agrafe de cravată și butoni de manșetă; articole fabricate din metale prețioase sau placate cu metale prețioase, inclusiv inele pentru chei, amulete, insigne, ornamente pentru încălțăminte; cutii și casele pentru bijuterii; modele și figurine din metale prețioase;
- 18 - produse din piele sau din imitații de piele; genți; cufere, valize, geamantane, saci de voiaj, saci pentru îmbrăcăminte, genți pentru articole de toaletă, genți pentru copii, rucsacuri de purtat copii, curele de susținere pentru copii, rucsacuri, sacoșe, genți universale, poșete, genți de umăr, huse pentru camere, genți pentru cumpărături, genți pentru cumpărături cu rotile și geamantane cu rotile; genți pentru dame, pungii; portofele, tocuri pentru chei, portcarturi, poșete; etichete, etichete și plăcuțe pentru bagaje (articole de voiaj); truse și genți pentru cosmetice (goale), truse pentru seturi de manichiură; genți de tip rulu pentru bijuterii; umbrele de ploaie, umbrele de soare; îmbrăcăminte pentru animale de companie; cerzi pentru cai; zgărzi și lese pentru animale;
- 25 - îmbrăcăminte, încălțăminte, articole care servesc la acoperirea capului; curele.

(531) CFE(5) 02.01.02; 02.01.20.

(210) **030615**

(220) 2012.02.13

(730) **BURBERRY LIMITED, GB**

Horseferry House, Horseferry Road, London SW1P 2AW, Regatul Unit

(540)



(591) Culori revendicate: cafeniu-deschis, cafeniu-închis, bej, alb, roșu.

(511) NCL(10)

- 03 - preparate de toaletă nemedicinale; cosmetice; preparate pentru baie și duș; preparate pentru îngrijirea corpului și pielii; preparate pentru dinți și pentru păr; preparate pentru îngrijirea unghiilor și lacuri, unghii false; săpunuri; antitranspirante, deodorante; parfumuri, apă de colonie, apă de toaletă și apă parfumată; uleiuri esențiale, uleiuri pentru masaj; amestecuri de plante aromate uscate, parfumuri ambientale și tămâie; preparate pentru curățare și îngrijire pentru articole din piele și din alte materiale;
- 09 - ochelari de soare, ochelari, ochelari optici, rame montate și lentile pentru produsele sus-menționate; tocuri și suporturi pentru produsele sus-menționate; piese și fittinguri pentru toate produsele sus-menționate; tocuri și suporturi pentru aparate electronice portabile, telefoane mobile, sisteme audio și video portabile și calculatoare; suporturi pentru mausuri; tocuri pentru camere; telefoane mobile; accesorii pentru telefoane mobile, inclusiv huse și fețe, amulete și șnururi pentru telefoane mobile, carcase pentru telefoane mobile;
- 14 - ceasuri de mână, ceasuri și piese, fittinguri și cutii pentru toate produsele sus-menționate; curele și brățări pentru ceasuri de mână; giuvaiergerie, bijuterii, imitații de bijuterii, ace de cravată, agrafe de cravată și butoni de manșetă; articole fabricate din metale prețioase sau placate cu metale prețioase, in-

clusiv inele pentru chei, amulete, insigne, ornamente pentru încălțăminte; cutii și case pentru bijuterii; modele și figurine din metale prețioase;

- 18 - produse din piele sau din imitații de piele; genți; cufere, valize, geamantane, saci de voiaj, saci pentru îmbrăcăminte, genți pentru articole de toaletă, genți pentru copii, rucsacuri de purtat copii, curele de susținere pentru copii, rucsacuri, sacoșe, genți universale, poșete, genți de umăr, huse pentru camere, genți pentru cumpărături, genți pentru cumpărături cu rotile și geamantane cu rotile; genți pentru dame, pungi; portofele, tocuri pentru chei, portcarturi, poșete; etichete, etichete și plăcuțe pentru bagaje (articole de voiaj); truse și genți pentru cosmetice (goale), truse pentru seturi de manichiură; genți de tip rulou pentru bijuterii; umbrele de ploaie, umbrele de soare; îmbrăcăminte pentru animale de companie; cergi pentru cai; zgărzi și lese pentru animale;
- 25 - îmbrăcăminte, încălțăminte, articole care servesc la acoperirea capului; curele.
- (531) CFE(5) 09.01.11; 25.07.03; 25.07.08; 29.01.15.

- (210) **030636**
 (220) 2012.02.13
 (730) **OAO "Compania UNIMILK", RU**
 127015, Moscova, ul. Viatskaia nr. 27,
 korp. 13-14, Federația Rusă
 (540)



- (591) Culori revendicate: alb, albastru, albastru-deschis, galben, negru, roșu, roz, verde, verde-deschis.
- (511) NCL(10)
 29 - lapte și produse lactate, băuturi cu lapte în care predomină laptele, iaurturi, chefir, frișcă,

substanțe grase pentru fabricarea grăsimilor comestibile, uleiuri și grăsimi comestibile, amestecuri grase pentru tartine, margarină, unt, cremă din frișcă, brânzeturi, brânză de vaci;

- 32 - băuturi nealcoolice pe bază de lapte;
- 35 - promovarea produselor pentru terți; vânzarea angro și cu amănuntul a produselor din clasa 29, și anume a laptelui și produselor lactate, a băuturilor cu lapte în care predomină laptele, a iaurturilor, chefirului, frișcăi, substanțelor grase pentru fabricarea grăsimilor comestibile, uleiurilor și grăsimilor comestibile, amestecurilor grase pentru tartine, margarinei, untului, cremei din frișcă, a brânzeturilor, brânzei de vaci; servicii prestate de magazine;
- 43 - servicii privind asigurarea cu produse alimentare și cu băuturi, și anume cu lapte și produse lactate, cu băuturi cu lapte în care predomină laptele, cu iaurturi, chefir, frișcă, cu substanțe grase pentru fabricarea grăsimilor comestibile, cu ulei și grăsimi comestibile, amestecuri grase pentru tartine, cu margarină, unt, cremă din frișcă, cu brânzeturi, cu brânză de vaci.
- (531) CFE(5) 01.15.01; 01.15.11; 03.01.06; 03.01.24; 03.01.25; 06.07.08; 06.19.09; 06.19.11; 25.03.01; 26.01.15; 26.07.05; 26.11.03; 26.11.08; 28.05.00; 29.01.15.

- (210) **030649**
 (220) 2012.02.17
 (730) **Schering Corporation, US**
 2000 Galloping Hill Road, Kenilworth, New Jersey 07033, Statele Unite ale Americii
 (540)

CLEARCLICK

- (511) NCL(10)
 05 - preparate farmaceutice furnizate în dispozitive de injectare preumplute;
 10 - dispozitive de injectare pentru scopuri medicinale.

- (210) **030654**
 (220) 2012.02.17
 (730) **ART GRUP BRIVET S.R.L., societate comercială, MD**
 Str. Nadejda Russo nr. 7,
 MD-2024, Chișinău, Republica Moldova

(540)

PERCENTA

(511) NCL(10)

- 01 - produse chimice destinate industriei, și anume pentru acoperiri protectoare contra umezelii, grăsimii, murdăriei și acțiunilor mecanice;
- 03 - preparate pentru albit și alte substanțe pentru spălat; preparate pentru curățare, lustruire, degresare și șlefuire; săpunuri; parfumerie, uleiuri esențiale, cosmetice.

(210) 030668

(220) 2012.02.22

(730) **PODOLKOVA Miroslava, BG**

jk. Krasna Polyana I, bloc 26B, vh. A, et. 9, ap. 24, 1330, Sofia, Bulgaria

(540)



(591) Culori revendicate: negru, oranj, verde, cafeiniu, liliachiu, albastru, roz pal.

(511) NCL(10)

- 29 - carne, pește, păsări și vânat; extracte din carne; fructe și legume conservate, congelate, uscate și fierte; jeleuri, dulceturi, compoturi, ouă, lapte și produse lactate; uleiuri și grăsimi comestibile;
- 30 - cafea, ceai, cacao și înlocuitori de cafea; orez, tapiocă și sago; făină și preparate făcute din cereale; pâine, produse de patiserie și

cofetărie; înghețată; zahăr, miere, sirop de melasă; drojdie, praf de copt; sare; muștar; oțet, sosuri (condimente); mirodenii; gheață;

- 35 - publicitate; gestiunea afacerilor comerciale; administrare comercială; lucrări de birou; servicii de comercializare pentru terți prestate de supermarketuri, hipermarketuri, buticuri, magazine, gherete, chioșcuri și tarabe;
- 41 - educație; instruire; divertisment; activități sportive și culturale;
- 43 - servicii de alimentație publică; servicii de cazare temporară.
- (531) CFE(5) 05.07.01; 26.01.15; 27.05.01; 27.05.24; 29.01.15.

(210) 030669

(220) 2012.02.22

(730) **TITOV Mihail, MD**

Str. A. Pușkin nr. 44, ap. 41, MD-2005, Chișinău, Republica Moldova

(540)



(526) Elementele mărcii asupra cărora solicitantul declară că renunță la invocarea oricărui drept exclusiv: "CLUB", cu excepția executării grafice deosebite.

(511) NCL(10)

- 35 - publicitate; gestiunea afacerilor comerciale; administrare comercială; lucrări de birou; servicii de comercializare pentru terți prestate de supermarketuri, hipermarketuri, buticuri, magazine, gherete, chioșcuri și tarabe;
- 41 - educație; instruire; divertisment; activități sportive și culturale;
- 43 - servicii de alimentație publică; servicii de cazare temporară.
- (531) CFE(5) 27.01.03; 27.05.01; 27.05.10; 27.05.11.

(210) **030677**
 (220) 2012.02.23
 (730) **SOLOVIOV Evghenii, MD**
 Str. Jubileului nr. 1,
 MD-2019, Chişinău, Republica Moldova
 (540)



(526) Elementele mărcii asupra cărora solicitantul declară că renunță la invocarea oricărui drept exclusiv: "VIN DE STRUGURI", "Spumos", "WINE COLLECTION", cu excepția execuțiilor grafice deosebite.

(511) NCL(10)
 33 - vinuri.
 (531) CFE(5) 22.01.15; 22.01.21; 25.01.15; 25.01.17; 26.01.16; 27.05.03; 27.05.09.

(210) **030678**
 (220) 2012.02.23
 (730) **Schering Corporation, US**
 2000 Galloping Hill Road, Kenilworth,
 New Jersey 07033, Statele Unite ale Americii
 (540)

REDITWIST

(511) NCL(10)
 05 - preparate farmaceutice furnizate în dispozitive de injectare preumplute;

10 - dispozitive de injectare pentru scopuri medicinale.

(210) **030679**
 (220) 2012.02.23
 (730) **Schering Corporation, US**
 2000 Galloping Hill Road, Kenilworth,
 New Jersey 07033, Statele Unite ale Americii
 (540)

SYMTWIST

(511) NCL(10)
 05 - preparate farmaceutice furnizate în dispozitive de injectare preumplute;
 10 - dispozitive de injectare pentru scopuri medicinale.

(210) **030684**
 (220) 2012.02.24
 (730) **OTREZOV Ana-Maria, MD**
 Str. Tudor Vladimirescu nr. 3, ap. 4,
 MD-2024, Chişinău, Republica Moldova
 (540)



(511) NCL(10)
 35 - publicitate; gestiunea afacerilor comerciale; administrare comercială; lucrări de birou; comercializarea produselor în magazine online;
 38 - telecomunicații.
 (531) CFE(5) 25.01.13; 27.05.02.

(210) **030687**
 (220) 2012.02.28
 (730) **PUBLIC MEDIA GRUP S.R.L., MD**
 Str. Aleco Russo nr. 12,
 MD-2093, Grătieşti, Republica Moldova

(540)



(511) NCL(10)

- 16 - hârtie, carton și produse din aceste materiale, necuprinse în alte clase; produse de imprimare; articole pentru legătorie; fotografii; papetărie; adezivi (materiale de lipit) pentru papetărie sau menaj; materiale pentru artiști; pensule; mașini de scris și articole de birou (cu excepția mobilelor); materiale de instruire sau învățământ (cu excepția aparatelor); materiale plastice pentru ambalaj (necuprinse în alte clase); caractere tipografice, clișee;
- 35 - publicitate; gestiunea afacerilor comerciale; administrare comercială; lucrări de birou;
- 41 - educație; instruire; divertisment; activități sportive și culturale;
- 42 - servicii științifice și tehnologice, precum și servicii de cercetare și de creație, referitoare la acestea; servicii de analiză și cercetare industrială; crearea și dezvoltarea hardware și software de calculator.
- (531) CFE(5) 26.04.09; 26.04.10; 26.04.18; 27.05.01; 27.05.24.

- (210) **030688**
 (220) 2012.02.28
 (730) **PUBLIC MEDIA GRUP S.R.L., MD**
 Str. Aleco Russo nr. 12,
 MD-2093, Grătiești, Republica Moldova
- (540)

PUBLIC MEDIA
ПУБЛИК МЕДИА

(511) NCL(10)

- 16 - hârtie, carton și produse din aceste materiale, necuprinse în alte clase; produse de imprimare; articole pentru legătorie; fotografii; papetărie; adezivi (materiale de lipit) pentru papetărie sau menaj; materiale pentru

artiști; pensule; mașini de scris și articole de birou (cu excepția mobilelor); materiale de instruire sau învățământ (cu excepția aparatelor); materiale plastice pentru ambalaj (necuprinse în alte clase); caractere tipografice, clișee;

- 35 - publicitate; gestiunea afacerilor comerciale; administrare comercială; lucrări de birou;
- 41 - educație; instruire; divertisment; activități sportive și culturale;
- 42 - servicii științifice și tehnologice, precum și servicii de cercetare și de creație, referitoare la acestea; servicii de analiză și cercetare industrială; crearea și dezvoltarea hardware și software de calculator.
- (531) CFE(5) 28.05.00.

- (210) **030690**
 (220) 2012.02.27
 (730) **PRODAL 94 S.R.L., societate comercială, RO**
 Str. Drumul între Tarlale nr. 1, Comuna Cernica, Județul Ilfov, România
- (540)



- (526) Elementele mărcii asupra cărora solicitantul declară că renunță la invocarea oricărui drept exclusiv: toate elementele verbale, cu excepția "STALINSKAYA" și a executării grafice deosebite.
- (554) Marcă tridimensională.
- (591) Culori revendicate: roșu, alb, auriu, negru.

- (511) NCL(10)
 33 - băuturi alcoolice (cu excepția berii);
 35 - publicitate; conducerea și administrarea afacerilor; lucrări de birou;
 39 - transport; ambalarea și depozitarea mărfurilor; organizarea călătoriilor.
 (531) CFE(5) 03.07.02; 19.07.01; 19.07.23; 24.09.02; 25.01.17; 25.03.01; 25.03.07; 26.11.12; 27.05.02; 27.05.09; 27.05.11; 29.01.14.

-
- (210) **030693**
 (220) 2012.02.27
 (730) **NECTAR-S S.R.L., întreprindere mixtă, MD**
 Calea Leșilor nr. 6,
 MD-2069, Chișinău, Republica Moldova
 (540)

JUNG

- (511) NCL(10)
 09 - aparate și instrumente științifice, nautice, geodezice, fotografice, cinematografice, optice, de cântărire, de măsurare, de semnalizare, de control (verificare), de siguranță (salvare) și didactice; aparate și instrumente pentru conducerea, distribuirea, transformarea, acumularea, reglarea sau comanda curentului electric; aparate pentru înregistrarea, transmiterea, reproducerea sunetului sau imaginilor; suporturi de înregistrare magnetice, discuri acustice; compact-discuri, DVD-uri și alte suporturi de stocare a datelor; mecanisme pentru aparate cu preplată; case înregistratoare, mașini de calculat, echipament pentru prelucrarea informației, calculatoare; software de calculatoare; extinctoare;
 37 - construcții; reparații; servicii de instalații.

-
- (210) **030694**
 (220) 2012.02.27
 (730) **NECTAR-S S.R.L., întreprindere mixtă, MD**
 Calea Leșilor nr. 6,
 MD-2069, Chișinău, Republica Moldova
 (540)

MASIERO

- (511) NCL(10)
 11 - aparate de iluminat, de încălzit, de producere a vaporilor, de gătit, de refrigerare, de uscare, de ventilare, de distribuire a apei și instalații sanitare.

-
- (210) **030695**
 (220) 2012.02.29
 (730) **GROZA Rodica, MD**
 Str. Ștefan Vodă nr. 129,
 MD-3401, Hîncești, Republica Moldova
 (540)



- (511) NCL(10)
 36 - asigurări; afaceri financiare; afaceri monetare; afaceri imobiliare.
 (531) CFE(5) 05.05.18; 05.05.19; 27.03.11; 27.05.01.

-
- (210) **030708**
 (220) 2012.02.28
 (730) **POSLAVSCAIA Irina, MD**
 Str. Kiev nr. 3, bloc 3, ap. 4,
 MD-2068, Chișinău, Republica Moldova
 (540)

ПЕРВОЕ РЕШЕНИЕ

- (511) NCL(10)
 03 - săpunuri; parfumerie, uleiuri esențiale, cosmetice, loțiuni pentru păr.
 (531) CFE(5) 28.05.00.

-
- (210) **030709**
 (220) 2012.02.28
 (730) **POSLAVSCAIA Irina, MD**
 Str. Kiev nr. 3, bloc 3, ap. 4,
 MD-2068, Chișinău, Republica Moldova

(540)



- (526) Elementele mărcii asupra cărora solicitantul declară că renunță la invocarea oricărui drept exclusiv: "organic", "shop", cu excepția executării grafice deosebite.
- (591) Culori revendicate: alb, negru, verde.
- (511) NCL(10)
- 03 - săpunuri; parfumerie, uleiuri esențiale, cosmetice, loțiuni pentru păr.
- (531) CFE(5) 05.03.11; 05.03.14; 26.02.08; 26.02.09; 27.03.11; 27.05.01; 27.05.24; 29.01.13.

- (210) **030710**
- (220) 2012.02.28
- (730) **POSLAVSCAIA Irina, MD**
Str. Kiev nr. 3, bloc 3, ap. 4,
MD-2068, Chișinău, Republica Moldova
- (540)

- (526) Elementele mărcii asupra cărora solicitantul declară că renunță la invocarea oricărui drept exclusiv: "BIO", cu excepția executării grafice deosebite.
- (591) Culori revendicate: alb, gri-argintiu.
- (511) NCL(10)
- 03 - săpunuri; parfumerie, uleiuri esențiale, cosmetice, loțiuni pentru păr.
- (531) CFE(5) 05.03.13; 05.03.14; 27.03.11; 27.05.01.

- (210) **030711**
- (220) 2012.02.28
- (730) **POSLAVSCAIA Irina, MD**
Str. Kiev nr. 3, bloc 3, ap. 4,
MD-2068, Chișinău, Republica Moldova

(540)

- (526) Elementele mărcii asupra cărora solicitantul declară că renunță la invocarea oricărui drept exclusiv: "HERBALS", cu excepția executării grafice deosebite.
- (591) Culori revendicate: alb, negru, verde, gri-argintiu.
- (511) NCL(10)
- 03 - săpunuri; parfumerie, uleiuri esențiale, cosmetice, loțiuni pentru păr.
- (531) CFE(5) 05.03.11; 05.03.14; 27.05.01; 29.01.14.

- (210) **030718**
- (220) 2012.03.02
- (730) **ENCIU Serghei, MD**
Str. Vadul lui Vodă nr. 60, ap. 36,
MD-2023, Chișinău, Republica Moldova
- (540)

LA CRÎȘMĂ

- (511) NCL(10)
- 43 - servicii de alimentație publică; servicii de cazare temporară.

- (210) **030739**
- (220) 2012.03.02
- (730) **ȘCERBANIUC Sergiu, MD**
Str. Ștefan cel Mare nr. 158,
MD-5945, Răuțel, Fălești,
Republica Moldova
- BELENKI Iacov, MD**
Str. Albișoara nr. 76, bloc 6, ap. 37,
MD-2002, Chișinău, Republica Moldova
- (540)



(591) Culori revendicate: roz-închis (pantone 806 C, C0 M100 Y0 K0), alb.

(511) NCL(10)

09 - aparate și instrumente științifice, nautice, geodezice, fotografice, cinematografice, optice, de cântărire, de măsurare, de semnalizare, de control (verificare), de siguranță (salvare) și didactice; aparate și instrumente pentru conducerea, distribuirea, transformarea, acumularea, reglarea sau comanda curentului electric; aparate pentru înregistrarea, transmiterea, reproducerea sunetului sau imaginilor; suporturi de înregistrare magnetice, discuri acustice; compact-discuri, DVD-uri și alte suporturi de stocare a datelor; mecanisme pentru aparate cu preplată; case înregistratoare, mașini de calculat, echipament pentru prelucrarea informației, calculatoare; software de calculatoare; extinctoare;

16 - hârtie, carton și produse din aceste materiale, necuprinse în alte clase; produse de imprimare; articole pentru legătorie; fotografii; papetărie; adezivi (materiale de lipit) pentru papetărie sau menaj; materiale pentru artiști; pensule; mașini de scris și articole de birou (cu excepția mobilelor); materiale de instruire sau învățământ (cu excepția aparatelor); materiale plastice pentru ambalaj (necuprinse în alte clase); caractere tipografice, clișee;

35 - publicitate; gestiunea afacerilor comerciale; administrare comercială; lucrări de birou;

36 - asigurări; afaceri financiare; afaceri monetare; afaceri imobiliare;

38 - telecomunicații;

42 - servicii științifice și tehnologice, precum și servicii de cercetare și de creație, referitoare la acestea; servicii de analiză și cercetare industrială; crearea și dezvoltarea hardware și software de calculator.

(531) CFE(5) 26.04.18; 27.05.01; 27.05.24; 29.01.12.

(210) **030743**

(220) 2012.03.01

(730) **SKYLIGHT BUSINESS LTD., S.A., PA**
Via Ricardo J. Alfaro, "The Century Tower"
Building, Office 905, Panama, Panama

(540)

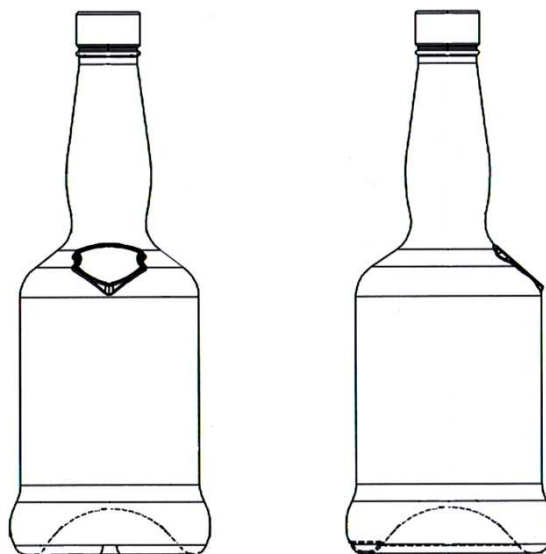

(554) Marcă tridimensională.

(511) NCL(10)

21 - sticlărie;

33 - băuturi alcoolice (cu excepția berii).

(531) CFE(5) 19.07.01; 19.07.17; 24.01.01; 24.01.03.

(210) **030748**

(220) 2012.03.01

(730) **SKYLIGHT BUSINESS LTD., S.A., PA**
Via Ricardo J. Alfaro, "The Century Tower"
Building, Office 905, Panama, Panama

(540)



- (554) Marcă tridimensională.
 (511) NCL(10)
 21 - sticlărie;
 33 - băuturi alcoolice (cu excepția berii).
 (531) CFE(5) 19.07.02; 19.07.10; 19.07.22.

- (210) **030765**
 (220) 2012.03.07
 (730) **CUZNETOV Iurie, MD**
 Str. A. Șciusev nr. 17, ap. 6,
 MD-2001, Chișinău, Republica Moldova
 (540)

СИНИЦА

- (511) NCL(10)
 32 - bere; ape minerale și gazoase și alte băuturi
 nealcoolice; băuturi din fructe și sucuri de
 fructe; siropuri și alte preparate pentru fabri-
 carea băuturilor;
 33 - băuturi alcoolice (cu excepția berii).
 (531) CFE(5) 28.05.00.

- (210) **030774**
 (220) 2012.03.07
 (730) **Merck Sharp & Dohme Corp., corporație
 din statul New Jersey, US**
 One Merck Drive, Whitehouse Station,
 New Jersey, 08889-0100,
 Statele Unite ale Americii
 (540)

JUVICOR

- (511) NCL(10)
 05 - produse farmaceutice de uz uman.

- (210) **030778**
 (220) 2012.03.12
 (310) 2012703207
 (320) 2012.02.09
 (330) RU
 (730) **Japan Tobacco Inc., JP**
 2-2-1, Toranomon, Minato-ku, Tokyo,
 Japonia

(540)

WINSTON FREE XSTYLE

- (511) NCL(10)
 34 - tutun prelucrat sau neprelucrat; tutun de fu-
 mat, tutun de pipă, tutun rulat manual, tutun
 de mestecat; snus, țigări, trabucuri, țigări de
 foi; substanțe pentru fumat vândute separat
 sau amestecate cu tutun, nefiind în scopuri
 medicale sau curative; tutun de prizat; articole
 pentru fumători incluse în clasa 34; foi de
 țigară, tuburi de țigară și chibrituri.

- (210) **030786**
 (220) 2012.03.12
 (730) **Merck Sharp & Dohme Corp., corporație
 din statul New Jersey, US**
 One Merck Drive, Whitehouse Station,
 New Jersey, 08889-0100,
 Statele Unite ale Americii
 (540)

JACORIN

- (511) NCL(10)
 05 - produse farmaceutice pentru prevenirea și
 tratamentul diabetului.

- (210) **030787**
 (220) 2012.03.12
 (730) **Abbott Healthcare Products B.V., NL**
 C.J. van Houtenlaan 36, 1381 CP Weesp,
 Olanda
 (540)

ЭЛАТРЕКС

- (511) NCL(10)
 05 - produse și substanțe farmaceutice, și anume
 produse farmaceutice pentru tratamentul
 tulburărilor, bolilor și stărilor cerebrale și neu-
 rologice; produse farmaceutice pentru trata-

mentul simptomelor bolii Alzheimer; produse farmaceutice pentru tratamentul simptomelor demenței.

(531) CFE(5) 28.05.00.

(210) **030788**

(220) 2012.03.12

(730) **Abbott Products Operations AG, CH**

Hegenheimerweg 127, 4123 Allschwil, Elveția

(540)

ПРОЗИЛ

(511) NCL(10)

05 - produse farmaceutice.

(531) CFE(5) 28.05.00.

(210) **030789**

(220) 2012.03.12

(310) 85/471,575

(320) 2011.11.14

(330) US

(730) **Mary Kay Inc., corporație din statul Delaware, US**

16251 Dallas Parkway, Addison, Texas
75001, Statele Unite ale Americii

(540)

SHEER DIMENSIONS

(511) NCL(10)

03 - cosmetice; preparate nemedicinale pentru îngrijirea pielii; articole de toaletă nemedicinale; produse pentru îngrijirea pielii, și anume creme, geluri, seruri, loțiuni, balsamuri, măști, produse hidratante pentru piele, produse pentru curățarea pielii, produse exfoliante pentru piele, balsamuri pentru buze, fonduri de ten, tonice și produse emoliente pentru piele; pudră pentru față și pudră pentru ochi și obraji.

(210) **030791**

(220) 2012.03.13

(730) **Obshchestvo s ogranichennoy otvetstvennost'yu "Koordiniroyushchy raspredelitel'ny tsentr "EFKO-Kaskad", RU**

ul. Frunze, 4, g. Alekseevka, Belgorodskaya obl., 309850, Federația Rusă

(540)

Живая Еда

(511) NCL(10)

30 - cafea, ceai, cacao și înlocuitori de cafea; orez, tapiocă și sago; făină și preparate făcute din cereale; pâine, produse de patiserie și cofetărie; înghețată; zahăr, miere, sirop de melasă; drojdie, praf de copt; sare; muștar; oțet, sosuri (condimente), inclusiv maioneză și ketchup; mirodenii; gheață.

(531) CFE(5) 28.05.00.

(210) **030792**

(220) 2012.03.13

(730) **EFKO FOODS PLC, CY**

Boumpoulinas, 11, 1 st floor, 1060, Nicosia, Cipru

(540)

ALTERO

(511) NCL(10)

29 - carne, pește, păsări și vânat; extracte din carne; fructe și legume conservate, congelate, uscate și fierte; jeleurii, dulcețuri, compoturi, ouă, lapte și produse lactate; uleiuri și grăsimi comestibile.

(210) **030809**

(220) 2012.03.14

(730) **SOCIETE GENERALE (a French corporation), FR**

29, boulevard Haussmann, 75009 PARIS, Franța

(540)

DEZVOLTĂM ÎMPREUNĂ SPIRITUL DE ECHIPĂ



- (591) Culori revendicate: negru, roșu, alb.
 (511) NCL(10)
 36 - afaceri bancare; afaceri financiare; afaceri monetare; afaceri imobiliare; birouri de credit; sponsorizare financiară; agenții de recuperare a creanțelor; analiză financiară; asigurări; asigurări de viață; consultanță în domeniul asigurărilor; bănci de economii; servicii de cărți de credit; servicii de cărți de debit; servicii de garanții, cauțiuni; constituire de capital; consultanță financiară; servicii de evaluări imobiliare; administrarea bunurilor imobiliare; cotații de bursă; curtaj de bursă; curtaj în asigurări; agenții de credit; finanțarea cumpărăturilor în rate; depozite de valori; administrarea valorilor mobiliare; emiteerea cecurilor de călătorie; case de economii; evaluări financiare (asigurări, operațiuni bancare, bunuri imobiliare); servicii de finanțare; constituire de fonduri; constituire de fonduri mutuale; organizații de investiții colective în valori mobiliare; informații financiare; informații în domeniul asigurărilor; servicii bancare la domiciliu; investiții de capital; operațiuni valutare; operațiuni financiare; operațiuni monetare; plată în rate; plata fondurilor; împrumuturi (finanțare); împrumuturi pe bază de gaj; tranzacții financiare; transferuri electronice de fonduri; verificare de cecuri; administrare financiară și bancară; cercetarea și prospectarea piețelor financiare și a administrării valorilor mobiliare; indici financiari și indexare financiară; toate serviciile sus-menționate prestate de asemenea prin Internet.
 (531) CFE(5) 25.05.02; 26.04.02; 26.04.09; 26.11.01; 26.11.08; 27.05.10; 29.01.13.

- (210) **030812**
 (220) 2012.03.15
 (730) **RUSSU Rodion, MD**
 Str. Valea Crucii nr. 22, ap. 62,
 MD-2072, Chișinău, Republica Moldova

(540)

BERKKA

- (511) NCL(10)
 25 - îmbrăcăminte, încălțăminte, articole care servesc la acoperirea capului;
 35 - publicitate; gestiunea afacerilor comerciale; administrare comercială; lucrări de birou.

- (210) **030813**
 (220) 2012.03.15
 (730) **CIUMAC Nicolae, MD**
 Șos. Bucovinei nr. 19, bloc 5, ap. 12,
 MD-4601, Edineț, Republica Moldova
 (540)

ASIGURĂM ȘI DESPĂGUBIM

- (511) NCL(10)
 36 - asigurări; afaceri financiare; afaceri monetare; afaceri imobiliare.

- (210) **030814**
 (220) 2012.03.15
 (730) **CIUMAC Nicolae, MD**
 Șos. Bucovinei nr. 19, bloc 5, ap. 12,
 MD-4601, Edineț, Republica Moldova
 (540)

TRANSELIT

- (511) NCL(10)
 36 - asigurări; afaceri financiare; afaceri monetare; afaceri imobiliare;
 39 - transport; ambalarea și depozitarea mărfurilor; organizarea călătoriilor.

- (210) **030815**
 (220) 2012.03.13
 (730) **DAVID Svetlana, MD**
 Str. Mircești nr. 8, bloc 1, ap. 118,
 MD-2049, Chișinău, Republica Moldova

(540)



(526) Elementele mărcii asupra cărora solicitantul declară că renunță la invocarea oricărui drept exclusiv: "®", cu excepția executării grafice deosebite.

(591) Culori revendicate: alb, roșu.

(511) NCL(10)

35 - publicitate; gestiunea afacerilor comerciale; administrare comercială; lucrări de birou; servicii de comercializare pentru terți prestare de supermarketuri, hipermarketuri, buticuri, magazine, gherete, chioșcuri și tarabe.

(531) CFE(5) 26.04.02; 26.04.18; 27.05.24; 28.05.00; 29.01.12.

(210) **030816**

(220) 2012.03.13

(730) **DULCE Igor, MD**

Str-la Lvov 4 nr. 77,

MD-2060, Chișinău, Republica Moldova

(540)



(511) NCL(10)

03 - preparate pentru albit și alte substanțe pentru spălat; preparate pentru curățare, lustruire, degresare și șlefuire; săpunuri; parfumerie, uleiuri esențiale, cosmetice, loțiuni pentru păr; produse pentru îngrijirea dinților;

35 - publicitate; gestiunea afacerilor comerciale; administrare comercială; lucrări de birou; servicii de comercializare pentru terți pres-

tate de supermarketuri, hipermarketuri, buticuri, magazine, gherete, chioșcuri și tarabe.

(531) CFE(5) 24.01.03; 24.03.01; 24.03.07; 24.03.19; 26.01.04; 26.01.16; 26.01.21.

(210) **030817**

(220) 2012.03.15

(730) **IBRIȘIM Alexandr, MD**

Str. Braniștii nr. 11, ap. 34,

MD-2068, Chișinău, Republica Moldova

(540)

BARISTA

(511) NCL(10)

21 - ustensile și recipiente pentru menaj sau bucătărie; piepteni și bureți; perii (cu excepția pensulelor); material pentru perii; material pentru curățare; bureți metalici; sticlă brută sau semiprelucrată (cu excepția sticlei de construcție); sticlărie, porțelan și faianță necuprinse în alte clase;

35 - publicitate; gestiunea afacerilor comerciale; administrare comercială; lucrări de birou; servicii de comercializare pentru terți prestare de supermarketuri, hipermarketuri, buticuri, magazine, gherete, chioșcuri și tarabe; servicii operaționale on-line de negociere, inclusiv de operare on-line pe piețe pentru vânzătorii de bunuri și/sau servicii; servicii de negociere on-line în care vânzătorul afișează produsele care urmează să fie oferite spre vânzare și cererea de ofertă se face prin intermediul Internetului pentru a facilita vânzarea de bunuri și servicii printr-o rețea de calculatoare și furnizarea de feedback evaluativ și evaluări de bunuri și servicii ale vânzătorilor, valoarea și prețurile bunurilor și a serviciilor vânzătorilor, performanța cumpărătorilor și a vânzătorilor, livrarea, precum și experiența globală de negociere în legătură cu acestea;

41 - educație; instruire; divertisment; activități sportive și culturale;

42 - instalarea programelor de calculator, reconstituirea bazelor de date; închirierea programelor informatice; găzduirea site-urilor informatice (site-uri web), copierea programelor informatice; crearea și întreținerea site-urilor web; crearea și întreținerea site-urilor web pentru terți; crearea și dezvoltarea calculatoarelor și programelor de calculator;

43 - servicii de alimentație publică; servicii de cazare temporară.

(210) **030821**
 (220) 2012.03.16
 (730) **Tovaristvo z obmejenoiu vidpovidalinstiu "SALEX ABSOLUT", UA**
 prospect 50-ricia Jovtnia, budinoc 144, misto Cremenciuc, Poltavsica obl., 39622, Ucraina
 (540)



(591) Culori revendicate: roșu, verde, auriu.
 (511) NCL(10)
 30 - produse de cofetărie; produse de cofetărie cu zahăr; produse de patiserie (produse de cofetărie din făină); batoane din cereale cu conținut mare de proteine; jeleurii de fructe, de pomușoare (produse de cofetărie); gustări din orez; biscuiți, fursecuri; turte dulci; prăjituri; torturi; bomboane; ciocolată.
 (531) CFE(5) 24.01.03; 24.01.15; 24.01.20; 26.01.16; 26.01.18; 27.05.02; 27.05.11; 27.05.21; 28.05.00; 29.01.13.

(210) **030837**
 (220) 2012.03.20
 (310) 85/427,476
 (320) 2011.09.20
 (330) US
 (730) **Monster Energy Company, a Delaware corporation, US**
 550 Monica Circle, Suite 201, Corona, California 92880, Statele Unite ale Americii
 (540)

SIZE DOES MATTER!

(511) NCL(10)
 32 - băuturi nealcoolice.

(210) **030838**
 (220) 2012.03.20
 (730) **Abbott Laboratories, US**
 100 Abbott Park Road, Abbott Park, Illinois 60064, Statele Unite ale Americii
 (540)

ABBVIE

(511) NCL(10)
 05 - produse farmaceutice; produse veterinare; produse igienice pentru medicină; substanțe dietetice de uz medical;
 42 - servicii de cercetare în domeniul medicinei; servicii de cercetări științifice și tehnologice referitoare la serviciile sus-menționate.

(210) **030839**
 (220) 2012.03.20
 (730) **MSD International Holdings GmbH, CH**
 Weyrstrasse 20, 6000 Lucerne 6, Elveția
 (540)

NASONEX

(511) NCL(10)
 05 - produse farmaceutice.

(210) **030841**
 (220) 2012.03.21
 (730) **SOTNICOV Serghei, MD**
 Str. Matei Basarab nr. 7, bloc 1, ap. 2, MD-2045, Chișinău, Republica Moldova
 (540)

BIO PLANT

(511) NCL(10)
 01 - produse chimice destinate industriei, științelor, fotografiei, agriculturii, horticulturii și silviculturii; rășini artificiale în stare brută, materiale plastice în stare brută; îngrășăminte pentru pământ; compoziții extinctoare; preparate pentru călirea și sudura metalelor; produse chimice destinate conservării alimente-

lor, materiale tanante; adezivi (materiale de lipit) destinați industriei.

38 - telecomunicații;
41 - educație; instruire; divertisment; activități sportive și culturale;

(210) **030844**
(220) 2012.03.21
(730) **Chello Central Europe Zrt., HU**
1139 Budapest, Lomb u. 23-27, Ungaria
(540)

(210) **030846**
(220) 2012.03.21
(730) **Chello Central Europe Zrt., HU**
1139 Budapest, Lomb u. 23-27, Ungaria
(540)

Film Romantica

(511) NCL(10)
16 - hârtie, carton și produse din aceste materiale, necuprinse în alte clase; produse de imprimărie; articole pentru legătorie; fotografii; papetărie; adezivi (materiale de lipit) pentru papetărie sau menaj; materiale pentru artiști; pensule; mașini de scris și articole de birou (cu excepția mobilelor); materiale de instruire sau învățământ (cu excepția aparatelor); materiale plastice pentru ambalaj (necuprinse în alte clase); caractere tipografice, clișee;
38 - telecomunicații;
41 - educație; instruire; divertisment; activități sportive și culturale.

(511) NCL(10)
16 - hârtie, carton și produse din aceste materiale, necuprinse în alte clase; produse de imprimărie; articole pentru legătorie; fotografii; papetărie; adezivi (materiale de lipit) pentru papetărie sau menaj; materiale pentru artiști; pensule; mașini de scris și articole de birou (cu excepția mobilelor); materiale de instruire sau învățământ (cu excepția aparatelor); materiale plastice pentru ambalaj (necuprinse în alte clase); caractere tipografice, clișee;
38 - telecomunicații;
41 - educație; instruire; divertisment; activități sportive și culturale.

(210) **030845**
(220) 2012.03.21
(730) **Chello Central Europe Zrt., HU**
1139 Budapest, Lomb u. 23-27, Ungaria
(540)

(210) **030847**
(220) 2012.03.21
(730) **Chello Central Europe Zrt., HU**
1139 Budapest, Lomb u. 23-27, Ungaria
(540)

Film Mania

(511) NCL(10)
16 - hârtie, carton și produse din aceste materiale, necuprinse în alte clase; produse de imprimărie; articole pentru legătorie; fotografii; papetărie; adezivi (materiale de lipit) pentru papetărie sau menaj; materiale pentru artiști; pensule; mașini de scris și articole de birou (cu excepția mobilelor); materiale de instruire sau învățământ (cu excepția aparatelor); materiale plastice pentru ambalaj (necuprinse în alte clase); caractere tipografice, clișee;

Film R

(511) NCL(10)
16 - hârtie, carton și produse din aceste materiale, necuprinse în alte clase; produse de imprimărie; articole pentru legătorie; fotografii; papetărie; adezivi (materiale de lipit) pentru papetărie sau menaj; materiale pentru artiști; pensule; mașini de scris și articole de birou (cu excepția mobilelor); materiale de instruire sau învățământ (cu excepția aparatelor); materiale plastice pentru ambalaj (necuprinse în alte clase); caractere tipografice, clișee;

- 38 - telecomunicații;
41 - educație; instruire; divertisment; activități sportive și culturale.

- (210) **030848**
(220) 2012.03.21
(730) **Chello Central Europe Zrt., HU**
1139 Budapest, Lomb u. 23-27, Ungaria
(540)

Film Café

- (511) NCL(10)
16 - hârtie, carton și produse din aceste materiale, necuprinse în alte clase; produse de imprimare; articole pentru legătorie; fotografii; papetărie; adezivi (materiale de lipit) pentru papetărie sau menaj; materiale pentru artiști; pensule; mașini de scris și articole de birou (cu excepția mobilelor); materiale de instruire sau învățământ (cu excepția aparatelor); materiale plastice pentru ambalaj (necuprinse în alte clase); caractere tipografice, clișee;
38 - telecomunicații;
41 - educație; instruire; divertisment; activități sportive și culturale.

- (210) **030849**
(220) 2012.03.21
(730) **Chello Central Europe Zrt., HU**
1139 Budapest, Lomb u. 23-27, Ungaria
(540)

Film M

- (511) NCL(10)
16 - hârtie, carton și produse din aceste materiale, necuprinse în alte clase; produse de imprimare; articole pentru legătorie; fotografii; papetărie; adezivi (materiale de lipit) pentru papetărie sau menaj; materiale pentru artiști; pensule; mașini de scris și articole de birou (cu excepția mobilelor); materiale de instruire sau învățământ (cu excepția aparatelor); materiale plastice pentru ambalaj (necuprinse în alte clase); caractere tipografice, clișee;
38 - telecomunicații;

- 41 - educație; instruire; divertisment; activități sportive și culturale.

- (210) **030853**
(220) 2012.03.22
(730) **LORINELA GRUP S.R.L., MD**
Str. Meșterul Manole nr. 3, bloc 2,
MD-2023, Chișinău, Republica Moldova
(540)



- (526) Elementele mărcii asupra cărora solicitantul declară că renunță la invocarea oricărui drept exclusiv: "FABRICA DE FERESTRE ȘI UȘI", cu excepția executării grafice deosebite.
(591) Culori revendicate: albastru (C-95, M-90, Y-0, K-0), roșu (C-5, M-100, Y-95, K-10), alb.
(511) NCL(10)
17 - cauciuc, gutapercă, gumă, azbest, mică și produse din aceste materiale necuprinse în alte clase; produse din materiale plastice semiprelucrate; materiale de călăfăuire, etanșare și izolare, conducte flexibile nemetalice;
19 - materiale de construcție nemetalice; conducte rigide nemetalice pentru construcție; asfalt, smoală și bitum; construcții nemetalice transportabile; monumente nemetalice;
20 - mobile, oglinzi, rame; produse (necuprinse în alte clase) din lemn, plută, trestie, stuf, răchită, corn, os, fildeș, fanoane de balenă, solzi, ambră, sidef, spumă de mare, înlocuitori ai tuturor acestor materiale sau din materiale plastice;
37 - construcții; reparații; servicii de instalații;
40 - tratament de materiale.
(531) CFE(5) 25.03.01; 25.05.01; 26.04.07; 26.04.09; 26.04.18; 27.05.09; 27.05.22; 28.05.00; 29.01.13.

- (210) **030860**
(220) 2012.03.22
(730) **FILATOVA Svetlana, MD**
Str. Alexandru cel Bun nr. 2, ap. 100,
MD-6801, Ialoveni, Republica Moldova

(540)



(511) NCL(10)

- 30 - zahăr, orez, tapiocă, sago, făină și preparate făcute din cereale, sare;
- 31 - produse agricole, horticole, forestiere și cereale, necuprinse în alte clase; semințe;
- 35 - publicitate; gestiunea afacerilor comerciale; administrare comercială.
- (531) CFE(5) 02.03.04; 02.03.12; 05.07.05; 06.19.09; 06.19.11; 26.01.14; 26.01.15; 26.01.18; 27.05.09.

(210) 030863

(220) 2012.03.22

(730) RONCAL MANAGEMENT CORP., PA

Ricardo Arias Street, Torre Advanced Building of the City of Panama, Panama

(540)

EUROVALCONS

(511) NCL(10)

- 35 - publicitate; gestiunea afacerilor comerciale; administrare comercială; lucrări de birou; comercializarea produselor și tot ce ține de domeniul promovării și comercializării imobilității;
- 36 - asigurări; afaceri financiare; afaceri monetare; afaceri imobiliare;
- 37 - construcții; reparații; servicii de instalații.

(210) 030864

(220) 2012.03.21

(730) SEARA ALIMENTOS S.A., BR

Av. Chedid Jafet, 222-Bloco A-3º Andar Vila Olímpia-Sao Paulo-SP 04551-065, Brazilia

(540)

SEARA

(511) NCL(10)

- 29 - carne, pește, păsări și vânat; extracte din carne; fructe și legume conservate, congelate, uscate și fierte; jeleuri, dulcețuri, compoturi, ouă, lapte și produse lactate; uleiuri și grăsimi comestibile.

(210) 030874

(220) 2012.03.26

(730) OTKRÂTOE AKȚIONERNOE OBȘESTVO "ALFA-BANK", RU

107078, ul. Kalancevskaia nr. 27, Moscova, Federația Rusă

(540)



(591) Culori revendicate: alb, roșu.

(511) NCL(10)

- 09 - aparate și instrumente științifice, nautice, geodezice, fotografice, cinematografice, optice, de cântărire, de măsurare, de semnalizare, de control (verificare), de siguranță (salvare) și didactice; aparate și instrumente pentru conducerea, distribuția, transformarea, acumularea, reglarea sau comanda curentului electric; aparate pentru înregistrarea, transmiterea, reproducerea sunetului sau imaginilor; suporturi de înregistrare magnetice, discuri acustice; compact-discuri, DVD-uri și alte suporturi de stocare a datelor; mecanisme pentru aparate cu preplată; case înregistratoare, mașini de calculat, echipament pentru prelucrarea informației, calculatoare; software de calculatoare; extincătoare;

36 - asigurări; afaceri financiare; afaceri monetare; afaceri imobiliare.
(531) CFE(5) 27.05.19; 27.05.22; 29.01.12.

(210) **030875**
(220) 2012.03.26
(730) **ОТКРЪТОЕ АКЦИОНЕРНОЕ ОБЩЕСТВО "АЛФА-БАНК", RU**
107078, ul. Kalancevskaia nr. 27, Moscova, Federația Rusă
(540)



(591) Culori revendicate: alb, roșu.
(511) NCL(10)
09 - aparate și instrumente științifice, nautice, geodezice, fotografice, cinematografice, optice, de cântărire, de măsurare, de semnalizare, de control (verificare), de siguranță (salvare) și didactice; aparate și instrumente pentru conducerea, distribuirea, transformarea, acumularea, reglarea sau comanda curentului electric; aparate pentru înregistrarea, transmiterea, reproducerea sunetului sau imaginilor; suporturi de înregistrare magnetice, discuri acustice; compact-discuri, DVD-uri și alte suporturi de stocare a datelor; mecanisme pentru aparate cu preplată; case înregistratoare, mașini de calculat, echipament pentru prelucrarea informației, calculatoare; software de calculatoare; extinctoare;
36 - asigurări; afaceri financiare; afaceri monetare; afaceri imobiliare.
(531) CFE(5) 27.05.19; 27.05.22; 28.05.00; 29.01.12.

(210) **030876**
(220) 2012.03.26
(730) **ОАО "Компания UNIMILK", RU**
127015, Moscova, ul. Viatskaia nr. 27, korp. 13-14, Federația Rusă
(540)

ДЖУССИ

(511) NCL(10)
29 - carne, pește, păsări și vânat; extracte din carne; legume și fructe conservate, uscate și prelucrate termic; jeleuri, dulceturi, compoturi; ouă, lapte și produse lactate; produse cu zer de lapte, băuturi cu zer; băuturi din lapte cu conținut predominant de lapte, incluse în clasa dată, iaurturi, chefir, frișcă; grăsimi pentru prepararea grăsimilor comestibile, a untului și grăsimi comestibile, amestecuri grase pentru tartine, margarină, unt, cremă din frișcă; brânzeturi; brânză de vaci; enzime de lapte, cheag;
32 - bere; ape minerale și gazoase și alte băuturi nealcoolice, inclusiv băuturi nealcoolice pe bază de lapte; băuturi din lapte cu arahide, băuturi pe bază de zer de lapte, băuturi din lapte cu migdale; băuturi din fructe și sucuri de fructe; siropuri și alte preparate pentru fabricarea băuturilor.
(531) CFE(5) 28.05.00.

(210) **030883**
(220) 2012.03.27
(730) **SOCOLOV Vladimir, MD**
Str. A. Rahmaninov nr. 1-B,
MD-2064, Chișinău, Republica Moldova
(540)

ProMaster

(511) NCL(10)
19 - materiale de construcție nemetalice;
37 - construcții; reparații; servicii de instalații.

(210) **030892**
(220) 2012.03.30
(730) **SALCIOARA-VASCAN S.R.L., societate comercială, MD**
Str. Tighina nr. 49, bloc 2,
MD-2001, Chișinău, Republica Moldova

(540)



(511) NCL(10)

16 - hârtie igienică.

(531) CFE(5) 20.05.25; 25.01.18; 25.01.19; 26.01.04; 26.01.16; 26.01.18; 27.05.10; 27.05.11; 27.05.22; 27.07.01; 28.05.00.

(210) 030893

(220) 2012.03.30

(730) COLUSVIN S.R.L., întreprindere mixtă, MD
Str. Muncești nr. 801,
MD-2029, Chișinău, Republica Moldova

(540)

ТАЙНА ВЕКА

(511) NCL(10)

33 - băuturi alcoolice (cu excepția berii);

35 - publicitate; gestiunea afacerilor comerciale;
administrare comercială; lucrări de birou.

(531) CFE(5) 28.05.00.

(210) 030912

(220) 2012.04.05

(730) The Coca-Cola Company, US
One Coca-Cola Plaza, Atlanta, Georgia
30313, Statele Unite ale Americii

(540)

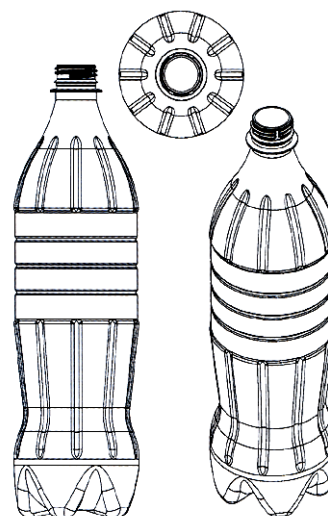

(554) Marcă tridimensională.

(511) NCL(10)

21 - ustensile și recipiente pentru menaj sau bucatărie; sticlă brută sau semiprelucrată (cu excepția sticlei de construcție); sticlărie, porțelan și faianță necuprinse în alte clase; butelii din sticlă și din plastic;

32 - bere; ape minerale și gazoase și alte băuturi nealcoolice; băuturi din fructe și sucuri de fructe; siropuri și alte preparate pentru fabricarea băuturilor.

(531) CFE(5) 19.07.01; 19.07.16; 19.07.22.

(210) 030913

(220) 2012.04.04

(730) COLUSVIN S.R.L., întreprindere mixtă, MD
Str. Muncești nr. 801,
MD-2029, Chișinău, Republica Moldova

(540)

ВЕКОВОЙ РЕЗЕРВ

(511) NCL(10)

33 - băuturi alcoolice (cu excepția berii);

35 - publicitate; gestiunea afacerilor comerciale;
administrare comercială; lucrări de birou.

(531) CFE(5) 28.05.00.

(210) **030915**
 (220) 2012.04.04
 (730) **JX Nippon Oil & Energy Corporation, JP**
 6-3 Otemachi 2-chome, Chiyodaku, Tokyo
 100-8162, Japonia
 (540)

SUSTINA

(511) NCL(10)
 01 - lichid de transmisie;
 04 - uleiuri de motor; combustibili; combustibili lichizi; ulei industrial; uleiuri și grăsimi minerale de uz industrial (nu pentru combustibil); uleiuri și grăsimi neminerale de uz industrial (nu pentru combustibil); uleiuri lubrifiante; lubrifianți industriali.

(210) **030929**
 (220) 2012.04.09
 (730) **N.V. Nutricia, NL**
 Eerste Stationsstraat 186, NL-2712 HM
 Zoetermeer, Olanda
 (540)

PRONUTRIPLUS

(511) NCL(10)
 05 - substanțe dietetice de uz medical; alimente dietetice de uz medical, inclusiv alimente dietetice fortifiante de uz medical pentru sugari, copii și invalizi; alimente pentru sugari;
 29 - lapte și produse lactate.

(210) **030945**
 (220) 2012.04.05
 (730) **The Coca-Cola Company, US**
 One Coca-Cola Plaza, Atlanta, Georgia
 30313, Statele Unite ale Americii

(540)



(554) Marcă tridimensională.
 (591) Culori revendicate: alb, verde.
 (511) NCL(10)
 21 - ustensile și recipiente pentru menaj sau bucătărie; sticlă brută sau semiprelucrată (cu excepția sticlei de construcție); sticlărie, porțelan și faianță necuprinse în alte clase; butelii din sticlă și din plastic;
 32 - bere; ape minerale și gazoase și alte băuturi nealcoolice; băuturi din fructe și sucuri de fructe; siropuri și alte preparate pentru fabricarea băuturilor.
 (531) CFE(5) 01.03.01; 05.03.13; 05.07.12; 19.07.01; 19.07.23; 25.03.25; 27.05.01; 27.05.07; 29.01.12.

(210) **030949**
 (220) 2012.04.12
 (730) **The Coca-Cola Company, US**
 One Coca-Cola Plaza, Atlanta, Georgia
 30313, Statele Unite ale Americii
 (540)



- (591) Culori revendicate: alb, albastru, oranj, verde.
- (511) NCL(10)
- 16 - hârtie, carton și produse din aceste materiale, necuprinse în alte clase; produse de imprimărie; adezivi (materiale de lipit) pentru papetărie sau menaj; materiale pentru artiști; pensule; mașini de scris și articole de birou (cu excepția mobilelor); materiale de instruire sau învățământ (cu excepția aparatelor); materiale plastice pentru ambalaj (necuprinse în alte clase); caractere tipografice, clișee;
- 25 - îmbrăcăminte, încălțăminte, articole care servesc la acoperirea capului;
- 28 - jocuri, jucării; articole de gimnastică și de sport necuprinse în alte clase; ornamente pentru pomul de Crăciun;
- 29 - carne, pește, păsări și vânat; extracte din carne; fructe și legume conservate, congelate, uscate și fierte; jeleuri, dulceturi, compoturi, ouă, lapte și produse lactate; uleiuri și grăsimi comestibile;
- 30 - cafea, ceai, cacao și înlocuitori de cafea; orez, tapiocă și sago; făină și preparate făcute din cereale; pâine, produse de patiserie și cofetărie; înghețată; zahăr, miere, sirop de melasă; drojdie, praf de copt; sare; muștar; oțet, sosuri (condimente); mirodenii; gheață;
- 32 - bere; ape minerale și gazoase și alte băuturi nealcoolice; băuturi din fructe și sucuri de fructe; siropuri și alte preparate pentru fabricarea băuturilor;
- 41 - educație; instruire; divertisment; activități sportive și culturale.
- (531) CFE(5) 05.03.13; 05.03.14; 26.01.15; 26.01.18; 26.01.19; 27.05.02; 29.01.14.

- (210) **030954**
 (220) 2012.04.13
 (730) **MOBIASBANCĂ-Groupe Societe Generale S.A., bancă comercială, MD**
 Bd. Ștefan cel Mare și Sfânt nr. 81A,
 MD-2012, Chișinău, Republica Moldova
- (540)

Chérie Chérie

- (591) Culori revendicate: roșu, negru.

68

- (511) NCL(10)
- 36 - asigurări; afaceri financiare; afaceri monetare; afaceri imobiliare.
- (531) CFE(5) 27.05.01; 29.01.12.

- (210) **030955**
 (220) 2012.04.12
 (730) **Asociația patronală din industria ușoară, MD**
 Calea Ieșilor nr. 8,
 MD-2069, Chișinău, Republica Moldova
- (540)

din 

- (511) NCL(10)
- 16 - hârtie, carton și produse din aceste materiale, necuprinse în alte clase; produse de imprimărie; articole pentru legătorie; fotografii; papetărie; adezivi (materiale de lipit) pentru papetărie sau menaj; materiale pentru artiști; pensule; mașini de scris și articole de birou (cu excepția mobilelor); materiale de instruire sau învățământ (cu excepția aparatelor); materiale plastice pentru ambalaj (necuprinse în alte clase); caractere tipografice, clișee;
- 18 - piele și imitații din piele, produse din aceste materiale necuprinse în alte clase; piei de animale; geamantane și valize; umbrele și umbrele de soare; bastoane; bice și articole de șelărie;
- 25 - îmbrăcăminte, încălțăminte, articole care servesc la acoperirea capului;
- 35 - publicitate; gestiunea afacerilor comerciale; administrare comercială; lucrări de birou;
- 39 - transport; ambalarea și depozitarea mărfurilor; organizarea călătoriilor.
- (531) CFE(5) 02.09.01; 25.07.04; 26.04.09.

- (210) **030956**
 (220) 2012.04.12
 (730) **Asociația patronală din industria ușoară, MD**
 Calea Ieșilor nr. 8,
 MD-2069, Chișinău, Republica Moldova

(540)

Din inimă

(511) NCL(10)

- 16 - hârtie, carton și produse din aceste materiale, necuprinse în alte clase; produse de imprimare; articole pentru legătorie; fotografii; papetărie; adezivi (materiale de lipit) pentru papetărie sau menaj; materiale pentru artiști; pensule; mașini de scris și articole de birou (cu excepția mobilelor); materiale de instruire sau învățământ (cu excepția aparatelor); materiale plastice pentru ambalaj (necuprinse în alte clase); caractere tipografice, clișee;
- 18 - piele și imitații din piele, produse din aceste materiale necuprinse în alte clase; piei de animale; geamantane și valize; umbrele și umbrele de soare; bastoane; bice și articole de șelărie;
- 25 - îmbrăcăminte, încălțăminte, articole care servesc la acoperirea capului;
- 35 - publicitate; gestiunea afacerilor comerciale; administrare comercială; lucrări de birou;
- 39 - transport; ambalarea și depozitarea mărfurilor; organizarea călătoriilor.

(210) 030962

(220) 2012.03.12

(730) **MOLDAVSCHII STANDART S.R.L.,
întreprindere cu capital străin, fabrică
de vinuri și divinuri, MD**

Str. Iu. Gagarin nr. 30,

MD-7422, Tvardița, Taraclia, Republica Moldova

(540)



(554) Marcă tridimensională.

(511) NCL(10)

- 33 - băuturi alcoolice (cu excepția berii);
- 35 - publicitate; gestiunea afacerilor comerciale; administrare comercială; lucrări de birou; organizarea expozițiilor cu vânzări; vânzări angro și cu amănuntul; operații de export-import; comercializarea băuturilor alcoolice; servicii de comercializare pentru terți prestare de magazine specializate, supermarketuri, hipermarketuri.
- (531) CFE(5) 15.01.01; 19.01.01; 19.07.01; 19.07.17; 25.03.11; 27.05.03.

(210) 030971

(220) 2012.04.18

(730) **CRISTINA MOLD-ROM SIMPEX S.R.L.,
întreprindere cu capital străin, MD**

Str. Armenească nr. 51,

MD-2012, Chișinău, Republica Moldova

(540)

Oricine își poate găsi perechea

(511) NCL(10)

- 25 - îmbrăcăminte, încălțăminte, articole care servesc la acoperirea capului;
- 35 - publicitate; gestiunea afacerilor comerciale; administrare comercială; lucrări de birou.

(210) 030973

(220) 2012.04.19

(730) **Universul Ceaiului S.R.L., societate
comercială, MD**

Str. Plaiului nr. 28,

MD-2011, Chișinău, Republica Moldova

(540)

COFFEE BREAK

(511) NCL(10)

- 35 - publicitate; gestiunea afacerilor comerciale; administrare comercială; lucrări de birou;

43 - servicii de alimentație publică; servicii de cazare temporară.

(540)

(210) **030977**
 (220) 2012.04.19
 (730) **BR International Holdings Inc., AE**
 c/o P.O. Box 261031, Jebel Ali, Dubai,
 Emiratele Arabe Unite

(540)

BUSINESS ROYALS

(511) NCL(10)
 34 - tutun; articole pentru fumători; chibrituri; țigarete, țigări, țigarille; țigări de foi, brichete; tutun de prizat; pipe de tutun; punguțe de tutun; tutun de mestecat; foițe pentru țigarete și pentru țigări; filtre pentru țigarete.

(210) **030978**
 (220) 2012.04.20
 (730) **Hankook Tire Co., Ltd., KR**
 # 647-15, Yoksam-dong, Kangnam-gu,
 Seoul, Republica Coreea

(540)

 **HANKOOK** KINERGY

(591) Culori revendicate: portocaliu, negru.
 (511) NCL(10)
 12 - anvelope pentru automobile; camere de aer pentru roți de vehicule; anvelope pentru roți de vehicule; camere de aer pentru anvelope de vehicule; anvelope pneumatice; anvelope solide pentru roți de vehicule; pneuri pentru roți de vehicule.
 (531) CFE(5) 03.07.17; 18.01.21; 26.11.12; 26.13.25; 27.05.09; 29.01.12.

(210) **030980**
 (220) 2012.04.18
 (730) **ELENA TIMOTINA S.R.L., societate comercială, MD**
 Str. Suveranității nr. 11,
 MD-4901, Glodeni, Republica Moldova



(526) Elementele mărcii asupra cărora solicitantul declară că renunță la invocarea oricărui drept exclusiv: "Super", "Pelimeni", cu excepția executării grafice deosebite.

(591) Culori revendicate: alb, galben, verde, roșu, albastru-deschis, maro, negru.

(511) NCL(10)
 30 - cafea, ceai, cacao și înlocuitori de cafea; orez, tapiocă și sago; făină și preparate făcute din cereale; pâine, produse de patiserie și cofetărie; înghețată; zahăr, miere, sirop de melasă; drojdie, praf de copt; sare; muștar; oțet, sosuri (condimente); mirodenii; gheață.

(531) CFE(5) 02.01.11; 02.03.01; 02.03.11; 04.05.02; 04.05.03; 04.05.05; 09.07.19; 20.05.25; 25.01.15; 26.01.14; 26.01.18; 26.04.02; 26.11.08; 27.01.12; 27.05.09; 28.05.00; 29.01.15.

(210) **030981**
 (220) 2012.04.18
 (730) **ELENA TIMOTINA S.R.L., societate comercială, MD**
 Str. Suveranității nr. 11,
 MD-4901, Glodeni, Republica Moldova

(540)



(526) Elementele mărcii asupra cărora solicitantul declară că renunță la invocarea oricărui drept exclusiv: "Super", cu excepția executării grafice deosebite.

(591) Culori revendicate: alb, galben, verde, roșu, albastru-deschis, maro, negru.

(511) NCL(10)

29 - carne, pește, păsări și vânat; extracte din carne; fructe și legume conservate, congelate, uscate și fierte; jeleuri, dulcețuri, compoturi, ouă, lapte și produse lactate; uleiuri și grăsimi comestibile;

30 - cafea, ceai, cacao și înlocuitori de cafea; orez, tapiocă și sago; făină și preparate făcute din cereale; pâine, produse de patiserie și cofetărie; înghețată; zahăr, miere, sirop de melasă; drojdie, praf de copt; sare; muștar; oțet, sosuri (condimente); mirodenii; gheață.

(531) CFE(5) 02.03.11; 08.07.05; 25.01.06; 25.05.03; 26.11.13; 27.05.02; 27.05.03; 29.01.15.

(210) **030984**

(220) 2012.04.20

(730) **GELIBERT S.R.L., MD**

Str. Bălți nr. 2a,

MD-6201, Sîngerei, Republica Moldova

(540)

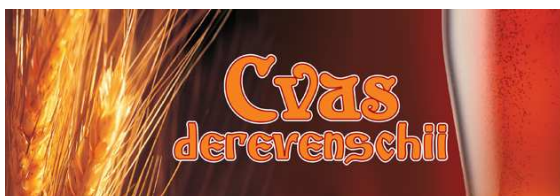

(526) Elementele mărcii asupra cărora solicitantul declară că renunță la invocarea oricărui drept exclusiv: "Cvas", cu excepția executării grafice deosebite.

(591) Culori revendicate: portocaliu, cafeniu, galben, gri, negru, alb, purpuriu.

(511) NCL(10)

32 - bere; ape minerale și gazoase și alte băuturi nealcoolice; băuturi din fructe și sucuri de fructe; siropuri și alte preparate pentru fabricarea băuturilor;

35 - publicitate; gestiunea afacerilor comerciale; administrare comercială; lucrări de birou;

43 - aprovizionare cu cvas și cu alte băuturi; servicii prestate de hoteluri, restaurante, baruri, cafenele, bodegi; servicii prestate de bistrouri, cofetării, cantine; cazare și servicii hoteliere.

(531) CFE(5) 05.07.02; 11.03.02; 25.01.18; 27.05.01; 27.05.02; 29.01.15.

(210) **030985**

(220) 2012.04.20

(730) **GELIBERT S.R.L., MD**

Str. Bălți nr. 2a,

MD-6201, Sîngerei, Republica Moldova

(540)

ČESKÝ JOD

(526) Elementele mărcii asupra cărora solicitantul declară că renunță la invocarea oricărui drept exclusiv: "JOD", cu excepția executării grafice deosebite.

(511) NCL(10)

05 - produse farmaceutice și veterinare; produse igienice pentru medicină; substanțe și alimente dietetice de uz medical sau veterinar, alimente pentru sugari; suplimente dietetice pentru oameni și animale; plasturi și materiale pentru pansamente; materiale pentru plombarea dinților și pentru mulaje dentare; dezinfectante; produse pentru distrugerea animalelor dăunătoare; fungicide, erbicide;

29 - carne, pește, păsări și vânat; extracte din carne; fructe și legume conservate, congelate, uscate și fierte; jeleuri, dulcețuri, compoturi, ouă, lapte și produse lactate; uleiuri și grăsimi comestibile;

- 30 - cafea, ceai, cacao și înlocuitori de cafea; orez, tapiocă și sago; făină și preparate făcute din cereale; pâine, produse de patiserie și cofetărie; înghețată; zahăr, miere, sirop de melasă; drojdie, praf de copt; sare; muștar; oțet, sosuri (condimente); mirodenii; gheață;
- 31 - cereale și produse agricole, horticole, forestiere, necuprinse în alte clase; animale vii; fructe și legume proaspete; semințe, plante și flori naturale; alimente pentru animale; malț;
- 32 - bere; ape minerale și gazoase și alte băuturi nealcoolice; băuturi din fructe și sucuri de fructe; siropuri și alte preparate pentru fabricarea băuturilor;
- 33 - băuturi alcoolice (cu excepția berii);
- 35 - publicitate; gestiunea afacerilor comerciale; administrare comercială; lucrări de birou.

(210) **030986**
 (220) 2012.04.20
 (730) **BARCOD MAG S.R.L., MD**
 Bd. Ștefan cel Mare și Sfânt nr. 196,
 MD-2004, Chișinău, Republica Moldova
 (540)



(511) NCL(10)
 16 - hârtie, carton și produse din aceste materiale, necuprinse în alte clase; produse de imprimare; articole pentru legătorie; fotografii; papetărie; adezivi (materiale de lipit) pentru papetărie sau menaj; materiale pentru artiști;

- pensule; mașini de scris și articole de birou (cu excepția mobilelor); materiale de instruire sau învățământ (cu excepția aparatelor); materiale plastice pentru ambalaj (necuprinse în alte clase); caractere tipografice, clișee;
- 35 - publicitate; gestiunea afacerilor comerciale; administrare comercială; lucrări de birou;
- 38 - telecomunicații;
- 41 - educație; instruire; divertisment; activități sportive și culturale.
- (531) CFE(5) 26.11.21; 27.05.01; 27.05.09; 27.05.24.

(210) **030987**
 (220) 2012.04.20
 (730) **BARCOD MAG S.R.L., MD**
 Bd. Ștefan cel Mare și Sfânt nr. 196,
 MD-2004, Chișinău, Republica Moldova
 (540)

BARCODE  **MAGAZINE**

(511) NCL(10)
 16 - hârtie, carton și produse din aceste materiale, necuprinse în alte clase; produse de imprimare; articole pentru legătorie; fotografii; papetărie; adezivi (materiale de lipit) pentru papetărie sau menaj; materiale pentru artiști; pensule; mașini de scris și articole de birou (cu excepția mobilelor); materiale de instruire sau învățământ (cu excepția aparatelor); materiale plastice pentru ambalaj (necuprinse în alte clase); caractere tipografice, clișee;

35 - publicitate; gestiunea afacerilor comerciale; administrare comercială; lucrări de birou;

38 - telecomunicații;

41 - educație; instruire; divertisment; activități sportive și culturale.

(531) CFE(5) 26.04.01; 26.04.03; 26.04.09; 26.15.09; 27.01.05; 27.05.24.

(210) **030988**
 (220) 2012.04.20
 (730) **BUTCOVSCHI Stanislav, MD**
 Str. Dîmbului nr. 52,
 MD-2009, Chișinău, Republica Moldova

(540)

VIZAJENICA

(511) NCL(10)

- 03 - săpunuri; parfumerie, uleiuri esențiale, cosmetice, loțiuni pentru păr; produse pentru îngrijirea dinților;
- 35 - publicitate; gestiunea afacerilor comerciale; administrare comercială.

(210) **030989**

(220) 2012.04.20

(730) **Public Joint Stock Company "OBOLON", UA**

3, Bogatyrskya Street, Kyiv, 04655, Ucraina

(540)

ОБОЛОНЬ

(511) NCL(10)

- 29 - carne, pește, păsări și vânat; extracte din carne; fructe și legume conservate, congelate, uscate și fierte; jeleuri, dulcețuri, compoturi, ouă, lapte și produse lactate; uleiuri și grăsimi comestibile;
- 30 - cafea, ceai, cacao și înlocuitori de cafea; orez, tapiocă și sago; făină și preparate făcute din cereale; pâine, produse de patiserie și cofetărie; înghețată; zahăr, miere, sirop de melasă; drojdie, praf de copt; sare; muștar; oțet, sosuri (condimente); mirodenii; gheață;
- 31 - cereale și produse agricole, horticole, forestiere, necuprinse în alte clase; animale vii; fructe și legume proaspete; semințe, plante și flori naturale; alimente pentru animale; malț;
- 39 - ambalarea și păstrarea mărfurilor.
- (531) CFE(5) 28.05.00.

(210) **030990**

(220) 2012.04.20

(730) **Public Joint Stock Company "OBOLON", UA**

3, Bogatyrskya Street, Kyiv, 04655, Ucraina

(540)

ОБОЛОНСКИЕ

(511) NCL(10)

- 29 - carne, pește, păsări și vânat; extracte din carne; fructe și legume conservate, congelate, uscate și fierte; jeleuri, dulcețuri, compoturi, ouă, lapte și produse lactate; uleiuri și grăsimi comestibile;
- 30 - cafea, ceai, cacao și înlocuitori de cafea; orez, tapiocă și sago; făină și preparate făcute din cereale; pâine, produse de patiserie și cofetărie; înghețată; zahăr, miere, sirop de melasă; drojdie, praf de copt; sare; muștar; oțet, sosuri (condimente); mirodenii; gheață;
- 31 - cereale și produse agricole, horticole, forestiere, necuprinse în alte clase; animale vii; fructe și legume proaspete; semințe, plante și flori naturale; alimente pentru animale; malț;
- 39 - ambalarea și păstrarea mărfurilor.
- (531) CFE(5) 28.05.00.

(210) **030991**

(220) 2012.04.20

(730) **VISTARCOM S.R.L., întreprindere cu capital străin, MD**

Str. Alecu Russo nr. 28,

MD-2044, Chișinău, Republica Moldova

(540)



(511) NCL(10)

- 35 - publicitate; gestiunea afacerilor comerciale; administrare comercială; lucrări de birou; comercializarea produselor, servicii de comercializare pentru terți prestate de magazine de firmă.
- (531) CFE(5) 01.15.24; 26.11.01; 26.11.13; 27.05.09; 27.05.11; 27.05.12; 27.05.24.

(210) **030992**
 (220) 2012.04.26
 (730) **Federal-Mogul Ignition Company, US**
 26555 Northwestern Highway, Southfield,
 Michigan 48033, Statele Unite ale Americii
 (540)

WAGNER

(511) NCL(10)
 12 - frâne, plăcuțe de frână, saboți de frână, garnituri de frână, rotoare de frână, tambure de frână, blocuri de frână, material pentru frâne; ambreiaje și garnituri de ambreiaj; elemente hidraulice pentru frâne și ambreiaj.

(210) **030994**
 (220) 2012.04.26
 (730) **FARMAPRIM S.R.L., MD**
 Str. Gheorghe Tudor nr. 3,
 MD-2028, Chișinău, Republica Moldova
 (540)

TRIOLES ТРИОЛЕС

(511) NCL(10)
 05 - produse chimico-farmaceutice, produse farmaceutice; medicamente, medicamente de uz uman, inclusiv în formă de ovule vaginale.
 (531) CFE(5) 28.05.00.

(210) **030996**
 (220) 2012.04.24
 (730) **PRODIAFARM S.R.L., societate comercială, MD**
 Calea Orheiului nr. 103, bloc 3,
 MD-2020, Chișinău, Republica Moldova

(540)



(511) NCL(10)
 05 - produse farmaceutice și veterinare; produse igienice pentru medicină; substanțe și alimente dietetice de uz medical sau veterinar, alimente pentru sugari; suplimente dietetice pentru oameni și animale; plasturi și materiale pentru pansamente; materiale pentru plombarea dinților și pentru mulaje dentare; dezinfectante; produse pentru distrugerea animalelor dăunătoare; fungicide, erbicide;
 35 - publicitate; gestiunea afacerilor comerciale; administrare comercială; lucrări de birou.
 (531) CFE(5) 26.03.23; 26.04.03; 26.04.09; 26.11.03; 26.11.12; 26.13.25; 27.05.10.

(210) **030997**
 (220) 2012.04.24
 (730) **SOLEI-TURISM S.R.L., MD**
 Bd. C. Negruzzi nr. 5, of. 89,
 MD-2001, Chișinău, Republica Moldova
 (540)



(591) Culori revendicate: roșu, albastru, alb, portocaliu.

- (511) NCL(10)
 38 - telecomunicații;
 39 - transport; ambalarea și depozitarea mărfurilor; organizarea călătoriilor.
 (531) CFE(5) 18.05.03; 18.05.05; 26.13.25; 27.05.01; 27.05.08; 29.01.14.

- (210) **031000**
 (220) 2012.04.25
 (730) **ATD-UNIC S.R.L., MD**
 Str. Băcioii Noi nr. 14, bloc 3, ap. 91,
 MD-2029, Chișinău, Republica Moldova
 (540)



- (511) NCL(10)
 07 - bujii de aprindere pentru motoare cu explozie; arbori cu manivelă; dinamuri pentru bicicletă; mașini pentru asamblarea bicicletelor; biele de mașini sau de motoare; bobine pentru mașini; brăzdare de plug; carburatoare; pompe centrifuge; chiulase de motor; pistoane de cilindri; cilindri de motoare; cositoare; cuțite de cositoare; cultivatoare cu motor; curele pentru motoare; cutii de viteze, altele decât cele pentru vehicule terestre; demaroare pentru motoare; generatoare de electricitate; filtre (organe de mașini sau de motoare); mașini de frezat; mașini de tuns gazonul (mașini); grupuri electrogene de siguranță; injectoare pentru motoare; instrumente agricole, altele decât cele acționate manual; roți de mașini; mașini de cultivat; mașini de recoltat; mașini de săpat; mașini de secerat și legat; mașini de tuns gazonul; mecanisme cu roți dințate; membrane de pompe; magnetouri de aprindere pentru motoare; pistoane de aprindere; motoare, altele decât cele pentru vehicule terestre; demaroare cu pedală pentru motocicletă; segmenti de pistoane; pistoane (organe de mașini sau de motoare); pluguri; pompe (mașini); pompe (organe de mașini sau de motoare); motoare cu reacție, altele decât cele pentru vehicule terestre; reductoare, altele decât pentru vehicule terestre; roți de mașini; pluguri de săpat șanțuri; semănătoare (mașini); mașini electrice de sudat; mașini de tăiat rădăcini; arbori de transmisie diferiți de cei pentru vehicule terestre; lanțuri de transmisie, altele

decât cele pentru vehicule terestre; mașini unelte; unelte (organe de mașini); vase de expansiune (organe de mașini).

- (531) CFE(5) 01.01.10; 01.01.25; 03.04.04; 27.05.11.

- (210) **031001**
 (220) 2012.04.25
 (730) **BOSMOS-PRIM S.R.L., societate comercială, MD**
 Str. Miorița nr. 37,
 MD-4839, Stăuceni, Chișinău,
 Republica Moldova
 (540)

M3T
MZT

- (511) NCL(10)
 07 - mașini și mașini-unelte; motoare (cu excepția motoarelor pentru vehiculele terestre); cuplaje și organe de transmisie (cu excepția celor pentru vehiculele terestre); instrumente agricole, altele decât cele acționate manual; incubatoare pentru ouă; distribuitoare automate;
 08 - scule și instrumente de mână acționate manual; cuțite, furculițe și linguri; arme albe; aparate de ras;
 12 - vehicule; aparate de locomotie terestră, aeriană sau navală;
 35 - publicitate; gestiunea afacerilor comerciale; administrare comercială; lucrări de birou, servicii de comercializate pentru terți prestate de magazine.
 (531) CFE(5) 28.05.00.

- (210) **031002**
 (220) 2012.04.25
 (730) **BOSMOS-PRIM S.R.L., societate comercială, MD**
 Str. Miorița nr. 37,
 MD-4839, Stăuceni, Chișinău,
 Republica Moldova
 (540)

ПРОРАБ
PRORAB

- (511) NCL(10)
 07 - mașini și mașini-unelte; motoare (cu excepția motoarelor pentru vehiculele terestre); cuplaje și organe de transmisie (cu excepția celor pentru vehiculele terestre); instrumente agricole, altele decât cele acționate manual; incubatoare pentru ouă; distribuitoare automate;
 08 - scule și instrumente de mână acționate manual; cuțite, furculițe și linguri; arme albe; aparate de ras;
 35 - publicitate; gestiunea afacerilor comerciale; administrare comercială; lucrări de birou; servicii de comercializare pentru terți prestare de magazine.
 (531) CFE(5) 28.05.00.

(210) **031003**
 (220) 2012.04.25
 (730) **BOSMOS-PRIM S.R.L., societate comercială, MD**
 Str. Miorița nr. 37,
 MD-4839, Stăuceni, Chișinău,
 Republica Moldova
 (540)

БУЙВОЛ BUIVOL

- (511) NCL(10)
 07 - mașini și mașini-unelte; motoare (cu excepția motoarelor pentru vehiculele terestre); cuplaje și organe de transmisie (cu excepția celor pentru vehiculele terestre); instrumente agricole, altele decât cele acționate manual; incubatoare pentru ouă; distribuitoare automate;
 08 - scule și instrumente de mână acționate manual; cuțite, furculițe și linguri; arme albe; aparate de ras;
 12 - vehicule; aparate de locomotie terestră, aeriană sau navală;
 35 - publicitate; gestiunea afacerilor comerciale; administrare comercială; lucrări de birou, servicii de comercializare pentru terți prestare de magazine.
 (531) CFE(5) 28.05.00.

- (210) **031005**
 (220) 2012.04.24
 (730) **Cinsay, Inc., a Nevada Corporation, US**
 13355 Noel Road, Suite 400, Dallas, Texas
 75240, Statele Unite ale Americii
 (540)

CINSAY

- (511) NCL(10)
 38 - furnizarea accesului la site-uri web cu funcții de rețele sociale, și anume furnizarea accesului la cameră de chat pentru transmiterea mesajelor între utilizatorii de calculatoare cu privire la subiecte de interes general privind programarea pe site-uri web;
 41 - servicii de divertisment, și anume furnizarea accesului la site-uri web care permite distribuirea globală a filmelor artistice și programelor de televiziune de acțiune, aventură, dramă, comedie, romantism, știri, talk show-uri, documentare, spectacole de jocuri, realitate, de groază, fantastică științifică, sport, acțiune în direct, muzică, cultură, stil de viață, animate și de divertisment pentru copii, utilizând o rețea globală de calculatoare și rețele fără fir.

-
- (210) **031008**
 (220) 2012.04.26
 (730) **TOYOTA JIDOSHA KABUSHIKI KAISHA (also trading as Toyota Motor Corporation), JP**
 1, Toyota-cho, Toyota-shi, Aichi-ken, Japonia
 (540)

PROACE

- (511) NCL(10)
 12 - vehicule; mijloace de transport cu motor, automobile, părți și accesorii pentru toate produsele sus-menționate.

-
- (210) **031009**
 (220) 2012.04.27
 (730) **ENKI S.R.L., MD**
 Str. Independenței nr. 16,
 MD-2043, Chișinău, Republica Moldova

(540)

Touch cafe

(526) Elementele mărcii asupra cărora solicitantul declară că renunță la invocarea oricărui drept exclusiv: "cafe".

(511) NCL(10)

43 - servicii de alimentație publică; servicii de cazare temporară.

(210) **031012**

(220) 2012.05.02

(730) **MOLDAVSKII STANDART S.R.L., fabrică de vinuri și divinuri, întreprindere cu capital străin, MD**
Str. Iu. Gagarin nr. 30,
MD-7422, Tvardița, Taraclia,
Republica Moldova

(540)

АУР ДЕ БАЛАНЕШТЬ

(511) NCL(10)

33 - băuturi alcoolice (cu excepția berii);

35 - publicitate; gestiunea afacerilor comerciale; administrare comercială; lucrări de birou.

(531) CFE(5) 28.05.00.

(210) **031013**

(220) 2012.05.02

(730) **LASART S.R.L., MD**

Str. Andrei Doga nr. 32, ap. 48,
MD-2024, Chișinău, Republica Moldova

(540)



(591) Culori revendicate: roșu, albastru, bronz, alb.

(511) NCL(10)

44 - servicii medicale; servicii veterinare; servicii de igienă și de îngrijire a frumuseții pentru oameni sau animale; servicii de agricultură, horticultură și de silvicultură.

(531) CFE(5) 02.01.08; 02.01.23; 02.09.01; 26.02.07; 26.11.13; 27.05.10; 29.01.14.

(210) **031015**

(220) 2012.05.02

(730) **Dunhill Tobacco of London Limited, GB**

Globe House, 4 Temple Place, London
WC2R 2PG, Regatul Unit

(540)

RELOC. EXCLUSIVELY DUNHILL

(511) NCL(10)

34 - țigări, trabucuri, țigarille, tutun de pipă, tutun și produse din tutun.

(210) **031020**

(220) 2012.04.27

(730) **Red Bull GmbH, AT**

Am Brunnen 1, 5330 Fuschl am See, Austria

(540)

ÎȚI DĂ AAARIPI

(511) NCL(10)

32 - băuturi nealcoolice, inclusiv băuturi răcoritoare, băuturi energizante, băuturi pe bază de zer, băuturi izotonice, hipertonică și hipotonice (pentru utilizare și /sau solicitate de sportivi); bere, bere de malț, bere de grâu, porter (bere neagră), ale (bere blondă), bere lager, bere robust și bere slabă, băuturi nealcoolice din malț, ape minerale și gazoase și alte băuturi nealcoolice; băuturi din fructe și sucuri de fructe; siropuri, esențe și alte preparate pentru fabricarea băuturilor și, de asemenea, pastile, comprimate și pulberi eferescente pentru fabricarea băuturilor și coc-teiluri nealcoolice.

(210) **031023**
 (220) 2012.05.03
 (730) **BUCURIA PENTRU TOȚI S.R.L.,**
întreprindere mixtă, MD
 Str. Mesager nr. 5, bloc 2,
 MD-2069, Chișinău, Republica Moldova

(540)

PERUNIȚA

(511) NCL(10)
 30 - cafea, ceai, cacao și înlocuitori de cafea; orez, tapiocă și sago; făină și preparate făcute din cereale; pâine, produse de patiserie și cofetărie; înghețată; zahăr, miere, sirop de melasă; drojdie, praf de copt; sare; muștar; oțet, sosuri (condimente); mirodenii; gheață;
 35 - publicitate; gestiunea afacerilor comerciale; administrare comercială; lucrări de birou.

(210) **031024**
 (220) 2012.05.03
 (730) **BUCURIA PENTRU TOȚI S.R.L.,**
întreprindere mixtă, MD
 Str. Mesager nr. 5, bloc 2,
 MD-2069, Chișinău, Republica Moldova

(540)

PERUNITSA

(511) NCL(10)
 30 - cafea, ceai, cacao și înlocuitori de cafea; orez, tapiocă și sago; făină și preparate făcute din cereale; pâine, produse de patiserie și cofetărie; înghețată; zahăr, miere, sirop de melasă; drojdie, praf de copt; sare; muștar; oțet, sosuri (condimente); mirodenii; gheață;
 35 - publicitate; gestiunea afacerilor comerciale; administrare comercială; lucrări de birou.

(210) **031025**
 (220) 2012.05.05
 (730) **ELEN-CRIS GRUP S.R.L., MD**
 Bd. Grigore Vieru nr. 22, bloc 5, ap. 33,
 MD-2005, Chișinău, Republica Moldova

(540)

PERLA ROYAL

(511) NCL(10)
 35 - publicitate; gestiunea afacerilor comerciale; administrare comercială; lucrări de birou; import-export, comercializarea produselor.

(210) **031026**
 (220) 2012.05.07
 (730) **CLEBER S.R.L., firmă, MD**
 Str. Miron Costin nr. 23, ap. 42,
 MD-2068, Chișinău, Republica Moldova

(540)



(591) Culori revendicate: roșu, verde-deschis, verde-închis.

(511) NCL(10)
 03 - detergenți, preparate pentru albit și alte substanțe pentru spălat; preparate pentru curățare, lustruire, degresare și șlefuire; săpunuri;
 35 - publicitate; gestiunea afacerilor comerciale; administrare comercială; lucrări de birou; comercializarea produselor.
 (531) CFE(5) 26.01.02; 26.01.05; 26.01.18; 26.01.19; 26.11.21; 29.01.13.

(210) **031027**
 (220) 2012.05.07
 (730) **CLEBER S.R.L., firmă, MD**
 Str. Miron Costin nr. 23, ap. 42,
 MD-2068, Chișinău, Republica Moldova

(540)



(591) Culori revendicate: roșu, galben, oranj, roz, albastru-deschis, albastru-închis, maro, violet.

(511) NCL(10)

03 - detergenți, preparate pentru albit și alte substanțe pentru spălat; preparate pentru curățare, lustruire, degresare și șlefuire; săpunuri;

35 - publicitate; gestiunea afacerilor comerciale; administrare comercială; lucrări de birou; comercializarea produselor.

(531) CFE(5) 26.01.02; 26.01.05; 26.01.18; 26.02.01; 26.02.05; 26.11.12; 26.11.21; 27.05.03; 29.01.15.

(210) **031028**

(220) 2012.05.07

(730) **CLEBER S.R.L., firmă, MD**

Str. Miron Costin nr. 23, ap. 42,
MD-2068, Chișinău, Republica Moldova

(540)



(526) Elementele mărcii asupra cărora solicitantul declară că renunță la invocarea oricărui drept exclusiv: "Garden cosmetic", cu excepția executării grafice deosebite.

(591) Culori revendicate: roșu, galben, oranj, verde-deschis, roz, albastru, violet, maro.

(511) NCL(10)

03 - detergenți, preparate pentru albit și alte substanțe pentru spălat; preparate pentru curățare, lustruire, degresare și șlefuire; săpunuri;

35 - publicitate; gestiunea afacerilor comerciale; administrare comercială; lucrări de birou; comercializarea produselor.

(531) CFE(5) 03.07.17; 26.11.03; 26.11.12; 27.05.02; 29.01.15.

(210) **031029**

(220) 2012.05.03

(730) **RANBAXY LABORATORIES LIMITED, IN**

Plot No. 90, Sector-32, Gurgaon-122001,
Haryana, India

(540)

BYDRY

(511) NCL(10)

05 - produse farmaceutice și veterinare; preparate farmaceutice și medicale de uz uman și veterinar.

(210) **031034**

(220) 2012.05.03

(730) **Alfa Wassermann Hungary Kft., HU**

Garibaldi u. 4., 1054 Budapest, Ungaria

(540)

NORMIX

(511) NCL(10)

05 - produse farmaceutice și veterinare; produse igienice pentru medicină; substanțe și alimente dietetice de uz medical sau veterinar, alimente pentru sugari; suplimente dietetice pentru oameni și animale; plasturi și materiale pentru pansamente; materiale pentru plombarea dinților și pentru mlațe dentare; dezinfectante; produse pentru distrugerea animalelor dăunătoare; fungicide, erbicide.

(210) **031038**
 (220) 2012.05.05
 (730) **Harrington Development Inc., PA**
 Arango-Orillac Bldg., East 54th street,
 Panama, Panama
 (540)

MP MPower

(511) NCL(10)
 34 - țigări, tutun; articole pentru fumători; chibrituri.

(210) **031040**
 (220) 2012.05.07
 (730) **AUDIT-EXACT S.A., MD**
 Str. Tighina nr. 49, bloc 3, of. 46,
 MD-2001, Chișinău, Republica Moldova
 (540)



AUDIT-EXACT

(511) NCL(10)
 36 - asigurări; afaceri financiare; afaceri mone-
 tare; afaceri imobiliare.
 (531) CFE(5) 26.11.03; 26.11.06; 26.11.08; 27.01.01;
 27.01.05; 27.05.17; 27.05.22.

(210) **031041**
 (220) 2012.05.07
 (730) **BUCICOV Ivan, MD**
 Str. Florilor nr. 4, bloc 2,
 MD-2068, Chișinău, Republica Moldova
 (540)

Родина

(511) NCL(10)
 29 - carne, pește, păsări și vânat; extracte din
 carne; fructe și legume conservate, conge-
 late, uscate și fierte; jeleurii, dulcețuri, compo-
 turi, ouă, lapte și produse lactate; uleiuri și
 grăsimi comestibile;
 30 - cafea, ceai, cacao și înlocuitori de cafea;
 orez, tapiocă și sago; făină și preparate
 făcute din cereale; pâine, produse de patise-
 rie și cofetărie; înghețată; zahăr, miere, sirop
 de melasă; drojdie, praf de copt; sare; muș-
 tar; oțet, sosuri (condimente); mirodenii;
 gheață.
 (531) CFE(5) 28.05.00.

(210) **031042**
 (220) 2012.05.07
 (730) **Monster Energy Company, a Delaware**
corporation, US
 550 Monica Circle, Suite 201, Corona,
 California 92880, Statele Unite ale Americii
 (540)

MONSTER DETOX

(511) NCL(10)
 05 - suplimente alimentare în formă lichidă;
 30 - ceaiuri preparate, ceaiuri reci (ceai cu
 gheață), băuturi pe bază de ceai; ceaiuri
 aromatizate preparate, ceaiuri aromatizate
 reci (ceai cu gheață), băuturi aromatizate pe
 bază de ceai;
 32 - băuturi nealcoolice.

(210) **031044**
 (220) 2012.05.08
 (730) **FLORPRIM-ART S.R.L., societate**
comercială, MD
 Str. A. Hîjdeu nr. 43, ap. 6,
 MD-2001, Chișinău, Republica Moldova

(540)



(511) NCL(10)

- 31 - cereale și produse agricole, horticole, forestiere, necuprinse în alte clase; animale vii; fructe și legume proaspete; semințe, plante și flori naturale; alimente pentru animale; malț;
- 44 - servicii medicale; servicii veterinare; servicii de igienă și de îngrijire a frumuseții pentru oameni sau animale; servicii de agricultură, horticultură și de silvicultură.

(531) CFE(5) 02.03.05; 02.03.22; 02.03.23; 04.01.03; 04.02.20.

(210) 031047

(220) 2012.05.08

(730) ASOCIAȚIA BUSINESSULUI EUROPEAN, organizație necomercială, MD

Str. Octavian Goga nr. 25, ap. 17,
MD-2005, Chișinău, Republica Moldova

(540)



(511) NCL(10)

- 35 - publicitate; gestiunea afacerilor comerciale; administrare comercială; lucrări de birou;
- 41 - educație; instruire; divertisment; activități sportive și culturale;
- 42 - servicii științifice și tehnologice, precum și servicii de cercetare și de creație, referitoare la acestea; servicii de analiză și cercetare industrială; crearea și dezvoltarea hardware și software de calculator.

(531) CFE(5) 01.01.05; 01.01.10; 01.11.08; 26.01.06; 26.01.13; 26.01.18; 27.05.01; 27.05.22.

(210) 031048

(220) 2012.05.08

(730) INCOMLAC S.A., MD

Calea Ieșilor nr. 180,
MD-3114, Bălți, Republica Moldova

(540)

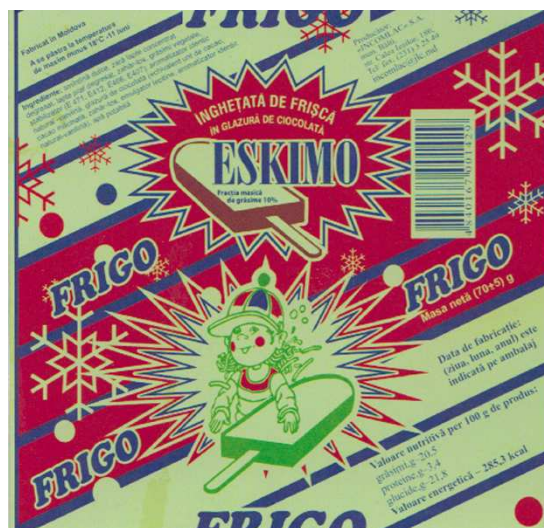

(591) Culori revendicate: albastru, roșu, verde, verde-deschis, maro.

(511) NCL(10)

- 30 - cafea, ceai, cacao și înlocuitori de cafea; orez, tapiocă și sago; făină și preparate făcute din cereale; pâine, produse de patiserie și cofetărie; înghețată; zahăr, miere, sirop de melasă; drojdie, praf de copt; sare; muștar; oțet, sosuri (condimente); mirodenii; gheață.

(531) CFE(5) 01.15.07; 01.15.17; 02.05.02; 08.01.18; 25.01.19; 25.07.20; 27.01.12; 27.05.09; 27.05.10; 29.01.15.

(210) **031049**
 (220) 2012.05.08
 (730) **AUTOCURAT S.R.L., MD**
 Str. Petru Rareș nr. 62,
 MD-2005, Chișinău, Republica Moldova
 (540)

BELDIMAN

(511) NCL(10)
 04 - uleiuri și grăsimi industriale; lubrifianti; produse pentru absorbția, umezirea și compactarea pulberilor; combustibili (inclusiv benzină pentru motoare) și substanțe pentru iluminat; lumânări și fitiluri pentru iluminat;
 06 - metale comune și aliajele lor; materiale de construcție metalice; construcții metalice transportabile; materiale metalice pentru căile ferate; cabluri și fire metalice neelectrice; produse de lăcătușărie și feronerie metalică; tuburi metalice; seifuri; produse metalice necuprinse în alte clase; minereuri;
 12 - vehicule; aparate de locomotie terestră, aeriană sau navală;
 35 - publicitate; gestiunea afacerilor comerciale; administrare comercială; lucrări de birou;
 37 - construcții; reparații; servicii de instalații.

(210) **031050**
 (220) 2012.05.10
 (730) **BANCA DE FINANȚE ȘI COMERȚ S.A., MD**
 Str. A. Pușkin nr. 26,
 MD-2012, Chișinău, Republica Moldova
 (540)



(591) Culori revendicate: verde, oranj, alb.
 (511) NCL(10)
 36 - asigurări; afaceri financiare; afaceri monetare; afaceri imobiliare.
 (531) CFE(5) 02.09.14; 02.09.15; 17.01.01; 17.01.02; 26.01.16; 26.11.08; 27.05.10; 29.01.13.

(210) **031052**
 (220) 2012.05.10
 (730) **CASA PRACTICĂ S.R.L., MD**
 Str. Mihai Eminescu nr. 41, bloc 1,
 MD-2012, Chișinău, Republica Moldova
 (540)

LUCIANO

(511) NCL(10)
 11 - aparate de iluminat;
 24 - țesături și produse textile, necuprinse în alte clase; cuverturi de pat; cuverturi de masă;
 27 - tapete murale, nu din materiale textile.

(210) **031053**
 (220) 2012.05.10
 (730) **NOVARTIS AG, CH**
 CH-4002 BASEL, Elveția
 (540)



(526) Elementele mărcii asupra cărora solicitantul declară că renunță la invocarea oricărui drept exclusiv: "®", cu excepția executării grafice deosebite.
 (591) Culori revendicate: albastru, albastru-deschis, galben.
 (511) NCL(10)
 05 - preparate farmaceutice pentru tratamentul tusei, răcelii, alergiei și simptomelor de gripă.
 (531) CFE(5) 25.01.19; 26.04.18; 26.11.12; 27.05.07; 29.01.13.

- (210) **031054**
 (220) 2012.05.10
 (730) **JURA Veaceslav, MD**
 Str. Nicolae H. Costin nr. 65, bloc 3, ap. 241,
 MD-2071, Chișinău, Republica Moldova
 (540)



- (526) Elementele mărcii asupra cărora solicitantul declară că renunță la invocarea oricărui drept exclusiv: "Дом", cu excepția executării grafice deosebite.
 (511) NCL(10)
 28 - jocuri, jucării; articole de gimnastică și de sport necuprinse în alte clase; decorațiuni (ornamente) pentru pomul de Crăciun;
 35 - publicitate; gestiunea afacerilor comerciale; administrare comercială; lucrări de birou.
 (531) CFE(5) 02.01.12; 09.07.01; 09.07.17; 21.03.15; 26.01.14; 26.02.07; 27.01.12; 27.05.01; 27.05.02; 28.05.00.

- (210) **031055**
 (220) 2012.05.10
 (730) **ISHIHARA SANGYO KAISHA, LTD., JP**
 3-15, Edobori, 1-chome, Nishi-ku, Osaka,
 Japonia
 (540)

FORNET

- (511) NCL(10)
 05 - erbicide, insecticide, nematocide, fungicide.

- (210) **031056**
 (220) 2012.05.10
 (730) **ISHIHARA SANGYO KAISHA, LTD., JP**
 3-15, Edobori, 1-chome, Nishi-ku, Osaka,
 Japonia
 (540)

NISSHIN

- (511) NCL(10)
 05 - erbicide, insecticide, nematocide, fungicide.

- (210) **031057**
 (220) 2012.05.11
 (730) **CIBIZOV Denis, MD**
 Str. Botanica Veche nr. 15,
 MD-2062, Chișinău, Republica Moldova
 (540)

FERMA

- (511) NCL(10)
 29 - carne, pește, păsări și vânat; extracte din carne; fructe și legume conservate, congelate, uscate și fierte; jeleurii, dulțețuri, compoturi, ouă, lapte și produse lactate; uleiuri și grăsimi comestibile;
 30 - cafea, ceai, cacao și înlocuitori de cafea; orez, tapiocă și sago; făină și preparate făcute din cereale; pâine, produse de patiserie și cofetărie; înghețată; zahăr, miere, sirop de melasă; drojdie, praf de copt; sare; muștar; oțet, sosuri (condimente); mirodenii; gheață;
 31 - cereale și produse agricole, horticoale, forestiere, necuprinse în alte clase; animale vii; fructe și legume proaspete; semințe, plante și flori naturale; alimente pentru animale; malț.

- (210) **031058**
 (220) 2012.05.11
 (730) **CIBIZOV Denis, MD**
 Str. Botanica Veche nr. 15,
 MD-2062, Chișinău, Republica Moldova

(540)

CARNOSA

(511) NCL(10)

- 29 - carne, pește, păsări și vânat; extracte din carne; fructe și legume conservate, congelate, uscate și fierte; jeleuri, dulcețuri, compoturi, ouă, lapte și produse lactate; uleiuri și grăsimi comestibile;
- 30 - cafea, ceai, cacao și înlocuitori de cafea; orez, tapiocă și sago; făină și preparate făcute din cereale; pâine, produse de patiserie și cofetărie; înghețată; zahăr, miere, sirop de melasă; drojdie, praf de copt; sare; muștar; oțet, sosuri (condimente); mirodenii; gheață.

(210) **031063**

(220) 2012.05.11

(730) **CLARIMO S.R.L., societate comercială, MD**

Str. Ion Creangă nr. 20, bloc 4, ap. 8,
MD-2069, Chișinău, Republica Moldova

(540)

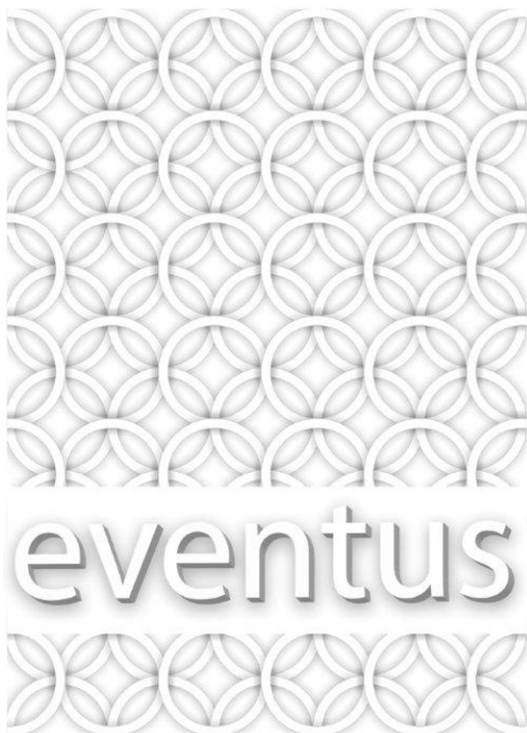

(511) NCL(10)

- 43 - servicii de alimentație publică; servicii de cazare temporară.

(531) CFE(5) 25.07.01; 25.07.02; 25.07.06; 25.07.08; 26.01.06; 27.05.03.

(210) **031064**

(220) 2012.05.03

(730) **DIGITAL -TM S.R.L., societate comercială, MD**

Bd. Traian nr. 21, bloc 3, ap. 130,
MD-2060, Chișinău, Republica Moldova

(540)

Excellent

(591) Culori revendicate: albastru, roșu, galben, verde, negru.

(511) NCL(10)

- 16 - hârtie, carton și produse din aceste materiale, necuprinse în alte clase; produse de imprimărie; articole pentru legătorie; fotografii; papetărie; adezivi (materiale de lipit) pentru papetărie sau menaj; materiale pentru artiști; pensule; mașini de scris și articole de birou (cu excepția mobilelor); materiale de instruire sau învățământ (cu excepția aparatelor); materiale plastice pentru ambalaj (necuprinse în alte clase); caractere tipografice, clișee.

(531) CFE(5) 27.05.01; 29.01.15.

(210) **031078**

(220) 2012.05.11

(730) **PIELART SERVICE S.R.L., MD**

Calea Leșilor nr. 10,
MD-2069, Chișinău, Republica Moldova

(540)

ECOMAG
ЭКОМАГ

(511) NCL(10)

- 02 - vopsele, firnisuri, lacuri; substanțe de protecție contra ruginii și contra deteriorării lemnului; materiale colorante; mordanți; rășini natu-

- rale în stare brută; metale sub formă de foițe și sub formă de pudră pentru pictori, decoratori, tipografi și artiști;
- 03 - preparate pentru albit și alte substanțe pentru spălat; preparate pentru curățare, lustruire, degresare și șlefuire; săpunuri; parfumerie, uleiuri esențiale, cosmetice, loțiuni pentru păr; produse pentru îngrijirea dinților;
- 04 - uleiuri și grăsimi industriale; lubrifianți; produse pentru absorbția, umezirea și compactarea pulberilor; combustibili (inclusiv benzină pentru motoare) și substanțe pentru iluminat; lumânări și fitiluri pentru iluminat;
- 05 - produse farmaceutice și veterinare; produse igienice pentru medicină; substanțe și alimente dietetice de uz medical sau veterinar, alimente pentru sugari; suplimente dietetice pentru oameni și animale; plasturi și materiale pentru pansamente; materiale pentru plombarea dinților și pentru mulaje dentare; dezinfectante; produse pentru distrugerea animalelor dăunătoare; fungicide, erbicide;
- 11 - aparate de iluminat, de încălzit, de producere a vaporilor, de gătit, de refrigerare, de uscare, de ventilare, de distribuire a apei și instalații sanitare;
- 12 - vehicule; aparate de locomoție terestră, aeriană sau navală;
- 16 - hârtie, carton și produse din aceste materiale, necuprinse în alte clase; produse de imprimare; articole pentru legătorie; fotografii; papetărie; adezivi (materiale de lipit) pentru papetărie sau menaj; materiale pentru artiști; pensule; mașini de scris și articole de birou (cu excepția mobilelor); materiale de instruire sau învățământ (cu excepția aparatelor); materiale plastice pentru ambalaj (necuprinse în alte clase); caractere tipografice, clișee;
- 17 - cauciuc, gutapercă, gumă, azbest, mică și produse din aceste materiale necuprinse în alte clase; produse din materiale plastice semiprelucrate; materiale de călăfăuire, etanșare și izolare, conducte flexibile nemetalice;
- 19 - materiale de construcție nemetalice; conducte rigide nemetalice pentru construcție; asfalt, smoală și bitum; construcții nemetalice transportabile; monumente nemetalice;
- 20 - mobile, oglinzi, rame; produse (necuprinse în alte clase) din lemn, plută, trestie, stuf, răchită, corn, os, fildes, fanoane de balenă, solzi, ambră, sif, spumă de mare, înlocuitori ai tuturor acestor materiale sau din materiale plastice;
- 21 - ustensile și recipiente pentru menaj sau bucătărie; piepteni și bureți; perii (cu excepția pensulelor); material pentru perii; material pentru curățare; bureți metalici; sticlă brută sau semiprelucrată (cu excepția sticlei de construcție); sticlărie, porțelan și faianță necuprinse în alte clase;
- 22 - frânghii, sfori, plase, corturi, prelate, vele, saci (necuprinse în alte clase); materiale de umplutură (cu excepția cauciucului sau materialelor plastice); materiale textile fibroase brute;
- 23 - fire de uz textil;
- 24 - țesături și produse textile, necuprinse în alte clase; cuverturi de pat; cuverturi de masă;
- 25 - îmbrăcăminte, încălțăminte, articole care servesc la acoperirea capului;
- 26 - dantele și broderii, panglici și șireturi, nasturi, capse și copci, ace și ace cu gămălie; flori artificiale;
- 27 - covoare, preșuri, rogojini, linoleum și alte produse pentru acoperirea podelelor; tapete murale, nu din materiale textile;
- 28 - jocuri, jucării; articole de gimnastică și de sport necuprinse în alte clase; decorațiuni (ornamente) pentru pomul de Crăciun;
- 29 - carne, pește, păsări și vânat; extracte din carne; fructe și legume conservate, congelate, uscate și fierte; jeleuri, dulcețuri, compoturi, ouă, lapte și produse lactate; uleiuri și grăsimi comestibile;
- 30 - cafea, ceai, cacao și înlocuitori de cafea; orez, tapiocă și sago; făină și preparate făcute din cereale; pâine, produse de patiserie și cofetărie; înghețată; zahăr, miere, sirop de melasă; drojdie, praf de copt; sare; muștar; oțet, sosuri (condimente); mirodenii; gheață;
- 31 - cereale și produse agricole, horticoale, forestiere, necuprinse în alte clase; animale vii; fructe și legume proaspete; semințe, plante și flori naturale; alimente pentru animale; malt;
- 32 - bere; ape minerale și gazoase și alte băuturi nealcoolice; băuturi din fructe și sucuri de fructe; siropuri și alte preparate pentru fabricarea băuturilor;
- 33 - băuturi alcoolice (cu excepția berii);
- 35 - publicitate; gestiunea afacerilor comerciale; administrare comercială; lucrări de birou;
- 37 - construcții; reparații; servicii de instalații;
- 39 - transport; ambalarea și depozitarea mărfurilor; organizarea călătoriilor;
- 42 - servicii științifice și tehnologice, precum și servicii de cercetare și de creație, referitoare la acestea; servicii de analiză și cercetare industrială; crearea și dezvoltarea hardware și software de calculator;

- 43 - servicii de alimentație publică; servicii de cazare temporară;
- 44 - servicii medicale; servicii veterinare; servicii de igienă și de îngrijire a frumuseții pentru oameni sau animale; servicii de agricultură, horticultură și de silvicultură.

(210) **031080**
 (220) 2012.05.14
 (730) **TOTAL PRIM STUDIO S.R.L., MD**
 Str. Romană nr. 2, bloc 2, ap. 149,
 MD-2005, Chișinău, Republica Moldova
 (540)

KLIMAT.MD

- (511) NCL(10)
 35 - publicitate; gestiunea afacerilor comerciale; administrare comercială; lucrări de birou;
- 37 - construcții; reparații; servicii de instalații;
- 39 - transport; ambalarea și depozitarea mărfurilor; organizarea călătoriilor.

(210) **031084**
 (220) 2012.05.14
 (730) **GOLEA Alexei, MD**
 MD-6812, Băcioi, Chișinău,
 Republica Moldova
 (540)



- (591) Culori revendicate: roșu, verde-deschis, verde-închis, galben, alb, roz.

- (511) NCL(10)
 29 - carne, pește, păsări și vânat; extracte din carne; fructe și legume conservate, congelate, uscate și fierte; jeleuri, dulcețuri, compoturi, ouă, lapte și produse lactate; uleiuri și grăsimi comestibile;
- 31 - cereale și produse agricole, horticoale, forestiere, necuprinse în alte clase; animale vii; fructe și legume proaspete; semințe, plante și flori naturale; alimente pentru animale; malț;
- 32 - bere; ape minerale și gazoase și alte băuturi nealcoolice; băuturi din fructe și sucuri de fructe; siropuri și alte preparate pentru fabricarea băuturilor;
- 33 - băuturi alcoolice (cu excepția berii);
- 35 - publicitate; gestiunea afacerilor comerciale; administrare comercială; lucrări de birou;
- 41 - educație; instruire; divertisment; activități sportive și culturale.
- (531) CFE(5) 01.03.06; 06.19.09; 06.19.11; 27.05.01; 29.01.15.

(210) **031090**
 (220) 2012.05.16
 (730) **AUROPAC-SERVICE S.R.L., MD**
 Str. Ștefan cel Mare nr. 48,
 MD-3100, Bălți, Republica Moldova
 (540)



- (511) NCL(10)
 25 - îmbrăcăminte, încălțăminte, articole care servesc la acoperirea capului;
- 35 - publicitate; gestiunea afacerilor comerciale; administrare comercială; lucrări de birou; servicii de comercializare pentru terți prestate de supermarketuri, hipermarketuri, buticuri, magazine, gherete, chioșcuri și tarabe.
- (531) CFE(5) 26.03.23; 26.04.07; 26.13.25; 27.05.05; 27.05.17; 27.05.22; 27.05.24.

- (210) **031091**
 (220) 2012.05.16
 (730) **AGROVIN BULBOACA S.A., MD**
 Str. Dacia,
 MD-6512, Bulboaca, Anenii Noi,
 Republica Moldova
 (540)



- (511) NCL(10)
 33 - băuturi alcoolice (cu excepția berii).
 (531) CFE(5) 26.04.02; 26.04.09; 26.04.18; 27.05.01.

- (210) **031092**
 (220) 2012.05.17
 (730) **EXPERTLAB S.R.L., MD**
 Șos. Balcani nr. 1,
 MD-2069, Chișinău, Republica Moldova
 (540)



- (591) Culori revendicate: albastru, gri, galben, roșu.
 (511) NCL(10)
 32 - băuturi nealcoolice, inclusiv băuturi energizante și băuturi energizante cu aromă și gust de cafea, toate îmbogățite cu vitamine, minerale, substanțe nutritive, aminoacizi și/sau cu ierburi;
 33 - băuturi alcoolice energizante, băuturi alcoolice pe bază de cafea, băuturi alcoolice (cu excepția berii).
 (531) CFE(5) 01.03.08; 03.04.04; 03.04.23; 25.01.15; 25.05.06; 25.05.25; 29.01.14.

- (210) **031094**
 (220) 2012.05.16
 (730) **BUCURIA PENTRU TOȚI S.R.L.,**
întreprindere mixtă, MD
 Str. Mesager nr. 5, bloc 2,
 MD-2069, Chișinău, Republica Moldova
 (540)

MAKAR

- (511) NCL(10)
 32 - băuturi energizante;
 35 - publicitate; gestiunea afacerilor comerciale; administrare comercială; lucrări de birou.

- (210) **031095**
 (220) 2012.05.16
 (730) **BUCURIA PENTRU TOȚI S.R.L.,**
întreprindere mixtă, MD
 Str. Mesager nr. 5, bloc 2,
 MD-2069, Chișinău, Republica Moldova
 (540)

BRU

- (511) NCL(10)
 32 - bere; ape minerale și gazoase și alte băuturi nealcoolice; băuturi din fructe și sucuri de fructe; siropuri și alte preparate pentru fabricarea băuturilor;
 35 - publicitate; gestiunea afacerilor comerciale; administrare comercială; lucrări de birou.

(210) **031096**
 (220) 2012.05.16
 (730) **BUCURIA PENTRU TOȚI S.R.L.,**
întreprindere mixtă, MD
 Str. Mesager nr. 5, bloc 2,
 MD-2069, Chișinău, Republica Moldova

(540)

SPA REINE

(511) NCL(10)
 32 - bere; ape minerale și gazoase și alte băuturi
 nealcoolice; băuturi din fructe și sucuri de
 fructe; siropuri și alte preparate pentru fabri-
 carea băuturilor;
 35 - publicitate; gestiunea afacerilor comerciale;
 administrare comercială; lucrări de birou.

(210) **031097**
 (220) 2012.05.16
 (730) **BUCURIA PENTRU TOȚI S.R.L.,**
întreprindere mixtă, MD
 Str. Mesager nr. 5, bloc 2,
 MD-2069, Chișinău, Republica Moldova

(540)

SPA BARISART

(511) NCL(10)
 32 - bere; ape minerale și gazoase și alte băuturi
 nealcoolice; băuturi din fructe și sucuri de
 fructe; siropuri și alte preparate pentru fabri-
 carea băuturilor;
 35 - publicitate; gestiunea afacerilor comerciale;
 administrare comercială; lucrări de birou.

(210) **031098**
 (220) 2012.05.15
 (730) **DÎRDA Iurie, MD**
 Str. Frunze nr. 1 F,
 MD-4839, Stăuceni, Chișinău,
 Republica Moldova

(540)



(511) NCL(10)
 17 - cauciuc, gutapercă, gumă, azbest, mică și
 produse din aceste materiale necuprinse în
 alte clase; produse din materiale plastice se-
 miprelucrate; materiale de călăfăuire, etan-
 șare și izolare, conducte flexibile nemetalice;
 19 - materiale de construcție nemetalice; con-
 ducte rigide nemetalice pentru construcție;
 asfalt, smoală și bitum; construcții nemetalice
 transportabile; monumente nemetalice;
 36 - asigurări; afaceri financiare; afaceri mone-
 tare; afaceri imobiliare;
 37 - construcții; reparații; servicii de instalații;
 42 - servicii științifice și tehnologice, precum și
 servicii de cercetare și de creație, referitoare
 la acestea; servicii de analiză și cercetare
 industrială; crearea și dezvoltarea hardware
 și software de calculator.
 (531) CFE(5) 07.01.08; 07.01.12; 27.05.01.

(210) **031099**
 (220) 2012.05.16
 (730) **BUCURIA PENTRU TOȚI S.R.L.,**
întreprindere mixtă, MD
 Str. Mesager nr. 5, bloc 2,
 MD-2069, Chișinău, Republica Moldova

(540)

CAMP DAVID

(511) NCL(10)
 25 - îmbrăcăminte, încălțăminte, articole care ser-
 vesc la acoperirea capului;

- 26 - dantele și broderii, panglici și șireturi, nasturi, capse și copci, ace și ace cu gămălie; flori artificiale;
- 35 - publicitate; gestiunea afacerilor comerciale; administrare comercială; lucrări de birou.

(210) **031100**
 (220) 2012.05.16
 (730) **KUSNIRENCO Serghei, MD**
 Bd. Decebal nr. 80, ap. 40,
 MD-2038, Chișinău, Republica Moldova
 (540)



(511) NCL(10)
 35 - publicitate; gestiunea afacerilor comerciale; administrare comercială; lucrări de birou;

- 38 - telecomunicații.
 (531) CFE(5) 26.04.18; 26.04.24; 27.05.01; 27.05.24.

(210) **031101**
 (220) 2012.05.16
 (730) **KUSNIRENCO Serghei, MD**
 Bd. Decebal nr. 80, ap. 40,
 MD-2038, Chișinău, Republica Moldova
 (540)



- (526) Elementele mărcii asupra cărora solicitantul declară că renunță la invocarea oricărui drept exclusiv: "MD", cu excepția executării grafice deosebite.
- (511) NCL(10)
 35 - publicitate; gestiunea afacerilor comerciale; administrare comercială; lucrări de birou;
- 38 - telecomunicații.
 (531) CFE(5) 24.17.02; 25.03.01; 26.04.07; 26.04.18; 27.05.11; 27.05.17; 28.05.00.

Mărci înregistrate în baza cererilor acceptate parțial

(111) **22558**
 (151) 2012.04.26
 (181) 2019.10.23
 (210) 026041
 (220) 2009.10.23
 (730) **Russian Standard Intellectual Property Holding AG, CH**
 Zugerstrasse 49, Postfach 2528, 6330 Cham, Elveția
Closed joint stock company "Roust Incorporated", RU
 Pulkovskoe shosse, 52, litera A., p. Shushary, Saint-Petersburg, 196140, Federația Rusă

(540)



(554) Marcă tridimensională.
 (526) Elementele mărcii asupra cărora nu se extinde dreptul exclusiv: cifrele și elementele verbale, cu excepția "IMPERIA" și executării grafice deosebite.
 (591) Culori revendicate: alb, roșu, vișiniu, gri, negru, argintiu.
 (511) NCL(9)
 33 - votcă.
 (531) CFE(5) 03.01.14; 03.07.02; 19.07.02; 19.07.22; 24.01.09; 25.01.15; 27.05.01; 29.01.13.

(111) **22562**
 (151) 2012.03.30
 (181) 2021.02.22
 (210) 028659
 (220) 2011.02.22
 (730) **SAVACOM-TRANS S.R.L., MD**
 Str. Ginta Latină nr. 15/1, ap. (of.) 32, MD-2044, Chișinău, Republica Moldova
 (540)

DETA

(511) NCL(9)
 09 - aparate și instrumente științifice, nautice, geodezice, fotografice, cinematografice, optice, de cântărire, de măsurare, de semnalizare, de control (verificare), de siguranță (salvare) și didactice; aparate și instrumente pentru conducerea, distribuirea, transformarea, acumularea, reglarea sau comanda curentului electric; aparate pentru înregistrarea, transmiterea, reproducerea sunetului sau imaginilor; suporturi de înregistrare magnetice, discuri acustice; distribuitoare automate și mecanisme pentru aparate cu preplată; case înregistratoare, mașini de calculat, echipament pentru prelucrarea informației și calculatoare; extincitoare; toate cu excepția ochelarilor și a aparatelor electromenajere;
 35 - publicitate; gestiunea afacerilor comerciale; administrare comercială; lucrări de birou.

(111) **22569**
 (151) 2012.04.03
 (181) 2021.03.24
 (210) 028920
 (220) 2011.03.24
 (730) **MIROTONIX S.R.L., societate comercială, MD**
 Bd. Iu. Gagarin nr. 3, MD-2001, Chișinău, Republica Moldova
 (540)

MINERVA

- (511) NCL(9)
 07 - mașini și mașini-unelte, cu excepția mașinilor de cusut și pieselor detașabile pentru ele; motoare (cu excepția motoarelor pentru vehiculele terestre); cuplaje și organe de transmisie (cu excepția celor pentru vehiculele terestre); instrumente agricole, altele decât cele acționate manual; incubatoare pentru ouă;
 35 - publicitate; gestiunea afacerilor comerciale; administrare comercială; lucrări de birou.

- (111) **22588**
 (151) 2012.04.05
 (181) 2020.09.21
 (210) 027825
 (220) 2010.09.21
 (730) **ALANINFOPRIM S.R.L., MD**
 Str-la Codrilor nr. 9,
 MD-2003, Durlăști, Chișinău,
 Republica Moldova
 (540)

WWW.MOLDAGRO.MD

- (526) Elementele mărcii asupra cărora nu se extinde dreptul exclusiv: "WWW", "MD".
 (511) NCL(9)
 38 - telecomunicații.

- (111) **22591**
 (151) 2012.04.05
 (181) 2020.05.27
 (210) 027229
 (220) 2010.05.27
 (730) **SEAL TRADEMARKS PTY LTD, AU**
 1 Billabong Place, Burleigh Heads,
 Queensland 4220, Australia
 (540)



- (511) NCL(9)
 18 - umbrele;
 25 - sandale.
 (531) CFE(5) 26.03.23; 27.05.14; 27.05.21.

- (111) **22593**
 (151) 2012.04.05
 (181) 2021.02.10
 (210) 028604
 (220) 2011.02.10
 (730) **EPIDAVR S.R.L., MD**
 Bd. Dacia nr. 44,
 MD-2043, Chișinău, Republica Moldova
 (540)



- (526) Elementele mărcii asupra cărora nu se extinde dreptul exclusiv: "CASA DE COMERȚ", cu excepția executării grafice deosebite.
 (511) NCL(9)
 35 - publicitate; gestiunea afacerilor comerciale; administrare comercială; lucrări de birou.
 (531) CFE(5) 05.05.20; 05.05.22; 08.01.01; 08.07.17; 25.01.06; 27.01.12; 27.05.03.

- (111) **22594**
 (151) 2012.04.05
 (181) 2020.09.14
 (210) 027762
 (220) 2010.09.14
 (730) **NANUNA S.R.L., societate comercială, MD**
 Str. Trandafirilor nr. 33, bloc 1, ap. 20,
 MD-2037, Chișinău, Republica Moldova

(540)



(511) NCL(9)

- 44 - servicii medicale; servicii veterinare; servicii de igienă și de îngrijire a frumuseții pentru oameni sau animale; servicii de agricultură, horticultură și de silvicultură;
- 45 - servicii de siguranță pentru protejarea bunurilor și indivizilor; servicii personale și sociale oferite de către terți destinate să satisfacă nevoile indivizilor.

(531) CFE(5) 03.13.01; 05.03.20; 27.03.11; 27.05.01.

(111) **22597**

(151) 2012.04.05

(181) 2020.12.17

(210) 028320

(220) 2010.12.17

(730) **SPATARI Alexandr, MD**

Str. Alexe Mateevici nr. 7, ap. 2,
MD-2050, Stăuceni, Chișinău,
Republica Moldova

(540)



(591) Culori revendicate: verde.

(511) NCL(9)

- 35 - publicitate; gestiunea afacerilor comerciale; administrare comercială; lucrări de birou;
- 41 - educație; instruire; divertisment; activități sportive și culturale;
- 42 - servicii științifice și tehnologice, precum și servicii de cercetare și de creație, referitoare la acestea; servicii de analiză și cercetare industrială.

(531) CFE(5) 27.03.11; 27.05.01; 29.01.03.

(111) **22598**

(151) 2012.04.05

(181) 2020.12.17

(210) 028321

(220) 2010.12.17

(730) **SPATARI Alexandr, MD**

Str. Alexe Mateevici nr. 7, ap. 2,
MD-2050, Stăuceni, Chișinău,
Republica Moldova

(540)



(526) Elementele mărcii asupra cărora nu se extinde dreptul exclusiv: "5", "TV", "&", "RADIO", cu excepția executării grafice deosebite.

(591) Culori revendicate: roșu, alb.

(511) NCL(9)

- 35 - publicitate; gestiunea afacerilor comerciale; administrare comercială; lucrări de birou;
- 38 - telecomunicații;
- 41 - educație; instruire; divertisment; activități sportive și culturale.

(531) CFE(5) 26.04.04; 27.05.01; 27.07.01; 29.01.12.

(111) **22619**

(151) 2012.04.12

(181) 2019.08.19

(210) 025752

(220) 2009.08.19

(730) **ALINA ELECTRONIC S.R.L, MD**

Bd. Ștefan cel Mare și Sfânt nr. 3,
MD-2001, Chișinău, Republica Moldova

(540)



(511) NCL(9)

09 - aparate și instrumente științifice, nautice, geodezice, fotografice, cinematografice, optice, de cântărire, de semnalizare, de control (verificare), cu excepția aparatelor și instrumentelor pentru controlul procesului de spălare în spălătorii; aparate și instrumente de siguranță (salvare), cu excepția îmbrăcăminții protectoare contra accidentelor, caschetelor protectoare, îmbrăcăminții protectoare pentru lucrători din silvicultură, și anume a mănușilor; aparate și instrumente didactice; aparate și instrumente pentru conducerea, distribuția, transformarea, acumularea, reglarea sau comanda curentului electric, cu excepția fiarelor de călcat, blocurilor de alimentare de la rețea; aparate pentru înregistrarea, transmiterea, reproducerea sunetului sau imaginilor; suporturi de înregistrare magnetice, discuri acustice; distribuitoare automate și mecanisme pentru aparate cu preplată; case înregistratoare, mașini de calculat, echipament pentru prelucrarea informației și calculatoare; extinctoare;

11 - aparate de iluminat.

(531) CFE(5) 01.15.05; 26.04.10; 26.04.13; 27.05.01.

(111) **22621**

(151) 2012.04.26

(181) 2020.05.06

(210) 027087

(220) 2010.05.06

(730) **SANDRILIONA S.R.L.,****societate comercială, MD**Str. Alexandru cel Bun nr. 5, bloc 5,
MD-6801, Ialoveni, Republica Moldova

(540)



(591) Culori revendicate: roșu, galben, alb.

(511) NCL(9)

30 - Înghețată.

(531) CFE(5) 27.05.11; 29.01.13.

(111) **22626**

(151) 2012.04.19

(181) 2020.12.29

(210) 028376

(220) 2010.12.29

(730) **STOICA Igor, MD**Șos. Hîncești nr. 70, bloc 4, ap. 36,
MD-2028, Chișinău, Republica Moldova

(540)



(591) Culori revendicate: alb, negru, roz.

(511) NCL(9)

25 - îmbrăcămințe, încălțăminte, articole care servesc la acoperirea capului;

(531) CFE(5) 03.01.15; 27.05.01; 27.05.02; 29.01.13.

(111) **22634**

(151) 2012.04.23

(181) 2021.04.21

(210) 029085

(220) 2011.04.21

(730) **Universul Ceaiului S.R.L.,****societate comercială, MD**Str. Plaiului nr. 28,
MD-2011, Chișinău, Republica Moldova

(540)



- (511) NCL(9)
30 - ceai;
35 - publicitate; gestiunea afacerilor comerciale; administrare comercială; lucrări de birou; comercializarea produselor.
(531) CFE(5) 01.15.11; 05.03.13; 11.03.04; 27.05.02; 27.05.03.

-
- (111) **22655**
(151) 2012.04.26
(181) 2021.01.10
(210) 028398
(220) 2011.01.10
(730) **ITALTRADE COMPANY S.R.L.,**
întreprindere cu capital străin, MD
Str. Tighina nr. 65,
MD-2001, Chișinău, Republica Moldova
(540)

IMOL-A

- (511) NCL(9)
09 - aparate și instrumente optice, de măsurare, de semnalizare, de control (verificare), de siguranță (salvare) și didactice; aparate și instrumente pentru conducerea, distribuirea, transformarea, acumularea, reglarea sau comanda curentului electric; aparate pentru înregistrarea, transmiterea, reproducerea sunetului sau imaginilor; suporturi de înregistrare magnetice;
11 - aparate de iluminat, de încălzit, de producere a vaporilor, de gătit, de refrigerare, de uscare, de ventilare, de distribuire a apei și instalații sanitare;
35 - publicitate; gestiunea afacerilor comerciale; administrare comercială; lucrări de birou; servicii de comercializare pentru terți prestate de magazine de firmă, comercializarea produselor din clasele 09 și 11.
(531) CFE(5) 27.05.01; 27.05.22.

-
- (111) **22656**
(151) 2012.04.23
(181) 2021.01.14
(210) 028417
(220) 2011.01.14

- (730) **AUGUR PERLA S.A., MD**
Str. A. Șciusev nr. 111,
MD-2004, Chișinău, Republica Moldova
(540)



- (526) Elementele mărcii asupra cărora nu se extinde dreptul exclusiv: "DIN CARNE DE VITĂ ȘI PASĂRE", cu excepția executării grafice deosebite.
(511) NCL(9)
35 - publicitate; gestiunea afacerilor comerciale; administrare comercială; lucrări de birou.
(531) CFE(5) 06.07.25; 26.01.03; 26.01.18; 27.05.09.

-
- (111) **22657**
(151) 2012.04.27
(181) 2021.01.25
(210) 028479
(220) 2011.01.25
(730) **British American Tobacco (Brands) Inc.,**
US
2711 Centerville Road, Suite 300, Wilmington,
Delaware 19808, Statele Unite ale Americii
(540)

PALL MALL AZURE

- (526) Elementele mărcii asupra cărora nu se extinde dreptul exclusiv: "AZURE".
(511) NCL(9)
34 - țigări, tutun, produse de tutun; brichete și chibrituri; articole pentru fumători.

-
- (111) **22660**
(151) 2012.04.28
(181) 2021.04.20
(210) 029125
(220) 2011.04.20
(730) **LEMEȘCHINA Irina, MD**
Bd. Cuza-Vodă nr. 18/5, ap.35,
MD-2060, Chișinău, Republica Moldova

(540)

Chocolate  travel

(526) Elementele mărcii asupra cărora nu se extinde dreptul exclusiv: "Chocolate travel", cu excepția executării grafice deosebite.

(511) NCL(9)

39 - transport; ambalarea și depozitarea mărfurilor; organizarea călătoriilor.

(531) CFE(5) 01.05.12; 01.05.15; 08.01.19; 08.01.23.

(111) **22665**

(151) 2012.04.28

(181) 2021.05.24

(210) 029264

(220) 2011.05.24

(730) **DEM CAR-IMPEX S.R.L., MD**

Str. Bulgară nr. 99, ap. 11,

MD-2001, Chișinău, Republica Moldova

(540)

TEMPI

(511) NCL(9)

07 - mașini și mașini-unelte, cu excepția mașinilor de spălat, mașinilor de spălat vesela, mașinilor de uscat, centrifugelor, calandrelor, mașinilor de călcat, mixerelor, combinelor de bucătărie, mașinilor de tăiat, râșnițelor, părților

și fittingurilor pentru toate produsele sus-menționate, inclusiv a aparatelor de dozaj pentru mașini de spălat vesela; motoare (cu excepția motoarelor pentru vehiculele terestre); cuplaje și organe de transmisie (cu excepția celor pentru vehiculele terestre); instrumente agricole, altele decât cele acționate manual.

(531) CFE(5) 28.05.00.

(111) **22666**

(151) 2012.04.23

(181) 2021.05.24

(210) 029266

(220) 2011.05.24

(730) **DEM CAR-IMPEX S.R.L., MD**

Str. Bulgară nr. 99, ap. 11,

MD-2001, Chișinău, Republica Moldova

(540)

SL

SANITARI DE LUSO

(526) Elementele mărcii asupra cărora nu se extinde dreptul exclusiv: "SANITARI DE LUSO", cu excepția executării grafice deosebite.

(511) NCL(9)

11 - aparate de iluminat, de încălzit, de producere a vaporilor, de gătit, de refrigerare, de uscare, de ventilare, de distribuire a apei și instalații sanitare.

Lista certificatelor de înregistrare a mărcilor eliberate în mai 2012

Se publică următoarele date: numărul curent, numărul de depozit, data de depozit,
numărul de ordine al înregistrării, data înregistrării, clasele conform CIPS, titularul, codul țării
conform normei ST.3 OMPI, numărul BOPI în care a fost publicată cererea de înregistrare

Nr. crt.	(210) Nr. de depozit	(220) Data de depozit	(111) Nr. înre- gistrării	(151) Data înregistrării	(511) Clase	(730) Titular, cod ST.3 OMPI	(441) Nr. BOPI	(442/450) Nr. BOPI
1	2	3	4	5	6	7	8	9
1	028802	2011.03.15	22466	2012.03.14	30	HIMALAYA GLOBAL HOLDINGS LTD, a company limited by shares under the Company's Law, Dubai International Financial Centre, AE	7/2011	
2	028787	2011.03.15	22474	2012.03.14	05	HIMALAYA GLOBAL HOLDINGS LTD, a company limited by shares under the Company's Law, Dubai International Financial Centre, AE	7/2011	
3	028799	2011.03.15	22482	2012.03.14	30	HIMALAYA GLOBAL HOLDINGS LTD, a company limited by shares under the Company's Law, Dubai International Financial Centre, AE	7/2011	
4	028800	2011.03.15	22483	2012.03.14	30	HIMALAYA GLOBAL HOLDINGS LTD, a company limited by shares under the Company's Law, Dubai International Financial Centre, AE	7/2011	
5	021549	2007.07.16	22494	2012.04.24	35,41	MOLDOVA-CONCERT, întreprindere de stat, organizație concertistică și de impresariat, MD		5/2008
6	028934	2011.03.25	22497	2012.03.21	34	British American Tobacco (Brands) Limited, GB	6/2011	
7	028242	2010.12.08	22520	2012.04.16	09,11,35,39	Profil-Construcția S.R.L., firmă de producție și comerț, MD	3/2011	
8	029346	2011.06.06	22525	2012.03.17	18	Studio IP Holdings LLC, US	9/2011	
9	028722	2011.03.01	22540	2012.03.26	09,09,38, 38,42,42	SKYPE, IE	6/2011	
10	029289	2011.05.31	22546	2012.03.29	33	Agrovin Bulboaca S.A., MD	8/2011	
11	029396	2011.06.06	22551	2012.03.29	25	Studio IP Holdings LLC, US	9/2011	
12	028953	2011.03.30	22552	2012.03.28	03,04,05,08,09, 10,11,12,14,16, 18,20,21,22,23, 24,25,26,27,28, 29,30,32,33,34, 35,41,43,44	Sanrio Company, Ltd., JP	9/2011	
13	028954	2011.03.30	22553	2012.03.28	03,04,05,08,09, 10,11,12,14,16, 18,20,21,22,23, 24,25,26,27,28, 29,30,32,33,34, 35,41,43,44	Sanrio Company, Ltd., JP	9/2011	
14	028899	2011.03.18	22554	2012.03.28	33	MOLDAGROVIN S.R.L., MD	7/2011	
15	029227	2011.05.16	22556	2012.03.27	21	Edison Nation, LLC, North Carolina limited liability company, US	9/2011	
16	029322	2011.05.31	22557	2012.03.30	35	INFINITO-COM S.R.L., societate comercială, MD	8/2011	
17	026041	2009.10.23	22558	2012.04.26	33	Russian Standard Intellectual Property Holding AG, CH Closed joint stock company "Roust Incorporated", RU	3/2010	6/2012
18	026426	2009.12.10	22559	2012.04.02	12	CENTRAL CORPORATION, KR	3/2010	

1	2	3	4	5	6	7	8	9
19	028247	2010.12.07	22560	2012.04.03	09,11,35	Obscestvo s Ogranicennoi Otvetstvennostiu "Electrotechniceskaia Compania Flavir", RU	2/2011	
20	028391	2011.01.13	22561	2012.04.03	32	GUȚU Serghei, MD	4/2011	
21	028659	2011.02.22	22562	2012.03.30	09,35	SAVACOM-TRANS S.R.L., MD	5/2011	6/2012
22	028681	2011.02.22	22564	2012.04.03	29,30	COCHICICOV Piotr, MD	5/2011	
23	028809	2011.03.16	22565	2012.04.03	33	CERESCU Valeriu, MD ȚURCANU Corneliu, MD	7/2011	
24	028810	2011.03.16	22566	2012.04.03	33	CERESCU Valeriu, MD ȚURCANU Corneliu, MD	7/2011	
25	028811	2011.03.16	22567	2012.04.03	33	CERESCU Valeriu, MD ȚURCANU Corneliu, MD	7/2011	
26	028903	2011.03.21	22568	2012.04.02	30	Kraft Foods Global Brands LLC, US	7/2011	
27	028920	2011.03.24	22569	2012.04.03	07,35	MIROTONIX S.R.L., societate comercială, MD	6/2011	6/2012
28	028932	2011.03.25	22570	2012.04.03	35	PERCEMBLI Artur, MD	6/2011	
29	028998	2011.04.07	22571	2012.04.03	34	Japan Tobacco Inc., JP	7/2011	
30	029106	2011.04.13	22572	2012.04.02	16	Playboy Enterprises International, Inc., US	8/2011	
31	029139	2011.04.22	22573	2012.03.30	34	PHILIP MORRIS BRANDS S.A.R.L., CH	8/2011	
32	029295	2011.05.25	22574	2012.04.02	43	Best Western International, Inc., US	9/2011	
33	029296	2011.05.25	22575	2012.04.02	43	Best Western International, Inc., US	9/2011	
34	029299	2011.05.25	22576	2012.04.02	35	Best Western International, Inc., US	8/2011	
35	029301	2011.05.25	22577	2012.04.02	43	Best Western International, Inc., US	8/2011	
36	029302	2011.05.25	22578	2012.04.02	25	Playboy Enterprises International, Inc., US	8/2011	
37	029422	2011.06.24	22579	2012.04.03	25,27,28,35,39,40	SMIRNOV VLADIMIR, întreprindere individuală, MD	9/2011	
38	029483	2011.07.08	22580	2012.04.03	04,35	BEMOL RETAIL S.R.L., întreprindere cu capital străin, MD	9/2011	
39	029507	2011.07.15	22581	2012.04.03	30	CEYLON FRESH TEAS (PVT) Ltd., LK	9/2011	
40	028854	2011.03.16	22584	2012.04.03	03,05,35	ALLAHVERDIEV Muharib, MD	6/2011	
41	028906	2011.03.21	22585	2012.04.03	36,43	Marriott Worldwide Corp., a Maryland (USA) corporation, US	7/2011	
42	028907	2011.03.21	22586	2012.04.03	36,43	Marriott Worldwide Corp., a Maryland (USA) corporation, US	7/2011	
43	028908	2011.03.21	22587	2012.04.03	36,43	Marriott Worldwide Corp., a Maryland (USA) corporation, US	7/2011	
44	027825	2010.09.21	22588	2012.04.05	38	ALANINFOPRIM S.R.L., MD	12/2010	6/2012
45	029237	2011.05.17	22589	2012.04.03	35	IMC MARKET S.R.L., societate comercială, MD	8/2011	
46	028834	2011.02.04	22590	2012.04.04	11,35,37	Grabic Alexandr Anatolievich, individualny predprinimately, RU	6/2011	
47	027229	2010.05.27	22591	2012.04.05	18,25	SEAL TRADEMARKS PTY LTD, AU	9/2010	6/2012
48	028604	2011.02.10	22593	2012.04.05	35	EPIDAVR S.R.L., MD	4/2011	6/2012
49	027762	2010.09.14	22594	2012.04.05	44,45	NANUNA S.R.L., societate comercială, MD	12/2010	6/2012
50	028821	2011.03.11	22595	2012.04.05	17,19,35,37	RUSNAC Serghei, MD	6/2011	
51	028923	2011.03.23	22596	2012.04.05	33	SUVOROV-VIN S.R.L., întreprindere cu capital străin, MD	6/2011	
52	028320	2010.12.17	22597	2012.04.05	35,41,42	SPATARI Alexandr, MD	3/2011	6/2012

1	2	3	4	5	6	7	8	9
53	028321	2010.12.17	22598	2012.04.05	35,38,41	SPATARI Alexandr, MD	3/2011	6/2012
54	029034	2011.04.11	22599	2012.04.06	17,35	PEISAJ ART S.R.L., societate comercială, MD	7/2011	
55	028739	2011.02.15	22602	2012.04.12	06,07,08,09,12,16,17,20,35,42	Avery Dennison Corporation, a Delaware Corporation, US	6/2011	
56	028938	2011.03.28	22603	2012.04.11	25	BUDACA Alexandru, MD	6/2011	
57	029004	2011.04.06	22604	2012.04.09	34	PHILIP MORRIS BRANDS S.A.R.L., CH	7/2011	
58	029016	2011.04.07	22605	2012.04.10	03	Mary Kay Inc., corporație din statul Delaware, US	7/2011	
59	029122	2011.04.19	22606	2012.04.13	12	GENERAL MOTORS LLC, a limited liability company organized and existing under the laws of the State of Delaware, US	8/2011	
60	029131	2011.04.21	22607	2012.04.10	30,35,43	Starbucks Corporation d/b/a Starbucks Coffee Company, corporație din statul Washington, US	8/2011	
61	029494	2011.07.12	22609	2012.04.10	25	Forever 21, Inc., a Delaware corporation, US	9/2011	
62	029495	2011.07.12	22610	2012.04.10	35	Forever 21, Inc., a Delaware corporation, US	9/2011	
63	029468	2011.07.06	22611	2012.04.16	14	GFPI S.A., CH	10/2011	
64	029471	2011.07.07	22612	2012.04.16	06	BĂRCĂ Maria, MD	10/2011	
65	029478	2011.07.08	22613	2012.04.16	03,05,16,30,32,33,35,39,41,42,43	BUKET MOLDAVII, societate pe acțiuni de tip închis, MD	10/2011	
66	029484	2011.07.11	22614	2012.04.16	34	Japan Tobacco Inc., JP	10/2011	
67	029542	2011.07.21	22615	2012.04.16	35,41	BRITANICA S.R.L., întreprindere cu capital străin, MD	10/2011	
68	028595	2011.02.09	22616	2011.12.11	35,37,38	HIDECO S.A., MD	4/2011	
69	028407	2011.01.10	22617	2011.11.25	34	Harrington Development Inc., PA	4/2011	
70	028621	2011.02.16	22618	2011.11.25	34	Harrington Development Inc., PA	5/2011	
71	025752	2009.08.19	22619	2012.04.12	09,11	ALINA ELECTRONIC S.R.L., MD	11/2009	6/2012
72	027083	2010.05.06	22620	2012.04.17	30	SANDRILIONA S.R.L., societate comercială, MD	9/2010	
73	027087	2010.05.06	22621	2012.04.26	30	SANDRILIONA S.R.L., societate comercială, MD	9/2010	6/2012
74	028214	2010.12.01	22622	2012.04.17	35,38,41	SPATARI Alexandr, MD	3/2011	
75	028215	2010.12.01	22623	2012.04.17	35,38,41	SPATARI Alexandr, MD	3/2011	
76	028322	2010.12.17	22624	2012.04.17	35,38,41	SPATARI Alexandr, MD	3/2011	
77	028323	2010.12.17	22625	2012.04.17	35,38,41	MIGAI Nadejda, MD	4/2011	
78	028376	2010.12.29	22626	2012.04.19	25	STOICA Igor, MD	4/2011	6/2012
79	028652	2011.02.18	22627	2012.04.18	13	Companhia Nitro Quimica Brasileira, BR	7/2011	
80	028653	2011.02.18	22628	2012.04.18	13	Companhia Nitro Quimica Brasileira, BR	7/2011	
81	028989	2011.04.05	22630	2012.04.17	35,38,41	SPATARI Alexandr, MD	7/2011	
82	029007	2011.04.06	22631	2012.04.18	29,30,35	SOLOVIOV Evghenii, MD	7/2011	
83	029022	2011.04.08	22632	2012.04.19	14,35	NESTEROV Andrei, MD	7/2011	
84	029039	2011.04.12	22633	2012.04.19	29,35	STALMA-LUX S.R.L., societate comercială, MD	7/2011	
85	029085	2011.04.21	22634	2012.04.23	30,35	Universul Ceaiului S.R.L., societate comercială, MD	7/2011	6/2012
86	029110	2011.04.14	22635	2012.04.18	30	Kraft Foods Global Brands LLC, US	8/2011	
87	029132	2011.04.21	22636	2012.04.18	05	Общество с ограниченной ответственностью "Naucino-proizvodstvennaia compania "ECOFARM", UA	8/2011	

1	2	3	4	5	6	7	8	9
88	029133	2011.04.21	22637	2012.04.18	05	Obșcestvo s ograniceanoi otvetstvennostiu "Naucino-proizvodstvennaia compania "ECOFARM", UA	8/2011	
89	029134	2011.04.21	22638	2012.04.18	05	Obșcestvo s ograniceanoi otvetstvennostiu "Naucino-proizvodstvennaia compania "ECOFARM", UA	8/2011	
90	029140	2011.04.26	22639	2012.04.19	07,12	SÎRBU Vitalie, MD	8/2011	
91	029206	2011.05.11	22641	2012.04.17	05	RANBAXY LABORATORIES LIMITED, IN	8/2011	
92	029261	2011.05.20	22642	2012.04.19	34	HONGTA TOBACCO (GROUP) CO., LTD., CN	9/2011	
93	029379	2011.06.10	22643	2012.04.17	05	Berlin-Chemie AG, DE	9/2011	
94	029390	2011.06.15	22644	2012.04.16	32	OKF Corporation, KR	9/2011	
95	029434	2011.07.04	22645	2012.04.17	32	RENAISSANCE PERFECT S.R.L., întreprindere cu capital străin, MD	9/2011	
96	029529	2011.07.15	22646	2012.04.17	05	Berlin-Chemie AG, DE	9/2011	
97	029530	2011.07.15	22647	2012.04.17	05	Berlin-Chemie AG, DE	9/2011	
98	029148	2011.04.26	22650	2012.04.24	30	TRIBOI Vlad, MD	8/2011	
99	029316	2011.05.30	22651	2012.04.28	33	CHIRMICI Denis, MD GARANINA Cristina, MD	10/2011	
100	029501	2011.07.18	22652	2012.04.28	09,35	Lashou HK Limited Company, HK	9/2011	
101	027342	2010.06.17	22653	2012.04.27	35,42,45	MÎRZA Veaceslav, MD	10/2010	
102	028398	2011.01.10	22655	2012.04.26	09,11,35	ITALTRADE COMPANY S.R.L., întreprindere cu capital străin, MD	4/2011	6/2012
103	028417	2011.01.14	22656	2012.04.23	35	AUGUR PERLA S.A., MD	4/2011	6/2012
104	028479	2011.01.25	22657	2012.04.27	34	British American Tobacco (Brands) Inc., US	3/2011	6/2012
105	028697	2011.02.24	22658	2012.04.28	29	FARM MEAT PROCESSING S.R.L., întreprindere mixtă, MD	5/2011	
106	029113	2011.04.15	22659	2012.04.25	03	Mary Kay Inc., corporație din statul Delaware, US	8/2011	
107	029125	2011.04.20	22660	2012.04.28	39	LEMEȘCHINA Irina, MD	8/2011	6/2012
108	029152	2011.04.29	22661	2012.04.30	05	FARMAPRIM S.R.L., MD	8/2011	
109	029208	2011.05.11	22662	2012.04.25	17,24,35	PLĂMĂDEALĂ Andrei, MD	8/2011	
110	029257	2011.05.19	22663	2012.04.27	34	PHILIP MORRIS PRODUCTS S.A., CH	8/2011	
111	029258	2011.05.19	22664	2012.04.27	34	PHILIP MORRIS PRODUCTS S.A., CH	8/2011	
112	029264	2011.05.24	22665	2012.04.28	07	DEMCAR-IMPEX S.R.L., MD	8/2011	6/2012
113	029266	2011.05.24	22666	2012.04.23	11	DEMCAR-IMPEX S.R.L., MD	8/2011	6/2012
114	029371	2011.06.10	22667	2012.04.23	01,02	DIACENCO Olga, MD	9/2011	
115	029425	2011.06.27	22668	2012.04.30	05,44	ANTARES S.R.L., MD	9/2011	
116	029431	2011.06.23	22669	2012.04.30	09,42	Tovarystvo z obmezhenoyu vidpovidalnistyu "Lira Sapr", UA	10/2011	
117	029454	2011.07.01	22670	2012.04.26	16	Public Joint-Stock Company "Kyiv Cardboard and Paper Mill", UA	10/2011	
118	029576	2011.07.25	22671	2012.04.30	37,41,42	Orange Brand Services Limited, GB	10/2011	
119	029524	2011.07.15	22675	2012.04.28	25	BERSUȚCHI Alexandr, MD	10/2011	

Lista mărcilor reînnoite

Se publică următoarele date: numărul curent, numărul înregistrării reînnoite, data expirării termenului de reînnoire, clasele conform CIPS, titularul și adresa, codul țării conform normei ST.3 OMPI, numerele BOPI în care au fost publicate cererea de înregistrare a mărcii și marca înregistrată

Nr. crt.	(116) Nr. înregistrării reînnoite	(186) Data expirării reînnoirii	(511) Clase	(730) Titular și adresă, cod ST.3 OMPI	(442) Nr. BOPI	(450) Nr. BOPI
1	2	3	4	5	6	7
1	R 9034	2022.03.21	32,33	TOMAI-VINEX S.A., societate comercială, MD Str. Ferapontievscăia nr. 1, MD-3801, Comrat, UTA Găgăuzia, Republica Moldova	5/2002	10/2002
2	R 9070	2021.11.01	05	SmithKline Beecham (Cork) Limited, IE Currabinny, Carrigaline, County Cork, Irlanda	6/2002	11/2002
3	R 9370	2022.03.14	33,35	Wine International Project S.R.L., întreprindere cu capital străin, MD Str. Mihai Eminescu nr. 5, MD-2009, Chișinău, Republica Moldova	11/2002	4/2003
4	R 9424	2022.03.11	05	IPR Pharmaceuticals, Inc., PR Sabana Gardens Industrial Park, P.O. Box 1967, Carolina, Puerto Rico, PR 00984	12/2002	5/2003
5	R 9429	2022.03.14	33,35	Wine International Project S.R.L., întreprindere cu capital străin, MD Str. Mihai Eminescu nr. 5, MD-2009, Chișinău, Republica Moldova	12/2002	5/2003
6	R 9430	2022.03.14	33,35	Wine International Project S.R.L., întreprindere cu capital străin, MD Str. Mihai Eminescu nr. 5, MD-2009, Chișinău, Republica Moldova	12/2002	5/2003
7	R 9431	2022.03.15	05	Merck Sharp & Dohme Corp., US One Merck Drive, Whitehouse Station, New Jersey, 08889-0100, Statele Unite ale Americii	12/2002	5/2003
8	R 9443	2022.03.27	29	Kuok Oils & Grains Pte Ltd, SG No. 1 Kim Seng Promenade, # 05-01 Great World City, Singapore 237994, Singapore	12/2002	5/2003
9	R 9444	2022.03.27	29	Kuok Oils & Grains Pte Ltd, SG No. 1 Kim Seng Promenade, # 05-01 Great World City, Singapore 237994, Singapore	12/2002	5/2003
10	R 9453	2021.12.05	33	Dionysos Mereni S.A., întreprindere mixtă, MD Str. Ștefan cel Mare nr. 9, MD-6527, Merenii Noi, Chișinău, Republica Moldova	1/2003	6/2003
11	R 9481	2022.03.27	29	Kuok Oils & Grains Pte Ltd, SG No. 1 Kim Seng Promenade, # 05-01 Great World City, Singapore 237994, Singapore	1/2003	6/2003
12	R 9482	2022.03.27	29	Kuok Oils & Grains Pte Ltd, SG No. 1 Kim Seng Promenade, # 05-01 Great World City, Singapore 237994, Singapore	1/2003	6/2003
13	R 9483	2022.03.27	29	Kuok Oils & Grains Pte Ltd, SG No. 1 Kim Seng Promenade, # 05-01 Great World City, Singapore 237994, Singapore	1/2003	6/2003
14	R 9484	2022.03.27	29	Kuok Oils & Grains Pte Ltd, SG No. 1 Kim Seng Promenade, # 05-01 Great World City, Singapore 237994, Singapore	1/2003	6/2003
15	R 9485	2022.03.27	29,30	Kuok Oils & Grains Pte Ltd, SG No. 1 Kim Seng Promenade, # 05-01 Great World City, Singapore 237994, Singapore	1/2003	6/2003
16	R 9497	2022.04.11	33	ALIANȚA-VIN S.R.L., MD Str. 31 August 1989 nr. 101, ap. 2, MD-2012, Chișinău, Republica Moldova	1/2003	6/2003
17	R 9498	2022.04.11	33	ALIANȚA-VIN S.R.L., MD Str. 31 August 1989 nr. 101, ap. 2, MD-2012, Chișinău, Republica Moldova	1/2003	6/2003
18	R 9501	2022.04.10	35	Wal-Mart Stores, Inc., US 702 S.W. 8th Street, Bentonville, Arkansas 72716, Statele Unite ale Americii	1/2003	6/2003

1	2	3	4	5	6	7
19	R 9509	2022.03.19	36,41	CLIPA SIDERALĂ, Fundație de Caritate pentru Copii, MD Str. Nicolai Dimo nr. 17, bloc 4, MD-2068, Chișinău, Republica Moldova	1/2003	6/2003
20	R 9558	2022.04.11	33	ALIANȚA-VIN S.R.L., MD Str. 31 August 1989 nr. 101, ap. 2, MD-2012, Chișinău, Republica Moldova	2/2003	7/2003
21	R 9573	2022.04.18	32	PepsiCo, Inc., corporația North Carolina, US 700 Anderson Hill Road, Purchase, New York 10577, Statele Unite ale Americii	2/2003	7/2003
22	R 9576	2022.04.23	35	MasterCard International Incorporated, corporație organizată și existentă conform legilor statului Delaware, US 2000 Purchase Street, Purchase, New-York 10577-2509, Statele Unite ale Americii	2/2003	7/2003
23	R 9600	2022.03.14	33,35	Wine International Project S.R.L., întreprindere cu capital străin, MD Str. Mihai Eminescu nr. 5, MD-2009, Chișinău, Republica Moldova	3/2003	8/2003
24	R 9685	2022.03.14	33,35	Wine International Project S.R.L., întreprindere cu capital străin, MD Str. Mihai Eminescu nr. 5, MD-2009, Chișinău, Republica Moldova	4/2003	9/2003
25	R 9800	2022.06.14	33	KVINT, societate pe acțiuni de tip închis, fabrică de vinuri și coniacuri din Tiraspol, MD Str. Lenin nr. 38, MD-3300, Tiraspol, Republica Moldova	5/2003	10/2003
26	R 9801	2022.06.14	33	KVINT, societate pe acțiuni de tip închis, fabrică de vinuri și coniacuri din Tiraspol, MD Str. Lenin nr. 38, MD-3300, Tiraspol, Republica Moldova	5/2003	10/2003
27	R 9802	2022.06.14	33	KVINT, societate pe acțiuni de tip închis, fabrică de vinuri și coniacuri din Tiraspol, MD Str. Lenin nr. 38, MD-3300, Tiraspol, Republica Moldova	5/2003	10/2003
28	R 9803	2022.06.14	33	KVINT, societate pe acțiuni de tip închis, fabrică de vinuri și coniacuri din Tiraspol, MD Str. Lenin nr. 38, MD-3300, Tiraspol, Republica Moldova	5/2003	10/2003
29	R 9855	2022.05.30	33	KVINT, societate pe acțiuni de tip închis, fabrică de vinuri și coniacuri din Tiraspol, MD Str. Lenin nr. 38, MD-3300, Tiraspol, Republica Moldova	5/2003	11/2003
30	R 9908	2022.03.14	33,35	Wine International Project S.R.L., întreprindere cu capital străin, MD Str. Mihai Eminescu nr. 5, MD-2009, Chișinău, Republica Moldova	7/2003	12/2003
31	R 10062	2022.04.29	29,30	FLOAREA SOARELUI S.A., MD Str. 31 August nr. 6, MD-3121, Bălți, Republica Moldova	9/2003	2/2004
32	R 10695	2022.04.29	29,30	FLOAREA SOARELUI S.A., MD Str. 31 August nr. 6, MD-3121, Bălți, Republica Moldova	11/2003	6/2004
33	R 10696	2022.04.29	29,30	FLOAREA SOARELUI S.A., MD Str. 31 August nr. 6, MD-3121, Bălți, Republica Moldova	11/2003	6/2004
34	R 11090	2022.03.27	33,35	DK-INTERTRADE S.R.L., întreprindere cu capital străin, MD Str. Vi. Korolenko nr. 6, MD-5301, Vulcănești, UTA Găgăuzia, Republica Moldova	12/2003	10/2004

IV

Indicații geografice, denumiri de origine, specialități tradiționale garantate / Geographical indications, appellations of origin, traditional specialties guaranteed

Protecția juridică a indicațiilor geografice, a denumirilor de origine și a specialităților tradiționale garantate pe teritoriul Republicii Moldova se asigură în temeiul înregistrării lor la AGEPI, în modul stabilit de Legea nr. 66-XVI din 27.03.2008 privind protecția indicațiilor geografice, denumirilor de origine și specialităților tradiționale garantate, sau în baza tratatelor internaționale, inclusiv a acordurilor bilaterale, la care Republica Moldova este parte.

Înregistrarea denumirii de origine sau a indicației geografice generează apariția dreptului de utilizare a acestora. Denumirea de origine și indicația geografică înregistrate nu pot fi cesionate, licențiate și nu pot face obiectul unor drepturi reale.

Orice persoană fizică sau juridică din aria geografică corespunzătoare care produce și/sau prelucrează, și/sau prepară produse în conformitate cu prevederile caietului de sarcini pentru o denumire de origine protejată sau pentru o indicație geografică protejată poate depune la AGEPI o cerere privind acordarea dreptului de utilizare a acesteia.

În prezenta Secțiune se publică: datele privind cererile de înregistrare a indicațiilor geografice, denumirilor de origine, specialităților tradiționale garantate; indicațiile geografice, denumirile de origine și specialitățile tradiționale garantate cărora li s-a acordat protecție pe teritoriul Republicii Moldova; cererile privind acordarea dreptului de utilizare pentru o denumire de origine protejată sau pentru o indicație geografică protejată; datele privind acordarea dreptului de utilizare pentru o denumire de origine protejată sau pentru o indicație geografică protejată; datele privind reînnoirea dreptului de utilizare pentru o denumire de origine protejată sau pentru o indicație geografică protejată.

Legal protection of geographical indications, appellations of origin and traditional specialties guaranteed in the Republic of Moldova shall be afforded on the basis of registration with the AGEPI, as established by Law No. 66-XVI of 27.03.2008 on the Protection of Geographical Indications, Appellations of Origin and Traditional Specialties Guaranteed, or under international treaties, including bilateral agreements, to which the Republic of Moldova is party.

Registration of an appellation of origin or a geographical indication generates the right to use thereof. A registered appellation of origin or a geographical indication may not be assigned, licensed and it may not form a subject matter of any real rights.

Any natural or legal person from the respective geographical area, who produces and/or processes and/or prepares products conforming to the specification for a protected appellation of origin or protected geographical indication, shall be entitled to apply to AGEPI, seeking to be granted the right to use it.

In this Section shall be published: data on applications for registration of geographical indications, appellations of origin, traditional specialties guaranteed; geographical indications, appellations of origin and traditional specialties guaranteed that have been granted protection in the Republic of Moldova; requests for grant of the right to use a protected appellation of origin or a protected geographical indication; data on grant of the right to use a protected appellation of origin or a protected geographical indication; data on renewal of the right to use a protected appellation of origin or a protected geographical indication.

**Indicații geografice, denumiri de origine,
specialități tradiționale garantate
pentru care este acordată protecție
pe teritoriul Republicii Moldova /**

**Geographical indications, appellations
of origin, traditional specialties guaranteed
for which protection is granted
in the Republic of Moldova**

**Lista denumirilor de origine
cărora le-a fost acordată protecție în Republica Moldova
în luna iunie 2012, conform Aranjamentului de la Lisabona
privind protecția denumirilor de origine a produselor
și înregistrarea lor internațională**

Se publică următoarele date: numărul curent, numărul înregistrării internaționale, data înregistrării internaționale, țara de origine a denumirii protejate (codul țării conform normei ST.3 OMPI), denumirea de origine a produsului, transliterația / traducerea acesteia, după caz, denumirea produsului

Nr. crt.	Nr. înregistrării	Data înregistrării	Codul țării	Denumirea de origine	Transliterația / Traducerea	Produsul
1	2	3	4	5	6	7
1	AO 0899	2011.06.21	RS	БЕРМЕТ - BERMET	BERMET	Vin aromatizat
2	AO 0900	2011.08.01	CR	BANANO DE COSTA RICA	-	Banane

V

Design industrial / Industrial design

Protecția juridică a desenelor și modelelor industriale în Republica Moldova se asigură în modul stabilit de Legea nr. 161-XVI din 12 iulie 2007 privind protecția desenelor și modelelor industriale.

Cererea de înregistrare a desenului sau modelului industrial se depune la AGEPI, personal sau prin reprezentant, de către persoana care dispune de dreptul asupra desenului sau modelului industrial. Cererea trebuie să conțină documentele prevăzute la art. 32(1), (2) din Lege.

Datele privind cererile de înregistrare depuse, desenele și modelele industriale înregistrate, certificatele de înregistrare a desenelor și modelelor industriale eliberate și desenele și modelele industriale reînnoite prin procedura națională se publică în prezenta Secțiune.

Desenele și modelele industriale înregistrate și reînnoite conform Aranjamentului de la Haga, la care Republica Moldova este parte, se publică în Buletinul de Desene și Modele Internaționale ("Bulletin des dessins et modes internationaux / International Designs Bulletin / Boletín de Dibujos y Modelos Internacionales"). Buletinul include atât datele bibliografice în limbile franceză, engleză și spaniolă, cât și reproducerea desenelor și modelelor industriale înregistrate și este expus pe Internet pe site-ul OMPI, accesibil publicului. În BOPI se publică listele acestor desene și modele industriale înregistrate în Republica Moldova, aranjate în ordinea numerelor de înregistrare internațională și a claselor CIDMI, precum și ale celor reînnoite în Republica Moldova, aranjate în ordinea numerelor de înregistrare internațională.

Ponderea semantică a părții verbale ce se conține în desenele sau modelele industriale nu se protejează.

Legal protection of industrial designs in the Republic of Moldova is provided in the mode prescribed by the Law No. 161-XVI of July 12, 2007 on the Protection of Industrial Designs.

The industrial design application shall be filed with the AGEPI in person or through a representative, by the person to whom the right to the industrial design belongs. The application shall contain the documents provided in Art. 32(1), (2) of the Law.

Data on the filed industrial design applications, registered industrial designs, issued industrial designs registration certificates, and renewed industrial designs under the national procedure shall be published in this Section.

Industrial designs registered and renewed under the Hague Agreement, to which the Republic of Moldova is party, shall be published in the Bulletin of the International Industrial Designs ("Bulletin des dessins et modes internationaux / International Designs Bulletin / Boletín de Dibujos y Modelos Internacionales"). The Bulletin comprises both bibliographic data in French, English and Spanish and registered industrial design reproductions and is exposed over the Internet on the WIPO site, accessible to the public. In BOPI shall be published the lists of industrial designs registered in the Republic of Moldova, arranged in the order of the international registration numbers and of the ICID classes, as well as of those renewed in the Republic of Moldova, arranged in the order of the international registration numbers.

The semantic portion of the verbal part maintained in the industrial designs is not protected.

**CODURILE INID PENTRU IDENTIFICAREA DATELOR BIBLIOGRAFICE
REFERITOARE LA DESENE ȘI MODELE INDUSTRIALE, CONFORM NORMEI ST. 80 OMPI**

**LIST OF INID CODES CONCERNING BIBLIOGRAPHIC DATA RELATING
TO INDUSTRIAL DESIGNS, ACCORDING TO THE WIPO STANDARD ST. 80**

- (11) Numărul certificatului**
Certificate number
- (15) Data înregistrării**
Date of registration
- (18) Data prevăzută de expirare a termenului de valabilitate a înregistrării**
Expected expiration date of the registration validity
- (20) Numărul desenului și modelului industrial**
Number of industrial design
- (21) Numărul de depozit**
Number of deposit
- (22) Data de depozit**
Filing date of deposit
- (23) Data priorității de expunere**
Date of exhibition priority
- (28) Numărul de desene și modele industriale**
Number of industrial designs
- (30) Date referitoare la prioritate conform Convenției de la Paris**
Priority data under the Paris Convention
- (31) Numărul cererii prioritare**
Number of priority application
- (32) Data de depozit a cererii prioritare**
Filing date of priority application
- (33) Țara cererii prioritare, codul conform normei ST. 3 OMPI**
Country of the priority application, code according to the WIPO Standard ST. 3
- (43) Data publicării cererii de înregistrare a desenului și modelului industrial**
Publication date of the application for the registration of the industrial design
- (44) Data publicării hotărârii de înregistrare a desenului și modelului industrial**
Publication date of the decision on registration of the industrial design
- (45) Data eliberării certificatului**
Date of issuance of certificate
- (46) Data de expirare a termenului de amânare a publicării**
Date of publication deferment expiration
- (51) Clasificarea internațională a desenelor și modelelor industriale (clasa și subclasa Clasificării de la Locarno)**
International Classification for Industrial Designs (classes and subclasses, Locarno Classification)
- (54) Indicarea produsului**
Indication of product
- (55) Reprezentarea desenului și modelului industrial**
Representation of industrial design
- (57) Culorile revendicate**
Indication of colors claimed

- (62) Numărul cererii divizionare
Number of divisional application
- (71) Numele/denumirea și adresa solicitantului (solicitanților), codul țării conform normei ST. 3 OMPI
Name and address of applicant(s), code of the country according to the WIPO Standard ST. 3
- (72) Numele autorului (autorilor), codul țării conform normei ST. 3 OMPI
Name of author(s), code of the country according to the WIPO Standard ST. 3
- (73) Numele/denumirea și adresa titularului (titularilor), codul țării conform normei ST. 3 OMPI
Name and address of owner(s), code of the country according to the WIPO Standard ST. 3
- (74) Numele mandatarului autorizat
Name of attorney
- (80) Datele de depozit internațional conform Aranjamentului de la Haga
Data related to the international deposit of industrial designs under the Hague Agreement

**CODURILE OMPI PENTRU CODIFICAREA TITLURILOR INFORMAȚIILOR
REFERITOARE LA DESENE ȘI MODELE INDUSTRIALE, PUBLICATE
ÎN BULETINUL OFICIAL DE PROPRIETATE INDUSTRIALĂ CONFORM NORMEI ST. 17**

**WIPO CODES ON CODING OF HEADINGS OF INFORMATION CONCERNING
INDUSTRIAL DESIGNS PUBLISHED IN THE OFFICIAL BULLETIN OF INDUSTRIAL
PROPERTY IN ACCORDANCE WITH THE STANDARD ST. 17**

- BA1L** Cereri de înregistrare a desenelor și modelelor industriale publicate
Applications for the registration of the published industrial designs
- BA1L** Lista cererilor de înregistrare a desenelor și modelelor industriale publicate, aranjate în ordinea numerelor de înregistrare (semestrial)
List of published applications for the registration of the industrial designs, grouped in accordance with the numerical index (half-yearly)
- BA1L** Lista cererilor de înregistrare a desenelor și modelelor industriale publicate, aranjate în ordinea claselor CIDMI (semestrial)
List of published applications for the registration of the industrial designs, grouped in accordance with the ICID classes (half-yearly)
- FF4L** Lista desenelor și modelelor industriale înregistrate
List of registered industrial designs
- FF4L** Lista desenelor și modelelor industriale înregistrate, aranjate în ordinea numerelor de înregistrare (semestrial)
List of registered industrial designs, grouped according to the numerical index (half-yearly)
- FF4L** Lista desenelor și modelelor industriale înregistrate, aranjate în ordinea claselor CIDMI (semestrial)
List of registered industrial designs, grouped in accordance with the ICID classes (half-yearly)
- FA9L** Lista desenelor și modelelor industriale retrase
List of withdrawn industrial designs
- FC9L** Lista desenelor și modelelor industriale respinse
List of rejected industrial designs
- FG4L** Lista certificatelor de înregistrare a desenelor și modelelor industriale eliberate
List of issued industrial design certificates

- FG4L** Lista desenelor și modelelor industriale înregistrate conform Aranjamentului de la Haga, aranjate în ordinea numerelor de înregistrare internațională (lunar, semestrial)
List of industrial designs registered under the Hague Agreement, grouped in accordance with international numerical index (monthly, half-yearly)
- FG4L** Lista desenelor și modelelor industriale înregistrate conform Aranjamentului de la Haga, aranjate în ordinea claselor CIDMI (lunar, semestrial)
List of industrial designs registered under the Hague Agreement, grouped in accordance with the ICID classes (monthly, half-yearly)
- ND4L** Lista desenelor și modelelor industriale reînnoite
List of renewed industrial designs
- ND4L** Lista desenelor și modelelor industriale reînnoite conform Aranjamentului de la Haga
List of industrial designs renewed under the Hague Agreement
- MG4L** Lista titularilor decăzuți din drepturi prin neachitarea taxelor de eliberare a certificatelor de înregistrare a desenelor și modelelor industriale
List of owners forfeited of rights through non-payment of the issuance fee for the industrial design registration certificates
- MK4L** Lista certificatelor de înregistrare a desenelor și modelelor industriale al căror termen de valabilitate a expirat (inclusiv termenul de grație)
List of industrial design certificates the term of validity of which expired (including the grace period)
- NF4L** Lista certificatelor de înregistrare a desenelor și modelelor industriale revalidate
List of revalidated industrial design certificates

BA1L Cereri de înregistrare a desenelor și modelelor industriale / Applications for registration of industrial designs

Orice persoană interesată are dreptul să depună la AGEPI opoziții sau observații motivate împotriva înregistrării desenelor sau modelelor industriale în termen de 3 luni de la data publicării acestor cereri în BOPI, dacă este îndeplinită cel puțin una din condițiile prevăzute la art. 26(1) din Legea nr. 161-XVI din 12 iulie 2007 privind protecția desenelor și modelelor industriale.

Cererile de înregistrare a desenelor/modelelor industriale se publică în BOPI în ordinea claselor conform Clasificării de la Locarno.

Any person concerned may, where at least one of the conditions set forth in Art. 26(1) of the Law No. 161-XVI of July 12, 2007 on the Protection of Industrial Designs, has not been met, file with the AGEPI reasoned oppositions or observations against registration of an industrial design within 3 months following the date of publication of those applications in BOPI.

The applications on registration of the industrial designs are published in BOPI in the order of classes in accordance with the Locarno Classification.

(51) **LOC (9) Cl. 01-01, 03**
 (21) f 2012 0024
 (22) 2012.03.14
 (28) 3

(71)(72) MÎRZA Ghenadie, MD
 Str. Alecu Russo nr. 55, ap. 292,
 MD-2044, Chişinău, Republica Moldova
 (54) **Brînzică pe băţ, ciocolată pe băţ**

(55)



1

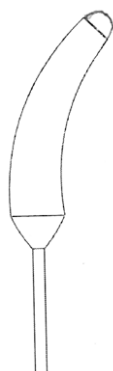

2

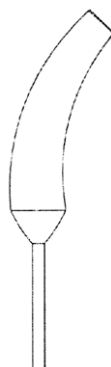

3.1

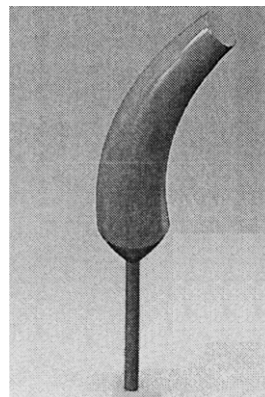

3.2

(51) **LOC (9) Cl. 06-13; 20-03**
 (21) f 2012 0034
 (22) 2012.03.29
 (28) 81

(71)(72) VALAC Denis, MD
 Str. Maria Drăgan nr. 26, bloc 2, ap. 58,
 MD-2044, Chişinău, Republica Moldova
 (54) **Huse cu panouri publicitare pentru scaune**

(55)

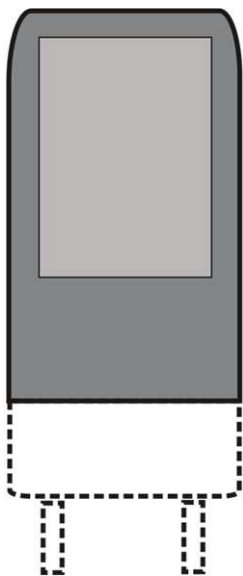

1

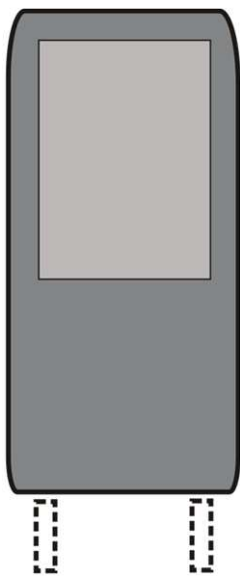

2

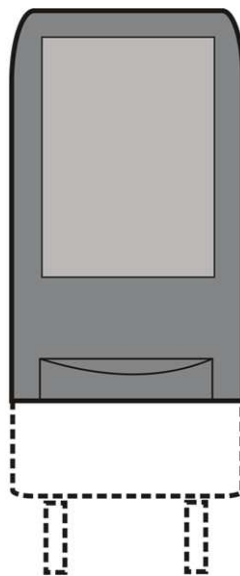

3

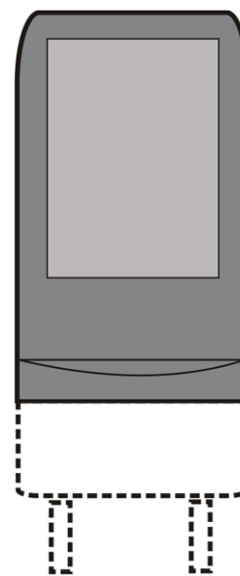

4

(21) f 2012 0034

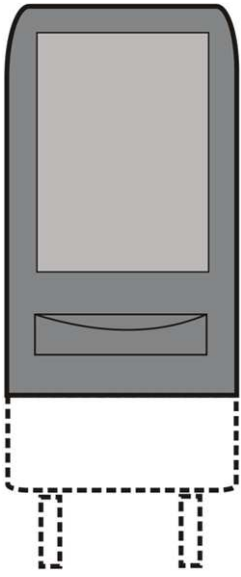

5

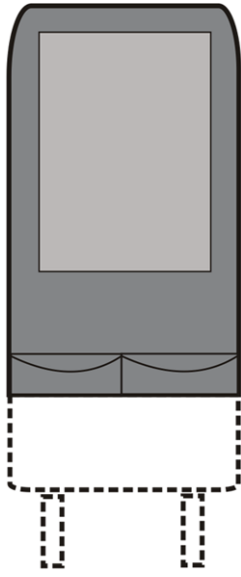

6

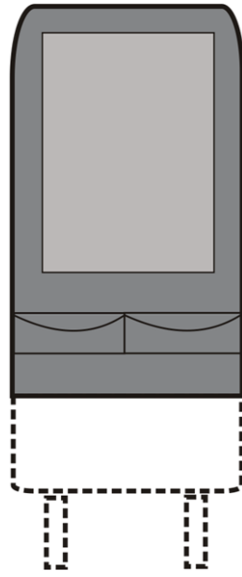

7

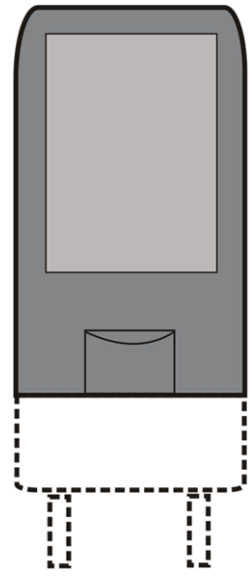

8

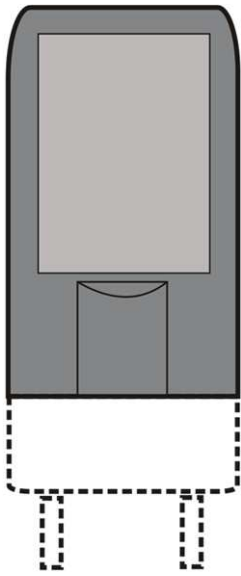

9

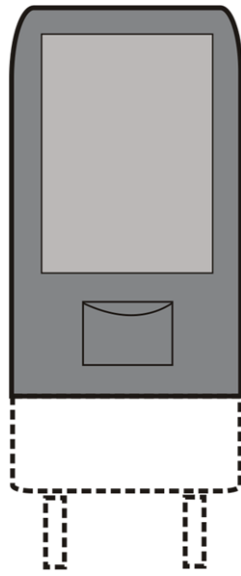

10

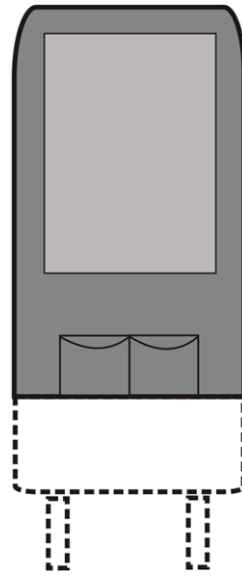

11

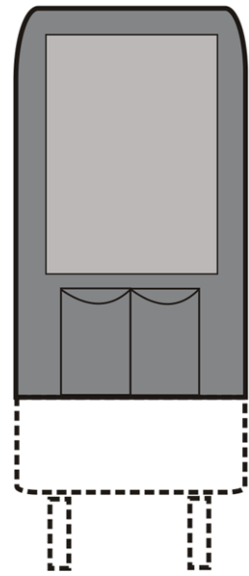

12

(21) f 2012 0034

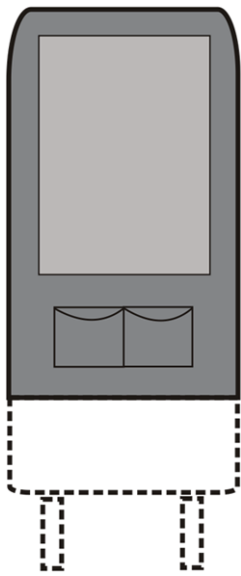

13

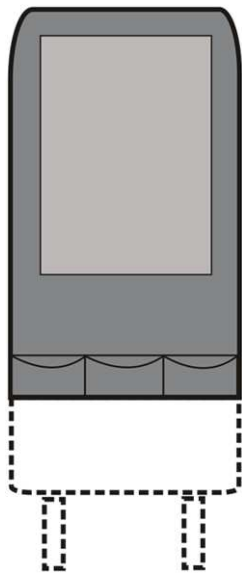

14

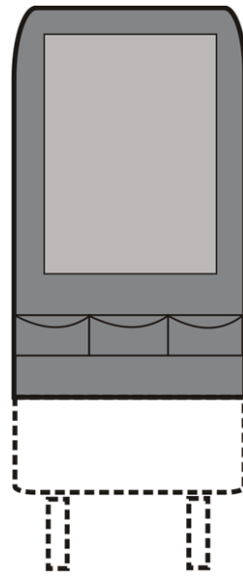

15

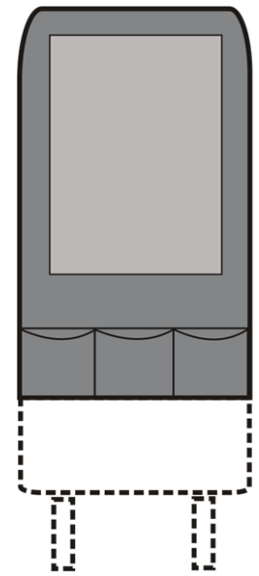

16

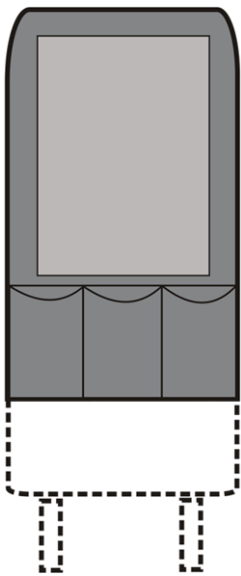

17

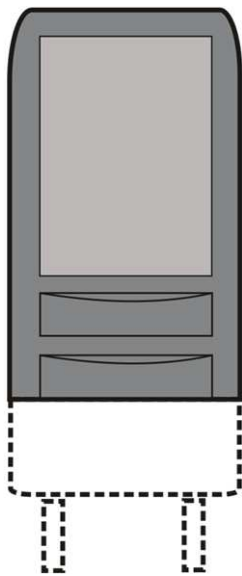

18

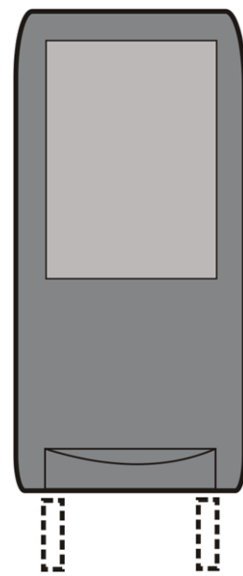

19

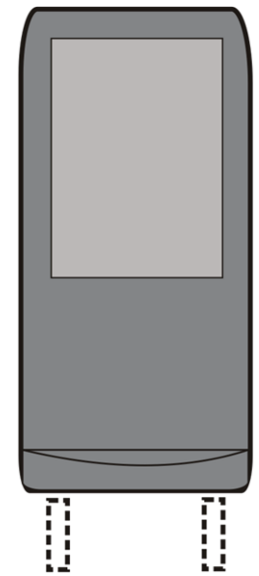

20

(21) f 2012 0034

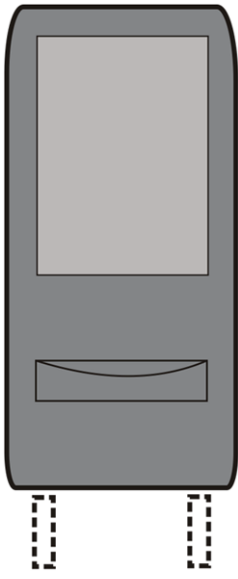

21

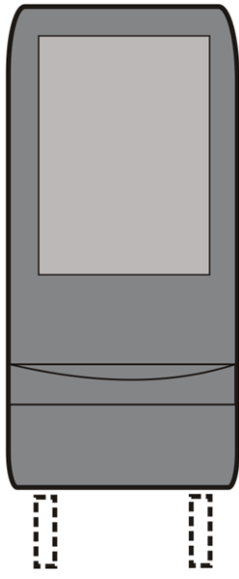

22

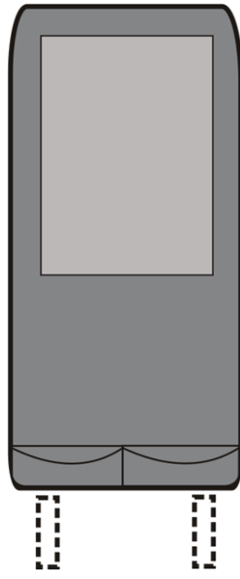

23

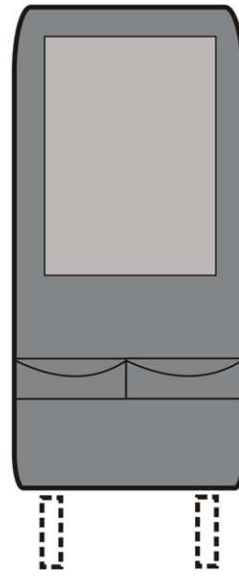

24

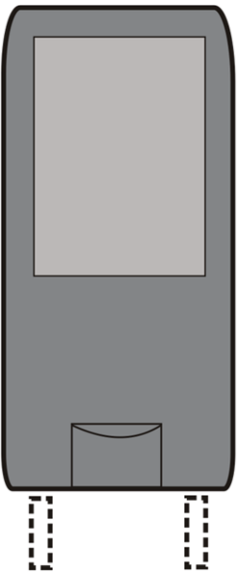

25

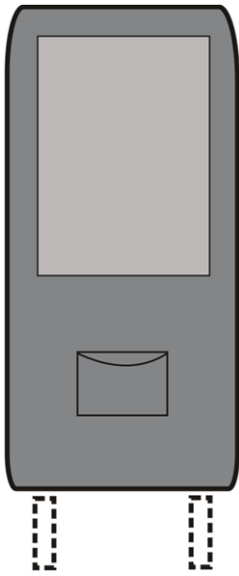

26

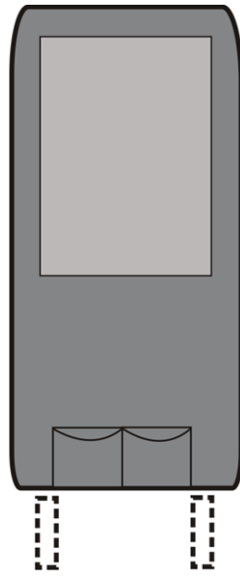

27

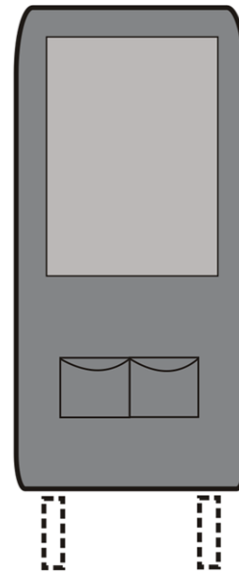

28

(21) f 2012 0034

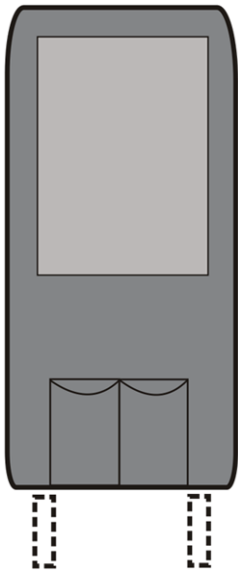

29

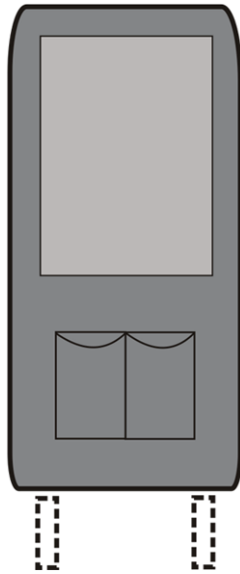

30

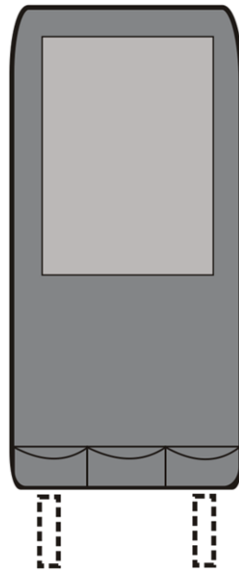

31

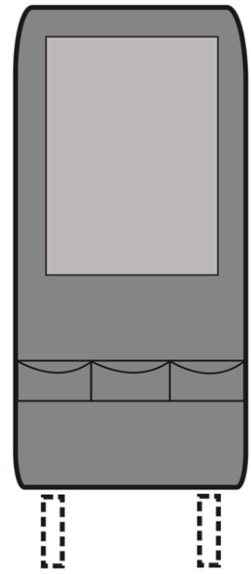

32

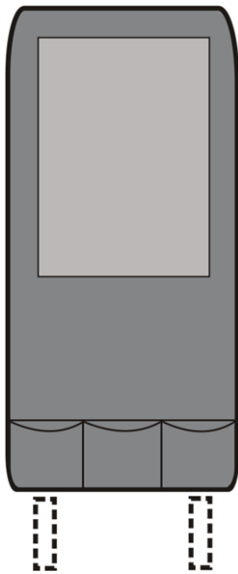

33

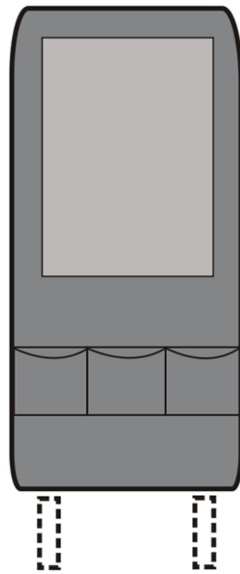

34

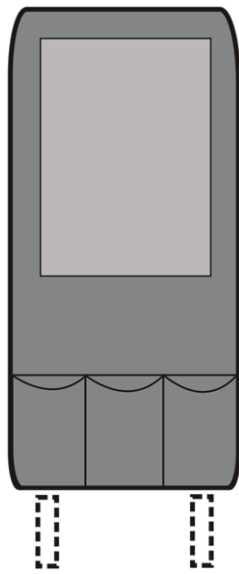

35

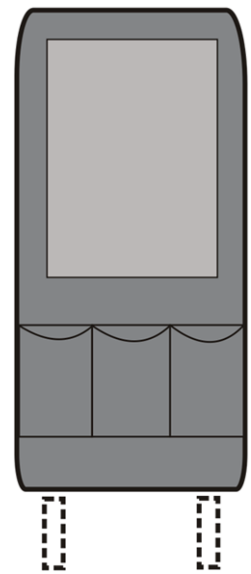

36

(21) f 2012 0034

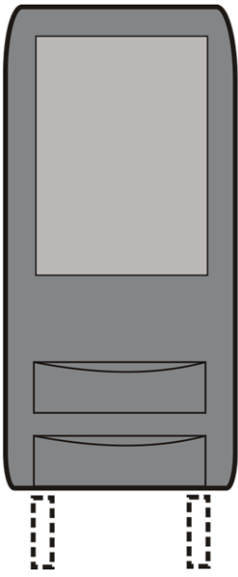

37

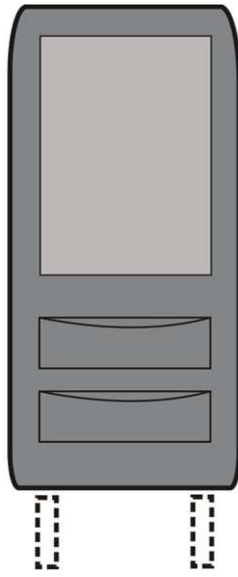

38

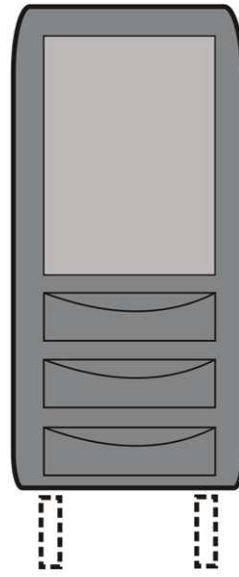

39

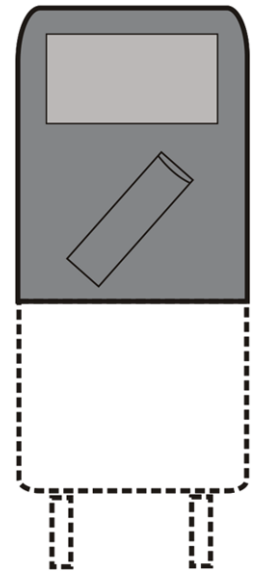

40

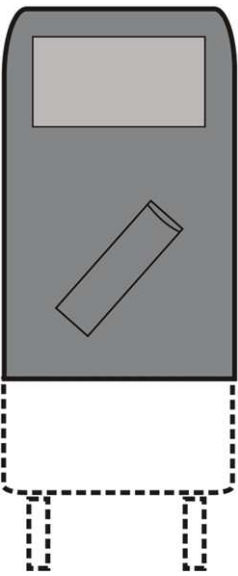

41

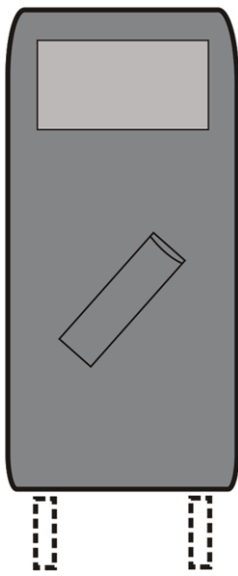

42

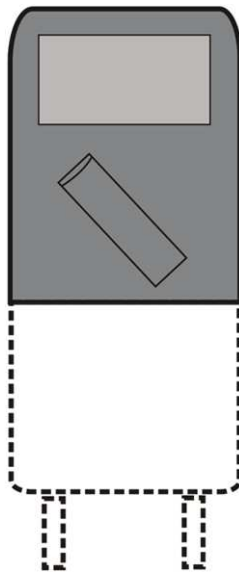

43

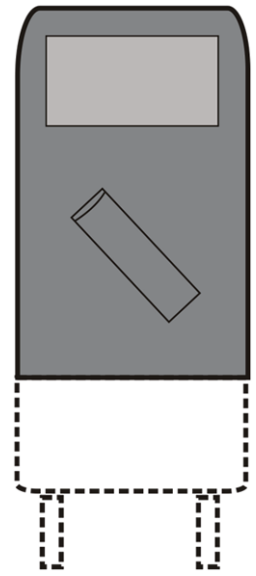

44

(21) f 2012 0034

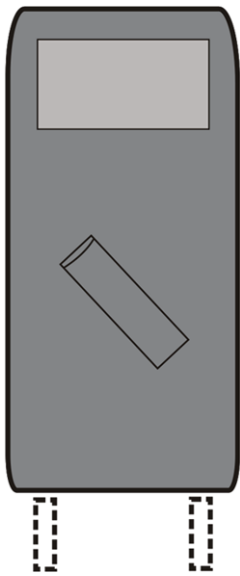

45

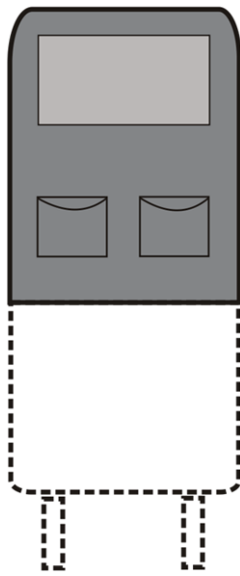

46

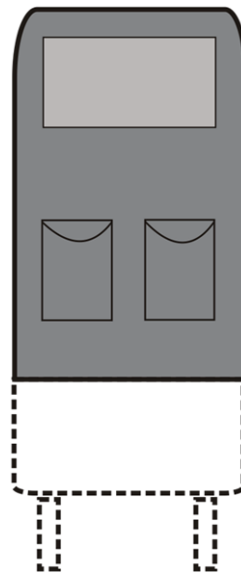

47

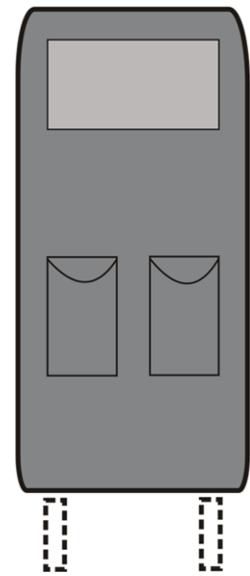

48

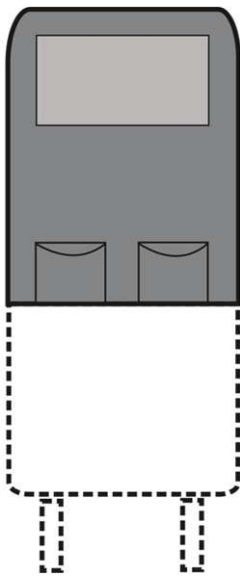

49

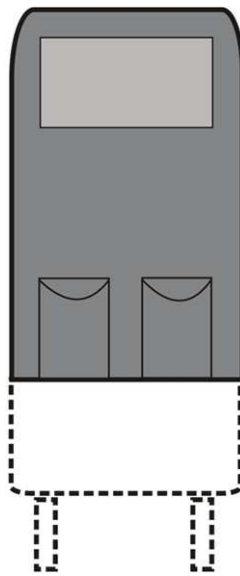

50

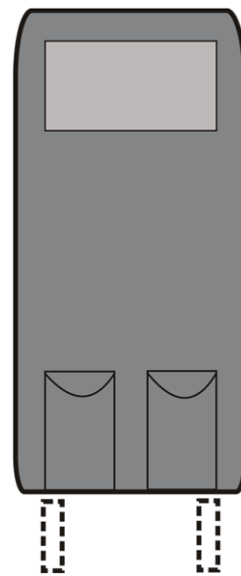

51

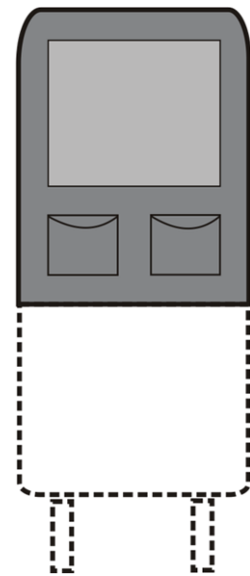

52

(21) f 2012 0034

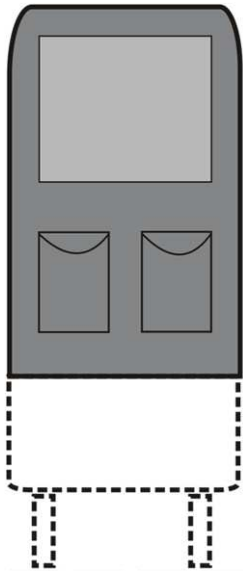

53

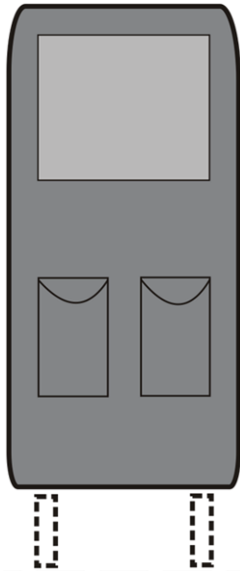

54

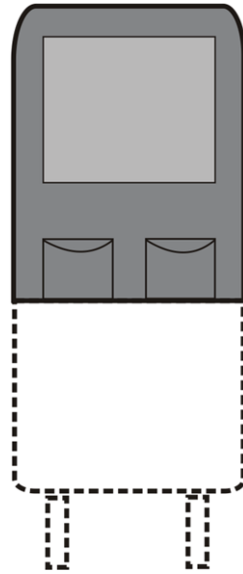

55

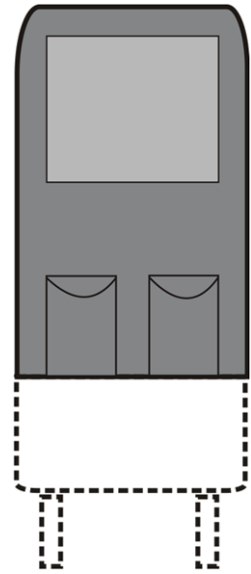

56

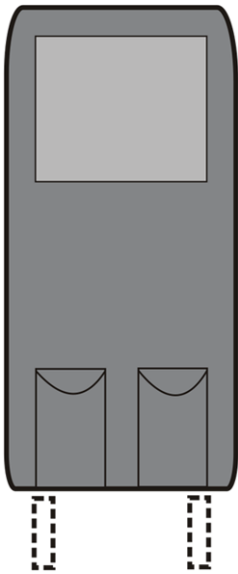

57

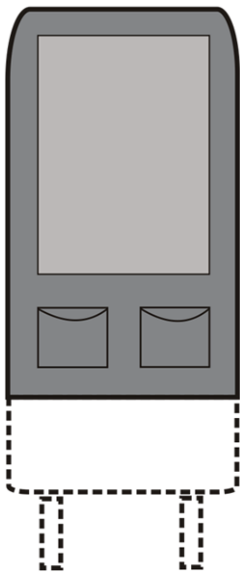

58

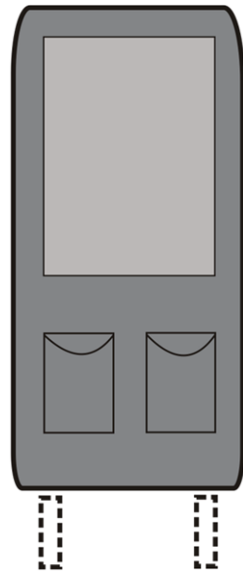

59

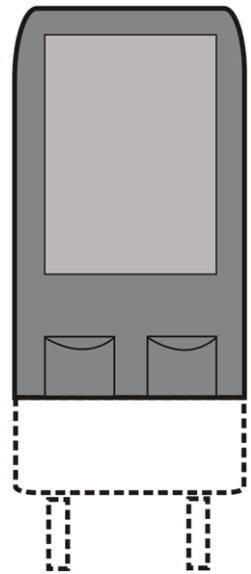

60

(21) f 2012 0034

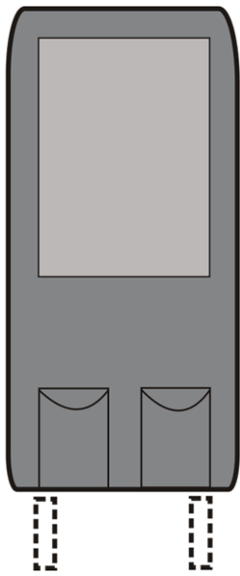

61

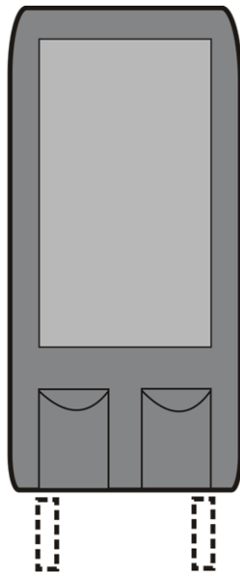

62

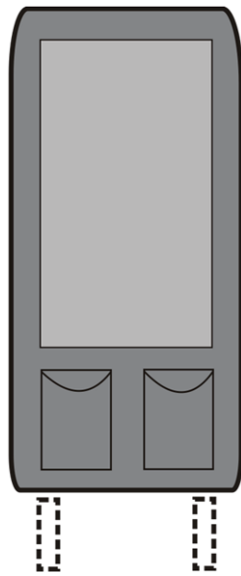

63

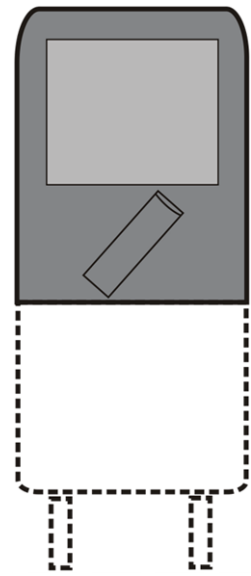

64

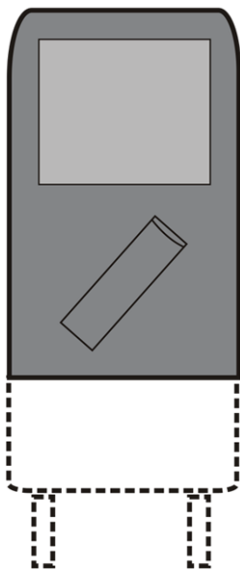

65

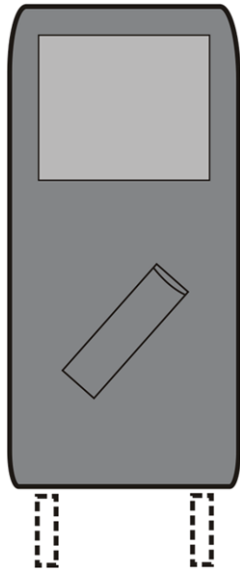

66

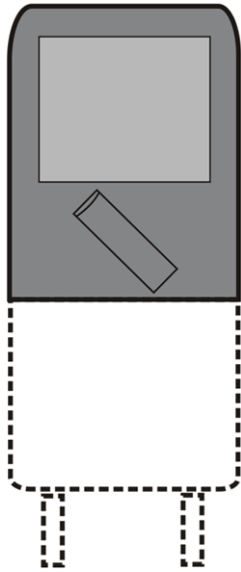

67

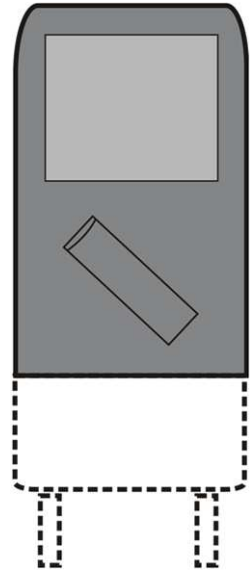

68

(21) f 2012 0034

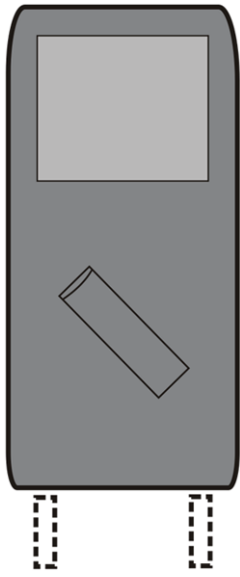

69

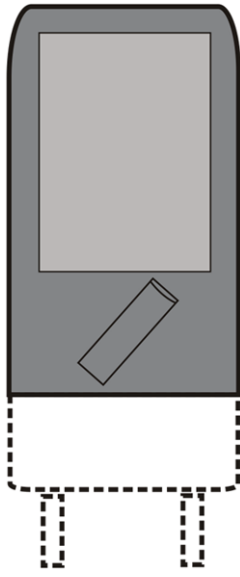

70

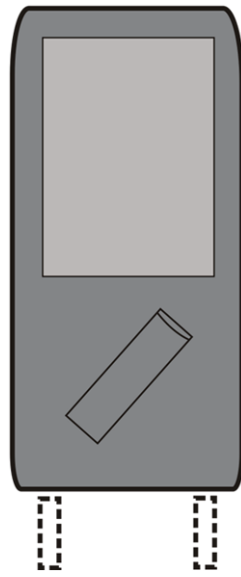

71

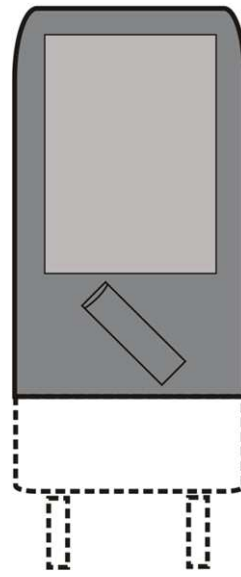

72

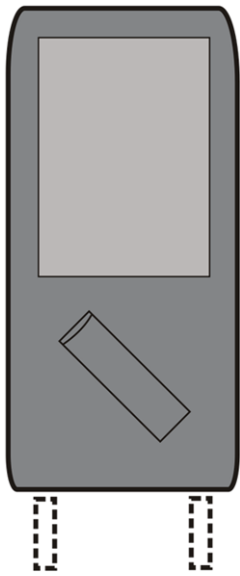

73

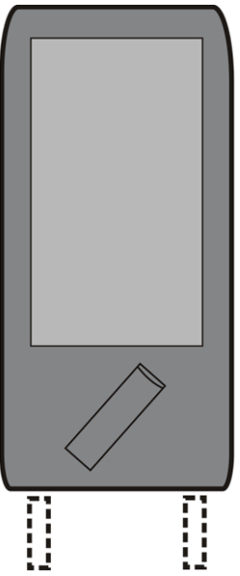

74

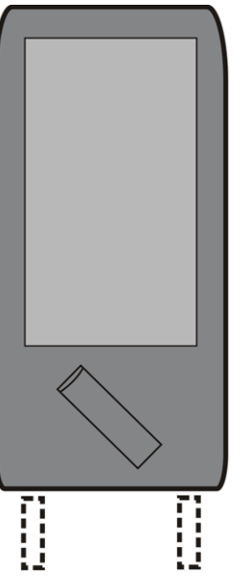

75

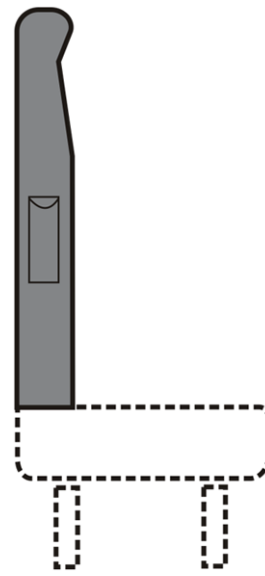

76

(21) f 2012 0034

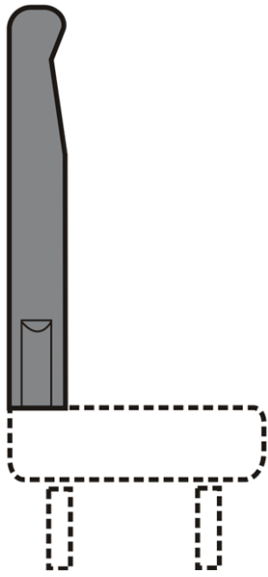

77

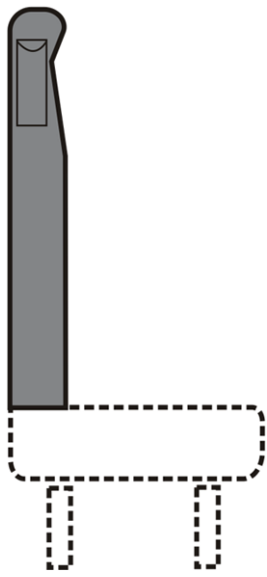

78

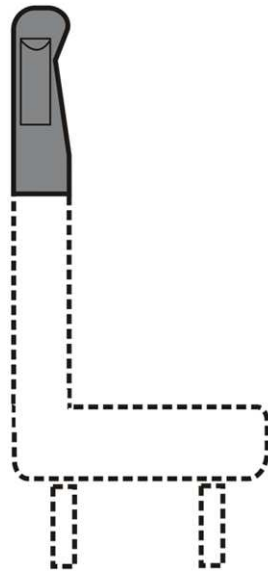

79

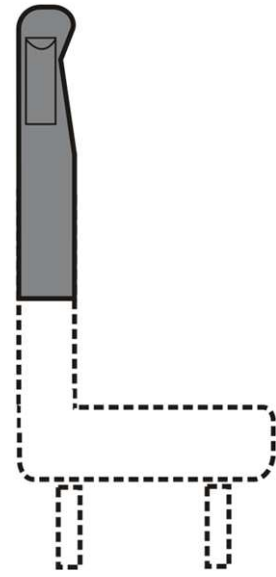

80

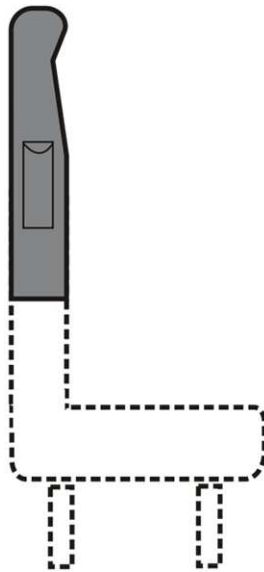

81

(51) **LOC (9) Cl. 09-03**
(21) f 2012 0020
(22) 2012.03.01
(28) 5
(71) ART GRUP BRIVET S.R.L., SOCIETATE
COMERCIALĂ, MD

Str. Nadejda Russo nr. 7, MD-2024,
Chişinău, Republica Moldova
(72) JULEA Sergiu, MD
(74) SÎSOEVA Valentina
(54) **Ambalaje**

(55)

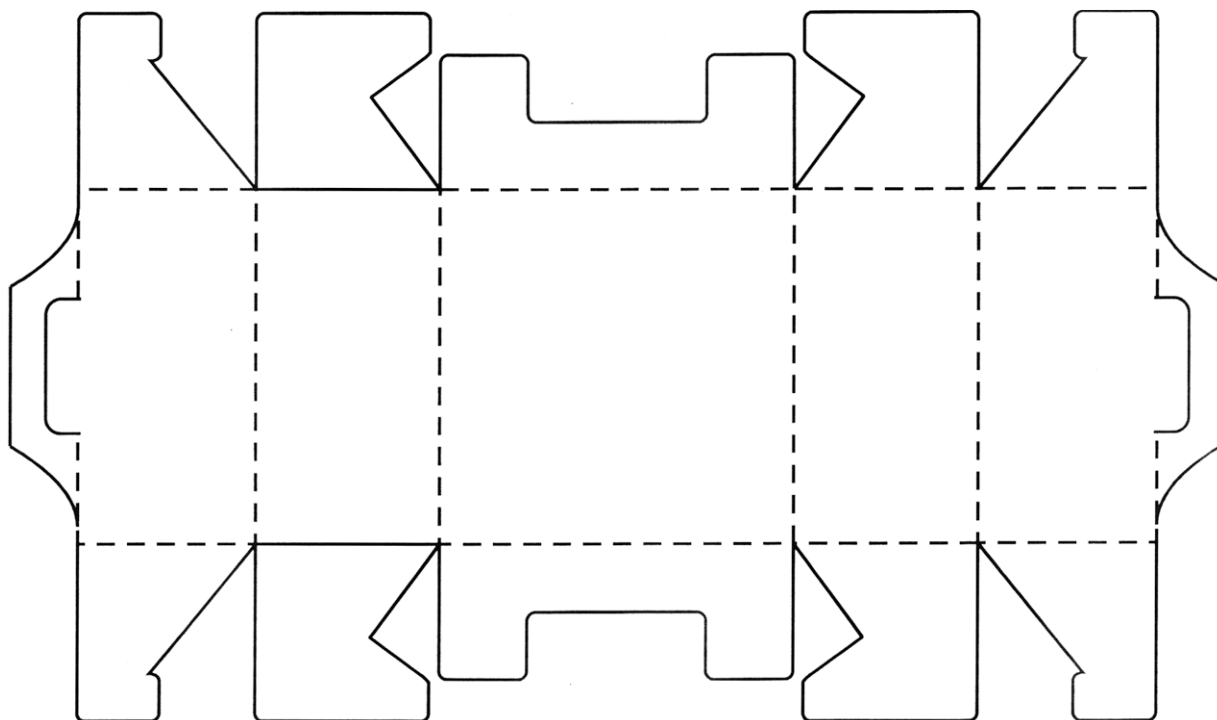

1.1

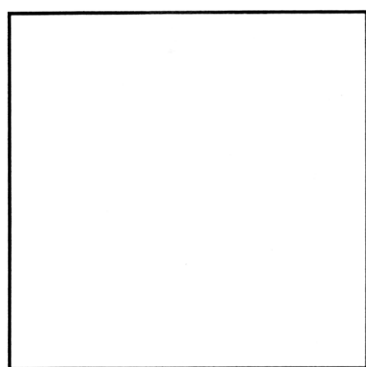

1.2

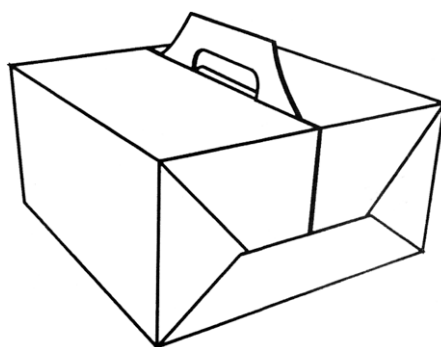

1.3

(21) f 2012 0020

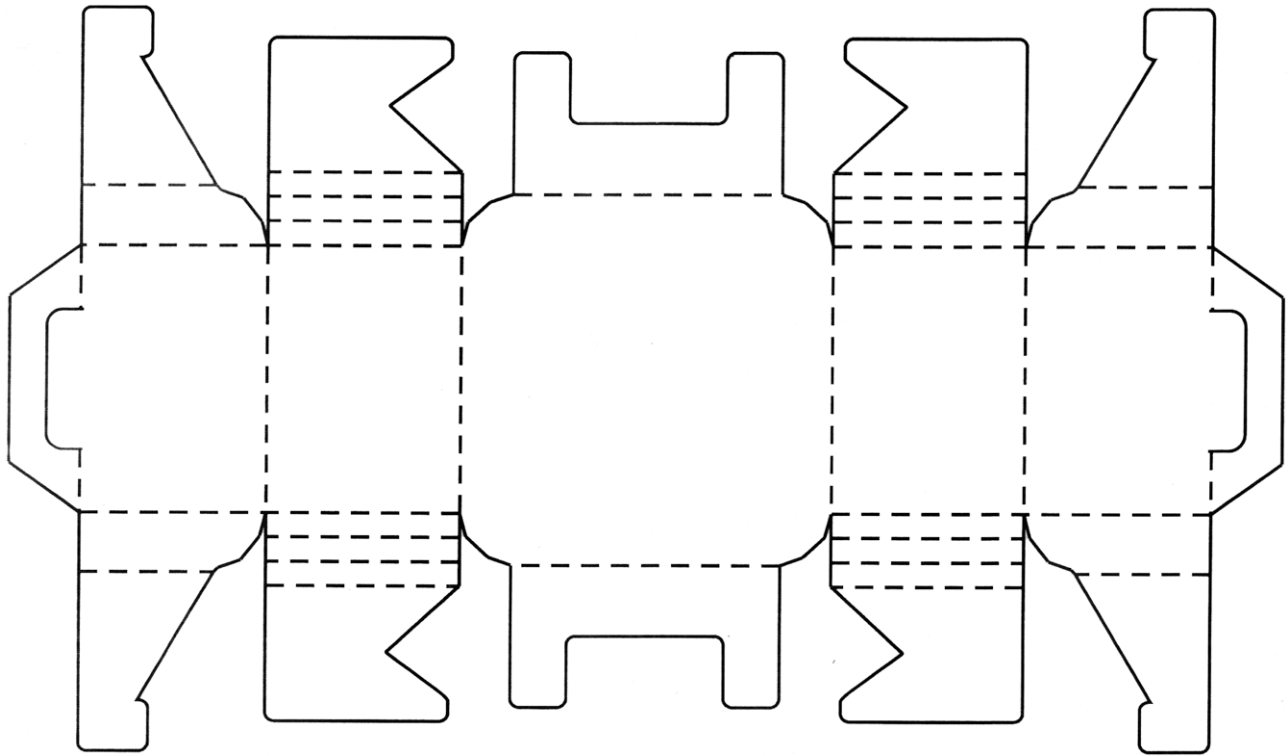

2.1

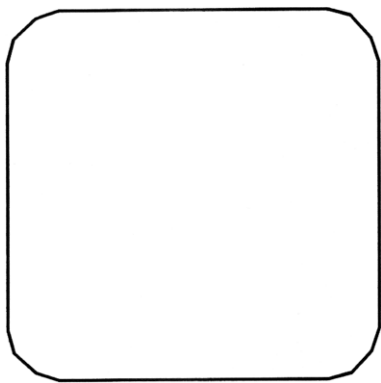

2.2

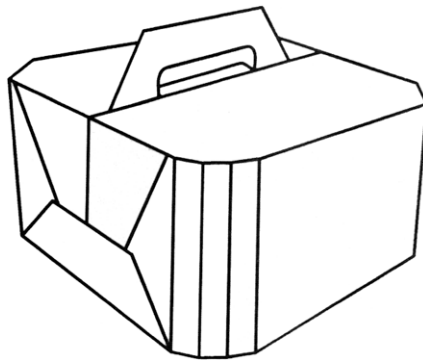

2.3

(21) f 2012 0020

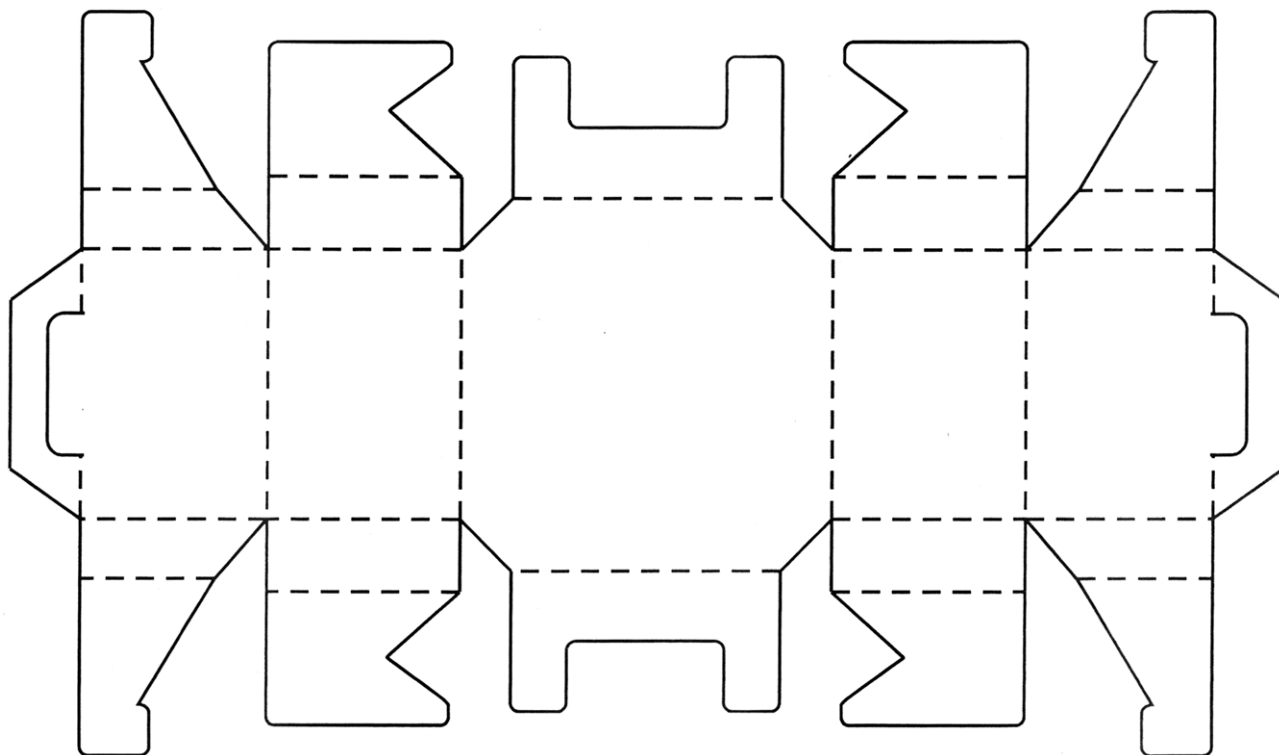

3.1

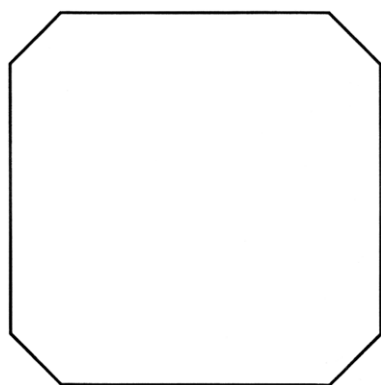

3.2

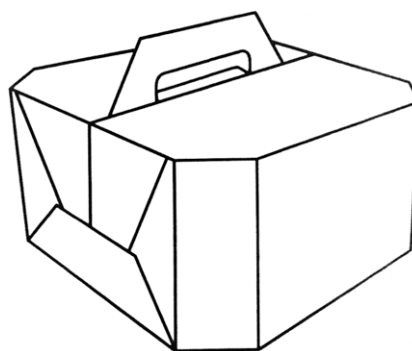

3.3

(21) f 2012 0020

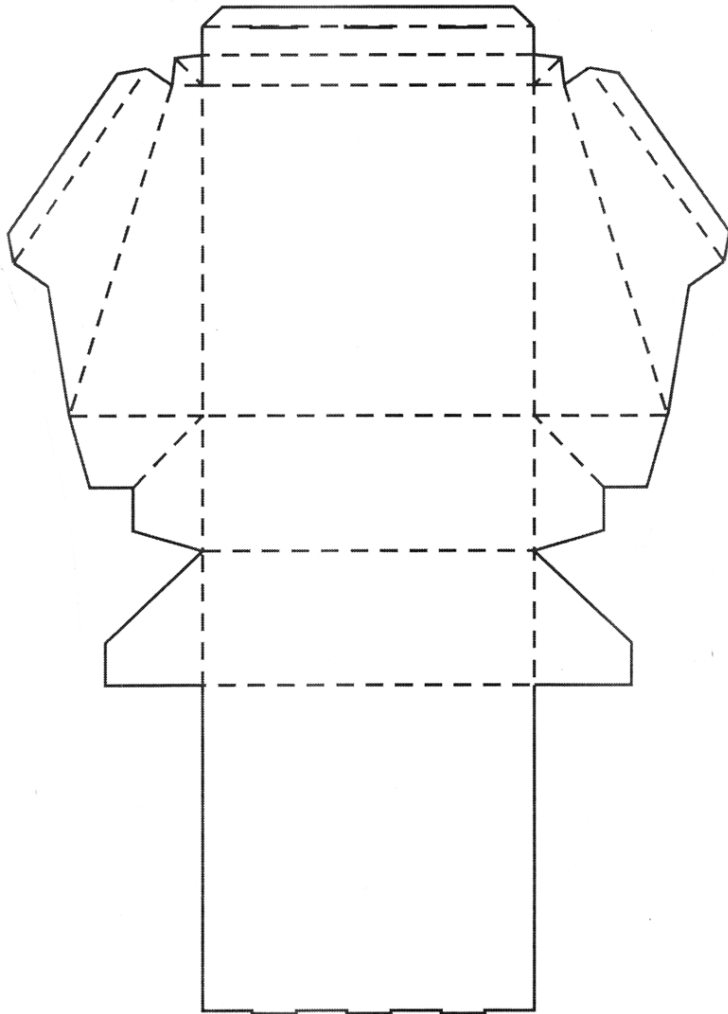

4.1

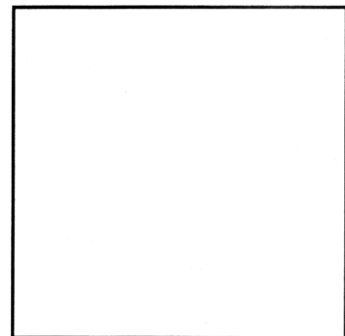

4.2

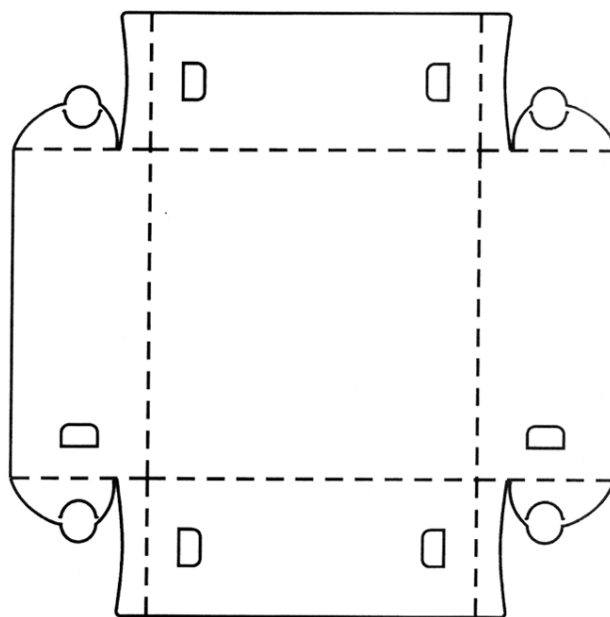

4.3

(21) f 2012 0020

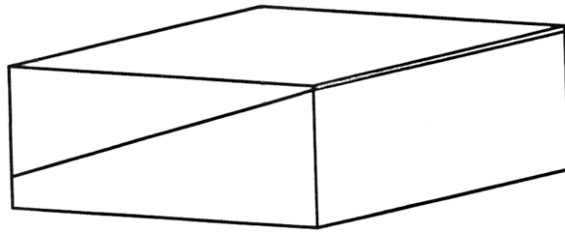

4.4

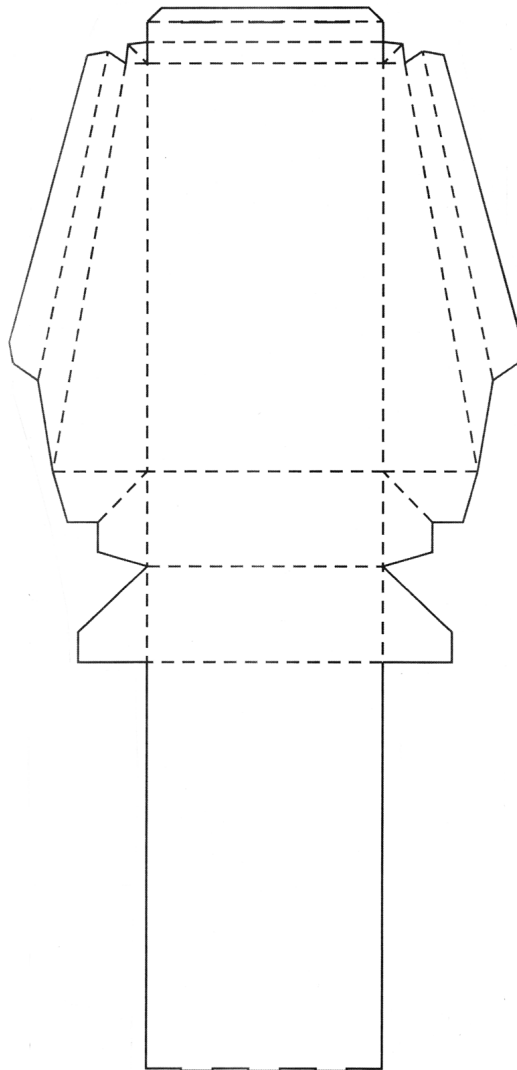

5.1

(21) f 2012 0020

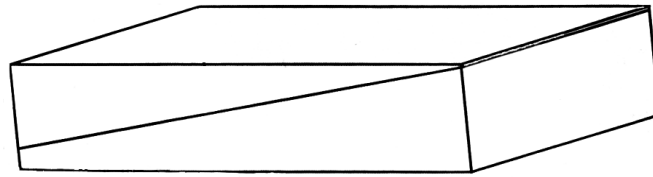

5.2

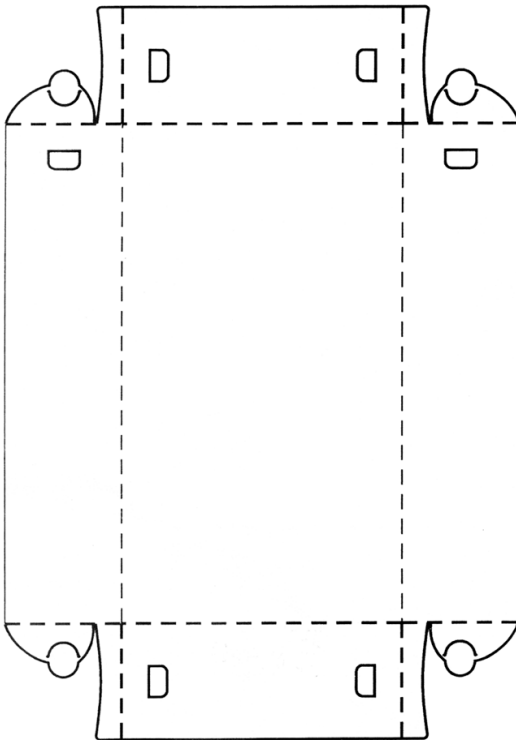

5.3

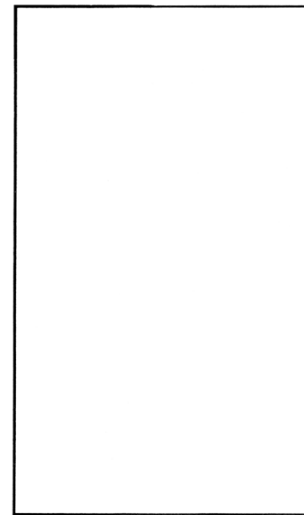

5.4

(51) **LOC (9) CI. 09-05; 19-08**

(21) f 2012 0021

(22) 2012.03.01

(28) 1

(71) CDM CRIST S.R.L., MD

Str-la Plaiului 2, nr. 14,

MD-2012, Chişinău, Republica Moldova

(72) DANILOVA Valentina, MD

(54) **Grafică pentru ambalaj**

(55)

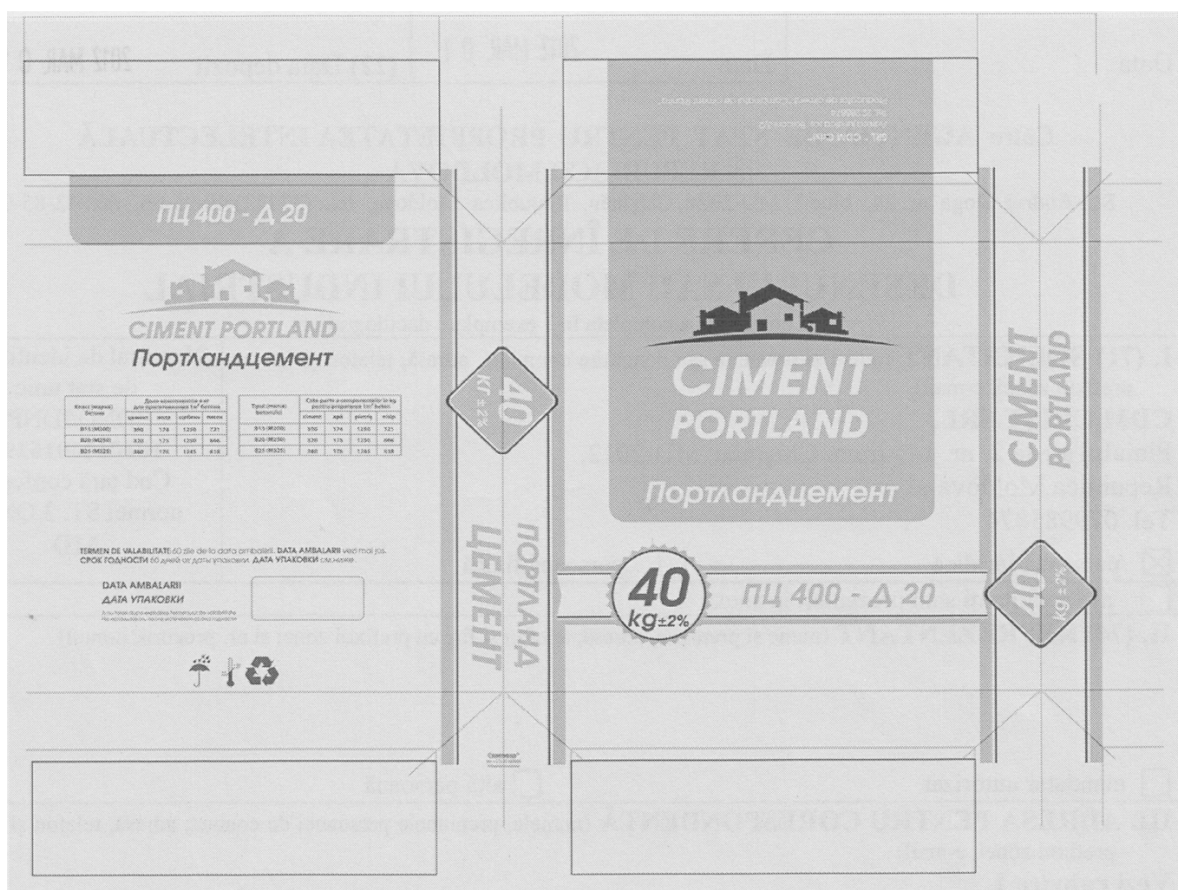
Remarcă: ponderea semantică a părții verbale nu se protejează.(51) **LOC (9) CI. 19-08**

(21) f 2011 0082

(22) 2011.12.09

(28) 56

(57) Culori revendicate: desenul 1 – alb, negru, albastru cu diferite nuanțe, galben, oranj, roz, roșu, cafeniu, verde; desenul 2 – alb, negru, albastru cu diferite nuanțe, galben, oranj, roz, roșu, cafeniu, verde; desenul 3 – alb, negru, galben, oranj, verde, albastru; desenul 4 – alb, negru, galben, oranj, verde, albastru; desenul 5 – alb, negru, galben, oranj, verde, roșu cu diferite nuanțe, cafeniu cu diferite nuanțe,

albastru; desenul 6 – alb, negru, galben cu diferite nuanțe, oranj, cafeniu cu diferite nuanțe, albastru; desenul 7 – alb, negru, galben, oranj, verde cu diferite nuanțe, albastru, kaki, roșu, cafeniu cu diferite nuanțe; desenul 8 – negru, galben, oranj, albastru, cafeniu; desenul 9 – alb, negru, violet, gri, albastru cu diferite nuanțe, galben, oranj, roz, liliachiu; desenul 10 – alb, negru, gri, galben, verde cu diferite nuanțe, albastru, kaki, oranj, roșu, cafeniu cu diferite nuanțe; desenul 11 – negru, albastru, cafeniu; desenul 12 – negru, albastru, cafeniu; desenul 13 – alb, negru,

galben, oranj, violet, verde cu diferite nuanțe, albastru, roșu, liliachiu, cafeniu; desenul 14 – alb, negru, galben, oranj, albastru, roșu cu diferite nuanțe, cafeniu cu diferite nuanțe; desenul 15 – alb, negru, albastru cu diferite nuanțe, galben, oranj; desenul 16 – alb, negru, violet, albastru, galben, oranj; desenul 17 – alb, negru, albastru, galben, oranj, roșu, cafeniu cu diferite nuanțe; desenul 18 – alb, negru, albastru, galben, oranj, liliachiu, roz, roșu; desenul 19 – alb, negru, albastru cu diferite nuanțe, galben, oranj, verde cu diferite nuanțe, liliachiu, roz; desenul 20 – alb, negru, albastru, galben, oranj; desenul 21 – alb, negru, albastru, galben, oranj, roșu cu diferite nuanțe; desenul 22 – alb, negru, albastru, galben, oranj, roșu cu diferite nuanțe; desenul 23 – alb, negru, albastru, roșu, verde, galben; desenul 24 – alb, negru, oranj, albastru; desenul 25 – alb, negru, albastru cu diferite nuanțe, galben, oranj cu diferite nuanțe, verde, roz, liliachiu; desenul 26 – alb, negru, albastru cu diferite nuanțe, galben, oranj, verde, liliachiu, roșu; desenul 27 – alb, negru, albastru cu diferite nuanțe, galben, oranj, verde, roșu; desenul 28 – alb, negru, albastru cu diferite nuanțe, galben, oranj, verde, roșu; desenul 29 – alb, negru, albastru cu diferite nuanțe, galben, oranj, verde, roșu, cafeniu cu diferite nuanțe; desenul 30 – alb, negru, albastru cu diferite nuanțe, galben, oranj, verde, roșu, cafeniu cu diferite nuanțe; desenul 31 – alb, negru, albastru, galben, oranj, cafeniu; desenul 32 – alb, negru, albastru, galben, oranj, cafeniu, roșu; desenul 33 – alb, negru, albastru, galben, oranj, roz, liliachiu, gri; desenul 34 – alb, negru, albastru, galben, oranj, roz, liliachiu, gri; desenul 35 – alb, negru, galben, oranj, albastru cu diferite

nuanțe; desenul 36 – alb, negru, galben, oranj, albastru cu diferite nuanțe; desenul 37 – alb, negru, galben, oranj, albastru cu diferite nuanțe; desenul 38 – alb, negru, galben, oranj, albastru, roșu, cafeniu; desenul 39 – alb, negru, albastru, oranj, galben, roșu; desenul 40 – alb, negru, albastru, galben, oranj, cafeniu-deschis; desenul 41 – alb, negru, galben, oranj, albastru cu diferite nuanțe; desenul 42 – alb, negru, galben, oranj, albastru, roșu, cafeniu cu diferite nuanțe; desenul 43 – alb, negru, galben, oranj, albastru, roșu, cafeniu, verde; desenul 44 – alb, negru, galben, oranj, albastru, roșu, cafeniu cu diferite nuanțe; desenul 45 – alb, negru, galben, oranj, albastru, roșu, roz, cafeniu; desenul 46 – alb, negru, galben, oranj, albastru cu diferite nuanțe, roșu, cafeniu cu diferite nuanțe; desenul 47 – alb, negru, galben, oranj, albastru, roșu, cafeniu cu diferite nuanțe; desenul 48 – alb, negru, galben, oranj, albastru, cafeniu; desenul 49 – alb, negru, albastru, galben, oranj, verde cu diferite nuanțe; desenul 50 – alb, negru, galben, oranj, albastru, roșu, cafeniu; desenul 51 – alb, negru, albastru, galben, oranj, verde, kaki, roșu; desenul 52 – alb, negru, albastru, galben, oranj, verde, kaki; desenul 53 – alb, negru, albastru, galben, oranj, verde, cafeniu; desenul 54 – alb, negru, albastru, galben, oranj, vișiniu; desenul 55 – alb, negru, albastru, galben, cafeniu, oranj, verde; desenul 56 – alb, negru, albastru, galben, oranj, cafeniu cu diferite nuanțe.

(71)(72) COJOCARU Ruslan, MD

Str. M. Sadoveanu nr. 2, bloc 1, ap. 84,
MD-2044, Chișinău, Republica Moldova

(74) GOMENIUK Iuri

(54) **Etichete**

(55)

Remarcă: ponderea semantică a părții verbale nu se protejează.



(21) f 2011 0082



3

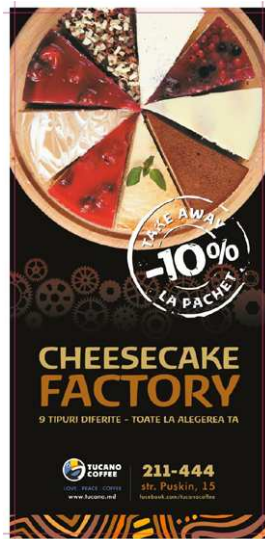

5



4



6



7



8

(21) f 2011 0082



14



15

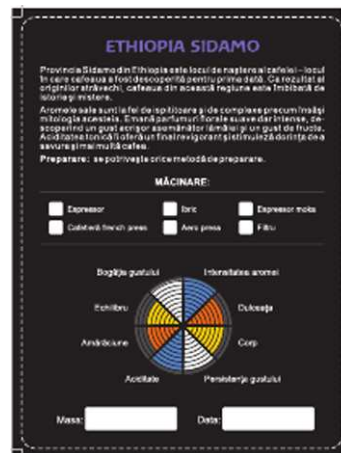

16



17



18



19



20



21

(21) f 2011 0082

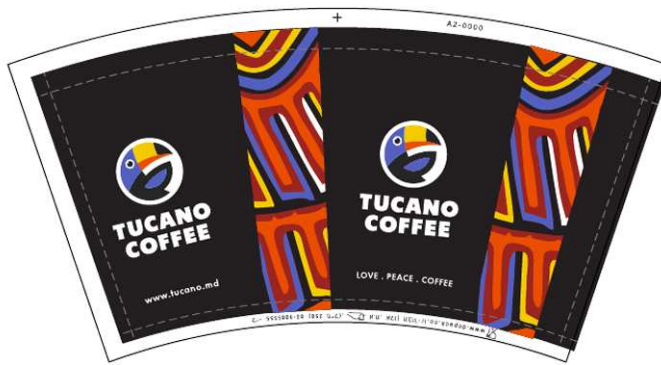

22



23



24



25



26



27

(21) f 2011 0082



28



29



30



31



32



33

(21) f 2011 0082



34



35



36



37



38



39



40



41



42

(21) f 2011 0082



43



44



45



46



47



48

(21) f 2011 0082



49



50



51



52



53



54



55



56

FF4L Lista desenelor și modelelor industriale înregistrate

Se publică următoarele date: numărul curent, numărul certificatului, data înregistrării, data prevăzută de expirare a termenului de valabilitate a înregistrării, numărul de depozit, data de depozit, clasele conform CIDMI, numărul de desene și modele, titularul, codul țării conform normei ST.3 OMPI, numărul BOPI în care a fost publicată cererea

Nr. crt.	(11) Nr. certifica- tului	(15) Data înregistrării	(18) Valabilitate	(21) Nr. de depozit	(22) Data de depozit	(51) Clase	(28) Nr. de de- sene și mo- dele indus- triale	(73) Titular, cod ST.3 OMPI	(43) Nr. BOPI
1	2	3	4	5	6	7	8	9	10
1	1384	2012.05.18	2016.09.19	f 2011 0067	2011.09.19	09-01	1	SĂLCUȚA S.R.L., ÎNTEPRINDERE MIXTĂ, MD MD-4323, Sălcuța, Căușeni, Republica Moldova	12/2011
2	1385	2012.05.04	2016.08.10	f 2011 0058	2011.08.10	12-08	1	CHONGQING SOKON INDUSTRY GROUP STOCK CO., LTD, CN No. 61-1 Jinqiao Road, Shapingba District, Chongqing, China	11/2011
3	1386	2012.05.29	2016.02.15	f 2011 0012	2011.02.15	19-08	2	ROMANEȘTI S.A., MD MD-3728, Românești, Strășeni, Republica Moldova	9/2011
4	1387	2012.05.05	2016.07.12	f 2011 0055	2011.07.12	19-08	9	PARTIZAN-X S. R. L., MD Str. Armenească nr. 108, ap. 8, MD-2001, Chișinău, Republica Moldova	10/2011
5	1388	2012.05.14	2016.08.12	f 2011 0059	2011.08.12	19-08	1	ENTEH S.A., MD Str. Vasile Lupu nr. 18, MD-2008, Chișinău, Republica Moldova	11/2011

FG4L Lista certificatelor de înregistrare a desenelor și modelelor industriale eliberate în mai 2012

Se publică următoarele date: numărul curent, numărul certificatului, clasele conform CIDMI, numărul de depozit, data de depozit, numărul de desene și modele industriale, titularul, codul țării conform normei ST.3 OMPI, numărul BOPI în care a fost publicată înregistrarea

Nr. crt.	(11) Nr. certificatului	(51) Clase	(21) Nr. de depozit	(22) Data de depozit	(28) Nr. de desene și modele industriale	(73) Titular, cod ST.3 OMPI	(44) Nr. BOPI
1	2	3	4	5	6	7	8
1	1372	09-05	f 2011 0038	2011.05.03	6	UZUN Valentina, MD	3/2012
2	1373	19-08	f 2011 0005	2011.01.28	2	MAȘCAUȚAN Eduard, MD	3/2012

ND4L Lista desenelor și modelelor industriale reînnoite

Se publică următoarele date: numărul curent, numărul certificatului, data expirării termenului de reînnoire, numărul de depozit, data de depozit, clasele conform CIDMI, numărul de desene și modele industriale reînnoite, titularul și adresa, codul țării conform normei ST.3 OMPI, numărul BOPI în care a fost publicată înregistrarea

Nr. crt.	(11) Nr. certifica-tului	(18) Data expirării reînnoirii	(21) Nr. de depozit	(22) Data de depozit	(51) Clase	(28) Nr. de desene și modele industriale reînnoite	(73) Titularul și adresa, cod ST.3 OMPI	(44)(45) Nr. BOPI
1	2	3	4	5	6	7	8	9
1	444	2017.05.03	f 2002 0055	2002.05.03	27-01	8	REEMTSMA CIGARETTENFABRIKEN GMBH, DE Parkstrasse 51, D-22605 Hamburg, Germania	2/2003 10/2003
2	1046	2017.04.11	f 2007 0028	2007.04.11	11-05	1	SANELIT-PLUS S.R.L., MD Str. Mihai Ceachir nr. 1 "A", MD-2009, Chișinău, Republica Moldova	2/2008 7/2008 10/2008

FG4L Lista desenelor și modelelor industriale înregistrate în Republica Moldova conform Aranjamentului de la Haga, aranjate în ordinea numerelor de înregistrare internațională

Se publică următoarele date: numărul curent, numărul înregistrării internaționale, data înregistrării internaționale, data priorității, titularul, codul țării conform normei ST.3 OMPI, denumirea desenului și modelului industrial, clasele conform CIDMI, numărul de desene și modele industriale, data prevăzută de expirare a termenului de valabilitate a înregistrării, numărul Buletinului de Desene și Modele Internaționale (IDB) în care a fost publicată cererea de înregistrare

Nr. crt.	(11) Nr. înregistrării	(15) Data înregistrării (23)(30) Prioritate	(73) Titular, cod ST.3 OMPI	(54) Denumirea desenului și modelului industrial	(51) Clase	(28) Nr. de desene și modele industriale	(18) Valabilitate	Nr. IDB
1	2	3	4	5	6	7	8	9
1	DM/074974	2010.12.15	ALFRED KÄRCHER GMBH & CO. KG, DE	Părți componente pentru aspiratoare de presiune înaltă / Parts of high pressure cleaners / Parties de nettoyeurs à haute pression	15-05	2	2015.12.15	11/2011
2	DM/076107	2011.05.04	TYCO INTERNATIONAL SERVICES GMBH, CH	Logo / Logo / Logo	32-00	1	2016.05.04	10/2011
3	DM/076315	2011.06.22 2011.04.20, 001853904, EM	HENKEL AG & CO. KGAA, DE	Distribuitoare pentru produse cosmetice / Cosmetics dispensers / Distributeurs de produits cosmétiques	28-03	2	2016.06.22	11/2011

1	2	3	4	5	6	7	8	9
4	DM/076368	2011.06.10 2010.12.16, 001794470, DE	OROCHEMIE GMBH & CO. KG, DE	Butelii / Bottles / Bouteilles	09-01	3	2016.06.10	11/2011
5	DM/076815	2011.05.05 2011.03.11 2010000013, IT	RIPANI ITALIANA PELLETTERIE S.R.L., IT	Motiv decorativ / Decorative pattern / Motif décoratif	32-00	1	2016.05.05	10/2011
6	DM/076920	2011.10.13	"FREY WILLE" GMBH & CO KG, AT	Breloc; brățări; pendantiv / Charm; bracelets; pendant / Breloque; bracelets; pendentif	11-01	4	2016.10.13	10/2011
7	DM/076985	2011.10.20	ETA SA MANUFACTURE HORLOGÈRE SUISSE, CH	Colier / Necklace / Collier	11-01	1	2016.10.20	10/2011
8	DM/077079	2011.11.07	SWATCH AG (SWATCH SA) (SWATCH LTD.), CH	Ceasuri de mână / Wristwatches / Montres- bracelets	10-02	5	2016.11.07	11/2011
9	DM/077091	2011.11.07	SWATCH AG (SWATCH SA) (SWATCH LTD.), CH	Ceasuri de mână / Wristwatches / Montres- bracelets	10-02	2	2016.11.07	11/2011
10	DM/077139	2011.11.08	FORTUNATO JOSE MOREIRA DA COSTA, PT	Pernă pentru somn împotriva apneei / Anti apnea pillow / Oreiller contre l'apnée du sommeil	06-09	1	2016.11.08	11/2011
11	DM/077148	2011.11.02 2011.05.03, 001858424, EM	TOMIL S.R.O., CZ	Dispozitive sanitare de dozare / Sanitary dispensing devices / Dispositifs de distribution de produits d'entretien	23-02	4	2016.11.02	11/2011
12	DM/077176	2011.11.21	ETA SA MANUFACTURE HORLOGÈRE SUISSE, CH	Ceasuri de mână / Wristwatches / Montres- bracelets	10-02	15	2016.11.21	11/2011
13	DM/077190	2011.11.21	SWATCH AG (SWATCH SA) (SWATCH LTD), CH	Ceasuri de mână / Wristwatches / Montres- bracelets	10-02	3	2016.11.21	11/2011

FG4L Lista desenelor și modelelor industriale înregistrate în Republica Moldova conform Aranjamentului de la Haga, aranjate în ordinea claselor CIDMI

Se publică următoarele date: clasele, numărul înregistrării internaționale, data înregistrării
internaționale, data priorității, titularul, codul țării conform normei ST.3 OMPI, denumirea desenului
și modelului industrial, numărul de desene și modele industriale, data prevăzută de expirare
a termenului de valabilitate a înregistrării, numărul Buletinului de Desene și Modele Internaționale (IDB)
în care a fost publicată cererea de înregistrare

(51) Clase	(11) Nr. înregistrării	(15) Data înregistrării (23)(30) Prioritate	(73) Titular, cod ST.3 OMPI	(54) Denumirea desenului și modelului industrial	(28) Nr. de desene și modele industriale	(18) Valabilitate	Nr. IDB
1	2	3	4	5	6	7	8
06-09	DM/077139	2011.11.08	FORTUNATO JOSE MOREIRA DA COSTA, PT	Pernă pentru somn împotriva apneei / Anti apnea pillow / Oreiller contre l'apnée du sommeil	1	2016.11.08	11/2011
09-01	DM/076368	2011.06.10 2010.12.16, 001794470, DE	OROCHEMIE GMBH & CO. KG, DE	Butelii / Bottles / Bouteilles	3	2016.06.10	11/2011
10-02	DM/077079	2011.11.07	SWATCH AG (SWATCH SA) (SWATCH LTD.), CH	Ceasuri de mână / Wristwatches / Montres- bracelets	5	2016.11.07	11/2011
10-02	DM/077091	2011.11.07	SWATCH AG (SWATCH SA) (SWATCH LTD.), CH	Ceasuri de mână / Wristwatches / Montres- bracelets	2	2016.11.07	11/2011
10-02	DM/077176	2011.11.21	ETA SA MANUFACTURE HORLOGERE SUISSE, CH	Ceasuri de mână / Wristwatches / Montres- bracelets	15	2016.11.21	11/2011
10-02	DM/077190	2011.11.21	SWATCH AG (SWATCH SA)(SWATCH LTD), CH	Ceasuri de mână / Wristwatches / Montres- bracelets	3	2016.11.21	11/2011
11-01	DM/076920	2011.10.13	"FREY WILLE" GMBH & CO KG, AT	Breloc; brățări; pandantiv / Charm; bracelets; pendant / Breloque; bracelets; pendentif	4	2016.10.13	10/2011
11-01	DM/076985	2011.10.20	ETA SA MANUFACTURE HORLOGERE SUISSE, CH	Colier / Necklace / Collier	1	2016.10.20	10/2011
15-05	DM/074974	2010.12.15	ALFRED KARCHER GMBH & CO. KG, DE	Părți componente pentru aspiratoare de presiune înaltă / Parts of high pressure cleaners / Parties de nettoyeurs à haute pression	2	2015.12.15	11/2011
23-02	DM/077148	2011.11.02 2011.05.03, 001858424, EM	TOMIL S.R.O., CZ	Dispozitive sanitare de dozare / Sanitary dispensing devices / Dispositifs de distribution de produits d'entretien	4	2016.11.02	11/2011

1	2	3	4	5	6	7	8
28-03	DM/076315	2011.06.22 2011.04.20, 001853904, M	HENKEL AG & CO. KGAA, DE	Distribuitoare pentru produse cosmetice / Cosmetics dispensers / Distributeurs de produits cosmétiques	2	2016.06.22	11/2011
32-00	DM/076107	2011.05.04	TYCO INTERNATIONAL SERVICES GMBH, CH	Logo / Logo / Logo	1	2016.05.04	10/2011
32-00	DM/076815	2011.05.05 2011.03.11, 20100000013, IT	RIPANI ITALIANA PELLETTERIE S.R.L., IT	Motiv decorativ / Decorative pattern / Motif décoratif	1	2016.05.05	10/2011

ND4L Lista desenelor și modelelor industriale reînnoite în Republica Moldova conform Aranjamentului de la Haga, aranjate în ordinea numerelor de înregistrare internațională

Se publică următoarele date: numărul curent, numărul înregistrării internaționale, titularul, codul țării conform normei ST.3 OMPI, numărul de desene și modele industriale reînnoite, data expirării reînnoirii, numărul BOPI în care a fost publicată înregistrarea internațională, numărul Buletinului de Desene și Modele Internaționale (IDB) în care a fost publicată reînnoirea

Nr. crt.	(11) Nr. înregistrării	(73) Titular, cod ST.3 OMPI	(28) Nr. de desene și modele industriale reînnoite	(17) Data expirării reînnoirii	(44) Nr. BOPI	Nr. IDB
1	2	3	4	5	6	7
1	DM/038120	SONY OVERSEAS S.A., CH	1	2016.11.05(3R)	12/1997	11/2011
2	DM/038301	RADO UHREN AG (RADO WATCH CO. LTD.) (MONTRES RADO S.A.), CH	1	2016.11.21(3R)	12/1997	11/2011
3	DM/041546	SOREMARTEC S.A., BE	2	2016.11.04(3R)	2/1998	11/2011
4	DM/041549	SOREMARTEC S.A., BE	18	2016.11.08(3R)	2/1998	11/2011
5	DM/059791	GIANNI VERSACE S.P.A., IT	3	2016.06.29(2R)	1/2003	11/2011
6	DM/061468	TRUSSARDI S.P.A., IT	1, 2	2016.11.23(2R)	6/2003	11/2011
7	DM/068294	SOCIETE GENERALE DE MARQUES, SGM, CH	2	2016.11.21(1R)	4/2007	11/2011
8	DM/068302	SWATCH AG (SWATCH S.A.) (SWATCH LTD.), CH	2	2016.11.07(1R)	4/2007	11/2011
9	DM/068303	SWATCH AG (SWATCH S.A.) (SWATCH LTD.), CH	1	2016.11.15(1R)	4/2007	11/2011
10	DM/068304	SWATCH AG (SWATCH S.A.) (SWATCH LTD.), CH	1	2016.11.07(1R)	4/2007	11/2011
11	DM/068305	UNILEVER N.V., NL	3	2016.11.16(1R)	10/2007	11/2011
12	DM/068317	SWATCH AG (SWATCH S.A.) (SWATCH LTD.), CH	1	2016.10.31(1R)	4/2007	11/2011
13	DM/068318	SWATCH AG (SWATCH S.A.) (SWATCH LTD.), CH	2	2016.11.07(1R)	4/2007	11/2011
14	DM/068323	SWATCH AG (SWATCH S.A.) (SWATCH LTD.), CH	1	2016.11.07(1R)	4/2007	11/2011

1	2	3	4	5	6	7
15	DM/068337	SWATCH AG (SWATCH S.A.) (SWATCH LTD.), CH	2	2016.11.07(1R)	4/2007	11/2011
16	DM/068339	BACARDI & COMPANY LIMITED, LI	1	2016.11.01(1R)	4/2007	11/2011
17	DM/068343	SWATCH AG (SWATCH S.A.) (SWATCH LTD.), CH	3	2016.11.07(1R)	4/2007	11/2011
18	DM/068348	LÉON HATOT SA (LÉON HATOT AG) (LÉON HATOT LTD), CH	5	2016.10.31(1R)	4/2007	11/2011
19	DM/068358	OMEGA SA (OMEGA AG) (OMEGA LTD.) (SWATCH LTD.), CH	1	2016.10.31(1R)	4/2007	11/2011
20	DM/068359	SWATCH AG (SWATCH S.A.) (SWATCH LTD.), CH	1	2016.10.31(1R)	4/2007	11/2011
21	DM/068360	SWATCH AG (SWATCH S.A.) (SWATCH LTD.), CH	2	2016.10.31(1R)	4/2007	11/2011
22	DM/068361	SWATCH AG (SWATCH S.A.) (SWATCH LTD.), CH	1	2016.10.31(1R)	4/2007	11/2011
23	DM/068403	SWATCH AG (SWATCH S.A.) (SWATCH LTD.), CH	1	2016.11.29(1R)	5/2007	11/2011
24	DM/068415	SOCIÉTÉ DES PRODUITS NESTLÉ S.A., CH	4	2016.11.24(1R)	10/2007	11/2011
25	DM/068635	DAIMLER AG, DE	9	2017.02.27(1R)	7/2008	11/2011
26	DM/068647	DAIMLER AG, DE	1	2017.02.27(1R)	7/2008	11/2011
27	DM/068674	DAIMLER AG, DE	3	2017.02.27(1R)	7/2008	11/2011
28	DM/068675	DAIMLER AG, DE	1	2017.02.27(1R)	7/2008	11/2011
29	DM/068680	DAIMLER AG, DE	1	2017.02.27(1R)	7/2008	11/2011
30	DM/068681	DAIMLER AG, DE	1	2017.02.27(1R)	7/2008	11/2011
31	DM/068690	DAIMLER AG, DE	4	2017.02.27(1R)	7/2008	11/2011
32	DM/068741	DAIMLER AG, DE	1	2017.02.27(1R)	7/2008	11/2011

VI

Modificări intervenite în statutul juridic al cererilor și titlurilor de protecție ale obiectelor de proprietate industrială / Amendments in the legal status of applications and titles of protection of industrial property objects

În prezenta Secțiune sunt publicate modificările intervenite în situația juridică a cererilor și titlurilor de protecție: modificări ale denumirilor solicitanților/titularilor, ale adreselor acestora; date despre cererile retrase, respinse, repuse în termenele omise; titluri de protecție anulate, revalidate; decăderi din drepturi; date privind contractele de cesiune, licență, gaj și franchising; lista eratelor.

In the present Section there are published amendments produced in the legal status of the applications and titles of protection: amendments of the applicants/rightowners names, addresses thereof; data relating to the withdrawn, rejected, refiled in the omitted terms applications; cancelled, reinstated titles of protection; deprivations of rights; data relating to the assignment, license, pledge and franchising agreements; errata.

Lista modificărilor

Se publică următoarele date: numărul curent, obiectul de proprietate industrială, numărul depozitului, numărul titlului de protecție, numărul BOPI, datele inițiale, datele modificate

Nr. crt.	OPI	Nr. depozit	Nr. titlului de protecție	Nr. BOPI	Date inițiale	Date modificate
1	2	3	4	5	6	7
1	Cerere de înregistrare a mărcii	028722	-	5/2011	(730) Skype Limited, IE Arthur Cox Building, Earlsfort Centre, Earlsfort Terrace, Dublin 2, Irlanda	(730) SKYPE, IE 70 Sir John Rogerson's Quay, Dublin 2, Irlanda
2	Mărci	014097 014098 014099 014100 015368	11687 11688 11689 11690 12938	9/2004 2/2005 7/2005 12/2005	(730) "MEDIA ALIANȚA" S.R.L., societate comercială, MD Str. București nr. 3, MD-2004, Chișinău, Republica Moldova	(730) "MEDIA ALIANȚA" S.R.L., întreprindere mixtă, MD Str. București nr. 76, MD-2012, Chișinău, Republica Moldova
3	Marcă	010981	11192	5/2004 10/2004	(730) RENAISSANCE PERFECT S.R.L., întreprindere mixtă moldo-română, MD Str. Chișinău nr. 94 "A", MD-2084, Cricova, Republica Moldova	(730) RENAISSANCE PERFECT S.R.L., MD Str. Chișinău nr. 94 "A", MD-2084, Cricova, Chișinău, Republica Moldova
4	Mărci	011187 011186	9445 9603	12/2002 5/2003 3/2003 8/2003	(730) GROUP MAG FT, întreprindere cu capital străin, MD	(730) BARZA NEAGRĂ GRUP S.R.L., întreprindere cu capital străin, MD
5	Marcă	000393	2R 135	6/1994 5/1998 5/2008	(730) 390 Park Avenue, NEW YORK, N.Y. 10022, Statele Unite ale Americii	(730) 700 Sylvan Avenue, Englewood Cliffs, New Jersey 07632, Statele Unite ale Americii
6	Marcă	002565	R 3411	10/1995 3/1996 3/2005	(730) EGIS GYÓGYSZERGYÁR RT, HU 30-38 Keresztúri ut, Budapest, Ungaria	(730) EGIS Gyógyszergyár Nyilvánosan Működő Részvénytársaság, HU Keresztúri ut 30-38, H-1106 Budapest, Ungaria
7	Marcă	010946	9293	9/2002 3/2003 4/2012	(730) Rue Vilain XIII no 19, Bruxelles 1000, Belgia	(730) 287 Avenue Louise, 1050 Bruxelles, Belgia
8	Mărci	000395 000396	R 136 R 221	6/1994 4/2002 7/1994 4/2002	(730) 390 Park Avenue, NEW YORK, N.Y. 10022, Statele Unite ale Americii	(730) 700 Sylvan Avenue, Englewood Cliffs, New Jersey 07632, Statele Unite ale Americii
9	Mărci	008237 008238	R 6844 R 6845	7/1999 12/1999 11/2008	(730) Robert Mondavi Winery, US 841 Latour Court, NAPA, California 94558, Statele Unite ale Americii	(730) Constellation Wines U.S., Inc. (A corporation of the state of New York, U.S.A.), US 235 North Bloomfield Road, Canandaigua, New York 14424, Statele Unite ale Americii
10	Mărci	011402 010044	R 9793 R 7298	5/2003 10/2003 9/2001 2/2002 5/2011	(730) 1A St. James's Street, London, SW1A 1EF, Regatul Unit	(730) Globe House, 4 Temple Place, London WC2R 2PG, Regatul Unit

		009834	R 8277	5/2001 11/2001 10/2010		
		010044	R 8462	9/2001 2/2002 5/2011		
		020497	16346	12/2007 5/2008		
		020508	16527	1/2008 6/2008		
		022222	17688	10/2008 3/2009 7/2009		
		022335	17729	10/2008 3/2009		
		023420	18667	11/2009		
		024617	19275	2/2010		
		023769	19832	6/2010		
		025658	20245	11/2010		
11	Mărci	004957	R 4914	12/1996 9/1997 11/2005	(730) 1a ST. JAMES'S STREET London SW1A 1EF, Regatul Unit	(730) Globe House, 4 Temple Place, London WC2R 2PG, Regatul Unit
		004986	R 6621	4/1999 9/1999		
		005001	R 6622	1/2006		
12	Mărci	000861	R 941	2/1995 9/2004 3/2005	(730) V&S Vin & Sprit Aktiebolag, SE	(730) The Absolut Company Aktiebolag, SE
		005038	R 4619	10/1996 5/1997 12/2005		
		005019	R 4889	2/1997 9/1997 12/2005		
		005023	R 4890	2/1997 9/1997 12/2005		
		005021	R 4977	3/1997 10/1997		
		005022	R 4978	12/2005		
		005020	R 4991			
		008671	R 7317	1/2000 6/2000 4/2006 10/2009		
		019045	15287	4/2007 9/2007		

MD - BOPI 6/2012

1	2	3	4	5	6	7
13	Mărci	000996 005171	R 874 R 4981	1/1995 12/2004 3/1997 10/1997 2/2006	(730) KABUSHIKI KAISHA KENWOOD (also trading as Kenwood Corporation), JP 2967-3, Ishikawa-Machi, Hachioji-Shi, Tokyo, Japonia	(730) JVC KENWOOD CORPORATION, JP 3-12, Moriyacho, Kanagawa-Ku, Yokohama-Shi, Kanagawa, Japonia
14	Marcă	002795	R 1974	9/1995 5/2005	(730) VICTOR COMPANY OF JAPAN, LIMITED, JP 12, Moriya-Cho 3-Chome, Kanagawa-Ku, Yokohama-Shi, Kanagawa-Ken, Japonia	(730) JVC KENWOOD CORPORATION, JP 3-12, Moriyacho, Kanagawa-Ku, Yokohama-Shi, Kanagawa, Japonia
15	Mărci	021452 022193	17002 17536	5/2008 10/2008 9/2008 2/2009	(730) Otkritoe akționernoe obșcestvo "Pivovarennoe obedinenie "Krasnii Vostok-Solodovpivo", RU	(730) Zakrıtıoe akționernoe obșcestvo "Pivovarennoe obedinenie "Krasnii Vostok-Solodovpivo", RU
16	Mărci	024200 025072	18955 20737	12/2009 3/2011	(730) Joint Stock Company "Brewing union "Krasny Vostok - Solodovbeer"", RU	(730) Closed joint stock company "Brewing union "Krasny Vostok - Solodovbeer", RU
17	Marcă	008286	R 7110	10/1999 4/2000 8/2009	(730) BLAUPUNKT GMBH, DE	(730) Robert Bosch Car Multimedia Holding GmbH, DE

Lista contractelor de cesiune

Se publică următoarele date: numărul curent, obiectul de proprietate industrială, numărul și data depozitului, numărul titlului de protecție, numărul BOPI, date despre cedent, date despre cesionar, numărul și data înregistrării contractului

Nr. crt.	OPI	Nr. și data depozitului	Nr. titlului de protecție	Nr. BOPI	Date despre cedent	Date despre cesionar	Nr. și data înregistrării contractului
1	2	3	4	5	6	7	8
1	Mărci	001158 1994.04.12 001156 1994.04.12	R 1424 R 1579	12/1994 5/1995 3/2005 5/2012 1/1995 6/1995 7/2003 3/2005 5/2012	NEW ZEALAND MILK BRANDS LIMITED, companie din Noua Zeelandă, NZ 9 Princes Street, Auckland, Noua Zeelandă	Fonterra Brands (Singapore) Pte Limited, SG 1 Pickering Street, #06-01, Great Eastern Centre, 048659, Singapore	1859 2012.05.10
2	Marcă	014539 2004.04.14	12108	11/2004 5/2005	CALDARE Igor, MD Bd. Moscova nr. 13, ap. 28, MD-2068, Chișinău, Republica Moldova	URSACHI Oleg, MD str. Drumul Viilor nr. 28, ap. 5, MD-2021, mun. Chișinău, Republica Moldova	1858 2012.05.14
3	Mărci	001158 1994.04.12 001156 1994.04.12	R 1424 R 1579	12/1994 5/1995 3/2005 5/2012 1/1995 6/1995 7/2003 3/2005 5/2012	NEW ZEALAND MILK BRANDS LIMITED, companie din Noua Zeelandă, NZ 9 Princes Street, Auckland, Noua Zeelandă	Fonterra Brands (Singapore) Pte Limited, SG 1 Pickering Street, #06-01, Great Eastern Centre, 048659, Singapore	1859 2012.05.10
4	Marcă	010946 2002.01.28	9293	9/2002 3/2003	BESINS MANUFACTURING BELGIUM, BE 287 Avenue Louise, 1050 Bruxelles, Belgia	BESINS HEALTHCARE LUXEMBOURG S.A.R.L., LU 67 Boulevard Grande-Duchesse Charlotte, L-1331 LUXEMBOURG, Luxemburg	1860 2012.05.03
5	Marcă	026689 2010.02.04	20991	4/2011 5/2012	Meiji Seika Pharma Co., Ltd., JP No. 4-16, Kyobashi 2-Chome, Chuo-ku, Tokyo, Japonia	Meiji Holdings Co., Ltd., JP 4-16, Kyobashi 2-Chome, Chuo-ku, Tokyo, Japonia	1861 2012.05.03
6	Mărci	002883 1994.09.16 002896 1994.09.21	R 1623 R 1625	6/1995 3/2005 5/2012 6/1995 3/2005 5/2012	Hermal Kurt Herrmann GmbH & Co OHG, DE Scholtzstrasse 3, D-21465 Reinbek, Germania	Reckitt Benckiser Deutschland GmbH, DE Theodor-Heuss-Anlage 12, 68165 Mannheim, Germania	1862 2012.05.03
7	Marcă	019433 2006.06.07	15616	7/2007 12/2007	C.P. Pharmaceuticals International C.V., US c/o General Partners, Pfizer Manufacturing LLC and Pfizer Production LLC, 235 East 42nd Street, New York, NY 10017, Statele Unite ale Americii	PHIVCO UK II LIMITED, GB 980 Great West Road, Brentford, Middlesex, TW8 9GS, England, Regatul Unit	1865 2012.05.07
8	Mărci	023793 2008.06.30 023794 2008.06.30	18389 18390	9/2009 9/2009	Honeywell International Inc., corporație din statul Delaware, US 101 Columbia Road, Morristown, New Jersey, 07962, Statele Unite ale Americii	FRAM Group IP LLC, a Delaware limited liability company, US 39 Old Ridgebury Road, Danbury, Connecticut 06810-5109, Statele Unite ale Americii	1866 2012.05.07

1	2	3	4	5	6	7	8
9	Desen/ model industrial	f 2009 0029 2009.05.06	1189	1/2010 4/2010	LOBSTER S.R.L., MD Str. Jubiliară nr. 12, bloc 1, ap. 1, MD-2019, Chişinău, Republica Moldova	"VALAC GRUP" S.R.L., MD Str. M. Dragan 26/2, ap. 58, MD-2044, mun. Chişinău, Republica Moldova	1867 08.05.2012
10	Marcă	003690 1994.12.20	R 3921	3/1996 11/1996 6/2005 7/2007 5/2012	PHARMACIA & UPJOHN COMPANY LLC, US 7000 Portage Road, Kalamazoo, Michigan 49001, Statele Unite ale Americii	PHIVCO-2 LLC, US Corporation Service Com- pany, 2711 Centerville Road, Suite 400, Wilmington, Delaware 19808, Statele Unite ale Americii	1868 2012.05.08

Abrogări ale deciziilor de înregistrare a contractelor de cesiune

Se abrogă decizia de înregistrare a contractului de cesiune nr. 1632 încheiat între cedentul ÎM „BASARABIA” S.R.L., MD și cesionarul S.C. „STAMCOM” S.R.L., MD, înregistrat la 04.07.2011, referitor la marca nr. 9021.

Lista contractelor de licență

Se publică următoarele date: numărul curent, obiectul de proprietate industrială, numărul titlului de protecție, numărul BOPI, date despre licențiator, date despre licențiat, informații privind contractul de licență, numărul și data înregistrării contractului

Nr. crt.	OPI	Nr. titlului de protecție	Nr. BOPI	Licențiator	Licențiat	Informații privind contractul de licență	Nr. și data înregistrării contractului
1	2	3	4	5	6	7	8
1	Marcă	14417	8/2006 1/2007 8/2010 11/2010 1/2012	(730) "I.P. Creations Enterprises Limited", CY Agiou Pavlou, 15, Ledra House, Agios Andreas, P.C.1105, Nicosia, Cipru	(791) "KMG GRUP" S.R.L., MD Șos. Hîncești 160, MD-2028, mun. Chişinău, Republica Moldova	1. Sublicență neexclusivă. 2. Termenul de acțiune al contractului – perioada de valabilitate a mărcii. 3. Teritoriul de acțiune – Republica Moldova, mun. Chişinău, MD-2026, bd. Dacia, bloc 80/3, "Aeroport Moldova", etajul 2, număr local 165, suprafața localului – 131 metri pătrați.	1863 2012.05.03

FA9A Lista cererilor de brevet de invenție retrase

Se publică următoarele date: numărul curent, codul țării conform normei ST.3 OMPI, numărul depozitului, data depozitului, data retragerii cererii, numărul BOPI în care a fost publicată cererea de brevet de invenție

Nr. crt.	Cod ST.3 OMPI	(21) Nr. depozit	(22) Data depozit	Data retragerii	(41) Nr. BOPI
1	2	3	4	5	6
1	MD	a 2010 0053	2010.04.19	2012.05.07	9/2011

MM4A Lista brevetelor de invenție a căror valabilitate a încetat înainte de termen prin neachitarea taxei de menținere în vigoare a brevetului, conform art. 68 din Legea nr. 50-XVI/2008 (cu dreptul de restabilire)

Se publică următoarele date: numărul curent, titularul și codul țării conform normei ST.3 OMPI, numărul brevetului, numărul depozitului, data depozitului, data încetării valabilității

Nr. crt.	(73) Titular, cod ST.3 OMPI	(11) Nr. brevet	(21) Nr. depozit	(22) Data depozit	Data încetării valabilității
1	2	3	4	5	6
1	INSTITUTUL DE DEZVOLTARE A PROPRIETĂȚII INTELLECTUALE, MD	2576	a 2003 0255	2003.10.29	2011.10.29
2	INSTITUTUL DE DEZVOLTARE A PROPRIETĂȚII INTELLECTUALE, MD	2599	a 2003 0256	2003.10.29	2011.10.29
3	INSTITUTUL DE DEZVOLTARE A PROPRIETĂȚII INTELLECTUALE, MD	2659	a 2003 0257	2003.10.29	2011.10.29
4	FRIPTU Valentin, MD; STAVINSKAIA Ludmila, MD	2733	a 2004 0265	2004.11.10	2011.11.10
5	RUDIC Valeriu, MD	2936	a 2004 0260	2004.11.04	2011.11.04
6	INSTITUTUL NAȚIONAL PENTRU VITICULTURĂ ȘI VINIFICAȚIE, MD	3056	a 2005 0316	2005.10.31	2011.10.31
7	BAYER CROPS SCIENCE S.A., FR	3068	a 2003 0132	2001.11.23	2011.11.23
8	BACIU Mihail, MD	3160	a 2005 0329	2005.11.08	2011.11.08
9	GHERASIMENCO Serghei, MD	3260	a 2005 0325	2005.11.02	2011.11.02
10	UNIVERSITATEA TEHNICĂ A MOLDOVEI, MD	3463	a 2006 0262	2006.11.14	2011.11.14
11	CRAVȚOVA Lidia, MD	3519	a 2007 0312	2007.11.07	2011.11.07
12	INSTITUTUL DE ENERGETICĂ AL ACADEMIEI DE ȘTIINȚE A MOLDOVEI, MD	3607	a 2005 0317	2005.10.31	2011.10.31
13	VINOGRADSCHI Oleg, MD	3704	a 2006 0260	2006.11.10	2011.11.10
14	BACIU Mihail, MD	3745	a 2007 0290	2007.10.29	2011.10.29
15	ÎNȚREPRINDEREA DE CERCETARE ȘI PRODUCȚIE "MDR GRUP" S.R.L., MD	3820	a 2007 0318	2007.11.15	2011.11.15

NF2A/NF4A Lista brevetelor de invenție revalidate

Se publică următoarele date: numărul curent, numărul brevetului, data depozitului, titularul și codul țării conform normei ST.3 OMPI, data încetării valabilității

Nr. crt.	(11) Nr. brevet	(22) Data depozit	(73) Titular, cod ST.3 OMPI	Data încetării valabilității
1	2	3	4	5
1	2857	2005.03.04	CARANFIL Victor, MD	2011.03.04

MK4K Lista certificatelor de înregistrare a modelelor de utilitate a căror durată de valabilitate a expirat

Se publică următoarele date: numărul curent, titularul și codul țării conform normei ST.3 OMPI, numărul certificatului, numărul depozitului, data depozitului, data expirării duratei de valabilitate

Nr. crt.	(73) Titular, cod ST.3OMPI	(11) Nr. certificat	(21) Nr. depozit	(22) Data depozit	Data expirării duratei de valabilitate
1	2	3	4	5	6
1	STRATULAT Anatolii, MD	166	u 2006 0018	2006.10.20	2011.10.20

MM4K Lista certificatelor de înregistrare a modelelor de utilitate a căror valabilitate a încetat înainte de termen prin neachitarea taxei de menținere în vigoare a certificatului de înregistrare, conform pct. 400, alin. 3 din Regulamentul privind procedura de depunere și examinare a cererii de brevet de invenție și de eliberare a brevetului, aprobat prin Hotărârea Guvernului Republicii Moldova nr. 528 din 01.09.2009

Se publică următoarele date: numărul curent, titularul și codul țării conform normei ST.3 OMPI, numărul certificatului, numărul depozitului, data depozitului, data încetării valabilității

Nr. crt.	(73) Titular, cod ST.3 OMPI	(11) Nr. certificat	(21) Nr. depozit	(22) Data depozit	Data încetării valabilității
1	2	3	4	5	6
1	ÎNTRERINDERE MIXTĂ "PRO-MEDVITA" S.R.L., MD	175	u 2007 0025	2007.11.20	2011.11.20
2	RASSOHIN Ion, MD	173	u 2007 0028	2007.11.28	2011.11.28

**BA9E Denumiri ale soiurilor de plante. Modificări aduse denumirilor /
Plant varieties denominations. Amendments made in the denominations /
Наименования сортов растений. Изменения наименований**

Nr. crt.	Nr. depozit/ Data depozit	a. Solicitantul b. Amelioratorul	Denumirea comună (<i>Taxonul botanic</i>)	Denumirea soiului propusă inițial	Denumirea modificată a soiului
No.	Application number / Filing date	a. Applicant b. Breeder	Common name (<i>Botanical taxon</i>)	Initially proposed variety denomi- nation	Changed variety denomination
№ п/п	Номер заявки / Дата подачи	a. Заявитель b. Селекционер	Название вида (<i>Ботанический таксон</i>)	Первоначально предложенное наименование сорта	Измененное наименование сорта
1	2	3	4	5	6
1	v 2012 0007 / 2012.01.20	a. INSTITUTUL DE GENETICĂ ȘI FIZIOLOGIE A PLANTELOR AL ACADEMIEI DE ȘTIINȚE A MOLDOVEI, MD b. MAKOVEI Milania, MD; GUSEVA Liudmila, MD; BELEAEV Pavel, MD; BOTNARI Vasile, MD; LUPAȘCU Galina, MD	TOMATE (<i>Lycopersicon esculentum</i> Mill.) Tomato (<i>Lycopersicon esculentum</i> Mill.) Томат (<i>Lycopersicon esculentum</i> Mill.)	CEAINAIA ROZA	MAKRISTA
2	v 2012 0008 / 2012.01.20	a. INSTITUTUL DE GENETICĂ ȘI FIZIOLOGIE A PLANTELOR AL ACADEMIEI DE ȘTIINȚE A MOLDOVEI, MD b. MAKOVEI Milania, MD; GUSEVA Liudmila, MD; BELEAEV Pavel, MD; BOTNARI Vasile, MD	TOMATE (<i>Lycopersicon esculentum</i> Mill.) Tomato (<i>Lycopersicon esculentum</i> Mill.) Томат (<i>Lycopersicon esculentum</i> Mill.)	ORANJEVĂI RAI	MILORANJ
3	v 2012 0009 / 2012.01.20	a. INSTITUTUL DE GENETICĂ ȘI FIZIOLOGIE A PLANTELOR AL ACADEMIEI DE ȘTIINȚE A MOLDOVEI, MD b. MAKOVEI Milania, MD; GUSEVA Liudmila, MD; BELEAEV Pavel, MD; BOTNARI Vasile, MD; ȘTEFÎRȚĂ Anastasia, MD	TOMATE (<i>Lycopersicon esculentum</i> Mill.) Tomato (<i>Lycopersicon esculentum</i> Mill.) Томат (<i>Lycopersicon esculentum</i> Mill.)	DON KIHOT	STEFANI

Lista cererilor de înregistrare a mărcilor retrase

Se publică următoarele date: numărul curent, numărul de depozit, data de depozit, data retragerii cererii, motivele de retragere în conformitate cu Legea nr. 38-XVI/2008, numărul BOPI în care a fost publicată cererea de înregistrare a mărcii

Nr. crt.	(210) Nr. de depozit	(220) Data de depozit	Data retragerii	Motivele de retragere	(441) Nr. BOPI
1	2	3	4	5	6
1	026572	2010.04.02	2012.05.24	Art. 46	7/2010
2	026595	2010.04.13	2012.05.24	Art. 46	7/2010
3	026685	2010.02.05	2012.05.08	Art. 46	4/2010
4	027209	2010.05.24	2012.05.08	Art. 46	8/2010
5	027218	2010.05.28	2012.05.08	Art. 46	8/2010
6	027382	2010.07.08	2012.05.08	Art. 46	12/2010
7	027385	2010.06.30	2012.05.08	Art. 46	9/2010
8	027573	2010.08.16	2012.05.08	Art. 46	11/2010
9	027622	2010.08.04	2012.05.08	Art. 46	11/2010
10	028004	2010.10.27	2012.05.08	Art. 46	1/2011

Lista certificatelor de înregistrare a mărcilor al căror termen de valabilitate a expirat (inclusiv termenul de grație) conform art. 16 din Legea nr. 38-XVI/2008

Se publică următoarele date: numărul curent, numărul de ordine al înregistrării, numărul de depozit, denumirea mărcii, data expirării valabilității, titularul și codul țării conform normei ST.3 OMPI

Nr. crt.	(111) Numărul de ordine al înregistrării	(210) Numărul de depozit	(540) Denumirea mărcii	(181/186) Data expirării valabilității	(730) Titular, cod ST.3 OMPI
1	2	3	4	5	6
1	R 325	001380	TRINORDIOL	2011.11.19	Wyeth, corporație organizată și existentă conform legilor statului Delaware, US Five Giralda Farms, Madison, New Jersey, 07940, Statele Unite ale Americii
2	8683	010216	ALEASA DULCE	2011.05.07	Dionysos Mereni S.A., MD Str. Ștefan cel Mare nr. 9, MD-6527, Merenii Noi, Chișinău, Republica Moldova
3	9030	010696	ORHEI SPECIAL	2011.11.02	TUBECON TOBACCO S.R.L., întreprindere mixtă, fabrică de tutun din Orhei, MD Str. Negruzzi nr. 99a, MD-3500, Orhei, Republica Moldova
4	9031	010829	BRIZĂ DE TOAMNĂ ОСЕННИЙ БРИЗ	2011.11.27	PLUS-ASCONI S.R.L., MD Str. Ștefan cel Mare nr. 84, MD-6827, Suruceni, Chișinău, Republica Moldova
5	9071	010703	AVANGARD	2011.11.01	SmithKline Beecham (Cork) Limited, IE Currabinny, Carrigaline, County Cork, Irlanda
6	9072	010704	AVANDIA M	2011.11.01	SmithKline Beecham (Cork) Limited, IE Currabinny, Carrigaline, County Cork, Irlanda
7	9073	010705	MESSENGER	2011.11.01	EDEN Bioscience Corporation, a Washington corporation, US 3830 Monte Villa Parkway, Bothell, Washington 98021-6942, Statele Unite ale Americii
8	9076	010719	LACURI CURATE ЧИСТЫЕ ПРУДЫ	2011.11.09	BESCHIERU Radu, MD Str. Nicolae Milescu Spătarul nr. 23, ap. 79, MD-2075, Chișinău, Republica Moldova
9	9084	010722		2011.11.13	ADB BEVERAGE INDUSTRIES LIMITED, CY 34, Theofanous Theodotou Str., office 22, 1065 Nicosia, Cipru

1	2	3	4	5	6
10	9085	010723	Вкус дикой природы	2011.11.13	ADB BEVERAGE INDUSTRIES LIMITED, CY 34, Theofanous Theodotou Str., office 22, 1065 Nicosia, Cipru
11	9088	010729	1930 COMBINATUL DE PRODUSE ALIMENTARE DIN BĂLȚI	2011.11.14	Combinatul de produse alimentare din Bălți, MD Str. Kiev nr. 114, MD-3121, Bălți, Republica Moldova
12	9091	010748	MultiArt SV	2011.11.07	Multiart-SV S.R.L., MD Str. Mihail Kogălniceanu nr. 16, MD-2012, Chișinău, Republica Moldova
13	9092	010755	ТОПАЗ	2011.11.28	NPK TOPAZ company, RU 46, ul. Oktyabrskaya, g. Pushkino, Moskovskaya obl., 141200, Federația Rusă
14	9093	010756	ТОПАЗ	2011.11.28	NPK TOPAZ company, RU 46, ul. Oktyabrskaya, g. Pushkino, Moskovskaya obl., 141200, Federația Rusă
15	9095	010825	СЕМЬ ХОЛМОВ ȘAPTE COLINE	2011.11.27	PLUS ASCONI S.R.L., MD Str. Ștefan cel Mare nr. 84, MD-6827, Suruceni, Chișinău, Republica Moldova
16	9111	010738	IVAX	2011.11.15	IVAX Corporation, US 4400 Biscayne Boulevard, Miami, Florida 33137, Statele Unite ale Americii
17	9113	010745	DICOPUR	2011.11.22	Nufarm GmbH & Co. KG, an Austrian limited partnership, AT St. Peter Strasse, 25, A 4021 Linz, Austria
18	9116	010754	Piciu	2011.11.27	GELIBERT S.R.L., întreprindere mixtă moldo-rusă, MD Str. Bălți nr. 2a, MD-6201, Singerei, Bălți, Republica Moldova
19	9118	010759		2011.11.30	LEADUHN Oleg, MD Bd. Dacia nr. 33, ap. 93, MD-2060, Chișinău, Republica Moldova
20	9119	010768	Cronograf	2011.11.22	CAB-VEL S.R.L., MD Str. Maria Cibotari nr. 17, MD-2012, Chișinău, Republica Moldova
21	9125	010815	ЧЕРНЫЙ ФЛАМИНГО	2011.11.27	LA VINA GRUP S.R.L., MD Str. 27 August nr. 96, MD-2003, Durlești, Chișinău, Republica Moldova
22	9126	010816	БЕЛЫЙ ФЛАМИНГО	2011.11.27	LA VINA GRUP S.R.L., MD Str. 27 August nr. 96, MD-2003, Durlești, Chișinău, Republica Moldova
23	9127	010817	КРАСНЫЙ ФЛАМИНГО	2011.11.27	LA VINA GRUP S.R.L., MD Str. 27 August nr. 96, MD-2003, Durlești, Chișinău, Republica Moldova
24	9156	010717	АСКЕРМАН АККЕРМАН	2011.11.09	BESCHIERU Radu, MD Str. Nicolae Milescu Spătarul nr. 23, ap. 79, MD-2075, Chișinău, Republica Moldova
25	9157	010718	BLUES DE SEARĂ ВЕЧЕРНИЙ БЛЮЗ	2011.11.09	BESCHIERU Radu, MD Str. Nicolae Milescu Spătarul nr. 23, ap. 79, MD-2075, Chișinău, Republica Moldova
26	9160	010739	ORBIT FOREST HERBS	2011.11.15	WM. WRIGLEY JR. COMPANY, corporația statului Delaware, US 410 North Michigan Avenue, Chicago, Illinois 60611, Statele Unite ale Americii
27	9161	010740	ORBIT ЛЕСНЫЕ ТРАВЫ	2011.11.15	WM. WRIGLEY JR. COMPANY, corporația statului Delaware, US 410 North Michigan Avenue Chicago, Illinois 60611, Statele Unite ale Americii
28	9163	010766	La botul calului	2011.11.06	BEL-ALCO S.R.L., întreprindere mixtă Moldova-SUA, MD Str. Independenței nr. 37, MD-6201, Singerei, Republica Moldova
29	9182	010813	VOXMOBIL	2011.11.13	Voxel S.A., întreprindere mixtă moldo-româno-franceză, MD Str. Armenească nr. 55, MD-2012, Chișinău, Republica Moldova
30	9230	010714	999	2011.11.12	BASVIN-CON S.R.L., MD Str. Miorița nr. 5, bloc 1, ap. 73, MD-2028, Chișinău, Republica Moldova

1	2	3	4	5	6
31	9234	010827	FRUMUȘETE MINUNATĂ ДИВНАЯ КРАСА	2011.11.27	PLUS-ASCON S.R.L., MD Str. Ștefan cel Mare nr. 84, MD-6827, Suruceni, Chișinău, Republica Moldova
32	9251	010892	СОВЕТ ЭСКУЛАПА	2011.11.23	Podium-Vin S.A., întreprindere mixtă, MD Str. A. Șciusev nr. 62, MD-2012, Chișinău, Republica Moldova
33	9252	010893	LOTUS ЛОТОС	2011.11.23	Podium-Vin S.A., întreprindere mixtă, MD Str. A. Șciusev nr. 62, MD-2012, Chișinău, Republica Moldova
34	9267	010712	DREHER BAK	2011.11.07	Dreher Sörgyárak Részvénytársaság, HU 1106 Budapest, Jaszberenyi ut 7-11, Ungaria
35	9275	010891	БЕЛЫЕ РОСЫ	2011.11.23	PODIUM-VIN S.A., întreprindere mixtă, MD Str. A. Șciusev nr. 62, MD-2012, Chișinău, Republica Moldova
36	9297	010974	LA TAIFAS	2011.11.29	BOJO-VIN S.R.L., firmă de producție și comerț, MD Str. Miciurin nr. 6, MD-2055, Vatra, Chișinău, Republica Moldova
37	9590	010828	CĂDERE A FRUNZELOR AURII	2011.11.27	PLUS-ASCONI S.R.L., MD Str. Ștefan cel Mare nr. 84, MD-6827, Suruceni, Chișinău, Republica Moldova
38	9660	010770	CHANSON ШАНСОН	2011.11.30	Multiart-SV S.R.L., MD Str. Mihail Kogălniceanu nr. 16, MD-2001, Chișinău, Republica Moldova
39	9765	010697	Argint Серебро	2011.11.01	ORLACT GRUP S.R.L., MD Str. B. Glavan nr. 3, MD-3505, Orhei, Republica Moldova
40	9845	010715	НА ТРОИХ	2011.11.09	BESCHIERU Radu, MD Str. Nicolae Milescu Spătarul nr. 23, ap. 79, MD-2075, Chișinău, Republica Moldova
41	9850	010894	PODIUM-VIN ПОДИУМ-ВИН	2011.11.23	Podium-Vin S.A., întreprindere mixtă, MD Str. A. Șciusev nr. 62, MD-2012, Chișinău, Republica Moldova
42	9898	010720	ДНЕСТРОВСКИЙ	2011.11.09	BESCHIERU Radu, MD Str. Nicolae Milescu Spătarul nr. 23, ap. 79, MD-2075, Chișinău, Republica Moldova

Lista mărcilor valabilitatea înregistrării cărora expiră în noiembrie 2012

Se publică următoarele date: numărul curent, numărul de ordine al înregistrării, numărul de depozit, denumirea mărcii, data expirării valabilității, titularul și codul țării conform normei ST.3 OMPI

Nr. crt.	(111) Numărul de ordine al înregistrării	(210) Numărul de depozit	(540) Denumirea mărcii	(181/186) Data expirării valabilității	(730) Titular, cod ST.3 OMPI
1	2	3	4	5	6
1	9580	012115	UPS SUPPLY CHAIN SOLUTIONS	2012.11.19	United Parcel Service of America, Inc., US
2	9652	012157	Roșu de Onești	2012.11.12	VINĂRIA BOSTAVAN S.R.L., întreprindere mixtă, MD
3	9654	012292		2012.11.27	AUTOVIS S.A., MD
4	9740	012101	STRĂLUCITOR СТРЭЛУЧИТОР	2012.11.12	Ministerul Agriculturii și Industriei Alimentare al Republicii Moldova, MD
5	9741	012102	LIVADA ЛИВАДА	2012.11.12	Ministerul Agriculturii și Industriei Alimentare al Republicii Moldova, MD
6	9742	012103	ADMIRABIL АДМИРАБИЛ	2012.11.12	Ministerul Agriculturii și Industriei Alimentare al Republicii Moldova, MD
7	9743	012104	LUCISTOE ЛУЧИСТОЕ	2012.11.12	Ministerul Agriculturii și Industriei Alimentare al Republicii Moldova, MD
8	9744	012105	LIVADA MOLDOVEI ЛИВАДА МОЛДОВЕИ	2012.11.12	Ministerul Agriculturii și Industriei Alimentare al Republicii Moldova, MD

1	2	3	4	5	6
9	9745	012106	ROUA LIVEZII РОУА ЛІВЕЗІЙ	2012.11.12	Ministerul Agriculturii și Industriei Alimentare al Republicii Moldova, MD
10	10260	012069	ANDRIEȘ АНДРИЕШ	2012.11.13	BUCURIA, societate pe acțiuni, MD
11	10261	012070	FOLCLOR ФОЛКЛОР	2012.11.13	BUCURIA, societate pe acțiuni, MD
12	10262	012071	DO-RE-MI ДО-РЕ-МИ	2012.11.13	BUCURIA, societate pe acțiuni, MD
13	10263	012072	DOR ДОР	2012.11.13	BUCURIA, societate pe acțiuni, MD
14	10264	012073	VARA ВАРА	2012.11.13	BUCURIA, societate pe acțiuni, MD
15	10265	012074	FELICIA ФЕЛИЧИЯ	2012.11.13	BUCURIA, societate pe acțiuni, MD
16	10266	012087	ZIPPO	2012.11.11	Zippo Manufacturing Company, US
17	10273	012099	TINA	2012.11.15	TINA S.R.L., firmă, MD
18	10274	012110		2012.11.06	United Wine Company S.R.L., întreprindere mixtă, MD
19	10275	012111		2012.11.06	United Wine Company S.R.L., întreprindere mixtă, MD
20	10276	012112		2012.11.06	United Wine Company S.R.L., întreprindere mixtă, MD
21	10277	012113	ТАИНСТВО ВИНОДЕЛИЯ	2012.11.07	EURO-ALCO S.A., MD
22	10278	012114	G GORDIN	2012.11.18	GordinCom S.R.L., MD
23	10279	012153	CV COLUSVIN	2012.11.21	COLUSVIN S.R.L., întreprindere mixtă, MD
24	10282	012201	Inseco	2012.11.25	Tovaristvo z obmejenoiu vidpovidalinstiu "Mijnarodna nasinneva kompaniia" (Limited Liability Company "International Seeds Company"), UA
25	10283	012213	XL	2012.11.29	PROACVACOM S.R.L., MD
26	10288	012257	PONTUS	2012.11.20	ZAPOROJAN Nikon, MD
27	10298	012290	ПИФИЯ	2012.11.22	Basavin-Grup S.A., MD
28	10353	012089	HELLOMOTO	2012.11.11	Motorola Trademark Holdings, LLC, US
29	10354	012088	PARTYMOTO	2012.11.11	MOTOROLA, INC., corporație organizată și existentă conform legilor statului Delaware, US
30	10360	012082	АВТО Из рук в руки	2012.11.05	Pronto-Moscow Ltd., RU
31	10361	012100	M MIKADO	2012.11.14	Union Tobacco & Cigarettes Industries Co., JO
32	10362	012194	Chipicao	2012.11.22	CHIPITA INTERNATIONAL S.A., GR
33	10363	012195	SMAKY	2012.11.22	CHIPITA INTERNATIONAL S.A., GR
34	10364	012196	Molto Croissant	2012.11.22	CHIPITA INTERNATIONAL S.A., GR
35	10365	012197	Chipita	2012.11.22	CHIPITA INTERNATIONAL S.A., GR
36	10366	012198	BAKE BARS	2012.11.22	CHIPITA INTERNATIONAL S.A., GR
37	10367	012199	BAKE ROLLS	2012.11.22	CHIPITA INTERNATIONAL S.A., GR
38	10368	012200	7 DAYS CROISSANT	2012.11.22	CHIPITA INTERNATIONAL S.A., GR
39	10382	012116		2012.11.19	KIMBERLY-CLARK WORLDWIDE, INC., US
40	10397	012207	VEȘCII OLEG	2012.11.28	KVINT, societate pe acțiuni de tip închis, fabrică de vinuri și coniacuri din Tiraspol, MD
41	10412	012152	COLUSVIN CV	2012.11.21	COLUSVIN S.R.L., întreprindere mixtă, MD
42	10413	012154	CV COLUSVIN	2012.11.21	COLUSVIN S.R.L., întreprindere mixtă, MD
43	10414	012155	CV COLUSVIN	2012.11.21	COLUSVIN S.R.L., întreprindere mixtă, MD
44	10416	012092	MIZUNO	2012.11.13	MIZUNO KABUSHIKI KAISHA (Mizuno Corporation), JP
45	10435	012118	Старый Орхей	2012.11.22	ORHEI-VIN S.A., MD
46	10436	012124	ANTIC	2012.11.22	ASCONI S.R.L., firmă comercială de producție, MD

1	2	3	4	5	6
47	10437	012128	BELAIA GWARDIA	2012.11.22	ASCONI S.R.L., firmă comercială de producție, MD
48	10438	012131	PARADOX	2012.11.22	ASCONI S.R.L., firmă comercială de producție, MD
49	10439	012132	GRAND CROWN	2012.11.22	ASCONI S.R.L., firmă comercială de producție, MD
50	10440	012133	proba	2012.11.22	ASCONI S.R.L., firmă comercială de producție, MD
51	10441	012135	Excellence	2012.11.22	ASCONI S.R.L., firmă comercială de producție, MD
52	10442	012136	REGAL ASCONI	2012.11.22	ASCONI S.R.L., firmă comercială de producție, MD
53	10443	012137	ЗОЛОТОЙ ЗАПАС	2012.11.22	ASCONI S.R.L., firmă comercială de producție, MD
54	10444	012139	ФРОНТОВАЯ	2012.11.22	ASCONI S.R.L., firmă comercială de producție, MD
55	10445	012141	Добрая	2012.11.22	ASCONI S.R.L., firmă comercială de producție, MD
56	10446	012142	Ледяная	2012.11.22	ASCONI S.R.L., firmă comercială de producție, MD
57	10447	012143	Лютая	2012.11.22	ASCONI S.R.L., firmă comercială de producție, MD
58	10448	012144	ВАШКЕВИЧ	2012.11.22	ASCONI S.R.L., firmă comercială de producție, MD
59	10449	012145	ЗОЛОТО АСКОНИ	2012.11.22	ASCONI S.R.L., firmă comercială de producție, MD
60	10450	012146	ROYAL ASCONI	2012.11.22	ASCONI S.R.L., firmă comercială de producție, MD
61	10467	012258	ТАНЕЦ ЛЮБВИ	2012.11.22	MOLDAGROVIN S.R.L., MD
62	10468	012259	КРОВЬ ГОРГОНЫ	2012.11.22	MOLDAGROVIN S.R.L., MD
63	10469	012262	СКРИПАЧ	2012.11.22	MOLDAGROVIN S.R.L., MD
64	10470	012263	СОЛНЦЕРИТА	2012.11.22	MOLDAGROVIN S.R.L., MD
65	10509	012067	PLAI ПЛАЙ	2012.11.13	BUCURIA, societate pe acțiuni, MD
66	10510	012078	Ra	2012.11.04	BOGDANOVA Maria, MD
67	10511	012083	Lipton Yellow Label Tea	2012.11.06	UNILEVER N.V., NL
68	10512	012085	ALBASTRELE	2012.11.07	ACOREX S.R.L., întreprindere mixtă, MD
69	10513	012090	DUVEPRA	2012.11.12	Merck Sharp & Dohme Corp., US
70	10514	012091	DUTOSA	2012.11.12	Merck Sharp & Dohme Corp., US
71	10515	012123	VIOLET	2012.11.22	ASCONI S.R.L., firmă comercială de producție, MD
72	10516	012126	LILY	2012.11.22	ASCONI S.R.L., firmă comercială de producție, MD
73	10517	012127	GRAND PRIX	2012.11.22	ASCONI S.R.L., firmă comercială de producție, MD
74	10520	012162	GRANDE FAMILLE	2012.11.28	NORI S.A., MD
75	10521	012163	PD	2012.11.25	Podgoria Dunării S.R.L., întreprindere mixtă, MD
76	10522	012165	БАХУС	2012.11.28	PANUȘ Sergiu, MD
77	10526	012170	SĂDRO-URSU DELICIO	2012.11.15	SĂDRO-URSU, întreprindere individuală, MD
78	10527	012176	PRIETEN VECHI	2012.11.29	LOZANA S.R.L., firmă de producție și comerț, MD
79	10529	012193	YORK	2012.11.22	York International Corporation, corporația statului Delaware, US
80	10530	012202	REGUS	2012.11.25	Regus Management Limited, GB
81	10531	012203	MCCULLOCH	2012.11.27	Husqvarna Aktiebolag, SE
82	10532	012204		2012.11.27	Diageo Brands B.V., NL
83	10533	012217	РАДИО ДИНАМИТ	2012.11.01	ULDUZ-GRUP, societate cu răspundere limitată, MD
84	10544	012260	ВЫПУСКНОЙ БАЛ	2012.11.22	MOLDAGROVIN S.R.L., MD
85	10545	012261	ЧЕРНАЯ ЛИЛИЯ	2012.11.22	MOLDAGROVIN S.R.L., MD
86	10548	012291	ЯСОН	2012.11.22	BASAVIN-GRUP S.A., MD
87	10569	012084	БУКЕТ МОЛДАВИИ	2012.11.07	BUKET MOLDAVII, societate pe acțiuni de tip închis, MD

1	2	3	4	5	6
88	10724	012268	КАРАВАЙ	2012.11.29	CUZNETOV Iurie, MD
89	10725	012149	МОЛДАВСКИЙ МОНАСТЫРЬ	2012.11.13	VOLCU Oleg, MD
90	10745	012190	INVINCOM	2012.11.25	INVINCOM S.R.L., firmă comercială de producție, MD
91	10757	012205	VDOHNOVENIE	2012.11.27	KVINT, societate pe acțiuni de tip închis, fabrică de vinuri și coniacuri din Tiraspol, MD
92	10928	012212	ОБОЛОНЬ Преміум	2012.11.28	Zakritoe acționerhoe obščestvo "Oboloni", UA
93	11092	012362	DEX-TOBRIN	2012.11.18	Actavis Group PTC ehf., IS
94	11119	012208	IUBILEIŢII	2012.11.28	KVINT, societate pe acțiuni de tip închis, fabrică de vinuri și coniacuri din Tiraspol, MD
95	11199	012068	ДУЕТ ДУЕТ	2012.11.13	BUCURIA, societate pe acțiuni, MD
96	11200	012086		2012.11.11	SOLEX-EURO-ROM S.R.L., întreprindere mixtă, MD
97	11297	012061	Ароматика Ароматика	2012.11.01	Preparados Alimenticios S.A., ES
98	11379	012119	GOSPODAR	2012.11.22	ZERNOFF S.R.L., întreprindere mixtă, MD
99	11496	012121	МЕДВЕЖЬЯ БАЛКА	2012.11.22	BASVINEX, societate pe acțiuni, MD
100	11499	012254	ЗОЛОТОЙ АНГЕЛ	2012.11.15	CUZNETOV Iurie, MD
101	11500	012255	БЕЛЫЙ АНГЕЛ	2012.11.15	CUZNETOV Iurie, MD
102	11501	012256	ЧЕРНЫЙ АНГЕЛ	2012.11.15	CUZNETOV Iurie, MD
103	11502	012266	СИЛА ДРАКОНА	2012.11.29	CUZNETOV Iurie, MD
104	11503	012267	УРОЖАЙНАЯ	2012.11.29	CUZNETOV Iurie, MD
105	11679	012117	Аббат Бузони	2012.11.22	ALIANȚA-VIN S.R.L., MD
106	12135	012120	ПАТРИОТ ПАТРИОТ	2012.11.22	BLANARI Tatiana, MD
107	12481	012264	ПЕРЕУЛОЧКИ АРБАТА	2012.11.22	MOLDAGROVIN S.R.L., MD
108	12482	012265	АРБАТСКИЕ ДВОРИКИ	2012.11.22	MOLDAGROVIN S.R.L., MD
109	12525	012060	CONCERNUL DERMAX	2012.11.01	Dermax, concern, MD
110	12615	012351	SANGVIN	2012.11.07	CRAMA DOMNEASCĂ S.R.L., MD
111	12616	012353		2012.11.07	CRAMA DOMNEASCĂ S.R.L., MD
112	13125	012192	marr	2012.11.28	RUSU Petru, MD

Lista duplicatelor certificatelor de înregistrare a mărcilor

Se publică următoarele date: numărul curent, numărul de ordine al înregistrării, titularul și codul țării conform normei ST.3 OMPI, data eliberării duplicatului

Nr. crt.	(111) Nr. de ordine al înregistrării	(730) Titular, cod ST.3 OMPI	Data eliberării duplicatului
1	2	3	4
1	18002	ALEXGRUP S.R.L., MD Str. Vasile Lupu nr. 59, ap. 16, MD-2008, Chișinău, Republica Moldova	2012.05.11

FC9L Lista desenelor și modelelor industriale respinse

Se publică următoarele date: numărul curent, numărul de depozit, data de depozit, numărul de desene și modele industriale, data adoptării hotărârii de respingere, numărul BOPI în care a fost publicată cererea

Nr. crt.	(21) Nr. de depozit	(22) Data de depozit	(28) Nr. de desene și modele industriale	Data adoptării hotărârii de respingere	(43) Nr. BOPI
1	2	3	4	5	6
1	f 2011 0030	2011.04.11	2	2012.05.04	8/2011
2	f 2011 0031	2011.04.12	1	2012.05.04	8/2011
3	f 2011 0041	2011.05.30	3	2012.05.25	9/2011

Lista eratelor

Se publică următoarele date: numărul curent, obiectul de proprietate industrială, numărul titlului de protecție, numărul depozitului, numărul BOPI, datele inițiale care au fost publicate, datele rectificate

Nr. crt.	OPI	Nr. titlului de protecție	Nr. de depozit	Nr. BOPI	Date inițiale	Date rectificate
1	2	3	4	5	6	7
1	Cerere de înregistrare a mărcii	-	028912	6/2011	(730) DAAC SYSTEM INTEGRATOR S.R.L., MD Calea Leșilor nr. 10, MD-2069, Chișinău, Republica Moldova	(730) DAAC SYSTEM INTEGRATOR S.R.L., societate comercială, MD Calea Leșilor nr. 10, MD-2069, Chișinău, Republica Moldova
2	Cerere de înregistrare a mărcii	-	029441	9/2011	(730) MEDIA SHOW GRUP S.R.L., MD	(730) MEDIA SHOW GRUP S.R.L., societate comercială, MD
3	Cerere de înregistrare a mărcii	-	029657	10/2011	(730) TAGAER S.R.L., MD	(730) TAGAER S.R.L., societate comercială, MD
4	Cerere de înregistrare a mărcii	-	030053	12/2011	(511) NCL(9) 34 - țigarile, tutun; articole pentru fumători; chibrituri.	(511) NCL(9) 34 - țigări, tutun; articole pentru fumători; chibrituri.

VII

Comisia de contestații a AGEPI / Appeals Board of the AGEPI



În prezenta Secțiune se publică informații privind rezultatele examinării contestațiilor depuse la Comisia de contestații a AGEPI.

In the Section are published the following information the results of the examination of appeals filed with the Appeals Board of the AGEPI.

Lista contestațiilor examinate la Comisia de contestații în mai 2012

Se publică următoarele date: numărul curent, denumirea OPI, numărul și data depozitului, numărul titlului de protecție, solicitantul sau titularul, contestatarul, data depunerii și obiectul contestației, data examinării contestației, rezultatul examinării contestației

Nr. crt.	Denumirea OPI Nr. și data depozitului / Nr. titlului de protecție Solicitant / Titular	Contestatar	Data depunerii și obiectul contestației	Data examinării contestației	Rezultatul examinării contestației
1	2	3	4	5	6
1	Marcă națională ALLBOOKING 026914 2010.03.17 PORCIULEAN Tatiana, MD	PORCIULEAN Tatiana, MD	2011.09.22 Împotriva Deciziei de respingere totală a cererii de înregistrare a mărcii	2012.05.17	1. Se acceptă revendicarea contestatarului. 2. Se abrogă Decizia Departamentului Mărci, Modele și Desene Industriale din 2011.07.22 și se acceptă înregistrarea mărcii solicitate pentru totalitatea serviciilor revendicate în cerere din clasele 35, 39, 41, 43, în temeiul declarației solicitantului prin care acesta nu se va opune utilizării de către alte persoane terțe a elementelor separate "ALL" sau "BOOKING" utilizate ca termeni comuni. 3. Se transmite dosarul în Departamentul Mărci, Modele și Desene Industriale pentru continuarea procedurilor.
2	Marcă internațională SUPRISTA IR 1048836 2010.07.14 Schering Corporation, New Jersey Corporation, US	EGIS GYOGYSZER- GYAR RT., HU	2012.02.10 Împotriva înregistrării mărcii	2012.05.17	1. Se respinge revendicarea contestatarului. 2. Se menține în vigoare Decizia Departamentului Mărci, Modele și Desene Industriale din 2011.12.26. 3. Se transmite dosarul în Departamentul Mărci, Modele și Desene Industriale pentru continuarea procedurilor.
3	Marcă internațională CASPRIA IR 1048029 2010.07.09 Schering Corporation, US	Schering Corporation, US	2012.01.17 Împotriva Deciziei de respingere parțială a cererii de înregistrare a mărcii	2012.05.17	1. Se acceptă revendicarea contestatarului, în temeiul scrisorii de acord prezentate. 2. Se abrogă Decizia Departamentului Mărci, Modele și Desene Industriale din 2011.11.30 și se acceptă protecția mărcii solicitate pentru totalitatea produselor revendicate în cerere din clasa 05. 3. Se transmite dosarul în Departamentul Mărci, Modele și Desene Industriale pentru continuarea procedurilor.
4	Marcă internațională  IR 992 010 2008.05.01 Marks & Clerk Properties Limited, GB	Marks & Clerk Properties Limited, GB	2011.04.29 Împotriva Deciziei de respingere parțială a cererii de înregistrare a mărcii	2012.05.17	1. Se acceptă revendicarea contestatarului. 2. Se abrogă Decizia Departamentului Mărci, Modele și Desene Industriale din 2011.02.11 și se acceptă protecția mărcii solicitate pentru totalitatea produselor și serviciilor revendicate în cerere din clasele 09, 16, 35, 36, 38, 41, 42, 45. 3. Se transmite dosarul în Departamentul Mărci, Modele și Desene Industriale pentru continuarea procedurilor.

1	2	3	4	5	6
5	<p>Invenție</p> <p>Compoziție farmaceutică gastrorezistentă cu conținut de rifaximină a 2007 0267 2006.03.06</p> <p>ALFA WASSERMANN S.P.A., IT</p>	ALFA WASSERMANN S.P.A., IT	2010.12.13 Împotriva Hotărârii de respingere a cererii de brevet de invenție	2012.05.17	<p>1. Se acceptă parțial revendicarea contestatarului.</p> <p>2. Se abrogă Hotărârea Departamentului Invenții și Soiuri de Plante din 2010.02.22 și se acceptă acordarea brevetului de invenție nr. depozit a 2007 0267 din 2006.03.06 pe numele solicitantului ALFA WASSERMANN S.P.A., IT, în temeiul raportului de reexaminare din 2011.11.14.</p> <p>3. Se transmite dosarul în Departamentul Invenții și Soiuri de Plante pentru continuarea procedurilor.</p>
6	<p>Marcă națională</p>  <p>023007 2008.03.11</p> <p>"Orhei-Vit" S.A., MD</p>	"Orhei-Vit" S.A., MD	2011.06.06 Împotriva Deciziei de respingere totală a cererii de înregistrare a mărcii	2012.05.18	<p>1. Se respinge revendicarea contestatarului.</p> <p>2. Se menține în vigoare Decizia Departamentului Mărci, Modele și Desene Industriale din 2011.04.01.</p> <p>3. Se transmite dosarul în arhivă.</p>
7	<p>Marcă națională</p>  <p>028438 2011.01.14</p> <p>KUSNIRENCO Rodica, MD</p>	KUSNIRENCO Rodica, MD	2012.01.31 Împotriva Deciziei de respingere totală a cererii de înregistrare a mărcii	2012.05.18	<p>1. Se acceptă revendicarea contestatarului.</p> <p>2. Se abrogă Decizia Departamentului Mărci, Modele și Desene Industriale din 2012.01.05 și se acceptă înregistrarea mărcii solicitate pentru totalitatea serviciilor revendicate în cerere din clasa 39. Dreptul exclusiv nu se va extinde asupra elementului verbal "Travel", cu excepția executării grafice deosebite.</p> <p>3. Se transmite dosarul în Departamentul Mărci, Modele și Desene Industriale pentru continuarea procedurilor.</p>
8	<p>Marcă internațională</p> <p>SYLVANT</p> <p>IR 1045610 2010.06.30</p> <p>Janssen Pharmaceutica NV, BE</p>	Janssen Pharmaceutica NV, BE	2012.01.30 Împotriva Deciziei de respingere totală a cererii de înregistrare a mărcii	2012.05.18	<p>1. Se respinge revendicarea contestatarului.</p> <p>2. Se menține în vigoare Decizia Departamentului Mărci, Modele și Desene Industriale din 2011.11.29.</p> <p>3. Se transmite dosarul în Departamentul Mărci, Modele și Desene Industriale pentru continuarea procedurilor.</p>
9	<p>Marcă internațională</p> <p>ELITA COLOR</p> <p>IR 1047226 2010.07.14</p> <p>Aktsionerno Droujestvo "AROMA" ("AROMA" AD), BG</p>	Elite Licensing Company SA, CH	2011.10.10 Împotriva înregistrării mărcii	2012.05.18	<p>1. Se acceptă parțial revendicarea contestatarului.</p> <p>2. Se abrogă Decizia Departamentului Mărci, Modele și Desene Industriale din 2011.08.01 și se respinge cererea de înregistrare a mărcii IR 1047226 din 2010.07.14.</p> <p>3. Se transmite dosarul în Departamentul Mărci, Modele și Desene Industriale pentru continuarea procedurilor.</p>
10	<p>Marcă internațională</p> <p>VINTAGE</p> <p>IR 1054391 2010.06.01</p> <p>Rautaruukki Oyj, FI</p>	Rautaruukki Oyj, FI	2012.01.20 Împotriva Deciziei de respingere totală a cererii de înregistrare a mărcii	2012.05.18	<p>1. Se acceptă revendicarea contestatarului.</p> <p>2. Se abrogă Decizia Departamentului Mărci, Modele și Desene Industriale din 2011.11.07 și se acceptă protecția mărcii solicitate pentru totalitatea produselor, serviciilor revendicate în cerere din clasele 06, 19, 37.</p> <p>3. Se transmite dosarul în Departamentul Mărci, Modele și Desene Industriale pentru continuarea procedurilor.</p>

1	2	3	4	5	6
11	<p>Marcă internațională</p> <p>OPERA</p> <p>IR 1028174 2009.09.23</p> <p>Opera Software ASA, NO</p>	Opera Software ASA, NO	<p>2012.02.27</p> <p>Împotriva Deciziei de respingere parțială a cererii de înregistrare a mărcii</p>	2012.05.18	<p>1. Se respinge revendicarea contestatarului.</p> <p>2. Se abrogă Decizia Departamentului Mărci, Modele și Desene Industriale din 2011.12.26 și se acceptă protecția mărcii solicitate pentru totalitatea produselor, serviciilor revendicate în cerere din clasele 09, 38, 42, 45, în legătură cu decăderea motivelor de refuz.</p> <p>3. Se transmite dosarul în Departamentul Mărci, Modele și Desene Industriale pentru continuarea procedurilor.</p>
12	<p>Marcă internațională</p>  <p>IR 1039390 2009.12.22</p> <p>Opera Software ASA, NO</p>	Opera Software ASA, NO	<p>2012.02.27</p> <p>Împotriva Deciziei de respingere parțială a cererii de înregistrare a mărcii</p>	2012.05.18	<p>1. Se acceptă revendicarea contestatarului, în temeiul scrisorii de acord prezentate.</p> <p>2. Se abrogă Decizia Departamentului Mărci, Modele și Desene Industriale din 2012.02.14 și se acceptă protecția mărcii solicitate pentru totalitatea produselor și serviciilor revendicate în cerere din clasele 09, 35, 38, 42, 45.</p> <p>3. Se transmite dosarul în Departamentul Mărci, Modele și Desene Industriale pentru continuarea procedurilor.</p>

VIII

Decizii ale instanțelor judecătorești / Court decisions

**Cu privire la aplicarea interdicției
asupra OPI înregistrate pe numele cotitularilor
Galușca Vasile, Galușca Sergiu, Darie Tudor, Ciorici Dumitru,**

Întru executarea Încheierii Curții de Apel Chișinău din 17.05.2012 nr. (dosarul nr. 2-189/12):

- se aplică interdicție asupra mărcilor nr. 22491 din 11.06.2010, nr. 22492 din 11.06.2010, nr. 22512 din 11.06.2010, înregistrate pe numele cotitularilor GALUȘCA Vasile, MD, Piața Unirii nr. 1, ap.79, MD-2064, Chișinău, Republica Moldova; GALUȘCA Sergiu, MD, Piața Unirii nr.1, ap.79, MD-2064, Chișinău, Republica Moldova; DARIE Tudor, MD, str. Ion Neculce nr. 11, ap. 9, MD-2064, Chișinău, Republica Moldova; CIORICI Dumitru, MD, Șendreni, Nisporeni, MD-6401, Republica Moldova, până la examinarea litigiului în fond;
- pe perioada aplicării interdicției se sistează orice procedură legală ce ține de statutul juridic al mărcilor nr. 22491 din 11.06.2010, nr. 22492 din 11.06.2010, nr. 22512 din 11.06.2010, inclusiv transmiterea drepturilor asupra acestora.

**Cu privire la aplicarea sechestrului
asupra OPI înregistrate pe numele
titularului ALEGOR-COMERȚ S.R.L.**

Întru executarea Încheierii Curții de Apel Chișinău din 02.05.2012 (dosarul nr. 2c-229/12):

- se aplică sechestrul asupra mărcii nr. 9866 din 11.07.2002, înregistrată pe numele titularului ALEGOR-COMERȚ S.R.L., str. Hristo Botev nr. 11, bloc 1, ap. 16, MD-2043, Chișinău, Republica Moldova;
- pe perioada aplicării sechestrului se sistează orice procedură legală ce ține de statutul juridic al mărcii nr. 9866 din 11.07.2002, inclusiv transmiterea drepturilor asupra acesteia.

**Cu privire la reluarea procedurii de examinare
a cererii de înregistrare a mărcii cu nr. de depozit 023354,
solicitant „VOX-DESIGN” S.R.L.**

Întru executarea Hotărârii Curții de Apel Chișinău din 16.11.2010 (dosarul nr. 2-166/2010), prin care a fost respinsă ca nefondată acțiunea la cererea de chemare în judecată înaintată de „VOX-DESIGN” S.R.L. către AGEPI și au fost anulate măsurile de asigurare aplicate prin Încheierea Curții de Apel Chișinău din 01.06.2010:

- se anulează măsura de asigurare a acțiunii cu privire la suspendarea procedurii de examinare a cererii de înregistrare a mărcii cu nr. de depozit 023354 din 18.04.2008, solicitant „VOX-DESIGN” S.R.L., MD, str. Mitropolit Varlaam nr. 80, MD-2012, Chișinău, Republica Moldova, aplicată prin ordinul nr. 97 din 14.06.2010;
- se reia procedura de examinare a cererii de înregistrare a mărcii cu nr. de depozit 023354 din 18.04.2008, solicitant „VOX-DESIGN” S.R.L., și orice procedură legală privind statutul juridic al cererii de înregistrare a mărcii menționate, inclusiv transmiterea drepturilor.

IX

Monitor

În prezenta Secțiune se publică acte emise de Președintele, Parlamentul și Guvernul Republicii Moldova care reglementează protecția proprietății intelectuale în republică, ordine ale Directorului general al AGEPI, comunicate informative, comentarii și note explicative în baza acestora.

In this Section are published acts issued by the President, Parliament and Government of the Republic of Moldova governing the intellectual property protection in our republic, orders of the Director General of the AGEPI, informative communications, comments and other explanatory notes on base thereof.

L E G E

pentru modificarea și completarea Legii nr. 38-XVI din 29 februarie 2008 privind protecția mărcilor*

Parlamentul adoptă prezenta lege organică.

Articol unic. – Legea nr. 38-XVI din 29 februarie 2008 privind protecția mărcilor (Monitorul Oficial al Republicii Moldova, 2008, nr. 99–101, art.362) se modifică și se completează după cum urmează:

1. Articolul 32 se abrogă.
2. După secțiunea 1 din capitolul III se introduce secțiunea 1¹ având următorul cuprins:

“Secțiunea 1¹

Constatarea notorietății mărcii

Articolul 32¹. Protecția mărcii notorii

(1) Marca poate fi recunoscută ca fiind notorie în urma unei cereri de constatare a notorietății, depusă la Curtea de Apel Chișinău, sau a unei cereri reconvenționale într-o acțiune de apărare a drepturilor, depusă la aceeași instanță.

(2) Mărcii notorii i se acordă protecție juridică în conformitate cu prezenta lege.

(3) Durata de protecție a mărcii notorii este nelimitată.

Articolul 32². Depunerea cererii de constatare a notorietății mărcii

(1) În cazul apariției unui conflict referitor la o marcă larg cunoscută în Republica Moldova în cadrul unui segment de public vizat, persoana interesată care utilizează cu bună-credință în activitatea sa comercială această marcă poate depune o cerere de constatare a notorietății mărcii la Curtea de Apel Chișinău, în conformitate cu prevederile art.166 din Codul de procedură civilă.

(2) Cererea trebuie să se refere la o singură marcă. O singură marcă se consideră semnul utilizat întocmai într-un ansamblu concret de elemente.

(3) În sensul alin.(1), prin *segment de public vizat* se înțelege:

- a) consumatorii actuali și/sau consumatorii potențiali ai produselor și/sau ai serviciilor pentru care se folosește marca;
- b) specialiștii în ramura respectivă;

c) persoanele implicate în rețelele de distribuție a produselor și/sau a serviciilor pentru care se folosește marca;

d) rețeaua de afaceri al căror obiect îl constituie produsele și/sau serviciile pentru care se folosește marca (importatori, licențiați, vânzători angro etc.).

Articolul 32³. Cuprinsul cererii de constatare a notorietății mărcii

Pe lângă cele prevăzute la art.166 din Codul de procedură civilă, cererea de constatare a notorietății mărcii trebuie să conțină:

a) solicitarea de constatare a notorietății mărcii cu indicarea datei de la care această constatare se solicită;

b) numele, prenumele, adresa și semnătura solicitantului, în cazul unei persoane fizice; denumirea, sediul și semnătura conducătorului, în cazul unei persoane juridice;

c) numele, prenumele, adresa și semnătura mandatarului autorizat/reprezentantului, în cazul depunerii cererii prin intermediul lor;

d) descrierea mărcii, dacă este înregistrată, sau descrierea semnului care se pretinde că poate fi recunoscut ca marcă notorie;

e) produsele și/sau serviciile pentru care se utilizează marca, grupate conform claselor clasificării internaționale a produselor și a serviciilor;

f) culoarea/culorile mărcii, în cazul în care acestea constituie un element distinctiv al mărcii;

g) numărul certificatului de înregistrare, dacă se solicită constatarea notorietății unei mărci înregistrate.

Articolul 32⁴. Materialele anexate la cererea de constatare a notorietății mărcii

La cererea de constatare a notorietății mărcii se anexează:

a) documente ce conțin informații despre factorii în a căror bază se poate face concluzia despre notorietatea semnului, inclusiv despre:

- gradul de cunoaștere a semnului pe piață de către segmentul de public vizat;

*Publicată în *Monitorul Oficial al Republicii Moldova* nr.76-80/247 din 20 aprilie 2012

- durata (începutul și perioada), gradul și întinderea geografică a oricărei utilizări a semnului;

- durata, gradul și întinderea geografică a activității de promovare a semnului respectiv, inclusiv publicitatea și prezentarea la iarmaroace sau expoziții a produselor și/sau a serviciilor marcate cu acesta;

- durata și întinderea geografică a oricărei înregistrări a semnului și/sau a oricărei cereri de înregistrare a lui, în măsura în care reflectă utilizarea sau recunoașterea acestui semn;

- raportul de evaluare care determină valoarea mărcii;

- rezultatul sondajelor efectuate de solicitant;

- orice alte informații suplimentare;

b) reproducerea grafică sau fotografică a mărcii, prezentată în culoarea sau în combinația de culori în care se solicită constatarea notorietății mărcii, cu imagine de o calitate ireproșabilă, clară și distinctă;

c) reproducerea grafică sau fotografică a mărcii în vedere generală și din mai multe vederi, diferite, dacă se solicită constatarea notorietății mărcii tridimensionale;

d) mostra etichetei (în mărime naturală), dacă se solicită constatarea notorietății mărcii în etichetă;

e) procura, în cazul depunerii cererii prin mandatar autorizat/reprezentant;

f) dovada de plată a taxei stabilite;

g) documentul care confirmă începutul și perioada utilizării mărcii.

Articolul 32⁵. Criteriile de constatare a notorietății mărcii

(1) Notorietatea mărcii pe teritoriul Republicii Moldova se constată în temeiul următoarelor criterii:

a) marca este recunoscută de către consumatorii actuali și/sau cei potențiali ai produselor și/sau ai serviciilor pentru care se utilizează ori de către persoanele implicate în asigurarea rețelelor de distribuție a produselor și/sau a serviciilor pentru care se utilizează marca, ori de cercurile de afaceri în care sunt implicate produsele și/sau serviciile pentru care se utilizează marca, iar impresia despre nivelul calității produselor și/sau a serviciilor se asimilează cu (se referă la) marca din țară sau de pe piața mondială;

b) marca posedă un grad înalt de distinctivitate, inerentă sau dobândită ca rezultat al utilizării intensive;

c) marca este larg cunoscută pe teritoriul Republicii Moldova, inclusiv din publicitate;

d) marca posedă valoare comercială ca rezultat al folosirii îndelungate și intensive în țară sau pe piața mondială.

(2) La adoptarea hotărârii de constatare a notorietății mărcii, pe lângă criteriile nominalizate la alin.(1), pot fi luate în considerare și alte criterii relevante pentru o marcă notorie, nereflectate în prezentul articol.

Articolul 32⁶. Examinarea cererii de constatare a notorietății mărcii

(1) La examinarea cererii de constatare a notorietății mărcii se verifică datele prezentate conform prevederilor art.32³–32⁵.

(2) La stabilirea notorietății mărcii nu pot fi cerute în calitate de condiții obligatorii următoarele:

a) marca respectivă să fie înregistrată sau depusă spre înregistrare pe teritoriul Republicii Moldova;

b) marca solicitată să fie recunoscută ca fiind notorie, înregistrată sau depusă spre înregistrare în orice stat decât Republica Moldova;

c) marca să fie bine cunoscută de către publicul larg din Republica Moldova.

(3) Sondajul se efectuează pe un eșantion reprezentativ în raport cu segmentul de public vizat. Aria geografică a sondajului și mărimea eșantionului se stabilesc în funcție de caracterul/specificul produselor și/sau al serviciilor pentru care se folosește marca.

(4) La stabilirea notorietății mărcii pentru produsele cu destinație tehnică trebuie să fie chestionați consumatorii produselor respective (atât din cercul producătorilor, cât și din rețeaua de comerț). Astfel, este necesar ca nu mai puțin de 60% din numărul acestor respondenți să cunoască marca respectivă.

(5) La stabilirea notorietății mărcii pentru produsele de consum curent trebuie să fie chestionat consumatorul "mediu" (luându-se în considerare vârsta, sexul, studiile, starea socială și materială, legătura cu produsul marcat), precum și specialiști din ramura respectivă a industriei și a comerțului. Astfel, este necesar ca majoritatea respondenților să cunoască marca respectivă.

(6) În cadrul sondajului, respondenții trebuie să răspundă:

a) dacă cunosc marca respectivă;

b) care este titularul mărcii sau producătorul produsului marcat cu o astfel de marcă;

c) de la ce dată cunosc marca;

d) cum apreciază marca (le este bine cunoscută, cunoscută, slab cunoscută, necunoscută);

e) cum apreciază produsul (este excelent, foarte bun, bun, mediu, nesatisfăcător etc.);

f) la alte întrebări rezonabile ce țin de domeniul de cunoaștere a mărcii.

(7) Nu poate fi constatată notorietatea mărcii în cazul în care există cel puțin una din următoarele condiții:

a) dovezile prezentate de către solicitant, inclusiv valorile parametrilor fixați la alin.(3)-(5), nu corespund cerințelor stabilite în prezenta secțiune;

b) există o marcă identică ori similară care poate fi confundată cu marca solicitantului, înregistrată sau depusă spre înregistrare pe numele unei alte persoa-

ne pentru aceleași produse ori servicii, cu o prioritate anterioară datei de la care se solicită constatarea notorietății mărcii;

c) marca s-a transformat în denumire uzuală;

d) marca contravine ordinii publice sau bunelor moravuri.

Articolul 32⁷. Hotărâre privind constatarea notorietății mărcii

(1) În funcție de rezultatul examinării cererii de constatare a notorietății mărcii se adoptă o hotărâre privind constatarea notorietății mărcii sau respingerea cererii de constatare a notorietății mărcii.

(2) Hotărârea privind constatarea notorietății mărcii se comunică AGEPI pentru ca marca recunoscută notorie să fie înscrisă în Registrul mărcilor notorii.

(3) Datele înscrise în Registrul mărcilor notorii se publică în BOPI în termen de 3 luni de la data adoptării hotărârii privind constatarea notorietății mărcii.”

Nr. 20. Chișinău, 23 februarie 2012.

ЗАКОН

о внесении изменения и дополнения в Закон об охране товарных знаков № 38-XVI от 29 февраля 2008 года*

Парламент принимает настоящий органический закон.
Ст. I - В Закон об охране товарных знаков № 38-XVI от 29 февраля 2008 года (Официальный монитор Республики Молдова, 2008 г., № 99–101, ст.362) внести следующие изменение и дополнение:

1. Статью 32 признать утратившей силу.
2. Главу III дополнить частью 1¹ следующего содержания:

“Часть 1¹”

Признание товарного знака общеизвестным

Статья 32¹. Охрана общеизвестного товарного знака

(1) Товарный знак может быть признан общеизвестным вследствие подачи в Кишиневскую апелляционную палату соответствующего заявления или встречного иска в деле о защите прав.

(2) Общеизвестному товарному знаку предоставляется правовая охрана в соответствии с настоящим законом.

(3) Срок охраны общеизвестного товарного знака не ограничен.

Статья 32². Подача заявления о признании товарного знака общеизвестным

(1) В случае возникновения конфликта в отношении товарного знака, широко известного в Республике Молдова соответствующему кругу лиц, заинтересованное лицо, добросовестно использующее его в своей коммерческой деятельности, вправе в соответствии с положениями статьи 166 Гражданского процессуального кодекса подать в Кишиневскую апелляционную палату заявление о признании товарного знака общеизвестным.

(2) Заявление должно относиться только к одному товарному знаку. Одним товарным знаком считается обозначение, применяемое в точности в конкретной совокупности элементов.

(3) В целях части (1) под *соответствующим кругом лиц* понимаются:

- a) настоящие и/или потенциальные потребители товаров и/или услуг, для которых применяется товарный знак;
- b) специалисты соответствующей области;
- c) лица, вовлеченные в сеть распределения товаров и/или услуг, для которых применяется товарный знак;
- d) деловая среда, предметом которой являются товары и/или услуги, для которых применяется товарный знак (импортеры, лицензиаты, оптовики и т.д.).

Статья 32³. Содержание заявления о признании товарного знака общеизвестным

Помимо элементов, предусмотренных статьей 166 Гражданского процессуального кодекса, заявление о признании товарного знака общеизвестным должно содержать:

- a) ходатайство о признании товарного знака общеизвестным с указанием даты, с какой испрашивается признание общеизвестности;
- b) фамилию, имя, адрес и подпись заявителя – в случае физического лица или наименование, местонахождение и подпись руководителя – в случае юридического лица;
- c) фамилию, имя, адрес и подпись патентного поверенного/представителя – в случае подачи заявления через них;
- d) описание товарного знака, если он зарегистрирован, или описание обозначения, претендующего на признание в качестве общеизвестного товарного знака;
- e) товары и/или услуги, для которых применяется товарный знак, сгруппированные по классам международной классификации товаров и услуг;

* Опубликован в *Monitorul Oficial al Republicii Moldova* № 76-80/247 от 20 апреля 2012 г.

f) цвет/цвета товарного знака – в случае, когда они являются различительным элементом знака;

g) номер свидетельства о регистрации – если испрашивается признание общеизвестным уже зарегистрированного товарного знака.

Статья 32⁴. Материалы, прилагаемые к заявлению о признании товарного знака общеизвестным

К заявлению о признании товарного знака общеизвестным прилагаются:

a) документы, содержащие информацию о факторах, на основании которых можно сделать вывод об общеизвестности обозначения, включая:

- степень известности обозначения на рынке соответствующему кругу лиц;

- продолжительность (начало и период), степень и географию любого использования обозначения;

- продолжительность, степень и географию деятельности по продвижению соответствующего обозначения, включая рекламу и презентацию на ярмарках или выставках маркированных им товаров и/или услуг;

- продолжительность и географию какой бы то ни было регистрации обозначения и/или заявки на его регистрацию в той мере, в которой отражается использование или признание этого обозначения;

- отчет об оценке стоимости (ценности) товарного знака;

- результаты опросов, проведенных заявителем;

- любую иную дополнительную информацию;

b) графическое или фотографическое изображение товарного знака в том цвете или цветовом сочетании, в котором испрашивается признание общеизвестности товарного знака, качественно исполненное, четкое и контрастное;

c) графическое или фотографическое изображение товарного знака в общем виде и в различных проекциях в случае, когда испрашивается признание общеизвестности трехмерного товарного знака;

d) образец этикетки (в натуральную величину) – если испрашивается признание общеизвестности товарного знака на этикетке;

e) доверенность в случае подачи заявления через патентного поверенного/представителя;

f) документ об уплате установленной пошлины;

g) документ, подтверждающий начало и период использования товарного знака.

Статья 32⁵. Критерии признания товарного знака общеизвестным

(1) Товарный знак признается общеизвестным в Республике Молдова, если он отвечает следующим критериям:

a) признан настоящими и/или потенциальными потребителями товаров и/или услуг, для которых он применяется, либо лицами, вовлеченными в обеспечение сетей реализации товаров и/или услуг, для которых он применяется, либо предпринимательскими кругами, в которые вовлечены товары и/или услуги, для которых он применяется, а впечатление об уровне качества товаров и/или услуг ассоциируется с товарным знаком в стране или на мировом рынке;

b) обладает высокой различительной способностью, изначально присущей или приобретенной в результате интенсивного использования;

c) широко известен в Республике Молдова, в том числе из рекламы;

d) имеет коммерческое значение вследствие длительного и интенсивного использования в стране или на мировом рынке.

(2) Для вынесения решения о признании товарного знака общеизвестным наряду с перечисленными в части (1) критериями могут приниматься во внимание и иные применимые к общеизвестному товарному знаку критерии, не отраженные в настоящей статье.

Статья 32⁶. Рассмотрение заявления о признании товарного знака общеизвестным

(1) В процессе рассмотрения заявления о признании товарного знака общеизвестным проверяются данные, представленные согласно положениям статей 32³–32⁵.

(2) При определении общеизвестности товарного знака нельзя требовать от заявителя в качестве обязательного условия, чтобы:

a) соответствующий товарный знак был зарегистрирован или заявлен для регистрации в Республике Молдова;

b) испрошенный товарный знак был признан общеизвестным, зарегистрирован или заявлен для ре-

гистрации в какой-либо другой стране, кроме Республики Молдова;

с) товарный знак был известен широкой общественности в Республике Молдова.

(3) Опрос проводится на основе репрезентативной в отношении соответствующего круга лиц выборки. Географическая зона опроса и объем выборки определяются в зависимости от свойств/специфики товаров и/или услуг, для которых применяется товарный знак.

(4) При определении общеизвестности товарного знака для товаров технического назначения должны быть опрошены потребители соответствующих товаров (как из числа производителей, так и из торговой сети). Необходимо, чтобы соответствующий товарный знак был известен не менее чем 60 процентам респондентов.

(5) При определении общеизвестности товарного знака для товаров повседневного спроса должны быть опрошены средний потребитель (принимая во внимание возраст, пол, образование, социальное и материальное положение, связь с маркированным товаром), а также специалисты соответствующих отраслей промышленности и торговли. Необходимо, чтобы соответствующий товарный знак был известен большинству респондентов.

(6) В рамках опроса респонденты должны ответить:

- a)** знают ли они данный товарный знак;
- b)** кто является владельцем данного товарного знака или производителем товара, маркированного таким товарным знаком;
- с)** как давно им известен данный товарный знак;
- d)** как оценивают они товарный знак (хорошо известный, известный, мало известный, неизвестный);
- e)** как оценивается ими товар (отличный, очень хороший, хороший, среднего качества, неудовлетворительный и т.д.);

f) на другие уместные вопросы, касающиеся узнаваемости соответствующего товарного знака.

(7) Товарный знак не может быть признан общеизвестным в случае наличия по меньшей мере одного из следующих условий:

a) представленные заявителем аргументы, включая оценку параметров, изложенных в частях (3)–(5), не отвечают требованиям части 1¹;

b) имеется товарный знак, идентичный или сходный до степени смешения с товарным знаком заявителя, зарегистрированный или заявленный для регистрации на имя иного лица в отношении однородных товаров или услуг и имеющий приоритет более ранний, чем дата, с которой испрашивается признание общеизвестности товарного знака;

с) товарный знак стал общепотребительным названием;

d) товарный знак противоречит общественному порядку или нормам морали.

Статья 32⁷. Решение о признании товарного знака общеизвестным

(1) В зависимости от результатов рассмотрения заявления о признании товарного знака общеизвестным принимается решение о признании товарного знака общеизвестным или об отклонении заявления о признании товарного знака общеизвестным.

(2) Решение о признании товарного знака общеизвестным доводится до сведения Агентства, которое регистрирует общеизвестный товарный знак в Реестре общеизвестных товарных знаков.

(3) Данные, внесенные в Реестр общеизвестных товарных знаков, публикуются в ОБПС в трехмесячный срок со дня принятия решения о признании товарного знака общеизвестным.”

X

Materiale de informare din domeniul proprietății intelectuale / Intellectual property information materials

Secțiunea inserează informații privind protecția proprietății intelectuale în Republica Moldova, texte ale convențiilor și tratatelor internaționale la care Republica Moldova este parte, ale acordurilor regionale și bilaterale; regulamente, instrucțiuni, clasificări, norme ale OMPI; alte materiale de informare din domeniul protecției proprietății intelectuale.

The section inserts information on intellectual property protection in the Republic of Moldova, texts of the international conventions and treaties to which the Republic of Moldova is party, of the regional and bilateral agreements; regulations, instructions, classifications, the WIPO standards; other information materials in the field of intellectual property protection.

ADERĂRI LA TRATATELE INTERNAȚIONALE ÎN DOMENIUL PROPRIETĂȚII INTELÉCTUALE

OMPI INFORMEAZĂ

Tratatul privind dreptul brevetelor

La 27 februarie 2012 Irlanda a depus instrumentele de ratificare a Tratatului privind dreptul brevetelor (PLT), adoptat la Geneva la 1 iunie 2000.

Tratatul privind dreptul brevetelor a intrat în vigoare cu privire la Irlanda cu începere de la 27 mai 2012.

Tratatul de cooperare în domeniul brevetelor (PCT)

La 24 aprilie 2012 Brunei Darussalam a depus instrumentele de aderare la Tratatul de cooperare în domeniul brevetelor (PCT), încheiat la Washington la 19 iunie 1970.

Tratatul de cooperare în domeniul brevetelor va intra în vigoare cu privire la Brunei Darussalam cu începere de la 24 iulie 2012.

Tratatul de la Budapesta privind recunoașterea internațională a depozitului de microorganisme în scopul asigurării protecției lor prin brevete

La 24 aprilie 2012 Brunei Darussalam a depus instrumentele de aderare la Tratatul de la Budapesta privind recunoașterea internațională a depozitului de microorganisme în scopul asigurării protecției lor prin brevete, încheiat la 28 aprilie 1977.

Tratatul de la Budapesta va intra în vigoare cu privire la Brunei Darussalam cu începere de la 24 iulie 2012.

Protocolul referitor la Aranjamentul de la Madrid privind înregistrarea internațională a mărcilor

La 25 aprilie 2012 Republica Filipine a depus instrumentele de aderare la Protocolul referitor la Aranjamentul de la Madrid privind înregistrarea internațională a mărcilor, adoptat la 27 iunie 1989. Instrumentele de aderare au fost însoțite de următoarele declarații:

- în conformitate cu Articolul 5(2)(d) și cu Articolului 5(2)(b) din Protocolul de la Madrid, termenul limită de 1 an pentru exercitarea dreptului de a notifica refuzul la protecție menționat la Articolul 5(2)(a) din Protocol se înlocuiește cu termenul de 18 luni, așa cum prevede Articolul 5(2)(c) din Protocol, iar dacă refuzul la protecție rezultă dintr-o opunere la acordarea protecției, acest refuz poate fi notificat Biroului Internațional după expirarea termenului de 18 luni;

- în conformitate cu Articolul 8(7)(a) din Protocolul de la Madrid, Republica Filipine declară că, în ceea ce privește fiecare înregistrare internațională în care ea este menționată conform Articolului 3ter din Protocol, cât și în ceea ce privește reînnoirea unei astfel de înregistrări internaționale, ea dorește să primească, în locul unei părți din venitul provenit din taxele suplimentare și din completările de taxe, o taxă individuală;

- în conformitate cu Articolul 14(5) din Protocolul de la Madrid, protecția care rezultă dintr-o înregistrare internațională efectuată în baza Protocolului înainte de intrarea acestuia în vigoare cu privire la Republica Filipine, nu poate face obiectul unei extinderi pe teritoriul Republicii Filipine.

Protocolul de la Madrid va intra în vigoare cu privire la Republica Filipine cu începere de la 25 iulie 2012.

Tratatul de la Singapore privind dreptul mărcilor

La 21 martie 2012 Regatul Unit al Marii Britanii și Irlandei de Nord a depus instrumentele de ratificare a Tratatului de la Singapore privind dreptul mărcilor, adoptat la 27 martie 2006.

Tratatul de la Singapore intră în vigoare cu privire la Regatul Unit al Marii Britanii și Irlandei de Nord cu începere de la 21 iunie 2012.

Actul de la Geneva al Aranjamentului de la Haga privind înregistrarea internațională a desenelor și modelelor industriale

La 13 martie 2012 Tunisia a depus instrumentele de aderare la Actul de la Geneva al Aranjamentului de la Haga privind înregistrarea internațională a desenelor și modelelor industriale, adoptat la 2 iulie 1999.

Actul de la Geneva intră în vigoare cu privire la Tunisia cu începere de la 13 iunie 2012.

UPOV INFORMEAZĂ***Convenția internațională privind protecția noilor soiuri de plante (Convenția UPOV)***

La 27 aprilie 2012 Republica Franceză a depus instrumentele de ratificare a Convenției internaționale privind protecția noilor soiuri de plante din 2 decembrie 1961, revizuită la Geneva la 10 noiembrie 1972, la 23 octombrie 1978 și la 19 martie 1991.

Convenția UPOV, astfel cum a fost revizuită în 1991, a intrat în vigoare cu privire la Republica Franceză cu începere de la 27 mai 2012.

Anexă / Annex

Prezenta anexă inserează listele brevetelor de invenție acordate, ale brevetelor de invenție de scurtă durată acordate, ale certificatelor de înregistrare a mărcilor, cererilor de înregistrare a desenelor și modelelor industriale, desenelor și modelelor industriale înregistrate în Republica Moldova, publicate în BOPI nr. 1-6/2012.

Brevetele de invenție și brevetele de invenție de scurtă durată sunt dispuse în ordinea numerelor de brevet și în ordinea indicilor de clasificare conform CIB.

Mărcile sunt repartizate în ordinea numerelor de înregistrare și în ordinea claselor conform CIPS.

Cererile de înregistrare a desenelor și modelelor industriale sunt aranjate în ordinea numerelor de depozit și în ordinea claselor conform CIDMI.

Desenele și modelele industriale înregistrate sunt aranjate în ordinea numerelor de înregistrare și în ordinea claselor conform CIDMI.

Anexa include, de asemenea, listele desenelor și modelelor industriale înregistrate în Republica Moldova conform Aranjamentului de la Haga, publicate în BOPI nr. 1-6/2012, aranjate în ordinea numerelor de înregistrare internațională și în ordinea claselor CIDMI.

The present annex inserts the lists of granted patents for invention, granted short-term patents for invention, of the trademark registration certificates, applications for the registration of industrial designs, industrial designs registered in the Republic of Moldova, published in BOPI No. 1-6/2012.

Patents for invention and short-term patents for invention are arranged in the order of patent numbers and in the order of class indexes according to the IPC.

Trademarks are arranged in the order of registration numbers and in the order of classes according to the ICGS.

Industrial design applications are arranged in the order of filing numbers and in the order of classes according to the ICID.

Industrial designs are arranged in the order of registration numbers and in the order of classes according to the ICID.

The annex also includes the lists of industrial designs registered in the Republic of Moldova according to the Hague Agreement, published in BOPI No. 1-6/2012, arranged in the order of international registration numbers and in the order of ICID classes.

**FF4A Lista brevetelor de invenție acordate,
aranjate în ordinea numerelor de brevet,
publicate în BOPI nr. 1-6/2012**

(11) Nr. brevet	(51) Indici de clasificare	(21) Nr. depozit	(22) Data depozit	(45) Nr. BOPI
1	2	3	4	5
4145	B65D 47/06 (2006.01) B65D 47/12 (2006.01) B65D 41/04 (2006.01)	a 2010 0096	2010.09.03	1
4146	C07D 209/04 (2006.01) C07D 209/10 (2006.01) C07D 401/14 (2006.01) C07G 5/00 (2006.01) A61K 36/89 (2006.01) A61P 15/04 (2006.01)	a 2011 0013	2011.02.04	1
4147	B65D 47/04 (2006.01) B65D 47/06 (2006.01) B65D 47/20 (2006.01) B65D 41/04 (2006.01) B65D 83/14 (2006.01) F04F 10/00 (2006.01)	a 2011 0050	2011.05.20	2
4148	C01G 49/02 (2006.01) B01J 13/00 (2006.01) C08L 5/12 (2006.01) C08L 89/04 (2006.01) C02F 101/30 (2006.01)	a 2010 0107	2010.09.27	2
4149	C03B 37/026 (2006.01) C07K 1/14 (2006.01) C07K 17/14 (2006.01) C12N 11/04 (2006.01) C12N 11/14 (2006.01) C12N 15/10 (2006.01) H01B 3/02 (2006.01) H01B 3/08 (2006.01)	a 2008 0029	2006.07.21	2
4150	C07B 43/02 (2006.01) C07F 3/06 (2006.01) C07F 15/04 (2006.01) C07F 15/06 (2006.01) C07D 233/54 (2006.01) C07D 233/91 (2006.01) C07C 31/04 (2006.01)	a 2011 0087	2011.10.11	2
4151	G06K 1/00 (2006.01) G06K 1/12 (2006.01) G06K 7/00 (2006.01) G06K 9/46 (2006.01) G06K 9/78 (2006.01) G06K 9/80 (2006.01) B41M 5/40 (2006.01) B41M 5/42 (2006.01)	a 2010 0008	2010.01.19	2
4152	G06K 1/00 (2006.01) G06K 9/46 (2006.01) G06K 9/58 (2006.01) G06K 9/62 (2006.01) G06K 9/78 (2006.01) G06K 9/80 (2006.01)	a 2010 0010	2010.01.19	2
4153	B23K 5/00 (2006.01) C25B 1/04 (2006.01) C25B 1/06 (2006.01) C25B 11/03 (2006.01) C25B 11/10 (2006.01) C25B 15/08 (2006.01)	a 2010 0108	2010.09.28	3
4154	B64D 17/00 (2006.01) B64D 25/20 (2006.01) G01S 1/02 (2006.01) G01S 1/04 (2006.01) G01S 19/01 (2010.01)	a 2010 0043	2010.03.16	3

1	2	3	4	5
4155	C02F 3/28 (2006.01) C02F 3/34 (2006.01)	a 2007 0287	2006.04.27	3
4156	C02F 11/04 (2006.01) C02F 3/28 (2006.01) C12F 3/10 (2006.01) A23K 1/06 (2006.01) C07H 23/00 (2006.01) B01D 53/34 (2006.01)	a 2011 0060	2011.06.02	3
4157	C07D 261/04 (2006.01) C07D 401/04 (2006.01) C07D 413/12 (2006.01) A01N 43/80 (2006.01) A01P 7/00 (2006.01) A01P 7/04 (2006.01)	a 2008 0171	2006.12.28	3
4158	C12N 1/14 (2006.01) C07F 15/02 (2006.01) C12R 1/80 (2006.01) C07C 65/10 (2006.01) C07F 3/00 (2006.01) C12N 9/08 (2006.01)	a 2011 0089	2011.10.12	3
4159	C25D 21/18 (2006.01) C25F 7/02 (2006.01) C25C 1/06 (2006.01) C25D 3/20 (2006.01) C25B 11/03 (2006.01) C23C 22/05 (2006.01)	a 2010 0117	2010.10.25	3
4160	E01C 7/00 (2006.01) E01C 7/14 (2006.01)	a 2011 0052	2011.05.26	3
4161	E04B 1/00 (2006.01) E04B 1/16 (2006.01) E04B 1/35 (2006.01) E04G 9/00 (2006.01) E04G 9/02 (2006.01) E04G 9/08 (2006.01) E04G 11/00 (2006.01) E04G 11/02 (2006.01) E04G 11/20 (2006.01) E04G 11/36 (2006.01) E04G 11/50 (2006.01) E04G 11/54 (2006.01) E04G 11/56 (2006.01) E04G 15/00 (2006.01) E04G 15/02 (2006.01) E04G 17/00 (2006.01) E04G 17/06 (2006.01) E04G 17/075 (2006.01) E04G 21/00 (2006.01) E04G 21/12 (2006.01)	a 2011 0004	2011.01.10	3
4162	G06K 1/00 (2006.01) G06K 1/12 (2006.01) G06K 9/00 (2006.01) G06K 9/18 (2006.01) G06K 9/36 (2006.01) G06K 9/46 (2006.01)	a 2011 0003	2011.01.03	3
4163	A61K 38/36 (2006.01) A61K 38/46 (2006.01) A61K 31/167 (2006.01) A61K 31/525 (2006.01) A61K 31/095 (2006.01) A61K 31/25 (2006.01) A61P 7/04 (2006.01)	a 2010 0143	2010.12.23	4
4164	A63B 71/06 (2006.01) A63F 9/24 (2006.01) G06F 17/40 (2006.01)	a 2010 0037	2010.03.04	4
4165	B01J 19/18 (2006.01) B01D 37/02 (2006.01) B01F 5/04 (2006.01) B01F 5/16 (2006.01) B01F 13/10 (2006.01) C10L 1/02 (2006.01) C07C 67/02 (2006.01) C11C 3/10 (2006.01)	a 2010 0133	2010.11.22	4

MD - BOPI 6/2012

1	2	3	4	5
4166	A01K 67/00 (2006.01) A23K 1/16 (2006.01) A61P 15/08 (2006.01) C01G 9/00 (2006.01)	a 2011 0108	2011.09.16	5
4167	A61B 17/24 (2006.01) A61B 17/3211 (2006.01)	a 2010 0142	2010.12.23	5
4168	B21D 7/02 (2006.01) B21D 7/04 (2006.01) B21D 7/16 (2006.01) B21D 11/06 (2006.01) B21D 11/14 (2006.01) B21D 11/22 (2006.01)	a 2010 0093	2010.08.09	5
4169	C08B 37/18 (2006.01) A61K 31/733 (2006.01)	a 2011 0022	2011.03.16	5
4170	G01W 1/00 (2006.01) G01W 1/10 (2006.01) G01S 13/95 (2006.01)	a 2010 0081	2010.07.16	5
4171	B01F 5/06 (2006.01) G01F 1/22 (2006.01) B01F 3/02 (2006.01) B01F 15/04 (2006.01)	a 2011 0084	2011.10.10	6
4172	B01F 13/08 (2006.01) B01F 13/10 (2006.01) F15D 1/00 (2006.01)	a 2010 0136	2010.12.13	6
4173	C07C 67/02 (2006.01) C07C 67/03 (2006.01) C07C 69/24 (2006.01) C07C 69/52 (2006.01) C11C 3/10 (2006.01) C10L 1/02 (2006.01) C10L 1/19 (2006.01)	a 2011 0015	2011.02.08	6
4174	C07C 337/08 (2006.01) C07C 65/11 (2006.01) C07C 65/30 (2006.01) A61K 31/175 (2006.01) A61P 31/02 (2006.01) A61P 31/04 (2006.01)	a 2011 0096	2011.10.25	6
4175	E01C 7/00 (2006.01) E01C 7/18 (2006.01) E01C 7/32 (2006.01) E01C 21/00 (2006.01)	a 2011 0011	2011.01.27	6

**FF4A Lista brevetelor de invenție acordate,
aranjate în ordinea indicilor de clasificare conform CIB,
publicate în BOPI nr. 1-6/2012**

(51) Indici de clasificare	(11) Nr. brevet	(21) Nr. depozit	(22) Data depozit	(45) Nr. BOPI
1	2	3	4	5
A01K 67/00 (2006.01)	4166	a 2011 0108	2011.09.16	5
A01N 43/80 (2006.01)	4157	a 2008 0171	2006.12.28	3
A01P 7/00 (2006.01)	4157	a 2008 0171	2006.12.28	3
A01P 7/04 (2006.01)	4157	a 2008 0171	2006.12.28	3
A23K 1/06 (2006.01)	4156	a 2011 0060	2011.06.02	3
A23K 1/16 (2006.01)	4166	a 2011 0108	2011.09.16	5
A61B 17/24 (2006.01)	4167	a 2010 0142	2010.12.23	5
A61B 17/3211 (2006.01)	4167	a 2010 0142	2010.12.23	5
A61K 31/095 (2006.01)	4163	a 2010 0143	2010.12.23	4
A61K 31/167 (2006.01)	4163	a 2010 0143	2010.12.23	4
A61K 31/175 (2006.01)	4174	a 2011 0096	2011.10.25	6
A61K 31/25 (2006.01)	4163	a 2010 0143	2010.12.23	4
A61K 31/525 (2006.01)	4163	a 2010 0143	2010.12.23	4
A61K 31/733 (2006.01)	4169	a 2011 0022	2011.03.16	5
A61K 36/89 (2006.01)	4146	a 2011 0013	2011.02.04	1
A61K 38/36 (2006.01)	4163	a 2010 0143	2010.12.23	4
B1K 38/46 (2006.01)	4163	a 2010 0143	2010.12.23	4
A61P 15/04 (2006.01)	4146	a 2011 0013	2011.02.04	1
A61P 15/08 (2006.01)	4166	a 2011 0108	2011.09.16	5
A61P 31/02 (2006.01)	4174	a 2011 0096	2011.10.25	6
A61P 31/04 (2006.01)	4174	a 2011 0096	2011.10.25	6
A61P 7/04 (2006.01)	4163	a 2010 0143	2010.12.23	4
A63B 71/06 (2006.01)	4164	a 2010 0037	2010.03.04	4
A63F 9/24 (2006.01)	4164	a 2010 0037	2010.03.04	4
B01D 37/02 (2006.01)	4165	a 2010 0133	2010.11.22	4
B01D 53/34 (2006.01)	4156	a 2011 0060	2011.06.02	3
B01F 13/08 (2006.01)	4172	a 2010 0136	2010.12.13	6
B01F 13/10 (2006.01)	4165	a 2010 0133	2010.11.22	4
B01F 13/10 (2006.01)	4172	a 2010 0136	2010.12.13	6
B01F 15/04 (2006.01)	4171	a 2011 0084	2011.10.10	6
B01F 3/02 (2006.01)	4171	a 2011 0084	2011.10.10	6
B01F 5/04 (2006.01)	4165	a 2010 0133	2010.11.22	4
B01F 5/06 (2006.01)	4171	a 2011 0084	2011.10.10	6
B01F 5/16 (2006.01)	4165	a 2010 0133	2010.11.22	4
B01J 13/00 (2006.01)	4148	a 2010 0107	2010.09.27	2
B01J 19/18 (2006.01)	4165	a 2010 0133	2010.11.22	4
B21D 11/06 (2006.01)	4168	a 2010 0093	2010.08.09	5
B21D 11/14 (2006.01)	4168	a 2010 0093	2010.08.09	5
B21D 11/22 (2006.01)	4168	a 2010 0093	2010.08.09	5
B21D 7/02 (2006.01)	4168	a 2010 0093	2010.08.09	5
B21D 7/04 (2006.01)	4168	a 2010 0093	2010.08.09	5
B21D 7/16 (2006.01)	4168	a 2010 0093	2010.08.09	5
B23K 5/00 (2006.01)	4153	a 2010 0108	2010.09.28	3
B41M 5/40 (2006.01)	4151	a 2010 0008	2010.01.19	2
B41M 5/42 (2006.01)	4151	a 2010 0008	2010.01.19	2
B64D 17/00 (2006.01)	4154	a 2010 0043	2010.03.16	3
B64D 25/20 (2006.01)	4154	a 2010 0043	2010.03.16	3
B65D 41/04 (2006.01)	4145	a 2010 0096	2010.09.03	1
B65D 41/04 (2006.01)	4147	a 2011 0050	2011.05.20	2
B65D 47/04 (2006.01)	4147	a 2011 0050	2011.05.20	2
B65D 47/06 (2006.01)	4145	a 2010 0096	2010.09.03	1
B65D 47/06 (2006.01)	4147	a 2011 0050	2011.05.20	2
B65D 47/12 (2006.01)	4145	a 2010 0096	2010.09.03	1
B65D 47/20 (2006.01)	4147	a 2011 0050	2011.05.20	2
B65D 83/14 (2006.01)	4147	a 2011 0050	2011.05.20	2
C01G 49/02 (2006.01)	4148	a 2010 0107	2010.09.27	2
C01G 9/00 (2006.01)	4166	a 2011 0108	2011.09.16	5
C02F 101/30 (2006.01)	4148	a 2010 0107	2010.09.27	2
C02F 11/04 (2006.01)	4156	a 2011 0060	2011.06.02	3

MD - BOPI 6/2012

1	2	3	4	5
C02F 3/28 (2006.01)	4156	a 2011 0060	2011.06.02	3
C02F 3/28 (2006.01)	4155	a 2007 0287	2006.04.27	3
C02F 3/34 (2006.01)	4155	a 2007 0287	2006.04.27	3
C03B 37/026 (2006.01)	4149	a 2008 0029	2006.07.21	2
C07B 43/02 (2006.01)	4150	a 2011 0087	2011.10.11	2
C07C 31/04 (2006.01)	4150	a 2011 0087	2011.10.11	2
C07C 337/08 (2006.01)	4174	a 2011 0096	2011.10.25	6
C07C 65/10 (2006.01)	4158	a 2011 0089	2011.10.12	3
C07C 65/11 (2006.01)	4174	a 2011 0096	2011.10.25	6
C07C 65/30 (2006.01)	4174	a 2011 0096	2011.10.25	6
C07C 67/02 (2006.01)	4165	a 2010 0133	2010.11.22	4
C07C 67/02 (2006.01)	4173	a 2011 0015	2011.02.08	6
C07C 67/03 (2006.01)	4173	a 2011 0015	2011.02.08	6
C07C 69/24 (2006.01)	4173	a 2011 0015	2011.02.08	6
C07C 69/52 (2006.01)	4173	a 2011 0015	2011.02.08	6
C07D 209/04 (2006.01)	4146	a 2011 0013	2011.02.04	1
C07D 209/10 (2006.01)	4146	a 2011 0013	2011.02.04	1
C07D 233/54 (2006.01)	4150	a 2011 0087	2011.10.11	2
C07D 233/91 (2006.01)	4150	a 2011 0087	2011.10.11	2
C07D 261/04 (2006.01)	4157	a 2008 0171	2006.12.28	3
C07D 401/04 (2006.01)	4157	a 2008 0171	2006.12.28	3
C07D 401/14 (2006.01)	4146	a 2011 0013	2011.02.04	1
C07D 413/12 (2006.01)	4157	a 2008 0171	2006.12.28	3
C07F 15/02 (2006.01)	4158	a 2011 0089	2011.10.12	3
C07F 15/04 (2006.01)	4150	a 2011 0087	2011.10.11	2
C07F 15/06 (2006.01)	4150	a 2011 0087	2011.10.11	2
C07F 3/00 (2006.01)	4158	a 2011 0089	2011.10.12	3
C07F 3/06 (2006.01)	4150	a 2011 0087	2011.10.11	2
C07G 5/00 (2006.01)	4146	a 2011 0013	2011.02.04	1
C07H 23/00 (2006.01)	4156	a 2011 0060	2011.06.02	3
C07K 1/14 (2006.01)	4149	a 2008 0029	2006.07.21	2
C07K 17/14 (2006.01)	4149	a 2008 0029	2006.07.21	2
C08B 37/18 (2006.01)	4169	a 2011 0022	2011.03.16	5
C08L 5/12 (2006.01)	4148	a 2010 0107	2010.09.27	2
C08L 89/04 (2006.01)	4148	a 2010 0107	2010.09.27	2
C10L 1/02 (2006.01)	4165	a 2010 0133	2010.11.22	4
C10L 1/02 (2006.01)	4173	a 2011 0015	2011.02.08	6
C10L 1/19 (2006.01)	4173	a 2011 0015	2011.02.08	6
C11C 3/10 (2006.01)	4165	a 2010 0133	2010.11.22	4
C11C 3/10 (2006.01)	4173	a 2011 0015	2011.02.08	6
C12F 3/10 (2006.01)	4156	a 2011 0060	2011.06.02	3
C12N 1/14 (2006.01)	4158	a 2011 0089	2011.10.12	3
C12N 11/04 (2006.01)	4149	a 2008 0029	2006.07.21	2
C12N 11/14 (2006.01)	4149	a 2008 0029	2006.07.21	2
C12N 15/10 (2006.01)	4149	a 2008 0029	2006.07.21	2
C12N 9/08 (2006.01)	4158	a 2011 0089	2011.10.12	3
C12R 1/80 (2006.01)	4158	a 2011 0089	2011.10.12	3
C23C 22/05 (2006.01)	4159	a 2010 0117	2010.10.25	3
C25B 1/04 (2006.01)	4153	a 2010 0108	2010.09.28	3
C25B 1/06 (2006.01)	4153	a 2010 0108	2010.09.28	3
C25B 11/03 (2006.01)	4153	a 2010 0108	2010.09.28	3
C25B 11/03 (2006.01)	4159	a 2010 0117	2010.10.25	3
C25B 11/10 (2006.01)	4153	a 2010 0108	2010.09.28	3
C25B 15/08 (2006.01)	4153	a 2010 0108	2010.09.28	3
C25C 1/06 (2006.01)	4159	a 2010 0117	2010.10.25	3
C25D 21/18 (2006.01)	4159	a 2010 0117	2010.10.25	3
C25D 3/20 (2006.01)	4159	a 2010 0117	2010.10.25	3
C25F 7/02 (2006.01)	4159	a 2010 0117	2010.10.25	3
E01C 21/00 (2006.01)	4175	a 2011 0011	2011.01.27	6
E01C 7/00 (2006.01)	4175	a 2011 0011	2011.01.27	6
E01C 7/00 (2006.01)	4160	a 2011 0052	2011.05.26	3
E01C 7/14 (2006.01)	4160	a 2011 0052	2011.05.26	3
E01C 7/18 (2006.01)	4175	a 2011 0011	2011.01.27	6
E01C 7/32 (2006.01)	4175	a 2011 0011	2011.01.27	6
E04B 1/00 (2006.01)	4161	a 2011 0004	2011.01.10	3
E04B 1/16 (2006.01)	4161	a 2011 0004	2011.01.10	3
E04B 1/35 (2006.01)	4161	a 2011 0004	2011.01.10	3
E04G 11/00 (2006.01)	4161	a 2011 0004	2011.01.10	3
E04G 11/02 (2006.01)	4161	a 2011 0004	2011.01.10	3

1	2	3	4	5
E04G 11/20 (2006.01)	4161	a 2011 0004	2011.01.10	3
E04G 11/36 (2006.01)	4161	a 2011 0004	2011.01.10	3
E04G 11/50 (2006.01)	4161	a 2011 0004	2011.01.10	3
E04G 11/54 (2006.01)	4161	a 2011 0004	2011.01.10	3
E04G 11/56 (2006.01)	4161	a 2011 0004	2011.01.10	3
E04G 15/00 (2006.01)	4161	a 2011 0004	2011.01.10	3
E04G 15/02 (2006.01)	4161	a 2011 0004	2011.01.10	3
E04G 17/00 (2006.01)	4161	a 2011 0004	2011.01.10	3
E04G 17/06 (2006.01)	4161	a 2011 0004	2011.01.10	3
E04G 17/075 (2006.01)	4161	a 2011 0004	2011.01.10	3
E04G 21/00 (2006.01)	4161	a 2011 0004	2011.01.10	3
E04G 21/12 (2006.01)	4161	a 2011 0004	2011.01.10	3
E04G 9/00 (2006.01)	4161	a 2011 0004	2011.01.10	3
E04G 9/02 (2006.01)	4161	a 2011 0004	2011.01.10	3
E04G 9/08 (2006.01)	4161	a 2011 0004	2011.01.10	3
F04F 10/00 (2006.01)	4147	a 2011 0050	2011.05.20	2
F15D 1/00 (2006.01)	4172	a 2010 0136	2010.12.13	6
G01F 1/22 (2006.01)	4171	a 2011 0084	2011.10.10	6
G01S 1/02 (2006.01)	4154	a 2010 0043	2010.03.16	3
G01S 1/04 (2006.01)	4154	a 2010 0043	2010.03.16	3
G01S 13/95 (2006.01)	4170	a 2010 0081	2010.07.16	5
G01S 19/01 (2010.01)	4154	a 2010 0043	2010.03.16	3
G01W 1/00 (2006.01)	4170	a 2010 0081	2010.07.16	5
G01W 1/10 (2006.01)	4170	a 2010 0081	2010.07.16	5
G06F 17/40 (2006.01)	4164	a 2010 0037	2010.03.04	4
G06K 1/00 (2006.01)	4151	a 2010 0008	2010.01.19	2
G06K 1/00 (2006.01)	4152	a 2010 0010	2010.01.19	2
G06K 1/00 (2006.01)	4162	a 2011 0003	2011.01.03	3
G06K 1/12 (2006.01)	4151	a 2010 0008	2010.01.19	2
G06K 1/12 (2006.01)	4162	a 2011 0003	2011.01.03	3
G06K 7/00 (2006.01)	4151	a 2010 0008	2010.01.19	2
G06K 9/00 (2006.01)	4162	a 2011 0003	2011.01.03	3
G06K 9/18 (2006.01)	4162	a 2011 0003	2011.01.03	3
G06K 9/36 (2006.01)	4162	a 2011 0003	2011.01.03	3
G06K 9/46 (2006.01)	4151	a 2010 0008	2010.01.19	2
G06K 9/46 (2006.01)	4152	a 2010 0010	2010.01.19	2
G06K 9/46 (2006.01)	4162	a 2011 0003	2011.01.03	3
G06K 9/58 (2006.01)	4152	a 2010 0010	2010.01.19	2
G06K 9/62 (2006.01)	4152	a 2010 0010	2010.01.19	2
G06K 9/78 (2006.01)	4151	a 2010 0008	2010.01.19	2
G06K 9/78 (2006.01)	4152	a 2010 0010	2010.01.19	2
G06K 9/80 (2006.01)	4151	a 2010 0008	2010.01.19	2
G06K 9/80 (2006.01)	4152	a 2010 0010	2010.01.19	2
H01B 3/02 (2006.01)	4149	a 2008 0029	2006.07.21	2
H01B 3/08 (2006.01)	4149	a 2008 0029	2006.07.21	

**FF9Y Lista brevetelor de invenție de scurtă durată acordate,
aranjate în ordinea numerelor de brevet,
publicate în BOPI nr. 1-6/2012**

(11) Nr. brevet	(51) Indici de clasificare	(21) Nr. depozit	(22) Data depozit	(45) Nr. BOPI
1	2	3	4	5
461	A01H 4/00 (2006.01) A01H 1/04 (2006.01) A01H 1/06 (2006.01) C12Q 1/70 (2006.01) C12R 1/94 (2006.01)	s 2011 0099	2011.06.03	1
462	A61B 10/00 (2006.01)	s 2011 0123	2011.06.30	1
463	A61K 33/18 (2006.01) A61K 31/20 (2006.01) A61K 36/87 (2006.01) A61K 36/42 (2006.01)	s 2011 0139	2011.08.09	1
464	A61N 1/20 (2006.01) A61M 21/00 (2006.01)	s 2011 0104	2011.06.07	1
465	A61N 1/20 (2006.01) A61M 21/00 (2006.01)	s 2011 0105	2011.06.07	1
466	A61N 5/02 (2006.01) G06F 9/00 (2006.01) G06F 9/22 (2006.01)	s 2011 0109	2011.06.17	1
467	B28B 3/00 (2006.01) B28B 3/08 (2006.01) B30B 11/02 (2006.01)	s 2011 0103	2011.06.07	1
468	B28B 3/00 (2006.01) B28B 3/08 (2006.01) B30B 11/02 (2006.01)	s 2011 0125	2011.07.01	1
469	B44F 11/00 (2006.01) B44D 5/00 (2006.01) B44D 2/00 (2006.01) B41M 1/14 (2006.01) B41M 1/26 (2006.01) B44D 7/00 (2006.01) G06T 1/00 (2006.01)	s 2011 0079	2010.07.30	1
470	C12G 3/12 (2006.01) B01D 3/00 (2006.01) B01D 3/14 (2006.01) B01D 3/16 (2006.01) B01D 3/18 (2006.01)	s 2010 0146	2010.09.10	1
471	G01J 5/20 (2006.01) G01R 17/10 (2006.01) H01C 17/075 (2006.01) H01L 31/09 (2006.01) H01L 31/16 (2006.01) H01L 43/08 (2006.01) C01G 45/00 (2006.01)	s 2011 0093	2011.05.17	1
472	G01R 1/12 (2006.01) G01R 1/24 (2006.01) G01R 1/44 (2006.01) G01R 29/08 (2006.01)	s 2011 0110	2011.06.17	1
473	G08B 25/00 (2006.01) G08B 25/10 (2006.01) G08B 25/14 (2006.01)	s 2011 0014	2011.01.13	1
474	H02H 7/18 (2006.01) H02H 3/00 (2006.01) H02H 3/24 (2006.01) H02H 3/26 (2006.01) H02H 3/28 (2006.01) H02J 7/00 (2006.01) H02J 7/36 (2006.01)	s 2011 0111	2011.06.17	1

1	2	3	4	5
475	A01K 59/00 (2006.01) A23K 1/18 (2006.01) C07F 3/06 (2006.01) C07C 53/16 (2006.01)	s 2011 0180	2011.06.01	2
476	A01K 59/00 (2006.01) A23K 1/16 (2006.01) C01G 37/00 (2006.01) C01D 5/00 (2006.01)	s 2011 0190	2011.06.01	2
477	A01K 59/00 (2006.01) A23K 1/16 (2006.01) C01G 49/00 (2006.01) C01B 19/00 (2006.01)	s 2011 0191	2011.06.01	2
478	A21D 13/04 (2006.01) A21D 13/08 (2006.01) A23L 1/10 (2006.01)	s 2011 0160	2011.10.20	2
479	A61B 17/00 (2006.01) A61N 5/073 (2006.01)	s 2011 0115	2011.06.20	2
480	A61K 31/606 (2006.01) A61K 31/40 (2006.01) A61K 31/41 (2006.01) A61K 31/496 (2006.01)	s 2011 0128	2011.07.07	2
481	A61K 33/18 (2006.01) A61K 31/192 (2006.01) A61K 36/42 (2006.01)	s 2011 0140	2011.08.09	2
482	A61K 36/42 (2006.01) A61K 31/07 (2006.01) A61K 31/375 (2006.01) A61K 31/355 (2006.01) A61K 31/505 (2006.01) A61P 35/00 (2006.01) A61P 39/06 (2006.01) A61P 43/00 (2006.01)	s 2011 0120	2011.06.29	2
483	B82B 3/00 (2006.01) C30B 25/00 (2006.01) C01B 25/02 (2006.01) C07C 49/14 (2006.01) C22B 58/00 (2006.01)	s 2011 0100	2011.06.03	2
484	C02F 1/28 (2006.01) C02F 1/72 (2006.01) C09B 21/00 (2006.01) B01J 21/18 (2006.01) C01B 31/08 (2006.01)	s 2011 0066	2011.03.24	2
485	E02D 27/34 (2006.01) E04H 9/02 (2006.01)	s 2011 0132	2011.07.26	2
486	E04B 2/02 (2006.01) E04B 2/06 (2006.01) E04B 2/42 (2006.01)	s 2011 0052	2011.03.17	2
487	F02B 75/26 (2006.01) F16H 1/32 (2006.01)	s 2011 0130	2011.07.14	2
488	G01B 3/06 (2006.01)	s 2011 0112	2011.06.17	2
489	G01R 27/02 (2006.01) G01R 27/14 (2006.01)	s 2011 0106	2011.06.09	2
490	G01R 27/02 (2006.01) G01R 27/14 (2006.01)	s 2011 0126	2011.07.05	2
491	A01G 17/00 (2006.01) A01G 17/04 (2006.01) A01G 17/10 (2006.01) A01G 17/14 (2006.01)	s 2011 0107	2011.06.10	3
492	A61B 10/00 (2006.01) G01N 33/49 (2006.01) G01N 33/53 (2006.01) G01N 33/574 (2006.01) G01N 33/577 (2006.01)	s 2011 0142	2011.08.17	3

MD - BOPI 6/2012

1	2	3	4	5
493	A61K 36/42 (2006.01) A61K 36/87 (2006.01) A61K 31/375 (2006.01) A61K 31/07 (2006.01) A61K 31/355 (2006.01) A61K 31/505 (2006.01) A61P 17/16 (2006.01) A61P 39/06 (2006.01) A61P 43/00 (2006.01)	s 2011 0121	2011.06.29	3
494	B24D 13/10 (2006.01) B24D 11/00 (2006.01) B24B 39/00 (2006.01) A46B 7/10 (2006.01)	s 2011 0087	2011.04.20	3
495	E04H 12/00 (2006.01) H01Q 1/12 (2006.01)	s 2011 0168	2011.11.02	3
496	G03B 15/02 (2006.01) G03B 15/03 (2006.01) G03B 15/05 (2006.01) G03B 7/08 (2006.01) G01J 1/00 (2006.01)	s 2011 0065	2011.03.24	3
497	A01G 1/00 (2006.01) A01C 1/00 (2006.01) A01N 65/03 (2009.01) A01G 7/06 (2006.01)	s 2012 0013	2011.11.14	4
498	A01G 17/00 (2006.01) A01G 17/04 (2006.01) A01G 17/10 (2006.01) A01G 17/14 (2006.01)	s 2011 0138	2011.08.05	4
499	A01K 61/00 (2006.01) A23K 1/10 (2006.01)	s 2011 0166	2011.10.28	4
500	A61F 9/007 (2006.01)	s 2011 0185	2011.11.29	4
501	A61K 36/52 (2006.01) A61K 31/375 (2006.01) A61K 31/07 (2006.01) A61K 31/355 (2006.01) A61K 31/505 (2006.01) A61P 17/16 (2006.01) A61P 39/06 (2006.01) A61P 43/00 (2006.01)	s 2011 0122	2011.06.30	4
502	B21B 1/22 (2006.01) B21B 1/24 (2006.01) B21B 1/28 (2006.01) B21B 1/40 (2006.01) C25D 5/00 (2006.01) C25D 5/08 (2006.01)	s 2011 0188	2011.12.01	4
503	C09K 11/77 (2006.01) C08L 39/06 (2006.01) B82B 3/00 (2006.01) B82Y 30/00 (2011.01) B82Y 40/00 (2011.01) C07C 49/12 (2006.01) C07C 49/167 (2006.01) C07C 49/92 (2006.01) C07F 5/00 (2006.01)	s 2011 0135	2011.07.29	4
504	C23F 13/08 (2006.01) C23F 13/14 (2006.01) B23H 1/06 (2006.01) B23H 9/00 (2006.01) C25D 3/12 (2006.01)	s 2011 0159	2011.10.19	4
505	F01N 3/02 (2006.01) F01N 3/022 (2006.01) F01N 3/04 (2006.01)	s 2011 0198	2011.12.20	4
506	G03B 13/02 (2006.01) G03B 19/02 (2006.01)	s 2011 0150	2011.09.13	4
507	H01L 47/00 (2006.01) H01L 47/02 (2006.01) H03B 7/14 (2006.01) H03B 19/14 (2006.01)	s 2011 0043	2011.03.03	4

1	2	3	4	5
508	A01C 1/00 (2006.01) A01N 63/00 (2006.01) A01G 17/02 (2006.01) C12N 1/20 (2006.01) C12R 1/38 (2006.01) C12R 1/065 (2006.01)	s 2012 0006	2012.01.06	5
509	A01D 46/26 (2006.01) A01G 17/00 (2006.01)	s 2011 0143	2011.09.06	5
510	A01G 7/06 (2006.01) A01C 1/00 (2006.01) A01N 55/02 (2006.01) C07D 213/81 (2006.01) C07F 15/06 (2006.01) C07C 251/70 (2006.01)	s 2012 0022	2012.02.01	5
511	A01G 7/06 (2006.01) A01C 1/06 (2006.01) A01N 55/02 (2006.01) C07D 213/81 (2006.01) C07F 15/06 (2006.01) C07C 251/70 (2006.01)	s 2012 0025	2012.02.03	5
512	A01K 1/00 (2006.01) A01K 5/00 (2006.01)	s 2011 0156	2011.09.27	5
513	A46B 11/04 (2006.01) A61C 13/38 (2006.01) A61C 17/028 (2006.01)	s 2012 0028	2012.02.07	5
514	A61M 11/02 (2006.01) A61M 15/00 (2006.01) B05B 11/06 (2006.01) B05B 1/24 (2006.01)	s 2011 0149	2011.09.13	5
515	B65D 6/04 (2006.01) B65D 6/28 (2006.01) B65D 6/34 (2006.01)	s 2011 0088	2011.04.26	5
516	F24D 3/12 (2006.01) F24D 3/14 (2006.01) F24D 10/00 (2006.01) E04F 15/00 (2006.01)	s 2011 0134	2011.07.28	5
517	A01G 7/00 (2006.01) A01G 1/00 (2006.01)	s 2012 0038	2012.02.22	6
518	A01G 7/00 (2006.01) G01N 21/64 (2006.01)	s 2012 0042	2012.03.02	6
519	A01G 17/00 (2006.01)	s 2011 0152	2011.09.20	6
520	A61K 36/05 (2006.01) A61K 38/36 (2006.01) A61P 13/04 (2006.01)	s 2011 0192	2011.12.06	6
521	B22C 23/02 (2006.01) B29C 33/56 (2006.01) B29C 33/60 (2006.01)	s 2012 0016	2012.01.26	6
522	B23H 9/06 (2006.01) B23H 7/38 (2006.01) G06K 1/00 (2006.01) G06K 1/12 (2006.01)	s 2011 0194	2011.12.14	6
523	B65D 43/00 (2006.01) B65D 43/02 (2006.01) B65D 43/10 (2006.01) B67B 3/20 (2006.01) B67B 3/22 (2006.01)	s 2012 0009	2012.01.16	6
524	C12H 1/02 (2006.01) C12G 3/00 (2006.01) C01B 17/48 (2006.01)	s 2011 0158	2011.10.07	6
525	G01F 11/00 (2006.01) G01F 11/28 (2006.01) G01F 11/34 (2006.01) B65G 33/26 (2006.01)	s 2012 0003	2011.12.29	6
526	H04W 4/00 (2009.01) H04W 4/02 (2009.01) H04W 4/12 (2009.01) H04W 92/10 (2009.01) H04M 3/42 (2006.01) H04M 7/00 (2006.01)	s 2011 0195	2011.03.17	6

**FF9Y Lista brevetelor de invenție de scurtă durată acordate,
aranjate în ordinea indicilor de clasificare conform CIB,
publicate în BOPI nr. 1-6/2012**

(51) Indici de clasificare	(11) Nr. brevet	(21) Nr. depozit	(22) Data depozit	(45) Nr. BOPI
1	2	3	4	5
A01C 1/00 (2006.01)	508	s 2012 0006	2012.01.06	5
A01C 1/00 (2006.01)	497	s 2012 0013	2011.11.14	4
A01C 1/00 (2006.01)	510	s 2012 0022	2012.02.01	5
A01C 1/06 (2006.01)	511	s 2012 0025	2012.02.03	5
A01D 46/26 (2006.01)	509	s 2011 0143	2011.09.06	5
A01G 1/00 (2006.01)	497	s 2012 0013	2011.11.14	4
A01G 1/00 (2006.01)	517	s 2012 0038	2012.02.22	6
A01G 17/00 (2006.01)	491	s 2011 0107	2011.06.10	3
A01G 17/00 (2006.01)	498	s 2011 0138	2011.08.05	4
A01G 17/00 (2006.01)	509	s 2011 0143	2011.09.06	5
A01G 17/00 (2006.01)	519	s 2011 0152	2011.09.20	6
A01G 17/02 (2006.01)	508	s 2012 0006	2012.01.06	5
A01G 17/04 (2006.01)	491	s 2011 0107	2011.06.10	3
A01G 17/04 (2006.01)	498	s 2011 0138	2011.08.05	4
A01G 17/10 (2006.01)	491	s 2011 0107	2011.06.10	3
A01G 17/10 (2006.01)	498	s 2011 0138	2011.08.05	4
A01G 17/14 (2006.01)	491	s 2011 0107	2011.06.10	3
A01G 17/14 (2006.01)	498	s 2011 0138	2011.08.05	4
A01G 7/00 (2006.01)	517	s 2012 0038	2012.02.22	6
A01G 7/00 (2006.01)	518	s 2012 0042	2012.03.02	6
A01G 7/06 (2006.01)	497	s 2012 0013	2011.11.14	4
A01G 7/06 (2006.01)	510	s 2012 0022	2012.02.01	5
A01G 7/06 (2006.01)	511	s 2012 0025	2012.02.03	5
A01H 1/04 (2006.01)	461	s 2011 0099	2011.06.03	1
A01H 1/06 (2006.01)	461	s 2011 0099	2011.06.03	1
A01H 4/00 (2006.01)	461	s 2011 0099	2011.06.03	1
A01K 1/00 (2006.01)	512	s 2011 0156	2011.09.27	5
A01K 5/00 (2006.01)	512	s 2011 0156	2011.09.27	5
A01K 59/00 (2006.01)	475	s 2011 0180	2011.06.01	2
A01K 59/00 (2006.01)	476	s 2011 0190	2011.06.01	2
A01K 59/00 (2006.01)	477	s 2011 0191	2011.06.01	2
A01K 61/00 (2006.01)	499	s 2011 0166	2011.10.28	4
A01N 55/02 (2006.01)	510	s 2012 0022	2012.02.01	5
A01N 55/02 (2006.01)	511	s 2012 0025	2012.02.03	5
A01N 63/00 (2006.01)	508	s 2012 0006	2012.01.06	5
A01N 65/03 (2009.01)	497	s 2012 0013	2011.11.14	4
A21D 13/04 (2006.01)	478	s 2011 0160	2011.10.20	2
A21D 13/08 (2006.01)	478	s 2011 0160	2011.10.20	2
A23K 1/10 (2006.01)	499	s 2011 0166	2011.10.28	4
A23K 1/16 (2006.01)	476	s 2011 0190	2011.06.01	2
A23K 1/16 (2006.01)	477	s 2011 0191	2011.06.01	2
A23K 1/18 (2006.01)	475	s 2011 0180	2011.06.01	2
A23L 1/10 (2006.01)	478	s 2011 0160	2011.10.20	2
A46B 11/04 (2006.01)	513	s 2012 0028	2012.02.07	5
A46B 7/10 (2006.01)	494	s 2011 0087	2011.04.20	3
A61B 10/00 (2006.01)	462	s 2011 0123	2011.06.30	1
A61B 10/00 (2006.01)	492	s 2011 0142	2011.08.17	3
A61B 17/00 (2006.01)	479	s 2011 0115	2011.06.20	2
A61C 13/38 (2006.01)	513	s 2012 0028	2012.02.07	5
A61C 17/028 (2006.01)	513	s 2012 0028	2012.02.07	5
A61F 9/007 (2006.01)	500	s 2011 0185	2011.11.29	4
A61K 31/07 (2006.01)	482	s 2011 0120	2011.06.29	2
A61K 31/07 (2006.01)	493	s 2011 0121	2011.06.29	3
A61K 31/07 (2006.01)	501	s 2011 0122	2011.06.30	4
A61K 31/192 (2006.01)	481	s 2011 0140	2011.08.09	2
A61K 31/20 (2006.01)	463	s 2011 0139	2011.08.09	1
A61K 31/355 (2006.01)	482	s 2011 0120	2011.06.29	2

1	2	3	4	5
A61K 31/355 (2006.01)	493	s 2011 0121	2011.06.29	3
A61K 31/355 (2006.01)	501	s 2011 0122	2011.06.30	4
A61K 31/375 (2006.01)	482	s 2011 0120	2011.06.29	2
A61K 31/375 (2006.01)	493	s 2011 0121	2011.06.29	3
A61K 31/375 (2006.01)	501	s 2011 0122	2011.06.30	4
A61K 31/40 (2006.01)	480	s 2011 0128	2011.07.07	2
A61K 31/41 (2006.01)	480	s 2011 0128	2011.07.07	2
A61K 31/496 (2006.01)	480	s 2011 0128	2011.07.07	2
A61K 31/505 (2006.01)	482	s 2011 0120	2011.06.29	2
A61K 31/505 (2006.01)	493	s 2011 0121	2011.06.29	3
A61K 31/505 (2006.01)	501	s 2011 0122	2011.06.30	4
A61K 31/606 (2006.01)	480	s 2011 0128	2011.07.07	2
A61K 33/18 (2006.01)	463	s 2011 0139	2011.08.09	1
A61K 33/18 (2006.01)	481	s 2011 0140	2011.08.09	2
A61K 36/05 (2006.01)	520	s 2011 0192	2011.12.06	6
A61K 36/42 (2006.01)	482	s 2011 0120	2011.06.29	2
A61K 36/42 (2006.01)	493	s 2011 0121	2011.06.29	3
A61K 36/42 (2006.01)	463	s 2011 0139	2011.08.09	1
A61K 36/42 (2006.01)	481	s 2011 0140	2011.08.09	2
A61K 36/52 (2006.01)	501	s 2011 0122	2011.06.30	4
A61K 36/87 (2006.01)	493	s 2011 0121	2011.06.29	3
A61K 36/87 (2006.01)	463	s 2011 0139	2011.08.09	1
A61K 38/36 (2006.01)	520	s 2011 0192	2011.12.06	6
A61M 11/02 (2006.01)	514	s 2011 0149	2011.09.13	5
A61M 15/00 (2006.01)	514	s 2011 0149	2011.09.13	5
A61M 21/00 (2006.01)	464	s 2011 0104	2011.06.07	1
A61M 21/00 (2006.01)	465	s 2011 0105	2011.06.07	1
A61N 1/20 (2006.01)	464	s 2011 0104	2011.06.07	1
A61N 1/20 (2006.01)	465	s 2011 0105	2011.06.07	1
A61N 5/02 (2006.01)	466	s 2011 0109	2011.06.17	1
A61N 5/073 (2006.01)	479	s 2011 0115	2011.06.20	2
A61P 13/04 (2006.01)	520	s 2011 0192	2011.12.06	6
A61P 17/16 (2006.01)	493	s 2011 0121	2011.06.29	3
A61P 17/16 (2006.01)	501	s 2011 0122	2011.06.30	4
A61P 35/00 (2006.01)	482	s 2011 0120	2011.06.29	2
A61P 39/06 (2006.01)	482	s 2011 0120	2011.06.29	2
A61P 39/06 (2006.01)	493	s 2011 0121	2011.06.29	3
A61P 39/06 (2006.01)	501	s 2011 0122	2011.06.30	4
A61P 43/00 (2006.01)	482	s 2011 0120	2011.06.29	2
A61P 43/00 (2006.01)	493	s 2011 0121	2011.06.29	3
A61P 43/00 (2006.01)	501	s 2011 0122	2011.06.30	4
B01D 3/00 (2006.01)	470	s 2010 0146	2010.09.10	1
B01D 3/14 (2006.01)	470	s 2010 0146	2010.09.10	1
B01D 3/16 (2006.01)	470	s 2010 0146	2010.09.10	1
B01D 3/18 (2006.01)	470	s 2010 0146	2010.09.10	1
B01J 21/18 (2006.01)	484	s 2011 0066	2011.03.24	2
B05B 1/24 (2006.01)	514	s 2011 0149	2011.09.13	5
B05B 11/06 (2006.01)	514	s 2011 0149	2011.09.13	5
B21B 1/22 (2006.01)	502	s 2011 0188	2011.12.01	4
B21B 1/24 (2006.01)	502	s 2011 0188	2011.12.01	4
B21B 1/28 (2006.01)	502	s 2011 0188	2011.12.01	4
B21B 1/40 (2006.01)	502	s 2011 0188	2011.12.01	4
B22C 23/02 (2006.01)	521	s 2012 0016	2012.01.26	6
B23H 1/06 (2006.01)	504	s 2011 0159	2011.10.19	4
B23H 7/38 (2006.01)	522	s 2011 0194	2011.12.14	6
B23H 9/00 (2006.01)	504	s 2011 0159	2011.10.19	4
B23H 9/06 (2006.01)	522	s 2011 0194	2011.12.14	6
B24B 39/00 (2006.01)	494	s 2011 0087	2011.04.20	3
B24D 11/00 (2006.01)	494	s 2011 0087	2011.04.20	3
B24D 13/10 (2006.01)	494	s 2011 0087	2011.04.20	3
B28B 3/00 (2006.01)	467	s 2011 0103	2011.06.07	1
B28B 3/00 (2006.01)	468	s 2011 0125	2011.07.01	1
B28B 3/08 (2006.01)	467	s 2011 0103	2011.06.07	1
B28B 3/08 (2006.01)	468	s 2011 0125	2011.07.01	1
B29C 33/56 (2006.01)	521	s 2012 0016	2012.01.26	6
B29C 33/60 (2006.01)	521	s 2012 0016	2012.01.26	6
B30B 11/02 (2006.01)	467	s 2011 0103	2011.06.07	1

MD - BOPI 6/2012

1	2	3	4	5
B30B 11/02 (2006.01)	468	s 2011 0125	2011.07.01	1
B41M 1/14 (2006.01)	469	s 2011 0079	2010.07.30	1
B41M 1/26 (2006.01)	469	s 2011 0079	2010.07.30	1
B44D 2/00 (2006.01)	469	s 2011 0079	2010.07.30	1
B44D 5/00 (2006.01)	469	s 2011 0079	2010.07.30	1
B44D 7/00 (2006.01)	469	s 2011 0079	2010.07.30	1
B44F 11/00 (2006.01)	469	s 2011 0079	2010.07.30	1
B65D 43/00 (2006.01)	523	s 2012 0009	2012.01.16	6
B65D 43/02 (2006.01)	523	s 2012 0009	2012.01.16	6
B65D 43/10 (2006.01)	523	s 2012 0009	2012.01.16	6
B65D 6/04 (2006.01)	515	s 2011 0088	2011.04.26	5
B65D 6/28 (2006.01)	515	s 2011 0088	2011.04.26	5
B65D 6/34 (2006.01)	515	s 2011 0088	2011.04.26	5
B65G 33/26 (2006.01)	525	s 2012 0003	2011.12.29	6
B67B 3/20 (2006.01)	523	s 2012 0009	2012.01.16	6
B67B 3/22 (2006.01)	523	s 2012 0009	2012.01.16	6
B82B 3/00 (2006.01)	483	s 2011 0100	2011.06.03	2
B82B 3/00 (2006.01)	503	s 2011 0135	2011.07.29	4
B82Y 30/00 (2011.01)	503	s 2011 0135	2011.07.29	4
B82Y 40/00 (2011.01)	503	s 2011 0135	2011.07.29	4
C01B 17/48 (2006.01)	524	s 2011 0158	2011.10.07	6
C01B 19/00 (2006.01)	477	s 2011 0191	2011.06.01	2
C01B 25/02 (2006.01)	483	s 2011 0100	2011.06.03	2
C01B 31/08 (2006.01)	484	s 2011 0066	2011.03.24	2
C01D 5/00 (2006.01)	476	s 2011 0190	2011.06.01	2
C01G 37/00 (2006.01)	476	s 2011 0190	2011.06.01	2
C01G 45/00 (2006.01)	471	s 2011 0093	2011.05.17	1
C01G 49/00 (2006.01)	477	s 2011 0191	2011.06.01	2
C02F 1/28 (2006.01)	484	s 2011 0066	2011.03.24	2
C02F 1/72 (2006.01)	484	s 2011 0066	2011.03.24	2
C07C 251/70 (2006.01)	510	s 2012 0022	2012.02.01	5
C07C 251/70 (2006.01)	511	s 2012 0025	2012.02.03	5
C07C 49/12 (2006.01)	503	s 2011 0135	2011.07.29	4
C07C 49/14 (2006.01)	483	s 2011 0100	2011.06.03	2
C07C 49/167 (2006.01)	503	s 2011 0135	2011.07.29	4
C07C 49/92 (2006.01)	503	s 2011 0135	2011.07.29	4
C07C 53/16 (2006.01)	475	s 2011 0180	2011.06.01	2
C07D 213/81 (2006.01)	510	s 2012 0022	2012.02.01	5
C07D 213/81 (2006.01)	511	s 2012 0025	2012.02.03	5
C07F 15/06 (2006.01)	510	s 2012 0022	2012.02.01	5
C07F 15/06 (2006.01)	511	s 2012 0025	2012.02.03	5
C07F 3/06 (2006.01)	475	s 2011 0180	2011.06.01	2
C07F 5/00 (2006.01)	503	s 2011 0135	2011.07.29	4
C08L 39/06 (2006.01)	503	s 2011 0135	2011.07.29	4
C09B 21/00 (2006.01)	484	s 2011 0066	2011.03.24	2
C09K 11/77 (2006.01)	503	s 2011 0135	2011.07.29	4
C12G 3/00 (2006.01)	524	s 2011 0158	2011.10.07	6
C12G 3/12 (2006.01)	470	s 2010 0146	2010.09.10	1
C12H 1/02 (2006.01)	524	s 2011 0158	2011.10.07	6
C12N 1/20 (2006.01)	508	s 2012 0006	2012.01.06	5
C12Q 1/70 (2006.01)	461	s 2011 0099	2011.06.03	1
C12R 1/065 (2006.01)	508	s 2012 0006	2012.01.06	5
C12R 1/38 (2006.01)	508	s 2012 0006	2012.01.06	5
C12R 1/94 (2006.01)	461	s 2011 0099	2011.06.03	1
C22B 58/00 (2006.01)	483	s 2011 0100	2011.06.03	2
C23F 13/08 (2006.01)	504	s 2011 0159	2011.10.19	4
C23F 13/14 (2006.01)	504	s 2011 0159	2011.10.19	4
C25D 3/12 (2006.01)	504	s 2011 0159	2011.10.19	4
C25D 5/00 (2006.01)	502	s 2011 0188	2011.12.01	4
C25D 5/08 (2006.01)	502	s 2011 0188	2011.12.01	4
C30B 25/00 (2006.01)	483	s 2011 0100	2011.06.03	2
E02D 27/34 (2006.01)	485	s 2011 0132	2011.07.26	2
E04B 2/02 (2006.01)	486	s 2011 0052	2011.03.17	2
E04B 2/06 (2006.01)	486	s 2011 0052	2011.03.17	2
E04B 2/42 (2006.01)	486	s 2011 0052	2011.03.17	2
E04F 15/00 (2006.01)	516	s 2011 0134	2011.07.28	5
E04H 12/00 (2006.01)	495	s 2011 0168	2011.11.02	3

1	2	3	4	5
E04H 9/02 (2006.01)	485	s 2011 0132	2011.07.26	2
F01N 3/02 (2006.01)	505	s 2011 0198	2011.12.20	4
F01N 3/022 (2006.01)	505	s 2011 0198	2011.12.20	4
F01N 3/04 (2006.01)	505	s 2011 0198	2011.12.20	4
F02B 75/26 (2006.01)	487	s 2011 0130	2011.07.14	2
F16H 1/32 (2006.01)	487	s 2011 0130	2011.07.14	2
F24D 10/00 (2006.01)	516	s 2011 0134	2011.07.28	5
F24D 3/12 (2006.01)	516	s 2011 0134	2011.07.28	5
F24D 3/14 (2006.01)	516	s 2011 0134	2011.07.28	5
G01B 3/06 (2006.01)	488	s 2011 0112	2011.06.17	2
G01F 11/00 (2006.01)	525	s 2012 0003	2011.12.29	6
G01F 11/28 (2006.01)	525	s 2012 0003	2011.12.29	6
G01F 11/34 (2006.01)	525	s 2012 0003	2011.12.29	6
G01J 1/00 (2006.01)	496	s 2011 0065	2011.03.24	3
G01J 5/20 (2006.01)	471	s 2011 0093	2011.05.17	1
G01N 21/64 (2006.01)	518	s 2012 0042	2012.03.02	6
G01N 33/49 (2006.01)	492	s 2011 0142	2011.08.17	3
G01N 33/53 (2006.01)	492	s 2011 0142	2011.08.17	3
G01N 33/574 (2006.01)	492	s 2011 0142	2011.08.17	3
G01N 33/577 (2006.01)	492	s 2011 0142	2011.08.17	3
G01R 1/12 (2006.01)	472	s 2011 0110	2011.06.17	1
G01R 1/24 (2006.01)	472	s 2011 0110	2011.06.17	1
G01R 1/44 (2006.01)	472	s 2011 0110	2011.06.17	1
G01R 17/10 (2006.01)	471	s 2011 0093	2011.05.17	1
G01R 27/02 (2006.01)	489	s 2011 0106	2011.06.09	2
G01R 27/02 (2006.01)	490	s 2011 0126	2011.07.05	2
G01R 27/14 (2006.01)	489	s 2011 0106	2011.06.09	2
G01R 27/14 (2006.01)	490	s 2011 0126	2011.07.05	2
G01R 29/08 (2006.01)	472	s 2011 0110	2011.06.17	1
G03B 13/02 (2006.01)	506	s 2011 0150	2011.09.13	4
G03B 15/02 (2006.01)	496	s 2011 0065	2011.03.24	3
G03B 15/03 (2006.01)	496	s 2011 0065	2011.03.24	3
G03B 15/05 (2006.01)	496	s 2011 0065	2011.03.24	3
G03B 19/02 (2006.01)	506	s 2011 0150	2011.09.13	4
G03B 7/08 (2006.01)	496	s 2011 0065	2011.03.24	3
G06F 9/00 (2006.01)	466	s 2011 0109	2011.06.17	1
G06F 9/22 (2006.01)	466	s 2011 0109	2011.06.17	1
G06K 1/00 (2006.01)	522	s 2011 0194	2011.12.14	6
G06K 1/12 (2006.01)	522	s 2011 0194	2011.12.14	6
G06T 1/00 (2006.01)	469	s 2011 0079	2010.07.30	1
G08B 25/00 (2006.01)	473	s 2011 0014	2011.01.13	1
G08B 25/10 (2006.01)	473	s 2011 0014	2011.01.13	1
G08B 25/14 (2006.01)	473	s 2011 0014	2011.01.13	1
H01C 17/075 (2006.01)	471	s 2011 0093	2011.05.17	1
H01L 31/09 (2006.01)	471	s 2011 0093	2011.05.17	1
H01L 31/16 (2006.01)	471	s 2011 0093	2011.05.17	1
H01L 43/08 (2006.01)	471	s 2011 0093	2011.05.17	1
H01L 47/00 (2006.01)	507	s 2011 0043	2011.03.03	4
H01L 47/02 (2006.01)	507	s 2011 0043	2011.03.03	4
H01Q 1/12 (2006.01)	495	s 2011 0168	2011.11.02	3
H02H 3/00 (2006.01)	474	s 2011 0111	2011.06.17	1
H02H 3/24 (2006.01)	474	s 2011 0111	2011.06.17	1
H02H 3/26 (2006.01)	474	s 2011 0111	2011.06.17	1
H02H 3/28 (2006.01)	474	s 2011 0111	2011.06.17	1
H02H 7/18 (2006.01)	474	s 2011 0111	2011.06.17	1
H02J 7/00 (2006.01)	474	s 2011 0111	2011.06.17	1
H02J 7/36 (2006.01)	474	s 2011 0111	2011.06.17	1
H03B 19/14 (2006.01)	507	s 2011 0043	2011.03.03	4
H03B 7/14 (2006.01)	507	s 2011 0043	2011.03.03	4
H04M 3/42 (2006.01)	526	s 2011 0195	2011.03.17	6
H04M 7/00 (2006.01)	526	s 2011 0195	2011.03.17	6
H04W 4/00 (2009.01)	526	s 2011 0195	2011.03.17	6
H04W 4/02 (2009.01)	526	s 2011 0195	2011.03.17	6
H04W 4/12 (2009.01)	526	s 2011 0195	2011.03.17	6
H04W 92/10 (2009.01)	526	s 2011 0195	2011.03.17	6

**Lista certificatelor de înregistrare a mărcilor,
aranjate în ordinea numerelor de înregistrare,
publicate în BOPI nr. 1-6/2012**

(111) Nr. înregistrării	(511) Clase	(210) Nr. depozit	(450) Nr. BOPI
1	2	3	4
15076	32	028182	1
20898	07,08,09,18,20	024313	1
21143	30	024802	1
21661	30	027169	5
21854	32	028489	1
21884	09,16,35,41	028702	4
21931	32	028387	3
21939	33	026229	1
21940	33	026242	1
21955	32	027156	1
21956	32	027352	1
21957	05	027517	1
21958	06,07,08,20	027592	1
21959	09,16,41	028436	1
21960	30	027620	1
21961	09	027717	1
21963	09,35,37,45	028219	1
21965	39	028328	1
21966	35,42	028864	1
21967	01,03,04	025441	1
21968	11,12,39	026602	1
21986	09,25,33,41,43	026603	1
22008	01,35	027596	1
22009	16	027636	1
22010	25,35	028441	1
22011	29	026783	1
22012	33	025722	1
22013	45	028256	1
22014	25	028153	1
22015	09	028511	1
22016	09	028512	1
22017	03,05,11,14,16, 18,21,25,28,41	028104	1
22018	03,09,14,16,18, 21,24,25,28,30, 32,35,38,41,42	028135	1
22020	29,31	026260	1
22021	29,31	026261	1
22022	35,41,43	027215	1
22023	30	027046	1
22024	35,38,41	027324	1
22025	32	027915	1
22026	25	028128	1
22028	32	028183	1
22029	32	028184	1
22030	32	028185	1
22031	30	028162	1
22032	05,30,32,33, 35,43	027411	1
22033	35,42	028472	1
22034	32	027761	1
22037	09,36,38,42	028296	1
22039	35,38,41	028333	1
22040	33	028339	1
22045	25	028469	1
22046	11,35,37	026792	1
22047	32	027028	1
22048	41,44	028210	1

(111) Nr. înregistrării	(511) Clase	(210) Nr. depozit	(450) Nr. BOPI
1	2	3	4
22049	29,30	028266	1
22050	29,30	028267	1
22051	32	028319	1
22052	30,37	028349	2
22053	05	028147	1
22054	05	028148	1
22055	05	028149	1
22056	05	028150	1
22057	05	028151	1
22058	05	028152	1
22059	30	028163	1
22060	29,30,32, 33,35,43	027902	1
22061	01,02,03,04,05, 06,07,08,09,10, 11,12,13,14,15, 16,17,18,19,20, 21,22,23,24,25, 26,27,28,29,30, 31,32,33,34,35, 36,37,38,39,40, 41,42,43,44,45	028032	1
22062	09,39,40,42	028114	1
22063	29,30,32,35,43	028173	3
22064	31	028222	1
22065	31	028223	1
22066	35,41,43	028244	1
22067	35,36,41,45	027343	1
22068	35,38	026218	1
22069	35,36,38, 39,41,43	026256	1
22070	45	027750	1
22071	35	028161	1
22073	05	026401	1
22074	35	028231	1
22075	30,35	028307	1
22076	03,05,11,14,16, 18,21,25,28,41	028102	1
22077	29,35	028122	2
22078	37	028131	1
22079	32	028186	1
22080	32	028187	1
22081	09	024676	2
22082	30	027082	1
22083	25,35	027953	1
22084	07,08,35,37	028585	1
22085	01,07,11,21,35	027436	1
22086	34	028401	1
22087	34	028402	1
22088	34	028404	1
22089	09	028341	1
22090	29,35	028418	1
22091	19,35	028505	1
22092	29	028564	1
22093	29	028568	1
22094	29	028569	1
22095	29	028570	1
22096	09	028342	1
22097	33	026045	1

(111) Nr. Înregistrării	(511) Clase	(210) Nr. depozit	(450) Nr. BOPI
1	2	3	4
22098	33	026046	1
22099	05	028265	1
22100	19,35,37,39	028293	1
22101	07,09,11,35,42	025903	1
22102	30	027456	1
22103	35,38	027671	1
22104	35,36,37,42	028058	1
22105	36	028369	2
22106	36	028370	2
22107	36	028372	2
22108	32,33,35,41,43	025686	1
22109	44	027034	1
22110	03	027479	3
22111	35,38	028132	1
22112	05	028199	1
22113	35,36	028245	1
22114	36	028354	1
22115	21,33,35	028423	1
22116	21,33,35	028424	1
22117	21,33,35	028425	1
22118	21,33,35	028426	1
22119	41	028461	1
22120	25,28	028581	1
22121	35	027809	1
22122	16,25,35, 38,41,42	027904	1
22123	05,29,30,32	027426	1
22124	29,30,31	026499	1
22125	35,37,39,41	028166	1
22126	12,35,37,38	028243	1
22127	09,16,38,41	028273	1
22128	34,35	028312	1
22129	33	028353	1
22130	34	028415	1
22131	07,12	028471	1
22132	34	028117	1
22133	03,05,16,21,35	028630	1
22134	05	028637	1
22135	05	028638	1
22136	05	028640	1
22137	05	028641	1
22138	30,31,39	028670	1
22139	30,35,39	028674	1
22140	01,17,19	028701	1
22141	05	028744	1
22142	05	028745	1
22143	03,05,16	028041	1
22144	02,19	028213	1
22145	05	028446	1
22146	05	028447	1
22147	42	028466	1
22148	43	028562	1
22149	35,36	028154	2
22150	44	028278	2
22151	35,38,41	028282	2
22152	35,38,41	028283	2
22153	35,38,41	028284	2
22154	32	028181	2
22155	29	028208	2
22156	29,30,35	028099	2
22157	29,30,35	028101	2
22158	29,35	028542	2
22159	35	028548	2
22160	29	028565	2
22161	29	028566	2
22162	29	028567	2
22163	44	028277	2

(111) Nr. Înregistrării	(511) Clase	(210) Nr. depozit	(450) Nr. BOPI
1	2	3	4
22164	35,39,41,43	027277	2
22165	01,05,35	028294	2
22166	42	028457	2
22167	05	026340	3
22168	32	027670	2
22169	35,37	027506	2
22170	17,35	028678	2
22171	35	028345	2
22172	19	027863	2
22173	35,42	022818	2
22174	06,19,37	030106	3
22175	02,17,19, 27,35,37	027547	2
22176	16,35,41,43	028192	2
22177	23,24	027522	2
22178	32,33	028456	2
22179	35,41,44	028579	2
22181	30	026594	2
22182	01,05,09,10,29	028377	2
22183	29,35	028414	2
22184	01,31,35	026578	2
22185	16,18,24,25, 26,28,30,31, 32,35,37,38, 39,41,43,44,45	027978	2
22186	35,38	027897	2
22187	35,39	028439	2
22188	06,11,17,35,37	028524	2
22189	35,37	028706	2
22190	39,43	028720	2
22191	05	028828	2
22192	01,05,35	028831	2
22193	35	028841	2
22194	35,43	027884	2
22195	09,11	026889	2
22196	29	027763	2
22197	29,30	027771	2
22198	29	027772	4
22199	30,31,32,35	027890	4
22200	30,35,41,43	028071	2
22201	25,28,35	028130	2
22202	28,35,41,43	028332	2
22203	39	028338	2
22204	10	028350	2
22205	29,30	028422	4
22206	25	028491	2
22207	25	028493	2
22208	32	028529	2
22209	09	028486	2
22210	05	028216	2
22211	09	028428	2
22212	36,37	028673	2
22213	30	027167	2
22214	35,36	028160	2
22215	05,16,29,30, 31,32,33,35, 39,40,41,42,43	028421	4
22216	29,30,31, 32,33,34	028703	2
22217	29,30,32	028705	2
22218	05	028709	2
22219	01,05	028741	2
22220	06	028760	2
22221	06	028761	2
22222	30	027619	1
22223	32	026829	2
22224	01,07,11,	026682	2

(111) Nr. înregistrării	(511) Clase	(210) Nr. depozit	(450) Nr. BOPI
1	2	3	4
	35,40		
22225	19	028311	2
22226	32,33,35	028329	2
22227	32,33,35	028330	2
22228	05	028711	2
22229	05	028712	2
22230	16	026091	4
22231	16	026092	2
22233	35,36,45	027939	2
22234	03,10,35	028358	2
22235	05	028683	2
22236	20,26,28,31	028948	2
22237	09	028963	2
22238	09,42	028379	2
22239	35	028382	2
22240	32,33	028301	2
22241	32,33	028302	2
22242	32,33	028303	2
22243	32,33	028305	2
22244	01	028487	2
22245	32	028488	2
22246	01	028496	2
22247	01	028497	2
22248	01	028498	2
22249	03	028539	2
22250	29,35,43	028573	2
22252	06	028437	2
22253	09,35,36,37,38, 39,41,42,44	028772	2
22254	09,35,36,37,38, 39,41,42,44	028773	2
22255	25,35	028925	2
22256	25,35	028926	2
22257	29,35,43	028023	2
22258	25,35	028314	2
22259	05	028521	2
22260	05	028522	2
22261	03,35	028956	2
22262	33	027896	2
22263	16,19,28	028340	2
22264	32,33	028596	2
22265	32,33	028597	2
22266	35	028634	2
22267	41,43,44	028003	2
22268	35,36	028246	4
22269	07	028584	3
22270	29	028632	3
22271	05	028655	3
22272	07,08,35,37	028835	3
22273	09,35,36,38, 41,42,45	026580	3
22274	06,17,19,37	028030	3
22275	25	028462	3
22276	35	028840	3
22277	29	028896	3
22278	35,39	028949	3
22279	14	025823	3
22280	12	026947	3
22281	12	028432	3
22282	06,07,08,09,12, 16,17,20,35,42	028740	3
22283	38	027302	3
22284	10,35	028295	3
22285	05	028639	3
22286	05,29,30,32	028887	3
22287	03,16,21,35	028946	3
22288	33	028029	3

(111) Nr. înregistrării	(511) Clase	(210) Nr. depozit	(450) Nr. BOPI
1	2	3	4
22289	29,30,31,32,35	027775	4
22290	29	027765	4
22291	35,41,43	027886	3
22292	34,35	028944	3
22293	03,09,14,16,18, 20,21,24,25,26, 28,36,38,41	028464	3
22294	03,09,14,16,18, 20,21,24,25,26, 28,36,38,41	028465	3
22295	05,35	026769	4
22296	03,05,21	027930	4
22297	34	028999	3
22298	35,39	029021	3
22299	25,32,33, 35,41,43	027937	3
22300	18,20	028076	3
22301	02,07,09,10,11, 16,28,35,37,38, 39,41,42,45	028304	3
22302	25	028900	3
22303	29,35	028194	3
22304	33,35	028262	4
22305	05,29,30,32	028690	3
22306	05,29,30,32	028691	3
22307	05	028759	3
22308	05,29,30,32	028889	3
22309	05,29,30,32	028890	3
22310	05	029017	3
22311	30,35,43	028334	3
22312	03,05,35	027415	3
22313	30,35	027777	4
22314	05,09,10, 35,44	028430	3
22315	35	028541	3
22316	12	028558	3
22317	09,35,38,41	028762	3
22318	12	028765	3
22319	05	028852	3
22320	16,29,30, 35,39,41,43	027865	3
22321	34	028610	3
22322	34	028613	3
22323	34	028614	3
22324	34	028617	3
22325	34	028620	3
22326	34	028622	3
22327	39	028898	3
22328	09,11,35	027659	3
22329	30,31,35	028986	3
22330	33	028459	3
22331	30	028594	3
22332	30	028601	3
22333	35	026584	3
22334	32,33,35	028708	3
22335	18	028806	3
22336	35	028384	3
22337	35,36	028643	3
22338	16,35	028698	3
22339	25	029112	3
22340	29,30,35	025900	3
22341	02,19,35,39	027868	3
22342	35,38	028068	3
22343	05	028554	3
22344	32	028665	3
22345	09	028714	3
22346	33	028747	3

(111) Nr. Înregistrării	(511) Clase	(210) Nr. depozit	(450) Nr. BOPI
1	2	3	4
22347	07	028867	3
22348	08	028870	3
22349	10	028959	3
22350	03	027674	3
22351	32	028388	3
22352	32	028389	3
22353	32,33,35,39	028390	3
22354	11,35	028506	3
22355	34	028608	3
22356	02,35	028671	3
22357	09,16,35, 38,41,42	028911	3
22358	38	029002	3
22359	38	029003	3
22360	39,43	029104	3
22361	03	029105	3
22362	35	029127	4
22363	05	029182	3
22364	35,42	029466	3
22365	30	028434	4
22366	30	028435	4
22367	29,31,32,33, 35,43,44	028508	3
22368	01	028531	3
22369	01	028533	3
22370	01	028534	4
22371	01	028535	4
22372	05	028555	4
22373	35	028647	4
22374	05	028666	4
22375	44	028669	4
22376	29,31,35,39	028696	4
22377	09	028766	4
22378	09	028768	4
22379	35,37	029027	4
22380	35,37	029031	4
22381	09,14,26	028344	4
22382	35,38,42	028685	4
22383	29	028727	4
22384	33	027515	4
22385	33	028298	4
22386	33	028553	4
22387	07,12	028753	4
22388	16	028812	4
22389	05	028814	4
22390	05	028815	4
22391	32	028916	4
22392	33,35	028060	4
22393	03,05,10,16,21	028203	4
22394	03,05,10,16,21	028204	4
22395	03,05,10,16,21	028205	4
22396	05	028460	4
22397	29,30,35,43	028556	4
22398	36	028750	4
22399	36	028877	4
22400	25,35	028308	4
22401	05	029176	4
22402	05	029175	4
22403	05	029166	4
22404	33	028528	4
22405	29	028951	4
22406	05	029109	4
22407	05	029116	4
22408	30	028348	4
22409	31	028813	4
22410	34	027355	4
22411	32	028730	4

(111) Nr. Înregistrării	(511) Clase	(210) Nr. depozit	(450) Nr. BOPI
1	2	3	4
22412	01	029246	4
22413	09,35,36,37,38, 39,41,42,44	029199	4
22414	05	029149	4
22415	18	028807	4
22416	01,02	028682	4
22417	03	028687	4
22418	30	028688	4
22419	09,16,25	024637	4
22420	03,05	027746	4
22421	35,41,42	029043	4
22422	16,35,38,41,42	028364	4
22423	35	028968	4
22424	35	028969	4
22425	09	027418	4
22426	09	027419	4
22427	29,35	027783	4
22428	35,41,43	028129	4
22429	33	028394	4
22430	03,25	028467	4
22431	05	028732	4
22432	05	028734	4
22433	35	028966	4
22434	05	029154	4
22435	32,35	026480	4
22436	45	028324	4
22437	33	029288	4
22438	12	029150	4
22439	35,37	029161	4
22440	34	029210	4
22441	03,35	028169	4
22442	30,35	028359	4
22443	12	028648	4
22444	35,37	029028	4
22445	09,35,36,37,38, 39,41,42,44	029198	4
22446	09,35,36,37,38, 39,41,42,44	029200	4
22447	35	029207	4
22448	35,38	029223	4
22449	09	029239	4
22450	09	029240	4
22451	11,18,19,20, 21,28,31	029251	4
22452	16,35,41	029253	4
22453	09	029256	4
22454	35,36,37,39	029304	4
22455	03	029338	4
22456	16,35,41	029380	4
22457	07,08,35,37	028836	4
22458	35,37	029030	4
22459	35,36,37,39	023564	5
22460	30,32,33,35,43	027408	4
22461	05,30,32	027528	4
22462	30,32,33,35,43	027529	4
22463	30,35,43	028717	4
22464	41,44	028921	4
22465	30	028801	5
22466	30	028802	6
22467	16,17,19	026495	5
22468	03	028775	5
22469	05	028776	5
22470	05	028777	5
22471	05	028778	5
22472	05	028785	5
22473	05	028786	5
22474	05	028787	6

(111) Nr. înregistrării	(511) Clase	(210) Nr. depozit	(450) Nr. BOPI
1	2	3	4
22475	05	028788	5
22476	05	028790	5
22477	05	028792	5
22478	05	028793	5
22479	05	028794	5
22480	05	028795	5
22481	05	028796	5
22482	30	028799	6
22483	30	028800	6
22484	30	028902	5
22485	06,09,11,14, 16,18,20,21, 25,28,35,36,37, 38,39,41,42,45	028909	4
22486	06,09,11,14, 16,18,20,21, 25,28,35,36,37, 38,39,41,42,45	028910	4
22487	25,35	028976	5
22488	05	028981	5
22489	05	028982	5
22490	01,02,35	029341	5
22491	35,38,42	027303	5
22492	35,38,42	027305	5
22493	01,06,07,09, 12,17,19,20, 27,35,39	027931	5
22494	35,41	021549	6
22495	16	028677	5
22496	03,04,25,35	028725	5
22497	34	028934	6
22498	09,37	028935	5
22499	09	028936	5
22500	05	028955	5
22501	05	028973	5
22502	05	028974	5
22503	12	028978	5
22504	03	028991	5
22505	05,35	028993	5
22506	05,35	028994	5
22507	05,35	028995	5
22508	05,35	028997	5
22509	33	029115	5
22510	12	029163	5
22512	35,38,42	027304	5
22513	30,32,33, 35,39,43	027527	5
22515	35,39,43	027691	5
22516	16,35,41	028108	5
22517	03	028607	5
22518	29,30,32, 33,35,41,43	028738	5
22519	29,30,32,33,35	028819	5
22520	09,11,35,39	028242	6
22521	35	028118	5
22522	29,30,32,39	028723	5
22523	05	029290	5
22524	05	029337	5
22525	18	029346	6
22526	05	029347	5
22527	05	029353	5
22528	05	029354	5
22529	05,29,35	029363	5
22530	09,32,36, 41,42,45	029369	5
22531	05	029374	5
22532	05	029376	5

(111) Nr. înregistrării	(511) Clase	(210) Nr. depozit	(450) Nr. BOPI
1	2	3	4
22533	05	029377	5
22534	05	029378	5
22535	16,35	029243	5
22536	32,33	028893	5
22537	29,30	028645	5
22538	29,30	027941	5
22539	01,05	028667	5
22540	09,38,42	028722	6
22542	05	029018	5
22543	45	029143	5
22544	10,25	028863	5
22545	35,36	029263	5
22546	33	029289	6
22547	01,02,35	029342	5
22548	05	029352	5
22549	14	029394	5
22550	34	029395	5
22551	25	029396	6
22552	03,04,05,08,09, 10,11,12,14,16, 18,20,21,22,23, 24,25,26,27,28, 29,30,32,33,34, 35,41,43,44	028953	6
22553	03,04,05,08,09, 10,11,12,14,16, 18,20,21,22,23, 24,25,26,27,28, 29,30,32,33,34, 35,41,43,44	028954	6
22554	33	028899	6
22555	02	027833	5
22556	21	029227	6
22557	35	029322	6
22558	33	026041	6
22559	12	026426	6
22560	09,11,35	028247	6
22561	32	028391	6
22562	09,35	028659	6
22564	29,30	028681	6
22565	33	028809	6
22566	33	028810	6
22567	33	028811	6
22568	30	028903	6
22569	07,35	028920	6
22570	35	028932	6
22571	34	028998	6
22572	16	029106	6
22573	34	029139	6
22574	43	029295	6
22575	43	029296	6
22576	35	029299	6
22577	43	029301	6
22578	25	029302	6
22579	25,27,28, 35,39,40	029422	6
22580	04,35	029483	6
22581	30	029507	6
22583	43	027933	5
22584	03,05,35	028854	6
22585	36,43	028906	6
22586	36,43	028907	6
22587	36,43	028908	6
22588	35,38	027825	6
22589	35	029237	6
22590	11,35,37	028834	6
22591	18,25	027229	6

(111) Nr. înregistrării	(511) Clase	(210) Nr. depozit	(450) Nr. BOPI
1	2	3	4
22593	35	028604	6
22594	44,45	027762	6
22595	17,19,35,37	028821	6
22596	33	028923	6
22597	35,41,42	028320	6
22598	35,38,41	028321	6
22599	17,35	029034	6
22602	06,07,08,09,12, 16,17,20,35,42	028739	6
22603	25	028938	6
22604	34	029004	6
22605	03	029016	6
22606	12	029122	6
22607	30,35,43	029131	6
22608	05	029194	5
22609	25	029494	6
22610	35	029495	6
22611	14	029468	6
22612	06	029471	6
22613	03,05,16,30, 32,33,35,39, 41,42,43	029478	6
22614	34	029484	6
22615	35,41	029542	6
22616	35,37,38	028595	6
22617	34	028407	6
22618	34	028621	6
22619	09,11	025752	6
22620	30	027083	6
22621	30	027087	6
22622	35,38,41	028214	6
22623	35,38,41	028215	6
22624	35,38,41	028322	6
22625	35,38,41	028323	6
22626	25	028376	6
22627	13	028652	6
22628	13	028653	6
22630	35,38,41	028989	6

(111) Nr. înregistrării	(511) Clase	(210) Nr. depozit	(450) Nr. BOPI
1	2	3	4
22631	29,30,35	029007	6
22632	14,35	029022	6
22633	29,35	029039	6
22634	30,35	029085	6
22635	30	029110	6
22636	05	029132	6
22637	05	029133	6
22638	05	029134	6
22639	07,12	029140	6
22641	05	029206	6
22642	34	029261	6
22643	05	029379	6
22644	32	029390	6
22645	32	029434	6
22646	05	029529	6
22647	05	029530	6
22650	30	029148	6
22651	33	029316	6
22652	09,35	029501	6
22653	35,42,45	027342	6
22655	09,11,35	028398	6
22656	29,35	028417	6
22657	34	028479	6
22658	29	028697	6
22659	03	029113	6
22660	39	029125	6
22661	05	029152	6
22662	17,24,35	029208	6
22663	34	029257	6
22664	34	029258	6
22665	07	029264	6
22666	11	029266	6
22667	01,02	029371	6
22668	05,44	029425	6
22669	09,42	029431	6
22670	16	029454	6
22671	37,41,42	029576	6
22675	25	029524	6

**Lista certificatelor de înregistrare a mărcilor,
aranjate în ordinea claselor conform CIPS,
publicate în BOPI nr. 1-6/2012**

(511) Clase	(111) Nr. înregistrării	(210) Nr. depozit	(450) Nr. BOPI
1	2	3	4
1	2	3	4
01	21967	025441	1
01	22008	027596	1
01	22061	028032	1
01	22085	027436	1
01	22140	028701	1
01	22165	028294	2
01	22182	028377	2
01	22184	026578	2
01	22192	028831	2
01	22219	028741	2
01	22224	026682	2
01	22244	028487	2
01	22246	028496	2
01	22247	028497	2
01	22248	028498	2
01	22368	028531	3
01	22369	028533	3
01	22370	028534	4
01	22371	028535	4
01	22412	029246	4
01	22416	028682	4
01	22490	029341	5
01	22493	027931	5
01	22539	028667	5
01	22547	029342	5
01	22667	029371	6
02	22061	028032	1
02	22144	028213	1
02	22175	027547	2
02	22301	028304	3
02	22341	027868	3
02	22356	028671	3
02	22416	028682	4
02	22490	029341	5
02	22547	029342	5
02	22555	027833	5
02	22667	029371	6
03	21967	025441	1
03	22017	028104	1
03	22018	028135	1
03	22061	028032	1
03	22076	028102	1
03	22110	027479	3
03	22133	028630	1
03	22143	028041	1
03	22234	028358	2
03	22249	028539	2
03	22261	028956	2
03	22287	028946	3
03	22293	028464	3
03	22294	028465	3
03	22296	027930	4
03	22312	027415	3
03	22350	027674	3
03	22361	029105	3
03	22393	028203	4
03	22394	028204	4
03	22395	028205	4

(511) Clase	(111) Nr. înregistrării	(210) Nr. depozit	(450) Nr. BOPI
1	2	3	4
03	22417	028687	4
03	22420	027746	4
03	22430	028467	4
03	22441	028169	4
03	22455	029338	4
03	22468	028775	5
03	22496	028725	5
03	22504	028991	5
03	22517	028607	5
03	22552	028953	6
03	22553	028954	6
03	22584	028854	6
03	22605	029016	6
03	22613	029478	6
03	22659	029113	6
04	21967	025441	1
04	22061	028032	1
04	22496	028725	5
04	22552	028953	6
04	22553	028954	6
04	22580	029483	6
05	21957	027517	1
05	22017	028104	1
05	22032	027411	1
05	22053	028147	1
05	22054	028148	1
05	22055	028149	1
05	22056	028150	1
05	22057	028151	1
05	22058	028152	1
05	22061	028032	1
05	22073	026401	1
05	22076	028102	1
05	22099	028265	1
05	22112	028199	1
05	22123	027426	1
05	22133	028630	1
05	22134	028637	1
05	22135	028638	1
05	22136	028640	1
05	22137	028641	1
05	22141	028744	1
05	22142	028745	1
05	22143	028041	1
05	22145	028446	1
05	22146	028447	1
05	22165	028294	2
05	22167	026340	3
05	22182	028377	2
05	22191	028828	2
05	22192	028831	2
05	22210	028216	2
05	22215	028421	4
05	22218	028709	2
05	22219	028741	2
05	22228	028711	2
05	22229	028712	2
05	22235	028683	2
05	22259	028521	2

(511) Clase	(111) Nr. înregistrării	(210) Nr. depozit	(450) Nr. BOPI
1	2	3	4
05	22260	028522	2
05	22271	028655	3
05	22285	028639	3
05	22286	028887	3
05	22295	026769	4
05	22296	027930	4
05	22305	028690	3
05	22306	028691	3
05	22307	028759	3
05	22308	028889	3
05	22309	028890	3
05	22310	029017	3
05	22314	028430	3
05	22319	028852	3
05	22343	028554	3
05	22363	029182	3
05	22372	028555	4
05	22374	028666	4
05	22389	028814	4
05	22390	028815	4
05	22393	028203	4
05	22394	028204	4
05	22395	028205	4
05	22396	028460	4
05	22401	029176	4
05	22402	029175	4
05	22403	029166	4
05	22406	029109	4
05	22407	029116	4
05	22414	029149	4
05	22420	027746	4
05	22431	028732	4
05	22432	028734	4
05	22434	029154	4
05	22461	027528	4
05	22469	028776	5
05	22470	028777	5
05	22471	028778	5
05	22472	028785	5
05	22473	028786	5
05	22474	028787	6
05	22475	028788	5
05	22476	028790	5
05	22477	028792	5
05	22478	028793	5
05	22479	028794	5
05	22480	028795	5
05	22481	028796	5
05	22488	028981	5
05	22489	028982	5
05	22500	028955	5
05	22501	028973	5
05	22502	028974	5
05	22505	028993	5
05	22506	028994	5
05	22507	028995	5
05	22508	028997	5
05	22523	029290	5
05	22524	029337	5
05	22526	029347	5
05	22527	029353	5
05	22528	029354	5
05	22529	029363	5
05	22531	029374	5
05	22532	029376	5
05	22533	029377	5
05	22534	029378	5

(511) Clase	(111) Nr. înregistrării	(210) Nr. depozit	(450) Nr. BOPI
1	2	3	4
05	22539	028667	5
05	22542	029018	5
05	22548	029352	5
05	22552	028953	6
05	22553	028954	6
05	22584	028854	6
05	22608	029194	5
05	22613	029478	6
05	22636	029132	6
05	22637	029133	6
05	22638	029134	6
05	22641	029206	6
05	22643	029379	6
05	22646	029529	6
05	22647	029530	6
05	22661	029152	6
05	22668	029425	6
06	21958	027592	1
06	22061	028032	1
06	22174	030106	3
06	22188	028524	2
06	22220	028760	2
06	22221	028761	2
06	22252	028437	2
06	22274	028030	3
06	22282	028740	3
06	22485	028909	4
06	22486	028910	4
06	22493	027931	5
06	22602	028739	6
06	22612	029471	6
07	20898	024313	1
07	21958	027592	1
07	22061	028032	1
07	22084	028585	1
07	22085	027436	1
07	22101	025903	1
07	22131	028471	1
07	22224	026682	2
07	22269	028584	3
07	22272	028835	3
07	22282	028740	3
07	22301	028304	3
07	22347	028867	3
07	22387	028753	4
07	22457	028836	4
07	22493	027931	5
07	22569	028920	6
07	22602	028739	6
07	22639	029140	6
07	22665	029264	6
08	20898	024313	1
08	21958	027592	1
08	22061	028032	1
08	22084	028585	1
08	22272	028835	3
08	22282	028740	3
08	22348	028870	3
08	22457	028836	4
08	22552	028953	6
08	22553	028954	6
08	22602	028739	6
09	20898	024313	1
09	21884	028702	4
09	21959	028436	1
09	21961	027717	1
09	21963	028219	1

MD - BOPI 6/2012

(511) Clase	(111) Nr. înregistrării	(210) Nr. depozit	(450) Nr. BOPI
1	2	3	4
09	21986	026603	1
09	22015	028511	1
09	22016	028512	1
09	22018	028135	1
09	22037	028296	1
09	22061	028032	1
09	22062	028114	1
09	22081	024676	2
09	22089	028341	1
09	22096	028342	1
09	22101	025903	1
09	22127	028273	1
09	22182	028377	2
09	22195	026889	2
09	22209	028486	2
09	22211	028428	2
09	22237	028963	2
09	22238	028379	2
09	22253	028772	2
09	22254	028773	2
09	22273	026580	3
09	22282	028740	3
09	22293	028464	3
09	22294	028465	3
09	22301	028304	3
09	22314	028430	3
09	22317	028762	3
09	22328	027659	3
09	22345	028714	3
09	22357	028911	3
09	22377	028766	4
09	22378	028768	4
09	22381	028344	4
09	22413	029199	4
09	22419	024637	4
09	22425	027418	4
09	22426	027419	4
09	22445	029198	4
09	22446	029200	4
09	22449	029239	4
09	22450	029240	4
09	22453	029256	4
09	22485	028909	4
09	22486	028910	4
09	22493	027931	5
09	22498	028935	5
09	22499	028936	5
09	22520	028242	6
09	22530	029369	5
09	22540	028722	6
09	22540	028722	6
09	22552	028953	6
09	22553	028954	6
09	22560	028247	6
09	22562	028659	6
09	22602	028739	6
09	22619	025752	6
09	22652	029501	6
09	22655	028398	6
09	22669	029431	6
10	22061	028032	1
10	22182	028377	2
10	22204	028350	2
10	22234	028358	2
10	22284	028295	3
10	22301	028304	3
10	22314	028430	3

(511) Clase	(111) Nr. înregistrării	(210) Nr. depozit	(450) Nr. BOPI
1	2	3	4
10	22349	028959	3
10	22393	028203	4
10	22394	028204	4
10	22395	028205	4
10	22544	028863	5
10	22552	028953	6
10	22553	028954	6
11	21968	026602	1
11	22017	028104	1
11	22046	026792	1
11	22061	028032	1
11	22076	028102	1
11	22085	027436	1
11	22101	025903	1
11	22188	028524	2
11	22195	026889	2
11	22224	026682	2
11	22301	028304	3
11	22328	027659	3
11	22354	028506	3
11	22451	029251	4
11	22485	028909	4
11	22486	028910	4
11	22520	028242	6
11	22552	028953	6
11	22553	028954	6
11	22560	028247	6
11	22590	028834	6
11	22619	025752	6
11	22655	028398	6
11	22666	029266	6
12	21968	026602	1
12	22061	028032	1
12	22126	028243	1
12	22131	028471	1
12	22280	026947	3
12	22281	028432	3
12	22282	028740	3
12	22316	028558	3
12	22318	028765	3
12	22387	028753	4
12	22438	029150	4
12	22443	028648	4
12	22493	027931	5
12	22503	028978	5
12	22510	029163	5
12	22552	028953	6
12	22553	028954	6
12	22559	026426	6
12	22602	028739	6
12	22606	029122	6
12	22639	029140	6
13	22061	028032	1
13	22627	028652	6
13	22628	028653	6
14	22017	028104	1
14	22018	028135	1
14	22061	028032	1
14	22076	028102	1
14	22279	025823	3
14	22293	028464	3
14	22294	028465	3
14	22381	028344	4
14	22485	028909	4
14	22486	028910	4
14	22549	029394	5
14	22552	028953	6

(511) Clase	(111) Nr. înregistrării	(210) Nr. depozit	(450) Nr. BOPI
1	2	3	4
14	22553	028954	6
14	22611	029468	6
14	22632	029022	6
15	22061	028032	1
16	21884	028702	4
16	21959	028436	1
16	22009	027636	1
16	22017	028104	1
16	22018	028135	1
16	22061	028032	1
16	22076	028102	1
16	22122	027904	1
16	22127	028273	1
16	22133	028630	1
16	22143	028041	1
16	22176	028192	2
16	22185	027978	2
16	22215	028421	4
16	22230	026091	4
16	22231	026092	2
16	22263	028340	2
16	22282	028740	3
16	22287	028946	3
16	22293	028464	3
16	22294	028465	3
16	22301	028304	3
16	22320	027865	3
16	22338	028698	3
16	22357	028911	3
16	22388	028812	4
16	22393	028203	4
16	22394	028204	4
16	22395	028205	4
16	22419	024637	4
16	22422	028364	4
16	22452	029253	4
16	22456	029380	4
16	22467	026495	5
16	22485	028909	4
16	22486	028910	4
16	22495	028677	5
16	22516	028108	5
16	22535	029243	5
16	22552	028953	6
16	22553	028954	6
16	22572	029106	6
16	22602	028739	6
16	22613	029478	6
16	22670	029454	6
17	22061	028032	1
17	22140	028701	1
17	22170	028678	2
17	22175	027547	2
17	22188	028524	2
17	22274	028030	3
17	22282	028740	3
17	22467	026495	5
17	22493	027931	5
17	22595	028821	6
17	22599	029034	6
17	22602	028739	6
17	22662	029208	6
18	20898	024313	1
18	22017	028104	1
18	22018	028135	1
18	22061	028032	1
18	22076	028102	1

(511) Clase	(111) Nr. înregistrării	(210) Nr. depozit	(450) Nr. BOPI
1	2	3	4
18	22185	027978	2
18	22293	028464	3
18	22294	028465	3
18	22300	028076	3
18	22335	028806	3
18	22415	028807	4
18	22451	029251	4
18	22485	028909	4
18	22486	028910	4
18	22525	029346	6
18	22552	028953	6
18	22553	028954	6
18	22591	027229	6
19	22061	028032	1
19	22091	028505	1
19	22100	028293	1
19	22140	028701	1
19	22144	028213	1
19	22172	027863	2
19	22174	030106	3
19	22175	027547	2
19	22225	028311	2
19	22263	028340	2
19	22274	028030	3
19	22341	027868	3
19	22451	029251	4
19	22467	026495	5
19	22493	027931	5
19	22595	028821	6
20	20898	024313	1
20	21958	027592	1
20	22061	028032	1
20	22236	028948	2
20	22282	028740	3
20	22293	028464	3
20	22294	028465	3
20	22300	028076	3
20	22451	029251	4
20	22485	028909	4
20	22486	028910	4
20	22493	027931	5
20	22552	028953	6
20	22553	028954	6
20	22602	028739	6
21	22017	028104	1
21	22018	028135	1
21	22061	028032	1
21	22076	028102	1
21	22085	027436	1
21	22115	028423	1
21	22116	028424	1
21	22117	028425	1
21	22118	028426	1
21	22133	028630	1
21	22287	028946	3
21	22293	028464	3
21	22294	028465	3
21	22296	027930	4
21	22393	028203	4
21	22394	028204	4
21	22395	028205	4
21	22451	029251	4
21	22485	028909	4
21	22486	028910	4
21	22552	028953	6
21	22553	028954	6
21	22556	029227	6

MD - BOPI 6/2012

(511) Clase	(111) Nr. înregistrării	(210) Nr. depozit	(450) Nr. BOPI
1	2	3	4
22	22061	028032	1
22	22552	028953	6
22	22553	028954	6
23	22061	028032	1
23	22177	027522	2
23	22552	028953	6
23	22553	028954	6
24	22018	028135	1
24	22061	028032	1
24	22177	027522	2
24	22185	027978	2
24	22293	028464	3
24	22294	028465	3
24	22552	028953	6
24	22553	028954	6
24	22662	029208	6
25	21986	026603	1
25	22010	028441	1
25	22014	028153	1
25	22017	028104	1
25	22018	028135	1
25	22026	028128	1
25	22045	028469	1
25	22061	028032	1
25	22076	028102	1
25	22083	027953	1
25	22120	028581	1
25	22122	027904	1
25	22185	027978	2
25	22201	028130	2
25	22206	028491	2
25	22207	028493	2
25	22255	028925	2
25	22256	028926	2
25	22258	028314	2
25	22275	028462	3
25	22293	028464	3
25	22294	028465	3
25	22299	027937	3
25	22302	028900	3
25	22339	029112	3
25	22400	028308	4
25	22419	024637	4
25	22430	028467	4
25	22485	028909	4
25	22486	028910	4
25	22487	028976	5
25	22496	028725	5
25	22544	028863	5
25	22551	029396	6
25	22552	028953	6
25	22553	028954	6
25	22578	029302	6
25	22579	029422	6
25	22591	027229	6
25	22603	028938	6
25	22609	029494	6
25	22626	028376	6
25	22675	029524	6
26	22061	028032	1
26	22185	027978	2
26	22236	028948	2
26	22293	028464	3
26	22294	028465	3
26	22381	028344	4
26	22552	028953	6
26	22553	028954	6

(511) Clase	(111) Nr. înregistrării	(210) Nr. depozit	(450) Nr. BOPI
1	2	3	4
27	22061	028032	1
27	22175	027547	2
27	22493	027931	5
27	22552	028953	6
27	22553	028954	6
27	22579	029422	6
28	22017	028104	1
28	22018	028135	1
28	22061	028032	1
28	22076	028102	1
28	22120	028581	1
28	22185	027978	2
28	22201	028130	2
28	22202	028332	2
28	22236	028948	2
28	22263	028340	2
28	22293	028464	3
28	22294	028465	3
28	22301	028304	3
28	22451	029251	4
28	22485	028909	4
28	22486	028910	4
28	22552	028953	6
28	22553	028954	6
28	22579	029422	6
29	22011	026783	1
29	22020	026260	1
29	22021	026261	1
29	22049	028266	1
29	22050	028267	1
29	22060	027902	1
29	22061	028032	1
29	22063	028173	3
29	22077	028122	2
29	22090	028418	1
29	22092	028564	1
29	22093	028568	1
29	22094	028569	1
29	22095	028570	1
29	22123	027426	1
29	22124	026499	1
29	22155	028208	2
29	22156	028099	2
29	22157	028101	2
29	22158	028542	2
29	22160	028565	2
29	22161	028566	2
29	22162	028567	2
29	22182	028377	2
29	22183	028414	2
29	22196	027763	2
29	22197	027771	2
29	22198	027772	4
29	22205	028422	4
29	22215	028421	4
29	22216	028703	2
29	22217	028705	2
29	22250	028573	2
29	22257	028023	2
29	22270	028632	3
29	22277	028896	3
29	22286	028887	3
29	22289	027775	4
29	22290	027765	4
29	22303	028194	3
29	22305	028690	3
29	22306	028691	3

(511) Clase	(111) Nr. înregistrării	(210) Nr. depozit	(450) Nr. BOPI
1	2	3	4
29	22308	028889	3
29	22309	028890	3
29	22320	027865	3
29	22367	028508	3
29	22376	028696	4
29	22383	028727	4
29	22397	028556	4
29	22405	028951	4
29	22427	027783	4
29	22518	028738	5
29	22519	028819	5
29	22522	028723	5
29	22529	029363	5
29	22537	028645	5
29	22538	027941	5
29	22552	028953	6
29	22553	028954	6
29	22564	028681	6
29	22631	029007	6
29	22633	029039	6
29	22658	028697	6
30	21143	024802	1
30	21661	027169	5
30	21960	027620	1
30	22018	028135	1
30	22023	027046	1
30	22031	028162	1
30	22032	027411	1
30	22049	028266	1
30	22050	028267	1
30	22052	028349	2
30	22059	028163	1
30	22060	027902	1
30	22061	028032	1
30	22063	028173	3
30	22075	028307	1
30	22082	027082	1
30	22102	027456	1
30	22123	027426	1
30	22124	026499	1
30	22138	028670	1
30	22139	028674	1
30	22156	028099	2
30	22157	028101	2
30	22181	026594	2
30	22185	027978	2
30	22197	027771	2
30	22199	027890	4
30	22200	028071	2
30	22205	028422	4
30	22213	027167	2
30	22215	028421	4
30	22216	028703	2
30	22217	028705	2
30	22222	027619	1
30	22286	028887	3
30	22289	027775	4
30	22305	028690	3
30	22306	028691	3
30	22308	028889	3
30	22309	028890	3
30	22311	028334	3
30	22313	027777	4
30	22320	027865	3
30	22329	028986	3
30	22331	028594	3
30	22332	028601	3

(511) Clase	(111) Nr. înregistrării	(210) Nr. depozit	(450) Nr. BOPI
1	2	3	4
30	22365	028434	4
30	22366	028435	4
30	22397	028556	4
30	22408	028348	4
30	22418	028688	4
30	22442	028359	4
30	22460	027408	4
30	22461	027528	4
30	22462	027529	4
30	22463	028717	4
30	22465	028801	5
30	22466	028802	6
30	22482	028799	6
30	22483	028800	6
30	22484	028902	5
30	22513	027527	5
30	22518	028738	5
30	22519	028819	5
30	22522	028723	5
30	22537	028645	5
30	22538	027941	5
30	22552	028953	6
30	22553	028954	6
30	22564	028681	6
30	22568	028903	6
30	22581	029507	6
30	22607	029131	6
30	22613	029478	6
30	22620	027083	6
30	22621	027087	6
30	22631	029007	6
30	22634	029085	6
30	22635	029110	6
30	22650	029148	6
31	22020	026260	1
31	22021	026261	1
31	22061	028032	1
31	22064	028222	1
31	22065	028223	1
31	22124	026499	1
31	22138	028670	1
31	22184	026578	2
31	22185	027978	2
31	22199	027890	4
31	22215	028421	4
31	22216	028703	2
31	22236	028948	2
31	22289	027775	4
31	22329	028986	3
31	22367	028508	3
31	22376	028696	4
31	22409	028813	4
31	22451	029251	4
32	15076	028182	1
32	21854	028489	1
32	21931	028387	3
32	21955	027156	1
32	21956	027352	1
32	22018	028135	1
32	22025	027915	1
32	22028	028183	1
32	22029	028184	1
32	22030	028185	1
32	22032	027411	1
32	22034	027761	1
32	22047	027028	1
32	22051	028319	1

MD - BOPI 6/2012

(511) Clase	(111) Nr. înregistrării	(210) Nr. depozit	(450) Nr. BOPI
1	2	3	4
32	22060	027902	1
32	22061	028032	1
32	22063	028173	3
32	22079	028186	1
32	22080	028187	1
32	22108	025686	1
32	22123	027426	1
32	22154	028181	2
32	22168	027670	2
32	22178	028456	2
32	22185	027978	2
32	22199	027890	4
32	22208	028529	2
32	22215	028421	4
32	22216	028703	2
32	22217	028705	2
32	22223	026829	2
32	22226	028329	2
32	22227	028330	2
32	22240	028301	2
32	22241	028302	2
32	22242	028303	2
32	22243	028305	2
32	22245	028488	2
32	22264	028596	2
32	22265	028597	2
32	22286	028887	3
32	22289	027775	4
32	22305	028690	3
32	22306	028691	3
32	22308	028889	3
32	22309	028890	3
32	22334	028708	3
32	22344	028665	3
32	22351	028388	3
32	22352	028389	3
32	22353	028390	3
32	22367	028508	3
32	22391	028916	4
32	22411	028730	4
32	22435	026480	4
32	22460	027408	4
32	22461	027528	4
32	22462	027529	4
32	22513	027527	5
32	22518	028738	5
32	22519	028819	5
32	22522	028723	5
32	22530	029369	5
32	22536	028893	5
32	22552	028953	6
32	22553	028954	6
32	22561	028391	6
32	22613	029478	6
32	22644	029390	6
32	22645	029434	6
33	21939	026229	1
33	21940	026242	1
33	21986	026603	1
33	22012	025722	1
33	22032	027411	1
33	22040	028339	1
33	22060	027902	1
33	22061	028032	1
33	22097	026045	1
33	22098	026046	1
33	22108	025686	1

(511) Clase	(111) Nr. înregistrării	(210) Nr. depozit	(450) Nr. BOPI
1	2	3	4
33	22115	028423	1
33	22116	028424	1
33	22117	028425	1
33	22118	028426	1
33	22129	028353	1
33	22178	028456	2
33	22215	028421	4
33	22216	028703	2
33	22226	028329	2
33	22227	028330	2
33	22240	028301	2
33	22241	028302	2
33	22242	028303	2
33	22243	028305	2
33	22262	027896	2
33	22264	028596	2
33	22265	028597	2
33	22288	028029	3
33	22304	028262	4
33	22330	028459	3
33	22334	028708	3
33	22346	028747	3
33	22353	028390	3
33	22367	028508	3
33	22384	027515	4
33	22385	028298	4
33	22386	028553	4
33	22392	028060	4
33	22404	028528	4
33	22429	028394	4
33	22437	029288	4
33	22460	027408	4
33	22462	027529	4
33	22509	029115	5
33	22513	027527	5
33	22518	028738	5
33	22519	028819	5
33	22536	028893	5
33	22546	029289	6
33	22552	028953	6
33	22553	028954	6
33	22554	028899	6
33	22558	026041	6
33	22565	028809	6
33	22566	028810	6
33	22567	028811	6
33	22596	028923	6
33	22613	029478	6
33	22651	029316	6
34	22061	028032	1
34	22086	028401	1
34	22087	028402	1
34	22088	028404	1
34	22128	028312	1
34	22130	028415	1
34	22132	028117	1
34	22216	028703	2
34	22292	028944	3
34	22297	028999	3
34	22321	028610	3
34	22322	028613	3
34	22323	028614	3
34	22324	028617	3
34	22325	028620	3
34	22326	028622	3
34	22355	028608	3
34	22410	027355	4

(511) Clase	(111) Nr. înregistrării	(210) Nr. depozit	(450) Nr. BOPI
1	2	3	4
34	22440	029210	4
34	22497	028934	6
34	22550	029395	5
34	22552	028953	6
34	22553	028954	6
34	22571	028998	6
34	22573	029139	6
34	22604	029004	6
34	22614	029484	6
34	22617	028407	6
34	22618	028621	6
34	22642	029261	6
34	22657	028479	6
34	22663	029257	6
34	22664	029258	6
35	21884	028702	4
35	21963	028219	1
35	21966	028864	1
35	22008	027596	1
35	22010	028441	1
35	22018	028135	1
35	22022	027215	1
35	22024	027324	1
35	22032	027411	1
35	22033	028472	1
35	22039	028333	1
35	22046	026792	1
35	22060	027902	1
35	22061	028032	1
35	22063	028173	3
35	22066	028244	1
35	22067	027343	1
35	22068	026218	1
35	22069	026256	1
35	22071	028161	1
35	22074	028231	1
35	22075	028307	1
35	22077	028122	2
35	22083	027953	1
35	22084	028585	1
35	22085	027436	1
35	22090	028418	1
35	22091	028505	1
35	22100	028293	1
35	22101	025903	1
35	22103	027671	1
35	22104	028058	1
35	22108	025686	1
35	22111	028132	1
35	22113	028245	1
35	22115	028423	1
35	22116	028424	1
35	22117	028425	1
35	22118	028426	1
35	22121	027809	1
35	22122	027904	1
35	22125	028166	1
35	22126	028243	1
35	22128	028312	1
35	22133	028630	1
35	22139	028674	1
35	22149	028154	2
35	22151	028282	2
35	22152	028283	2
35	22153	028284	2
35	22156	028099	2
35	22157	028101	2

(511) Clase	(111) Nr. înregistrării	(210) Nr. depozit	(450) Nr. BOPI
1	2	3	4
35	22158	028542	2
35	22159	028548	2
35	22164	027277	2
35	22165	028294	2
35	22169	027506	2
35	22170	028678	2
35	22171	028345	2
35	22173	022818	2
35	22175	027547	2
35	22176	028192	2
35	22179	028579	2
35	22183	028414	2
35	22184	026578	2
35	22185	027978	2
35	22186	027897	2
35	22187	028439	2
35	22188	028524	2
35	22189	028706	2
35	22192	028831	2
35	22193	028841	2
35	22199	027890	4
35	22200	028071	2
35	22201	028130	2
35	22202	028332	2
35	22214	028160	2
35	22215	028421	4
35	22224	026682	2
35	22226	028329	2
35	22227	028330	2
35	22233	027939	2
35	22234	028358	2
35	22239	028382	2
35	22250	028573	2
35	22253	028772	2
35	22254	028773	2
35	22255	028925	2
35	22256	028926	2
35	22257	028023	2
35	22258	028314	2
35	22261	028956	2
35	22266	028634	2
35	22268	028246	4
35	22272	028835	3
35	22273	026580	3
35	22276	028840	3
35	22278	028949	3
35	22282	028740	3
35	22284	028295	3
35	22287	028946	3
35	22289	027775	4
35	22291	027886	3
35	22292	028944	3
35	22295	026769	4
35	22298	029021	3
35	22301	028304	3
35	22303	028194	3
35	22304	028262	4
35	22311	028334	3
35	22312	027415	3
35	22313	027777	4
35	22314	028430	3
35	22315	028541	3
35	22317	028762	3
35	22320	027865	3
35	22328	027659	3
35	22329	028986	3
35	22333	026584	3

MD - BOPI 6/2012

(511) Clase	(111) Nr. înregistrării	(210) Nr. depozit	(450) Nr. BOPI
1	2	3	4
35	22334	028708	3
35	22336	028384	3
35	22337	028643	3
35	22338	028698	3
35	22340	025900	3
35	22341	027868	3
35	22353	028390	3
35	22354	028506	3
35	22356	028671	3
35	22357	028911	3
35	22362	029127	4
35	22364	029466	3
35	22367	028508	3
35	22373	028647	4
35	22376	028696	4
35	22379	029027	4
35	22380	029031	4
35	22382	028685	4
35	22392	028060	4
35	22397	028556	4
35	22400	028308	4
35	22413	029199	4
35	22421	029043	4
35	22422	028364	4
35	22423	028968	4
35	22424	028969	4
35	22428	028129	4
35	22433	028966	4
35	22435	026480	4
35	22439	029161	4
35	22441	028169	4
35	22442	028359	4
35	22444	029028	4
35	22445	029198	4
35	22446	029200	4
35	22447	029207	4
35	22448	029223	4
35	22452	029253	4
35	22454	029304	4
35	22456	029380	4
35	22458	029030	4
35	22459	023564	5
35	22460	027408	4
35	22462	027529	4
35	22463	028717	4
35	22485	028909	4
35	22486	028910	4
35	22487	028976	5
35	22490	029341	5
35	22491	027303	5
35	22492	027305	5
35	22493	027931	5
35	22494	021549	6
35	22496	028725	5
35	22505	028993	5
35	22506	028994	5
35	22507	028995	5
35	22508	028997	5
35	22512	027304	5
35	22513	027527	5
35	22516	028108	5
35	22518	028738	5
35	22519	028819	5
35	22520	028242	6
35	22521	028118	5
35	22529	029363	5
35	22535	029243	5

(511) Clase	(111) Nr. înregistrării	(210) Nr. depozit	(450) Nr. BOPI
1	2	3	4
35	22545	029263	5
35	22547	029342	5
35	22552	028953	6
35	22553	028954	6
35	22557	029322	6
35	22560	028247	6
35	22562	028659	6
35	22569	028920	6
35	22570	028932	6
35	22576	029299	6
35	22579	029422	6
35	22580	029483	6
35	22584	028854	6
35	22589	029237	6
35	22590	028834	6
35	22593	028604	6
35	22595	028821	6
35	22597	028320	6
35	22598	028321	6
35	22599	029034	6
35	22602	028739	6
35	22607	029131	6
35	22610	029495	6
35	22613	029478	6
35	22615	029542	6
35	22616	028595	6
35	22622	028214	6
35	22623	028215	6
35	22624	028322	6
35	22625	028323	6
35	22630	028989	6
35	22631	029007	6
35	22632	029022	6
35	22633	029039	6
35	22634	029085	6
35	22652	029501	6
35	22653	027342	6
35	22655	028398	6
35	22656	028417	6
35	22662	029208	6
36	22037	028296	1
36	22061	028032	1
36	22067	027343	1
36	22069	026256	1
36	22104	028058	1
36	22105	028369	2
36	22106	028370	2
36	22107	028372	2
36	22113	028245	1
36	22114	028354	1
36	22149	028154	2
36	22212	028673	2
36	22214	028160	2
36	22233	027939	2
36	22253	028772	2
36	22254	028773	2
36	22268	028246	4
36	22273	026580	3
36	22293	028464	3
36	22294	028465	3
36	22337	028643	3
36	22398	028750	4
36	22399	028877	4
36	22413	029199	4
36	22445	029198	4
36	22446	029200	4
36	22454	029304	4

(511) Clase	(111) Nr. înregistrării	(210) Nr. depozit	(450) Nr. BOPI
1	2	3	4
36	22459	023564	5
36	22485	028909	4
36	22486	028910	4
36	22530	029369	5
36	22545	029263	5
36	22585	028906	6
36	22586	028907	6
36	22587	028908	6
37	21963	028219	1
37	22046	026792	1
37	22052	028349	2
37	22061	028032	1
37	22078	028131	1
37	22084	028585	1
37	22100	028293	1
37	22104	028058	1
37	22125	028166	1
37	22126	028243	1
37	22169	027506	2
37	22174	030106	3
37	22175	027547	2
37	22185	027978	2
37	22188	028524	2
37	22189	028706	2
37	22212	028673	2
37	22253	028772	2
37	22254	028773	2
37	22272	028835	3
37	22274	028030	3
37	22301	028304	3
37	22379	029027	4
37	22380	029031	4
37	22413	029199	4
37	22439	029161	4
37	22444	029028	4
37	22445	029198	4
37	22446	029200	4
37	22454	029304	4
37	22457	028836	4
37	22458	029030	4
37	22459	023564	5
37	22485	028909	4
37	22486	028910	4
37	22498	028935	5
37	22590	028834	6
37	22595	028821	6
37	22616	028595	6
37	22671	029576	6
38	22018	028135	1
38	22037	028296	1
38	22039	028333	1
38	22061	028032	1
38	22068	026218	1
38	22069	026256	1
38	22103	027671	1
38	22111	028132	1
38	22122	027904	1
38	22126	028243	1
38	22127	028273	1
38	22151	028282	2
38	22152	028283	2
38	22153	028284	2
38	22185	027978	2
38	22186	027897	2
38	22253	028772	2
38	22254	028773	2
38	22273	026580	3

(511) Clase	(111) Nr. înregistrării	(210) Nr. depozit	(450) Nr. BOPI
1	2	3	4
38	22283	027302	3
38	22293	028464	3
38	22294	028465	3
38	22301	028304	3
38	22317	028762	3
38	22342	028068	3
38	22357	028911	3
38	22358	029002	3
38	22359	029003	3
38	22382	028685	4
38	22413	029199	4
38	22422	028364	4
38	22445	029198	4
38	22446	029200	4
38	22448	029223	4
38	22485	028909	4
38	22486	028910	4
38	22491	027303	5
38	22492	027305	5
38	22512	027304	5
38	22540	028722	6
38	22540	028722	6
38	22588	027825	6
38	22598	028321	6
38	22616	028595	6
38	22622	028214	6
38	22623	028215	6
38	22624	028322	6
38	22625	028323	6
38	22630	028989	6
39	21965	028328	1
39	21968	026602	1
39	22061	028032	1
39	22062	028114	1
39	22069	026256	1
39	22100	028293	1
39	22125	028166	1
39	22138	028670	1
39	22139	028674	1
39	22164	027277	2
39	22185	027978	2
39	22187	028439	2
39	22190	028720	2
39	22203	028338	2
39	22215	028421	4
39	22253	028772	2
39	22254	028773	2
39	22278	028949	3
39	22298	029021	3
39	22301	028304	3
39	22320	027865	3
39	22327	028898	3
39	22341	027868	3
39	22353	028390	3
39	22360	029104	3
39	22376	028696	4
39	22413	029199	4
39	22445	029198	4
39	22446	029200	4
39	22454	029304	4
39	22459	023564	5
39	22485	028909	4
39	22486	028910	4
39	22493	027931	5
39	22513	027527	5
39	22515	027691	5
39	22520	028242	6

MD - BOPI 6/2012

(511) Clase	(111) Nr. înregistrării	(210) Nr. depozit	(450) Nr. BOPI
1	2	3	4
39	22522	028723	5
39	22579	029422	6
39	22613	029478	6
39	22660	029125	6
40	22061	028032	1
40	22062	028114	1
40	22215	028421	4
40	22224	026682	2
40	22579	029422	6
41	21884	028702	4
41	21959	028436	1
41	21986	026603	1
41	22017	028104	1
41	22018	028135	1
41	22022	027215	1
41	22024	027324	1
41	22039	028333	1
41	22048	028210	1
41	22061	028032	1
41	22066	028244	1
41	22069	026256	1
41	22076	028102	1
41	22108	025686	1
41	22119	028461	1
41	22122	027904	1
41	22125	028166	1
41	22127	028273	1
41	22151	028282	2
41	22152	028283	2
41	22153	028284	2
41	22164	027277	2
41	22176	028192	2
41	22179	028579	2
41	22185	027978	2
41	22200	028071	2
41	22202	028332	2
41	22215	028421	4
41	22253	028772	2
41	22254	028773	2
41	22273	026580	3
41	22291	027886	3
41	22293	028464	3
41	22294	028465	3
41	22299	027937	3
41	22301	028304	3
41	22317	028762	3
41	22320	027865	3
41	22357	028911	3
41	22413	029199	4
41	22421	029043	4
41	22422	028364	4
41	22428	028129	4
41	22445	029198	4
41	22446	029200	4
41	22452	029253	4
41	22456	029380	4
41	22464	028921	4
41	22485	028909	4
41	22486	028910	4
41	22494	021549	6
41	22516	028108	5
41	22518	028738	5
41	22530	029369	5
41	22552	028953	6
41	22553	028954	6
41	22597	028320	6
41	22598	028321	6

(511) Clase	(111) Nr. înregistrării	(210) Nr. depozit	(450) Nr. BOPI
1	2	3	4
41	22613	029478	6
41	22615	029542	6
41	22622	028214	6
41	22623	028215	6
41	22624	028322	6
41	22625	028323	6
41	22630	028989	6
41	22671	029576	6
42	21966	028864	1
42	22018	028135	1
42	22033	028472	1
42	22037	028296	1
42	22061	028032	1
42	22062	028114	1
42	22101	025903	1
42	22104	028058	1
42	22122	027904	1
42	22147	028466	1
42	22166	028457	2
42	22173	022818	2
42	22215	028421	4
42	22238	028379	2
42	22253	028772	2
42	22254	028773	2
42	22273	026580	3
42	22282	028740	3
42	22301	028304	3
42	22357	028911	3
42	22364	029466	3
42	22382	028685	4
42	22413	029199	4
42	22421	029043	4
42	22422	028364	4
42	22445	029198	4
42	22446	029200	4
42	22485	028909	4
42	22486	028910	4
42	22491	027303	5
42	22492	027305	5
42	22512	027304	5
42	22530	029369	5
42	22540	028722	6
42	22540	028722	6
42	22597	028320	6
42	22602	028739	6
42	22613	029478	6
42	22653	027342	6
42	22669	029431	6
42	22671	029576	6
43	21986	026603	1
43	22022	027215	1
43	22032	027411	1
43	22060	027902	1
43	22061	028032	1
43	22063	028173	3
43	22066	028244	1
43	22069	026256	1
43	22108	025686	1
43	22148	028562	1
43	22164	027277	2
43	22176	028192	2
43	22185	027978	2
43	22190	028720	2
43	22194	027884	2
43	22200	028071	2
43	22202	028332	2
43	22215	028421	4

(511) Clase	(111) Nr. înregistrării	(210) Nr. depozit	(450) Nr. BOPI
1	2	3	4
43	22250	028573	2
43	22257	028023	2
43	22267	028003	2
43	22291	027886	3
43	22299	027937	3
43	22311	028334	3
43	22320	027865	3
43	22360	029104	3
43	22367	028508	3
43	22397	028556	4
43	22428	028129	4
43	22460	027408	4
43	22462	027529	4
43	22463	028717	4
43	22513	027527	5
43	22515	027691	5
43	22518	028738	5
43	22552	028953	6
43	22553	028954	6
43	22574	029295	6
43	22575	029296	6
43	22577	029301	6
43	22583	027933	5
43	22585	028906	6
43	22586	028907	6
43	22587	028908	6
43	22607	029131	6
43	22613	029478	6
44	22048	028210	1
44	22061	028032	1
44	22109	027034	1
44	22150	028278	2

(511) Clase	(111) Nr. înregistrării	(210) Nr. depozit	(450) Nr. BOPI
1	2	3	4
44	22163	028277	2
44	22179	028579	2
44	22185	027978	2
44	22253	028772	2
44	22254	028773	2
44	22314	028430	3
44	22367	028508	3
44	22375	028669	4
44	22413	029199	4
44	22445	029198	4
44	22446	029200	4
44	22464	028921	4
44	22552	028953	6
44	22553	028954	6
44	22594	027762	6
44	22668	029425	6
45	21963	028219	1
45	22013	028256	1
45	22061	028032	1
45	22067	027343	1
45	22070	027750	1
45	22185	027978	2
45	22233	027939	2
45	22273	026580	3
45	22301	028304	3
45	22436	028324	4
45	22485	028909	4
45	22486	028910	4
45	22530	029369	5
45	22543	029143	5
45	22594	027762	6
45	22653	027342	6

**BA1L Lista cererilor de înregistrare a desenelor
și modelelor industriale, aranjate în ordinea numerelor
de depozit, publicate în BOPI nr. 1-6/2012**

(21) Nr. depozit	(22) Data depozit	(51) Clase	(28) Nr. de desene și modele industriale	(43) Nr. BOPI
1	2	3	4	5
f 2011 0068	2011.09.27	23-01	6	3
f 2011 0069	2011.10.03	09-01	1	1
f 2011 0071	2011.10.07	11-02	99	1
f 2011 0072	2011.10.12	11-01	96	2
f 2011 0074	2011.10.07	11-02; 19-06	3	1
f 2011 0075	2011.11.30	25-02	1	2
f 2011 0076	2011.11.30	32-00	45	2
f 2011 0077	2011.12.01	19-08	1	3
f 2011 0081	2011.12.08	20-03	2	5
f 2011 0082	2011.12.09	19-08	56	6
f 2011 0083	2011.12.12	09-01	1	4
f 2011 0085	2011.12.16	02-04	6	3
f 2011 0086	2011.12.22	01-01	2	4
f 2012 0001	2012.01.12	19-08	4	3
f 2012 0002	2012.01.13	09-01	1	3
f 2012 0003	2012.01.23	09-03; 19-08	1	4
f 2012 0004	2012.01.24	09-05	3	3
f 2012 0005	2012.01.31	19-08	9	4
f 2012 0006	2012.02.07	32-00	4	4
f 2012 0008	2012.02.13	19-08	1	4
f 2012 0009	2012.02.20	15-09	1	5
f 2012 0010	2012.02.20	15-09	2	4
f 2012 0011	2012.02.22	02-04	1	4
f 2012 0012	2012.02.24	11-02	1	5
f 2012 0013	2012.02.24	19-06	1	4
f 2012 0014	2012.02.24	19-06	2	4
f 2012 0015	2012.02.24	19-06	1	4
f 2012 0016	2012.02.24	19-06	1	4
f 2012 0018	2012.02.27	09-03, 05	6	5
f 2012 0019	2012.02.29	32-00	4	5
f 2012 0020	2012.03.01	09-03	5	6
f 2012 0021	2012.03.01	09-05; 19-08	1	6
f 2012 0022	2012.03.02	11-02	99	5
f 2012 0023	2012.03.05	11-02	99	5
f 2012 0024	2012.03.14	01-01, 03	3	6
f 2012 0034	2012.03.29	06-13; 20-03	81	6

**BA1L Lista cererilor de înregistrate a desenelor
și modelelor industriale, aranjate în ordinea claselor CIDMI,
publicate în BOPI nr. 1-6/2012**

(51) Clase	(21) Nr. depozit	(22) Data depozit	(28) Nr. de desene și modele industriale	(43) Nr. BOPI
1	2	3	4	5
01-01	f 2011 0086	2011.12.22	2	4
01-01	f 2012 0024	2012.03.14	3	6
01-03	f 2012 0024	2012.03.14	3	6
02-04	f 2011 0085	2011.12.16	6	3
02-04	f 2012 0011	2012.02.22	1	4
06-13	f 2012 0034	2012.03.29	81	6
09-01	f 2011 0069	2011.10.03	1	1
09-01	f 2011 0083	2011.12.12	1	4
09-01	f 2012 0002	2012.01.13	1	3
09-03	f 2012 0003	2012.01.23	1	4
09-03	f 2012 0018	2012.02.27	6	5
09-03	f 2012 0020	2012.03.01	5	6
09-05	f 2012 0004	2012.01.24	3	3
09-05	f 2012 0018	2012.02.27	6	5
09-05	f 2012 0021	2012.03.01	1	6
11-01	f 2011 0072	2011.10.12	100	2
11-02	f 2011 0071	2011.10.07	96	1
11-02	f 2011 0074	2011.10.07	3	1
11-02	f 2012 0012	2012.02.24	1	5
11-02	f 2012 0022	2012.03.02	99	5
11-02	f 2012 0023	2012.03.05	99	5
15-09	f 2012 0009	2012.02.20	1	5
15-09	f 2012 0010	2012.02.20	2	4
19-06	f 2011 0074	2011.10.07	3	1
19-06	f 2012 0013	2012.02.24	1	4
19-06	f 2012 0014	2012.02.24	2	4
19-06	f 2012 0015	2012.02.24	1	4
19-06	f 2012 0016	2012.02.24	1	4
19-08	f 2011 0077	2011.12.01	1	3
19-08	f 2011 0082	2011.12.09	56	6
19-08	f 2012 0001	2012.01.12	4	3
19-08	f 2012 0003	2012.01.23	1	4
19-08	f 2012 0005	2012.01.31	9	4
19-08	f 2012 0008	2012.02.13	1	4
19-08	f 2012 0021	2012.03.01	1	6
20-03	f 2011 0081	2011.12.08	2	5
20-03	f 2012 0034	2012.03.29	81	6
23-01	f 2011 0068	2011.09.27	6	3
25-02	f 2011 0075	2011.11.30	1	2
32-00	f 2011 0076	2011.11.30	45	2
32-00	f 2012 0006	2012.02.07	4	4
32-00	f 2012 0019	2012.02.29	4	5

FF4L Lista desenelor și modelelor industriale înregistrate în Republica Moldova, aranjate în ordinea numerelor de înregistrare, publicate în BOPI nr. 1-6/2012

(11) Nr. certificatului	(21) Nr. depozit	(22) Data depozit	(51) Clase	(28)(20) Nr. de desene și modele industriale (nr. desenului și modelului industrial)	(43) Nr. BOPI	(44) Nr. BOPI
1	2	3	4	5	6	7
1365	f 2011 0025	2011.03.23	06-01, 03	4	7	1
1366	f 2011 0037	2011.04.29	09-01	1	7	1
1367	f 2011 0034	2011.04.21	09-05	3	7	1
1368	f 2011 0028	2011.04.06	11-02	99	7	1
1369	f 2011 0032	2011.04.19	09-01	1	8	2
1370	f 2011 0015	2011.02.22	09-03	4 (1, 2, 3, 7)	6	2
1371	f 2011 0042	2011.05.30	19-08	2	8	2
1372	f 2011 0038	2011.05.03	09-05	6	9	3
1373	f 2011 0005	2011.01.28	19-08	2	7	3
1374	f 2010 0074	2010.07.23	01-04	5 (1, 2, 3, 4, 5)	1	4
1375	f 2011 0054	2011.07.26	06-11	8	10	4
1376	f 2011 0057	2011.07.18	07-02	75	10	4
1377	f 2011 0053	2011.07.08	09-05	9	10	4
1378	f 2011 0045	2011.06.23	25-03	19 (1, 2, 3, 4, 5, 6, 7, 10, 11, 12, 13, 14, 15, 16, 17, 18, 19, 20, 23)	10	4
1379	f 2011 0024	2011.03.22	09-01	3 (2, 3, 4)	7	5
1380	f 2011 0060	2011.08.24	09-01	5	11	5
1381	f 2011 0049	2011.06.28	24-02	1	11	5
1382	f 2011 0050	2011.06.28	24-02	1	11	5
1383	f 2011 0051	2011.06.28	24-02	2	11	5
1384	f 2011 0067	2011.09.19	09-01	1	12	6
1385	f 2011 0058	2011.08.10	12-08	1	11	6
1386	f 2011 0012	2011.02.15	19-08	2	9	6
1387	f 2011 0055	2011.07.12	19-08	9	10	6
1388	f 2011 0059	2011.08.12	19-08	1	11	6

**FF4L Lista desenelor și modelelor industriale înregistrate
în Republica Moldova, aranjate în ordinea claselor CIDMI,
publicate în BOPI nr. 1-6/2012**

(51) Clase	(11) Nr. certificatului	(21) Nr. depozit	(22) Data depozit	(28)(20) Nr. de desene și modele industriale (nr. desenului și modelului industrial)	(43) Nr. BOPI	(44) Nr. BOPI
1	2	3	4	5	6	7
01-04	1374	f 2010 0074	2010.07.23	5 (1, 2, 3, 4, 5)	1	4
06-01	1365	f 2011 0025	2011.03.23	4	7	1
06-03	1365	f 2011 0025	2011.03.23	4	7	1
06-11	1375	f 2011 0054	2011.07.26	8	10	4
07-02	1376	f 2011 0057	2011.07.18	75	10	4
09-01	1366	f 2011 0037	2011.04.29	1	7	1
09-01	1369	f 2011 0032	2011.04.19	1	8	2
09-01	1379	f 2011 0024	2011.03.22	3 (2, 3, 4)	7	5
09-01	1380	f 2011 0060	2011.08.24	5	11	5
09-01	1384	f 2011 0067	2011.09.19	1	12	6
09-03	1370	f 2011 0015	2011.02.22	4 (1, 2, 3, 7)	6	2
09-05	1367	f 2011 0034	2011.04.21	3	7	1
09-05	1372	f 2011 0038	2011.05.03	6	9	3
09-05	1377	f 2011 0053	2011.07.08	9	10	4
11-02	1368	f 2011 0028	2011.04.06	99	7	1
12-08	1385	f 2011 0058	2011.08.10	1	11	6
19-08	1371	f 2011 0042	2011.05.30	2	8	2
19-08	1373	f 2011 0005	2011.01.28	2	7	3
19-08	1386	f 2011 0012	2011.02.15	2	9	6
19-08	1387	f 2011 0055	2011.07.12	9	10	6
19-08	1388	f 2011 0059	2011.08.12	1	11	6
24-02	1381	f 2011 0049	2011.06.28	1	11	5
24-02	1382	f 2011 0050	2011.06.28	1	11	5
24-02	1383	f 2011 0051	2011.06.28	2	11	5
25-03	1378	f 2011 0045	2011.06.23	19 (1, 2, 3, 4, 5, 6, 7, 10, 11, 12, 13, 14, 15, 16, 17, 18, 19, 20, 23)	10	4

**FG4L Lista desenelor și modelelor industriale înregistrate
în Republica Moldova conform Aranjamentului de la Haga,
aranjate în ordinea numerelor de înregistrare internațională,
publicate în BOPI nr. 1-6/2012**

Nr. crt.	(11) Nr. înregistrării	(15) Data înregistrării	(51) Clase	(28) Nr. de desene și modele industriale	Nr. IDB	(44) Nr. BOPI
1	2	3	4	5	6	7
1	DM/074098	2010.08.12	15-05	8	7/2011	2
2	DM/074307	2010.08.31	23-01	3	1/2011	2
3	DM/074162	2010.07.27	15-05	2	6/2011	2
4	DM/074356	2010.09.13	15-05	4	8/2011	3
5	DM/074570	2010.09.13	15-05	11	8/2011	3
6	DM/074574	2010.10.08	15-05	4	9/2011	4
7	DM/074974	2010.12.15	15-05	2	11/2011	6
8	DM/075176	2011.01.20	09-01	10	6/2011	2
9	DM/075030	2010.12.13	03-01	10	5/2011	1
10	DM/075523	2011.02.28	21-02	1	7/2011	2
11	DM/075618	2011.02.17	03-01, 99	2	7/2011	2
12	DM/075678	2011.03.22	10-02, 07	15	8/2011	3
13	DM/075742	2011.03.31	09-01	1	8/2011	3
14	DM/075895	2011.02.18	09-01	1	7/2011	2
15	DM/075896	2011.02.18	09-01	3	7/2011	2
16	DM/075911	2011.04.20	10-02	5	5/2011	1
17	DM/075913	2011.04.22	14-03	1	5/2011	1
18	DM/075933	2011.05.03	11-01	12	5/2011	1
19	DM/075934	2011.05.03	10-02	13	5/2011	1
20	DM/075966	2011.03.09	08-08	2	8/2011	3
21	DM/075968	2011.01.28	32-00	5	6/2011	2
22	DM/075975	2011.01.28	09-03	1	6/2011	2
23	DM/075999	2011.02.15	02-04	3	7/2011	2
24	DM/076010	2011.03.09	08-08	7	8/2011	3
25	DM/076018	2011.05.05	10-02, 07	4	5/2011	1
26	DM/076027	2011.05.10	10-02	2	5/2011	1
27	DM/076028	2011.05.10	10-02	5	5/2011	1
28	DM/076033	2011.05.11	14-03	2	10/2011	5
29	DM/076035	2011.03.23	10-02	4	8/2011	3
30	DM/076107	2011.05.04	32-00	1	10/2011	6
31	DM/076123	2011.05.23	10-02	2	6/2011	2
32	DM/076152	2011.06.06	09-03	1	6/2011	2
33	DM/076162	2011.03.04	09-03	2	6/2011	2
34	DM/076183	2011.06.06	09-03	1	6/2011	2
35	DM/076192	2011.02.25	03-01	5	6/2011	2
36	DM/076225	2011.02.06	21-03	1	6/2011	2
37	DM/076257	2011.06.17	11-01	4	6/2011	2
38	DM/076264	2011.06.27	10-02	1	6/2011	2
39	DM/076292	2011.06.28	11-01	15	7/2011	2
40	DM/076315	2011.06.22	28-03	2	11/2011	6
41	DM/076355	2011.07.13	11-01	13	7/2011	2
42	DM/076356	2011.07.14	03-01	1	7/2011	2
43	DM/076368	2011.06.10	09-01	3	11/2011	6
44	DM/076391	2011.07.11	10-02, 07	8	7/2011	2
45	DM/076414	2010.10.15	10-04	10	7/2011	2
46	DM/076425	2011.03.21	08-08	2	7/2011	2
47	DM/076456	2011.05.10	15-06	1	10/2011	5
48	DM/076482	2011.07.26	10-02	1	8/2011	3
49	DM/076483	2011.07.26	03-01	1	8/2011	3
50	DM/076485	2011.07.27	10-02	10	8/2011	3

1	2	3	4	5	6	7
51	DM/076523	2011.07.28	10-01	1	8/2011	3
52	DM/076539	2011.08.02	10-02	2	8/2011	3
53	DM/076540	2011.08.03	10-02	2	8/2011	3
54	DM/076541	2011.08.03	10-02	1	8/2011	3
55	DM/076542	2011.08.03	10-02	2	8/2011	3
56	DM/076562	2011.08.09	11-01	3	8/2011	3
57	DM/076572	2011.08.15	10-07	2	8/2011	3
58	DM/076573	2011.08.15	11-01	3	8/2011	3
59	DM/076589	2011.07.25	32-00	1	8/2011	3
60	DM/076595	2011.08.11	10-02	1	8/2011	3
61	DM/076596	2011.08.11	10-02	1	8/2011	3
62	DM/076607	2011.08.22	10-07	1	8/2011	3
63	DM/076608	2011.08.22	10-07	1	8/2011	3
64	DM/076626	2011.08.10	11-01	14	8/2011	3
65	DM/076632	2011.06.14	09-03	3	8/2011	3
66	DM/076642	2011.08.26	10-02	1	8/2011	3
67	DM/076648	2011.07.28	25-03	2	8/2011	3
68	DM/076720	2011.09.08	10-02	5	9/2011	4
69	DM/076757	2011.09.15	10-02	2	9/2011	4
70	DM/076760	2011.09.16	11-01	3	9/2011	4
71	DM/076814	2011.04.19	02-01	1	9/2011	4
72	DM/076815	2011.05.05	32-00	1	10/2011	6
73	DM/076831	2011.09.16	24-01	1	9/2011	4
74	DM/076835	2011.03.10	21-01	6	9/2011	4
75	DM/076844	2011.09.06	08-08	1	9/2011	4
76	DM/076901	2011.10.05	10-07	1	10/2011	5
77	DM/076902	2011.10.05	10-02, 07	12	10/2011	5
78	DM/076920	2011.10.13	11-01	4	10/2011	6
79	DM/076926	2011.10.17	10-02	2	10/2011	5
80	DM/076929	2011.10.14	10-07	2	10/2011	5
81	DM/076961	2011.10.20	09-01	2	10/2011	5
82	DM/076983	2011.10.19	10-02	6	10/2011	5
83	DM/076984	2011.10.20	20-02	1	10/2011	5
84	DM/076985	2011.10.20	11-01	1	10/2011	6
85	DM/076987	2011.10.24	10-02, 07	2	10/2011	5
86	DM/076989	2011.05.29	07-01	7	10/2011	5
87	DM/076994	2011.10.21	10-02	2	10/2011	5
88	DM/076996	2011.10.24	09-01	3	10/2011	5
89	DM/077079	2011.11.07	10-02	5	11/2011	6
90	DM/077091	2011.11.07	10-02	2	11/2011	6
91	DM/077139	2011.11.08	06-09	1	11/2011	6
92	DM/077148	2011.11.02	23-02	4	11/2011	6
93	DM/077176	2011.11.21	10-02	15	11/2011	6
94	DM/077190	2011.11.21	10-02	3	11/2011	6

**FG4L Lista desenelor și modelelor industriale
înregistrate în Republica Moldova conform
Aranjamentului de la Haga, aranjate în ordinea
claselor CIDMI, publicate în BOPI nr. 1-6/2012**

(51) Clase	(11) Nr. înregistrării	(15) Data înregistrării	(28) Nr. de desene și modele industriale	Nr. IDB	(44) Nr. BOPI
1	2	3	4	5	6
02-01	DM/076814	2011.04.19	1	9/2011	4
02-04	DM/075999	2011.02.15	3	7/2011	2
03-01	DM/075030	2010.12.13	10	5/2011	1
03-01	DM/076192	2011.02.25	5	6/2011	2
03-01	DM/075618	2011.02.17	2	7/2011	2
03-01	DM/076356	2011.07.14	1	7/2011	2
03-01	DM/076483	2011.07.26	1	8/2011	3
03-99	DM/075618	2011.02.17	2	7/2011	2
06-09	DM/077139	2011.11.08	1	11/2011	6
07-01	DM/076989	2011.05.29	7	10/2011	5
08-08	DM/076425	2011.03.21	2	7/2011	2
08-08	DM/075966	2011.03.09	2	8/2011	3
08-08	DM/076010	2011.03.09	7	8/2011	3
08-08	DM/076844	2011.09.06	1	9/2011	4
09-01	DM/075176	2011.01.20	10	6/2011	2
09-01	DM/075895	2011.02.18	1	7/2011	2
09-01	DM/075896	2011.02.18	3	7/2011	2
09-01	DM/075742	2011.03.31	1	8/2011	3
09-01	DM/076996	2011.10.24	3	10/2011	5
09-01	DM/076961	2011.10.20	2	10/2011	5
09-01	DM/076368	2011.06.10	3	11/2011	6
09-03	DM/075975	2011.01.28	1	6/2011	2
09-03	DM/076152	2011.06.06	1	6/2011	2
09-03	DM/076162	2011.03.04	2	6/2011	2
09-03	DM/076183	2011.06.06	1	6/2011	2
09-03	DM/076632	2011.06.14	3	8/2011	3
10-01	DM/076523	2011.07.28	1	8/2011	3
10-02	DM/075911	2011.04.20	5	5/2011	1
10-02	DM/075934	2011.05.03	13	5/2011	1
10-02	DM/076018	2011.05.05	4	5/2011	1
10-02	DM/076027	2011.05.10	2	5/2011	1
10-02	DM/076028	2011.05.10	5	5/2011	1
10-02	DM/076123	2011.05.23	2	6/2011	2
10-02	DM/076264	2011.06.27	1	6/2011	2
10-02	DM/076391	2011.07.11	8	7/2011	2
10-02	DM/076485	2011.07.27	10	8/2011	3
10-02	DM/076539	2011.08.02	2	8/2011	3
10-02	DM/076540	2011.08.03	2	8/2011	3
10-02	DM/076541	2011.08.03	1	8/2011	3
10-02	DM/076542	2011.08.03	2	8/2011	3
10-02	DM/075678	2011.03.22	15	8/2011	3
10-02	DM/076035	2011.03.23	4	8/2011	3
10-02	DM/076482	2011.07.26	1	8/2011	3
10-02	DM/076595	2011.08.11	1	8/2011	3
10-02	DM/076596	2011.08.11	1	8/2011	3
10-02	DM/076642	2011.08.26	1	8/2011	3
10-02	DM/076720	2011.09.08	5	9/2011	4
10-02	DM/076757	2011.09.15	2	9/2011	4
10-02	DM/076994	2011.10.21	2	10/2011	5
10-02	DM/076902	2011.10.05	12	10/2011	5
10-02	DM/076926	2011.10.17	2	10/2011	5

1	2	3	4	5	6
10-02	DM/076983	2011.10.19	6	10/2011	5
10-02	DM/076987	2011.10.24	2	10/2011	5
10-02	DM/077079	2011.11.07	5	11/2011	6
10-02	DM/077091	2011.11.07	2	11/2011	6
10-02	DM/077176	2011.11.21	15	11/2011	6
10-02	DM/077190	2011.11.21	3	11/2011	6
10-04	DM/076414	2010.10.15	10	7/2011	2
10-07	DM/076018	2011.05.05	4	5/2011	1
10-07	DM/076391	2011.07.11	8	7/2011	2
10-07	DM/075678	2011.03.22	15	8/2011	3
10-07	DM/076572	2011.08.15	2	8/2011	3
10-07	DM/076607	2011.08.22	1	8/2011	3
10-07	DM/076608	2011.08.22	1	8/2011	3
10-07	DM/076901	2011.10.05	1	10/2011	5
10-07	DM/076902	2011.10.05	12	10/2011	5
10-07	DM/076929	2011.10.14	2	10/2011	5
10-07	DM/076987	2011.10.24	2	10/2011	5
11-01	DM/075933	2011.05.03	12	5/2011	1
11-01	DM/076257	2011.06.17	4	6/2011	2
11-01	DM/076292	2011.06.28	15	7/2011	2
11-01	DM/076355	2011.07.13	13	7/2011	2
11-01	DM/076562	2011.08.09	3	8/2011	3
11-01	DM/076573	2011.08.15	3	8/2011	3
11-01	DM/076626	2011.08.10	14	8/2011	3
11-01	DM/076760	2011.09.16	3	9/2011	4
11-01	DM/076920	2011.10.13	4	10/2011	6
11-01	DM/076985	2011.10.20	1	10/2011	6
14-03	DM/075913	2011.04.22	1	5/2011	1
14-03	DM/076033	2011.05.11	2	10/2011	5
15-05	DM/074162	2010.07.27	2	6/2011	2
15-05	DM/074098	2010.08.12	8	7/2011	2
15-05	DM/074356	2010.09.13	4	8/2011	3
15-05	DM/074570	2010.09.13	11	8/2011	3
15-05	DM/074574	2010.10.08	4	9/2011	4
15-05	DM/074974	2010.12.15	2	11/2011	6
15-06	DM/076456	2011.05.10	1	10/2011	5
20-02	DM/076984	2011.10.20	1	10/2011	5
21-01	DM/076835	2011.03.10	6	9/2011	4
21-02	DM/075523	2011.02.28	1	7/2011	2
21-03	DM/076225	2011.02.06	1	6/2011	2
23-01	DM/074307	2010.08.31	3	1/2011	2
23-02	DM/077148	2011.11.02	4	11/2011	6
24-01	DM/076831	2011.09.16	1	9/2011	4
25-03	DM/076648	2011.07.28	2	8/2011	3
28-03	DM/076315	2011.06.22	2	11/2011	6
32-00	DM/075968	2011.01.28	5	6/2011	2
32-00	DM/076589	2011.07.25	1	8/2011	3
32-00	DM/076107	2011.05.04	1	10/2011	6
32-00	DM/076815	2011.05.05	1	10/2011	6

Buletinul Oficial de Proprietate Industrială poate fi consultat gratuit la Agenția de Stat pentru Proprietatea Intelectuală a Republicii Moldova (AGEPI) – în sala de lectură a bibliotecii sau online pe adresa: <http://agepi.gov.md/md/publishing/bopi.php>

Buletinul Oficial de Proprietate Industrială poate fi procurat la AGEPI. Persoanele interesate pot comanda contra cost exemplare individuale pe hârtie sau pe CD-ROM.

Abonarea la Buletinul Oficial de Proprietate Industrială pe suport de hârtie și pe CD-ROM este nelimitată și poate fi efectuată direct la AGEPI (inclusiv prin fax, e-mail sau online).

Prețurile de abonare:

- BOPI pe suport de hârtie - 220 de lei pe 3 luni, 440 de lei pe 6 luni, 875 de lei pe un an;
- BOPI pe CD-ROM - 90 de lei pe 3 luni, 180 de lei pe 6 luni, 360 de lei pe un an.

Adresa AGEPI:

Str. Andrei Doga nr. 24, bloc 1,
MD-2024, Chișinău, Republica Moldova
tel.: 40-05-01; 40-06-07; 40-06-08
fax: 44-01-19
e-mail: office@agepi.md
<http://agepi.gov.md/>

Consiliul editorial:

dr. Lilia Bolocan (președinte), dr. Svetlana Munteanu, dr. Ion Țîganaș, dr. Maria Rojnevschi, Ala Gușan, Petru Grosu, dr. Simion Levițchi, Natalia Mogol, Andrei Moisei, dr. Iurie Badâr

Colegiul de redacție:

Ecaterina Marandici, Aurelia Stratan, Margareta Petrache

Tehnoredactare computerizată: Rodica Țurcanu, Eugenia Maisteriuc