

**AGENȚIA DE STAT
PENTRU PROPRIETATEA INTELLECTUALĂ
CHIȘINĂU – REPUBLICA MOLDOVA**

**BULETIN OFICIAL
DE
PROPRIETATE INTELLECTUALĂ**

**Official Bulletin
of Intellectual Property**

**4
2026**

Publicat la 30 aprilie 2026

PUBLICAȚIILE AGEPI

Buletinul Oficial de Proprietate Intelectuală (BOPI):

- apare din octombrie 1993, având o periodicitate lunară;
- include informații privind cererile din domeniul proprietății intelectuale depuse la AGEPI, titlurile de protecție acordate și certificatele înregistrate, modificările în statutul juridic al obiectelor de proprietate industrială, hotărârile Comisiei de contestații, deciziile instanțelor judecătorești privind litigiile în domeniul proprietății intelectuale, acte normative naționale și tratate internaționale, comunicări și alte informații de ordin general ce vizează domeniul proprietății intelectuale;
- Buletinul Oficial de Proprietate Intelectuală poate fi consultat gratuit la Agenția de Stat pentru Proprietatea Intelectuală a Republicii Moldova (AGEPI) – în sala de lectură a bibliotecii sau online pe adresa: <http://agepi.gov.md/ro/publication/48>;
- Buletinul Oficial de Proprietate Intelectuală poate fi procurat la AGEPI. Persoanele interesate pot comanda contra cost exemplare individuale pe hârtie.

Revista de proprietate intelectuală, știință și educație „Intellectus”:

- apare din anul 1995, având o periodicitate semestrială;
- este o publicație științifică, recenzată, cu acces deschis, acreditată, prin Decizia Consiliului de conducere al Agenției Naționale de Asigurare a Calității în Educație și Cercetare nr. 23 din 30 septembrie 2022 cu privire la evaluarea, clasificarea și monitorizarea revistelor științifice, în categoria de clasificare B la profilurile: Științe juridice; Științe economice; Științe inginerești și tehnologii;
- abordează multilateral diverse aspecte ale proprietății intelectuale, prevederile legislației naționale și internaționale în domeniu, publică studii semnate de cercetători și inventatori din diferite domenii ale științei, economiei, educației și tehnicii.

Abonarea la publicațiile AGEPI pe suport de hârtie este nelimitată și poate fi efectuată direct la AGEPI (inclusiv prin e-mail).

Pentru informații detaliate privind condițiile de abonare, accesați:

<http://agepi.gov.md/ro/services/biblioteca-pi>

Telefon de contact: (+373 22) 188-597

CUPRINS

Informație generală	4
I. Invenții	6
BB1A Cereri de brevet de invenție publicate	13
BB2A Cereri de brevet european pentru care s-a solicitat validarea în Republica Moldova publicate	16
FF4A Brevete de invenție acordate	27
FF9Y Brevete de invenție de scurtă durată acordate	30
FG9A Publicarea brevetelor europene validate în Republica Moldova	34
FG4A Lista brevetelor de invenție eliberate	40
FG9Y Lista brevetelor de invenție de scurtă durată eliberate	40
II. Soiuri de plante	41
BZ9E Cereri de brevet pentru soi de plantă publicate	43
FF9E Brevete pentru soi de plantă acordate	45
III. Mărci	47
Cereri de înregistrare	50
Mărci înregistrate în baza cererilor acceptate parțial	114
Lista certificatelor de înregistrare a mărcilor eliberate în martie 2026	122
Lista mărcilor reînnoite	125
IV. Indicații geografice, denumiri de origine, specialități tradiționale garantate	133
Lista denumirilor de origine și indicațiilor geografice pentru care este solicitată protecție în Republica Moldova conform Sistemului de la Lisabona	135
V. Design industrial (Desene și modele industriale)	136
BA1L Cereri de înregistrare	139
FF4L Lista desenelor și modelelor industriale înregistrate ..	142
FG4L Lista certificatelor de înregistrare a desenelor și modelelor industriale eliberate	142
ND4L Lista desenelor și modelelor industriale reînnoite	142
FG4L Lista desenelor și modelelor industriale înregistrate în Republica Moldova conform Aranjamentului de la Haga, aranjate în ordinea numerelor de înregistrare internațională ..	143
VI. Modificări intervenite în statutul juridic al cererilor și titlurilor de protecție	144
Lista modificărilor	145
Lista contractelor de cesiune	147
Lista contractelor de licență	150
Radieri din Registrul național al contractelor de licență ..	150
MM4A Lista brevetelor de invenție a căror valabilitate a încetat înainte de termen prin neachitarea taxei (ce beneficiază de posibilitatea repunerii în drepturi)	150
MM4A Lista brevetelor de invenție a căror valabilitate a încetat înainte de termen prin neachitarea taxei, pentru care termenul de repunere în drepturi a expirat	151
FA9Y Lista cererilor de brevet de invenție de scurtă durată retrase	151
MM9Y Lista brevetelor de invenție de scurtă durată a căror valabilitate a încetat înainte de termen prin neachitarea taxei (ce beneficiază de posibilitatea repunerii în drepturi)	151
MM4E Lista brevetelor europene validate a căror valabilitate a încetat înainte de termen prin neachitarea taxei (ce beneficiază de posibilitatea repunerii în drepturi) ..	152
MM4E Lista brevetelor europene validate a căror valabilitate a încetat înainte de termen prin neachitarea taxei, pentru care termenul de repunere în drepturi a expirat	153
MM9E Lista brevetelor pentru soi de plantă a căror valabilitate a încetat înainte de termen prin neachitarea taxei (cu dreptul de restabilire)	153
MM9E Lista brevetelor pentru soi de plantă a căror valabilitate a încetat înainte de termen prin neachitarea taxei, pentru care termenul de restabilire a expirat	154
Lista cererilor de înregistrare a mărcilor retrase	154
Retragerea cererilor de înregistrare mărcilor pentru o parte din clase	154
Lista cererilor de înregistrare a mărcilor respinse	155
Lista certificatelor de înregistrare a mărcilor al căror termen de valabilitate a expirat (inclusiv termenul de grație) ..	156
Lista mărcilor valabilitate înregistrării cărora expiră în septembrie 2026	160
FC4L Lista desenelor și modelelor industriale respinse	165
MK4L Lista certificatelor de înregistrare a desenelor și modelelor industriale al căror termen de valabilitate a expirat (inclusiv termenul de grație)	165
FC9L Lista desenelor și modelelor industriale respinse în Republica Moldova conform Aranjamentului de la Haga	166
Lista eratelor	166
VII. Comisia de contestații a AGEPI	167
VIII. Comisia de mediere	167
IX. Decizii ale instanțelor judecătorești	173
X. Monitor	175
XI. Materiale de informare din domeniul proprietății intelectuale	

CONTENTS

General information	4
I. Inventions	6
BB1A Published patent applications	13
BB2A Published European patent applications for which validation in the Republic of Moldova has been requested	16
FF4A Granted patents for invention	27
FF9Y Granted short-term patents for invention	30
FG9A Publication of European patents validated in the Republic of Moldova	34
FG4A List of issued patents for invention	40
FG9Y List of issued short-term patents for invention	40
II. Plant varieties	41
BZ9E Published plant variety patent applications	43
BZ9E Plant variety patent applications. Amendments of variety denominations	43
FF9E Granted plant variety patents	45
III. Trademarks	47
Applications for registration	50
Trademarks registered on the basis of partially accepted applications	114
List of trademark registration certificates issued in martie 2026	122
List of renewed trademarks	125
IV. Geographical indications, appellations of origin, traditional specialties guaranteed	133
List of appellations of origin and geographical indications for which protection is sought in the Republic of Moldova under the Lisbon System	135
V. Industrial design	136
BA1L Applications for registration	139
FF4L List of registered industrial designs	142
FG4L List of issued industrial design registration certificates	142
ND4L List of renewed industrial designs	142
FG4L List of industrial designs registered in the Republic of Moldova according to the Hague Agreement grouped in the numerical order	143
VI. Amendments made in the legal status of applications and titles of protection	144
List of amendments	145
List of assignment agreements	147
List of partial assignment agreements	150
Repeals of the decisions of registration of assignment agreements	150
List of license agreements	150
MM4A List of invalid patents for invention by nonpayment of fee (which benefit from the possibility of re-establishment of rights)	150
MM4A List of invalid patents for invention by nonpayment of fee, for which the term for re-establishment of the omitted term has expired	151
FA9Y List of withdrawn short-term patent applications	151
MM9Y List of invalid short-term patents for invention by nonpayment of fee (which benefit from the possibility of re-establishment of rights)	152
MM4E List of invalid validated European patents by nonpayment of fee (which benefit from the possibility of re-establishment of rights)	152
MM4E List of invalid validated European patents by nonpayment of fee, for which the term for re-establishment of the omitted term has expired	153
MM9E List of invalid plant variety patents by nonpayment of fee (with the right of revalidation)	153
MM9E List of invalid plant variety patents by nonpayment of fee, for which the term of revalidation has expired	154
List of withdrawn trademark applications	154
Withdrawal of trademark registration applications for part of the classes	154
List of rejected trademark applications	155
List of trademark registration certificates the term of validity of which has expired (including the grace period)	156
List of trademarks the term of validity of which expires in September 2026	160
FC4L List of rejected industrial designs	165
MK4L List of industrial design registration certificates the term of validity of which has expired (including the grace period)	165
FC9L List of industrial designs rejected in the Republic of Moldova according to the Hague Agreement	166
List of errata	166
VII. Appeals Board of the AGEPI	167
VIII. Mediation Board	167
IX. Court decisions	173
X. Monitor	175
XI. Intellectual property information materials	

Informație generală

Buletinul Oficial de Proprietate Intelectuală conține informații din domeniul PI.

Secțiuni speciale sunt destinate invențiilor, soiurilor de plante, mărcilor, indicațiilor geografice, denumirilor de origine, desenelor și modelelor industriale.

Persoanele interesate pot urmări regimul juridic al cererilor de solicitare a protecției, al obiectelor de proprietate industrială brevetate și înregistrate pe teritoriul Republicii Moldova.

În Buletin se publică acte oficiale, regulamente, convenții internaționale, acorduri bilaterale, norme și standarde în domeniu etc.

General information

The Official Bulletin of Intellectual Property contains information in the field of IP.

Special sections are provided for inventions, plant varieties, trademarks, geographical indications, appellations of origin, and industrial designs.

Concerned persons can familiarize themselves with the legal regime of the applications for protection, of the industrial property objects patented and registered in the Republic of Moldova.

Official documents, regulations, international conventions, bilateral agreements, norms and standards in the field, etc., shall be published in the Bulletin.

Extras din codurile normalizate ale Organizației Mondiale a Proprietății Intelectuale
(norma ST. 3 OMPI) referitoare la organizațiile internaționale și țările care eliberează
sau înregistrează titluri de proprietate industrială (lista este actualizată de OMPI în 2024)

AD	Andorra	EA	Organizația Eurasiatică de Brevete (OEAB)	JP	Japonia	PH	Filipine
AE	Emiratele Arabe Unite	EC	Ecuador	KE	Kenya	PK	Pakistan
AF	Afganistan	EE	Estonia	KG	Kârgâzstan	PL	Polonia
AL	Albania	EG	Egipt	KH	Cambodgia	PT	Portugalia
AM	Armenia	EM	Oficiul Uniunii Europene pentru Proprietate Intelectuală (EUIPO)	KP	Republica Populară Democrată Coreeană	PY	Paraguay
AO	Angola	EP	Oficiul European de Brevete (OEB)	KR	Republica Coreea	QA	Qatar
AP	Organizația Regională Africană de Proprietate Intelectuală (ARIPO)	ES	Spania	KW	Kuweit	QZ	Oficiul Comunitar pentru Soiuri de Plante (Uniunea Europeană) (CPVO)
AR	Argentina	ET	Etiopia	KY	Insulele Cayman	RO	România
AT	Austria	EU	Uniunea Europeană	KZ	Kazahstan	RS	Serbia
AU	Australia	FI	Finlanda	LA	Republica Democratică Populară Laos	RU	Federația Rusă
AZ	Azerbaidjan	FK	Insulele Falkland (Malvine)	LB	Liban	RW	Rwanda
BA	Bosnia și Herțegovina	FR	Franța	LI	Liechtenstein	SA	Arabia Saudită
BD	Bangladesh	GB	Regatul Unit	LK	Sri Lanka	SE	Suedia
BE	Belgia	GE	Georgia	LR	Liberia	SG	Singapore
BF	Burkina Faso	GG	Guernsey	LS	Lesotho	SI	Slovenia
BG	Bulgaria	GH	Ghana	LT	Lituania	SK	Slovacia
BM	Insulele Bermude	GI	Gibraltar	LU	Luxemburg	SL	Sierra Leone
BN	Brunei Darussalam	GL	Groenlanda	LV	Letonia	SM	San Marino
BR	Brazilia	GM	Gambia	LY	Libia	SN	Senegal
BS	Bahamas	GN	Guineea	MA	Maroc	SO	Somalia
BT	Bhutan	GR	Grecia	MC	Monaco	SV	Salvador
BX	Oficiul din Benelux pentru Proprietate Intelectuală (BOIP)	GT	Guatemala	MD	Republica Moldova	SY	Republica Arabă Siriană
BY	Belarus	GW	Guineea-Bissau	ME	Muntenegro	TD	Ciad
CA	Canada	GY	Guyana	MG	Madagascar	TH	Thailanda
CF	Republica Centrafricană	HK	Hong Kong, China	MK	Macedonia de Nord	TJ	Tadjikistan
CG	Congo	HN	Honduras	MN	Mongolia	TM	Turkmenistan
CH	Elveția	HR	Croația	MR	Mauritania	TN	Tunisia
CI	Coasta de Fildeș	HT	Haiti	MS	Montserrat	TR	Turcia
CL	Chile	HU	Ungaria	MT	Malta	TT	Trinidad și Tobago
CM	Camerun	IB	Biroul Internațional al Organizației Mondiale de Proprietate Intelectuală (OMPI)	MU	Mauritius	TW	Taiwan Provincie Chineză
CN	China	ID	Indonezia	MV	Maldive	UA	Ucraina
CO	Columbia	IE	Irlanda	MX	Mexic	US	Statele Unite ale Americii
CR	Costa Rica	IL	Israel	MY	Malaezia	UY	Uruguay
CU	Cuba	IN	India	MZ	Mozambic	UZ	Uzbekistan
CV	Republica Capului Verde	IQ	Irak	NG	Nigeria	VC	Sfântul Vincent și Grenadinele
CY	Cipru	IR	Iran (Republica Islamică)	NI	Nicaragua	VE	Venezuela (Republica Bolivariană)
CZ	Cehia	IS	Islanda	NL	Regatul Țărilor de Jos	VG	Insulele Virgine Britanice
DE	Germania	IT	Italia	NO	Norvegia	VN	Vietnam
DK	Danemarca	JM	Jamaica	NP	Nepal	WO	Organizația Mondială de Proprietate Intelectuală (OMPI)
DO	Republica Dominicană	JO	Iordania	NZ	Noua Zeelandă	YE	Yemen
DZ	Algeria			OA	Organizația Africană de Proprietate Intelectuală (OAPI)	ZA	Africa de Sud
				OM	Oman		
				PA	Panama		
				PE	Peru		

I

Invenții / Inventions

Protecția juridică a invențiilor în Republica Moldova se asigură în temeiul Legii nr. 50/2008 privind protecția invențiilor.

În conformitate cu Legea, brevetele de invenție sunt eliberate de AGEPI și certifică prioritatea, calitatea de autor și dreptul exclusiv al titularilor de brevete asupra invențiilor. O invenție este brevetabilă dacă este nouă, implică o activitate inventivă și este susceptibilă de aplicare industrială.

Cererea de brevet se depune la AGEPI de către orice persoană care dispune de dreptul de a solicita brevet, personal sau prin reprezentant, și trebuie să includă documentele prevăzute la art. 33 din Lege.

În prezenta Secțiune se publică datele referitoare la cererile de brevet de invenție, brevetele și brevetele de scurtă durată acordate, în special datele bibliografice, rezumatele și, după caz, materialele grafice ale acestora, datele bibliografice referitoare la cererile de brevet european pentru care se solicită validarea în Republica Moldova și la brevetele europene validate, precum și listele brevetelor și brevetelor de scurtă durată eliberate.

Legal protection of inventions in the Republic of Moldova shall be afforded on the basis of the Law No 50/2008 on the Protection of Inventions.

In accordance with this Law, patents for invention shall be granted by the AGEPI and shall certify the priority, the authorship and the exclusive right of patent owners in the inventions. An invention may be patented if it is new, if it involves an inventive step and if it is susceptible of industrial application.

The patent application shall be filed with the AGEPI, directly or through a representative, by any person entitled to apply for a patent, and shall contain the documents provided for in Art. 33 of the Law.

Data on patent applications, granted patents and short-term patents for invention, particularly bibliographic data, abstracts and, where appropriate, graphic materials thereof, bibliographic data on European patent applications for which validation in the Republic of Moldova is requested and on validated European patents, and lists of issued patents and short-term patents for invention shall be published in this Section.

**CODURILE INID ÎN BAZA NORMEI OMPI ST.9
PENTRU IDENTIFICAREA DATELOR BIBLIOGRAFICE REFERITOARE
LA DOCUMENTELE DE BREVET, PUBLICATE DE AGEPI**

**INID CODES FOR THE IDENTIFICATION BIBLIOGRAPHIC DATA
IN PATENT DOCUMENTS PUBLISHED BY AGEPI,
ACCORDING TO WIPO STANDARD ST.9**

- (11) Numărul titlului de protecție
Number of the title of protection
- (12) Denumirea tipului de document
Designation of the kind of document
- (13) Codul tipului de document conform normei ST.16 OMPI
Kind-of-document code according to WIPO Standard ST.16
- (15) Informații privind corectarea sau modificarea documentului
Document correction or modification information
- (21) Numărul de depozit
Number assigned to the application
- (22) Data de depozit
Date of filing the application
- (23) Data priorității de expoziție
Date of exhibition priority
- (31) Numărul cererii prioritare
Number assigned to priority application
- (32) Data de depozit a cererii prioritare
Date of filing of priority application
- (33) Țara cererii prioritare, codul conform normei ST.3 OMPI
Country of the priority application, code according to WIPO Standard ST.3
- (41) Data publicării cererii: numărul BOPI, anul
Date of publication of the application: number of BOPI, year
- (45) Data publicării hotărârii de acordare a titlului de protecție: numărul BOPI, anul
Date of publication of the decision of grant of the title of protection: number of BOPI, year
- (46) Data publicării traducerii revendicărilor cererii de brevet european
Date of publication of the translation of the claims of an European patent application
Data publicării traducerii revendicărilor modificate
Date of publication of the translation of the amended claims
- (47) Data eliberării titlului de protecție: numărul BOPI, anul
Date of issuance of the title of protection: number of BOPI, year
- (48) Data publicării documentului corectat sau modificat
Date of publication of a corrected or modified document
- (49) Data publicării traducerii fasciculului de brevet european validat
Date of publication of the translation of the validated European patent specification
Data publicării traducerii fasciculului de brevet european validat menținut în forma modificată
Date of publication of the translation of the validated European patent specification maintained in its amended form

- (51) Clasificarea Internațională de Brevete
International Patent Classification
- (54) Titlul invenției sau denumirea soiului de plantă
Title of the invention or name of the plant variety
- (56) Lista documentelor referitoare la stadiul anterior
List of prior art documents
- (57) Rezumatul sau revendicările
Abstract or claims
- (62) Numărul și data depozitului cererii anterioare din care prezentul document este divizionar
Number and filing date of the earlier application from which the present patent document has been divided up
- (67) Numărul cererii transformate și data transformării
Number of converted patent application and date of conversion
- (68) Numărul și data de publicare a brevetului de bază pentru certificatul suplimentar de protecție
Number and publication date of the basic patent for the supplementary protection certificate
- (71) Numele solicitantului (solicitanților), codul țării conform normei ST.3 OMPI
Name(s) of applicant(s), code of the country according to WIPO Standard ST.3
- (72) Numele inventatorului (inventatorilor) sau amelioratorului (amelioratorilor), codul țării conform normei ST.3 OMPI
Name(s) of inventor(s) or breeder(s), code of the country according to WIPO Standard ST.3
- (73) Numele sau denumirea titularului (titularilor), codul țării conform normei ST.3 OMPI
Name(s) of owner(s), code of the country according to WIPO Standard ST.3
- (74) Numele mandatarului autorizat
Name of patent attorney
- (80) Data publicării de către OEB a mențiunii acordării brevetului european
Date of publication of the mention of the grant of the European patent by the EPO
Data publicării de către OEB a mențiunii privind menținerea brevetului european în forma modificată
Date of publication of the mention of the grant of the European patent by the EPO in its amended form
- (82) Data publicării solicitării de validare a brevetului european
Date of publication of the request for validation of the European patent
- (85) Data deschiderii fazei naționale în conformitate cu PCT
Date of commencement of the national phase pursuant to PCT
- (86) Cerere internațională (PCT): numărul și data de depozit
PCT international application: number and filing date
- (87) Publicarea cererii internaționale (PCT) sau cererii comunitare pentru soi de plantă (EC): numărul și data
Publication of the PCT international application or the community plant variety application (EC): number and date
- (92) Numărul și data primei autorizații de lansare pe piață în Republica Moldova a produsului medicamentos sau fitofarmaceutic
Number and date of the first national authorization to place the medicinal or phytopharmaceutical product on the market in the Republic of Moldova
- (94) Data expirării termenului de valabilitate a certificatului suplimentar de protecție
Date of expiry of the term of validity of the supplementary protection certificate
- (95) Denumirea produsului protejat printr-un brevet de bază pentru care a fost cerut sau eliberat certificatul suplimentar de protecție
Name of the product protected by a basic patent and in respect of which the supplementary protection certificate has been applied for or issued

- (96) Numărul cererii și data de depozit a cererii de brevet european
Number and filing date of the European patent application
- (97) Numărul și data publicării de către OEB a cererii de brevet european
Number and date of publication of the European patent application by the EPO

**CODURILE PENTRU IDENTIFICAREA DIFERITELOR TIPURI
DE DOCUMENTE DE BREVET ÎN BAZA NORMEI OMPI ST.16,
PUBLICATE DE AGEPI**

**CODES FOR THE IDENTIFICATION OF DIFFERENT KINDS
OF PATENT DOCUMENTS ACCORDING TO WIPO
STANDARD ST.16, PUBLISHED BY AGEPI**

**1.1 CODURILE PENTRU DOCUMENTELE DE BREVET DE INVENȚIE
CODES FOR PATENT DOCUMENTS**

- A0** – cerere de brevet de invenție publicată înainte de termenul legal de 18 luni de la data de depozit sau data priorității recunoscute
– patent application published before the established term of 18 months after the filing date or recognized priority date
- A1** – cerere de brevet de invenție publicată în termenul legal, împreună cu raportul de documentare
– patent application published within the established term with a search report
- A2** – cerere de brevet de invenție publicată în termenul legal, fără raportul de documentare
– patent application published within the established term without a search report
- A3** – raport de documentare al cererii de brevet de invenție (publicat ulterior publicării cererii)
– search report of a patent application (published after publication of the application)
- A8** – cerere de brevet de invenție publicată cu corecturi sau modificări în pagina de capăt (bibliografică) a documentului
– patent application published with corrected or modified first page of the document
- A9** – cerere de brevet de invenție cu corecturi sau modificări ale oricărei părți a documentului
– patent application with corrections or amendments to any part of the document
- B1** – brevet de invenție acordat
– granted patent for invention
- B2** – brevet de invenție acordat, amendat în urma procedurilor de opoziție
– granted patent for invention, amended after opposition procedures
- B8** – brevet de invenție acordat, cu corecturi sau modificări în pagina de capăt (bibliografică) a documentului
– granted patent for invention with corrected or modified first page of the document
- B9** – brevet de invenție acordat, cu corecturi sau modificări ale oricărei părți a documentului
– granted patent for invention with corrections or amendments to any part of the document
- C1** – brevet de invenție eliberat
– issued patent for invention
- C3** – brevet de invenție eliberat, amendat în urma procedurilor de limitare sau anulare
– issued patent for invention, amended after limitation or cancellation procedures
- C8** – brevet de invenție eliberat, cu corecturi sau modificări în pagina de capăt (bibliografică) a documentului
– issued patent for invention with corrections or amendments to the front (bibliographic) page of the document
- C9** – brevet de invenție eliberat, cu corecturi sau modificări ale oricărei părți a documentului
– issued patent for invention with corrections or amendments to any part of the document

- T1** – traducerea revendicărilor cererii de brevet european
– translation of the claims of a European patent application
- T2** – traducerea fasciculului de brevet european validat
– translation of the validated European patent specification
- T3** – traducerea fasciculului de brevet european validat menținut în forma modificată
– translation of the validated European patent specification maintained in its amended form
- T4** – traducerea fasciculului de brevet european validat menținut în forma limitată
– translation of the validated European patent specification maintained in limited form
- T8** – traducerea corectată a fasciculului de brevet european validat cu corecturi în pagina de capăt (bibliografică) a documentului
– corrected translation of the validated European patent specification with corrections to the front (bibliographic) page of the document
- T9** – traducerea corectată a fasciculului de brevet european validat cu corecturi ale oricărei părți a documentului
– corrected translation of the validated European patent specification with corrections to any part of the document

1.2 CODURILE PENTRU DOCUMENTELE DE BREVET DE INVENȚIE DE SCURTĂ DURATĂ CODES FOR SHORT-TERM PATENT DOCUMENTS

- U0** – cerere de brevet de invenție de scurtă durată publicată înainte de termenul legal de 18 luni de la data de depozit sau data priorității recunoscute
– short-term patent application published before the established term of 18 months after the filing date or recognized priority date
- U1** – cerere de brevet de invenție de scurtă durată publicată la termen, împreună cu raportul de documentare
– short-term patent application published within the established term together with a search report
- U2** – cerere de brevet de invenție de scurtă durată publicată la termen, fără raportul de documentare
– short-term patent application published within the established term without a search report
- U3** – raport de documentare al unei cereri de brevet de invenție de scurtă durată (publicat ulterior publicării cererii)
– search report of a short-term patent application (published after publication of the application)
- Y** – brevet de invenție de scurtă durată acordat
– granted short-term patent for invention
- Y3** – brevet de invenție de scurtă durată acordat, amendat în urma procedurii de opoziție
– granted short-term patent for invention, amended after opposition procedure
- Y8** – brevet de invenție de scurtă durată acordat, cu corecturi sau modificări în pagina de capăt (bibliografică) a documentului
– granted short-term patent for invention with corrections or amendments to the front (bibliographic) page of the document
- Y9** – brevet de invenție de scurtă durată acordat, cu corecturi sau modificări ale oricărei părți a documentului
– granted short-term patent for invention with corrections or amendments to any part of the document
- Z** – brevet de invenție de scurtă durată eliberat
– issued short-term patent for invention
- Z4** – brevet de invenție de scurtă durată eliberat, amendat în urma procedurilor de limitare sau de anulare
– issued short-term patent for invention, amended after limitation or cancellation procedures
- Z5** – brevet de invenție de scurtă durată prelungit
– extended short-term patent for invention
- Z6** – brevet de invenție de scurtă durată prelungit, amendat în urma procedurii de prelungire
– extended short-term patent for invention, amended after extension procedure
- Z8** – brevet de invenție de scurtă durată eliberat sau prelungit, cu corecturi sau modificări în pagina de capăt (bibliografică) a documentului

- issued or extended short-term patent for invention with corrections or amendments to the front (bibliographic) page of the document
- Z9** – brevet de invenție de scurtă durată eliberat sau prelungit, cu corecturi sau modificări ale oricărei părți
- issued or extended short-term patent for invention with corrections or amendments to any part of the document

**CODURILE OMPI PENTRU CODIFICAREA TITLURILOR INFORMAȚIILOR
REFERITOARE LA INVENȚII, PUBLICATE ÎN BULETINUL OFICIAL
DE PROPRIETATE INTELECTUALĂ CONFORM NORMEI ST.17**

**WIPO CODES ON CODING OF HEADINGS OF ANNOUNCEMENTS CONCERNING
INVENTIONS MADE IN THE OFFICIAL BULLETIN OF INTELLECTUAL PROPERTY
IN ACCORDANCE WITH THE STANDARD ST.17**

- BB1A** Cereri de brevet de invenție publicate
Published patent applications
- BB1Y** Cereri de brevet de invenție de scurtă durată publicate
Published short-term patent applications
- BB2A** Cereri de brevet european pentru care s-a solicitat validarea în Republica Moldova publicate
Published European patent applications for which validation in the Republic of Moldova has been requested
- FF4A** Brevete de invenție acordate
Granted patents for invention
- FF9Y** Brevete de invenție de scurtă durată acordate
Granted short-term patents for invention
- FG9A** Publicarea brevetelor europene validate în Republica Moldova
Publication of European patents validated in the Republic of Moldova
- FA9A** Lista cererilor de brevet de invenție retrase
List of withdrawn patent applications
- FC9A** Lista cererilor de brevet de invenție respinse
List of rejected patent applications
- FG4A** Lista brevetelor de invenție eliberate
List of issued patents for invention
- FG9Y** Lista brevetelor de invenție de scurtă durată eliberate
List of issued short-term patents for invention
- FA9Y** Lista cererilor de brevet de invenție de scurtă durată retrase
List of withdrawn short-term patent applications
- FC9Y** Lista cererilor de brevet de invenție de scurtă durată respinse
List of rejected short-term patent applications
- FC9E** Lista cererilor de publicare a traducerii fasciculului de brevet european respinse
List of rejected applications for the publication of the translation of the European patent specification
- MM4A** Decăderi din drepturile ce decurg din brevet de invenție
Forfeiture of rights deriving from the patent for invention
- MK4A** Lista brevetelor de invenție a căror durată de valabilitate a expirat
List of expired patents for invention
- HC4A** Brevete de invenție acordate, cu corecturi sau modificări în pagina de capăt (bibliografică) a documentului
Granted patents for invention with corrected or modified first page of the document

- MM9Y** Decăderi din drepturile ce decurg din brevet de invenție de scurtă durată
Forfeiture of rights deriving from the short-term patent for invention
- ND4Y** Lista brevetelor de invenție de scurtă durată al căror termen de valabilitate a fost prelungit
List of short-term patents for invention whose term of validity has been extended
- MK4Y** Lista brevetelor de invenție de scurtă durată a căror valabilitate a expirat
List of short-term patents for invention whose term of validity has been expired
- ML9Y** Lista cererilor de prelungire a termenului de valabilitate a brevetului de invenție de scurtă durată respinse
List of refused applications for extension of the term of validity of a short-term patent
- TC9Y** Lista brevetelor de invenție de scurtă durată eliberate, cu corecturi sau modificări în pagina de capăt (bibliografică) a documentului
List of issued short-term patents for invention with corrected or modified first page of the document
- TH4A** Publicarea traducerii corectate a fasciculului de brevet european validat în Republica Moldova
Publication of the corrected translation of the European patent specification validated in the Republic of Moldova
- LD4E** Publicarea traducerii fasciculului de brevet european validat în Republica Moldova menținut în forma limitată
Publication of the translation of the European patent specification validated in the Republic of Moldova, maintained in limited form

SECȚIUNILE CLASIFICĂRII INTERNAȚIONALE DE BREVETE (CIB)
INTERNATIONAL PATENT CLASSIFICATION SECTIONS (IPC)
РАЗДЕЛЫ МЕЖДУНАРОДНОЙ ПАТЕНТНОЙ КЛАССИФИКАЦИИ (МПК)

- | | |
|------------------------------------------------------------------------------------------|-----------------------------------------------------------------------------------------------------------------------------------|
| A NECESITĂȚI CURENTE ALE VIEȚII
HUMAN NECESSITIES | E CONSTRUCȚII FIXE
FIXED CONSTRUCTIONS |
| B TEHNICI INDUSTRIALE DIVERSE
TRANSPORT PERFORMING
OPERATIONS. TRANSPORTING | F MECANICĂ. ILUMINAT. ÎNCĂLZIRE. ARMAMENT.
EXPLOZIVE
MECHANICAL ENGINEERING. LIGHTING. HEATING.
WEAPONS. BLASTING |
| C CHIMIE ȘI METALURGIE
CHEMISTRY. METALLURGY | G FIZICĂ
PHYSICS |
| D TEXTILE ȘI HÂRTIE
TEXTILES. PAPER | H ELECTRICITATE
ELECTRICITY |

BB1A Cereri de brevet de invenție publicate / Published patent applications

Publicarea în BOPI a cererilor de brevet asigură solicitantului o protecție provizorie în condițiile prevăzute de art. 19 din Legea nr. 50/2008 privind protecția invențiilor. La data publicării în BOPI a datelor bibliografice privind cererea de brevet de invenție, AGEPI pune la dispoziția publicului, în format electronic, pe pagina <http://www.db.agepi.md/inventions/Search.aspx>, descrierea, revendicările, rezumatul și, după caz, desenele, așa cum au fost depuse aceste documente.

Conform art. 89 (1) din Lege, după publicarea cererii de brevet orice persoană poate să prezinte la AGEPI observații referitor la brevetabilitatea invenției care constituie obiectul cererii de brevet.

Publication of patent applications in BOPI provides for the applicant a provisional protection in accordance with Art. 19 of the Law No 50/2008 on the Protection of Inventions. AGEPI shall, on the date of publication in BOPI of the bibliographic data on the patent application, make available to the public, in electronic format, on the page <http://www.db.agepi.md/inventions/Search.aspx>, the description, the claims, the abstract and, where appropriate, the drawings, as these documents were filed.

According to Art. 89(1) of the Law, in any proceedings before the AGEPI, following the publication of the patent application, any third party may present observations concerning the patentability of the invention to which the application relates.

(21) a 2024 0030 (13) A2

(51) Int. Cl.: A61F 2/54 (2006.01)

A61F 2/58 (2006.01)

A61F 2/72 (2006.01)

(22) 2024.10.16

(31) A/00590

(32) 2024.10.03

(33) RO

(71)(72) ILIESCU Mihaiela, RO; FURDU-LUNGUȚ Emilia, RO; GORECKI Gabriel-Petre, RO; RADU Gabriela-Corina, RO; COSTEA Dan-Gabriel, RO; COBZAC Vitalie, MD; COMAN Ionuț-Simion, RO; GRIGOREAN Valentin-Titus, RO; MOLDOVAN Horațiu, RO

(74) JOVMIR Tudor

(54) **Proteză biomecanică pentru palmă**

(57) Invenția se referă la o proteză biomecanică pentru palmă, destinată utilizării de către persoanele, care au suferit o amputație la membrul superior.

Proteza, conform invenției, constă din cinci degete (1-5): mare, arătător, mijlociu, inelar și mic, fiecare având câte trei falange (11-13): de bază, intermediară și de vârf, un mecanism (6), care realizează mișcarea de rotație continuă cu un unghi de $\pm 20^\circ$ a celor patru degete (2-5) ale palmei, și un mecanism (10), care realizează mișcarea de rotație continuă cu un unghi de $\pm 40^\circ$ a degetului mare (1). Acționarea falangei de bază (11), formată dintr-un element de tip pârghie (AH), este realizată prin intermediul unui micromotor (15), care transmite mișcarea unui angrenaj, format dintr-un melc (16) și o roată melcată (17), și apoi unui angrenaj cu două roți dințate cilindrice (18 și 19), prima roată dințată fiind solidară cu falanga de bază (11), căreia îi asigură mișcare de rotație – deget sus-jos. Falanga intermediară (12) este formată din elemente de tip pârghie (BC și ADC), fiind acționată prin intermediul unui angrenaj, format dintr-un melc (16) și o roată melcată (17), care primește mișcarea de la un micromotor (14), mișcarea fiind transmisă apoi prin intermediul unui angrenaj cu două roți dințate cilindrice (18 și 19) la elementul de tip pârghie (ADC), totodată, mișcarea de rotație a falangei intermediare (12) este realizată prin intermediul unui mecanism patruleter (ABCDT) cu bride și pârghii, care permit rotația falangei de vârf (13), reprezentată de un element de tip pârghie (CDT). La vârful fiecărui deget (1-5) este dispus câte un senzor de presiune (T).

Revendicări: 3

Figuri: 5

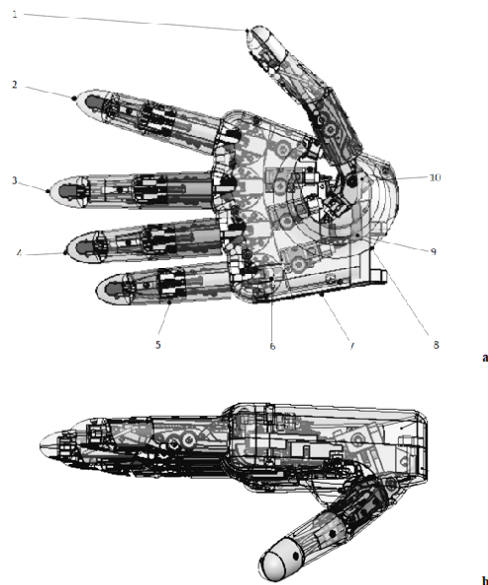

(21) a 2025 0057 (13) A2

(51) Int. Cl.: A61K 9/127 (2025.01)

A61K 47/24 (2006.01)

B01J 13/02 (2006.01)

(22) 2024.06.13

(31) 2023115640

(32) 2023.06.15

(33) RU

(85) 2025.12.15

(86) PCT/RU2024/050124, 2024.06.13

(87) WO 2024/258315 A1, 2024.12.19

(71) "NL CONTINENT" LIMITED LIABILITY COMPANY, RU

(72) KOROL Svetlana Gennadevna, RU

(74) GLAZUNOV Nicolae

(54) **Compoziție lipozomală, metodă de producție și utilizare**

(57) Prezentul grup de invenții se referă la domeniul biotehnologiei aplicate și poate fi utilizat în industria cosmetică, farmaceutică și alimentară, în special, în producerea de produse alimentare specializate, funcționale și fortificate. Este descrisă o compoziție lipozomală, care conține o compoziție de substanțe biologice active sub formă de pulbere, o componentă fosfolipidică și o componentă protectoare. În acest caz, grosimea stratului de acoperire al particulelor din compoziția substanțelor biologice active sub formă de pulbere cu o componentă fosfolipidică este de 5-20% din dimensiunile liniare ale particulelor din compoziția substanțelor biologice active sub formă de pulbere, iar umiditatea relativă a compoziției lipozomale nu depășește 10%.

Revendicări: 23

- (21) a 2025 0011 (13) A2
 (51) Int. Cl.: C07D 487/22 (2017.01)
 A61K 31/409 (2017.01)
 A61K 31/198 (2017.01)
 A61P 35/00 (2017.01)
- (22) 2024.10.23
 (67) s 2024 0100, 2025.03.05
 (71) INSTITUȚIA PUBLICĂ UNIVERSITATEA DE STAT DIN MOLDOVA, MD
 (72) POTLOG Tamara, MD; LUNGU Ion, MD; POPUSOI Ana, MD; BULIMAGA Tatiana, MD
 (54) **Metodă de sinteză a unui compozit derivat de ftalocianină de zinc-acid aspartic**
 (57) Invenția se referă la domeniul chimiei farmaceutice, în particular la materiale fotoactive pe bază de metaloftalocianine, care pot fi utilizate în calitate de fotosensibilizatori pentru terapia fotodinamică de neoplasme maligne. Esența invenției constă în aceea că metoda de sinteză a unui compozit derivat de ftalocianină de zinc-acid aspartic pentru tratamentul fotodinamic, include sinteza derivatului de ftalocianină de zinc (ZnPc(COOH)₄) solubil într-un amestec de dimetilsulfoxid (DMSO) și apă (H₂O) în proporție de 1:3 și conjugarea acestuia cu acid aspartic (H₂NC₂H₃(COOH)₂) conform schemei:

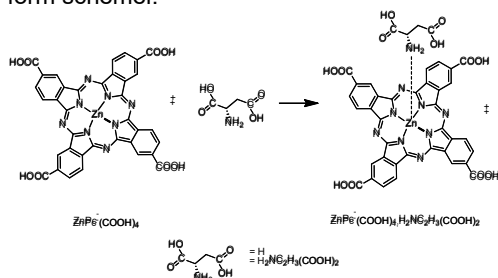

Rezultatul tehnic constă în obținerea unui compozit lichid cu proprietăți fotodinamice îmbunătățite.

Revendicări: 1

Figuri: 2

- (21) a 2024 0034 (13) A1
 (51) Int. Cl.: C12N 1/12 (2006.01)
 C12N 1/38 (2006.01)
 C01G 5/00 (2006.01)
 B82Y 5/00 (2011.01)
 C12R 1/89 (2006.01)
 C12P 23/00 (2006.01)
- (22) 2024.10.29
 (71) INSTITUȚIA PUBLICĂ UNIVERSITATEA TEHNICĂ A MOLDOVEI, MD
 (72) RUDI Ludmila, MD; MISCU Vera, MD; CHIRIAC Tatiana, MD; CEPOI Liliana, MD; DJUR Svetlana, MD; CEPOI Anastasia, MD; IAȚCO Iulia, MD; ZOSIM Liliana, MD; CHELMENCIUC Viorica, MD
 (54) **Procedeu de cultivare a microalgei *Haematococcus pluvialis***
 (57) Invenția se referă la biotehnologie, și anume la un procedeu de cultivare a microalgei verzi *Haematococcus pluvialis* în scopul obținerii de biomasă cu conținut sporit de astaxantină. Procedeu de cultivare a microalgei verzi *Haematococcus pluvialis* CNMN-AV-07 include cultivarea pe un mediu ce conține 0,3 g/L NaNO₃; 0,08 g/L K₂HPO₄; 0,02 g/L KH₂PO₄; 0,02 g/L NaCl; 0,05 g/L CaCl₂; 0,01 g/L MgSO₄·7H₂O; 0,0001 g/L ZnSO₄·7H₂O; 0,015 g/L MnSO₄·5H₂O; 0,00008 g/L CuSO₄·5H₂O; 0,0003 g/L H₃BO₃; 0,0003 g/L (NH₄)₆Mo₇O₂₄·4H₂O; 0,0175 g/L FeCl₃·6H₂O; 0,0075 g/L EDTA și apă distilată restul, la care în a 5-a zi de cultivare se adaugă 0,010-0,011 mM de nanoparticule de Ag de 10 nm stabilizate în citrat, cultivarea se efectuează la temperatura de 26-28°C, iluminarea continuă cu intensitatea de 28 μM fotoni/m²·s în primele 10 zile și de 150 μM fotoni/m²·s în următoarele 4 zile.

Rezultatul tehnic al invenției constă în sporirea conținutului de astaxantină în biomasa microalgei *Haematococcus pluvialis*.

Revendicări: 1

**BB2A Cereri de brevet european
pentru care s-a solicitat validarea
în Republica Moldova publicate /
Published European patent applications
for which validation in the Republic
of Moldova has been requested**

A GEPI publică fiecare solicitare de validare după informarea de către OEB privind achitarea taxei stabilite pentru validare, dar nu înainte de expirarea unui termen de 18 luni de la data depunerii sau, dacă o prioritate a fost revendicată, de la data celei mai vechi priorități. O cerere de brevet european, pentru care s-a plătit taxa de validare, și un brevet european validat vor avea aceleași efecte ca și o cerere de brevet sau un brevet în conformitate cu Legea nr. 50/2008 privind protecția invențiilor.

A GEPI shall publish any request for validation after it has been informed by the EPO that the prescribed validation fee has been paid, but not before the expiry of a time limit of 18 months from the filing date or, if priority has been claimed, the earliest priority date. A European patent application for which the validation fee has been paid and a validated European patent shall have the same effects as a patent application and a patent in accordance with the Law No 50/2008 on the Protection of Inventions.

- (21) **e 2026 0228 (13) A1**
 (51) **Int.Cl.:** *H04W 36/00* (2009.01.01)
H04W 36/36 (2009.01.01)
 (96) 24720152.8, 2024.04.17
 (87) WO 2024/235549, 2024.11.21
 (31) 202341033649
 (32) 2023.05.12
 (33) IN
 (71) NOKIA TECHNOLOGIES OY, FI
 (72) GÜRSU Halit Murat, DE; RATOVELOMANANA Frédéric, FR; SELVAGANAPATHY Srinivasan, IN; KARABULUT Umur, DE; STANCZAK Jędrzej, PL; AWADA Ahmad, DE; PAPA Arled, DE
 (54) **Echipament utilizator configurat pentru predare condiționată cu conectivitate duală**

- (21) **e 2026 0229 (13) A1**
 (51) **Int.Cl.:** *A45C 11/16* (2006.01.01)
A45C 13/00 (2006.01.01)
A47F 7/03 (2006.01.01)
A45C 11/10 (2006.01.01)
B09B 3/00 (2022.01.01)
B65D 43/16 (2006.01.01)
F16C 11/12 (2006.01.01)
E05D 1/00 (2006.01.01)
 (96) 24724547.5, 2024.05.10
 (87) WO 2024/231560, 2024.11.14
 (31) 2304565
 (32) 2023.05.09
 (33) FR
 (71) GAINERIE 91, FR
 (72) HAEFELIN Arnaud, FR
 (54) **Dispozitiv echipat cu o balama invizibilă**

- (21) **e 2026 0230 (13) A1**
 (51) **Int.Cl.:** *C07K 16/28* (2006.01.01)
 (96) 24725962.5, 2024.05.08
 (87) WO 2024/231860, 2024.11.14
 (31) 202363465016P
 (32) 2023.05.09
 (33) US
 (71) JANSSEN BIOTECH, INC., US
 (72) ZAKREWSKY Michael, US; CHOUDHARI Shyamal, US

- (54) **Compoziții farmaceutice care conțin un anticorp bispecific anti-BCMA/CD3 în concentrație mare**

- (21) **e 2026 0231 (13) A1**
 (51) **Int.Cl.:** *A61K 39/00* (2006.01.01)
A61P 35/00 (2006.01.01)
C07K 16/28 (2006.01.01)
 (96) 24726171.2, 2024.05.10
 (87) WO 2024/235862, 2024.11.21
 (31) 23173143; 23213531
 (32) 2023.05.12; 2023.11.30
 (33) EP; EP
 (71) GENMAB A/S, DK; BIONTECH SE, DE
 (72) KEMPER Kristel, NL; VAN DER KROEF Maarten, NL; GORLANI Andrea, NL; VERZIJL Dennis, NL; DE GOEJE Pauline Linda, NL; GUELEN Lars, NL; SATIJN David, NL; BREIJ Esther C W, NL; SAHIN Ugur, DE; FELLERMEIER-KOPF Sina, DE; KÖHNE Maren, DE
 (54) **Anticorpi capabili să se lege de OX40, variante ale acestora și utilizări ale acestora**

- (21) **e 2026 0232 (13) A1**
 (51) **Int.Cl.:** *A61K 39/12* (2006.01.01)
A61P 31/14 (2006.01.01)
A61K 39/00 (2006.01.01)
 (96) 24728000.1, 2024.05.06
 (87) WO 2024/233425, 2024.11.14
 (31) 202363500749P
 (32) 2023.05.08
 (33) US
 (71) MERCK SHARP & DOHME LLC, US
 (72) AUSTIN Lauren A., US; BETT Andrew, US; FRIDMAN Arthur, US; GASPARD John, US; GINDY Marian E., US; WEI Jiajie, US
 (54) **Polinucleotide care codifică antigenele VP1 ale norovirusului și utilizările acestora**

- (21) **e 2026 0233 (13) A1**
 (51) **Int.Cl.:** *A61K 31/426* (2006.01.01)
A61K 31/573 (2006.01.01)
A61P 5/38 (2006.01.01)

- (96) 24729617.1, 2024.05.07
 (87) WO 2024/233525, 2024.11.14
 (31) 202363464697P
 (32) 2023.05.08
 (33) US
 (71) NEUROCRINE BIOSCIENCES, INC., US
 (72) CHAN Jean L., US; FARBER Robert H., US
 (54) **Regim de dozare a crinocerfont pentru tratamentul hiperplaziei suprarenale congenitale la un subiect pediatric**
-
- (21) **e 2026 0234 (13) A1**
 (51) **Int.Cl.: C12G 1/00** (2019.01.01)
 (96) 24730423.1, 2024.05.06
 (87) WO 2024/231815, 2024.11.14
 (31) 202300009414
 (32) 2023.05.11
 (33) IT
 (71) NOFORM SRL, IT
 (72) CROSATO Bruno, IT
 (54) **Structură îmbunătățită pentru procesarea oenologică**
-
- (21) **e 2026 0235 (13) A1**
 (51) **Int.Cl.: C07D 239/22** (2006.01.01)
C07D 401/12 (2006.01.01)
C07D 401/14 (2006.01.01)
C07D 405/12 (2006.01.01)
C07D 413/14 (2006.01.01)
A61K 31/495 (2006.01.01)
A61K 31/513 (2006.01.01)
A61P 35/00 (2006.01.01)
C07D 403/12 (2006.01.01)
C07D 405/14 (2006.01.01)
C07D 471/10 (2006.01.01)
 (96) 24736549.7, 2024.05.10
 (87) WO 2024/233900, 2024.11.14
 (31) 202363465428P; 202363530858P
 (32) 2023.05.10; 2023.08.04
 (33) US; US
 (71) BLUEPRINT MEDICINES CORPORATION, US
 (72) BRUBAKER Jason D., US; BURKE Michael J., US; DINEEN Thomas A., US; ENO Meredith Suzanne, US; GE Jie, US; GROENDYKE Brian J., US; GROSS Stefan David, US; KIM Joseph L., US; OZEN Aysegul, US; WENGLOWSKY Steven Mark, US
-
- (54) **Inhibitori ai GSK3 α și procedee de utilizare a acestora**
-
- (21) **e 2026 0236 (13) A1**
 (51) **Int.Cl.: H04B 7/185** (2006.01.01)
H04W 36/00 (2009.01.01)
H04W 36/08 (2009.01.01)
H04W 84/06 (2009.01.01)
 (96) 24755069.2, 2024.07.17
 (87) WO 2025/032402, 2025.02.13
 (31) 202311962
 (32) 2023.08.04
 (33) GB
 (71) NOKIA TECHNOLOGIES OY, FI
 (72) FREDERIKSEN Frank, DK; WIGARD Jeroen, DK; JUAN Enric, DK; STANCZAK Jędrzej, PL
 (54) **Utilizarea informațiilor de asistență pentru comutarea celulelor pentru căutarea SSB în timpul comutării satelitului**
-
- (21) **e 2026 0237 (13) A1**
 (51) **Int.Cl.: C07C 1/12** (2006.01.01)
C10G 2/00 (2006.01.01)
C25B 1/04 (2021.01.01)
C25B 15/08 (2006.01.01)
 (96) 24803852.3, 2024.04.08
 (87) WO 2024/232951, 2024.11.14
 (31) 202318445178
 (32) 2023.05.09
 (33) US
 (71) INFINIUM TECHNOLOGY, LLC, US
 (72) SCHUETZLE Robert, US; MCGINNIS Glenn, US; HANBURY Orion, US; CALDWELL Matthew, US; RODRIGUEZ Ramer, US
 (54) **Reactor electricat de reformare a metalului cu abur și procedee de utilizare**
-
- (21) **e 2026 0238 (13) A1**
 (51) **Int.Cl.: A61K 31/395** (2006.01.01)
A61K 31/166 (2006.01.01)
A61K 31/167 (2006.01.01)
A61K 31/47 (2006.01.01)
A61K 31/33 (2006.01.01)
 (96) 24807824.8, 2024.05.10
 (87) WO 2024/238343, 2024.11.21
 (31) 202363502046P; 202363469292P

- (32) 2023.05.12; 2023.05.26
 (33) US; US
 (71) BLOSSOMHILL THERAPEUTICS, INC., US
 (72) CUI Jingrong Jean, US; RUI Eugene Yuanjin, US; ROGERS Evan W., US
 (54) **Inhibitori ai KRAS cu inel condensat pentru tratamentul bolilor**

-
- (21) **e 2026 0239 (13) A1**
 (51) **Int.Cl.: A61B 46/20 (2016.01.01)**
A61B 46/27 (2016.01.01)
 (96) 25157521.3, 2025.02.12
 (97) 4599786, 2025.08.13
 (31) 202418439586
 (32) 2024.02.12
 (33) US
 (71) MEDENVISION, BE
 (72) DEBOECK Pieter, BE; VAN LIMBERGEN Filip, BE; FOULON Wouter, BE; CORTEN Kristoff, BE; GOYENS Floris, BE
 (54) **Draperie chirurgicală**

-
- (21) **e 2026 0240 (13) A1**
 (51) **Int.Cl.: C07K 16/24 (2006.01.01)**
 (96) 25199779.7, 2021.09.29
 (97) 4711383, 2026.03.18
 (31) 202063084693P
 (32) 2020.09.29
 (33) US
 (71) ZOETIS SERVICES LLC, US
 (72) BERGERON Lisa Marie, US; CAMPOS Henry Luis, US
 (54) **Variante de anticorpi felini**

-
- (21) **e 2026 0241 (13) A1**
 (51) **Int.Cl.: C25D 7/06 (2006.01.01)**
C25D 15/00 (2006.01.01)
F28F 13/18 (2006.01.01)
F28F 21/02 (2006.01.01)
 (96) 25202435.1, 2025.09.16
 (97) 4711507, 2026.03.18
 (31) 2024160317
 (32) 2024.09.17
 (33) JP

- (71)(72) HAMADA Hareo, JP
 (54) **Element de schimb de căldură și procedeu de fabricare a acestuia**

-
- (21) **e 2026 0242 (13) A1**
 (51) **Int.Cl.: A24F 1/30 (2006.01.01)**
A24D 1/14 (2006.01.01)
 (96) 25727203.9, 2025.05.12
 (87) WO 2026/027842, 2026.02.05
 (31) 202463678747P
 (32) 2024.08.02
 (33) US
 (71) SHAHEEN INNOVATIONS HOLDING LIMITED, AE
 (72) , **
 (54) **Capsulă de inhalare a ceții**

-
- (21) **e 2026 0243 (13) A1**
 (51) **Int.Cl.: A24F 1/30 (2006.01.01)**
A24F 40/05 (2020.01.01)
A24F 40/10 (2020.01.01)
A24F 40/485 (2020.01.01)
A24D 1/14 (2006.01.01)
A24F 40/42 (2020.01.01)
 (96) 25727204.7, 2025.05.12
 (87) WO 2026/027843, 2026.02.05
 (31) 202463678747P
 (32) 2024.08.02
 (33) US
 (71) SHAHEEN INNOVATIONS HOLDING LIMITED, AE
 (72) , **
 (54) **Dispozitiv de inhalare a ceții**

-
- (21) **e 2026 0244 (13) A1**
 (51) **Int.Cl.: A61P 3/10 (2006.01.01)**
A23L 33/18 (2016.01.01)
A61K 36/185 (2006.01.01)
A61K 36/36 (2006.01.01)
A61K 36/63 (2006.01.01)
A61K 38/16 (2006.01.01)
A01H 5/00 (2018.01.01)
 (96) 23719062.4, 2023.02.02
 (87) WO 2024/161165, 2024.08.08
 (71)(72) RUGGIERO Bruno, IT

(54) **Utilizarea plantelor Actinidia deliciosa și Olea europea biomodificate pentru supraexprimarea proteinei osmotine vegetale și a derivaților acestora reduce eficient nivelurile plasmatice de glucoză la pacienții cu diabet zaharat de tip 2 și activează glicozuria**

(21) **e 2026 0245 (13) A1**

(51) **Int.Cl.:** **A61K 39/395** (2006.01.01)
C07K 16/28 (2006.01.01)

(96) 24725527.6, 2024.05.17

(87) WO 2024/240690, 2024.11.28

(31) 23174324

(32) 2023.05.19

(33) EP

(71) NUMAB THERAPEUTICS AG, CH

(72) WARMUTH Stefan, CH; JOHANSSON Maria, CH

(54) **Domenii variabile de anticorpi și anticorpi cu imunogenitate scăzută**

(21) **e 2026 0246 (13) A1**

(51) **Int.Cl.:** **C07K 1/18** (2006.01.01)
C07K 16/28 (2006.01.01)
A61P 35/00 (2006.01.01)

(96) 24727240.4, 2024.05.15

(87) WO 2024/236031, 2024.11.21

(31) 23173500

(32) 2023.05.15

(33) EP

(71) GENMAB A/S, DK

(72) HIBBERT Richard G., NL; BJERREGAARD Bolette, DK; JENSEN Søren S., DK; OLIVEIRA DA COSTA César F., NL; O'DONNELL Rohan, DK; SANGERS Sipke, NL; VAN KAMPEN Muriel, NL

(54) **Compoziții de epcoritamab înalt purificate**

(21) **e 2026 0247 (13) A1**

(51) **Int.Cl.:** **A61K 39/395** (2006.01.01)
A61P 35/02 (2006.01.01)
C07K 16/28 (2006.01.01)
A61K 39/00 (2006.01.01)

(96) 24727242.0, 2024.05.15

(87) WO 2024/236035, 2024.11.21

(31) 202363466596P; 202363467370P;
202463569470P

(32) 2023.05.15; 2023.05.18; 2024.03.25

(33) US; US; US

(71) GENMAB A/S, DK

(72) KILAVUZ Nurgul, US; SACCHI Mariana, US

(54) **Metode de tratament al cancerelor B-celulare care exprimă CD20**

(21) **e 2026 0248 (13) A1**

(51) **Int.Cl.:** **C07K 16/28** (2006.01.01)
A61K 47/68 (2017.01.01)
A61P 35/00 (2006.01.01)

(96) 24728922.6, 2024.05.17

(87) WO 2024/240634, 2024.11.28

(31) 23315207

(32) 2023.05.19

(33) EP

(71) LES LABORATOIRES SERVIER, FR

(72) MARAGNO Ana Leticia, FR; KOSTOVA Vesela, FR; PLANTIER Sabine, FR; HAUMONT Sandra, FR; LE TOUMELIN-BRAIZAT Gaëtane, FR; BRESSON Laura, FR; GRANDAL Michael Monrad, DK

(54) **Anticorpi anti-MET, conjugate anticorp-medicament, compoziții și utilizări ale acestora**

(21) **e 2026 0249 (13) A1**

(51) **Int.Cl.:** **C07D 401/14** (2006.01.01)
C07D 471/04 (2006.01.01)
C07D 487/04 (2006.01.01)
A61P 35/00 (2006.01.01)
A61K 31/519 (2006.01.01)
A61K 31/506 (2006.01.01)
A61K 31/437 (2006.01.01)
A61K 31/427 (2006.01.01)
A61K 31/444 (2006.01.01)

(96) 24729395.4, 2024.05.16

(87) WO 2024/236528, 2024.11.21

(31) PCT/CN2023/0950

(32) 2023.05.18

(33) WO

(71) INSILICO MEDICINE IP LIMITED, HK

(72) WU Jianping, CN; LIU Jinxin, CN; QIN Luoheng, CN

(54) **Inhibitori micromoleculari ai proteazei 1 specifice ubiquitinei (USP1) și utilizările acestora**

(21) e 2026 0250 (13) A1

(51) **Int.Cl.:** C07D 401/14 (2006.01.01)
C07D 403/04 (2006.01.01)
C07D 413/04 (2006.01.01)
C07D 413/14 (2006.01.01)
C07D 471/04 (2006.01.01)
A61K 31/437 (2006.01.01)
A61K 31/444 (2006.01.01)
A61K 31/506 (2006.01.01)
A61K 31/4545 (2006.01.01)
A61K 31/536 (2006.01.01)
A61K 31/517 (2006.01.01)
A61K 31/553 (2006.01.01)
A61K 31/4196 (2006.01.01)
A61K 31/44 (2006.01.01)
A61K 31/422 (2006.01.01)
A61P 3/00 (2006.01.01)
A01B 5/00 (2006.01.01)
A01K 67/0275 (2024.01.01)

(96) 24731222.6, 2024.05.16

(87) WO 2024/238820, 2024.11.21

(31) 202363467125P

(32) 2023.05.17

(33) US

(71) AGIOS PHARMACEUTICALS, INC., US

(72) CHAN Barden, US; FINLAY Heather J., US; LIU Peng, US; MCVAY Michael, US; NAKHLA Mina C., CA

(54) **Inhibitori ai BCAT2**

(21) e 2026 0251 (13) A1

(51) **Int.Cl.:** A61K 39/395 (2006.01.01)
A61P 11/00 (2006.01.01)
A61P 37/02 (2006.01.01)
C07K 16/28 (2006.01.01)

(96) 24731792.8, 2024.05.16

(87) WO 2024/238787, 2024.11.21

(31) 202363467169P

(32) 2023.05.17

(33) US

(71) SYNDAX PHARMACEUTICALS, INC., US

(72) ORDENTLICH Peter, US; RADOJCIC Vedran, US

(54) **Metode de tratament al sindromului bronșiolitei obliterante asociate cu boala grefă-contra-gazdă cronică cu utilizarea unui anticorp anti-receptor al factorului 1 de stimulare a coloniilor**

(21) e 2026 0252 (13) A1

(51) **Int.Cl.:** A61P 7/00 (2006.01.01)
A61P 7/06 (2006.01.01)
C07D 513/14 (2006.01.01)
A61K 31/5025 (2006.01.01)

(96) 24732122.7, 2024.05.15

(87) WO 2024/238659, 2024.11.21

(31) 202363466552P

(32) 2023.05.15

(33) US

(71) AGIOS PHARMACEUTICALS, INC., US

(72) FANDRICK Daniel R., US; GRENIER Louis, CA; LANE Benjamin S., US; LEE Jaemoon, US; LEUNG Cheuk-Yui, US; LI Hui, US; ANGELILLO Karlie E., US; SIMONE Eric, US; SIZEMORE Jacob P., US

(54) **Săruri cristaline sau forme amorfe de 2-((1H-pirazol-3-il)metil)-6-((6-aminopiridin-2-il)metil)-4-metil-4,6-dihidro-5H-tiazolo[5',4':4,5]pirolo[2,3-d]piridazin-5-onă**

(21) e 2026 0253 (13) A1

(51) **Int.Cl.:** A61K 31/551 (2006.01.01)
A61K 31/519 (2006.01.01)
A61K 39/00 (2006.01.01)
A61P 11/00 (2006.01.01)
A61K 47/54 (2017.01.01)
A61K 47/64 (2017.01.01)

(96) 24734285.0, 2024.05.16

(87) WO 2024/238731, 2024.11.21

(31) 202363503021P

(32) 2023.05.18

(33) US

(71) MERCK SHARP & DOHME LLC, US

(72) AHL Patrick L., US; MANLEY Peter J., US; RAHEEM Izzat T., US; SEGANISH W. Michael, US; SMITH William J., US

(54) **Compuși și formulări adjuvante utile în vaccinurile pneumococice**

- (21) **e 2026 0254 (13) A1**
- (51) **Int.Cl.:** **C07D 487/04** (2006.01.01)
A61K 31/4985 (2006.01.01)
A61P 3/00 (2006.01.01)
A61P 3/04 (2006.01.01)
A61P 3/10 (2006.01.01)
A61P 5/00 (2006.01.01)
A61P 5/38 (2006.01.01)
A61P 9/00 (2006.01.01)
A61P 9/10 (2006.01.01)
A61P 9/12 (2006.01.01)
A61P 15/00 (2006.01.01)
A61P 19/10 (2006.01.01)
A61P 25/00 (2006.01.01)
A61P 25/24 (2006.01.01)
A61P 27/02 (2006.01.01)
A61P 27/06 (2006.01.01)
A61P 27/12 (2006.01.01)
A61P 31/00 (2006.01.01)
A61P 43/00 (2006.01.01)
- (96) 24807217.5, 2024.05.15
- (87) WO 2024/237266, 2024.11.21
- (31) 2023080580
- (32) 2023.05.16
- (33) JP
- (71) SCOHIA PHARMA, INC., JP
- (72) MATSUMOTO Shigemitsu, JP; NOGUCHI Nayoshi, JP; SASAKI Satoshi, JP; IKOMA Minoru, JP; FUKUSHI Hideto, JP; HARA Ryoma, JP; ASANO Kohei, JP; WATANABE Koji, JP; OGINO Masaki, JP; KASAI Shizuo, JP; MAEKAWA Tsuyoshi, JP; HIROSE Hideki, JP
- (54) **Antagonist al receptorului melanocortinei de tip 2**
-
- (21) **e 2026 0255 (13) A1**
- (51) **Int.Cl.:** **A61K 31/395** (2006.01.01)
A61K 31/415 (2006.01.01)
A61K 31/505 (2006.01.01)
A61K 31/33 (2006.01.01)
- (96) 24808065.7, 2024.05.16
- (87) WO 2024/238735, 2024.11.21
- (31) 202363503015P
- (32) 2023.05.18
- (33) US
- (71) MERCK SHARP & DOHME LLC, US
- (72) AHL Patrick L., US; MANLEY Peter J., US; RAHEEM Izzat T., US; SEGANISH W. Michael, US; SMITH William J., US
- (54) **Compuși și formulări utile în calitate de adjuvanți pentru vaccinuri**
-
- (21) **e 2026 0256 (13) A1**
- (51) **Int.Cl.:** **A61K 38/22** (2006.01.01)
A61P 43/00 (2006.01.01)
C07K 14/47 (2006.01.01)
C07K 14/64 (2006.01.01)
C07K 16/40 (2006.01.01)
C12N 15/62 (2006.01.01)
C12N 15/63 (2006.01.01)
- (96) 24808204.2, 2024.05.17
- (87) WO 2024/238955, 2024.11.21
- (31) 202363503101P; 202363585849P; 202363586868P; 202363611732P; 202463617398P
- (32) 2023.05.18; 2023.09.27; 2023.09.29; 2023.12.18; 2024.01.03
- (33) US; US; US; US; US
- (71) TECTONIC OPERATING COMPANY, INC., US
- (72) DIENER John, US; KNIHTILA Ryan, US; ALVES Washington, US; MUSLIN Anthony J., US; GRUSWITZ Franz, US
- (54) **Analogi ai proteinei de fuziune a relaxinei-2 și procedee de utilizare a acestora**
-
- (21) **e 2026 0257 (13) A1**
- (51) **Int.Cl.:** **A61K 31/395** (2006.01.01)
A61K 31/495 (2006.01.01)
A61K 31/496 (2006.01.01)
A61K 31/33 (2006.01.01)
A61P 5/08 (2006.01.01)
- (96) 24811641.0, 2024.05.16
- (87) WO 2024/242979, 2024.11.28
- (31) 202363503248P; 202463631658P
- (32) 2023.05.19; 2024.04.09
- (33) US; US
- (71) CRINETICS PHARMACEUTICALS, INC., US
- (72) AYALA Alejandro, US; KRASNER Alan, US; LUO Sha, US; TRAINER Peter, US
- (54) **Compoziții și metode pentru tratamentul hiperplaziei suprarenale congenitale**
-
- (21) **e 2026 0258 (13) A1**
- (51) **Int.Cl.:** **A24F 40/05** (2020.01.01)
A24F 40/10 (2020.01.01)
A24F 40/44 (2020.01.01)
A24F 40/485 (2020.01.01)
A61M 11/00 (2006.01.01)
A61M 15/00 (2006.01.01)
A61M 15/06 (2006.01.01)

-
- (96) 25737776.2, 2025.06.30
 (87) WO 2026/033195, 2026.02.12
 (31) 202463679371P
 (32) 2024.08.05
 (33) US
 (71) SHAHEEN INNOVATIONS HOLDING LIMITED, AE
 (72) ALSHAIBA SALEH GHANNAM ALMAZROUEI Mohammed, AE; DIVAKARAN Dinil, AE; LAMOUREUX Clement, AE; LOMAS Peter, AE; CHAUDHARY Nveed, AE
 (54) **Capsulă de inhalare a ceții**
-
- (21) **e 2026 0259 (13) A1**
 (51) **Int.Cl.:** **A24F 40/05** (2020.01.01)
A24F 40/10 (2020.01.01)
A24F 40/44 (2020.01.01)
 (96) 25737777.0, 2025.06.30
 (87) WO 2026/033196, 2026.02.12
 (31) 202463679375P
 (32) 2024.08.05
 (33) US
 (71) SHAHEEN INNOVATIONS HOLDING LIMITED, AE
 (72) ALSHAIBA SALEH GHANNAM ALMAZROUEI Mohammed, AE; DIVAKARAN Dinil, AE; LAMOUREUX Clement, AE; LOMAS Peter, AE; CHAUDHARY Nveed, AE
 (54) **Capsulă de inhalare a ceții pentru livrarea unui agent terapeutic**
-
- (21) **e 2026 0260 (13) A1**
 (51) **Int.Cl.:** **C07D 413/14** (2006.01.01)
A61P 11/00 (2006.01.01)
A61K 31/4245 (2006.01.01)
 (96) 24728537.2, 2024.05.21
 (87) WO 2024/240727, 2024.11.28
 (31) 23174497
 (32) 2023.05.22
 (33) EP
 (71) CHIESI FARMACEUTICI S.P.A., IT
 (72) AMADEI Francesco, IT; DE ANGELIS Davide, IT; BASSANETTI Irene, IT; OSBOURN Susan Elizabeth, IT; CARR Andrew David, IT; MARI Massimiliano, IT
 (54) **Săruri ale derivaților de aminochinazolină**
-
- (21) **e 2026 0261 (13) A1**
 (51) **Int.Cl.:** **C07D 213/61** (2006.01.01)
C07D 413/14 (2006.01.01)
 (96) 24728538.0, 2024.05.21
 (87) WO 2024/240728, 2024.11.28
 (31) 23174500
 (32) 2023.05.22
 (33) EP
 (71) CHIESI FARMACEUTICI S.P.A., IT
 (72) BOCCHI Monica, IT; CARDINALI Luca, IT; PIVETTI Fausto, IT; MARI Massimiliano, IT; RONCHI Paolo, IT; LATHBURY David C., IT; MARIANI Edoardo, IT
 (54) **Procedeu și intermediari pentru obținerea unui inhibitor al P2X3**
-
- (21) **e 2026 0262 (13) A1**
 (51) **Int.Cl.:** **A61K 9/16** (2006.01.01)
A61K 9/50 (2006.01.01)
 (96) 24728550.5, 2024.05.21
 (87) WO 2024/240747, 2024.11.28
 (31) 202300010287
 (32) 2023.05.22
 (33) IT
 (71) ITALFARMACO SPA, IT
 (72) URSO Katia, ES; ZAMORANO DOMINGUEZ Laura, ES; COLOMBO Giuseppe, IT
 (54) **Formă medicamentoasă orală cu unități multiple de succinat de doxilamină și clorhidrat de piridoxină, fără dioxid de titan**
-
- (21) **e 2026 0263 (13) A1**
 (51) **Int.Cl.:** **A61K 47/68** (2017.01.01)
C07K 16/18 (2006.01.01)
 (96) 24733462.6, 2024.05.23
 (87) WO 2024/243450, 2024.11.28
 (31) 202363503929P; 202463555506P
 (32) 2023.05.23; 2024.02.20
 (33) US; US
 (71) ABBVIE MANUFACTURING MANAGEMENT UNLIMITED COMPANY, IE
 (72) GUAN Xiaowen, US; ENGELHARDT Benjamin, DE; PARIKH Apurvasena Shailesh, US; MORRISON-THIELE Gladys Dufuah, US; LI Rui, US; FREISE Kevin, US; ARISTIDE Martha Neagu, US; BIESDORF DE ALMEIDA Carla, US
-

(54) **Metode de tratament cu utilizarea conjugatelor anticorp-medicament anti-c-Met**

(21) **e 2026 0264 (13) A1**

(51) **Int.Cl.:** **A61K 31/506** (2006.01.01)
A61P 35/00 (2006.01.01)
C07K 16/32 (2006.01.01)
C07K 16/28 (2006.01.01)

(96) 24733722.3, 2024.05.23

(87) WO 2024/241273, 2024.11.28

(31) 202363468375P; 202363540742P

(32) 2023.05.23; 2023.09.27

(33) US; US

(71) JANSSEN BIOTECH, INC., US

(72) KNOBLAUCH Roland, US

(54) **Metode de tratament al cancerului pulmonar non-microcelular (CPNMC)**

(21) **e 2026 0265 (13) A1**

(51) **Int.Cl.:** **H01M 4/04** (2006.01.01)
H01M 4/139 (2010.01.01)
H01G 11/28 (2013.01.01)

(96) 24810619.7, 2024.05.20

(87) WO 2024/241343, 2024.11.28

(31) 202321035308

(32) 2023.05.20

(33) IN

(71)(72) TEKRIWAL Krishnakant, IN

(54) **Procedeu de imprimare cu plasmă pentru fabricarea și producerea electrozilor pentru baterii și îmbunătățirea colectoarelor de curent**

(21) **e 2026 0266 (13) A1**

(51) **Int.Cl.:** **H04W 4/02** (2018.01.01)
H04W 4/80 (2018.01.01)
H04W 48/18 (2009.01.01)
H04W 88/06 (2009.01.01)

(96) 25158994.1, 2025.02.20

(97) 4607970, 2025.08.27

(31) 2024026549

(32) 2024.02.26

(33) JP

(71) COGNITIVE RESEARCH LABS, INC., JP

(72) TOMABECHI Hideto, JP

(54) **Sistem de comunicații de date și procedeu de efectuare a comunicațiilor de date**

(21) **e 2026 0267 (13) A1**

(51) **Int.Cl.:** **A61K 31/519** (2006.01.01)
A61K 31/593 (2006.01.01)
A61K 9/00 (2006.01.01)
A61K 45/06 (2006.01.01)
A61P 17/00 (2006.01.01)
A61P 17/06 (2006.01.01)
A61P 17/10 (2006.01.01)
A61P 17/14 (2006.01.01)
A61P 35/00 (2006.01.01)
A61P 37/06 (2006.01.01)

(96) 25159398.4, 2021.12.03

(97) 4570321, 2025.06.18

(31) 202063121531P; 202163199876P

(32) 2020.12.04; 2021.01.29

(33) US; US

(71) INCYTE CORPORATION, US

(72) SMITH Paul, US; ZHANG Zheng, US; PARKER Melissa, US; FIDGE James, GB

(54) **Inhibitor al JAK cu un analog al vitaminei D pentru tratamentul bolilor de piele**

(21) **e 2026 0268 (13) A1**

(51) **Int.Cl.:** **C07D 487/04** (2006.01.01)
A61P 35/00 (2006.01.01)

(96) 25163259.2, 2021.09.15

(97) 4578451, 2025.07.02

(31) 202063079604P

(32) 2020.09.17

(33) US

(71) NOVARTIS AG, CH

(72) BRANDL Trixi, CH; EHRHARDT Claus, CH; EPPLE Robert, US; MARKERT Christian, CH; RIGOLLIER Pascal, CH; VELCICKY Juraj, CH

(54) **Compuși și compoziții în calitate de inhibitori ai Sppl2a**

(21) **e 2026 0269 (13) A1**

(51) **Int.Cl.:** **A61M 5/315** (2006.01.01)
A61M 5/24 (2006.01.01)

(96) 25172941.4, 2020.03.19

(97) 4570285, 2025.06.18

(31) 201962826232P

- (32) 2019.03.29
 (33) US
 (71) ELI LILLY AND COMPANY, US
 (72) JUDSON Jared Alden, US
 (54) **Dispozitiv de livrare a medicamentelor cu sistem de dozare cu angrenaj**

- (32) 2024.01.16; 2024.09.06
 (33) US; US
 (71) JANSSEN BIOTECH, INC., US
 (72) KNOBLAUCH Roland, US; PATEL Kiran, US; BAIG Mahadi, US
 (54) **Utilizarea amivantamabului pentru tratarea cancerului colorectal**

- (21) **e 2026 0270 (13) A1**
 (51) **Int.Cl.:** **A61K 31/138** (2006.01.01)
A61K 31/353 (2006.01.01)
A61K 31/404 (2006.01.01)
A61K 31/4184 (2006.01.01)
A61K 45/06 (2006.01.01)
A61P 9/04 (2006.01.01)
A61P 9/10 (2006.01.01)
A61P 9/12 (2006.01.01)
 (96) 25176840.4, 2025.05.15
 (97) 4649946, 2025.11.19
 (31) 202400011176
 (32) 2024.05.16
 (33) IT
 (71) ALBA RESEARCH S.R.L., IT
 (72) RICCIONI Graziano, IT
 (54) **Compoziții pentru tratamentul hipertensiunii arteriale**

- (21) **e 2026 0273 (13) A1**
 (51) **Int.Cl.:** **A61K 39/395** (2006.01.01)
A61P 35/00 (2006.01.01)
C07K 16/28 (2006.01.01)
A61K 39/00 (2006.01.01)
 (96) 25703666.5, 2025.01.21
 (87) WO 2025/158277, 2025.07.31
 (31) 202463623555P; 202463720828P
 (32) 2024.01.22; 2024.11.15
 (33) US; US
 (71) JANSSEN BIOTECH, INC., US
 (72) BAUML Joshua, US; KNOBLAUCH Roland, US; BAIG Mahadi, US
 (54) **Utilizarea amivantamabului pentru tratarea cancerului de cap și gât**

- (21) **e 2026 0271 (13) A1**
 (51) **Int.Cl.:** **B60B 33/00** (2006.01.01)
B60B 33/06 (2006.01.01)
 (96) 25179776.7, 2025.05.30
 (97) 4663428, 2025.12.17
 (31) 202024103215U
 (32) 2024.06.14
 (33) DE
 (71)(72) VON DER MÜHLEN ROLAND, DE
 (54) **Rolă pivotantă**

- (21) **e 2026 0274 (13) A1**
 (51) **Int.Cl.:** **B03B 9/06** (2006.01.01)
H10F 71/00 (2025.01.01)
H10F 19/80 (2025.01.01)
 (96) 25740152.1, 2025.06.18
 (87) WO 2025/262614, 2025.12.26
 (31) 202400013945
 (32) 2024.06.18
 (33) IT
 (71) EUREKHUB S.R.L., IT
 (72) MANFRON Riccardo, IT
 (54) **Procedeu și sistem pentru tratamentul panourilor fotovoltaice**

- (21) **e 2026 0272 (13) A1**
 (51) **Int.Cl.:** **C07K 16/28** (2006.01.01)
A61K 39/395 (2006.01.01)
A61P 35/00 (2006.01.01)
A61P 35/04 (2006.01.01)
 (96) 25703221.9, 2025.01.16
 (87) WO 2025/153988, 2025.07.24
 (31) 202463621334P; 202463691612P

- (21) **e 2026 0275 (13) A1**
 (51) **Int.Cl.:** **A61L 2/10** (2026.01.01)
A61L 2/24 (2006.01.01)
C02F 1/00 (2023.01.01)
 (96) 25749939.2, 2025.07.24
 (87) WO 2026/033197, 2026.02.12

- (31) 202463679538P; 202463679544P;
202463701244P; 202463701257P
- (32) 2024.08.05; 2024.08.05; 2024.09.30;
2024.09.30
- (33) US; US; US; US
- (71) SHAHEEN INNOVATIONS HOLDING
LIMITED, AE
- (72) ALSHAIBA SALEH GHANNAM ALMAZROUEI
Mohammed, AE
- (54) **Dispozitiv portabil de sterilizare UV**
-

- (21) **e 2026 0276 (13) A1**
- (51) **Int.Cl.: A61L 2/10** (2026.01.01)
A61L 2/24 (2006.01.01)
C02F 1/00 (2023.01.01)
-

- (96) 25749940.0, 2025.07.24
- (87) WO 2026/033198, 2026.02.12
- (31) 202463679538P; 202463679544P;
202463701244P; 202463701257P
- (32) 2024.08.05; 2024.08.05; 2024.09.30;
2024.09.30
- (33) US; US; US; US
- (71) SHAHEEN INNOVATIONS HOLDING
LIMITED, AE
- (72) ALSHAIBA SALEH GHANNAM ALMAZROUEI
Mohammed, AE
- (54) **Dispozitiv portabil de sterilizare UV cu
model de învățare automată**

FF4A Brevete de invenție acordate / Granted patents for invention

Orice persoană interesată are dreptul să ceară revocarea în tot sau în parte a hotărârii de acordare a brevetului în termen de 6 luni de la data publicării mențiunii privind acordarea brevetului. Opoziția se face în scris și motivat la AGEPI, în baza motivelor prevăzute de art. 57 alin. (2) din Legea nr. 50/2008 privind protecția invențiilor.

La data publicării în BOPI a hotărârii de acordare a brevetului în cazul în care acordarea brevetului a devenit efectivă înainte de expirarea termenului de 18 luni de la data de depozit sau, în cazul în care a fost revendicată o prioritate, de la data priorității, AGEPI pune la dispoziția publicului, în format electronic, pe pagina <http://www.db.agepi.md/inventions/Search.aspx>, descrierea, revendicările, rezumatul și, după caz, desenele, așa cum au fost depuse aceste documente.

Within 6 months as from the date of publication of the mention of the grant of the patent, any person concerned shall be entitled to request the full or partial revocation of any decision to grant a patent. The opposition shall be reasoned and filed in writing with AGEPI according to the provisions of Art. 57(2) of the Law No 50/2008 on the Protection of Inventions.

AGEPI shall, on the date of publication in BOPI of the decision to grant a patent when the grant of the patent has become effective before the expiry of a period of eighteen months from the date of filing or, if priority has been claimed, as from the date of priority, make available to the public, in electronic format, on the website <http://www.db.agepi.md/inventions/Search.aspx>, the description, the claims, the abstract and, where appropriate, any drawings as filed.

- (11) **4957 (13) B1**
 (51) **Int. Cl.: C07D 261/04** (2006.01)
A61K 31/42 (2006.01)
A61P 33/00 (2006.01)
- (21) a 2022 0052
 (22) 2017.04.05
 (31) 62/319,207
 (32) 2016.04.06
 (33) US
 (62) a 2018 0090, 2017.04.05
 (85) 2018.10.22
 (86) PCT/US2017/026245, 2017.04.05
 (87) WO 2017/176948 A1, 2017.10.12
 (71)(73) BOEHRINGER INGELHEIM VETMEDICA GMBH, DE
- (72) YANG Chunhua, US; LE HIR DE FALLOIS Loic Patrick, US; MENG Charles Q., US; LONG Alan, US; GORTER DE VRIES Roelof Johannes, FR; BAILLON Bruno, FR; LAFONT Sylvaine, FR; GAY DE SAINT MICHEL Myriam, FR; KOZLOVIC Stephane, FR
- (74) GLAZUNOV Nicolae
- (54) **Solvat cristalin de toluen al (S)-afoxolanerului și procedeu de preparare a acestuia**
- (57) Invenția se referă la un compus de izoxazolină antiparazitar.
 Conform invenției, se revendică o formă cristalină de solvat de toluen a (S)-afoxolanerului, un procedeu de preparare a acesteia, precum și compoziții pesticide și paraziticide care o conțin.

Revendicări: 28

Figuri: 10

- (11) **4958 (13) B1**
 (51) **Int. Cl.: C07D 491/113** (2006.01)
C07D 209/38 (2006.01)
A61P 25/28 (2006.01)
- (21) a 2025 0008
 (22) 2025.02.11
 (71)(73) INSTITUȚIA PUBLICĂ UNIVERSITATEA DE STAT DIN MOLDOVA, MD
- (72) MACAEV Fliur, MD; STĂNGACI Eugenia, MD; SUCMAN Natalia, MD; BILAN Dmitrii, MD; GORINCIOI Elena, MD
- (54) **Procedeu de sinteză monotopă secvențială a β-etilenacetililor 1-(fenacil-, acetoni)izatinelor**
- (57) Invenția se referă la chimia organică, în particular, la un procedeu de sinteză a compușilor heterociclici pe baza izatinei, care pot fi utilizați în domeniul industriei farmaceutice.

Procedeu de sinteză monotopă secvențială a β-etilenacetililor 1-(fenacil-, acetoni)izatinelor cu formula:

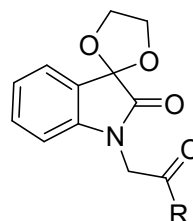

IIIa R=C₆H₅
IIIb R=Me

conform invenției, include interacțiunea izatinei cu cloretanolul în mediu de dimetilformamidă, în prezența carbonatului de potasiu, la temperatura camerei timp de 25...35 ore. După care în amestecul reactant se adaugă prin picurare o cantitate echimolară față de izatină de halogenură de fenacil sau cloracetona dizolvate în dimetilformamidă, amestecul fiind încălzit la o temperatură de 55...70°C timp de 1,5...2,5 ore, apoi amestecul rezultat se diluează cu apă, se extrage cu acetat de etil, din care produsul-țintă se izolează și se purifică prin procedee standard în chimia organică.

Revendicări: 2

- (11) **4959 (13) B1**
 (51) **Int. Cl.: E03B 3/28** (2006.01)
 (21) a 2024 0004
 (22) 2024.03.12
 (71)(72)(73) TOMA Gabriel, MD; OSTALEP Valeriu, MD
- (54) **Generator autonom de apă atmosferică pentru regiunile afectate de criza apei**
- (57) Invenția se referă la instalațiile pentru extracția, stocarea sau distribuția apei, în special la generatoare autonome de apă atmosferică pentru regiunile afectate de criza apei.
 Generatorul, conform invenției, conține o carcasă (1), în interiorul căreia sunt amplasate platforme centrală și cea inferioară, iar în colțurile de jos ale carcasei (1) sunt amplasate patru roți de transportare a generatorului. Totodată în interiorul carcasei (1) sunt instalate un sistem frigorific, un sistem de filtrare și un sistem electric, unit cu două panouri solare monocristaline bifaciale (19), conectate în serie și montate pe carcasă (1).

Revendicări: 1

Figuri: 6

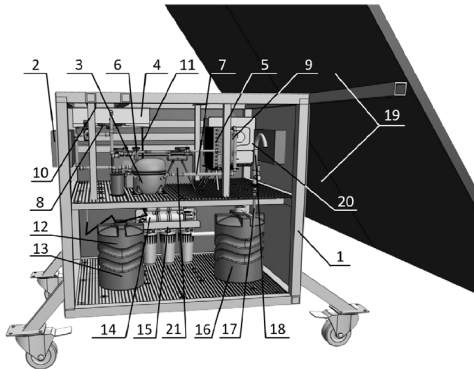

- (11) **4960 (13) B1**
 (51) **Int. Cl.: F02C 5/04 (2006.01)**
 (21) a 2023 0033
 (22) 2023.11.14
 (71)(72)(73) ȘCIGOREV Iuri, MD
 (54) **Instalație de forță cu motor rotativ**
 (57) Invenția se referă la ingineria mecanică, și anume la construcția motoarelor rotative de forță, și poate fi utilizată în mijloacele de transport.
 Instalația, conform invenției, constă dintr-un motor rotativ și un compresor de aer, rotit de motor. Motorul rotativ conține o manta (1) cu ferestre laterale (2a) pentru admisia aerului de răcire și cu un difuzor (3) pentru îndepărtarea gazelor de evacuare; un arbore (14), care trece prin centrul mantalei (1) și format dintr-o porțiune solidă și una cavă, în ultima fiind executate un canal axial (14a) pentru combustibil și un canal inelar (14b) pentru aer comprimat; un dispozitiv de admisie cu un ștuț

pentru admisia combustibilului și un tub pentru admisia aerului comprimat; pârghii de acționare cave (6), care comunică cu canalul inelar (14b); camere de ardere (4), dotate cu capace (5), balansoare (12), electromagneți (33), bujii (9), supape electrice de aer (7) și injectoare de combustibil (8); o elice (10), dotată cu pale de trei tipuri: primul (11) – pentru formarea celui de-al doilea cuplu și menținerea presiunii de lucru în camerele de ardere (4), cel de-al doilea (11a) – pentru îndepărtarea gazelor de evacuare și răcire, cel de-al treilea – pentru răcirea pereților camerelor de ardere (4); roți dințate și un arbore de sincronizare, care asigură sincronizarea rotației elicei (10) și arborelui (14); și un bloc electronic de comandă, alimentat de un generator, care prin dispozitivele de comutare dirijează toate actuatoarele electrice.

Revendicări: 1

Figuri: 3

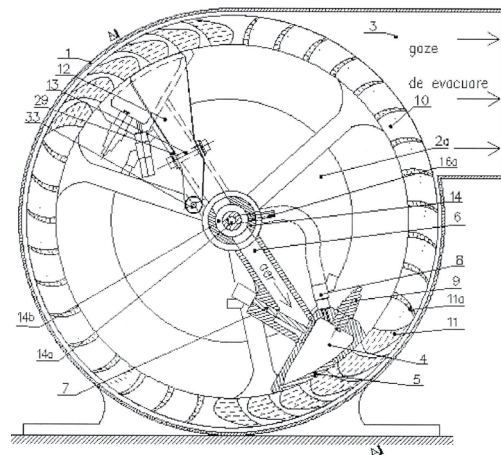

FF9Y Brevete de invenție de scurtă durată acordate / Granted short-term patents for invention

Orice persoană interesată are dreptul să ceară revocarea în tot sau în parte a hotărârii de acordare a brevetului în termen de 3 luni de la data publicării mențiunii privind acordarea brevetului. Opoziția se face în scris și motivat la AGEPI, în baza motivelor prevăzute de art. 57 alin. (2) din Legea nr. 50/2008 privind protecția invențiilor.

La data publicării în BOPI a hotărârii de acordare a brevetului în cazul în care acordarea brevetului a devenit efectivă înainte de expirarea termenului de 18 luni de la data de depozit sau, în cazul în care a fost revendicată o prioritate, de la data priorității, AGEPI pune la dispoziția publicului, în format electronic, pe pagina <http://www.db.agepi.md/inventions/Search.aspx>, descrierea, revendicările, rezumatul și, după caz, desenele, așa cum au fost depuse aceste documente.

Within 3 months as from the date of publication of the mention of the grant of the patent, any person concerned shall be entitled to request the full or partial revocation of any decision to grant a patent. The opposition shall be reasoned and filed in writing with AGEPI according to the provisions of Art. 57(2) of the Law No 50/2008 on the Protection of Inventions.

AGEPI shall, on the date of publication in BOPI of the decision to grant a patent when the grant of the patent has become effective before the expiry of a period of eighteen months from the date of filing or, if priority has been claimed, as from the date of priority, make available to the public, in electronic format, on the website <http://www.db.agepi.md/inventions/Search.aspx>, the description, the claims, the abstract and, where appropriate, any drawings as filed.

- (11) **1935** (13) Y
 (51) **Int. Cl.:** **A23K 50/90** (2016.01)
A23K 20/10 (2016.01)
A23K 20/163 (2016.01)
A23L 33/125 (2016.01)
C07H 7/033 (2006.01)
C07C 215/40 (2006.01)
- (21) s 2025 0070
 (22) 2025.09.05
 (71)(73) INSTITUȚIA PUBLICĂ UNIVERSITATEA TEHNICĂ A MOLDOVEI, MD; INSTITUȚIA PUBLICĂ UNIVERSITATEA DE STAT DIN MOLDOVA, MD
- (72) EREMIĂ Nicolae, MD; MACAEV Fliur, MD; KAPITONOVA Elena, FR; JEREGHI Vitalie, MD; COȘELEVA Olga, MD; MARDARI Tatiana, MD; PETCU Iana, MD; CATARAGA Ivan, MD; MODVALA Susana, MD
- (74) EREMIĂ Nicolae
- (54) **Procedeu de obținere a lăptișorului de matcă**
- (57) Invenția se referă la apicultură, în particular la un procedeu de obținere a lăptișorului de matcă.
 Procedeu, conform invenției, include introducerea în familia de albine orfană a 1-3 rame cu botce cu 45-135 de larve transvazate și hrănirea albinelor doici, în lipsa unui cules melifer de întreținere, cu un amestec de sirop de zahăr de 50% și 2,75-3,5 mL/L de soluție, ce conține 2 g de acid galacturonic, 2 g de clorură de colină și 196 g de apă, în cantitate de 1,0 L de amestec, zilnic, timp de 3 zile, după care ramele se scot din stup pentru colectarea lăptișorului de matcă, apoi procedura se repetă de două ori.
 Rezultatul invenției constă în sporirea numărului de larve acceptate la creștere și majorarea producerii lăptișorului de matcă pe parcursul a trei reprize.

Revendicări: 1

- (11) **1936** (13) Y
 (51) **Int. Cl.:** **A23K 50/90** (2016.01)
A23K 20/10 (2016.01)
A01K 67/00 (2006.01)
C07C 215/40 (2006.01)
- (21) s 2025 0071
 (22) 2025.09.05
 (71)(73) INSTITUȚIA PUBLICĂ UNIVERSITATEA TEHNICĂ A MOLDOVEI, MD; INSTITUȚIA PUBLICĂ UNIVERSITATEA DE STAT DIN MOLDOVA, MD
- (72) EREMIĂ Nicolae, MD; MACAEV Fliur, MD; PETCU Iana, MD; ZAGAREANU Andrei, MD; CATARAGA Ivan, MD; JEREGHI Vitalie, MD;

- COȘELEVA Olga, MD; VUTCARIOV Anastasia, MD
- (74) EREMIĂ Nicolae
- (54) **Procedeu de creștere a mătcilor**
- (57) Invenția se referă la apicultură, în particular la un procedeu de creștere a mătcilor.
 Procedeu, conform invenției, include formarea familiei de albine doici orfane prin înlăturarea fagurelui cu matcă din cuib și a 2-3 faguri cu puieți necăpăciți, introducerea în cuib a ramei cu larve transvazate între ramele cu puieți căpăciți și hrănirea albinelor doici cu un amestec de sirop de zahăr de 50% și 0,75-2,5 mL/L de soluție apoasă de 3% clorură de colină, în cantitate de 0,5 L de amestec la o familie de albine, zilnic timp de 5 zile, de la introducerea ramei cu larve transvazate până la căpăcirea botcelor.
 Rezultatul invenției constă în majorarea numărului de larve acceptate la creștere, precum și a masei corporale a mătcilor.

Revendicări: 1

- (11) **1937** (13) Y
 (51) **Int. Cl.:** **A61B 3/00** (2006.01)
- (21) s 2025 0096
 (22) 2025.10.21
 (71)(73) IP UNIVERSITATEA DE STAT DE MEDICINĂ ȘI FARMACIE „NICOLAE TESTEMIȚANU” DIN REPUBLICA MOLDOVA, MD
- (72) REVENCO Ninel, MD; GOLUBENCO Elena, MD; CUȘNIR Valeriu, MD
- (54) **Metodă de diagnostic al activității procesului inflamator ocular non-infecțios în artrita juvenilă idiopatică la copii**
- (57) Invenția se referă la medicină, în special la reumatologie și oftalmologie și poate fi utilizată pentru diagnosticarea timpurie a activității procesului inflamator ocular non-infecțios în artrita juvenilă idiopatică prin determinarea unor biomarkeri inflamatori în lichidul lacrimal la copii, pentru stabilirea unui tratament eficient în dependență de activitatea procesului inflamator ocular.
 Esența invenției constă în aceea că se recoltează lichidul lacrimal din ambii ochi cu ajutorul benzilor Schirmer, apoi cu ajutorul testului imunosorbant legat de enzimă se determină concentrația biomarkerului inflamator ocular proteina S100A12. În cazul în care se determină valoarea de $\leq 23,6$ ng/mL, se diagnostichează o formă inactivă a procesului inflamator ocular, în cazul în care se determină valoarea de 23,7...28,4 ng/mL, se diagnostichează o activitate ușoară, în cazul în care se

determină valoarea de 28,5...106,34 ng/mL, se diagnostichează o activitate moderată, iar în cazul în care se determină valoarea de > 106,35 ng/mL se diagnostichează o activitate înaltă a procesului inflamator ocular non-infecțios în artrita juvenilă idiopatică la copii.

Revendicări: 1

-
- (11) **1938** (13) Y
 (51) **Int. Cl.: A61B 3/00** (2006.01)
 (21) s 2025 0097
 (22) 2025.10.21
 (71)(73) IP UNIVERSITATEA DE STAT DE MEDICINĂ ȘI FARMACIE „NICOLAE TESTEMIȚANU” DIN REPUBLICA MOLDOVA, MD
 (72) REVENCO Ninel, MD; GOLUBENCO Elena, MD; CUȘNIR Valeriu, MD
 (54) **Metodă de diagnostic al activității procesului inflamator ocular non-infecțios în artrita juvenilă idiopatică la copii**
 (57) Invenția se referă la medicină, în special la reumatologie și oftalmologie și poate fi utilizată pentru diagnosticarea timpurie a activității procesului inflamator ocular non-infecțios în artrita juvenilă idiopatică prin determinarea unor biomarkeri inflamatori în lichidul lacrimal la copii, pentru stabilirea unui tratament eficient în funcție de activitatea procesului inflamator ocular.
 Esența invenției constă în aceea că se recoltează lichidul lacrimal din ambii ochi cu ajutorul benzilor Schirmer, apoi cu ajutorul testului imunosorbant legat de enzimă se determină concentrația biomarkerului inflamator ocular chemokina IL-8. În cazul în care se determină valoarea de <60 pg/mL, se diagnostichează o formă inactivă a procesului inflamator ocular, în cazul în care se determină valoarea de 61...125 pg/mL, se diagnostichează o activitate ușoară, în cazul în care se determină valoarea de 126...250 pg/mL, se diagnostichează o activitate moderată, iar în cazul în care se determină valoarea de > 250 pg/mL, se diagnostichează o activitate înaltă a procesului inflamator ocular non-infecțios în artrita juvenilă idiopatică la copii.

Revendicări: 1

- (11) **1939** (13) Y
 (51) **Int. Cl.: A61F 9/007** (2006.01)
A61F 9/013 (2006.01)
 (21) s 2025 0095
 (22) 2025.10.21
 (71)(73) IP UNIVERSITATEA DE STAT DE MEDICINĂ ȘI FARMACIE „NICOLAE TESTEMIȚANU” DIN REPUBLICA MOLDOVA, MD
 (72) CUȘNIR Valeriu, MD; DUMBRĂVEANU Lilia, MD; DRAGANEL Cristina, MD; GROPPA Liliana, MD; CUȘNIR Vitalie, MD; BOBESCU Doina, MD; COBEȚ Valeriu, MD; CUȘNIR Valeriu Valeriu, MD; BÎLBA Rodica, MD
 (54) **Metodă de prognostic al riscului de dezvoltare a complicațiilor oculare ale uveitei acute**
 (57) Invenția se referă la medicină, în special la oftalmologie și poate fi utilizată pentru prognosticarea riscului de dezvoltare a complicațiilor oculare ale uveitei acute.
 Esența invenției constă în aceea că se efectuează tomografia în coerență optică angiografică fără contrast, unde se determină valoarea densității vasculare în plexul vascular superficial și starea rețelei vasculare în plexul vascular superficial și profund și, în cazul în care valoarea densității vasculare neafectate este de 80...95% în plexul vascular superficial și rețeaua vasculară în plexurile vasculare superficial și profund au aspect normal, se prognosticează un risc scăzut. În cazul în care valoarea densității vasculare neafectate este de 79...60% în plexul vascular superficial și rețeaua vasculară în plexul vascular superficial este cu aspect neregulat și desen parțial șters, iar în plexul vascular profund sunt prezente zone mici de non perfuzie, se prognosticează un risc mediu. În cazul în care valoarea densității vasculare neafectate este mai mică de 59% în plexul vascular superficial și rețeaua vasculară în plexul vascular superficial este difuz ștersă și neregulată, iar în plexul vascular profund se determină zone întinse de non perfuzie, se prognosticează un risc major de dezvoltare a complicațiilor oculare ale uveitei acute.

Revendicări: 1

- (11) 1940 (13) Y
 (51) Int. Cl.: E01F 9/00 (2006.01)
 E01F 9/615 (2016.01)
 G08G 1/005 (2006.01)
 G08G 1/01 (2006.01)
 G08G 1/095 (2006.01)
- (21) s 2025 0057
 (22) 2025.07.04
 (71)(72)(73) ȚUȘCA Ștefan, MD; MACARIA Nicolae, MD
 (74) BALAN Mihail
 (54) **Sistem inteligent de semnalizare pentru trecerea de pietoni**
 (57) Invenția se referă la securitatea rutieră, și anume la un sistem inteligent de semnalizare și avertizare optică pentru trecerile de pietoni, și poate fi utilizată pentru creșterea vizibilității pietonilor și marcajului pietonal, în special, în condiții de vizibilitate redusă.
 Sistemul inteligent, conform invenției, conține cel puțin un indicator rutier (3) pentru trecerea de pietoni, montat pe un pilon (1), pe care, de asemenea, sunt montate în partea superioară o lampă (2) pentru iluminarea marcajului pietonal și în partea inferioară un modul de monitorizare și control (7). Indicatorul rutier (3) este dotat cu leduri de atenționare pasivă (5) și activă (6) și cel puțin un senzor de luminozitate (4). Modulul (7) include un proiector cu laser (8) pentru proiectarea pe trotuar a mesajelor vizuale de informare a pietonilor și un microcontroler, la care sunt conectate funcțional un macrobloc de activare a indicatorului rutier (3) și proiectorului (8), un

modul GPS de sincronizare a indicatoarelor rutiere (3) ale sistemului inteligent, un macrobloc de comandă a ledurilor (5) și (6), un macrobloc de configurare a parametrilor sistemului inteligent, un macrobloc de înregistrare a datelor statistice și operaționale, un macrobloc de sincronizare a activării indicatoarelor rutiere (3), un macrobloc de comunicare locală unit cu un gadget de configurare a indicatorului rutier (3), un macrobloc de comunicare la distanță unit printr-un concentrator radio cu un server, un senzor de proximitate și un display.

Revendicări: 1

Figuri: 9

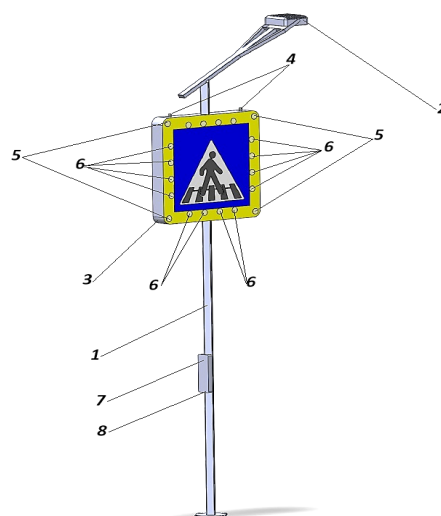

FG9A Publicarea brevetelor europene validate în Republica Moldova / Publication of European patents validated in the Republic of Moldova

Brevetul european validat conferă aceleași drepturi ca și cele conferite de un brevet, în conformitate cu Legea nr. 50/2008 privind protecția invențiilor, de la data publicării de către OEB a mențiunii privind acordarea brevetului. La data publicării în BOPI a datelor bibliografice privind brevetele europene validate în Republica Moldova, AGEPI pune la dispoziția publicului, în format electronic, pe pagina <http://db.agepi.md/inventions/Search.aspx>, descrierea, revendicările, rezumatul și, după caz, desenele, așa cum au fost depuse aceste documente, precum și traducerea fasciculului de brevet european validat în Republica Moldova.

The validated European patent shall confer as from the date of publication of the mention of the grant of the patent by the EPO the same rights as would be conferred by a patent in accordance with the Law No 50/2008 on the Protection of Inventions. AGEPI shall, on the date of publication in BOPI of the bibliographic data on European patents validated in the Republic of Moldova, make available to the public, in electronic format, on the page <http://db.agepi.md/inventions/Search.aspx>, the description, the claims, the abstract and, where appropriate, the drawings, as these documents were filed, and the translation of the specification of a European patent validated in the Republic of Moldova.

- (11) **MD/EP 3368562** (13) T2
 (51) **Int.Cl.:** **C07K 16/10** (2006.01.01)
A61P 31/14 (2006.01.01)
 (21) e 2018 0859
 (96) 16790858.1, 2016.10.27
 (97) 3368562, 2018.09.05
 (80) EPB nr. 51/2025, 2025.12.17
 (87) WO 2017/075124, 2017.05.04
 (31) 201562247841P; 201662367359P
 (32) 2015.10.29; 2016.07.27
 (33) US; US
 (71)(73) MERCK SHARP & DOHME LLC, US
 (72) VORA Kalpit A., US; COX Kara S., US;
 TANG Aimin, US; CHEN Zhifeng, US; DIS-
 TEFANO Daniel, US; ZHANG Lan, US; SU
 Hua-Poo, US
 (74) CORCODEL Angela
 (54) **Anticorp neutralizant antivirus sincițial
 respirator uman**
 (57) Prezenta invenție se referă la anticorpi mo-
 noclonali care au titruri neutralizante anti-
 RSV ridicate. Invenția oferă, de asemenea,
 acizi nucleici izolați care codifică anticorpul
 invenției și celulele gazdă transformate cu
 aceștia. Invenția oferă, de asemenea, me-
 tode de diagnostic, profilactice și terapeutice
 care utilizează anticorpul și acizii nucleici ai
 invenției, în special ca agent de imunoterapie
 pasivă la sugari și vârstnici.
- Revendicări: 23
 Figuri: 7

- (11) **MD/EP 3430039** (13) T2
 (51) **Int.Cl.:** **C07K 16/00** (2006.01.01)
C07K 16/08 (2006.01.01)
C12N 15/62 (2006.01.01)
A61P 35/00 (2006.01.01)
 (21) e 2019 0115
 (96) 17717856.3, 2017.03.14
 (97) 3430039, 2019.01.23
 (80) EPB nr. 43/2025, 2025.10.22
 (87) WO 2017/158426, 2017.09.21
 (31) 201662307686P
 (32) 2016.03.14
 (33) US
 (71)(73) UNIVERSITETET I OSLO, NO
 (72) FOSS Stian, NO; ANDERSEN Jan Terje,
 NO; SANDLIE Inger, NO

- (74) SOCOLOVA Olga
 (54) **Imunoglobuline modificate genetic cu
 legare modificată la FcRn**
 (57) Prezenta invenție se referă la compoziții și
 metode pentru terapia mediată de anticorpi.
 În special, aici sunt furnizate imunoglobuline
 modificate cu timp de înjumătățire modificat.
- Revendicări: 7
 Figuri: 8

- (11) **MD/EP 3548515** (13) T2
 (51) **Int.Cl.:** **C07K 16/28** (2006.01.01)
A61P 35/00 (2006.01.01)
A61K 51/00 (2006.01.01)
 (21) e 2019 1134
 (96) 17817993.3, 2017.12.01
 (97) 3548515, 2019.10.09
 (80) EPB nr. 04/2026, 2026.01.21
 (87) WO 2018/102682, 2018.06.07
 (31) 201662428672P; 201762457267P;
 201762569773P
 (32) 2016.12.01; 2017.02.10; 2017.10.09
 (33) US; US; US
 (71)(73) REGENERON PHARMACEUTICALS, INC.,
 US
 (72) KELLY Marcus, US; MA Dangshe, US; OL-
 SON William, US; THURSTON Gavin, US
 (74) JENICICOVSCAIA Galina
 (54) **Anticorpi anti-PD-L1 marcați pentru ima-
 gistica imuno-PET**
 (57) Într-un aspect, invenția oferă un conjugat de
 anticorpi radiomarcant care cuprinde un anti-
 corp uman izolat sau un fragment de legare
 a antigenului acestuia, care se leagă de
 ligandul monomeric uman al morții progra-
 mului 1 (PD-L1), o grupare chelatoare și un
 emițător de pozitroni.
 Invenția oferă, de asemenea, metode de
 imagistică a unui țesut care exprimă PD-L1,
 metodele cuprinzând administrarea în țesut
 a unui conjugat de anticorpi anti-PD-L1 ra-
 diomarcant conform invenției; și vizualizarea
 expresiei PD-L1 prin imagistică prin tomo-
 grafie cu emisie de pozitroni (PET).
- Revendicări: 15
 Figuri: 9

- (11) **MD/EP 3697810 (13) T2**
 (51) **Int.Cl.:** **A61K 40/11** (2025.01.01)
A61K 40/22 (2025.01.01)
A61K 40/31 (2025.01.01)
A61K 40/41 (2025.01.01)
A61K 40/42 (2025.01.01)
C07K 14/705 (2006.01.01)
C07K 14/725 (2006.01.01)
- (21) e 2020 0863
 (96) 18803814.5, 2018.10.17
 (97) 3697810, 2020.08.26
 (80) EPB nr. 49/2025, 2025.12.03
 (87) WO 2019/079520, 2019.04.25
 (31) 201762574161P
 (32) 2017.10.18
 (33) US
 (71)(73) ALPINE IMMUNE SCIENCES, INC., US
 (72) EVANS Lawrence, US; KORNACKER Michael, US; SWANSON Ryan, US
 (74) CORCODEL Angela
 (54) **Proteine imunomodulatoare cu variante de ligand ICOS și compoziții și metode asociate**
 (57) În prezenta invenție sunt prezentate proteine imunomodulatoare care cuprind variante ICOSL și acizi nucleici care codifică astfel de proteine. Proteinele imunomodulatoare oferă utilitate terapeutică pentru o varietate de afecțiuni imunologice și oncologice. Sunt prezentate compoziții și metode pentru fabricarea și utilizarea acestor proteine.
- Revendicări: 16
 Figuri: 36
-
- (11) **MD/EP 3727426 (13) T2**
 (51) **Int.Cl.:** **A61K 38/26** (2006.01.01)
C07K 14/605 (2006.01.01)
A61K 47/54 (2017.01.01)
A61P 3/04 (2006.01.01)
A61P 3/06 (2006.01.01)
A61P 3/10 (2006.01.01)
- (21) e 2020 1098
 (96) 18830618.7, 2018.12.14
 (97) 3727426, 2020.10.28
 (80) EPB nr. 48/2025, 2025.11.26
 (87) WO 2019/125938, 2019.06.27
 (31) 201762608613P
 (32) 2017.12.21
- (33) US
 (71)(73) ELI LILLY AND COMPANY, US
 (72) ALSINA-FERNANDEZ Jorge, US; COSKUN Tamer, US; GUO Lili, US; QU Hongchang, US
 (74) GLAZUNOV Nicolae
 (54) **Analogi de incretină și utilizări ale acestora**
 (57) Sunt prezentați analogi de incretină care au activitate la fiecare dintre receptorii GIP, ai GLP-1 și ai glucagonului. Analogii de incretină au caracteristici structurale care duc la o activitate echilibrată și o durată extinsă de acțiune la fiecare dintre acești receptori. De asemenea, sunt prezentate metode de tratare a unor boli precum diabetul zaharat, dislipidemia, boala ficatului gras, sindromul metabolic, steatohepatita non-alcoolică și obezitatea.
- Revendicări: 8
-
- (11) **MD/EP 3743070 (13) T2**
 (51) **Int.Cl.:** **A61K 31/47** (2006.01.01)
A61K 31/4709 (2006.01.01)
C07D 215/22 (2006.01.01)
C07D 401/04 (2006.01.01)
C07D 401/06 (2006.01.01)
C07D 401/12 (2006.01.01)
C07D 405/04 (2006.01.01)
C07D 405/12 (2006.01.01)
C07D 413/04 (2006.01.01)
C07D 413/12 (2006.01.01)
A61P 35/00 (2006.01.01)
- (21) e 2020 1215
 (96) 19704970.3, 2019.01.25
 (97) 3743070, 2020.12.02
 (80) EPB nr. 30/2025, 2025.07.23
 (87) WO 2019/148044, 2019.08.01
 (31) 201862622702P; 201862758321P
 (32) 2018.01.26; 2018.11.09
 (33) US; US
 (71)(73) EXELIXIS, INC., US
 (72) BANNEN Lynne Canne, US; BUI Minna, US; JIANG Faming, US; TSO Kin, US; WANG Yong, US; XU Wei, US
 (74) CORCODEL Angela
 (54) **Compuși pentru tratarea tulburărilor dependente de kinază**

(57) Sunt dezvăluți aici compuși cu formula I:

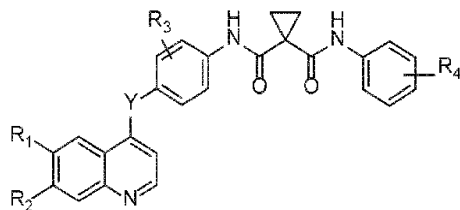

Compușii cu formula I inhibă, reglează și/sau modulează receptorul kinazei, în particular căile de transducție a semnalului Ax1 și Mer legate de schimbările din activitățile celulare, așa cum s-a menționat mai sus, compoziții care conțin acești produși și metode de utilizare a acestora pentru tratarea bolilor și stărilor dependente de kinază. Prezenta invenție mai furnizează metode pentru obținerea compușilor menționați mai sus și a compozițiilor care îi conțin pe aceștia.

Revendicări: 1

- (11) **MD/EP 3762015 (13) T2**
 (51) **Int.Cl.:** **A61K 38/17** (2006.01.01)
A61K 39/395 (2006.01.01)
A61P 1/00 (2006.01.01)
C07K 14/54 (2006.01.01)
C07K 16/24 (2006.01.01)
- (21) e 2021 0064
 (96) 19764856.1, 2019.03.04
 (97) 3762015, 2021.01.13
 (80) EPB nr. 52/2025, 2025.12.24
 (87) WO 2019/171252, 2019.09.12
 (31) 201862638624P
 (32) 2018.03.05
 (33) US
 (71)(73) JANSSEN BIOTECH INC., US
 (72) CHAN Daphne, US; ADEDOKUN Omoniyi, US; CHEN Yang, US; SZAPARY Philippe, US
 (74) GLAZACEVA Galina
 (54) **Guselkumab pentru utilizare în tratarea bolii Crohn cu un regim de dozare**
 (57) Prezenta invenție se referă la metode de tratare a bolii Crohn cu un anticorp care se leagă de proteina IL-23 umană. Se referă la regimurile de dozare pentru administrarea guselkumabului.

Revendicări: 5
 Secvențe: 148

- (11) **MD/EP 4051710 (13) T2**
 (51) **Int.Cl.:** **C07K 16/28** (2006.01.01)
A61K 35/17 (2025.01.01)
A61K 39/395 (2006.01.01)
A61P 35/02 (2006.01.01)
A61K 39/00 (2006.01.01)
- (21) e 2022 0968
 (96) 20800121.4, 2020.10.30
 (97) 4051710, 2022.09.07
 (80) EPB nr. 48/2025, 2025.11.26
 (87) WO 2021/084063, 2021.05.06
 (31) 19206479
 (32) 2019.10.31
 (33) EP
 (71)(73) INCYTE CORPORATION, US
 (72) ENDELL Jan, DE; BOXHAMMER Rainer, DE; PRETSCHER Dominik, DE
 (74) CORCODEL Angela
 (54) **Terapie antitumorală combinată care cuprinde un anticorp anti-CD19 și celule T gamma-delta**
 (57) Prezenta dezvăluire se referă la o terapie combinată care cuprinde un anticorp anti-CD19 sau un fragment de anticorp al acestuia și celule T gamma delta (celule T Y σ) pentru utilizare în tratamentul leucemiei sau limfomului.

Revendicări: 9
 Figuri: 4

- (11) **MD/EP 4244221 (13) T2**
 (51) **Int.Cl.:** **C07D 403/12** (2006.01.01)
C07D 405/14 (2006.01.01)
A61P 3/10 (2006.01.01)
A61K 31/4155 (2006.01.01)
- (21) e 2023 0915
 (96) 22782445.5, 2022.09.15
 (97) 4244221, 2023.09.20
 (80) EPB nr. 50/2025, 2025.12.10
 (87) WO 2023/040937, 2023.03.23
 (31) 202111079620; 202211093895
 (32) 2021.09.15; 2022.09.08
 (33) CN; CN

- (71)(73) HUA MEDICINE (SHANGHAI) LTD., CN
 (72) TANG Fuxing, CN; SHE Jin, CN; CHEN Li, CN; LV Guanghua, CN; JIN Xiangle, CN
 (74) SOCOLOVA Olga
 (54) **Promedicament al derivaților de pirolidonă ca activator al glucokinazei**
 (57) Prezenta dezvăluire se referă la un compus cu formula (I) sau la un produs marcat izotopic, un enantiomer, un diastereomer sau o sare farmaceutic acceptabilă a acestuia; o compoziție farmaceutică care cuprinde un compus cu formula (I); și utilizarea unui compus cu formula (I) sau a unei compoziții farmaceutice a acestuia în tratamentul diabetului zaharat și al simptomelor asociate.

Revendicări: 15
 Figuri: 6

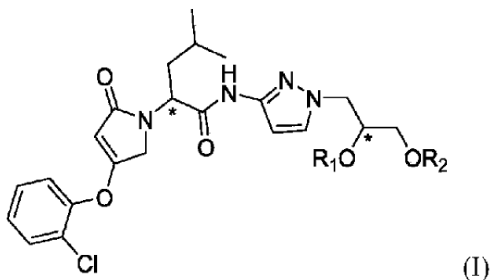

- (11) **MD/EP 4380932 (13) T2**
 (51) **Int.Cl.:** **C07D 413/12** (2006.01.01)
C07C 253/30 (2006.01.01)
C07C 255/58 (2006.01.01)
C07C 313/06 (2006.01.01)
 (21) e 2024 0610
 (96) 22761878.2, 2022.08.02
 (97) 4380932, 2024.06.12
 (80) EPB nr. 48/2025, 2025.11.26
 (87) WO 2023/015184, 2023.02.09
 (31) 202163203888P
 (32) 2021.08.03
 (33) US
 (71)(73) CYTOKINETICS, INC., US
 (72) ANDERSEN Denise, US; PFEIFFER Matthew, US; TOM Norma, US; MORGAN Bradley P., US
 (74) CORCODEL Angela
 (54) **Procedeu de preparare a compusului aficamten**

- (57) În prezenta este prezentat un procedeu pentru prepararea (R)-N-(5-(5-etil-1,2,4-oxadiazol-3-il)-2,3-dihidro-1H-inden-1-il)-1-metil-1H-pirazol-4-carboxamidei, a intermediarilor acestora și a sărurilor celor menționate anterior.

Revendicări: 15

- (11) **MD/EP 4327866 (13) T2**
 (51) **Int.Cl.:** **A61K 39/395** (2006.01.01)
A61P 1/04 (2006.01.01)
C07K 16/24 (2006.01.01)
 (21) e 2024 1003
 (96) 23215626.5, 2019.03.28
 (97) 4327866, 2024.02.28
 (80) EPB nr. 50/2025, 2025.12.10
 (31) 201862650314P
 (32) 2018.03.30
 (33) US
 (71)(73) ELI LILLY AND COMPANY, US
 (72) CANAVAN James Benedict, US; FRIEDRICH Stuart William, US; KRUEGER Kathryn Ann, US; MILCH Catherine, US; TUTTLE Jay Lawrence, US
 (74) GLAZUNOV Nicolae
 (54) **Mirikizumab în tratarea colitei ulcerative**
 (57) Prezenta invenție se referă, în general, la tratarea colitei ulcerative cu un anticorp anti-IL-23p19, în special la schemele de dozare pentru tratarea bolii.

Revendicări: 22
 Figuri: 5

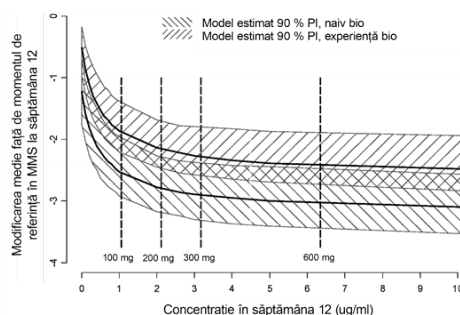

Abrevieri: PI - interval de proiecție; Bio naiv = naiv din punct de vedere biologic; Experiență bio = experiență cu agentul biologic.
 Notă: Intervalele de proiecție se bazează pe simularea a 500 de studii replicate cu un N = 500 fiecare pentru pacienții naivi din punct de vedere biologic și cu experiență cu agentul biologic. Liniile întrerupte verticale reprezintă concentrațiile mediane așteptate în săptămâna 12 pentru dozele fixe IV administrate Q4W.

Figura 5: Modificarea simulată de model a scorului Mayo modificat la săptămâna 12 în raport cu concentrația de mirikizumab în săptămâna 12

- (11) **MD/EP 4529452 (13) T2**
- (51) **Int.Cl.:** **A61Q 5/12** (2006.01.01)
A61K 8/14 (2006.01.01)
A61K 8/63 (2006.01.01)
A61Q 5/06 (2006.01.01)
A61Q 19/00 (2006.01.01)
A61K 8/73 (2006.01.01)
A61K 8/97 (2017.01.01)
- (21) e 2025 0285
- (96) 23733437.0, 2023.05.23
- (97) 4529452, 2025.04.02
- (80) EPB nr. 52/2025, 2025.12.24
- (87) WO 2023/228079, 2023.11.30
- (31) 202200010646
- (32) 2022.05.23
- (33) IT
- (71)(73) GIULIANI S.P.A., IT
- (72) GIULIANI Giammaria, CH; RINALDI Fabio, IT; PINTO Daniela, IT; MASCOLO Antonio, IT; MARZANI Barbara, IT
- (74) SOCOLOVA Olga
- (54) **Forme de dozare pentru administrare topică a triterpenelor pentaciclice**
- (57) Invenția se referă la un sistem sau la o compoziție pentru administrarea și/sau eliberarea topică a unei triterpene pentaciclice sau a unui extract din fructe de *Olea europaea* titrat în acid măslinic și/sau oleanolic. Sistemul de administrare și eliberare poate fi conținut într-o compoziție cosmetică care urmează să fie aplicată pe piele, scalp, gene, sprâncene și unghii.
- Revendicări: 10
Figuri: 7
-

FG4A Lista brevetelor de invenție eliberate

Se publică următoarele date: numărul curent, codul țării conform normei ST.3 OMPI, numărul brevetului, codul tipului de document conform normei ST.16 OMPI, indicii de clasificare conform CIB, numărul depozitului, data depozitului, numărul BOPI în care a fost publicată mențiunea privind acordarea brevetului

Nr. crt.	Cod ST. 3 OMPI	(11) Nr. brevet	(13) Cod ST. 16 OMPI	(51) Indicii de clasificare	(21) Nr. depozit	(22) Data depozit	(45) Nr. BOPI
1	MD	4936	C1	C07D 213/48 (2006.01) C07C 337/08 (2006.01) C07C 13/40 (2006.01) A61K 31/4402 (2006.01) A61K 31/175 (2006.01) A61P 31/10 (2006.01)	a 2024 0021	2024.06.17	9/2025
2	MD	4937	C1	C12G 1/00 (2006.01) C12H 1/052 (2006.01) C12F 3/06 (2006.01)	a 2024 0008	2024.04.17	9/2025
3	MD	4938	C1	E04G 9/00 (2006.01) E04G 9/02 (2006.01) E04G 11/00 (2006.01) E04G 13/02 (2006.01)	a 2024 0006	2024.04.03	9/2025

FG9Y Lista brevetelor de invenție de scurtă durată eliberate

Se publică următoarele date: numărul curent, codul țării conform normei ST.3 OMPI, numărul brevetului, codul tipului de document conform normei ST.16 OMPI, indicii de clasificare conform CIB, numărul depozitului, data depozitului, numărul BOPI în care a fost publicată mențiunea privind acordarea brevetului

Nr. crt.	Cod ST. 3 OMPI	(11) Nr. brevet	(13) Cod ST. 16 OMPI	(51) Indicii de clasificare	(21) Nr. depozit	(22) Data depozit	(45) Nr. BOPI
1	MD	1906	Z	A61B 17/00 (2006.01)	s 2025 0048	2025.06.18	12/2025
2	MD	1907	Z	A61F 9/007 (2006.01) A61F 9/013 (2006.01)	s 2025 0040	2025.04.29	12/2025
3	MD	1908	Z	A61K 35/32 (2006.01) A61F 2/28 (2006.01) B01D 11/02 (2006.01)	s 2025 0042	2025.05.02	12/2025
4	MD	1909	Z	A61K 47/08 (2006.01) A61P 1/16 (2006.01)	s 2025 0039	2025.04.29	12/2025
5	MD	1910	Z	A61K 47/08 (2006.01) A61P 25/02 (2006.01)	s 2025 0049	2025.06.18	12/2025
6	MD	1911	Z	A61L 2/10 (2006.01) A61L 9/20 (2006.01) F24F 8/22 (2021.01)	s 2025 0015	2025.02.20	12/2025
7	MD	1912	Z	B01D 3/00 (2006.01) B01D 3/30 (2006.01) B04B 5/12 (2006.01)	s 2025 0012	2025.02.06	12/2025
8	MD	1913	Z	C12N 1/16 (2006.01) A61K 36/06 (2006.01) C12P 21/00 (2006.01)	s 2025 0023	2025.03.13	12/2025

II

Soiuri de plante / Plant varieties

Protecția juridică a soiurilor de plante în Republica Moldova se asigură în temeiul Legii nr. 39/2008 privind protecția soiurilor de plante.

În conformitate cu această Lege, brevetele pentru soi de plantă sunt eliberate de AGEPI și certifică prioritatea și paternitatea amelioratorului și dreptul exclusiv al titularului de brevet asupra soiului.

Un soi este brevetabil dacă este nou, distinct, omogen și stabil și este desemnat printr-o denumire conformă cu prevederile Legii.

Cererea de brevet pentru soi de plantă se depune la AGEPI de către orice persoană care, conform art. 11 și 12 din Lege, dispune de dreptul de a solicita brevet, personal sau prin reprezentant și trebuie să îndeplinească cerințele prevăzute la art. 33 din Lege.

În prezenta Secțiune se publică date privind cererile de brevet pentru soi de plantă depuse, brevetele pentru soi de plantă acordate și brevetele pentru soi de plantă eliberate conform procedurii naționale.

Legal protection of plant varieties in the Republic of Moldova shall be afforded on the bases of Law No 39/2008 on the Protection of Plant Varieties.

In accordance with this Law, variety patents shall be granted by AGEPI and shall certify the priority of the variety, the authorship of the breeder and the exclusive right of the patent owner in the variety. The plant variety shall be patentable where it is new, distinct, uniform and stable and shall be designated by a denomination in accordance with the provisions of the Law.

The variety patent application shall be filed with the AGEPI by any person who, according to Art. 11 and 12 of the Law, is entitled to apply for a patent, in person or through a representative, and shall fulfill the requirements specified in Art. 33 of the Law.

Data concerning the filed plant variety applications, granted plant variety patents and plant variety patents issued according to the national procedure shall be published in this Section.

**CODURILE OMPI PENTRU CODIFICAREA TITLURILOR INFORMAȚIILOR
REFERITOARE LA SOIURILE DE PLANTE PUBLICATE ÎN BULETINUL OFICIAL
DE PROPRIETATE INTELECTUALĂ CONFORM NORMEI ST. 17**

**WIPO CODES ON CODING OF HEADINGS OF ANNOUNCEMENTS CONCERNING
PLANT VARIETIES MADE IN THE OFFICIAL BULLETIN
OF INTELLECTUAL AL PROPERTY IN ACCORDANCE WITH THE STANDARD ST. 17**

- BZ9E** Cereri de brevet pentru soi de plantă publicate
Published plant variety patent applications
- BA9E** Denumirile soiurilor
Variety denominations
- FF9E** Brevete pentru soi de plantă acordate
Granted plant variety patents
- FF9E** Lista brevetelor pentru soi de plantă acordate, aranjate în ordinea numerelor de brevete (anual)
Numerical index of granted plant variety patents (yearly)
- FG9E** Brevete pentru soi de plantă eliberate
Issued plant variety patents
- FA9E** Lista cererilor de brevet pentru soi de plantă retrase
List of withdrawn plant variety patent applications
- FC9E** Lista cererilor de brevet pentru soi de plantă respinse
List of rejected plant variety patent applications
- MC9E** Lista cererilor de brevet pentru soi de plantă anulate
List of nullited plant variety patent applications
- MM9E** Lista brevetelor pentru soi de plantă a căror valabilitate a încetat
List of invalid plant variety patents
- HF9E** Lista brevetelor pentru soi de plantă revalidate
List of revalidated plant variety patents

BZ9E Cereri de brevet pentru soi de plantă publicate / Published plant variety patent applications /

Publicarea în BOPI a cererilor de brevet pentru soi de plantă asigură solicitantului o protecție provizorie în condițiile prevăzute de art. 26 din Legea nr. 39/2008 privind protecția soiurilor de plante.
Conform art. 49 din Lege, după publicarea cererii orice persoană poate să prezinte la AGEPI obiecții referitor la denumirea soiului și la satisfacerea condițiilor de brevetabilitate, în condițiile stabilite în Lege.

Publication in BOPI of plant variety patent applications provides to the applicant a provisional protection under the terms of Article 26 of Law No 39/2008 on the Protection of Plant Varieties.
According to Article 49 of the Law, after the publication of the application any person may file with the AGEPI objections to the denomination of the variety and to the compliance with the requirements of patentability, under the terms established in the Law.

BZ9E Cereri de brevet pentru soi de plantă publicate

Se publică următoarele date: numărul curent, numărul de depozit, data de depozit, solicitantul, amelioratorul, denumirea comună (taxonul botanic), denumirea propusă a soiului, data publicării

Nr. crt.	Nr. depozit/ Data depozit	a. Solicitantul b. Amelioratorul	Denumirea comună (<i>Taxonul botanic</i>)	Denumirea propusă a soiului	Data publicării
1	v 2026 0001 / 2026.01.26	a. INSTITUȚIA PUBLICĂ UNI- VERSITATEA DE STAT DIN MOLDOVA, MD b. ȚÎȚEI Victor, MD	MĂZĂRICHE FINĂ (<i>Vicia tenuifolia</i> Roth.)	TINA	2026.04.30
2	v 2026 0002 / 2026.01.26	a. IP UNIVERSITATEA DE STAT DIN MOLDOVA, MD b. ȚÎȚEI Victor, MD	MISCANT GIGANT (<i>Miscanthus×giganteus</i> J.M. Greef & Deuter ex Hodk.&Renvoize)	GABI	2026.04.30
3	v 2026 0003 / 2026.01.26	a. IP UNIVERSITATEA DE STAT DIN MOLDOVA, MD b. ȚÎȚEI Victor, MD	SILFIE (<i>Silphium perfoliatum</i> L.)	NAZAR	2026.04.30

FF9E Brevete pentru soi de plantă acordate / Granted plant variety patents

Orice hotărâre de acordare a brevetului pentru soi de plantă poate fi contestată de către o persoană afectată de hotărârea respectivă în mod direct și personal.
Contestația motivată se depune la AGEPI în termen de 2 luni de la data publicării hotărârii.

Any decision to grant a plant variety patent may be appealed by a person directly and personally affected by that decision.
The reasoned appeal shall be lodged with the AGEPI within 2 months as from the date of publication of the decision.

FF9E Brevete pentru soi de plantă acordate

Se publică următoarele date: numărul curent, numărul de depozit, data de depozit, titularul, amelioratorul, denumirea comună (taxonul botanic), denumirea soiului, numărul brevetului, data acordării brevetului

Nr. crt.	Nr. depozit/ Data depozit	a. Titularul b. Amelioratorul	Denumirea comună (<i>Taxonul botanic</i>)	Denumirea soiului	Numărul de brevet/ Data acordării
1	v 2024 0017 / 2024.08.19	a. INSTITUȚIA PUBLICĂ UNIVERSITA- TEA DE STAT DIN MOLDOVA, MD b. VOINEAC Ina, MD; ROȘCA Ion, MD; SLIVCA Vasile, MD; MÎRZA Alexandru, MD	CRIZANTEMĂ (<i>Chrysanthemum indicum</i> L.)	DOMNIȚA	477 / 2026.04.30
2	v 2022 0014 / 2022.05.05	a. INSTITUȚIA PUBLICĂ UNIVERSITA- TEA DE STAT DIN MOLDOVA, MD b. ȚÎȚEI Victor, MD	MACLEE CORDATĂ (<i>Macleaya cordata</i> (Willd.) R. Br.)	MIHAELA	478 / 2026.04.30

FG9E Brevete pentru soi de plantă eliberate / Issued plant variety patents

Se publică următoarele date: numărul curent, numărul de depozit, data de depozit, numele titularului, numele amelioratorului, denumirea comună (taxonul botanic), denumirea soiului, numărul de brevet, data acordării brevetului

Nr. crt.	Nr. depozit/ Data depozit	a. Titularul b. Amelioratorul	Denumirea comună (<i>Taxonul bota- nic</i>)	Denumirea soiului	Numărul de brevet/ Data acordării
1	v 2023 0012 / 2023.06.30	a. INSTITUȚIA PUBLICĂ IN- STITUTUL DE CERCETĂRI PENTRU CULTURILE DE CÎMP „SELECȚIA”, MD b. CHIȘCA Maria, MD; PLEȘCA Valeria, MD; BUGA- CIUC Mihail, MD; CRECIUN Igor, MD	ORZ (<i>Hordeum vulgare</i> L.)	APRIL	471 / 2026.01.31

III

Mărci / Trademarks

Protecția juridică a mărcilor în Republica Moldova se asigură în temeiul înregistrării lor la AGEPI în modul stabilit de Legea nr. 38/2008 privind protecția mărcilor. În conformitate cu Legea, marca se autentifică prin certificatul de înregistrare eliberat de AGEPI. Certificatul de înregistrare confirmă prioritatea mărcii și dreptul exclusiv al titularului asupra mărcii pentru produsele și serviciile indicate în certificat.

În prezenta Secțiune se publică datele privind cererile de înregistrare, datele privind mărcile înregistrate în baza cererilor acceptate parțial, mărcile înregistrate și mărcile reînnoite prin procedura națională. Mărcile înregistrate conform Aranjamentului de la Madrid privind înregistrarea internațională a mărcilor și Protocolului referitor la Aranjamentul de la Madrid la care Republica Moldova este parte se publică în limbile franceză, engleză și spaniolă în Buletinul OMPI de Mărci Internaționale ("Gazette OMPI des marques internationales / WIPO Gazette of International Marks / Gaceta de la OMPI de Marcas Internacionales"). Buletinul include toate datele referitoare la înregistrările internaționale noi, la reînnoiri, la desemnări posterioare, precum și la modificări și alte acțiuni ce se referă la înregistrările internaționale. Buletinul este disponibil accesului public pe site-ul OMPI, pe adresele <https://www3.wipo.int/madrid/monitor/en/#gazette>, <https://www3.wipo.int/madrid/monitor/fr/#gazette> sau <https://www3.wipo.int/madrid/monitor/es/#gazette>.

Legal protection of trademarks in the Republic of Moldova shall be afforded on the basis of registration with the AGEPI, as established by Law No 38/2008 on the Protection of Trademarks. According to this Law the trademark is certified by a registration certificate issued by AGEPI. The registration certificate shall attest the priority date of the trademark and the exclusive right of the owner in the trademark for the goods and services entered in the certificate.

Data on filed trademark applications, data on trademarks registered on the basis of partially accepted applications, registered trademarks and trademarks renewed under the national procedure shall be published in this Section.

Trademarks registered under the Madrid Agreement and the Protocol Concerning the International Registration of Marks to which the Republic of Moldova is a party shall be published in French, English and Spanish in the Gazette OMPI des marques internationales / WIPO Gazette of International Marks / Gaceta de la OMPI de Marcas Internacionales. The Gazette includes all relevant data on new international registrations, renewals, subsequent designations as well as amendments and other entries referred to the international registrations. The Gazette is available for public on the WIPO site at <https://www3.wipo.int/madrid/monitor/en/#gazette>, <https://www3.wipo.int/madrid/monitor/fr/#gazette> or <https://www3.wipo.int/madrid/monitor/es/#gazette>.

**CODURILE INID PENTRU IDENTIFICAREA DATELOR BIBLIOGRAFICE
REFERITOARE LA MĂRCI, CONFORM NORMEI ST. 60 OMPI
LIST OF INID CODES CONCERNING BIBLIOGRAPHIC DATA
RELATING TO MARKS, ACCORDING TO WIPO STANDARD ST. 60**

- (100)** Date privind înregistrarea/reînnoirea
Data concerning the registration/renewal
- Numărul de ordine
Serial number
- (111)** Numărul de ordine al înregistrării
Serial number of the registration
- (116)** Numărul de ordine al reînnoirii, dacă este diferit de numărul de ordine al înregistrării inițiale
Serial number of the renewal where different from initial registration number
- Data înregistrării/reînnoirii
Date of the registration/renewal
- (151)** Data înregistrării
Date of the registration
- (156)** Data reînnoirii
Date of the renewal
- Numere de înregistrare conexe
Related registration numbers
- (181)** Data prevăzută de expirare a înregistrării
Expected expiration date of the registration
- (186)** Data prevăzută de expirare a reînnoirii
Expected expiration date of the renewal
- (200)** Date referitoare la cerere
Data concerning the application
- (210)** Numărul de depozit al cererii
Serial number of the application
- (220)** Data de depozit a cererii
Date of filing of the application
- (230)** Data referitoare la expoziție
Data concerning exhibitions
- (300)** Date referitoare la prioritate conform Convenției de la Paris, și alte date referitoare la vechimea sau la înregistrarea mărcii în țara de origine
Data relating to priority under the Paris Convention and other data relating to seniority or to the registration of the mark in the country of origin
- (310)** Numărul de depozit al cererii inițiale
Serial number assigned to the first application
- (320)** Data de depozit a cererii inițiale
Date of filing of the first application
- (330)** Codul conform normei ST.3 a OMPI, care permite identificarea oficiului național sau regional la care a fost depusă cererea inițială sau organizația la care a fost depusă cererea inițială
WIPO Standard ST.3 code, identifying the national or regional Office where the first application was made or the organization where the first application was made
- (400)** Data la care anumite informații sunt făcute accesibile publicului
Date(s) of making information available to the public
- (441)** Data la care informațiile privind cererea neexaminată au fost făcute accesibile publicului
Date of making information available to the public regarding the non-examined application
- (442)** Data la care informațiile privind cererea examinată au fost făcute accesibile publicului
Date of making information available to the public regarding the examined application
- (450)** Data la care informațiile privind înregistrarea au fost făcute accesibile publicului
Date of making information available to the public regarding the registration

- (500)** Informații diverse
Various information
- Clasificarea produselor și/sau serviciilor
Classification, goods and/or services
 - (511)** Clasificarea internațională a produselor și serviciilor, în scopul înregistrării mărcilor (Clasificarea de la Nisa) și/sau lista produselor și/sau serviciilor clasificate conform acestei clasificări
The International Classification of Goods and Services for the Purposes of the Registration of Marks (Nice Classification) and/or list of goods and/or services classified according thereto
 - Indicații referitoare la folosirea mărcii
Indications regarding the use of the mark
 - (526)** Elementele mărcii asupra cărora nu se extinde dreptul exclusiv
Disclaimer
 - Descrierea elementelor figurative ale mărcii
Description of the figurative elements of the mark
 - (531)** Conform Clasificării internaționale a elementelor figurative ale mărcilor (Clasificarea de la Viena)
According to the International Classification of the Figurative Elements of Marks (Vienna Classification)
 - (540)** Reproducerea mărcii
Reproduction of the mark
 - (551)** Indicarea faptului că marca este o marcă colectivă, o marcă de certificare sau o marcă de garanție
Indication to the effect that the mark is a collective mark, a certification mark or a guarantee mark
 - (554)** Marca tridimensională
Three-dimensional mark
 - (580)** Data înscrierii oricărui tip de tranzacție privind cererile de înregistrare sau înregistrările (de exemplu: modificare de titular, modificare de nume sau adresă, renunțare, expirare a protecției)
Date of recording of any kind of transaction in respect of applications or registrations (e.g., change in ownership, change in name or address, renunciation, termination of protection)
 - (591)** Informații privind culorile revendicate
Information concerning colors claimed
- (600)** Referințe la alte depozite și înregistrări de marcă înrudite din punct de vedere juridic
References to other legally related application(s) and registration(s)
- (641)** Numărul și data altor cereri înrudite din punct de vedere juridic
Number(s) and date(s) of other legally related applications
 - (646)** Numărul și data altor înregistrărilor înrudite din punct de vedere juridic
Number(s) and date(s) of other legally related registrations
- (700)** Informații privind părțile interesate de o cerere sau de o înregistrare
Information concerning parties concerned with the application/registration
- (730)** Numele și adresa solicitantului sau titularului înregistrării
Name and address of the applicant or the holder of the registration
 - Informații privind licențiatul sau licențiații
Information regarding licensee(s)
 - (791)** Numele și adresa licențiatului
Name and address of the licensee
- (800)** Anumite date referitoare la înregistrarea internațională a mărcilor conform Aranjamentului de la Madrid, privind înregistrarea internațională a mărcilor și Protocolului referitor la acest Aranjament
Certain data relating to the international registration of marks under the Madrid Agreement Concerning the International Registration of Marks and the Protocol Relating to that Agreement

Cereri de înregistrare / Applications for registration

În conformitate cu Legea nr. 38/2008 privind protecția mărcilor, cererea de înregistrare a mărcii se depune la AGEPI de către solicitant, personal sau prin intermediul unui reprezentant.

O cerere trebuie să se refere la o singură marcă și trebuie să conțină documentele prevăzute în art. 30 din Lege.

Orice persoană interesată în termen de 3 luni de la data publicării datelor cu privire la cererea depusă poate prezenta în scris la AGEPI observații motivate privind necesitatea de a refuza înregistrarea mărcii conform art. 7 și/sau să formuleze o opoziție la înregistrarea mărcii pe motiv că înregistrarea acesteia ar trebui refuzată în baza prevederilor art. 8 și/sau, după caz, art. 7 din Lege.

In accordance with the Law No 38/2008 on the Protection of Trademarks, a trademark registration application shall be filed with the AGEPI by the applicant, in person or through a representative.

An application shall relate to one trademark only and shall contain the documents provided for in Art. 30 of the Law.

Within three months of the date of publication of a trademark registration application, any person concerned shall be entitled to submit its comments in writing to the AGEPI, providing justification of the need for refusal of the trademark registration on the basis of Article 7 and/or lodge an opposition against registration of a trademark on the grounds that its registration must be refused on the basis of Article 8 and/or, as appropriate, Article 7 of the Law.

- (210) **056330**
 (220) 22.10.2025
 (730) **TEHNOFARM S.R.L., MD**
 Str. Independenței nr. 4, ap. 40,
 MD-5101, Dondușeni, Republica Moldova
 (540)



- (526) Elementele mărcii asupra cărora solicitantul declară că renunță la invocarea oricărui drept exclusiv: „EST. 1992”, cu excepția executării grafice deosebite.
- (591) Culori revendicate: negru (HEX #000000), alb (HEX #FFFFFF), auriu-închis (HEX #8F5E25), auriu-deschis (HEX #FBF4A1).
- (511) NCL(12-2025)
- 03 - cosmetice și produse de toaletă nemedicinale; produse nemedicinale pentru curățarea dinților; produse de parfumerie, uleiuri esențiale; preparate pentru albire și alte substanțe pentru spălat; preparate pentru curățare, lustruire și șlefuire; produse naturale pentru igienă și îngrijirea pielii și părului; săpunuri lichide și solide; măști cosmetice; produse aromatice și parfumuri naturale;
- 05 - preparate farmaceutice, medicale și de uz veterinar; suplimente alimentare și dietetice pentru oameni și animale; produse igienice pentru uz medical; vitamine, minerale, extracte vegetale de uz farmaceutic și remedii naturale; materiale pentru pansamente; produse pentru sterilizare și dezinfectare; produse pentru distrugerea insectelor și fungicide; produse medicinale pentru îngrijirea sănătății;

- 35 - publicitate, administrarea afacerilor comerciale, management; servicii de marketing, promovare și distribuție a produselor farmaceutice, cosmetice și naturiste; comerț cu amănuntul și angro, inclusiv on-line, de produse farmaceutice, cosmetice, suplimente alimentare și aparate medicale; servicii de prezentare a produselor pentru scopuri comerciale;
- 40 - producerea suplimentelor alimentare și produselor cosmetice; pasteurizare și tratarea materialelor medicale;
- 42 - servicii științifice și tehnologice în domeniul farmaceutic și cosmetic; cercetarea și dezvoltarea produselor, suplimentelor și formulelor; servicii de analiză de laborator și control al calității; dezvoltarea tehnologiilor avansate pentru industria farmaceutică; servicii de consultanță științifică și tehnologică;
- 44 - servicii medicale, farmaceutice, în domeniul nutriției și bunăstării corpului; consultanță în domeniul sănătății și dieteticii; servicii de igienă și îngrijire estetică; servicii de terapie regenerativă, recuperare și îngrijire holistică.
- (531) CFE(9) 02.01.01; 03.11.02; 15.07.01; 15.07.20; 27.05.24; 29.01.13.

- (210) **056331**
 (220) 22.10.2025
 (730) **TEHNOFARM S.R.L., MD**
 Str. Independenței nr. 4, ap. 40,
 MD-5101, Dondușeni, Republica Moldova
 (540)



(591) Culori revendicate: auriu-închis (HEX #E9AB1A), auriu-deschis (HEX #FFF17E), negru (HEX #000000).

(511) NCL(12-2025)

03 - cosmetice și produse de toaletă nemedicinale; produse pentru îngrijirea pielii, părului și corpului; măști cosmetice; argile cosmetice naturale; uleiuri esențiale; produse pentru curățare și exfoliere; creme, loțiuni, seruri, parfumuri naturale; produse pentru îngrijirea feței și corpului pe bază de plante; produse pentru igienă personală și frumusețe;

05 - preparate farmaceutice și medicale; produse igienice de uz medical; substanțe dietetice și suplimente alimentare destinate sănătății pielii, părului și unghiilor; balsamuri, unguente cu proprietăți terapeutice; săruri minerale, nămoluri și argile terapeutice; dezinfectante; preparate pentru îngrijirea pielii sensibile sau afectate, utilizate în scopuri medicale;

35 - publicitate; administrarea, organizarea și managementul afacerilor; comerț cu amănuntul și angro, inclusiv on-line, de produse cosmetice, naturale și de îngrijire personală; marketing, promovarea și distribuția produselor cosmetice și pentru bunăstarea corpului; servicii de prezentare a produselor în scopuri comerciale; crearea și dezvoltarea rețelelor de vânzare și a francizelor în domeniul cosmetic și bunăstării corpului;

44 - servicii de igienă și îngrijire estetică; servicii cosmetice, SPA și pentru bunăstarea corpului; tratamente corporale, faciale și de relaxare; servicii de terapie cu argilă, nămoluri și produse naturale; consultanță în domeniul frumuseții și al îngrijirii pielii; servicii de rejuvenare, masaj și aromaterapie; servicii de consultanță legată de nutriție și stilul de viață, pentru menținerea sănătății și frumuseții.

(531) CFE(9) 01.03.02; 01.03.16; 26.04.07; 26.04.13; 27.05.01; 29.01.12.

(210) **056587**

(220) 02.12.2025

(730) **DEGTEARENCO Vasilii, MD**

Str. Ghidighici nr. 5/11,

MD-2069, Chișinău, Republica Moldova

(540)



(526) Elementele mărcii asupra cărora solicitantul declară că renunță la invocarea oricărui drept exclusiv: „CARGO”, cu excepția executării grafice deosebite.

(591) Culori revendicate: albastru-închis, albastru-deschis.

(511) NCL(12-2025)

35 - publicitate; administrarea, organizarea și managementul afacerilor; lucrări de birou;

39 - transport; ambalarea și depozitarea mărfurilor; organizarea de călătorii.

(531) CFE(9) 26.03.23; 26.07.17; 26.13.25; 27.05.01; 29.01.12.

(210) **056647**

(220) 05.12.2025

(730) **LOTUS MASAJ S.R.L., MD**

Str. Sf. Vineri nr. 15,

MD-2092, Chișinău, Republica Moldova

(540)



VELLUR
CENTRU DE MASAJ

- (511) NCL(12-2025)
 03 - cosmetice și produse de toaletă nemedicinale; produse nemedicinale pentru curățarea dinților; produse de parfumerie, uleiuri esențiale; preparate pentru albit și alte substanțe pentru spălat; preparate pentru curățare, lustruire și șlefuire;
 35 - publicitate; administrarea, organizarea și managementul afacerilor; lucrări de birou;
 44 - servicii medicale; servicii veterinare; servicii de igienă și de îngrijire a frumuseții pentru oameni sau animale; servicii de agricultură, acvacultură, horticultură și silvicultură.
 (531) CFE(9) 02.09.14; 02.09.15; 03.07.17; 26.01.14; 26.01.15; 27.05.01.

- (210) **056649**
 (220) 10.12.2025
 (730) **CORSAG S.R.L., întreprindere de producție și servis, MD**
 MD-4636, Parcova, Edineț, Republica Moldova
 (540)



- (591) Culori revendicate: gri-închis, gri-deschis, albastru.
 (511) NCL(12-2025)
 07 - mașini, mașini-unelte, unelte acționate electrice; motoare, cu excepția celor pentru vehiculele terestre; componente de cuplare și transmisie a mașinilor, cu excepția celor pentru vehiculele terestre; unelte agricole, altele decât uneltele de mână, acționate manual; incubatoare pentru ouă; mașini automate de vânzare.
 (531) CFE(9) 07.11.10; 18.07.01; 27.05.19; 29.01.13.

- (210) **056671**
 (220) 05.12.2025
 (730) **ROASTORY COFFEE S.R.L., MD**
 Str. Constantin Brâncuși nr. 17,
 MD-3100, Bălți, Republica Moldova
 (540)



- (526) Elementele mărcii asupra cărora solicitantul declară că renunță la invocarea oricărui drept exclusiv: „coffee”, „since”, „2025”, cu excepția executării grafice deosebite.
 (591) Culori revendicate: bej, negru.
 (511) NCL(12-2025)
 30 - cafea, ceai, cacao și înlocuitori ai acestora; orez, paste făinoase și tăiței; tapioca și sago; făină și preparate din cereale; pâine, produse de patiserie și cofetărie; ciocolată; înghețată, șerburi și alte înghețate comestibile; zahăr, miere, sirop de melasă; drojdie, praf de copt; sare, condimente, mirodenii, plante aromatice conservate; oțet, sosuri și alte condimente; gheață (apă înghețată);
 43 - servicii de alimentație publică; servicii de cazare temporară.
 (531) CFE(9) 05.07.27; 26.01.18; 27.05.24; 29.01.12.

- (210) **056697**
 (220) 08.12.2025
 (730) **AKSON PROJECT S.R.L., MD**
 Str. Meșterul Manole nr. 9,
 MD-2023, Chișinău, Republica Moldova

(540)



(591) Culori revendicate: verde, negru.

(511) NCL(12-2025)

35 - publicitate; administrarea, organizarea și managementul afacerilor; lucrări de birou.

(531) CFE(9) 26.11.01; 27.05.08; 29.01.12.

(210) **056721**

(220) 20.12.2025

(730) **GUTU Ivan, MD**Str. Valea Crucii nr. 22/1, ap. 131,
MD-2020, Chișinău, Republica Moldova

(540)



(526) Elementele mărcii asupra căroră solicitantul declară că renunță la invocarea oricărui drept exclusiv: „SUSHI”, cu excepția executării grafice deosebite.

(591) Culori revendicate: alb, negru, roz, bej, oranj de diferite nuanțe, gri-închis, gri-deschis.

(511) NCL(12-2025)

30 - sushi;

43 - servicii de restaurant; servicii de alimentație publică; prepararea și furnizarea mâncărilor pentru consum.

(531) CFE(9) 03.01.06; 03.01.24; 03.01.25; 08.07.25; 27.05.01; 29.01.15.

(210) **056775**

(220) 29.12.2025

(730) **S. C. Johnson & Son, Inc., US**1525 Howe Street, Racine, WI 53403-2236,
Statele Unite ale Americii

(540)

THE SECRETS OF SCENT

(511) NCL(12-2025)

03 - parfumuri de cameră sau ambientale; uleiuri esențiale ambientale; preparate odorizante pentru îmborspătarea aerului; preparate pentru parfumarea aerului; potpuriuri parfumate; bețișoare parfumate;

04 - lumânări; lumânări parfumate;

05 - produse pentru purificarea aerului; preparate pentru igienizarea aerului; preparate pentru neutralizarea mirosurilor; deodorante nu pentru uz personal; sprayuri pentru dezodorizarea camerelor; deodorizante pentru covorașe; deodorizante pentru textile;

11 - aparat pentru distribuirea preparatelor de parfumaie a aerului;

21 - difuzoare de uleiuri parfumate altele decât bețișoare parfumate.

(210) **056796**

(220) 09.01.2026

(730) **Ardell International, Inc., US**

5862 West 3rd Street, Los Angeles, California 90036, Statele Unite ale Americii

(540)

ARDELL

(511) NCL(13-2026)

03 - cosmetice și preparate cosmetice pentru ochi, gene false, gene false fir cu fir, adevizi pentru fixarea genelor false, adevizi pentru fixarea genelor false fir cu fir, produse pentru îndepărtarea adevizilor pentru gene, gel pentru sprâncene, produse cosmetice pentru sprâncene, creioane pentru sprâncene, faruri de sprâncene, produse de îndepărtare a

- petelor de vopsea pentru păr, preparate pentru vopsirea părului și intensificatoare ale acestora, vopsele pentru păr, preparate și tratamente pentru păr, produse pentru depilat, preparate nemedicinale pentru îngrijirea pielii, și anume loțiuni hidratante, preparate pentru depilat, loțiuni de curățare, loțiuni emoliente și preparate de curățare, cosmetice și preparate cosmetice pentru unghii; preparate pentru îngrijirea unghiilor, și anume adezivi de uz cosmetic; preparate cosmetice pentru îndepărtarea gelului de unghii, unghiilor acrilice și ojei, unghii false, adezivi pentru fixarea unghiilor false; cosmetice; produse pentru îndepărtarea ojelor de unghii; preparate pentru lustruirea unghiilor; preparate pentru îngrijirea unghiilor; seturi de oje pentru îngrijirea unghiilor; preparate pentru îngrijirea unghiilor, și anume vârfuri pentru unghii, adeziv, lac și sclipici; pulbere de catifea pentru decorarea unghiilor; cremă pentru unghii; oă de unghii; gel pentru unghii; sclipici pentru unghii; întăritor pentru unghii; lac de unghii; produse pentru întărirea unghiilor; vârfuri de unghii; cremă de buze; luciu de buze; ruj lichid de buze; ruj; farduri; preparate nemedicamentoase pentru îngrijirea buzelor;
- 08 - instrumente pentru aplicarea genelor false sub formă de pensetă, clești pentru întors genele, pensete, aparate pentru tuns sprâncenele, instrument pentru modelarea sprâncenelor, truse de manichiură; accesorii pentru manichiură, și anume seturi de unghiere constând din clești pentru unghii, pile pentru unghii, instrumente pentru îndepărtarea cuticulei și preparate pentru îngrijirea unghiilor sub formă de produse pentru curățarea unghiilor; foarfeci (forfecuțe) de unghii; lame de ras, aparate de ras neelectrice pentru gene, aparate de ras;
- 21 - pensule de uz cosmetic, pensule pentru machiaj, periuțe pentru gene, piepteni pentru gene, aplicatoare cosmetice, vase din sticlă pentru amestecarea vopselelor; palete cu pernițe pentru susținerea genelor false în timpul procesului de aplicare;
- 35 - furnizarea informațiilor on-line despre produse de larg consum, și anume cu privire la preparate cosmetice; servicii prestate on-line de un magazin de vânzare cu amănuntul pentru cosmetice.
- (210) **056823**
 (220) 21.01.2026
 (730) **COMMERCE PRO S.R.L., MD**
 Str. Matei Basarab nr. 1/3, nr. 91,
 MD-2068, Chișinău, Republica Moldova
 (540)
- 
- (511) NCL(13-2026)
 06 - metale comune și aliajele lor, minereuri; materiale metalice pentru edificare și construcții; construcții transportabile metalice; cabluri și fire neelectrice din metal comun; mici articole de fierărie; containere metalice pentru depozitare sau transport; seifuri;
 07 - mașini, mașini-unelte, unelte acționate electrice; motoare, cu excepția celor pentru vehiculele terestre; componente de cuplare și transmisie a mașinilor, cu excepția celor pentru vehiculele terestre; unelte agricole, altele decât unelte de mână, acționate manual; incubatoare pentru ouă; mașini automate de vânzare;
 08 - unelte manuale și instrumente de mână; tăcămuri; arme albe, cu excepția armelor de foc; aparate de ras;
 17 - cauciuc, gutapercă, gumă, azbest, mică, neprelucrate și semiprelucrate, și înlocuitori pentru toate aceste materiale; materiale plastice și rășini extrudate destinate utilizării în producție; materiale de călăfăuire, etanșare și izolare; țevi, tuburi și furtunuri flexibile, nemetalice;
 19 - materiale, nemetalice, pentru clădiri și construcții; conducte rigide, nemetalice, pentru construcții; asfalt, smoală, gudron și bitum; construcții transportabile, nemetalice; monumente, nemetalice;

- 22 - frânghii și sfori; plase; corturi și prelate; marchize din materiale textile sau sintetice; vele; saci pentru transportul și depozitarea materialelor în vrac; materiale de capitonare, amortizare și de umplutură, cu excepția hârtiei, cartonului, cauciucului sau a materialelor plastice; fibre textile brute și înlocuitori ai acestora;
- 23 - fire de uz textil;
- 35 - publicitate; administrarea, organizarea și managementul afacerilor; lucrări de birou.
- (531) CFE(10) 03.01.01; 03.01.16; 24.01.09.

(210) **056827**
 (220) 14.01.2026
 (730) **KM Biologics Co., Ltd., JP**
 1-6-1 Okubo, Kita-ku, Kumamoto-shi, Kumamoto, Japonia
 (540)

Novact

- (511) NCL(13-2026)
 05 - preparate farmaceutice.

(210) **056834**
 (220) 13.01.2026
 (730) **CIORĂNICA Rodica, MD**
 Str. Caucaz nr. 44 B, MD-2003,
 Durlești, Chișinău, Republica Moldova
 (540)



The List

- (591) Culori revendicate: albastru-închis, roșu.
 (511) NCL(13-2026)
 16 - hârtie și carton; produse de imprimare; articole pentru legătorie; fotografii; articole de papetărie și de birou, cu excepția mobilei; adezivi pentru papetărie sau menaj; materiale de desen și materiale pentru artiști; pensule; materiale didactice și de instruire; foi, folii și pungi din plastic pentru împachetare și ambalare; caractere și clișee tipografice;
- 35 - publicitate; administrarea, organizarea și managementul afacerilor; lucrări de birou.
- (531) CFE(10) 01.15.17; 05.05.21; 24.17.03; 27.01.03; 27.05.19; 29.01.12.

(210) **056840**
 (220) 21.01.2026
 (730) **PRIVATE JOINT STOCK COMPANY „KRAMATORSK HEAVY DUTY MACHINE TOOL BUILDING PLANT”, UA**
 Vul. Uzhhorodska, 4 V, Perechyn, Uzhhorodskyi r-n, Zakarpatska obl. 89200, Ucraina
 (540)

MARTA

- (511) NCL(13-2026)
 13 - arme de foc; muniții și proiectile; explozivi; muniție; muniție pentru arme de foc; piese de artilerie; puști (arme); tuburi de cartușe; grenade de mână; detonatoare; fitile de aprinde-re pentru explozivi; fitile de mină; arme de artilerie; obuziere; arme balistice; dispozitive de ochire pentru arme de foc, altele decât cele optice; pistoale (arme de foc); echipament de transportare și instalare a armamentului pe vehicule militare; amorse (fitiluri); culate pentru arme de foc; mitraliere; afeturi de tun (artilerie); mine (explozivi); mortiere (arme de foc); cartușe; cartușe explozive; cartușiere; capre (suporturi) pentru tir; pistoale (arme); pistoale cu aer comprimat (arme); cornuri pentru praf de pușcă; banduliere pentru arme; centuri adaptate pentru muniție; aparate de încărcat cartușe; aparate de umplut cartușiere; lunete pentru artilerie, altele decât lunetele telescopice; dispozitive de

ochire pentru arme de foc (altele decât lunetele); oglinzi de îndreptare a gurii de foc pe linia de ochire pentru puști; echipament de artilerie; rachete (proiectile); rachete balistice; rachete de croazieră; lansatoare de rachete; revolvere; arme de foc (armament); tunuri; proiectile de artilerie teleghidate; arme motorizate; proiectile (arme); obuze; centuri de muniție pentru arme de foc automate; tancuri de luptă; torpile; suporturi cilindrice pentru țeava armelor grele; perii pentru curățarea armelor de foc.

- (210) **056860**
 (220) 26.01.2026
 (730) **CHANGSHA SINOCARE INC., CN**
 No. 265, Guyuan Road, Hi-tech Zone, Changsha, Hunan Province, China
 (540)



- (511) NCL(13-2026)
 05 - remedii pentru medicina umană; vată de uz medicinal; bețișoare cu vată pentru uz medical; substanțe dezinfectante impregnate în șervețele; truse de prim ajutor; șervețele impregnate cu dezinfectante pentru igienă; bandaje adezive; tampoane de vată antisep-tice; pansamente de uz medical;
 09 - programe înregistrate de operare pe calculator; monitoare (programe de calculator); aplicații software de calculator, descărcabile; echipamente de procesare a datelor; instrumente de măsură automate; indicatoare digitale; receptoare audiovizuale; instrumente de măsurare; senzori; senzori de măsurare;
 10 - aparate de monitorizare a diabetului; ace pentru injecții, de uz medical; hemoglobino-metre; aparate de analiză pentru uz medical; pompe de insulină; aparate și instrumente medicale; aparate și instrumente urologice; ace de uz medical; instrumente automatizate pentru prelevarea de sânge.

- (531) CFE(10) 01.03.02; 01.03.15; 27.03.12; 27.05.08.

- (210) **056861**
 (220) 26.01.2026
 (730) **HAIRPRO-IQ S.R.L., MD**
 Bd. Eminescu nr. 13-86,
 MD-3100, Bălți, Republica Moldova
 (540)

SCURO
 P R O F E S S I O N A L

- (511) NCL(13-2026)
 03 - cosmetice și produse de toaletă nemedicina-le; produse nemedicinale pentru curățarea dinților; parfumuri; preparate pentru albit și alte substanțe pentru spălat; preparate pentru curățare, lustruire și șlefuire;
 11 - aparate și instalații de iluminat, de încălzire, de răcire, de producere a vaporilor, de coacere, de uscarea, de ventilare, de distribuire a apei și de uz sanitar;
 21 - ustensile și recipiente pentru menaj sau de bucătărie; articole de bucătărie și veselă, cu excepția furculițelor, cuțitelor și lingurilor; piepteni și bureți; perii, cu excepția pensulelor; materiale pentru perii; articole pentru curățare; sticlă brută sau semiprelucrată, cu excepția sticlei pentru construcții; sticlărie, porțelan și ceramică;
 35 - publicitate; administrarea, organizarea și managementul afacerilor; lucrări de birou.
 (531) CFE(10) 27.05.09.

- (210) **056886**
 (220) 22.01.2026
 (730) **WORLD HEALTH INDUSTRY ECONOMIC DEVELOPMENT ALLIANCE CO., LIMITED, HK**
 FLAT/RM 20, BLK B3 07/F, TUEN MUN INDUSTRIAL CENTRE, NO. 2 SAN PING CIRCUIT, TUEN MUN, NT, HONG KONG, CHINA

(540)

WHIEDA

(511) NCL(13-2026)

- 03 - săpun; lapte de curățare de uz cosmetic; șampon; preparate pentru spălare; substanțe pentru îndepărtarea petelor; produse de curățat; uleiuri eterice; preparate cosmetice pentru baie; ruj de buze; măști de frumusețe; farduri; trusă de machiaj formată din fond de ten, rimel, fard de obraz, luciu de buze și ruj (cu excepția perilor și bureților); fard de pleoape; mascara; pudră pentru față; creioane dermatografe; farduri pentru obraz și buze; farduri cosmetice; produse de parfumerie; creioane pentru sprâncene; preparate cosmetice pentru slăbire; produse de protecție solară; pasta de dinți;
- 05 - preparate cu vitamine; produse chimico-farmaceutice; suplimente alimentare proteice; suplimente alimentare pe bază de minerale; medicamente din ierburi medicinale tradiționale chinezești; plasturi; preparate pentru baie de uz medical; produse pentru purificarea aerului; prosoape sanitare;
- 10 - dispozitive contraceptive; articole ortopedice; materiale pentru suturi; măști sanitare; implanturi chirurgicale formate din materiale artificiale; aparate de masaj; echipamente pentru exerciții fizice; echipamente stomatologice; perne de uz medical;
- 11 - lămpi electrice; ustensile de gătit electrice; aparate și mașini frigorifice; aparate și mașini de purificare a aerului; uscătoare de păr; aparate electrice de încălzire; aparate de uz sanitar; instalații pentru purificarea apei; încălzitoare de buzunar; cabine transportabile pentru băi turcești;
- 25 - lenjerie de corp; colanți; burtiere (lenjerie de corp; chiloți; branțuri; tricotate; mănuși (articole de îmbrăcăminte); cravate; eșarfe;
- 28 - apărători de genunchi (articole de sport); curele pentru exerciții pentru abdomen; suporturi pentru gât; protecții pentru încheieturi pentru atletism; apărători de tibie (articole de sport); apărători de cot (articole de sport);
- 30 - propolis; lăptișor de matcă; produse de patiserie; băuturi pe bază de cafea; băuturi pe bază de cacao; ceai; flori sau frunze pentru utilizare ca înlocuitori de ceai; cereale; bău-

turi pe bază de ceai (nemedicamentoase); dulciuri; condimente; miere;

- 35 - prezentarea produselor; publicitate; consultanță pentru conducerea afacerilor; organizarea târgurilor comerciale; organizarea expozițiilor în scopuri comerciale sau publicitare; administrarea comercială a licențelor produselor și a serviciilor pentru terți; informații și asistență comercială pentru consumatori; marketing folosind influenceri; administrarea afacerilor pentru furnizorii de servicii independente; sistematizarea informațiilor în fișiere electronice; servicii de vânzare cu amănuntul sau angro pentru preparate farmaceutice, veterinarie, sanitare și produse medicale; servicii de vânzare angro pentru preparate farmaceutice, veterinarie, sanitare și produse medicale.

(210) **056890**

(220) 29.01.2026

(730) **Shenzhen Lagenio Technology Co., Ltd, CN**

1206, Tower B, Hongrongyuan North Railway Station Comm., Minzhi St., Longhua Dist., Shenzhen, China

(540)

LAGENIO

(511) NCL(13-2026)

- 09 - telefoane inteligente; prelungitoare cu prize multiple; suporturi adaptate pentru telefoane mobile și telefoane inteligente; căști pentru telefoane inteligente; căști fără fir pentru telefoane inteligente; încărcătoare fără fir; tablete; huse pentru tablete; ceasuri inteligente; brățări de ceas pentru comunicarea de date către telefoane inteligente; laptopuri; carcase pentru telefoane inteligente; cabluri USB pentru telefoane mobile; telefoane inteligente care se poartă în combinație cu hainele; încărcătoare portabile; baterii solare; aparate de poziționare globală; aparate de fotografiat; baterii galvanice; suporturi adaptate pentru laptopuri.

(531) CFE(10) 24.15.21; 26.03.23; 27.05.05.

(210) **056891**
 (220) 29.01.2026
 (730) **Boosters co., Ltd., KR**
 7F, 508, Nonhyeon-ro, Gangnam-gu, Seoul,
 Republica Coreea
 (540)

equalberry

(511) NCL(13-2026)
 03 - cosmetice și produse de toaletă nemedicina-
 le; produse nemedicinale pentru curățarea
 dinților; parfumuri; preparate pentru albit și
 alte substanțe pentru spălat; preparate pen-
 tru curățare, lustruire și șlefuire;
 35 - servicii de vânzare cu amănuntul referitoare
 la produse cosmetice și preparate pentru
 îngrijirea pielii; servicii de vânzare angro re-
 feritoare la produse cosmetice și preparate
 pentru îngrijirea pielii; servicii prestate on-line
 de un magazin de vânzare cu amănuntul
 referitoare la produse cosmetice și preparate
 pentru îngrijirea pielii; servicii prestate on-line
 de un magazin de vânzare angro referitoare
 la produse cosmetice și preparate pentru
 îngrijirea pielii; publicitate și servicii de pro-
 movare referitoare la produse cosmetice și
 preparate pentru îngrijirea pielii.

(210) **056895**
 (220) 30.01.2026
 (310) 019228483
 (320) 05.08.2025
 (330) EM
 (730) **Ecolab USA Inc., US**
 1 Ecolab Place, Saint Paul, Minnesota
 55102, Statele Unite ale Americii
 (540)

RELATEX

(511) NCL(13-2026)
 05 - dezinfectante; substanțe dezinfectante pen-
 tru rufe; produse chimice utilizate ca dezin-
 fectanți pentru rufe.

(210) **056898**
 (220) 02.02.2026
 (730) **GHEREG Victor, MD**
 Str. Drumul Viilor nr. 30, bloc 2, ap. 54,
 MD-2009, Chișinău, Republica Moldova
 (540)



(591) Culori revendicate: albastru, negru.
 (511) NCL(13-2026)
 03 - cosmetice și produse de toaletă nemedicina-
 le; produse nemedicinale pentru curățarea
 dinților; produse de parfumerie, uleiuri
 esențiale; preparate pentru albit și alte sub-
 stanțe pentru spălat; preparate pentru cu-
 rățare, lustruire și șlefuire;
 05 - preparate farmaceutice, medicale și de uz
 veterinar; produse igienice de uz medical;
 alimente și substanțe dietetice adaptate pen-
 tru uz medical sau veterinar, alimente pentru
 bebeluși; suplimente dietetice pentru oameni
 și animale; plasturi, materiale pentru pansa-
 mente; materiale pentru plombarea dinților și
 pentru mulaje dentare; dezinfectante; produ-
 se pentru distrugerea animalelor dăunătoare;
 fungicide, erbicide;
 08 - scule și instrumente de mână, acționate ma-
 nual; tacâmuri; arme albe, cu excepția arme-
 lor de foc; aparate de ras;
 09 - aparate și instrumente științifice, pentru cer-
 cetare, de navigare, geodezice, fotografice,
 cinematografice, audiovizuale, optice, de
 cântărire, de măsurare, de semnalizare, de
 detectare, de testare, de verificare, de salva-
 re și didactice; aparate și instrumente pentru
 conducerea, distribuția, transformarea,
 acumularea, reglarea sau controlul distri-
 buției sau utilizării energiei electrice; aparate
 și instrumente pentru înregistrarea, transmi-
 terea, reproducerea sau procesarea sunetu-
 lui, imaginilor sau a datelor; suporturi media
 înregistrate și descărcabile, software pentru
 calculatoare, suporturi media digitale sau
 analogice de înregistrare și de stocare fără

- conținut; mecanisme pentru aparate cu preplată; case de marcat, dispozitive de calculat; calculatoare și dispozitive periferice pentru calculatoare; costume de scafandru, măști pentru scafandri, dopuri de urechi pentru scafandri, clești de nas pentru scafandri și înotători, mănuși pentru scafandri, aparate de respirat pentru înot subacvatic; extincitoare;
- 10 - aparate și instrumente chirurgicale, medicale, dentare și veterinare; membre, ochi și dinți artificiali; articole ortopedice; materiale de sutură; dispozitive terapeutice și de asistență, adaptate pentru persoanele cu handicap; aparate de masaj; aparate, dispozitive și articole pentru sugari; aparate, dispozitive și articole pentru activitate sexuală;
- 11 - aparate și instalații de iluminat, de încălzire, de răcire, de producere a vaporilor, de coacere, de uscare, de ventilare, de distribuire a apei și de uz sanitar;
- 16 - hârtie și carton; produse de imprimare; articole pentru legătorie; fotografii; articole de papetărie și de birou, cu excepția mobilei; adezivi pentru papetărie sau menaj; materiale de desen și materiale pentru artiști; pensule; materiale didactice și de instruire; foi, folii și pungi din plastic pentru împachetare și ambalare; caractere și clișee tipografice;
- 21 - ustensile și recipiente pentru menaj sau de bucătărie; articole de bucătărie și veselă, cu excepția furculițelor, cuțitelor și lingurilor; piepteni și bureți; perii, cu excepția pensulelor; materiale pentru perii; articole pentru curățare; sticlă brută sau semiprelucrată, cu excepția sticlei pentru construcții; sticlărie, porțelan și ceramică;
- 23 - fire de uz textil;
- 35 - publicitate; administrarea, organizarea și managementul afacerilor; lucrări de birou;
- 36 - servicii financiare, monetare și bancare; servicii de asigurări; servicii imobiliare;
- 37 - servicii de construcții; servicii de instalații și reparații; extracții miniere, foraje pentru extracția de petrol și gaze.
- 38 - servicii de telecomunicații;
- 39 - transport; ambalarea și depozitarea mărfurilor; organizarea de călătorii;
- 41 - educație; instruire; divertisment; activități sportive și culturale;
- 42 - servicii științifice și tehnologice, precum și servicii de cercetare și creație, referitoare la acestea; servicii de analiză industrială, cercetare industrială și proiectare industrială;

- servicii de control al calității și de autentificare; crearea și dezvoltarea calculatoarelor și programelor de calculator;
- 43 - servicii de alimentație publică; servicii de cazare temporară;
- 44 - servicii medicale; servicii veterinare; servicii de igienă și de îngrijire a frumuseții pentru oameni sau animale; servicii de agricultură, acvacultură, horticultură și silvicultură;
- 45 - servicii juridice; servicii de securitate pentru protecția fizică a bunurilor materiale și a persoanelor; servicii matrimoniale, servicii de rețele de socializare on-line; servicii funerare; babysitting.
- (531) CFE(10) 26.11.01; 27.05.08; 29.01.12.

(210) **056913**
 (220) 30.01.2026
 (730) **FADAN-SERVICE S.R.L., MD**
 Bd. Larisa nr. 10, ap. 10,
 MD-3100, Bălți, Republica Moldova

(540)



- (511) NCL(13-2026)
- 14 - metale prețioase și aliajele lor; bijuterii, pietre prețioase și semiprețioase; instrumente de ceasornicărie și pentru măsurarea timpului;
- 35 - publicitate; administrarea, organizarea și managementul afacerilor; lucrări de birou;
- 37 - servicii de construcții; servicii de instalații și reparații; extracții miniere, foraje pentru extracția de petrol și gaze.
- (531) CFE(10) 17.02.02; 27.05.19.

(210) **056914**
 (220) 30.01.2026
 (730) **FADAN-SERVICE S.R.L., MD**
 Bd. Larisa nr. 10, ap. 10,
 MD-3100, Bălți, Republica Moldova

(540)



(511) NCL(13-2026)

14 - metale prețioase și aliajele lor; bijuterii, pietre prețioase și semiprețioase; instrumente de ceasornicărie și pentru măsurarea timpului;

35 - publicitate; administrarea, organizarea și managementul afacerilor; lucrări de birou.

(531) CFE(10) 17.02.17; 27.05.11.

(210) **056915**

(220) 30.01.2026

(730) **FADAN-SERVICE S.R.L., MD**

Bd. Larisa nr. 10, ap. 10,
MD-3100, Bălți, Republica Moldova

(540)



(511) NCL(13-2026)

14 - metale prețioase și aliajele lor; bijuterii, pietre prețioase și semiprețioase; instrumente de ceasornicărie și pentru măsurarea timpului;

35 - publicitate; administrarea, organizarea și managementul afacerilor; lucrări de birou.

(531) CFE(10) 14.01.13; 27.05.22; 27.05.24.

(210) **056919**

(220) 02.02.2026

(730) **MAMALIGA Gheorghe, MD**

Str. Hutuleauca nr. 9, MD-3721,
Lozova, Strășeni, Republica Moldova

(540)

iFolos

(511) NCL(13-2026)

35 - publicitate; administrarea, organizarea și managementul afacerilor; lucrări de birou.

(210) **056920**

(220) 02.02.2026

(730) **UNTILA Constantin, MD**

Str. Grenoble nr. 255/1,
MD-2072, Chișinău, Republica Moldova

(540)

UntilaClinic

(511) NCL(13-2026)

44 - servicii medicale; servicii veterinare; servicii de îngrijire igienică și de înfrumusețare pentru oameni sau animale; servicii de agricultură, acvacultură, horticultură și silvicultură.

(210) **056921**

(220) 02.02.2026

(730) **UNTILA Constantin, MD**

Str. Grenoble nr. 255/1,
MD-2072, Chișinău, Republica Moldova

(540)

UntilaDentLab

(511) NCL(13-2026)
40 - tratarea materialelor; reciclarea gunoaielor și deșeurilor; filtrarea aerului și tratarea apei; servicii de imprimare; conservarea alimentelor și a băuturilor.

(210) **056922**
(220) 02.02.2026
(730) **UNTILA Constantin, MD**
Str. Grenoble nr. 255/1,
MD-2072, Chișinău, Republica Moldova
(540)

UntilaDermaCare

(511) NCL(13-2026)
44 - servicii medicale; servicii veterinare; servicii de îngrijire igienică și de înfrumusețare pentru oameni sau animale; servicii de agricultură, acvacultură, horticultură și silvicultură.

(210) **056923**
(220) 02.02.2026
(730) **DEZFARMTEH S.R.L., MD**
Str. Mihai Eminescu nr. 30, ap. 3,
MD-2012, Chișinău, Republica Moldova
(540)

DEZFARM

(511) NCL(13-2026)
05 - produse farmaceutice, medicale și veterinare; produse igienice pentru medicină; substanțe și alimente dietetice de uz medical sau veterinar, alimente pentru sugari; suplimente dietetice pentru oameni și animale; plasturi și materiale pentru pansamente; materiale pentru plombarea dinților și pentru mulaje dentare; dezinfectante; produse pentru distrugerea animalelor dăunătoare; fungicide, erbicide;
35 - publicitate; gestiunea afacerilor comerciale; administrare comercială; lucrări de birou.

(210) **056924**
(220) 02.02.2026
(730) **V&V MOTORS AUTOIMPORT S.R.L., MD**
Str. Serghei Lazo nr. 1, MD-3413,
Bobeica, Hîncești, Republica Moldova
(540)



(591) Culori revendicate: alb, negru, turcoaz, gri de diferite nuanțe.
(511) NCL(13-2026)
35 - publicitate; administrarea, organizarea și managementul afacerilor; lucrări de birou.
(531) CFE(10) 18.01.09; 18.01.23; 27.05.21; 29.01.14.

(210) **056925**
(220) 02.02.2026
(730) **CONACUL MIERII S.R.L., MD**
MD-6431, Micleușeni, Strășeni, Republica Moldova
(540)



(591) Culori revendicate: negru, galben.
(511) NCL(13-2026)
04 - uleiuri și unsoiri industriale, ceară; lubrifianți; produse pentru absorbția, umezirea și compactarea pulberilor; combustibili și materiale pentru iluminat; lumânări și fitiluri pentru iluminat;

- 29 - carne, pește, păsări și vânat; extracte din carne de uz culinar; fructe, legume și alge marine conservate, congelate, uscate și fier-te; jeleuri, dulcețuri, compoturi; ouă; lapte, brânzeturi, unt, iaurt și alte produse lactate; uleiuri și grăsimi comestibile;
- 30 - cafea, ceai, cacao și înlocuitori ai acestora; orez, paste făinoase și tăiței; tapioca și sago; făină și preparate din cereale; pâine, produse de patiserie și cofetărie; ciocolată; înghețată, șerbeturi și alte înghețate comestibile; zahăr, miere, sirop de melasă; drojdie, praf de copt; sare, condimente, mirodenii, plante aromatice conservate; oțet, sosuri și alte condimente; gheață (apă înghețată);
- 31 - produse agricole, de acvacultură, horticole și forestiere, brute și neprelucrate; cereale și semințe crude și neprocesate; fructe și legume proaspete, plante aromatice proaspete; plante și flori naturale; bulbi, răsaduri și semințe pentru plantare; animale vii; hrană și băuturi pentru animale; malt;
- 35 - publicitate; administrarea, organizarea și managementul afacerilor; lucrări de birou;
- 43 - servicii de alimentație publică; servicii de cazare temporară.
- (531) CFE(10) 03.13.04; 25.03.07; 26.01.15; 26.01.18; 27.05.10; 29.01.12.

- (210) **056926**
 (220) 02.02.2026
 (730) **Kakhaber Okriashvili, GE**
 Iakob Tsurtaveli Str. № 56, 1700 Dmanisi, Georgia
 (540)

SONNE & BAUM

- (511) NCL(13-2026)
 05 - preparate farmaceutice, medicale și de uz veterinar; produse igienice de uz medical; alimente și substanțe dietetice adaptate în scopuri medicale sau veterinare, alimente pentru bebeluși; suplimente dietetice pentru oameni și animale; plasturi adezivi, materiale pentru pansamente; materiale pentru plombarea dinților și pentru mulaje dentare; dezinfectante; produse pentru distrugerea animalelor dăunătoare; fungicide, erbicide.

- (210) **056927**
 (220) 02.02.2026
 (730) **BUSUIOC Elisaveta, MD**
 Str. Constantin Brâncuși nr. 3, MD-2093, Grătiești, Chișinău, Republica Moldova
 (540)



- (511) NCL(13-2026)
 29 - carne, pește, păsări și vânat; extracte din carne de uz culinar; fructe, legume și alge marine conservate, congelate, uscate și fier-te; jeleuri, dulcețuri, compoturi; ouă; lapte, brânzeturi, unt, iaurt și alte produse lactate; uleiuri și grăsimi comestibile;
- 30 - cafea, ceai, cacao și înlocuitori ai acestora; orez, paste făinoase și tăiței; tapioca și sago; făină și preparate din cereale; pâine, produse de patiserie și cofetărie; ciocolată; înghețată, șerbeturi și alte înghețate comestibile; zahăr, miere, sirop de melasă; drojdie, praf de copt; sare, condimente, mirodenii, plante aromatice conservate; oțet, sosuri și alte condimente; gheață (apă înghețată);
- 32 - bere; băuturi nealcoolice; ape minerale și carbogazoase; băuturi din fructe și sucuri de fructe; siropuri și alte preparate pentru fabricarea băuturilor nealcoolice.
- (531) CFE(10) 05.03.13; 05.03.15; 27.05.07.

- (210) **056928**
 (220) 02.02.2026
 (730) **BUSUIOC Elisaveta, MD**
 Str. Constantin Brâncuși nr. 3, MD-2093, Grătiești, Chișinău, Republica Moldova

(540)

MOLact

(511) NCL(13-2026)

29 - carne, pește, păsări și vânat; extracte din carne de uz culinar; fructe, legume și alge marine conservate, congelate, uscate și fier-te; jeleuri, dulcețuri, compoturi; ouă; lapte, brânzeturi, unt, iaurt și alte produse lactate; uleiuri și grăsimi comestibile;

30 - cafea, ceai, cacao și înlocuitori ai acestora; orez, paste făinoase și tăiței; tapioca și sago; făină și preparate din cereale; pâine, produse de patiserie și cofetărie; ciocolată; înghețată, șerburi și alte înghețate comestibile; zahăr, miere, sirop de melasă; drojdie, praf de copt; sare, condimente, mirodenii, plante aromatice conservate; oțet, sosuri și alte condimente; gheață (apă înghețată);

32 - bere; băuturi nealcoolice; ape minerale și carbogazoase; băuturi din fructe și sucuri de fructe; siropuri și alte preparate pentru fabricarea băuturilor nealcoolice.

(531) CFE(10) 27.05.10.

(210) 056929

(220) 02.02.2026

(730) Kakhaber Okriashvili, GE

Iakob Tsurtaveli Str. № 56, 1700 Dmanisi, Georgia

(540)



(591) Culori revendicate: albastru, alb, portocaliu.

(511) NCL(13-2026)

05 - preparate farmaceutice, medicale și de uz veterinar; produse igienice de uz medical;

alimente și substanțe dietetice adaptate în scopuri medicale sau veterinare, alimente pentru bebeluși; suplimente dietetice pentru oameni și animale; plasturi adezivi, materiale pentru pansamente; materiale pentru plombarea dinților și pentru mulaje dentare; dezinfectante; produse pentru distrugerea animalelor dăunătoare; fungicide, erbicide.

(531) CFE(10) 05.01.05; 05.01.11; 05.01.16; 26.01.15; 26.01.18; 27.05.01; 29.01.13.

(210) 056935

(220) 29.01.2026

(730) GNATIUC Svetlana, MD

Str. Petru Rareș nr. 36, ap. 129A, MD-2005, Chișinău, Republica Moldova

(540)



(591) Culori revendicate: albastru-închis, albastru-deschis.

(511) NCL(13-2026)

11 - aparate și instalații de iluminat, de încălzire, de răcire, de producere a vaporilor, de coacere, de uscare, de ventilare, de distribuire a apei și de uz sanitar;

32 - apă (băuturi); apă de masă; apă gazoasă (sifon); apă minerală (băuturi); apă carbogazoasă; apă cu arome; apă de ghețar; apă de izvor; apă gazoasă (carbonată); apă îmbogățită cu minerale (băuturi); apă îmbogățită nutritiv; apă îmbuteliată; apă minerală aromatizată; apă minerală carbogazoasă; apă plată; apă potabilă; apă potabilă cu vitamine; apă potabilă distilată; apă potabilă purificată; apă carbogazoasă îmbogățită cu vitamine (băuturi); băuturi funcționale pe bază de apă; apă cu aromă de fructe; apă tonică;

35 - servicii on-line de tranzacționare, și anume servicii de operare on-line pe piețe pentru vânzătorii și cumpărătorii de produse și servicii; servicii on-line de tranzacționare în care vânzătorii afișează produsele sau serviciile care urmează să fie oferite spre vânzare, achiziționare sau spre licitare prin intermediul Internetului, în scopul facilitării vânzării de

- produse și servicii de către terți prin intermediul unei rețele de calculatoare; oferire de răspuns evaluativ și evaluări de produse și servicii oferite de vânzători, evaluarea valorii și a prețurilor produselor și serviciilor oferite de vânzători, serviciilor de performanță a cumpărătorilor și vânzătorilor, serviciilor de livrare, precum și experiența globală de tranzacționare în legătură cu acestea; oferirea unui ghid de căutare de publicitate on-line care oferă produse și servicii ale vânzătorilor; oferirea unei baze de date de căutare on-line de evaluare pentru cumpărători și vânzători; agenții de import-export; publicitate; gestiunea afacerilor comerciale; administrare comercială; lucrări de birou; servicii furnizate prin intermediul magazinelor de vânzare cu amănuntul, prin punctele de vânzare angro, prin intermediul automatelor pentru vânzarea produselor, cataloagelor cu comandă prin poștă sau cu comandă prin mijloace electronice, prin intermediul site-urilor web sau al emisiunilor de tip teleshopping; servicii de achiziție pentru terți; relații publice; închirierea automatelor pentru vânzarea produselor; servicii de comercializare pentru terți prestate de supermarketuri, hipermarketuri, buticuri, magazine, gherete, chioșcuri și tarabe;
- 37 - servicii de construcții; servicii de instalații și reparații; extracții miniere, foraje pentru extracția de petrol și gaze.
- (531) CFE(10) 01.15.15; 26.11.13; 27.03.12; 27.05.08; 29.01.12.

(210) **056936**
 (220) 29.01.2026
 (730) **CHISELIOV Aliona, MD**
 Str. Smolean nr. 21,
 MD-3100, Bălți, Republica Moldova
 (540)

ТБИЛАДЖИО

- (511) NCL(13-2026)
 29 - carne, pește, păsări și vânat; extracte din carne; fructe și legume conservate, congelate, uscate și fierte; jeleuri, dulcețuri, compo-

turi; ouă; lapte, brânzeturi, unt, iaurt și alte produse lactate; uleiuri și grăsimi comestibile;

- 30 - cafea, ceai, cacao și înlocuitori ai acestora; orez, paste făinoase și tăiței; tapioca și sago; făină și preparate din cereale; pâine, produse de patiserie și cofetărie; ciocolată; înghețată, șerbeturi și alte înghețate comestibile; zahăr, miere, sirop de melasă; drojdie, praf de copt; sare, condimente, mirodenii, plante aromatice conservate; oțet, sosuri și alte condimente; gheață (apă înghețată);
- 35 - servicii on-line de tranzacționare, și anume servicii de operare on-line pe piețe pentru vânzătorii și cumpărătorii de produse și servicii; servicii on-line de tranzacționare în care vânzătorii afișează produsele sau serviciile care urmează să fie oferite spre vânzare, achiziționare sau spre licitare prin intermediul Internetului, în scopul facilitării vânzării de produse și servicii de către terți prin intermediul unei rețele de calculatoare; oferire de răspuns evaluativ și evaluări de produse și servicii oferite de vânzători, evaluarea valorii și a prețurilor produselor și serviciilor oferite de vânzători, serviciilor de performanță a cumpărătorilor și vânzătorilor, serviciilor de livrare, precum și experiența globală de tranzacționare în legătură cu acestea; oferirea unui ghid de căutare de publicitate on-line care oferă produse și servicii ale vânzătorilor; oferirea unei baze de date de căutare on-line de evaluare pentru cumpărători și vânzători; publicitate; gestiunea afacerilor comerciale; administrare comercială; lucrări de birou; servicii de comercializare pentru terți prestate de supermarketuri, hipermarketuri, buticuri, magazine, gherete, chioșcuri și tarabe;
- 43 - servicii de alimentație publică; servicii de cazare temporară.
- (531) CFE(10) 28.05.00.

(210) **056937**
 (220) 03.02.2026
 (730) **FRAI CONSTRUCT S.R.L., MD**
 Str. Petru Zadnipru nr. 19/3, ap. 44,
 MD-2044, Chișinău, Republica Moldova

(540)



(591) Culori revendicate: negru, albastru, roșu, gri.

(511) NCL(13-2026)

37 - servicii de construcții; servicii de instalații și reparații; extracții miniere, foraje pentru extracția de petrol și gaze.

(531) CFE(10) 26.11.08; 26.11.13; 27.05.09; 29.01.14.

(210) **056938**

(220) 04.02.2026

(730) **P.P. Cloud 9 S.R.L., MD**Str. Columna nr. 170,
MD-2004, Chișinău, Republica Moldova

(540)



(591) Culori revendicate: albastru-deschis, albastru-închis.

(511) NCL(13-2026)

16 - hârtie și carton; produse de imprimare; articole pentru legătorie; fotografii; articole de papetărie și de birou, cu excepția mobilei;

66

adezivi pentru papetărie sau menaj; materiale de desen și materiale pentru artiști; pensule; materiale didactice și de instruire; foi, folii și pungi din plastic pentru împachetare și ambalare; caractere și clișee tipografice;

35 - publicitate; administrarea, organizarea și managementul afacerilor; lucrări de birou;

36 - servicii financiare, monetare și bancare; servicii de asigurări; servicii imobiliare;

38 - servicii de telecomunicații;

39 - transport; ambalarea și depozitarea mărfurilor; organizarea de călătorii;

41 - educație; instruire; divertisment; activități sportive și culturale.

(531) CFE(10) 01.15.11; 18.05.01; 18.05.03; 27.03.12; 27.05.08; 29.01.12.

(210) **056940**

(220) 03.02.2026

(730) **COMBINATUL DE CIMENT DIN RÎBNIȚA, societate pe acțiuni de tip închis, MD**Str. Zaporojeț nr. 1, MD-5501,
Rîbnița, TDS Nistrului, Republica Moldova

(540)



(591) Culori revendicate: negru, verde.

(511) NCL(13-2026)

01 - produse chimice destinate industriei, științelor, fotografiei, agriculturii, horticulturii și silviculturii; rășini artificiale în stare brută, materiale plastice în stare brută; compoziții pentru stingerea și prevenirea incendiilor; preparate pentru călire și sudură; substanțe pentru tăbăcirea blănușilor și pieilor de animale; adezivi pentru utilizare în industrie;

compost, gunoi de grajd, îngrășămintă; preparate biologice pentru utilizare în industrie și știință;

- 19 - materiale, nemetalice, pentru clădiri și construcții; conducte rigide, nemetalice, pentru construcții; asfalt, smoală, gudron și bitum; construcții transportabile, nemetalice; monumente, nemetalice.
- (531) CFE(10) 24.03.01; 24.03.18; 26.01.05; 26.01.21; 27.05.22; 28.05.00; 29.01.12.

- (210) **056942**
 (220) 27.01.2026
 (730) **BESTCARGO S.R.L., MD**
 Bd. Constantin Negruzzi nr. 8, ap. (of.) 36 A,
 MD-2101, Chișinău, Republica Moldova
 (540)



NO PROMISES. JUST RESULTS.

- (511) NCL(13-2026)
 36 - intermediere în domeniul asigurărilor; consultanță în domeniul asigurărilor;
 39 - expediere de mărfuri; intermediere în domeniul transporturilor; servicii logistice, și anume transportul, depozitarea și livrarea mărfurilor; organizarea transportului de mărfuri; organizarea transportului pentru bunuri; logistică de transport; depozitare; stocarea mărfurilor; manipularea mărfurilor; servicii de informații în domeniul transporturilor; servicii de consultanță privind transporturile; servicii poștale; transport aerian de mărfuri; închirierea de aeronave; închirierea de echipamente de transport aerian; servicii de curierat; livrarea coletelor; distribuirea corespondenței; expedierea coletelor; servicii de livrare expres;

- 45 - servicii juridice; consultanță juridică; reprezentare juridică.
 (531) CFE(10) 18.05.01; 18.05.03; 27.05.19; 27.05.09.

- (210) **056943**
 (220) 27.01.2026
 (730) **MLC EXPERT S.R.L., MD**
 Bd. Constantin Negruzzi nr. 8, ap. (of.) 36 A,
 MD-2101, Chișinău, Republica Moldova
 (540)



- (511) NCL(13-2026)
 36 - intermediere în domeniul asigurărilor; consultanță în domeniul asigurărilor;
 39 - expediere de mărfuri; intermediere în domeniul transporturilor; servicii logistice, și anume transportul, depozitarea și livrarea mărfurilor; organizarea transportului de mărfuri; organizarea transportului pentru bunuri; logistică de transport; depozitare; stocarea mărfurilor; manipularea mărfurilor; servicii de informații în domeniul transporturilor; servicii de consultanță privind transporturile; servicii poștale; transport aerian de mărfuri închirierea de aeronave; închirierea de echipamente de transport aerian; servicii de curierat; livrarea coletelor; distribuirea corespondenței; expedierea coletelor; servicii de livrare expres;
 45 - servicii juridice; consultanță juridică; reprezentare juridică.
 (531) CFE(10) 18.05.01; 18.05.03; 26.11.08; 27.05.01.

(210) **056944**
 (220) 03.02.2026
 (730) **CĂLĂRAȘI DIVIN S.R.L., MD**
 Str. Călărașilor nr. 10,
 MD-4401, Călărași, Republica Moldova
 (540)



(511) NCL(13-2026)
 33 - băuturi alcoolice, cu excepția berii; preparate alcoolice pentru fabricarea băuturilor; rachiu; rachiu de vin învechit; vin; votcă; băuturi spirtoase.
 (531) CFE(10) 24.17.08; 25.01.17; 26.04.18; 27.05.01.

(210) **056948**
 (220) 06.02.2026
 (730) **BILINKIS Alexandr, MD**
 Str. Valea Dicescu nr. 13/2,
 MD-2009, Chișinău, Republica Moldova
 (540)

A Market

(511) NCL(13-2026)
 29 - carne, pește, păsări și vânat; extracte din carne; fructe și legume conservate, congelate, uscate și fierte; jeleuri, dulceturi, compoturi; ouă; lapte, brânzeturi, unt, iaurt și alte produse lactate; uleiuri și grăsimi comestibile;

32 - bere; băuturi nealcoolice; ape minerale și carbogazoase; băuturi din fructe și sucuri de fructe; siropuri și alte preparate pentru fabricarea băuturilor nealcoolice;
 33 - băuturi alcoolice, cu excepția berii; preparate alcoolice pentru fabricarea băuturilor.

(210) **056949**
 (220) 06.02.2026
 (730) **TRUE AGENCY S.R.L., MD**
 Str. Cramei nr. 1,
 MD-2005, Chișinău, Republica Moldova
 (540)

true
agency

(511) NCL(13-2026)
 35 - publicitate; administrarea, organizarea și managementul afacerilor; lucrări de birou.

(210) **056950**
 (220) 09.02.2026
 (730) **HIDRAULIC-SERVICE S.R.L., MD**
 MD-5815, Chișelnița, Telenești, Republica Moldova
 (540)



(591) Culori revendicate: roșu.
 (511) NCL(13-2026)
 07 - mașini, mașini-unelte, unelte acționate electrice; motoare, cu excepția celor pentru vehiculele terestre; componente de cuplare și transmisie a mașinilor, cu excepția celor pentru vehiculele terestre; unelte agricole, altele

decât uneltele de mână, acționate manual;
incubatoare pentru ouă; mașini automate de
vânzare;

12 - vehicule; aparate de locomoție terestră, aeri-
ană sau navală.

(531) CFE(10) 15.01.13; 26.01.10; 26.01.13;
27.05.01; 29.01.01.

(210) **056952**

(220) 03.02.2026

(730) **GUȚU Serghei, MD**

Str. Ion Neculce nr. 12/1, ap. 85,
MD-2064, Chișinău, Republica Moldova

(540)

CASA NOASTRĂ E CASA VOASTRĂ!

(511) NCL(13-2026)

33 - băuturi alcoolice, cu excepția berii; preparate
alcoolice pentru fabricarea băuturilor.

(210) **056953**

(220) 03.02.2026

(730) **GUȚU Serghei, MD**

Str. Ion Neculce nr. 12/1, ap. 85,
MD-2064, Chișinău, Republica Moldova

(540)

ORICINE E BINEVENIT ÎN CASA NOASTRĂ

(511) NCL(13-2026)

33 - băuturi alcoolice, cu excepția berii; preparate
alcoolice pentru fabricarea băuturilor.

(210) **056954**

(220) 03.02.2026

(730) **GUȚU Serghei, MD**

Str. Ion Neculce nr. 12/1, ap. 85,
MD-2064, Chișinău, Republica Moldova

(540)

BINE AȚI VENIT ÎN CASA NOASTRĂ

(511) NCL(13-2026)

33 - băuturi alcoolice, cu excepția berii; preparate
alcoolice pentru fabricarea băuturilor.

(210) **056955**

(220) 03.02.2026

(730) **BALABAN INTRAVEST S.R.L., societate
comercială, MD**

MD-5024, Gura Căinarului, Florești, Republi-
ca Moldova

(540)



(591) Culori revendicate: oranj, albastru-închis.

(511) NCL(13-2026)

35 - servicii on-line de tranzacționare, și anume
servicii de operare on-line pe piețe pentru
vânzătorii și cumpărătorii de produse și ser-
vicii; servicii on-line de tranzacționare în care
vânzătorii afișează produsele sau serviciile
care urmează să fie oferite spre vânzare,
achiziționare sau spre licitare prin intermediul
Internetului, în scopul facilitării vânzării de
produse și servicii de către terți prin interme-
diul unei rețele de calculatoare; oferire de
răspuns evaluativ și evaluări de produse și
servicii oferite de vânzătorii, evaluarea valorii
și a prețurilor produselor și serviciilor oferite
de vânzătorii, serviciilor de performanță a
cumpărătorilor și vânzătorilor, serviciilor de
livrare, precum și experiența globală de tran-

zaționare în legătură cu acestea; oferirea unui ghid de căutare de publicitate on-line care oferă produse și servicii ale vânzătorilor; oferirea unei baze de date de căutare on-line de evaluare pentru cumpărători și vânzători; agenții de import-export; publicitate; gestiunea afacerilor comerciale; administrare comercială; lucrări de birou; servicii furnizate prin intermediul magazinelor de vânzare cu amănuntul, prin punctele de vânzare angro, prin intermediul automatelor pentru vânzarea produselor, cataloagelor cu comandă prin poștă sau cu comandă prin mijloace electronice, prin intermediul site-urilor web sau al emisiunilor de tip teleshopping; servicii de achiziție pentru terți; relații publice; închirierea automatelor pentru vânzarea produselor; servicii de comercializare pentru terți prestate de supermarketuri, hipermarketuri, buticuri, magazine, gherete, chioșcuri și tarabe;

39 - transport; ambalarea și depozitarea mărfurilor; organizarea de călătorii.

(531) CFE(10) 03.07.09; 03.07.24; 24.17.24; 27.05.01; 29.01.12.

(210) **056956**

(220) 04.02.2026

(730) **Essity Hygiene and Health Aktiebolag, SE**
SE-405 03 Göteborg, Suedia

(540)



(591) Culori revendicate: albastru de diferite nuanțe, verde de diferite nuanțe, alb.

(511) NCL(13-2026)

16 - prosoape din hârtie; prosoape de hârtie pentru mâini; șervețele de toaletă din hârtie; șervețele de hârtie; hârtie igienică; șervețele pentru demachiat, din hârtie; șervețele de masă din hârtie; lenjerie de masă din hârtie; role de hârtie de uz casnic.

(531) CFE(10) 01.15.23; 05.05.19; 05.05.20; 05.05.22; 20.05.25; 24.03.07; 24.03.18; 29.01.13.

(210) **056957**

(220) 04.02.2026

(730) **SAFETY FOR YOU S.R.L., MD**
Str. Lacului nr. 16, MD-2055,
Vatra, Chișinău, Republica Moldova

(540)



(591) Culori revendicate: negru, oranj, galben.

(511) NCL(13-2026)

25 - îmbrăcăminte, încălțăminte, articole care servesc la acoperirea capului.

(531) CFE(10) 09.07.01; 09.07.21; 27.05.01; 29.01.13.

(210) **056958**

(220) 04.02.2026

(730) **BUDURIN Valeriu, MD**
MD-5033, Căprești, Florești, Republica Moldova

(540)



(591) Culori revendicate: alb, bej, roz, verde, maro.

(511) NCL(13-2026)

31 - produse agricole, de acvacultură, horticole și forestiere, brute și neprelucrate; cereale și semințe crude și neprocesate; fructe și legume proaspete, plante aromatice proaspete; plante și flori naturale; bulbi, răsaduri și semințe pentru plantare; animale vii; hrană și băuturi pentru animale; malț;

35 - publicitate; administrarea, organizarea și managementul afacerilor; lucrări de birou.

(531) CFE(10) 05.05.01; 05.05.23; 27.05.19; 29.01.15.

(210) **056959**

(220) 05.02.2026

(730) **American Society for Testing and Materials, US**

100 Barr Harbor Drive, West Conshohocken, Pennsylvania 19428, Statele Unite ale Americii

(540)



ADVANCING STANDARDS
TRANSFORMING MARKETS

(511) NCL(13-2026)

16 - cărți cu informații și standardizare de specificații și metode de testare pentru domenii ingineriei, industriei și domeniile conexe;

35 - promovarea sensibilizării publicului și cunoștințelor cu privire la nevoia de metode, specificații și standarde de testare pentru materiale, produse, sisteme și servicii fiabile pentru îmbunătățirea sănătății și siguranței publice și a calității generale a vieții pentru domeniile ingineriei, industriei și domeniile conexe;

41 - servicii educaționale, și anume coordonare de simpozioane și întâlniri ale comitetelor în domeniul standardizării specificațiilor și metodelor de testare pentru domeniile ingineriei, industriei și domeniile conexe;

42 - testare de produse și servicii ale altor persoane în scopul certificării și stabilirii de standarde și specificații; furnizarea unui site web în rețele informatice mondiale cu informații în domeniul specificațiilor și metodelor de testare în domeniile ingineriei, industriei și domeniile conexe.

(531) CFE(10) 01.05.25; 26.11.01; 26.11.05; 26.11.07; 27.03.12.

(210) **056960**

(220) 05.02.2026

(730) **GALEAMOV Alexandru, MD**

Str. Gheorghe Asachi nr. 62/3, ap. 48a,
MD-2028, Chișinău, Republica Moldova

(540)

(511) NCL(13-2026)

20 - mobile, oglinzi, rame pentru tablouri; containere, nemetalice, pentru depozitare sau transport; oase neprelucrate sau semiprelucrate, coarne, fanoane de balenă sau sifid; scoici; spumă de mare; chihlimbar galben;

37 - servicii de construcții; servicii de instalații și reparații; extracții miniere, foraje pentru extracția de petrol și gaze;

40 - tratarea materialelor; reciclarea gunoaielor și deșeurilor; filtrarea aerului și tratarea apei; servicii de imprimare; conservarea alimentelor și a băuturilor.

(531) CFE(10) 01.01.02; 01.01.09; 27.03.12; 27.05.08.

(210) **056961**

(220) 06.02.2026

(730) **EREMEI Ghenadie, MD**

Str. N. Dimo nr. 29, bloc 3, ap. 36,
MD-2045, Chișinău, Republica Moldova

AGAPIEV Roman, MD

Str. Studenților nr. 10, bloc 1, ap. 74,
MD-2020, Chișinău, Republica Moldova

(540)

SHUGERO

(511) NCL(13-2026)

20 - mobile, oglinzi, rame pentru tablouri; containere, nemetalice, pentru depozitare sau transport; oase neprelucrate sau semiprelucrate, coarne, fanoane de balenă sau sidef; scoici; spumă de mare; chihlimbar galben;

35 - publicitate; administrarea, organizarea și managementul afacerilor; lucrări de birou.

(210) **056962**

(220) 06.02.2026

(730) **Arnest UniRus LLC, RU**

13, Sergeya Makeeva Str., Moscow, 123022,
Federația Rusă

(540)

Дракоша

(511) NCL(13-2026)

03 - săpunuri; produse de parfumerie; apă de colonie; uleiuri esențiale; preparate cosmetice pentru păr și pielea capului; șampoane și balsamuri; vopsele pentru păr; preparate pentru coafarea și fixarea părului; paste de

dinți; ape de gură, nu pentru uz medical; produse cosmetice pentru îngrijirea cavității bucale și a dinților; produse pentru scopuri igienice (altele decât cele utilizate în scopuri medicale); articole de toaletă (altele decât cele utilizate în scopuri medicale); preparate cosmetice pentru baie și pentru duș; produse cosmetice pentru îngrijirea pielii; uleiuri (cosmetice); creme și loțiuni pentru piele; produse cosmetice pentru bronzare și pentru protecție solară; produse cosmetice pentru uz personal; creme cosmetice pentru mâini; preparate pentru îngrijirea unghiilor; oja de unghii; preparate pentru îndepărtarea lacului de pe unghii; vaselină rectificată, de uz cosmetic; produse cosmetice de protecție a buzelor; pudră de talc pentru toaletă; dischete, șervețele sau prosoape umede sau impregnate cu preparate de curățare; cosmetice.

(531) CFE(10) 28.05.00.

(210) **056963**

(220) 05.02.2026

(730) **Shenzhen Woody VapesTechnology Co., Ltd., CN**

Block 1, Shapuyangyong Industry Park, Songgang, Bao' an District, Shenzhen, Guangdong, 518105, China

(540)

VMATE

(511) NCL(13-2026)

34 - țigarete electronice; soluții lichide pentru utilizare în țigări electronice; tutun de mestecat; țigarete conținând înlocuitori de tutun, cu excepția celor pentru uz medical; țigarete; atomizoare pentru țigări electronice; chibrituri; brichete pentru fumători; cartușe cu reîncărcare pentru țigările electronice; arome, altele decât uleiurile esențiale, pentru utilizare în țigări electronice; dispozitive pentru încălzirea tutunului în scopul inhalării; pipe electronice; vaporizatoare orale pentru fumat; huse pentru țigări electronice; tutun de prizat; tutun.

- (210) **056964**
 (220) 06.02.2026
 (730) **MELNICIUC Roman, MD**
 Str. Ginta Latină nr. 1/2, ap. 53,
 MD-2044, Chișinău, Republica Moldova
JIDOBIN Andrei, MD
 Str. Muncești nr. 187,
 MD-2002, Chișinău, Republica Moldova
 (540)

MIRRUM

- (511) NCL(13-2026)
 06 - metale comune și aliajele lor, minereuri; materiale metalice pentru edificare și construcții; construcții transportabile metalice; cabluri și fire neelectrice din metal comun; mici articole de fierărie; containere metalice pentru depozitare sau transport; seifuri;
 11 - aparate și instalații de iluminat, de încălzire, de răcire, de producere a vaporilor, de coacere, de uscare, de ventilare, de distribuire a apei și de uz sanitar;
 19 - materiale, nemetalice, pentru clădiri și construcții; conducte rigide, nemetalice, pentru construcții; asfalt, smoală, gudron și bitum; construcții transportabile, nemetalice; monumente, nemetalice;
 35 - publicitate; administrarea, organizarea și managementul afacerilor; lucrări de birou;
 37 - servicii de construcții; servicii de instalații și reparații; extracții miniere, foraje pentru extracția de petrol și gaze.

- (210) **056965**
 (220) 06.02.2026
 (730) **STERLING PERFUMES INDUSTRIES LLC, AE**
 P.O. Box 40769, Dubai, Emiratele Arabe Unite
 (540)

club de nuit intense
OVERDOSE

- (511) NCL(13-2026)
 03 - cosmetice și produse de toaletă nemedicinale; produse nemedicinale pentru curățarea dinților; parfumuri; preparate pentru albit și alte substanțe pentru spălat; preparate pentru curățare, lustruire și șlefuire.
 (531) CFE(10) 27.05.09.

- (210) **056966**
 (220) 09.02.2026
 (730) **BOSTIK SA, FR**
 51, Esplanade du Général de Gaulle, La Défense, 92800 PUTEAUX, Franța
 (540)



- (591) Culori revendicate: albastru, alb, gri.
 (511) NCL(13-2026)
 01 - produse chimice destinate industriei; produse chimice pentru fabricarea adezivilor; adezivi pentru utilizare în industrie (materiale adezive); adezivi pentru acoperirea tavanelor, podelelor, pereților; adezivi pentru repararea și asamblarea obiectelor; adezivi pentru tapete de hârtie; produse de dezlipire și separare, soluții de dezlipire și separare; adezivi (grunduri); solvenți pentru adezivi (produse chimice destinate industriei); rășini epoxidice, acrilice și sintetice în stare brută; materiale plastice în stare brută;

- 16 - adezivi pentru papetărie sau menaj; pensule; materiale de desen și materiale pentru artiști; clei de uz casnic pentru lemn; lipici pentru țesături de uz casnic;
- 17 - rășini epoxidice, acrilice și sintetice (produse semifinite); materiale de călăfătuire, etanșare și izolare; garnituri pentru îmbinări; învelișuri industriale (izolație); lacuri izolante; benzi și foi adezive, altele decât pentru papetărie, cu excepția celor de uz cosmetic, medical sau casnic; garnituri de etanșare.
- (531) CFE(10) 24.17.05; 24.17.07; 26.04.16; 26.04.18; 27.05.08; 29.01.13.

(531) CFE(10) 15.09.10; 15.09.12; 27.03.15; 27.05.08.

- (210) **056967**
 (220) 09.02.2026
 (730) **TEHNO FOOD S.R.L., MD**
 Str. Ion Neculce nr. 1/1, ap. 47,
 MD-2069, Chișinău, Republica Moldova
- (540)

küpro

- (511) NCL(13-2026)
- 11 - aparate și instalații de iluminat, de încălzire, de răcire, de producere a vaporilor, de coacere, de uscare, de ventilare, de distribuire a apei și de uz sanitar;
- 21 - ustensile și recipiente pentru menaj sau de bucătărie; articole de bucătărie și veselă, cu excepția furculițelor, cuțitelor și lingurilor; piepteni și bureți; perii, cu excepția pensulelor; materiale pentru perii; articole pentru curățare; sticlă brută sau semiprelucrată, cu excepția sticlei pentru construcții; sticlărie, porțelan și ceramică;
- 35 - publicitate; administrarea, organizarea și managementul afacerilor; lucrări de birou;
- 37 - servicii de construcții; servicii de instalații și reparații; extracții miniere, foraje pentru extracția de petrol și gaze;
- 42 - servicii științifice și tehnologice, precum și servicii de cercetare și creație, referitoare la acestea; servicii de analiză industrială, cercetare industrială și proiectare industrială; servicii de control al calității și de autentificare; crearea și dezvoltarea calculatoarelor și programelor de calculator.

- (210) **056968**
 (220) 10.02.2026
 (730) **NICOLAESCU VASILE, gospodărie țărănească, MD**
 Str. D. Cantemir nr. 13, MD-3721,
 Lozova, Strășeni, Republica Moldova
- (540)



- (591) Culori revendicate: alb, negru, verde, maro.
- (511) NCL(13-2026)
- 29 - carne, pește, păsări și vânat; extracte din carne de uz culinar; fructe, legume și alge marine conservate, congelate, uscate și fier-te; jeleuri, dulcețuri, compoturi; ouă; lapte, brânzeturi, unt, iaurt și alte produse lactate; uleiuri și grăsimi comestibile;
- 30 - cafea, ceai, cacao și înlocuitori ai acestora; orez, paste făinoase și tăiței; tapioca și sago; făină și preparate din cereale; pâine, produse de patiserie și cofetărie; ciocolată; înghețată, șerbeturi și alte înghețate comestibile; zahăr, miere, sirop de melasă; drojdie, praf de copt; sare, condimente, mirodenii, plante aromatice conservate; oțet, sosuri și alte condimente; gheață (apă înghețată);
- 31 - produse agricole, de acvacultură, horticole și forestiere, brute și neprelucrate; cereale și semințe crude și neprocesate; fructe și legume proaspete, plante aromatice proaspete; plante și flori naturale; bulbi, răsaduri și semințe pentru plantare; animale vii; hrană și băuturi pentru animale; malț;

- 32 - bere; băuturi nealcoolice; ape minerale și carbogazoase; băuturi din fructe și sucuri de fructe; siropuri și alte preparate pentru fabricarea băuturilor nealcoolice;
- 33 - băuturi alcoolice, cu excepția berii; preparate alcoolice pentru fabricarea băuturilor;
- 34 - tutun și înlocuitori de tutun; țigări și trabucuri; țigări electronice și vaporizatoare orale pentru fumători; articole pentru fumători; chibrituri;
- 35 - publicitate; administrarea, organizarea și managementul afacerilor; lucrări de birou;
- 43 - servicii de alimentație publică; servicii de cazare temporară.
- (531) CFE(10) 05.01.05; 05.01.13; 05.01.16; 05.07.06; 26.01.15; 26.01.18; 27.05.09; 29.01.14.

(210) **056969**
 (220) 10.02.2026
 (730) **DIXI MEDIA S.R.L., MD**
 Str. Bucovinei nr. 9,
 MD-2075, Chișinău, Republica Moldova
 (540)

suntbine

- (591) Culori revendicate: negru, verde-deschis.
 (511) NCL(13-2026)
 05 - preparate farmaceutice, medicale și de uz veterinar; produse igienice de uz medical; alimente și substanțe dietetice adaptate în scopuri medicale sau veterinare, alimente pentru bebeluși; suplimente dietetice pentru oameni și animale; plasturi adezivi, materiale pentru pansamente; materiale pentru plombarea dinților și pentru mulaje dentare; dezinfectante; produse pentru distrugerea animalelor dăunătoare; fungicide, erbicide;
- 35 - publicitate; administrarea, organizarea și managementul afacerilor; lucrări de birou.
- (531) CFE(10) 01.15.15; 27.05.07; 29.01.12.

(210) **056971**
 (220) 09.02.2026
 (730) **DANALACHI Aurica, MD**
 Str. Moara Roșie nr. 5b, ap. 5,
 MD-2005, Chișinău, Republica Moldova
 (540)

CIPASSO

(511) NCL(13-2026)
 43 - servicii de alimentație publică; servicii de cazare temporară.
 (531) CFE(10) 26.11.01; 27.05.11.

(210) **056973**
 (220) 10.02.2026
 (730) **PODLESNOV Ghenadi, MD**
 Bd. Moscova nr. 15, bloc 6, ap. 74,
 MD-2068, Chișinău, Republica Moldova
 (540)

**BAKC
 VAKS**

- (511) NCL(13-2026)
 07 - mașini, mașini-unelte, unelte acționate electrice; motoare, cu excepția celor pentru vehiculele terestre; componente de cuplare și transmisie a mașinilor, cu excepția celor pentru vehiculele terestre; unelte agricole, altele decât uneltele de mână, acționate manual; incubatoare pentru ouă; mașini automate de vânzare;
- 21 - ustensile și recipiente pentru menaj sau de bucătărie; articole de bucătărie și veselă, cu excepția furculițelor, cuțitelor și lingurilor; piepteni și bureți; perii, cu excepția pensulelor; materiale pentru perii; articole pentru curățare; sticlă brută sau semiprelucrată, cu excepția sticlei pentru construcții; sticlărie, porțelan și ceramică.
- (531) CFE(10) 28.05.00.

(210) **056974**
 (220) 10.02.2026
 (730) **SMIRNOV Vladimir, MD**
 Str. Mincu nr. 11, ap. 14,
 MD-2005, Chişinău, Republica Moldova
 (540)



(591) Culori revendicate: galben, negru.
 (511) NCL(13-2026)
 05 - suplimente nutritive, inclusiv suplimente alimentare pentru sportivi;
 28 - aparate pentru exerciții fizice, echipamente și accesorii pentru fitness.
 (531) CFE(10) 26.04.09; 26.11.06; 26.11.08; 27.05.19; 29.01.12.

(210) **056975**
 (220) 10.02.2026
 (730) **MOLDRETAIL GROUP S.R.L., MD**
 Șos. Muncești nr. 121,
 MD-2002, Chişinău, Republica Moldova

(540)



(511) NCL(13-2026)
 32 - bere; băuturi nealcoolice; ape minerale și carbogazoase; băuturi din fructe și sucuri de fructe; siropuri și alte preparate pentru fabricarea băuturilor nealcoolice.
 (531) CFE(10) 02.01.01; 02.01.11; 02.01.18; 11.03.03; 26.04.14; 26.04.18; 27.05.01.

(210) **056976**
 (220) 11.02.2026
 (730) **IORDACHI Ion, MD**
 Str. Mușatinilor nr. 12/1, ap. 65,
 MD-2071, Chişinău, Republica Moldova

(540)



- (591) Culori revendicate: albastru, alb, verde.
 (511) NCL(13-2026)
 35 - publicitate; administrarea, organizarea și managementul afacerilor; lucrări de birou;
 37 - servicii de construcții; servicii de instalații și reparații; extracții miniere, foraje pentru extracția de petrol și gaze;
 41 - educație; instruire; divertisment; activități sportive și culturale.
 (531) CFE(10) 26.04.18; 26.04.26; 27.05.24; 29.01.13.

(210) **056977**
 (220) 09.02.2026
 (730) **BOTNARI Veaceslav, MD**
 Str. Unirii nr. 25,
 MD-3701, Strășeni, Republica Moldova

(540)



- (511) NCL(13-2026)
 20 - mobile, oglinzi, rame pentru tablouri; containere, nemetalice, pentru depozitare sau transport; oase neprelucrate sau semiprelucrate, coarne, fanoane de balenă sau sidef; scoici; spumă de mare; chihlimbar galben;
 35 - publicitate; administrarea, organizarea și managementul afacerilor; lucrări de birou;
 37 - servicii de construcții; servicii de instalații și reparații; extracții miniere, foraje pentru extracția de petrol și gaze.
 (531) CFE(10) 26.01.10; 26.01.18; 26.03.04; 27.05.09.

(210) **056978**
 (220) 10.02.2026
 (730) **MUSTEAȚĂ Dmitri, MD**
 Str. Mihail Sadoveanu nr. 15/4, ap. 15,
 MD-2044, Chișinău, Republica Moldova
 (540)

MAPEI

- (511) NCL(13-2026)
 35 - publicitate; administrarea, organizarea și managementul afacerilor; lucrări de birou;

servicii de comercializare pentru terți prestate de supermarketuri, hipermarketuri, buticuri, magazine, gherete, chioșcuri și tarabe; compilarea bazelor de date computerizate; compilarea datelor pentru terți; organizarea expozițiilor în scopuri comerciale sau publicitare.

-
- (210) **056979**
 (220) 11.02.2026
 (730) **TBI CENTRE S.R.L., MD**
 Bd. Cuza Vodă nr. 1/5, of. E210,
 MD-2060, Chișinău, Republica Moldova
 (540)

The Best Indeed
ENGLISH CENTRE

- (591) Culori revendicate: albastru, roșu.
 (511) NCL(13-2026)
 41 - educație; instruire; divertisment; activități sportive și culturale.
 (531) CFE(10) 03.07.05; 03.07.24; 27.03.03; 27.05.08; 29.01.12.

-
- (210) **056980**
 (220) 11.02.2026
 (730) **SPERCO INTERNATIONAL LIMITED, CY**
 Spyrou Kyprianou, 57, BYBLOSERVE BUSINESS CENTER, 2nd floor, 6051, Larnaca, Cipru
 (540)

Fari Hot

- (511) NCL(13-2026)
 05 - preparate farmaceutice, medicale și de uz veterinar; produse igienice de uz medical; alimente și substanțe dietetice adaptate în scopuri medicale sau veterinare, alimente pentru bebeluși; suplimente dietetice pentru

oameni și animale; plasturi adezivi, materiale pentru pansamente; materiale pentru plombarea dinților și pentru mulaje dentare; dezinfectante; produse pentru distrugerea animalelor dăunătoare; fungicide, erbicide.

-
- (210) **056981**
 (220) 11.02.2026
 (730) **SPERCO INTERNATIONAL LIMITED, CY**
 Spyrou Kyprianou, 57, BYBLOSERVE BUSINESS CENTER, 2nd floor, 6051, Larnaca, Cipru
 (540)

Farisil

- (511) NCL(13-2026)
 05 - preparate farmaceutice, medicale și de uz veterinar; produse igienice de uz medical; alimente și substanțe dietetice adaptate în scopuri medicale sau veterinare, alimente pentru bebeluși; suplimente dietetice pentru oameni și animale; plasturi adezivi, materiale pentru pansamente; materiale pentru plombarea dinților și pentru mulaje dentare; dezinfectante; produse pentru distrugerea animalelor dăunătoare; fungicide, erbicide.

-
- (210) **056982**
 (220) 11.02.2026
 (730) **EVIA CONECTARE S.R.L., MD**
 Str. Traian nr. 1,
 MD-2092, Cheltuitori, Chișinău, Republica Moldova
 (540)

Evia.md

- (511) NCL(13-2026)
 35 - publicitate, managementul, organizarea și administrarea afacerilor comerciale; lucrări de birou.

(210) **056983**
 (220) 12.02.2026
 (730) **Feel the World, Inc., US**
 320 Interlocken Parkway, Suite 100, Broomfield, CO 80021, Statele Unite ale Americii
 (540)



(591) Culori revendicate: negru, alb, sur.
 (511) NCL(13-2026)
 25 - îmbrăcăminte, încălțăminte, articole care servesc la acoperirea capului;
 35 - servicii de vânzare cu amănuntul on-line referitoare la îmbrăcăminte, încălțăminte și articole care servesc la acoperirea capului; servicii de vânzare cu amănuntul referitoare la îmbrăcăminte, încălțăminte și articole care servesc la acoperirea capului.
 (531) CFE(10) 02.09.19; 27.03.02; 27.05.08; 29.01.13.

(210) **056985**
 (220) 09.02.2026
 (730) **SHANGHAI HUACE NAVIGATION TECHNOLOGY LTD, CN**
 599 Gaojing Road, Building C, Xujing Town, Qingpu District, Shanghai, China
 (540)



(591) Culori revendicate: negru, portocaliu, alb.
 (511) NCL(13-2026)
 09 - aplicații software de calculatoare, descărcabile; instrumente de navigație; instrumente topografice; aparate și instrumente optice; cipuri (circuite integrate); aparate de sistem de poziționare globală (GPS); aplicații software descărcabile pentru telefoane inteligente; antene; aparate pentru detectare și

măsurare cu impulsuri de lumină laser (lidar); instrumente de măsurare;

- 38 - transmisii prin satelit; furnizarea accesului utilizatorilor la rețelele globale de computer; închiriere de timp de acces la rețele informatice mondiale; furnizarea accesului la baze de date; transmiterea mesajelor; servicii de informare privind telecomunicațiile; transmiterea mesajelor și imaginilor cu ajutorul calculatorului; comunicații prin terminale de calculator; furnizarea conexiunilor de telecomunicații la o rețea informatică mondială; transmisie wireless; comunicații radio; televiziune prin cablu; servicii de radiodifuziune prin Internet; difuzarea programelor de televiziune; servicii de transmisie prin satelit; furnizarea forumurilor on-line; difuzarea datelor; servicii de geolocalizare (servicii de telecomunicații);
- 42 - servicii de informatică cuantică; furnizarea sistemelor informatice virtuale prin tehnica cloud; proiectarea circuitelor integrate; dezvoltarea software în cadrul publicării de software; stocarea electronică a datelor; consultanță în proiectarea și dezvoltarea hardware-ului pentru computere; consultanță tehnologică; platformă ca serviciu (PAAS); expertize tehnice (lucrări de inginerie); furnizarea hărților geografice on-line, nedescărcabile; prognoza meteorologică; prognoza meteo; întreținerea programelor de calculator; actualizarea software-ului; software ca serviciu (SAAS); închirierea programelor informatice; instalarea programelor; proiectarea software; dezvoltarea platformelor de calculatoare; servicii de inginerie software pentru procesarea datelor.
- (531) CFE(10) 24.17.20; 24.17.24; 26.03.23; 26.04.18; 27.05.26; 29.01.13.

(210) **056986**
 (220) 12.02.2026
 (730) **NIRUS SERVICE S.R.L., MD**
 Str. Igor Vieru nr. 15/1, ap. 70,
 MD-2075, Chișinău, Republica Moldova

(540)



ecolivegalactik

(511) NCL(13-2026)

06 - metale comune și aliajele lor, minereuri; materiale metalice pentru edificare și construcții; construcții transportabile metalice; cabluri și fire neelectrice din metal comun; mici articole de fierărie; containere metalice pentru depozitare sau transport; seifuri;

19 - materiale, nemetalice, pentru clădiri și construcții; conducte rigide, nemetalice, pentru construcții; asfalt, smoală, gudron și bitum; construcții transportabile, nemetalice; monumente, nemetalice;

35 - publicitate; administrarea, organizarea și managementul afacerilor; lucrări de birou;

37 - servicii de construcții; servicii de instalații și reparații; extracții miniere, foraje pentru extracția de petrol și gaze.

(531) CFE(10) 01.01.10; 02.09.01; 05.01.05; 05.01.13; 05.01.16; 05.13.01; 27.05.01.

(210) **056987**

(220) 12.02.2026

(730) **CLMC PROFICIENCY S.R.L., MD**

Str. Kiev nr. 16/6, ap. (of.) 86,
MD-2068, Chișinău, Republica Moldova

(540)



(511) NCL(13-2026)

16 - hârtie și carton; produse de imprimare; articole pentru legătorie; fotografii; articole de

papetărie și de birou, cu excepția mobilei; adezivi pentru papetărie sau menaj; materiale de desen și materiale pentru artiști; pensule; materiale didactice și de instruire; foi, folii și pungi din plastic pentru împachetare și ambalare; caractere și clișee tipografice;

35 - publicitate; administrarea, organizarea și managementul afacerilor; lucrări de birou;

41 - educație; instruire; divertisment; activități sportive și culturale.

(531) CFE(10) 24.17.24; 26.01.04; 26.01.26; 26.13.25; 27.01.06; 27.05.09; 27.07.11.

(210) **056988**

(220) 13.02.2026

(730) **Beam Suntory UK Limited, GB**

Part Second Floor, UK House, 2, Great Titchfield Street, London, United Kingdom, W1D 1NN, Regatul Unit

(540)

AUCHENTOSHAN

(511) NCL(13-2026)

33 - băuturi alcoolice, cu excepția berii; whisky.

(210) **056989**

(220) 13.02.2026

(730) **JINKO SOLAR CO., LTD., CN**

No.1 Yingbin Road, Shangrao Economic Development Zone, Shangrao City, Jiangxi Province, China

(540)

SUNGIGA

(511) NCL(13-2026)

09 - condensatoare electrice; baterii galvanice; alimentatoare cu tensiune stabilizată; carcase de acumulatori; alimentatoare pentru acumulatori; baterii de ioni de litiu; comutatoare (electricitate); întrerupătoare; extincătoare; senzori; invertoare (electricitate); convertoare de curent continuu; baterii solare; celu-

le fotovoltaice; panouri solare pentru producerea energiei electrice; alimentatoare pentru baterii; supercondensatoare pentru stocarea de energie; cutii de jonctiune (electricitate); conexiuni; materiale pentru rețeaua de electricitate (fire, cabluri).

- (210) **056990**
 (220) 13.02.2026
 (730) **RUSU Ștefan, MD**
 Str. Luceafarul nr. 6/D,
 MD-6801, Ialoveni, Republica Moldova
BOGATÎI Daniela, MD
 Bd. Cuza-Vodă nr. 41/2, ap. 4,
 MD-2072, Chișinău, Republica Moldova
 (540)



BUCOVIA WINES

- (511) NCL(13-2026)
 33 - băuturi alcoolice, cu excepția berii; preparate alcoolice pentru fabricarea băuturilor;
 35 - publicitate; administrarea, organizarea și managementul afacerilor; lucrări de birou.
 (531) CFE(10) 26.13.25; 27.05.19; 27.05.22.

- (210) **056991**
 (220) 10.02.2026
 (730) **TAGME GROUP STUDIO S.R.L., MD**
 Str. Eugen Coca nr. 35/1, ap. 62,
 MD-2008, Chișinău, Republica Moldova
 (540)



- (591) Culori revendicate: roșu, negru.
 (511) NCL(13-2026)
 25 - îmbrăcăminte, încălțăminte, articole care servesc la acoperirea capului;
 35 - publicitate; administrarea, organizarea și managementul afacerilor; lucrări de birou;
 41 - educație; instruire; divertisment; activități sportive și culturale;
 42 - servicii științifice și tehnologice, precum și servicii de cercetare și creație, referitoare la acestea; servicii de analiză industrială, cercetare industrială și proiectare industrială; servicii de control al calității și de autentificare; crearea și dezvoltarea calculatoarelor și programelor de calculator.
 (531) CFE(10) 24.17.25; 29.01.12.

- (210) **056992**
 (220) 13.02.2026
 (730) **NICA Ghenadie, MD**
 Bd. Mircea cel Bătrân nr. 22/2, ap. 53,
 MD-2044, Chișinău, Republica Moldova
 (540)

NIKA

- (511) NCL(13-2026)
 01 - produse chimice destinate industriei, științelor, fotografiei, agriculturii, horticulturii și silviculturii; rășini artificiale în stare brută, materiale plastice în stare brută; compoziții pentru stingerea și prevenirea incendiilor; preparate pentru călire și sudură; substanțe pentru tăbăcirea blănușilor și pieilor de animale; adezivi pentru utilizare în industrie; compost, gunoi de grajd, îngrășăminte; preparate biologice pentru utilizare în industrie și știință;
 02 - vopsele, finisuri, lacuri; substanțe de protecție contra ruginii și contra deteriorării lemnului; coloranți, vopsele; cerneluri pentru imprimare, marcarea și gravare; rășini naturale în stare brută; metale sub formă de folie și pulbere pentru utilizare în vopsire, decorare, tipărire și artă;
 04 - uleiuri și unsori industriale, ceară; lubrifianți; produse pentru absorbția, umezirea și compactarea pulberilor; combustibili și materiale pentru iluminat; lumânări și fitiluri pentru iluminat;

- 06 - metale comune și aliajele lor, minereuri; materiale metalice pentru edificare și construcții; construcții transportabile metalice; cabluri și fire neelectrice din metal comun; mici articole de fierărie; containere metalice pentru depozitare sau transport; seifuri;
- 07 - mașini, mașini-unelte, unelte acționate electric; motoare, cu excepția celor pentru vehiculele terestre; componente de cuplare și transmisie a mașinilor, cu excepția celor pentru vehiculele terestre; unelte agricole, altele decât uneltele de mână, acționate manual; incubatoare pentru ouă; mașini automate de vânzare;
- 08 - unelte manuale și instrumente de mână; tacâmuri; arme albe, cu excepția armelor de foc; aparate de ras;
- 09 - aparate și instrumente științifice, pentru cercetare, de navigare, geodezice, fotografice, cinematografice, audiovizuale, optice, de cântărire, de măsurare, de semnalizare, de detectare, de testare, de verificare, de salvare și didactice; aparate și instrumente pentru conducerea, distribuirea, transformarea, acumularea, reglarea sau controlul distribuției sau utilizării energiei electrice; aparate și instrumente pentru înregistrarea, transmiterea, reproducerea sau procesarea sunetului, imaginilor sau a datelor; fișiere multimedia înregistrate și descărcabile, software pentru calculatoare, suporturi media digitale sau analogice de înregistrare și de stocare fără conținut; mecanisme pentru aparate cu preplată; case de marcat, dispozitive de calculat; calculatoare și dispozitive periferice pentru calculatoare; costume de scafandru, măști pentru scafandri, dopuri de urechi pentru scafandri, clești de nas pentru scafandri, mănuși pentru scafandri, aparate de respirat pentru înot subacvatic; extinctoare;
- 10 - aparate și instrumente chirurgicale, medicale, dentare și veterinare; membre, ochi și dinți artificiali; ochelari, lentile de contact, ochelari de soare; articole ortopedice; materiale de sutură; dispozitive terapeutice și de asistență, adaptate pentru persoanele cu handicap; aparate de masaj; aparate, dispozitive și articole pentru sugari; aparate, dispozitive și articole pentru activitate sexuală;
- 11 - aparate și instalații de iluminat, de încălzire, de răcire, de producere a vaporilor, de coacere, de uscare, de ventilare, de distribuire a apei și de uz sanitar;
- 12 - vehicule; aparate de locomoție terestră, aeriană sau navală;
- 13 - arme de foc; muniții și proiectile; explozive; focuri de artificii;
- 14 - metale prețioase și aliajele lor; bijuterii, pietre prețioase și semiprețioase; instrumente de ceasornicărie și pentru măsurarea timpului;
- 15 - instrumente muzicale; pupitre pentru partituri și stative pentru instrumente muzicale; baghete pentru dirijori;
- 16 - hârtie și carton; produse de imprimărie; articole pentru legătorie; fotografii; articole de papetărie și de birou, cu excepția mobilei; adezivi pentru papetărie sau menaj; materiale de desen și materiale pentru artiști; pensule; materiale didactice și de instruire; foi, folii și pungi din plastic pentru împachetare și ambalare; caractere și clișee tipografice;
- 17 - cauciuc, gutapercă, gumă, azbest, mică, neprelucrate și semiprelucrate, și înlocuitori pentru toate aceste materiale; materiale plastice și rășini extrudate destinate utilizării în producție; materiale de călăfătuire, etanșare și izolare; țevi, tuburi și furtunuri flexibile, nemetalice;
- 18 - piele și imitații de piele; piei de animale; genți de voiaj și de transport; umbrele și parasolare; bastoane; bice, harnașament și articole de șelărie; zgârzi, lese și îmbrăcăminte pentru animale;
- 19 - materiale, nemetalice, pentru clădiri și construcții; conducte rigide, nemetalice, pentru construcții; asfalt, smoală, gudron și bitum; construcții transportabile, nemetalice; monumente, nemetalice;
- 20 - mobile, oglinzi, rame pentru tablouri; containere, nemetalice, pentru depozitare sau transport; oase neprelucrate sau semiprelucrate, coarne, fanoane de balenă sau sedef; scoici; spumă de mare; chihlimbar galben;
- 21 - ustensile și recipiente pentru menaj sau de bucătărie; articole de bucătărie și veselă, cu excepția furculițelor, cuțitelor și lingurilor; piepteni și bureți; perii, cu excepția pensulelor; materiale pentru perii; articole pentru curățare; sticlă brută sau semiprelucrată, cu excepția sticlei pentru construcții; sticlărie, porțelan și ceramică;
- 22 - frânghii și sfori; plase; corturi și prelate; marchize din materiale textile sau sintetice; vele; saci pentru transportul și depozitarea materialelor în vrac; materiale de capitonare, amortizare și de umplutură, cu excepția hârtiei,

- cartonului, cauciucului sau a materialelor plastice; fibre textile brute și înlocuitori ai acestora;
- 23 - fire de uz textil;
- 24 - textile și înlocuitori de textile; lenjerie de uz casnic; perdele din material textil sau plastic;
- 25 - îmbrăcăminte, încălțăminte, articole care servesc la acoperirea capului;
- 26 - dantele și broderii, panglici și funde ca articole de mercerie; nasturi, capse și copci, ace și ace cu gămălie; flori artificiale; decorațiuni pentru păr; păr fals;
- 27 - covoare, preșuri, rogojini, linoleum și alte produse pentru acoperirea podelelor; tapete murale, nu din materiale textile;
- 28 - jocuri, jucării și articole pentru joacă; aparate pentru jocuri video; articole de gimnastică și sport; decorațiuni pentru pomul de Crăciun;
- 31 - produse agricole, de acvacultură, horticoale și forestiere, brute și neprelucrate; cereale și semințe crude și neprocesate; fructe și legume proaspete, plante aromatice proaspete; plante și flori naturale; bulbi, răsaduri și semințe pentru plantare; animale vii; hrană și băuturi pentru animale; malț;
- 32 - bere; băuturi nealcoolice; ape minerale și carbogazoase; băuturi din fructe și sucuri de fructe; siropuri și alte preparate pentru fabricarea băuturilor nealcoolice;
- 33 - băuturi alcoolice, cu excepția berii; preparate alcoolice pentru fabricarea băuturilor;
- 34 - tutun și înlocuitori de tutun; țigări și trabucuri; țigări electronice și vaporizatoare orale pentru fumători; articole pentru fumători; chibrituri;
- 35 - publicitate; administrarea, organizarea și managementul afacerilor; lucrări de birou;
- 37 - servicii de construcții; servicii de instalații și reparații; extracții miniere, foraje pentru extracția de petrol și gaze;
- 38 - servicii de telecomunicații;
- 40 - tratarea materialelor; reciclarea gunoaielor și deșeurilor; filtrarea aerului și tratarea apei; servicii de imprimare; conservarea alimentelor și a băuturilor;
- 41 - educație; instruire; divertisment; activități sportive și culturale;
- 42 - servicii științifice și tehnologice, precum și servicii de cercetare și creație, referitoare la acestea; servicii de analiză industrială, cercetare industrială și proiectare industrială;
- servicii de control al calității și de autentificare; crearea și dezvoltarea calculatoarelor și programelor de calculator;
- 43 - servicii de alimentație publică; servicii de cazare temporară;
- 44 - servicii medicale; servicii veterinare; servicii de îngrijire igienică și de înfrumusețare pentru oameni sau animale; servicii de agricultură, acvacultură, horticultură și silvicultură;
- 45 - servicii juridice; servicii de securitate pentru protecția fizică a bunurilor materiale și a persoanelor; servicii matrimoniale, servicii de rețele de socializare on-line; servicii funerare; babysitting.
-
- (210) **056995**
 (220) 14.02.2026
 (730) **100 FRONTIERES S.R.L., MD**
 Str. Ginta Latină nr. 17/1, ap. 39,
 MD-2044, Chișinău, Republica Moldova
 (540)
- 
- (591) Culori revendicate: galben-închis, albastru, violet, verde, galben-deschis, roz, oranj.
 (511) NCL(13-2026)
 41 - educație; instruire.
 (531) CFE(10) 01.03.20; 04.05.07; 04.05.21; 05.03.13; 15.07.19; 18.05.10; 21.01.14; 27.05.08; 29.01.15.
-
- (210) **056996**
 (220) 16.02.2026
 (310) 40-2025-0203057
 (320) 03.11.2025
 (330) KR
 (730) **PALDO CO., LTD., KR**
 7th Floor, 577, Gangnam-daero, Seocho-gu,
 Seoul, Republica Coreea

(540)

아리

(511) NCL(13-2026)

29 - lapte; iaurt; băuturi pe bază de lapte; produse lactate; băuturi făcute din iaurt; băuturi pe bază de bacterii din acid lactic.

(531) CFE(10) 28.03.00.

(210) **056997**

(220) 16.02.2026

(310) 40-2025-0203060

(320) 03.11.2025

(330) KR

(730) **PALDO CO., LTD., KR**7th Floor, 577, Gangnam-daero, Seocho-gu,
Seoul, Republica Coreea

(540)

아리

(511) NCL(13-2026)

30 - fidea uscată; tăiței; ramen (fel de mâncare japonez pe bază de tăiței); tăiței instant; paste alimentare făinoase.

(531) CFE(10) 28.03.00.

(210) **056998**

(220) 16.02.2026

(310) 40-2025-0203062

(320) 03.11.2025

(330) KR

(730) **PALDO CO., LTD., KR**7th Floor, 577, Gangnam-daero, Seocho-gu,
Seoul, Republica Coreea

(540)

아리

(511) NCL(13-2026)

32 - sucuri; băuturi răcoritoare cu aromă de fructe; băuturi îmbogățite cu proteine pentru sportivi; băuturi din fructe, fără alcool; băuturi nealcoolice; băuturi carbogazoase nealcoolice; apă potabilă cu vitamine; băuturi pentru sportivi; băuturi energizante; băuturi sport cu electroliți; apă (băuturi).

(531) CFE(10) 28.03.00.

(210) **056999**

(220) 16.02.2026

(730) **CENTRUL EDUCAȚIONAL JOSAN ZINAI-
DA S.R.L., MD**Str. Tudor Vladimirescu nr. 91/1, ap. 58, MD-
2003,

Durlești, Chișinău, Republica Moldova

(540)



(591) Culori revendicate: verde, bej de diferite nuanțe, cafeniu de diferite nuanțe.

(511) NCL(13-2026)

41 - educație; instruire; divertisment; activități sportive și culturale.

(531) CFE(10) 05.01.05; 05.01.16; 27.05.09;
29.01.13.

- (210) **057002**
 (220) 10.02.2026
 (730) **MOLDRETAIL GROUP S.R.L., MD**
 Șos. Muncești nr. 121,
 MD-2002, Chișinău, Republica Moldova
 (540)

făină și preparate din cereale; pâine, produse de patiserie și cofetărie; ciocolată; înghețată, șerburi și alte înghețate comestibile; zahăr, miere, sirop de melasă; drojdie, praf de copt; sare, condimente, mirodenii, plante aromatice conservate; oțet, sosuri și alte condimente; gheață (apă înghețată).

TASSE D'OR

- (511) NCL(13-2026)
 29 - carne, pește, păsări și vânat; extracte din carne; fructe și legume conservate, congelate, uscate și fierte; jeleuri, dulcețuri, compoturi; ouă; lapte, brânzeturi, unt, iaurt și alte produse lactate; uleiuri și grăsimi comestibile;
 30 - cafea, ceai, cacao și înlocuitori ai acestora; orez, paste făinoase și tăiței; tapioca și sago; făină și preparate din cereale; pâine, produse de patiserie și cofetărie; ciocolată; înghețată, șerburi și alte înghețate comestibile; zahăr, miere, sirop de melasă; drojdie, praf de copt; sare, condimente, mirodenii, plante aromatice conservate; oțet, sosuri și alte condimente; gheață (apă înghețată).

- (210) **057004**
 (220) 12.02.2026
 (730) **WINE-TRADEMARKS S.R.L., MD**
 Str. Andrei Lupan nr. 4, ap. 2,
 MD-2059, Chișinău, Republica Moldova
 (540)

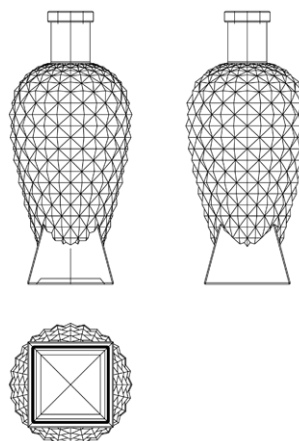

- (210) **057003**
 (220) 10.02.2026
 (730) **MOLDRETAIL GROUP S.R.L., MD**
 Șos. Muncești nr. 121,
 MD-2002, Chișinău, Republica Moldova
 (540)

MOMENTINO

- (511) NCL(13-2026)
 29 - carne, pește, păsări și vânat; extracte din carne; fructe și legume conservate, congelate, uscate și fierte; jeleuri, dulcețuri, compoturi; ouă; lapte, brânzeturi, unt, iaurt și alte produse lactate; uleiuri și grăsimi comestibile;
 30 - cafea, ceai, cacao și înlocuitori ai acestora; orez, paste făinoase și tăiței; tapioca și sago;

- (554) Marcă tridimensională.
 (511) NCL(13-2026)
 33 - băuturi alcoolice, cu excepția berii; preparate alcoolice pentru fabricarea băuturilor.
 (531) CFE(10) 05.07.17; 05.11.15; 19.07.06; 19.07.23.

- (210) **057005**
 (220) 12.02.2026
 (730) **WINE-TRADEMARKS S.R.L., MD**
 Str. A. Lupan nr. 4, ap. 2,
 MD-2059, Chișinău, Republica Moldova

(540)

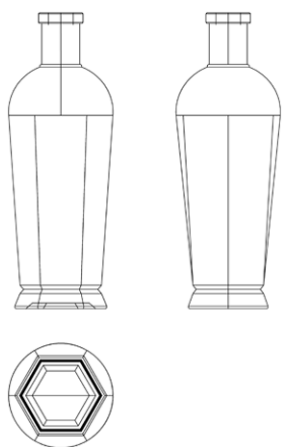

(554) Marcă tridimensională.

(511) NCL(13-2026)

33 - băuturi alcoolice, cu excepția berii; preparate alcoolice pentru fabricarea băuturilor.

(531) CFE(10) 19.07.02; 19.07.22.

(210) **057006**

(220) 18.02.2026

(730) **BURCEAC Evgheni, MD**Str. A. Pușkin nr. 44, ap. 17,
MD-2012, Chișinău, Republica Moldova**GHITENȘTEIN Danil, MD**Str. Mihai Eminescu nr. 60, ap. 7,
MD-2001, Chișinău, Republica Moldova

(540)

EXCALIBUR

(511) NCL(13-2026)

33 - băuturi alcoolice, cu excepția berii; preparate alcoolice pentru fabricarea băuturilor.

(210) **057008**

(220) 18.02.2026

(730) **GHITENȘTEIN Danil, MD**Str. Mihai Eminescu nr. 60, ap. 7,
MD-2001, Chișinău, Republica Moldova

(540)

RED RIDER

(511) NCL(13-2026)

33 - băuturi alcoolice, cu excepția berii; preparate alcoolice pentru fabricarea băuturilor.

(210) **057012**

(220) 12.02.2026

(730) **LAZAR Nistor, MD**Str. Bogdan Voievod nr. 1F, ap. 25,
MD-2068, Chișinău, Republica Moldova

(540)



(511) NCL(13-2026)

16 - hârtie și carton; produse de imprimare; articole pentru legătorie; fotografii; articole de papetărie și de birou, cu excepția mobilei; adezivi pentru papetărie sau menaj; materiale de desen și materiale pentru artiști; pensule; materiale didactice și de instruire; foi, folii și pungi din plastic pentru împachetare și ambalare; caractere și clișee tipografice;

35 - publicitate; administrarea, organizarea și managementul afacerilor; lucrări de birou.

(531) CFE(10) 01.07.06; 24.17.07; 27.05.01; 27.07.11.

(210) **057013**

(220) 16.02.2026

(730) **TSV-TEL S.R.L., societate comercială, MD**Str. Mihail Sadoveanu nr. 2/1, ap. (of.) 67,
MD-2075, Chișinău, Republica Moldova

(540)



(511) NCL(13-2026)

30 - cafea, ceai, cacao și înlocuitori ai acestora; orez, paste făinoase și tăiței; tapioca și sago; făină și preparate din cereale; pâine, produse de patiserie și cofetărie; ciocolată; înghețată, șerburi și alte înghețate comestibile; zahăr, miere, sirop de melasă; drojdie, praf de copt; sare, condimente, mirodenii, plante aromatice conservate; oțet, sosuri și alte condimente; gheață (apă înghețată);

35 - publicitate; administrarea, organizarea și managementul afacerilor; lucrări de birou;

43 - servicii de alimentație publică; servicii de cazare temporară.

(531) CFE(10) 26.11.01; 27.05.11.

(210) 057014

(220) 16.02.2026

(730) FREE BUBBLES S.R.L., IT

C.so Vittorio Emanuele III, n. 2 Frattamaggiore (NA), Italia

(540)



(591) Culori revendicate: alb, albastru, verde, roșu.

(511) NCL(13-2026)

03 - cosmetice și produse de toaletă nemedicinale; produse nemedicinale pentru curățarea dinților; parfumuri; preparate pentru albit și alte substanțe pentru spălat; preparate pentru curățare, lustruire și șlefuire;

35 - publicitate; administrarea, organizarea și managementul afacerilor; lucrări de birou.

(531) CFE(10) 01.15.21; 24.17.23; 26.11.08; 27.05.11; 29.01.14.

(210) 057015

(220) 16.02.2026

(730) BAXAN Andrei, MD

Str. Bulgară nr. 120, bloc B, ap. 44,
MD-3100, Bălți, Republica Moldova

(540)



FASAD
master

(591) Culori revendicate: albastru, oranj.

(511) NCL(13-2026)

01 - produse chimice destinate industriei, științelor, fotografiei, agriculturii, horticulturii și silviculturii; rășini artificiale în stare brută, materiale plastice în stare brută; compoziții pentru stingerea și prevenirea incendiilor; preparate pentru călire și sudură; substanțe pentru tăbăcirea blănurilor și pieilor de animale; adezivi pentru utilizare în industrie; compost, gunoi de grajd, îngrășăminte; preparate biologice pentru utilizare în industrie și știință;

02 - vopsele, finisuri, lacuri; substanțe de protecție contra ruginii și contra deteriorării lemnului; coloranți, vopsele; cerneluri pentru imprimare, marcarea și gravare; rășini naturale în stare brută; metale sub formă de folie și pulbere pentru utilizare în vopsire, decorare, tipărire și artă;

- 17 - cauciuc, gutapercă, gumă, azbest, mică, neprelucrate și semiprelucrate, și înlocuitori pentru toate aceste materiale; materiale plastice și rășini extrudate destinate utilizării în producție; materiale de călăfăuire, etanșare și izolare; țevi, tuburi și furtunuri flexibile, nemetalice;
- 19 - materiale, nemetalice, pentru clădiri și construcții; conducte rigide, nemetalice, pentru construcții; asfalt, smoală, gudron și bitum; construcții transportabile, nemetalice; monumente, nemetalice;
- 35 - publicitate; administrarea, organizarea și managementul afacerilor; lucrări de birou;
- 37 - servicii de construcții; servicii de instalații și reparații; extracții miniere, foraje pentru extracția de petrol și gaze;
- 42 - servicii științifice și tehnologice, precum și servicii de cercetare și creație, referitoare la acestea; servicii de analiză industrială, cercetare industrială și proiectare industrială; servicii de control al calității și de autentificare; crearea și dezvoltarea calculatoarelor și programelor de calculator.
- (531) CFE(10) 26.03.23; 26.07.17; 27.05.09; 29.01.12.

-
- (210) **057016**
 (220) 17.02.2026
 (730) **BUCURIA DULCE S.R.L., MD**
 Str. Mesager nr. 5/2, ap. 207,
 MD-2069, Chișinău, Republica Moldova
 (540)

NOTA BENE

- (511) NCL(13-2026)
 30 - cafea, ceai, cacao și înlocuitori ai acestora; orez, paste făinoase și tăiței; tapioca și sago; făină și preparate din cereale; pâine, produse de patiserie și cofetărie; ciocolată; înghețată, șerburi și alte înghețate comestibile; zahăr, miere, sirop de melasă; drojdie, praf de copt; sare, condimente, mirodenii, plante aromatice conservate; oțet, sosuri și alte condimente; gheață (apă înghețată).

- (210) **057017**
 (220) 18.02.2026
 (730) **SFC MEDIA S.R.L., MD**
 Str. Columna nr. 170 Ș,
 MD-2004, Chișinău, Republica Moldova
 (540)

ON TV

- (511) NCL(13-2026)
 35 - publicitate; administrarea, organizarea și managementul afacerilor; lucrări de birou;
 38 - servicii de telecomunicații.

-
- (210) **057019**
 (220) 18.02.2026
 (730) **ARD TRADE GROUP S.R.L., MD**
 Str. Lipcani nr. 1, ap. 80,
 MD-2051, Chișinău, Republica Moldova
 (540)

Angelli
 dress

- (511) NCL(13-2026)
 25 - îmbrăcăminte, încălțăminte, articole care servesc la acoperirea capului;
 35 - publicitate; administrarea, organizarea și managementul afacerilor; lucrări de birou.
 (531) CFE(10) 27.05.09.

-
- (210) **057021**
 (220) 18.02.2026
 (730) **Philip Morris Products S.A., CH**
 Quai Jeanrenaud 3, 2000 Neuchâtel, Elveția
 (540)

LEVIA FOREST PEARL

- (511) NCL(13-2026)
 34 - vaporizatoare cu fir pentru țigări electronice și dispozitive electronice de fumat; tutun, brut

sau prelucrat; produse din tutun, inclusiv țigări de foi, țigarete, cigarillos, tutun pentru rularea propriilor țigarete, tutun de pipă, tutun de mestecat, tutun de prizat, kretek; snus; înlocuitori de tutun (cu excepția celor pentru uz medical); articole pentru fumători, și anume foițe și tuburi pentru țigarete, filtre pentru țigarete, recipiente de tutun, tabachere pentru țigarete și scrumiere, pipe, dispozitive de buzunar pentru rularea țigaretelor, brichete; chibrituri; bețe de tutun, produse din tutun pentru a fi încălzite, dispozitive electronice și părți ale acestora pentru încălzirea țigaretelor sau a tutunului pentru eliberarea de aerosoli care conțin nicotină pentru inhalare; soluții de nicotină lichidă pentru utilizare în țigări electronice; dispozitive electronice de fumat; țigări electronice; țigări electronice folosite ca înlocuitori ai țigărilor tradiționale; dispozitive electronice pentru inhalarea aerosolilor care conțin nicotină; dispozitive de vaporizare orale pentru fumători, produse din tutun și înlocuitori de tutun; articole pentru țigări electronice destinate fumătorilor; piese și accesorii pentru produsele sus-menționate incluse în această clasă; stingătoare pentru țigarete și țigări de foi încălzite, precum și pentru bețe de tutun încălzite; huse pentru țigări electronice reîncărcabile.

- (210) **057024**
 (220) 19.02.2026
 (730) **ITALCHIMICA S.r.l. UNIPERSONALE, IT**
 Riviera Maestri del Lavoro 10, 35127 Padova, Italia
 (540)



- (591) Culori revendicate: alb, roșu, albastru, gri de diferite nuanțe.
 (511) NCL(13-2026)
 03 - preparate pentru albit și alte substanțe pentru spălat; preparate pentru curățare, lustruire, degresare și șlefuire, săpunuri lichide, detergenți și produse de curățare.

(531) CFE(10) 01.15.23; 26.01.20; 29.01.14.

- (210) **057025**
 (220) 19.02.2026
 (730) **ITALCHIMICA S.r.l. UNIPERSONALE, IT**
 Riviera Maestri del Lavoro 10, 35127 Padova, Italia
 (540)



- (591) Culori revendicate: albastru.
 (511) NCL(13-2026)
 03 - preparate pentru albit și alte substanțe pentru spălat; preparate pentru curățare, lustruire, degresare și șlefuire, săpunuri lichide, detergenți și produse de curățare.
 (531) CFE(10) 05.03.14; 27.03.11; 29.01.04.

- (210) **057026**
 (220) 19.02.2026
 (730) **DANIMART S.R.L., MD**
 Str. Romană nr. 19/1, of. 78a,
 MD-2005, Chișinău, Republica Moldova
 (540)



(591) Culori revendicate: verde de diferite nuanțe, cafeniu.

(511) NCL(13-2026)

30 - cafea, ceai, cacao și înlocuitori ai acestora; orez, paste făinoase și tăiței; tapioca și sago; făină și preparate din cereale; pâine, produse de patiserie și cofetărie; ciocolată; înghețată, șerburi și alte înghețate comestibile; zahăr, miere, sirop de melasă; drojdie, praf de copt; sare, condimente, mirodenii, plante aromatice conservate; oțet, sosuri și alte condimente; gheață (apă înghețată);

35 - publicitate; administrarea, organizarea și managementul afacerilor; lucrări de birou.

(531) CFE(10) 05.03.13; 05.03.16; 27.05.01; 29.01.12.

(210) **057027**

(220) 11.02.2026

(730) **GRINCHEVICI Alexandr, MD**

Str. Albișoara nr. 82/2, ap. 55,
MD-2005, Chișinău, Republica Moldova

(540)

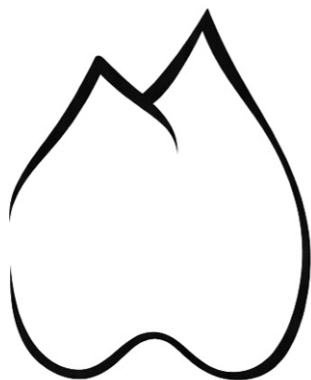

OLYMP

DENTAL CLINIC

(511) NCL(13-2026)

44 - servicii medicale; servicii veterinare; servicii de îngrijire igienică și de înfrumusețare pentru oameni sau animale; servicii de agricultură, acvacultură, horticultură și silvicultură.

(531) CFE(10) 02.09.10; 06.01.01; 06.01.04; 27.05.01.

(210) **057028**

(220) 14.02.2026

(730) **COLESNIC Dragoș, MD**

MD-4617, Brătușenii, Edineț, Republica Moldova

(540)



(511) NCL(13-2026)

35 - publicitate; administrarea, organizarea și managementul afacerilor; lucrări de birou.

(531) CFE(10) 26.04.18; 26.04.24; 27.05.15.

(210) **057029**

(220) 16.02.2026

(730) **CIUBOTARU Ion, MD**

Str. Liviu Deleanu nr. 14B, ap. 45, MD-2003,
Durlești, Chișinău, Republica Moldova

(540)



GIOVANNI DENT

(511) NCL(13-2026)

44 - servicii medicale; servicii veterinare; servicii de îngrijire igienică și de înfrumusețare pentru oameni sau animale; servicii de agricultură, acvacultură, horticultură și silvicultură.

(531) CFE(10) 02.09.10; 27.03.02; 27.05.19.

- (210) **057030**
 (220) 18.02.2026
 (730) **PROAICI LOCAL S.R.L., MD**
 Bd. Moscova nr. 20/2, ap. 31,
 MD-2045, Chişinău, Republica Moldova
 (540)



- (511) NCL(13-2026)
 09 - aparate și instrumente științifice, pentru cercetare, de navigare, geodezice, fotografice, cinematografice, audiovizuale, optice, de cântărire, de măsurare, de semnalizare, de detectare, de testare, de verificare, de salvare și didactice; aparate și instrumente pentru conducerea, distribuirea, transformarea, acumularea, reglarea sau controlul distribuției sau utilizării energiei electrice; aparate și instrumente pentru înregistrarea, transmiterea, reproducerea sau procesarea sunetului, imaginilor sau a datelor; fișiere multimedia înregistrate și descărcabile, software pentru calculatoare, suporturi media digitale sau analogice de înregistrare și de stocare fără conținut; mecanisme pentru aparate cu preplată; case de marcat, dispozitive de calculat; calculatoare și dispozitive periferice pentru calculatoare; costume de scafandru, măști pentru scafandri, dopuri de urechi pentru scafandri, clești de nas pentru scafandri, mănuși pentru scafandri, aparate de respirat pentru înot subacvatic; extinctoare;
 35 - publicitate; administrarea, organizarea și managementul afacerilor; lucrări de birou;
 36 - servicii financiare, monetare și bancare; servicii de asigurări; servicii imobiliare;
 38 - servicii de telecomunicații;
 41 - educație; instruire; divertisment; activități sportive și culturale;
 42 - servicii științifice și tehnologice, precum și servicii de cercetare și creație, referitoare la acestea; servicii de analiză industrială, cercetare industrială și proiectare industrială; servicii de control al calității și de autentificare; crearea și dezvoltarea calculatoarelor și programelor de calculator;
 45 - servicii juridice; servicii de securitate pentru protecția fizică a bunurilor materiale și a persoanelor; servicii matrimoniale, servicii de

- rețele de socializare on-line; servicii funerare; babysitting.
 (531) CFE(10) 24.17.24; 27.05.01.

- (210) **057031**
 (220) 20.02.2026
 (730) **CIMNICORA S.R.L., societate comercială, MD**
 Str. Vlaicu Pârcălab nr. 45, ap. 6,
 MD-2012, Chişinău, Republica Moldova
 (540)



- (511) NCL(13-2026)
 35 - publicitate; administrarea, organizarea și managementul afacerilor; lucrări de birou;
 37 - servicii de construcții; servicii de instalații și reparații; extracții miniere, foraje pentru extracția de petrol și gaze.
 (531) CFE(10) 26.01.18; 27.01.07; 27.05.01.

- (210) **057033**
 (220) 20.02.2026
 (730) **CRAMA MIRCEȘTI S.R.L., MD**
 Str. Alba Iulia nr. 87/1, ap. 33,
 MD-2071, Chişinău, Republica Moldova
 (540)

MIEREA URSULUI

- (511) NCL(13-2026)
 33 - băuturi alcoolice, cu excepția berii; preparate alcoolice pentru fabricarea băuturilor.

(210) **057035**
 (220) 17.02.2026
 (730) **LAMACCES S.R.L., MD**
 Str. G. Alexandrescu nr. 17, ap. 90,
 MD-2008, Chişinău, Republica Moldova

(540)



(591) Culori revendicate: roşu, alb.
 (511) NCL(13-2026)
 20 - mobilier, mobilier pentru locuinţă, mobilier de bucătărie; mobilier pentru dormitor; mobilier pentru birou; mobilier realizat la comandă; oglinzi; rame pentru tablouri;
 35 - servicii de comercializare a mobilierului cu amănuntul şi/sau angro; servicii de comercializare a mobilierului prin intermediul magazinelor fizice; servicii de comercializare on-line a mobilierului;
 37 - servicii de montare, instalare şi asamblare mobilierului;
 42 - servicii de design interior; servicii de proiectare a mobilierului; elaborarea proiectelor de mobilier în format 2D şi 3D.
 (531) CFE(10) 26.04.18; 27.05.21; 29.01.12.

(210) **057036**
 (220) 19.02.2026
 (730) **FOCŞA Alexandru, MD**
 Str. Rezistenţei nr. 24/1, MD-2003,
 Durleşti, Chişinău, Republica Moldova

(540)



(511) NCL(13-2026)
 35 - publicitate; administrarea, organizarea şi managementul afacerilor; lucrări de birou;
 41 - educaţie; instruire; divertisment; activităţi sportive şi culturale.
 (531) CFE(10) 22.01.10; 22.01.21; 24.13.25; 26.11.07; 27.05.09.

(210) **057037**
 (220) 20.02.2026
 (730) **GRUPBIZ-SV S.R.L., MD**
 Str. Uzinelor nr. 214,
 MD-2023, Chişinău, Republica Moldova
 (540)



(591) Culori revendicate: negru, alb, verde de diferite nuanţe.
 (511) NCL(13-2026)
 06 - metale comune şi aliajele lor, minereuri; materiale metalice pentru edificare şi construcţii; construcţii transportabile metalice; cabluri şi fire neelectrice din metal comun; mici articole de fierărie; containere metalice pentru depozitare sau transport; seifuri.
 (531) CFE(10) 05.03.14; 27.05.08; 29.01.13.

- (210) **057039**
 (220) 20.02.2026
 (730) **VINĂRIA PURCARI S.R.L., întreprindere mixtă, MD**
 MD-4229, Purcari, Ștefan-Vodă, Republica Moldova
 (540)



- (511) NCL(13-2026)
 33 - băuturi alcoolice, cu excepția berii; preparate alcoolice pentru fabricarea băuturilor.
 (531) CFE(10) 07.15.01; 26.15.01; 27.05.01.

- (210) **057040**
 (220) 20.02.2026
 (730) **UZUN Vadim, MD**
 Str. Merilor nr. 46,
 MD-6801, Ialoveni, Republica Moldova
 (540)



- (591) Culori revendicate: alb, roșu, galben.
 (511) NCL(13-2026)
 35 - publicitate; administrarea, organizarea și managementul afacerilor; lucrări de birou;
 37 - servicii de construcții; servicii de instalații și reparații; extracții miniere, foraje pentru extracția de petrol și gaze;
 39 - transport; ambalarea și depozitarea mărfurilor; organizarea de călătorii.
 (531) CFE(10) 18.01.01; 18.01.23; 26.04.04; 27.05.01; 29.01.13.

- (210) **057041**
 (220) 23.02.2026
 (730) **ARTIUHOVA Anghelina, MD**
 Str. Iunosti nr. 21, ap. 69,
 MD-3300, Tiraspol, Republica Moldova
 (540)



- (591) Culori revendicate: alb, negru, gri.
 (511) NCL(13-2026)
 07 - mașini, mașini-unelte, unelte acționate electrice; motoare, cu excepția celor pentru vehiculele terestre; componente de cuplare și transmisie a mașinilor, cu excepția celor pentru vehiculele terestre; unelte agricole, altele decât uneltele de mână, acționate manual; incubatoare pentru ouă; mașini automate de vânzare;
 08 - unelte manuale și instrumente de mână; ta-câmuri; arme albe, cu excepția armelor de foc; aparate de ras;
 09 - aparate și instrumente științifice, pentru cercetare, de navigare, geodezice, fotografice, cinematografice, audiovizuale, optice, de cântărire, de măsurare, de semnalizare, de detectare, de testare, de verificare, de salvare și didactice; aparate și instrumente pentru conducerea, distribuția, transformarea, acumularea, reglarea sau controlul distribuției sau utilizării energiei electrice; aparate și instrumente pentru înregistrarea, transmiterea, reproducerea sau procesarea sunetu-

- lui, imaginilor sau a datelor; fișiere multimedia înregistrate și descărcabile, software pentru calculatoare, suporturi media digitale sau analogice de înregistrare și de stocare fără conținut; mecanisme pentru aparate cu preplată; case de marcat, dispozitive de calculat; calculatoare și dispozitive periferice pentru calculatoare; costume de scafandru, măști pentru scafandri, dopuri de urechi pentru scafandri, clești de nas pentru scafandri, mănuși pentru scafandri, aparate de respirat pentru înot subacvatic; extinctoare;
- 11 - aparate și instalații de iluminat, de încălzire, de răcire, de producere a vaporilor, de coacere, de uscare, de ventilare, de distribuire a apei și de uz sanitar;
- 21 - ustensile și recipiente pentru menaj sau de bucătărie; articole de bucătărie și veselă, cu excepția furculițelor, cuțitelor și lingurilor; piepteni și bureți; perii, cu excepția pensulelor; materiale pentru perii; articole pentru curățare; sticlă brută sau semiprelucrată, cu excepția sticlei pentru construcții; sticlărie, porțelan și ceramică;
- 35 - publicitate; administrarea, organizarea și managementul afacerilor; lucrări de birou.
- (531) CFE(10) 01.15.21; 05.03.13; 07.01.09; 07.01.24; 27.05.09; 29.01.13.

- (210) **057042**
 (220) 23.02.2026
 (730) **ARTIUHOVA Anghelina, MD**
 Str. Iunosti nr. 21, ap. 69,
 MD-3300, Tiraspol, Republica Moldova
 (540)



- (591) Culori revendicate: alb, negru, gri.
 (511) NCL(13-2026)
- 07 - mașini, mașini-unelte, unelte acționate electrice; motoare, cu excepția celor pentru vehiculele terestre; componente de cuplare și transmisie a mașinilor, cu excepția celor pentru vehiculele terestre; unelte agricole, altele decât uneltele de mână, acționate manual; incubatoare pentru ouă; mașini automate de vânzare;
- 08 - unelte manuale și instrumente de mână; ta-câmuri; arme albe, cu excepția armelor de foc; aparate de ras;
- 09 - aparate și instrumente științifice, pentru cercetare, de navigare, geodezice, fotografice, cinematografice, audiovizuale, optice, de cântărire, de măsurare, de semnalizare, de detectare, de testare, de verificare, de salvare și didactice; aparate și instrumente pentru conducerea, distribuirea, transformarea, acumularea, reglarea sau controlul distribuției sau utilizării energiei electrice; aparate și instrumente pentru înregistrarea, transmiterea, reproducerea sau procesarea sunetului, imaginilor sau a datelor; fișiere multimedia înregistrate și descărcabile, software pentru calculatoare, suporturi media digitale sau analogice de înregistrare și de stocare fără conținut; mecanisme pentru aparate cu preplată; case de marcat, dispozitive de calculat; calculatoare și dispozitive periferice pentru calculatoare; costume de scafandru, măști pentru scafandri, dopuri de urechi pentru scafandri, clești de nas pentru scafandri, mănuși pentru scafandri, aparate de respirat pentru înot subacvatic; extinctoare;
- 11 - aparate și instalații de iluminat, de încălzire, de răcire, de producere a vaporilor, de coacere, de uscare, de ventilare, de distribuire a apei și de uz sanitar;
- 21 - ustensile și recipiente pentru menaj sau de bucătărie; articole de bucătărie și veselă, cu excepția furculițelor, cuțitelor și lingurilor; piepteni și bureți; perii, cu excepția pensulelor; materiale pentru perii; articole pentru curățare; sticlă brută sau semiprelucrată, cu excepția sticlei pentru construcții; sticlărie, porțelan și ceramică;
- 35 - publicitate; administrarea, organizarea și managementul afacerilor; lucrări de birou.
- (531) CFE(10) 24.07.23; 26.03.05; 26.03.19; 27.01.05; 27.05.19; 29.01.13.

- (210) **057043**
 (220) 20.02.2026
 (730) **VIERU Vadim, MD**
 Str. Nicolae Milescu-Spătarul nr. 7/1, ap. 16,
 MD-2044, Chișinău, Republica Moldova
 (540)



- (591) Culori revendicate: turcoaz, negru, roșu.
 (511) NCL(13-2026)
 35 - publicitate; administrarea, organizarea și managementul afacerilor; lucrări de birou;
 37 - servicii de construcții; servicii de instalații și reparații; extracții miniere, foraje pentru extracția de petrol și gaze.
 (531) CFE(10) 26.04.19; 26.04.26; 27.05.15; 29.01.13.

- (210) **057044**
 (220) 20.02.2026
 (730) **ȘIPITCA Cristian, MD**
 Bd. Dacia nr. 30/1, ap. 113,
 MD-2060, Chișinău, Republica Moldova
 (540)



- (511) NCL(13-2026)
 04 - uleiuri pentru motoare;
 06 - sisteme de rafturi, structuri, metalice pentru depozitare; suporturi metalice pentru rafturi; rame metalice pentru rafturi, altele decât mobilierul; rafturi metalice paleți; paleți de depozitare din metal; paleți metalici pentru încărcare și descărcare; cleme din metal;
 07 - mașini de construcție; dispozitive pentru schimbarea paleților pentru mașini unelte; frâne antibalansare pentru furcile macaralei; mașini pentru stabilizarea paleților; mașini pentru transportul paleților; transportoare cu scocuri; buldoexcavatoare; accesorii pentru buldozere; echipament pentru mișcare și ma-

nevrare; mașini de stivuit (cu excepția încărcătoarelor cu furcă); încărcătoare frontale; încărcătoare (mașini); mini excavatoare; accesorii pentru excavatoare; echipament pentru măturare, curățare și spălare; mașini industriale de curățare, lustruire, pentru pardoseli; mașini industriale pentru curățat pardoseli, aspiratoare de praf; mașini industriale pentru curățarea pardoselilor; platforme de ridicare; aparate de ridicare și de înălțare, elevatoare și scări rulante; platforme de ridicat cu rafturi de depozitare; manipolatoare industriale (mașini); stivuitoare pentru paleți; transportoare de paleți; mașini pentru excavarea pământului; mașini pentru excavarea rocilor; utilaje de excavare dirijabile pentru deplasarea pământului săpat; accesorii de ridicare care includ mecanisme pentru manipularea bunurilor; aparate de manipulare automată; dispozitive de manipulare, mașini, de uz industrial; echipamente pentru manipularea materialelor; aparate de manipulare (încărcare și descărcare); mașini pentru manipularea încărcăturilor; brațe de macarale-stivuitoare; accesorii de ridicare pentru vehicule terestre; mașini și aparate agricole, de grădinărit și silvice; cleme de strângere cu șuruburi pentru conducte, piese pentru mașini;

- 08 - unelte pentru ridicat (cricuri); cârlige manuale; unelte manuale și instrumente pentru tratarea materialelor și pentru construcție, reparație și întreținere; cleme de prindere (scule manuale);
 09 - baterii; încărcătoare;
 12 - vehicule industriale; transportoare de paleți; mașini pentru stivuire (stivuitoare cu elevatoare cu furcă); încărcătoare stivuitoare; cărucioare de manipulare; cărucioare pentru cumpărături; stivuitoare electrice; stivuitoare mobile; camioane motostivuitoare; motostivuitoare și piese structurale pentru acestea; părți și accesorii pentru vehicule; anvelope;
 18 - cărucioare pentru cumpărături cu roți;
 20 - rafturi de stocare metalice transportabile (mobilier); piese pentru sisteme de rafturi (nemetalice); rafturi de depozitare; rafturi de magazin; rafturi nemetalice (mobilier) pentru depozitare; cârlige nemetalice; cârlige nemetalice pentru mobilier; palete de manipulare, nemetalice;
 39 - servicii de închiriere în legătură cu vehicule, transporturi și depozitare.
 (531) CFE(10) 26.04.03; 26.04.09; 26.15.09; 27.05.01.

(210) **057045**
 (220) 20.02.2026
 (730) **Natur Produkt Zdrovit Sp. z o.o., PL**
 Ul. Nocznickiego 31, 01-918 Warszawa, Polonia
 (540)

LIVOFORT

(511) NCL(13-2026)
 05 - preparate farmaceutice, medicale și de uz veterinar; produse igienice de uz medical; alimente și substanțe dietetice adaptate în scopuri medicale sau veterinare, alimente pentru bebeluși; suplimente dietetice pentru oameni și animale; plasturi adezivi, materiale pentru pansamente; materiale pentru plombarea dinților și pentru mulaje dentare; dezinfectante; produse pentru distrugerea animalelor dăunătoare; fungicide, erbicide.

(210) **057046**
 (220) 23.02.2026
 (730) **IMENSITATE S.R.L., MD**
 Str. Nicolae Testemițanu nr. 23,
 MD-2025, Chișinău, Republica Moldova
 (540)

BUMERANG

(511) NCL(13-2026)
 35 - publicitate; administrarea, organizarea și managementul afacerilor; lucrări de birou.

(210) **057047**
 (220) 23.02.2026
 (730) **SYNGENTA CROP PROTECTION AG, CH**
 Rosentalstrasse 67, 4058 Basel, Elveția
 (540)

BREXIL

(511) NCL(13-2026)
 01 - produse chimice folosite în agricultură, horticultură și silvicultură; compost, gunoi de grajd, îngrășăminte; micronutrienți pentru aplicare pe culturi; produse pentru reglarea creșterii plantelor care conțin microorganisme; microorganisme folosite la stimularea creșterii plantelor; agenți nutritivi pentru plante; agenți biostimulenți fiind preparate nutritive pentru plante; preparate minerale folosite ca alimente nutritive pentru plante; oligoelemente folosite în agricultură; preparate pe bază de oligoelemente pentru plante; produse minerale folosite la creșterea plantelor; biostimulente pentru plante; stimulatori de creștere (alții decât cei de uz medical sau veterinar); produse de reglare a creșterii plantelor pentru uz agricol; adjuvanți chimici folosiți în agricultură; agenți umectanți folosiți ca adjuvanți pentru preparatele pentru protejarea plantelor; adjuvanți, alții decât cei de uz medical sau veterinar; produse pentru conservarea semințelor; preparate chimice pentru tratarea semințelor; îngrășăminte foliare; hormoni pentru plante (fitohormoni); agenți biostimulenți fiind hormoni pentru plante; îngrășământ mineral; îngrășăminte foliare pentru aplicare pe recolte în timpul perioadelor de creștere cu dificultate; extract de alge utilizat ca stimulator de creștere pentru plante; agenți naturali și sintetici pentru creșterea plantelor;
 05 - produse pentru distrugerea verminei; fungicide; erbicide; insecticide; nematocide; pesticide.

(210) **057049**
 (220) 23.02.2026
 (730) **GRIGOREȚ Petru, MD**
 Str. Andrei Doga nr. 28, bloc 5, ap. 61,
 MD-2024, Chișinău, Republica Moldova
 (540)

OINOS KANA!

(511) NCL(13-2026)
 33 - băuturi alcoolice, cu excepția berii; preparate alcoolice pentru fabricarea băuturilor.
 (531) CFE(10) 28.07.00.

- (210) **057051**
 (220) 23.02.2026
 (730) **BESCHIERU Daria, MD**
 Str. Nicolae Milescu Spătarul nr. 23, ap. 79,
 MD-2075, Chișinău, Republica Moldova
 (540)

NAZAR

- (511) NCL(13-2026)
 33 - băuturi alcoolice, cu excepția berii; preparate alcoolice pentru fabricarea băuturilor.

- (210) **057059**
 (220) 21.02.2026
 (730) **LAZAR Nistor, MD**
 Str. Bogdan Voievod nr. 1F, ap. 25,
 MD-2068, Chișinău, Republica Moldova
 (540)

FRY.

- (591) Culori revendicate: roșu.
 (511) NCL(13-2026)
 30 - cafea, ceai, cacao și înlocuitori ai acestora; orez, paste făinoase și tăiței; tapioca și sago; făină și preparate din cereale; pâine, produse de patiserie și cofetărie; ciocolată; înghețată, șerburi și alte înghețate comestibile; zahăr, miere, sirop de melasă; drojdie, praf de copt; sare, condimente, mirodenii, plante aromatice conservate; oțet, sosuri și alte condimente; gheață (apă înghețată);
 43 - servicii de alimentație publică; servicii de cazare temporară.
 (531) CFE(10) 24.17.02; 27.05.08; 29.01.01.

- (210) **057060**
 (220) 22.02.2026
 (730) **LAZAR Nistor, MD**
 Str. Bogdan Voievod nr. 1F, ap. 25,
 MD-2068, Chișinău, Republica Moldova

(540)



- (591) Culori revendicate: albastru de diferite nuanțe, bej de diferite nuanțe, maro de diferite nuanțe, alb, negru.
 (511) NCL(13-2026)
 16 - hârtie și carton; produse de imprimare; articole pentru legătorie; fotografii; articole de papetărie și de birou, cu excepția mobilei; adezivi pentru papetărie sau menaj; materiale de desen și materiale pentru artiști; pensule; materiale didactice și de instruire; foi, folii și pungi din plastic pentru împachetare și ambalare; caractere și clișee tipografice;
 28 - jocuri, jucării și articole pentru joacă; aparate pentru jocuri video; articole de gimnastică și sport; decorațiuni pentru pomul de Crăciun.
 (531) CFE(10) 03.01.08; 03.01.25; 03.01.26; 27.05.25; 29.01.14.

- (210) **057061**
 (220) 23.02.2026
 (730) **STANDUPER LOL S.R.L., MD**
 Str. Profesor Ion Dumeniuc nr. 24, ap. 70,
 MD-2075, Chișinău, Republica Moldova
 (540)

STAND UP NAȚIONAL

(511) NCL(13-2026)
41 - educație; instruire; divertisment; activități sportive și culturale.

(210) **057062**
(220) 23.02.2026
(730) **MEGAPARC S.R.L., MD**
Bd. Dacia nr. 31,
MD-2060, Chișinău, Republica Moldova
(540)

MEGAPARC

(511) NCL(13-2026)
36 - servicii financiare, monetare și bancare; servicii de asigurări; servicii imobiliare;
37 - servicii de construcții; servicii de instalații și reparații; extracții miniere, foraje pentru extracția de petrol și gaze.

(210) **057063**
(220) 24.02.2026
(730) **TRIFAN Mihai, MD**
Str. Mihail Sadoveanu nr. 6, MD-7701,
Căinari, Căușeni, Republica Moldova
(540)



(591) Culori revendicate: oranj, negru.
(511) NCL(13-2026)
37 - servicii de construcții; servicii de instalații și reparații; extracții miniere, foraje pentru extracția de petrol și gaze.
(531) CFE(10) 07.01.09; 07.01.24; 07.03.11; 27.05.09; 29.01.12.

(210) **057064**
(220) 24.02.2026
(730) **TIORSA Marin, MD**
Str. 31 August 1989 nr. 38, ap. 8,
MD-2001, Chișinău, Republica Moldova
(540)



(591) Culori revendicate: alb, roșu, negru.
(511) NCL(13-2026)
43 - servicii de alimentație publică; servicii de cazare temporară.
(531) CFE(10) 26.04.18; 26.04.24; 27.05.09; 29.01.13.

(210) **057065**
(220) 23.02.2026
(730) **ORYA LASHES S.R.L., MD**
Str. Independenței nr. 28/3, ap.(of.) 18,
MD-2072, Chișinău, Republica Moldova
(540)



(526) Elementele mărcii asupra cărora solicitantul declară că renunță la invocarea oricărui drept exclusiv: „LASH STUDIO”, cu excepția executării grafice deosebite.
(591) Culori revendicate: auriu de diferite nuanțe.
(511) NCL(13-2026)
03 - cosmetice și produse de toaletă nemedicinale; produse nemedicinale pentru curățarea

dinților; parfumuri; preparate pentru albit și alte substanțe pentru spălat; preparate pentru curățare, lustruire și șlefuire;

- 41 - educație; instruire; divertisment; activități sportive și culturale;
- 44 - servicii medicale; servicii veterinare; servicii de îngrijire igienică și de înfrumusețare pentru oameni sau animale; servicii de agricultură, acvacultură, horticultură și silvicultură.
- (531) CFE(10) 26.07.09; 26.13.25; 27.05.22; 29.01.02.

- (210) **057066**
 (220) 24.02.2026
 (730) **CARPO FRUITS S.R.L., MD**
 Str. Onisifor Ghibu nr. 10, ap. 185,
 MD-2071, Chișinău, Republica Moldova
- (540)



- (511) NCL(13-2026)
- 31 - produse agricole, de acvacultură, horticoale și forestiere, brute și neprelucrate; cereale și semințe crude și neprocesate; fructe și legume proaspete, plante aromatice proaspete; plante și flori naturale; bulbi, răsaduri și semințe pentru plantare; animale vii; hrană și băuturi pentru animale; malț.
- (531) CFE(10) 05.07.23; 05.09.23; 27.05.01.

- (210) **057067**
 (220) 24.02.2026
 (730) **Moldpresa Grup S.R.L., MD**
 Str. Ștefan Vodă nr. 3, MD-2003,
 Durlești, Chișinău, Republica Moldova
- (540)

LIBRA PUBLISHING

- (526) Elementele mărcii asupra cărora solicitantul declară că renunță la invocarea oricărui drept exclusiv: „PUBLISHING”.
- (511) NCL(13-2026)
- 16 - hârtie și carton; produse de imprimare; articole pentru legătorie; fotografii; articole de papetărie și de birou, cu excepția mobilei; adezivi pentru papetărie sau menaj; materiale de desen și materiale pentru artiști; pensule; materiale didactice și de instruire; foi, folii și pungi din plastic pentru împachetare și ambalare; caractere și clișee tipografice;
- 35 - publicitate; administrarea, organizarea și managementul afacerilor; lucrări de birou;
- 40 - tratarea materialelor; reciclarea gunoaielor și deșeurilor; filtrarea aerului și tratarea apei; servicii de imprimare;
- 41 - educație; instruire; divertisment; activități sportive și culturale;
- 42 - servicii științifice și tehnologice, precum și servicii de cercetare și creație, referitoare la acestea; servicii de analiză industrială, cercetare industrială și proiectare industrială; servicii de control al calității și de autentificare; crearea și dezvoltarea calculatoarelor și programelor de calculator.

- (210) **057068**
 (220) 25.02.2026
 (730) **BORCOI Ion, MD**
 MD-4918, Cobani, Glodeni, Republica Moldova
- (540)

openbox.md

- (511) NCL(13-2026)
- 35 - publicitate; administrarea, organizarea și managementul afacerilor; lucrări de birou;
- 37 - servicii de construcții; servicii de instalații și reparații; extracții miniere, foraje pentru extracția de petrol și gaze.

(210) **057069**
 (220) 25.02.2026
 (730) **BORCOI Ion, MD**
 MD-4918, Cobani, Glodeni, Republica Moldova

(540)



(591) Culori revendicate: alb, verde, negru, gri.
 (511) NCL(13-2026)
 35 - publicitate; administrarea, organizarea și managementul afacerilor; lucrări de birou;
 37 - servicii de construcții; servicii de instalații și reparații; extracții miniere, foraje pentru extracția de petrol și gaze.
 (531) CFE(10) 26.04.09; 26.04.18; 26.11.08; 27.05.09; 27.05.21; 29.01.14.

(210) **057070**
 (220) 25.02.2026
 (730) **PETRA CELLARS S.R.L., MD**
 Str. N. Gheorghiu nr. 29/2,
 MD-2025, Chișinău, Republica Moldova

(540)

PETRA

(511) NCL(13-2026)
 33 - băuturi alcoolice, cu excepția berii; preparate alcoolice pentru fabricarea băuturilor.

(210) **057071**
 (220) 25.02.2026
 (730) **PETRA CELLARS S.R.L., MD**
 Str. N. Gheorghiu nr. 29/2,
 MD-2025, Chișinău, Republica Moldova

(540)

URSOAIA

(511) NCL(13-2026)
 33 - băuturi alcoolice, cu excepția berii; preparate alcoolice pentru fabricarea băuturilor.

(210) **057072**
 (220) 26.02.2026
 (730) **SOBOLI Alexei, MD**
 Str. Karl-Marx nr. 133, ap. 76, MD-3300,
 Tiraspol, TDS Nistrului, Republica Moldova

(540)



(526) Elementele mărcii asupra cărora solicitantul declară că renunță la invocarea oricărui drept exclusiv: „ACCESSORIES”, cu excepția executării grafice deosebite.

(511) NCL(13-2026)
 14 - metale prețioase și aliajele lor; bijuterii, pietre prețioase și semiprețioase; instrumente de ceasornicărie și pentru măsurarea timpului; cercei; ornamente pentru urechi sub formă de bijuterii; pandantive, bijuterii-pandantive; brățări (bijuterii); articole decorative (bibelouri sau bijuterii) pentru uz personal; diademe; bijuterii din aur; figurine din aur; figurine din imitație de aur; talismane pentru brățări; lucrări de artă și decorațiuni, inclusiv sculpturi, fabricate în principal din metale sau pietre prețioase sau semiprețioase sau imitații ale acestora ori placate cu acestea; coliere (bijuterii); inele și lanțuri de chei și brelocuri pentru acestea; amulete pentru inele de chei; inele (bijuterii); medalioane; ornamente pentru îmbrăcăminte (din metale prețioase); ornamente pentru rochii sub formă de bijuterii; lanțuri (bijuterii);
 25 - îmbrăcăminte, încălțăminte, articole care servesc la acoperirea capului; bandane; corsete; pantaloni; pantaloni salopetă cu pieptar; combinezoane; combinezoane de protecție; pantaloni de călărie; pantaloni scurți; veste; fuste; rochii de mireasă; rochii de bal;

rochii din piele; rochii de gală pentru femei; rochii lungi de seară; rochii pentru domnișoare de onoare; jachete; jachete de seară; jachete de vânt; costume; costume din piele; costume de damă; costume de seară; costume de gală; costume de balet; bluze; cămăși; cămăși pentru costum; tricouri; topuri (articole vestimentare); paltoane; impermeabile; articole de îmbrăcăminte impermeabile; pelerine impermeabile; articole de modă; articole de îmbrăcăminte din piele; tricouri (îmbrăcăminte); pulovere.

(531) CFE(10) 02.01.01; 02.03.01; 04.05.04; 04.05.05; 04.05.21; 27.05.01.

(210) **057074**

(220) 25.02.2026

(730) **FALĂ Victor, MD**

Str. Ion Creangă nr. 9, MD-4214, Carahasani, Ștefan Vodă, Republica Moldova

(540)



(591) Culori revendicate: albastru de diferite nuanțe, gri de diferite nuanțe.

(511) NCL(13-2026)

16 - hârtie și carton; produse de imprimare; articole pentru legătorie; fotografii; articole de papetărie și de birou, cu excepția mobilei; adezivi pentru papetărie sau menaj; materiale de desen și materiale pentru artiști; pensule; materiale didactice și de instruire; foi, folii și pungi din plastic pentru împachetare și ambalare; caractere și clișee tipografice;

41 - educație; instruire; divertisment; activități sportive și culturale.

(531) CFE(10) 03.07.11; 03.07.13; 27.05.08; 29.01.12.

(210) **057077**

(220) 25.02.2026

(730) **GRAND FOOD DISTRIBUTION S.R.L., RO**

Afumați, Comuna Afumați, Șos. BUCUREȘTI-URZICENI, Nr. 65, biroul nr. 2, Județ Ilfov, România

(540)



(591) Culori revendicate: alb, roz de diferite nuanțe.

(511) NCL(13-2026)

29 - produse lactate și înlocuitori; brânzeturi; băuturi pe bază de lapte; băuturi pe bază de produse lactate; deserturi preparate din produse lactate; frișcă; gustări pe bază de lapte; iaurt; kefir (băutură din lapte); lapte; lapte bătut; înlocuitori de lapte; înlocuitori de smântână; înlocuitori de unt; lapte praf pentru scopuri de alimentație; produse lactate tartinabile; smântână; unt; produse lactate; creme de brânză; înlocuitori de brânză; gustări pe bază de brânză;

30 - produse de cofetărie pe bază de produse lactate; gheață, înghețată, iaurt înghețat și șerburi; lapte congelat (înghețată); înghețată; înghețată care nu e preparată din produse lactate; înghețată de iaurt (înghețate); înghețată din lapte; înlocuitor de înghețată; parfeuri; sorbete (înghețate pe bază de apă); torturi de înghețată; șerburi (înghețată);

32 - bere; băuturi nealcoolice; ape minerale și carbogazoase; băuturi din fructe și sucuri de fructe; siropuri și alte preparate pentru fabricarea băuturilor nealcoolice.

(531) CFE(10) 26.04.18; 27.05.10; 29.01.12.

- (210) **057078**
 (220) 25.02.2026
 (730) **GRAND FOOD DISTRIBUTION S.R.L., RO**
 Afumați, Comuna Afumați, Șos. BUCU-
 REȘTI-URZICENI, Nr. 65, biroul nr. 2, Județ
 Ilfov, România
 (540)



- (591) Culori revendicate: alb, roz de diferite
 nuanțe.
 (511) NCL(13-2026)
 29 - produse lactate și înlocuitori; brânzeturi; bău-
 turi pe bază de lapte; băuturi pe bază de
 produse lactate; deserturi preparate din pro-
 duse lactate; frișcă; gustări pe bază de lapte;
 laurt; kefir (băutură din lapte); lapte; lapte
 bătut; înlocuitori de lapte; înlocuitori de
 smântână; înlocuitori de unt; lapte praf pen-
 tru scopuri de alimentație; produse lactate
 tartinabile; smântână; unt; produse lactate;
 creme de brânză; înlocuitori de brânză; gus-
 tări pe bază de brânză;
 30 - produse de cofetărie pe bază de produse
 lactate; gheață, înghețată, iaurt înghețat și
 șerbeturi; lapte congelat (înghețată); îngheța-
 tă; înghețată care nu e preparată din produse
 lactate; înghețată de iaurt (înghețate); îng-
 hețată din lapte; înlocuitor de înghețată;
 parfeuri; sorbete (înghețate pe bază de apă);
 torturi de înghețată; șerbeturi (înghețată);
 32 - bere; băuturi nealcoolice; ape minerale și
 carbogazoase; băuturi din fructe și sucuri de
 fructe; siropuri și alte preparate pentru fabri-
 carea băuturilor nealcoolice.
 (531) CFE(10) 26.04.18; 27.05.10; 29.01.12.

- (210) **057079**
 (220) 25.02.2026
 (730) **YOUR STORY INTERACTIVE S.R.L., MD**
 MD-4822, Dubăsarii-Vechi, Criuleni, Repu-
 blica Moldova

(540)

*Romance
 Club*

- (511) NCL(13-2026)
 03 - cosmetice și produse de toaletă nemedicina-
 le; produse nemedicinale pentru curățarea
 dinților; parfumuri; preparate pentru albit și
 alte substanțe pentru spălat; preparate pen-
 tru curățare, lustruire și șlefuire;
 04 - uleiuri și unsori industriale, ceară; lubrifianți;
 produse pentru absorbția, umezirea și com-
 pactarea pulberilor; combustibili și materiale
 pentru iluminat; lumânări și fitiluri pentru ilu-
 minat;
 09 - aparate și instrumente științifice, pentru cer-
 cetare, de navigare, geodezice, fotografice,
 cinematografice, audiovizuale, optice, de
 cântărire, de măsurare, de semnalizare, de
 detectare, de testare, de verificare, de salva-
 re și didactice; aparate și instrumente pentru
 conducerea, distribuția, transformarea,
 acumularea, reglarea sau controlul distri-
 buției sau utilizării energiei electrice; aparate
 și instrumente pentru înregistrarea, transmi-
 terea, reproducerea sau procesarea sunetu-
 lui, imaginilor sau a datelor; fișiere multime-
 dia înregistrate și descărcabile, software
 pentru calculatoare, suporturi media digitale
 sau analogice de înregistrare și de stocare
 fără conținut; mecanisme pentru aparate cu
 preplată; case de marcat, dispozitive de cal-
 culat; calculatoare și dispozitive periferice
 pentru calculatoare; costume de scafandru,
 măști pentru scafandri, dopuri de urechi pen-
 tru scafandri, clești de nas pentru scafandri,
 mănuși pentru scafandri, aparate de respirat
 pentru înot subacvatic; extinctoare;
 14 - metale prețioase și aliajele lor; bijuterii, pietre
 prețioase și semiprețioase; instrumente de
 ceasornicărie și pentru măsurarea timpului;
 16 - hârtie și carton; produse de imprimărie; arti-
 cole pentru legătorie; fotografii; articole de
 papetărie și de birou, cu excepția mobilei;
 adezivi pentru papetărie sau menaj; materia-
 le de desen și materiale pentru artiști; pensu-
 le; materiale didactice și de instruire; foi, folii

- și pungi din plastic pentru împachetare și ambalare; caractere și clișee tipografice;
- 18 - piele și imitații de piele; piei de animale; genți de voiaj și de transport; umbrele și parasolare; bastoane; bice, harnașament și articole de șelărie; zgărzi, lese și îmbrăcăminte pentru animale;
- 24 - textile și înlocuitori de textile; lenjerie de uz casnic; perdele din material textil sau plastic;
- 25 - îmbrăcăminte, încălțăminte, articole care servesc la acoperirea capului;
- 27 - covoare, preșuri, rogojini, linoleum și alte produse pentru acoperirea podelelor; tapete murale, nu din materiale textile;
- 28 - jocuri, jucării și articole pentru joacă; aparate pentru jocuri video; articole de gimnastică și sport; decorațiuni pentru pomul de Crăciun;
- 35 - publicitate; administrarea, organizarea și managementul afacerilor; lucrări de birou;
- 42 - servicii științifice și tehnologice, precum și servicii de cercetare și creație, referitoare la acestea; servicii de analiză industrială, cercetare industrială și proiectare industrială; servicii de control al calității și de autentificare; crearea și dezvoltarea calculatoarelor și programelor de calculator;
- 43 - servicii de alimentație publică; servicii de cazare temporară.
- (531) CFE(10) 02.09.01; 27.03.02; 27.05.08.
-
- (210) **057080**
 (220) 25.02.2026
 (730) **YOUR STORY INTERACTIVE S.R.L., MD**
 MD-4822, Dubăsarii-Vechi, Criuleni, Republica Moldova
 (540)
- Клуб Романтики*
- (511) NCL(13-2026)
 03 - cosmetice și produse de toaletă nemedicinale; produse nemedicinale pentru curățarea dinților; parfumuri; preparate pentru albit și alte substanțe pentru spălat; preparate pentru curățare, lustruire și șlefuire;
- 04 - uleiuri și unsori industriale, ceară; lubrifianti; produse pentru absorbția, umezirea și compactarea pulberilor; combustibili și materiale pentru iluminat; lumânări și fitiluri pentru iluminat;
- 09 - aparate și instrumente științifice, pentru cercetare, de navigare, geodezice, fotografice, cinematografice, audiovizuale, optice, de cântărire, de măsurare, de semnalizare, de detectare, de testare, de verificare, de salvare și didactice; aparate și instrumente pentru conducerea, distribuirea, transformarea, acumularea, reglarea sau controlul distribuției sau utilizării energiei electrice; aparate și instrumente pentru înregistrarea, transmiterea, reproducerea sau procesarea sunetului, imaginilor sau a datelor; fișiere multimedia înregistrate și descărcabile, software pentru calculatoare, suporturi media digitale sau analogice de înregistrare și de stocare fără conținut; mecanisme pentru aparate cu preplată; case de marcat, dispozitive de calculat; calculatoare și dispozitive periferice pentru calculatoare; costume de scafandru, măști pentru scafandri, dopuri de urechi pentru scafandri, clești de nas pentru scafandri, mănuși pentru scafandri, aparate de respirat pentru înot subacvatic; extincitoare;
- 14 - metale prețioase și aliajele lor; bijuterii, pietre prețioase și semiprețioase; instrumente de ceasornicărie și pentru măsurarea timpului;
- 16 - hârtie și carton; produse de imprimare; articole pentru legătorie; fotografii; articole de papetărie și de birou, cu excepția mobilei; adezivi pentru papetărie sau menaj; materiale de desen și materiale pentru artiști; pensule; materiale didactice și de instruire; foi, folii și pungi din plastic pentru împachetare și ambalare; caractere și clișee tipografice;
- 18 - piele și imitații de piele; piei de animale; genți de voiaj și de transport; umbrele și parasolare; bastoane; bice, harnașament și articole de șelărie; zgărzi, lese și îmbrăcăminte pentru animale;
- 24 - textile și înlocuitori de textile; lenjerie de uz casnic; perdele din material textil sau plastic;
- 25 - îmbrăcăminte, încălțăminte, articole care servesc la acoperirea capului;
- 27 - covoare, preșuri, rogojini, linoleum și alte produse pentru acoperirea podelelor; tapete murale, nu din materiale textile;

- 28 - jocuri, jucării și articole pentru joacă; aparate pentru jocuri video; articole de gimnastică și sport; decorațiuni pentru pomul de Crăciun;
- 35 - publicitate; administrarea, organizarea și managementul afacerilor; lucrări de birou;
- 42 - servicii științifice și tehnologice, precum și servicii de cercetare și creație, referitoare la acestea; servicii de analiză industrială, cercetare industrială și proiectare industrială; servicii de control al calității și de autentificare; crearea și dezvoltarea calculatoarelor și programelor de calculator;
- 43 - servicii de alimentație publică; servicii de cazare temporară.
- (531) CFE(10) 02.09.01; 27.03.02; 28.05.00.

(210) **057081**
 (220) 25.02.2026
 (730) **YOUR STORY INTERACTIVE S.R.L., MD**
 MD-4822, Dubăsarii-Vechi, Criuleni, Republica Moldova
 (540)

**YOUR
STORY**
 I N T E R A C T I V E

- (511) NCL(13-2026)
- 03 - cosmetice și produse de toaletă nemedicinale; produse nemedicinale pentru curățarea dinților; parfumuri; preparate pentru albit și alte substanțe pentru spălat; preparate pentru curățare, lustruire și șlefuire;
- 04 - uleiuri și unsori industriale, ceară; lubrifianti; produse pentru absorbția, umezirea și compactarea pulberilor; combustibili și materiale pentru iluminat; lumânări și fitiluri pentru iluminat;
- 09 - aparate și instrumente științifice, pentru cercetare, de navigare, geodezice, fotografice, cinematografice, audiovizuale, optice, de cântărire, de măsurare, de semnalizare, de detectare, de testare, de verificare, de salva-

- re și didactice; aparate și instrumente pentru conducerea, distribuirea, transformarea, acumularea, reglarea sau controlul distribuției sau utilizării energiei electrice; aparate și instrumente pentru înregistrarea, transmiterea, reproducerea sau procesarea sunetului, imaginilor sau a datelor; fișiere multimedia înregistrate și descărcabile, software pentru calculatoare, suporturi media digitale sau analogice de înregistrare și de stocare fără conținut; mecanisme pentru aparate cu preplată; case de marcat, dispozitive de calculat; calculatoare și dispozitive periferice pentru calculatoare; costume de scafandru, măști pentru scafandri, dopuri de urechi pentru scafandri, clești de nas pentru scafandri, mănuși pentru scafandri, aparate de respirat pentru înot subacvatic; extinctoare;
- 14 - metale prețioase și aliajele lor; bijuterii, pietre prețioase și semiprețioase; instrumente de ceasornicărie și pentru măsurarea timpului;
- 16 - hârtie și carton; produse de imprimare; articole pentru legătorie; fotografii; articole de papetărie și de birou, cu excepția mobilei; adezivi pentru papetărie sau menaj; materiale de desen și materiale pentru artiști; pensule; materiale didactice și de instruire; foi, folii și pungi din plastic pentru împachetare și ambalare; caractere și clișee tipografice;
- 18 - piele și imitații de piele; piei de animale; genți de voiaj și de transport; umbrele și parasolare; bastoane; bice, harnașament și articole de șelărie; zgărzi, lese și îmbrăcăminte pentru animale;
- 24 - textile și înlocuitori de textile; lenjerie de uz casnic; perdele din material textil sau plastic;
- 25 - îmbrăcăminte, încălțăminte, articole care servesc la acoperirea capului;
- 27 - covoare, preșuri, rogojini, linoleum și alte produse pentru acoperirea podelelor; tapete murale, nu din materiale textile;
- 28 - jocuri, jucării și articole pentru joacă; aparate pentru jocuri video; articole de gimnastică și sport; decorațiuni pentru pomul de Crăciun;
- 35 - publicitate; administrarea, organizarea și managementul afacerilor; lucrări de birou;
- 42 - servicii științifice și tehnologice, precum și servicii de cercetare și creație, referitoare la acestea; servicii de analiză industrială, cercetare industrială și proiectare industrială; servicii de control al calității și de autentificare; crearea și dezvoltarea calculatoarelor și programelor de calculator;

43 - servicii de alimentație publică; servicii de cazare temporară.

(531) CFE(10) 01.07.07; 02.03.16; 02.03.17; 02.03.23; 27.05.08.

(210) **057082**

(220) 25.02.2026

(730) **ESSENTUM S.R.L., MD**

Str. Alessandro Bernardazzi nr. 17,
MD-2001, Chișinău, Republica Moldova

(540)



(511) NCL(13-2026)

03 - cosmetice și produse de toaletă nemedicinale; produse nemedicinale pentru curățarea dinților; parfumuri; preparate pentru albit și alte substanțe pentru spălat; preparate pentru curățare, lustruire și șlefuire.

(531) CFE(10) 26.01.12; 26.01.16; 26.13.25; 27.05.09.

(210) **057083**

(220) 26.02.2026

(730) **V&P BENEFIT S.R.L., MD**

Str. Chișinău nr. 2F, MD-4814,
Budești, Chișinău, Republica Moldova

(540)



(511) NCL(13-2026)

29 - carne, pește, păsări și vânat; extracte din carne de uz culinar; fructe, legume și alge marine conservate, congelate, uscate și fier-te; jeleuri, dulcețuri, compoturi; ouă; lapte, brânzeturi, unt, iaurt și alte produse lactate; uleiuri și grăsimi comestibile;

30 - cafea, ceai, cacao și înlocuitori ai acestora; orez, paste făinoase și tăiței; tapioca și sago; făină și preparate din cereale; pâine, produse de patiserie și cofetărie; ciocolată; înghețată, șerbeturi și alte înghețate comestibile; zahăr, miere, sirop de melasă; drojdie, praf de copt; sare, condimente, mirodenii, plante aromatice conservate; oțet, sosuri și alte condimente; gheață (apă înghețată);

31 - produse agricole, de acvacultură, horticole și forestiere, brute și neprelucrate; cereale și semințe crude și neprocesate; fructe și legume proaspete, plante aromatice proaspete; plante și flori naturale; bulbi, răsaduri și semințe pentru plantare; animale vii; hrană și băuturi pentru animale; malț;

33 - băuturi alcoolice, cu excepția berii; preparate alcoolice pentru fabricarea băuturilor;

35 - publicitate; administrarea, organizarea și managementul afacerilor; lucrări de birou;

41 - educație; instruire; divertisment; activități sportive și culturale;

43 - servicii de alimentație publică; servicii de cazare temporară.

(531) CFE(10) 05.13.04; 06.03.11; 06.07.07; 06.07.11; 07.01.09; 07.01.11; 27.05.01.

(210) **057084**

(220) 26.02.2026

(730) **ANAVIT INVEST S.R.L., MD**

Str. Mihail Kogălniceanu nr. 61,
MD-2009, Chișinău, Republica Moldova

(540)

MADURO

(511) NCL(13-2026)

35 - publicitate; administrarea, organizarea și managementul afacerilor; lucrări de birou;

43 - servicii de alimentație publică; servicii de cazare temporară.

(210) **057085**
 (220) 18.02.2026
 (730) **CASA BUCURIEI S.R.L, MD**
 f/s, MD-5316, Colibași, Cahul, Republica
 Moldova
 (540)



(591) Culori revendicate: maro, roz de diferite nuanțe, roșu de diferite nuanțe, alb, bej de diferite nuanțe, gri-deschis, galben de diferite nuanțe.
 (511) NCL(13-2026)
 30 - cafea, ceai, cacao și înlocuitori ai acestora; orez, paste făinoase și tăitei; tapioca și sago; făină și preparate din cereale; pâine, produse de patiserie și cofetărie; ciocolată; înghețată, șerburi și alte înghețate comestibile; zahăr, miere, sirop de melasă; drojdie, praf de copt; sare, condimente, mirodenii, plante aromatice conservate; oțet, sosuri și alte condimente; gheață (apă înghețată);
 35 - publicitate; administrarea, organizarea și managementul afacerilor; lucrări de birou;
 39 - transport; ambalarea și depozitarea mărfurilor; organizarea de călătorii;
 43 - servicii de alimentație publică; servicii de cazare temporară.
 (531) CFE(10) 08.01.17; 26.01.16; 26.01.18; 27.05.09; 29.01.15.

(210) **057088**
 (220) 25.02.2026
 (730) **GOLOGAN VIN GRUP S.R.L., MD**
 Str. Columna nr. 106, ap. 22,
 MD-2012, Chișinău, Republica Moldova
 (540)



(591) Culori revendicate: verde de diferite nuanțe, albastru-închis, albastru-deschis, alb.
 (511) NCL(13-2026)
 29 - carne, pește, păsări și vânat; extracte din carne de uz culinar; fructe, legume și alge marine conservate, congelate, uscate și fier-te; jeleurii, dulcețuri, compoturi; ouă; lapte, brânzeturi, unt, iaurt și alte produse lactate; uleiuri și grăsimi comestibile.
 (531) CFE(10) 05.11.23; 06.07.05; 07.01.08; 07.01.12; 26.01.16; 26.01.18; 27.05.09; 29.01.14.

(210) **057089**
 (220) 25.02.2026
 (730) **IACONI Ion, MD**
 Str. Grenoble nr. 128/2, ap. 62, MD-2011,
 Codru, Chișinău, Republica Moldova

(540)



JobFriends

(511) NCL(13-2026)

35 - publicitate; administrarea, organizarea și managementul afacerilor; lucrări de birou;

42 - servicii științifice și tehnologice, precum și servicii de cercetare și creație, referitoare la acestea; servicii de analiză industrială, cercetare industrială și proiectare industrială; servicii de control al calității și de autentificare; crearea și dezvoltarea calculatoarelor și programelor de calculator.

(531) CFE(10) 01.13.01; 26.01.18; 26.02.05; 27.05.10.

(210) **057090**

(220) 26.02.2026

(730) **BYD COMPANY LIMITED, CN**

No.1, Yan'an Road, Kuichong Street, Dapeng New District, Shenzhen, China

(540)

YANGWANG

(511) NCL(13-2026)

12 - automobile; autocare; camioane; autobuze cu motor; camioane motostivuitoare; caroserii pentru automobile; șasiuri pentru automobile; motoare electrice pentru vehicule terestre; plăcuțe de frână pentru automobile; mașini autonome.

(210) **057091**

(220) 26.02.2026

(730) **BYD COMPANY LIMITED, CN**

No.1, Yan'an Road, Kuichong Street, Dapeng New District, Shenzhen, China

(540)

YANGWANG

(511) NCL(13-2026)

37 - întreținerea și reparația vehiculelor; curățarea vehiculelor; tratamente preventive contra ruginii pentru vehicule; spălarea vehiculelor; servicii de reîncărcarea vehiculelor electrice; șlefuirea vehiculelor; întreținerea vehiculelor; încărcarea bateriilor vehiculelor; servicii de depanare pentru vehicule; gresarea vehiculelor; lubrifierea vehiculelor.

(210) **057092**

(220) 26.02.2026

(730) **BOTNARI Valentina, MD**

Str. Bogdan Voievod 1E, ap. 39, MD-2068, Chișinău, Republica Moldova

(540)



(511) NCL(13-2026)

44 - servicii medicale; servicii veterinare; servicii de îngrijire igienică și de înfrumusețare pentru oameni sau animale; servicii de agricultură, acvacultură, horticultură și silvicultură.

(531) CFE(10) 05.05.01; 05.05.21; 27.05.11.

(210) **057094**

(220) 19.02.2026

(730) **BALAN Gheorghe, MD**

Str. Nicolae Testițeanu nr. 3/A, ap. 67, MD-2025, Chișinău, Republica Moldova

(540)



(591) Culori revendicate: albastru de diferite nuanțe, alb, negru, roșu, verde de diferite nuanțe, galben de diferite nuanțe, auriu de diferite nuanțe, gri de diferite nuanțe.

(511) NCL(13-2026)

35 - publicitate; administrarea, organizarea și managementul afacerilor; lucrări de birou;

36 - servicii financiare, monetare și bancare; servicii de asigurări; servicii imobiliare.

(531) CFE(10) 16.01.04; 20.05.07; 24.05.07; 24.15.13; 26.01.16; 26.01.21; 27.05.01; 27.07.04; 29.01.15.

(210) **057095**

(220) 24.02.2026

(730) **IGIDENT SERVICE S.R.L., MD**

Str. Natalia Gheorghiu nr. 30, ap. 165,
MD-2025, Chișinău, Republica Moldova

(540)

**smile
NOW** | HEALTH
MADE
EASY

(511) NCL(13-2026)

35 - publicitate; administrarea, organizarea și managementul afacerilor; lucrări de birou;

furnizare de spațiu pe pagini web pentru promovarea de produse și servicii.

(531) CFE(10) 02.09.08; 04.05.21; 27.03.15; 27.05.08.

(210) **057097**

(220) 26.02.2026

(730) **STAJAVA GROUP S.R.L., MD**

Bd. Mircea cel Bătrân nr. 13/1,
MD-2044, Chișinău, Republica Moldova

(540)



(591) Culori revendicate: maro de diferite nuanțe, auriu de diferite nuanțe, negru, galben de diferite nuanțe, bej de diferite nuanțe.

(511) NCL(13-2026)

32 - bere;

43 - servicii de alimentație publică, servicii de bar, servicii de cafenea.

(531) CFE(10) 03.09.15; 07.15.08; 11.03.03; 11.03.04; 24.03.13; 24.03.18; 27.05.01; 29.01.15.

(210) **057098**

(220) 26.02.2026

(730) **BLISS PLANET LIMITED, HK**

RM 2 3/F Ruby Commercial Building 480
Nathan Road KL, Hong Kong, China

(540)

ELFLIQ

(511) NCL(13-2026)

34 - tutun; țigarete care conțin înlocuitori de tutun, cu excepția celor pentru uz medical; țigări electronice; soluții lichide pentru utilizare în țigarete electronice; țigări cu filtru; vaporizatoare orale pentru fumători; soluții lichide de nicotină pentru utilizare în țigări electronice; capete de țigarete; țigarete; arome, altele decât uleiurile esențiale, pentru utilizare în țigări electronice; cartușe pentru țigări electronice; dispozitive pentru încălzirea tutunului în scopul inhalării; pipe electronice de tutun; tabachere pentru țigarete; țigări de foi; plante pentru fumat; trabucuri electronice; huse pentru țigări electronice; piese de schimb și structurale pentru țigarete electronice; atomizoare pentru țigări electronice.

(210) 057105

(220) 25.02.2026

(730) CHIRCIU Iana, MD

Str. Constantin Negruzzi nr. 18,
MD-3505, Orhei, Republica Moldova

(540)

mainGel
Professional

(511) NCL(13-2026)

03 - cosmetice și produse de toaletă nemedicinale; produse nemedicinale pentru curățarea dinților; parfumuri; preparate pentru albit și alte substanțe pentru spălat; preparate pentru curățare, lustruire și șlefuire;

08 - unelte manuale și instrumente de mână; tacâmuri; arme albe, cu excepția armelor de foc; aparate de ras;

35 - publicitate; administrarea, organizarea și managementul afacerilor; lucrări de birou.

(210) 057106

(220) 27.02.2026

(730) DRON ASSISTANCE S.R.L., MD

Str. Mihai Eminescu nr. 33, MD-4818,
Coșernița, Criuleni, Republica Moldova

(540)



(526) Elementele mărcii asupra cărora solicitantul declară că renunță la invocarea oricărui drept exclusiv: „AGRO”, cu excepția executării grafice deosebite.

(591) Culori revendicate: verde-închis, verde-aprins, albastru-închis.

(511) NCL(13-2026)

09 - aparate și instrumente științifice, pentru cercetare, de navigare, geodezice, fotografice, cinematografice, audiovizuale, optice, de cântărire, de măsurare, de semnalizare, de detectare, de testare, de verificare, de salvare și didactice; aparate și instrumente pentru conducerea, distribuția, transformarea, acumularea, reglarea sau controlul distribuției sau utilizării energiei electrice; aparate și instrumente pentru înregistrarea, transmiterea, reproducerea sau procesarea sunetului, imaginilor sau a datelor; fișiere multimedia înregistrate și descărcabile, software pentru calculatoare, suporturi media digitale sau analogice de înregistrare și de stocare fără conținut; mecanisme pentru aparate cu preplată; case de marcat, dispozitive de calculat; calculatoare și dispozitive periferice pentru calculatoare; costume de scafandru, măști pentru scafandri, dopuri de urechi pentru scafandri, clești de nas pentru scafandri, mănuși pentru scafandri, aparate de respirat pentru înot subacvatic; extincitoare;

35 - publicitate; administrarea, organizarea și managementul afacerilor; lucrări de birou;

42 - servicii științifice și tehnologice, precum și servicii de cercetare și creație, referitoare la acestea; servicii de analiză industrială, cercetare industrială și proiectare industrială; servicii de control al calității și de autentificare; crearea și dezvoltarea calculatoarelor și programelor de calculator;

44 - servicii medicale; servicii veterinare; servicii de îngrijire igienică și de înfrumusețare pentru oameni sau animale; servicii de agricultură, acvacultură, horticultură și silvicultură.

(531) CFE(10) 05.03.13; 05.03.20; 06.19.09; 27.03.11; 27.05.08; 29.01.13.

(210) **057107**

(220) 27.02.2026

(730) **SC JUST SEVEN SRL, RO**

Suceava, Șcheia, Str. Humorului nr. 171, România

(540)

ZIRETO[®]
CAFFE

(526) Elementele mărcii asupra cărora solicitantul declară că renunță la invocarea oricărui drept exclusiv: „CAFFE”, cu excepția executării grafice deosebite.

(591) Culori revendicate: roșu, gri.

(511) NCL(13-2026)

30 - cafea, ceai, cacao și înlocuitori ai acestora; orez, paste făinoase și tăiței; tapioca și sago; făină și preparate din cereale; pâine, produse de patiserie și cofetărie; ciocolată; înghețată, șerburi și alte înghețate comestibile; zahăr, miere, sirop de melasă; drojdie, praf de copt; sare, condimente, mirodenii, plante aromatice conservate; oțet, sosuri și alte condimente; gheață (apă înghețată);

32 - bere; băuturi nealcoolice; ape minerale și carbogazoase; băuturi din fructe și sucuri de fructe; siropuri și alte preparate pentru fabricarea băuturilor nealcoolice;

35 - publicitate; administrarea, organizarea și managementul afacerilor; lucrări de birou;

43 - servicii de alimentație publică; servicii de cazare temporară.

(531) CFE(10) 27.05.25; 29.01.12.

(210) **057111**

(220) 26.02.2026

(730) **DONOSIAN Alla, MD**

Str. Gheorghe Crișan nr. 3,
MD-2043, Chișinău, Republica Moldova

(540)



(591) Culori revendicate: verde-deschis, verde-închis, galben.

(511) NCL(13-2026)

16 - hârtie și carton; produse de imprimărie; articole pentru legătorie; fotografii; articole de papetărie și de birou, cu excepția mobilei; adezivi pentru papetărie sau menaj; materiale de desen și materiale pentru artiști; pensule; materiale didactice și de instruire; foi, folii și pungi din plastic pentru împachetare și ambalare; caractere și clișee tipografice;

35 - publicitate; administrarea, organizarea și managementul afacerilor; lucrări de birou;

41 - educație; instruire; divertisment; activități sportive și culturale;

44 - servicii medicale; servicii de îngrijire igienică și de înfrumusețare pentru oameni.

(531) CFE(10) 02.03.01; 02.03.23; 05.01.05; 05.01.13; 05.01.16; 26.11.22; 27.05.09; 29.01.13.

(210) **057130**
 (220) 25.02.2026
 (730) **ALEXEI Serghei, MD**
 Str. Alba-Iulia nr. 196, bloc 1, ap. 159,
 MD-2071, Chișinău, Republica Moldova
 (540)



(591) Culori revendicate: verde, cafeniu, auriu.
 (511) NCL(13-2026)
 32 - bere; cocktailuri non-alcoolice pe bază de bere; băuturi nealcoolice cu aromă de bere; înlocuitor de bere; băuturi pe bază de bere; cocktailuri pe bază de bere.
 (531) CFE(10) 05.07.02; 26.04.18; 26.11.09; 27.05.02; 29.01.13.

(210) **057131**
 (220) 25.02.2026
 (730) **ALEXEI Serghei, MD**
 Str. Alba-Iulia nr. 196, bloc 1, ap. 159,
 MD-2071, Chișinău, Republica Moldova
 (540)



(591) Culori revendicate: roșu, auriu.
 (511) NCL(13-2026)
 32 - bere; cocktailuri non-alcoolice pe bază de bere; băuturi nealcoolice cu aromă de bere; înlocuitor de bere; băuturi pe bază de bere; cocktailuri pe bază de bere.
 (531) CFE(10) 27.05.09; 27.05.12; 29.01.12.

(210) **057132**
 (220) 25.02.2026
 (730) **ALEXEI Serghei, MD**
 Str. Alba-Iulia nr. 196, bloc 1, ap. 159,
 MD-2071, Chișinău, Republica Moldova
 (540)



(511) NCL(13-2026)
 32 - bere; cocktailuri non-alcoolice pe bază de bere; băuturi nealcoolice cu aromă de bere; înlocuitor de bere; băuturi pe bază de bere; cocktailuri pe bază de bere.
 (531) CFE(10) 03.01.01; 03.01.02; 05.13.04; 24.01.09; 24.01.18; 24.01.19; 27.05.11.

(210) **057133**
 (220) 25.02.2026
 (730) **ALEXEI Serghei, MD**
 Str. Alba-Iulia nr. 196, bloc 1, ap. 159,
 MD-2071, Chișinău, Republica Moldova

(540)



(511) NCL(13-2026)

32 - bere; cocktailuri non-alcoolice pe bază de bere; băuturi nealcoolice cu aromă de bere; înlocuitor de bere; băuturi pe bază de bere; cocktailuri pe bază de bere.

(531) CFE(10) 07.01.03; 07.01.24; 24.03.07; 24.03.18; 26.11.02; 26.11.09; 27.05.01.

(210) 057143

(220) 25.02.2026

(730) LEICOVICI Felix, MD

Str. Zlatov nr. 1, MD-3805,
Comrat, UTA Găgăuzia, Republica Moldova

(540)

BRILIX

(511) NCL(13-2026)

03 - cosmetice și produse de toaletă nemedicinale; produse nemedicinale pentru curățarea dinților; parfumuri; preparate pentru albit și alte substanțe pentru spălat; preparate pentru curățare, lustruire și șlefuire;

05 - preparate farmaceutice, medicale și de uz veterinar; produse igienice de uz medical; alimente și substanțe dietetice adaptate în scopuri medicale sau veterinare, alimente pentru bebeluși; suplimente dietetice pentru oameni și animale; plasturi adezivi, materiale pentru pansamente; materiale pentru plombarea dinților și pentru mulaje dentare; dezinfectante; produse pentru distrugerea animalelor dăunătoare; fungicide, erbicide;

08 - unelte manuale și instrumente de mână; tacâmuri; arme albe, cu excepția armelor de foc; aparate de ras;

16 - hârtie și carton; produse de imprimare; articole pentru legătorie; fotografii; articole de papetărie și de birou, cu excepția mobilei; adezivi pentru papetărie sau menaj; materiale de desen și materiale pentru artiști; pensule; materiale didactice și de instruire; foi, folii și pungi din plastic pentru împachetare și ambalare; caractere și clișee tipografice;

21 - ustensile și recipiente pentru menaj sau de bucătărie; articole de bucătărie și veselă, cu excepția furculițelor, cuțitelor și lingurilor; piepteni și bureți; perii, cu excepția pensulelor; materiale pentru perii; articole pentru curățare; sticlă brută sau semiprelucrată, cu excepția sticlei pentru construcții; sticlărie, porțelan și ceramică.

(210) 057144

(220) 25.02.2026

(730) LEICOVICI Felix, MD

Str. Zlatov nr. 1, MD-3805,
Comrat, UTA Găgăuzia, Republica Moldova

(540)

KTX

(511) NCL(13-2026)

01 - produse chimice destinate industriei, științelor, fotografiei, agriculturii, horticulturii și silviculturii; rășini artificiale în stare brută, materiale plastice în stare brută; compoziții pentru stingerea și prevenirea incendiilor; preparate pentru călire și sudură; substanțe pentru tăbăcirea blănușilor și pieilor de animale; adezivi pentru utilizare în industrie; compost, gunoi de grajd, îngrășămintă; preparate biologice pentru utilizare în industrie și știință;

03 - cosmetice și produse de toaletă nemedicinale; produse nemedicinale pentru curățarea dinților; parfumuri; preparate pentru albit și alte substanțe pentru spălat; preparate pentru curățare, lustruire și șlefuire;

04 - uleiuri și unsoare industriale, ceară; lubrifianți; produse pentru absorbția, umezirea și compactarea pulberilor; combustibili și materiale pentru iluminat; lumânări și fitiluri pentru iluminat;

- 07 - mașini, mașini-unelte, unelte acționate electrice; motoare, cu excepția celor pentru vehiculele terestre; componente de cuplare și transmisie a mașinilor, cu excepția celor pentru vehiculele terestre; unelte agricole, altele decât uneltele de mână, acționate manual; incubatoare pentru ouă; mașini automate de vânzare;
- 08 - unelte manuale și instrumente de mână; ta-câmuri; arme albe, cu excepția armelor de foc; aparate de ras;
- 09 - aparate și instrumente științifice, pentru cer-cetare, de navigare, geodezice, fotografice, cinematografice, audiovizuale, optice, de cântărire, de măsurare, de semnalizare, de detectare, de testare, de verificare, de salva-re și didactice; aparate și instrumente pentru conducerea, distribuirea, transformarea, acumularea, reglarea sau controlul distri-buției sau utilizării energiei electrice; aparate și instrumente pentru înregistrarea, transmi-terea, reproducerea sau procesarea sunetu-lui, imaginilor sau a datelor; fișiere multime-dia înregistrate și descărcabile, software pentru calculatoare, suporturi media digitale sau analogice de înregistrare și de stocare fără conținut; mecanisme pentru aparate cu preplată; case de marcat, dispozitive de cal-culat; calculatoare și dispozitive periferice pentru calculatoare; costume de scafandru, măști pentru scafandri, dopuri de urechi pen-tru scafandri, clești de nas pentru scafandri, mănuși pentru scafandri, aparate de respirat pentru înot subacvatic; extinctoare;
- 11 - aparate și instalații de iluminat, de încălzire, de răcire, de producere a vaporilor, de coa-cere, de uscare, de ventilare, de distribuire a apei și de uz sanitar;
- 17 - cauciuc, gutapercă, gumă, azbest, mică, neprelucrate și semiprelucrate, și înlocuitori pentru toate aceste materiale; materiale plas-tice și rășini extrudate destinate utilizării în

producție; materiale de călăfăuire, etanșare și izolare; țevi, tuburi și furtunuri flexibile, nemetalice;

- 34 - tutun și înlocuitori de tutun; țigări și trabucuri; țigări electronice și vaporizatoare orale pen-tru fumători; articole pentru fumători; chibri-turi.

(210) **057145**
 (220) 26.02.2026
 (730) **PÎSLARU Aurelia, MD**
 Str. Socoleni nr. 24, ap. 10,
 MD-2020, Chișinău, Republica Moldova
 (540)



- (511) NCL(13-2026)
 32 - bere; băuturi nealcoolice; ape minerale și carbogazoase; băuturi din fructe și sucuri de fructe; siropuri și alte preparate pentru fabri-carea băuturilor nealcoolice;
- 33 - băuturi alcoolice, cu excepția berii; preparate alcoolice pentru fabricarea băuturilor;
- 35 - publicitate; administrarea, organizarea și managementul afacerilor; lucrări de birou;
- 43 - servicii de alimentație publică; servicii de cazare temporară.
- (531) CFE(10) 08.07.01; 11.03.03; 19.01.07; 26.11.08; 27.05.01.

Mărci înregistrate în baza cererilor acceptate parțial

(111) **41836**
 (151) 12.12.2025
 (181) 26.09.2034
 (210) 054085
 (220) 26.09.2024
 (730) **R&R MEDIA S.R.L., MD**
 Bd. Ștefan cel Mare și Sfânt nr. 119, ap. 14,
 MD-2004, Chișinău, Republica Moldova
 (540)

NORM

(511) NCL(12-2024)
 35 - lucrări de birou;
 42 - servicii științifice și tehnologice, precum și servicii de cercetare și creație, referitoare la acestea; servicii de analiză industrială, cercetare industrială și proiectare industrială; servicii de control al calității și de autentificare; crearea și dezvoltarea calculatoarelor și programelor de calculator.

(111) **42037**
 (151) 18.02.2026
 (181) 21.02.2035
 (210) 054869
 (220) 21.02.2025
 (730) **FUNNY PIG S.R.L., întreprindere cu capital străin, MD**
 Str. Alexandr Pușkin nr. 47/1, of. 6,
 MD-2005, Chișinău, Republica Moldova
 (540)

DIN INIMA
 TRADIȚIEI



CORIS

(511) NCL(12-2025)
 29 - carne; paste de carne; aripioare de pui; bacon; bucăți de carne de pui; bucăți de carne de porc; cârnați; cârnați afumați; cârnați conservați; cârnați cruzi; cârnați din carne de

pui; cârnați din carne de porc; cârnați din carne de vită; carne afumată; carne ambalată; carne congelată; carne conservată; carne de curcan; carne criodesicată; carne de curcan gătită; carne de pasăre; carne de pasăre congelată; carne de pasăre gătită; carne de pasăre supracongelată; carne de porc; carne de porc proaspătă; carne de porc gătită; carne de porc conservată; carne de porc supracongelată; carne de porc, la conservă; carne de pui congelată; carne de porc congelată; cârnați uscați la aer; cârnați în aluat; carne de pui proaspătă; carne de vită; carne de vită feliată; carne de vită preparată; carne de vită congelată, carne gătită, la borcan; carne friptă; carne gătită, la conservă; carne pentru cârnați; carne prăjită de pui; carne preparată; carne proaspătă; carne proaspătă de pasăre; carne procesată; carne sărată; carne tocată; carne uscată; carne uscată sfărâmată; chiftele de pui; chiftele din carne de pui; chiftele din carne de porc; chiftele din carne de vită; conserve de carne; conserve de carne de pasăre; cotlete de porc; cruste de bacon; cârnuri găsite; ficat; file de porc; file din piept de pui; frigărui de porc; frigărui de pui; fripturi; friptură de carne de porc; friptură de porc; friptură de vită; friptură de pui; hamburgeri; hamburgeri de vită; hamburgeri din carne de pui; hamburgeri de porc; intestine de porc; jambon; jumări de porc; mezeluri; mâncăruri găsite care conțin în totalitate sau aproape în totalitate carne de pui; mâncăruri găsite care conțin în totalitate sau aproape în totalitate carne de porc; mâncăruri găsite care conțin în totalitate sau aproape în totalitate carne de vită; mâncăruri preparate care conțin (în principal) bacon; mâncăruri preparate constând în principal din carne; măruntaie; pastramă; pastramă din carne de vită; picioare de porc în conservă; plăcintă cu carne; produse din carne congelată; produse din carne preparate; produse din carne sub formă de hamburgeri; pui; pui preparat; pulpe de pui; pârjoale din carne; rinichi de animale (organe); salam; tocăni; șuncă; șuncă tăiată mărunt; sosuri pentru gustări; grăsimi din carne de porc; grăsimi animale de uz alimentar; grăsimi comestibile; grăsimi pentru gătit; seu comestibil; untură; untură pentru gătit.

(531) CFE(9) 02.09.01; 27.05.07.

(111) **42040**
 (151) 20.02.2026
 (181) 20.12.2034
 (210) 054533
 (220) 20.12.2024
 (730) **POPARCEA Ion, MD**
 Str. Aurel David nr. 5,
 MD-6801, Ialoveni, Republica Moldova
 (540)

Mirror

(511) NCL(12-2024)
 30 - cafea, ceai, cacao și înlocuitori ai acestora; orez, paste făinoase și tăiței; tapioca și sago; făină și preparate din cereale; pâine, produse de patiserie și cofetărie; ciocolată; înghețată, șerbeturi și alte înghețate comestibile; zahăr, miere, sirop de melasă; drojdie, praf de copt; sare, condimente, mirodenii, plante aromatice conservate; oțet, sosuri și alte condimente; gheață (apă înghețată);
 43 - servicii de alimentație publică; servicii de cazare temporară.

(111) **42041**
 (151) 20.02.2026
 (181) 23.12.2034
 (210) 054534
 (220) 23.12.2024
 (730) **POJOGA Cătălina, MD**
 Str. Valea Trandafirilor nr. 24, ap. 41,
 MD-2001, Chișinău, Republica Moldova
 (540)

DULCINELLA DUBAI SWEETS

(526) Elementele mărcii asupra cărora nu se extinde dreptul exclusiv: „DUBAI SWEETS”.
 (511) NCL(12-2024)
 30 - produse de patiserie și cofetărie; ciocolată; toate produsele sus-menționate provenite din Dubai.

(111) **42046**
 (151) 19.02.2026
 (181) 03.02.2035
 (210) 054683
 (220) 03.02.2025
 (730) **TOP PROFIL S.R.L., MD**
 Str. Doctor Tudor Strișca nr. 8/1, ap. 65,
 MD-2043, Chișinău, Republica Moldova
 (540)



(526) Elementele mărcii asupra cărora nu se extinde dreptul exclusiv: „TOP”, „PROFIL”, „Centru de acoperișuri”, cu excepția executării grafice deosebite.
 (591) Culori revendicate: negru, alb, roșu.
 (511) NCL(12-2025)
 06 - metale comune și aliajele lor, minereuri; materiale metalice pentru edificare și construcții; construcții transportabile metalice; cabluri și fire neelectrice din metal comun; mici articole de fierărie; containere metalice pentru depozitare sau transport; seifuri;
 19 - materiale, nemetalice, pentru clădiri și construcții; conducte rigide, nemetalice, pentru construcții; asfalt, smoală, gudron și bitum; construcții transportabile, nemetalice; monumente, nemetalice;
 37 - servicii de construcții; servicii de instalații și reparații; extracții miniere, foraje pentru extracția de petrol și gaze.
 (531) CFE(9) 07.01.24; 07.03.11; 26.05.01; 27.05.09; 29.01.13.

(111) **42052**
 (151) 22.02.2026
 (181) 08.04.2035
 (210) 055096
 (220) 08.04.2025
 (730) **GROZA Alexandr, MD**
 Str. Petru Leșcenco nr. 4,
 MD-2045, Chișinău, Republica Moldova

(540)

EKO OKNA

(526) Elementele mărcii asupra cărora nu se extinde dreptul exclusiv: „EKO”, „OKNA”.

(511) NCL(12-2025)

- 06 - metale comune și aliajele lor, minereuri; materiale metalice pentru edificare și construcții; construcții transportabile metalice; cabluri și fire neelectrice din metal comun; mici articole de fierărie; containere metalice pentru depozitare sau transport; seifuri;
- 19 - materiale, nemetalice, pentru clădiri și construcții; conducte rigide, nemetalice, pentru construcții; asfalt, smoală, gudron și bitum; construcții transportabile, nemetalice; monumente, nemetalice;
- 35 - publicitate; administrarea, organizarea și managementul afacerilor; lucrări de birou.

(111) **42053**

(151) 22.02.2026

(181) 10.04.2035

(210) 055114

(220) 10.04.2025

(730) **AEROPORTUL INTERNAȚIONAL CHIȘINĂU, întreprindere de stat, MD**

Bd. Dacia nr. 80/3,

MD-2072, Chișinău, Republica Moldova

(540)



Airport café

(526) Elementele mărcii asupra cărora nu se extinde dreptul exclusiv: „Airport café”, cu excepția executării grafice deosebite.

(511) NCL(12-2025)

43 - servicii de alimentație publică; servicii de cazare temporară.

(531) CFE(9) 11.03.04; 11.03.05; 18.05.01; 18.05.03; 27.03.15; 27.05.01.

(111) **42065**

(151) 18.02.2026

(181) 25.09.2033

(210) 056791

(220) 25.09.2023

(310) 018854403

(320) 28.03.2023

(330) EM

(580) 18.11.2025

(800) 1787020, 25.09.2023, EM

(730) **DF World of Spices SE, DE**

Dieter-Fuchs-Strasse 10, 49201 Dissen, Germania

(540)



myspicelabel

(526) Elementele mărcii asupra cărora nu se extinde dreptul exclusiv: „myspicelabel”, cu excepția executării grafice deosebite.

(591) Culori revendicate: negru, verde.

(511) NCL(12-2023)

- 30 - mirodenii; arome condimentate, săruri aromatate cu condimente, esențe de condimente, extracte de condimente, condimente praf, ierburi, ierburi în ulei, ierburi uscate, condimente, paste condimentate, săruri condimentate, preparate condimentate; amestecuri de ierburi pentru gătit; ierburi în ulei, frunze de dafin, cuișoare (condiment), ghimbir, piper (asezonare), ienupăr (condiment), șofran, coriandru; condimente pentru conservării; arome de condimente, extracte de condimente, condimente, pulberi de condimente, amestecuri de condimente, paste de condimente, condimente decorative, săruri de condimente; condimente; preparate condimentate, preparate aromatate; condimente preparate, inclusiv sub formă de cuburi; chutneys (condimente); marinade, marinade condimentate; condimente din flori, flori utilizate ca condimente, praf de flori utilizat ca condimente; ardei iute uscat (condiment), piri piri (ardei iute) uscat (condiment); amestecuri de condimente; glazuri comestibile alimentare pe bază de condimente și mirodenii; produse pentru frăgezirea cărnii (condimente); amelioratori de gust; produse pentru frăgezi-

rea cărnii, pentru uz culinar; lianți pentru produse alimentare sub formă uscată, de pastă sau lichidă, constând din ingrediente de condimentare, preparate pentru gătitul produselor alimentare, în special cu adaos de condimente și ierburi; capere; amestecuri de copt care conțin condimente; aperitive constând în principal din flori utilizate ca condimente (marinate în ulei sau prăjite); amestecuri uscate pentru mâncăruri preparate, constând în principal din condimente, mirodenii; umpluturi și amestecuri, constând în principal din condimente; condimente de pulverizat pentru alimente; agenți de îngroșare pentru gătitul alimentelor; sosuri sub formă de glazuri comestibile pentru alimente pe bază de condimente sau mirodenii; glazuri condimentate, ca glazuri pentru alimente.

(531) CFE(9) 05.03.11; 05.03.13; 05.03.14; 27.05.07; 29.01.12.

(111) **42067**
 (151) 26.02.2026
 (181) 24.01.2035
 (210) 054658
 (220) 24.01.2025
 (730) **SPORTS CLUB „SHERIFF”, societate pe acțiuni de tip închis, MD**
 Str. Taras Sevchenko nr. 81,
 MD-3300, Tiraspol, Republica Moldova
 (540)



(526) Elementele mărcii asupra cărora nu se extinde dreptul exclusiv: „fotbal club”, cu excepția executării grafice deosebite.
 (591) Culori revendicate: galben, negru, alb.
 (511) NCL(12-2025)
 41 - educație; instruire; divertisment; activități sportive și culturale.
 (531) CFE(9) 01.01.10; 21.03.01; 24.11.25; 27.05.09; 29.01.13.

(111) **42068**
 (151) 26.02.2026
 (181) 08.04.2035
 (210) 055101
 (220) 08.04.2025
 (730) **ALIPPRIM S.R.L., MD**
 Str. Zlatov nr. 4, MD-3805, Comrat,
 UTA Găgăuzia, Republica Moldova
 (540)



(526) Elementele mărcii asupra cărora nu se extinde dreptul exclusiv: „BAZA”, cu excepția executării grafice deosebite.
 (511) NCL(12-2025)
 35 - publicitate; administrarea, organizarea și managementul afacerilor; lucrări de birou.
 (531) CFE(9) 26.04.18; 26.04.19; 26.04.26; 27.05.01.

(111) **42069**
 (151) 26.02.2026
 (181) 09.04.2035
 (210) 055102
 (220) 09.04.2025
 (730) **Société des Produits Nestlé S.A., CH**
 1800 Vevey, Elveția
 (540)

NESCAFÉ DELICATE

(526) Elementele mărcii asupra cărora nu se extinde dreptul exclusiv: „DELICATE”.

(511) NCL(12-2025)

30 - cafea, extracte de cafea, băuturi pe bază de cafea; cafea cu gheață; înlocuitori de cafea, extracte de cafea folosite ca înlocuitori de cafea, băuturi pe bază de înlocuitori de cafea; cicoare (înlocuitori de cafea); ceai, extracte de ceai, băuturi pe bază de ceai (nemedicamentoase); iced tea; preparate alimentare pe bază de malț pentru consum uman; cacao și băuturi pe bază de cacao; ciocolată, produse pe bază de ciocolată, ciocolată de băut; dulciuri (produse de cofetărie); dulciuri; dulciuri (bomboane); produse de cofetărie nemedicinale; zahăr; gumă de mestecat; îndulcitori naturali; produse de brutărie, pâine, drojdie, pateuri (patiserie); biscuiți, prăjituri și fursecuri, produse de patiserie, napolitane, caramelle, budinci; înghețată, sorbete (înghețate pe bază de apă), șerbeturi, produse de cofetărie înghețate, prăjituri înghețate, înghețate moi, înghețată de iaurt (înghețate); cereale pentru micul dejun, fulgi de porumb, batoane de cereale, cereale gata preparate; cereale.

șerbeturi și alte înghețate comestibile; zahăr, miere, sirop de melasă; drojdie, praf de copt; sare, condimente, mirodenii, plante aromatice conservate; oțet, sosuri și alte condimente; gheață (apă înghețată);

35 - publicitate; administrarea, organizarea și managementul afacerilor; lucrări de birou;

43 - servicii de alimentație publică; servicii de cazare temporară.

(531) CFE(9) 27.01.12; 27.05.09.

(111) **42075**

(151) 26.02.2026

(181) 14.01.2035

(210) 054619

(220) 14.01.2025

(730) **POJOGA Cătălina, MD**

Str. Valea Trandafirilor nr. 24, ap. 41,
MD-2001, Chișinău, Republica Moldova

(540)

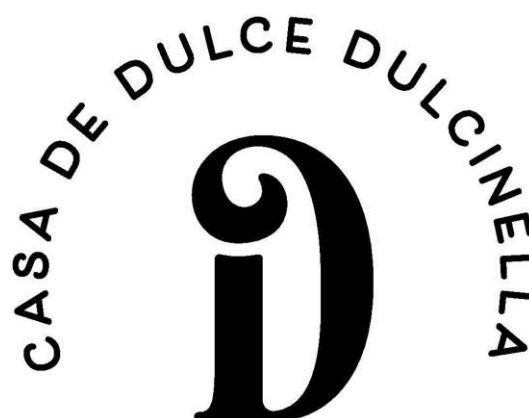

(111) **42074**

(151) 26.02.2026

(181) 14.01.2035

(210) 054618

(220) 14.01.2025

(730) **POJOGA Cătălina, MD**

Str. Valea Trandafirilor nr. 24, ap. 41,
MD-2001, Chișinău, Republica Moldova

(540)

CASA DE DULCE
Dulcinella

(526) Elementele mărcii asupra cărora nu se extinde dreptul exclusiv: „DULCE”, cu excepția executării grafice deosebite.

(511) NCL(12-2025)

30 - cafea, ceai, cacao și înlocuitori ai acestora; orez, paste făinoase și tăiței; tapioca și sago; făină și preparate din cereale; pâine, produse de patiserie și cofetărie; ciocolată; înghețată,

(526) Elementele mărcii asupra cărora nu se extinde dreptul exclusiv: „D”, „DULCE”, cu excepția executării grafice deosebite.

(511) NCL(12-2025)

30 - cafea, ceai, cacao și înlocuitori ai acestora; orez, paste făinoase și tăiței; tapioca și sago; făină și preparate din cereale; pâine, produse de patiserie și cofetărie; ciocolată; înghețată, șerbeturi și alte înghețate comestibile; zahăr, miere, sirop de melasă; drojdie, praf de copt; sare, condimente, mirodenii, plante aromatice conservate; oțet, sosuri și alte condimente; gheață (apă înghețată);

35 - publicitate; administrarea, organizarea și managementul afacerilor; lucrări de birou;

43 - servicii de alimentație publică; servicii de cazare temporară.

(531) CFE(9) 27.01.12; 27.05.01; 27.05.21.

- (111) **42077**
 (151) 25.02.2026
 (181) 18.03.2035
 (210) 054985
 (220) 18.03.2025
 (730) **JUBIRĂ Șerghiei, MD**
 Str. Sf. Andrei nr. 52,
 MD-2004, Chișinău, Republica Moldova

GREEN BOX

- (526) Elementele mărcii asupra căreia nu se extinde dreptul exclusiv: „GREEN”, „BOX”.
 (511) NCL(12-2025)
 29 - carne, pește, păsări și vânat; extracte din carne; fructe și legume conservate, congelate, uscate și fierte; jeleuri, dulceați, compoturi; ouă; lapte, brânzeturi, unt, iaurt și alte produse lactate; uleiuri și grăsimi comestibile;
 30 - cafea, ceai, cacao și înlocuitori ai acestora; orez, paste făinoase și tăiței; tapioca și sago; făină și preparate din cereale; pâine, produse de patiserie și cofetărie; ciocolată; înghețată, șerburi și alte înghețate comestibile; zahăr, miere, sirop de melasă; drojdie, praf de copt; sare, condimente, mlrodenii, plante aromatice conservate; oțet, sosuri și alte condimente; gheață (apă înghețată);
 43 - servicii de alimentație publică; servicii de cazare temporară.

- (111) **42079**
 (151) 23.02.2026
 (181) 06.12.2033
 (210) 052647
 (220) 06.12.2023
 (730) **CASA CALDĂ S.R.L., MD**
 Str. Dumbravei nr. 5, MD-2011,
 Codru, Chișinău, Republica Moldova



- (526) Elementele mărcii asupra căreia nu se extinde dreptul exclusiv: „Casa Caldă”, „Confortul Casei Tale”, cu excepția executării grafice deosebite.
 (591) Culori revendicate: verde, roșu, negru, alb.
 (511) NCL(12-2023)
 11 - aparate și instalații de iluminat, de încălzire, de răcire, de producere a vaporilor, de coacere, de uscare, de ventilare, de distribuire a apei și de uz sanitar;
 17 - cauciuc, gutapercă, gumă, azbest, mică, neprelucrate și semiprelucrate, și înlocuitori pentru toate aceste materiale; materiale plastice și rășini extrudate destinate utilizării în producție; materiale de călăfăuire, etanșare și izolare; țevi, tuburi și furtunuri flexibile, nemetalice;
 35 - publicitate; administrarea, organizarea și managementul afacerilor; lucrări de birou.
 (531) CFE(9) 07.01.09; 07.01.24; 07.03.11; 27.05.09; 29.01.14.

- (111) **42114**
 (151) 02.03.2026
 (181) 19.11.2034
 (210) 054328
 (220) 19.11.2024
 (730) **Nanjing Chervon Industry Co., Ltd., CN**
 No. 529, Jiangjun Road, Jiangning Economic & Technical Development Zone, Nanjing, 211106, China

EGO

- (511) NCL(12-2024)
 07 - suflete de zăpadă; freze de zăpadă; ferăstrăi cu lanț electrice; ferăstrăi (mașini); mașini de secerat și treierat; burghie de pământ; burghie elicoidale electrice pentru gheață folosite la pescuit la copcă; mașini de drenaj; mașini de pulverizat; lame (organe de mașini); lame pentru tocătoare de nutreț; lanțuri de ferăstrău; lame pentru mașini pentru terasamente.

(111) **42115**
 (151) 02.03.2026
 (181) 31.01.2035
 (210) 054773
 (220) 31.01.2025
 (730) **COGILNIC S.R.L., firmă de producție și comerț, MD**
 Str. Decebal nr. 137,
 MD-4101, Cimișlia, Republica Moldova
 (540)

AQUA CIM

(526) Elementele mărcii asupra cărora nu se extinde dreptul exclusiv: „AQUA”.
 (511) NCL(12-2025)
 32 - ape minerale și carbogazoase.

(111) **42118**
 (151) 20.02.2026
 (181) 17.01.2035
 (210) 054622
 (220) 17.01.2025
 (730) **BONDARI Nadejda, MD**
 Str. Mihail Sadoveanu nr. 17, ap. 189,
 MD-2044, Chișinău, Republica Moldova
 (540)



(591) Culori revendicate: alb, oranj, negru.
 (511) NCL(12-2025)
 35 - publicitate; administrarea, organizarea și managementul afacerilor; lucrări de birou;

41 - formarea echipelor (team building); divertisment; activități sportive și culturale;
 43 - servicii de alimentație publică; servicii de cazare temporară.
 (531) CFE(9) 26.04.19; 27.05.01; 29.01.12.

(111) **42119**
 (151) 02.03.2026
 (181) 04.04.2035
 (210) 055111
 (220) 04.04.2025
 (730) **BIO BASE EAST EUROPE S.R.L., MD**
 Str. Industrială nr. 3/C, MD-2091,
 Singera, Chișinău, Republica Moldova
 (540)



(526) Elementele mărcii asupra cărora nu se extinde dreptul exclusiv: „©”, cu excepția executării grafice deosebite.
 (591) Culori revendicate: albastru, verde.
 (511) NCL(12-2025)
 01 - produse chimice destinate industriei, științelor, fotografiei, agriculturii, horticulturii și silviculturii; rășini artificiale în stare brută, materiale plastice în stare brută; compoziții pentru stingerea și prevenirea incendiilor; preparate pentru călire și sudură; substanțe pentru tăbăcirea blănușilor și pieilor de animale; adezivi pentru utilizare în industrie; chituri și alte produse de umplere; compost, gunoi de grajd, îngrășăminte; preparate biologice pentru utilizare în industrie și știință;
 04 - uleiuri și unsori industriale, ceară; lubrifianți; produse pentru absorbția, umezirea și compactarea pulberilor; combustibili și materiale pentru iluminat; lumânări și fitiluri pentru iluminat;
 35 - publicitate; administrarea, organizarea și managementul afacerilor; lucrări de birou.
 (531) CFE(9) 26.02.05; 26.11.12; 26.13.01; 26.13.25; 27.05.01; 29.01.12.

(111) **42121**
 (151) 02.03.2026
 (181) 27.03.2035
 (210) 055042
 (220) 27.03.2025
 (730) **DI & MA DENTAL S.R.L., MD**
 Bd. Cuza-Vodă nr. 7/4, ap. 48,
 MD-2060, Chișinău, Republica Moldova
 (540)

mr. dent clinic

(526) Elementele mărcii asupra cărora nu se extinde dreptul exclusiv: „dent clinic”, cu excepția executării grafice deosebite.
 (511) NCL(12-2025)
 44 - servicii medicale; servicii veterinare; servicii de igienă și de îngrijire a frumuseții pentru oameni sau animale; servicii de agricultură, acvacultură, horticultură și silvicultură.
 (531) CFE(9) 02.09.01; 02.09.08; 04.06.07; 27.05.08.

(111) **42132**
 (151) 06.03.2026
 (181) 16.04.2035
 (210) 055147
 (220) 16.04.2025
 (730) **CUSTOMAGIC S.R.L., firmă, MD**
 Str. Alexei Șciusev nr. 111,
 MD-2004, Chișinău, Republica Moldova
 (540)



(526) Elementele mărcii asupra cărora nu se extinde dreptul exclusiv: „PESCADOR” pentru serviciile solicitate din clasa 39, cu excepția executării grafice deosebite.

(511) NCL(12-2025)
 29 - carne, pește, păsări și vânat; extracte din carne; fructe și legume conservate, congelate, uscate și fierte; jeleurii, dulcețuri, compoturi; ouă; lapte, brânzeturi, unt, iaurt și alte produse lactate; uleiuri și grăsimi comestibile;
 35 - publicitate; administrarea, organizarea și managementul afacerilor; lucrări de birou;
 39 - transport; ambalarea și depozitarea mărfurilor.
 (531) CFE(9) 02.01.12; 02.01.16; 03.09.01; 03.09.11; 18.03.01; 26.04.14; 27.05.01.

(111) **42216**
 (151) 20.03.2026
 (181) 22.05.2035
 (210) 055334
 (220) 22.05.2025
 (730) **CUSTOMAGIC S.R.L., firmă, MD**
 Str. Alexei Șciusev nr. 111,
 sssMD-2004, Chișinău, Republica Moldova
 (540)

Selecta™
 gusto

(526) Elementele mărcii asupra cărora nu se extinde dreptul exclusiv: „gusto”, „™”, cu excepția executării grafice deosebite.
 (511) NCL(12-2025)
 29 - carne, pește, păsări și vânat; extracte din carne; fructe și legume conservate, congelate, uscate și fierte; jeleurii, dulcețuri, compoturi; ouă; lapte, brânzeturi, unt, iaurt și alte produse lactate; uleiuri și grăsimi comestibile;
 30 - cafea, ceai, cacao și înlocuitori ai acestora; orez, paste făinoase și tăiței; tapioca și sago; făină și preparate din cereale; pâine, produse de patiserie și cofetărie; ciocolată; înghețată, șerbaturi și alte înghețate comestibile; zahăr, miere, sirop de melasă; drojdie, praf de copt; sare, condimente, mirodenii, plante aromatice conservate; oțet, sosuri și alte condimente; gheață (apă înghețată);
 35 - publicitate; lucrări de birou.
 (531) CFE(9) 05.03.13; 05.03.15; 27.05.08.

Lista certificatelor de înregistrare a mărcilor eliberate în martie 2026

Se publică următoarele date: numărul curent, numărul de depozit, data de depozit, numărul de ordine al înregistrării, data înregistrării, clasele conform CIPS, titularul, codul țării conform normei ST.3 OMPI, numărul BOPI în care a fost publicată cererea de înregistrare, numărul BOPI în care a fost publicată marca înregistrată în baza cererii acceptate parțial.

Nr. crt.	(210) Nr. de depozit	(220) Data de depozit	(111) Nr. înregistrării	(151) Data înregistrării	(511) Clase	(730) Titular, cod ST.3 OMPI	(441) Nr. BOPI	(450) Nr. BOPI
1	2	3	4	5	6	7	8	9
1	054085	26.09.2024	41836	12.12.2025	35,42	R&R MEDIA S.R.L., MD	11/2024	4/2026
2	054822	24.02.2025	41892	24.12.2025	24	CEPOI Victor, MD	4/2025	
3	055117	10.04.2025	42035	16.02.2026	12	TOYOTA JIDOSHA KABUSHIKI KAISHA (also trading as Toyota Motor Corporation), JP	6/2025	
4	055177	22.04.2025	42036	16.02.2026	12	TOYOTA JIDOSHA KABUSHIKI KAISHA (also trading as Toyota Motor Corporation), JP	6/2025	
5	054869	21.02.2025	42037	18.02.2026	29	FUNNY PIG S.R.L., întreprindere cu capital străin, MD	4/2025	4/2026
6	055189	25.04.2025	42038	17.02.2026	35,41	LOTERIA NAȚIONALĂ A MOLDOVEI S.A., MD	6/2025	
7	053683	03.07.2024	42039	18.02.2026	33,35	ROȘCA WINERY S.R.L., MD	9/2024	
8	054533	20.12.2024	42040	20.02.2026	30,43	POPARCEA Ion, MD	2/2025	4/2026
9	054534	23.12.2024	42041	20.02.2026	30	POJOGA Cătălina, MD	2/2025	4/2026
10	054970	17.03.2025	42042	19.02.2026	35,43	PERJU Veaceslav, MD	5/2025	
11	054519A	19.12.2024	42043	19.02.2026	30,33	BALABAN INTRAVEST S.R.L., societate comercială, MD	9/2025	
12	055129	11.04.2025	42044	19.02.2026	35,43	CEBOTARI Veronica, MD	6/2025	
13	055191	23.04.2025	42045	19.02.2026	12	TRIS S.R.L., firmă comercială de producție, MD	6/2025	
14	054683	03.02.2025	42046	19.02.2026	06,19,37	TOP PROFIL S.R.L., MD	5/2025	4/2026
15	055231	30.04.2025	42047	04.02.2026	35,38,39	ATGAYA SRL, RO	6/2025	
16	054464	13.12.2024	42048	21.02.2026	01,05	WETRADE S.R.L., MD	2/2025	
17	055294	16.05.2025	42049	21.02.2026	07,11,35	Gavrilă Vasilică-Nelu, RO	7/2025	
18	055313	19.05.2025	42050	21.02.2026	35	PEACH MEDIA S.R.L., MD	7/2025	
19	054863	26.02.2025	42051	22.02.2026	09,41,42	THEMYDA DIGITAL GROUP S.R.L., MD GUȚU Andrei, MD GUȚU Daniel, MD	4/2025	
20	055096	08.04.2025	42052	22.02.2026	06,19,35	GROZA Alexandr, MD	6/2025	4/2026
21	055114	10.04.2025	42053	22.02.2026	43	AEROPORTUL INTERNAȚIONAL CHIȘINĂU, întreprindere de stat, MD	6/2025	4/2026
22	055241	06.05.2025	42054	22.02.2026	37	EXCELENT CAPITAL S.R.L., MD	7/2025	
23	055220	02.05.2025	42055	23.02.2026	35,38,41,45	Partidul Politic Partidul Republican „INIMA MOLDOVEI”, MD	7/2025	
24	054519	19.12.2024	42056	20.02.2026	03,05,34,35,38,41,43	CUZNEȚOV Iurie, MD	3/2025	
25	054761	15.02.2025	42057	20.02.2026	29,30,35	COJOCARU Grigore, MD	5/2025	
26	054886	03.03.2025	42058	20.02.2026	30,35,43	CHISELIOV Aliona, MD	5/2025	
27	054907	04.03.2025	42059	20.02.2026	35,36,43	PIROGAN Oleg, MD	5/2025	
28	054990	19.03.2025	42060	22.02.2026	12	Zhejiang Geely Holding Group Co., Ltd., CN	6/2025	
29	054992	19.03.2025	42061	20.02.2026	33,35,41,43	MUNTEAN Ivan, MD	6/2025	

Nr. crt.	(210) Nr. de depozit	(220) Data de depozit	(111) Nr. înre- gistrării	(151) Data înre- gistrării	(511) Clase	(730) Titular, cod ST.3 OMPI	(441) Nr. BOPI	(450) Nr. BOPI
1	2	3	4	5	6	7	8	9
30	055173	18.04.2025	42062	22.02.2026	25,35	OVS S.p.A., IT	6/2025	
31	055213	28.04.2025	42063	23.02.2026	12	TOYOTA JIDOSHA KABUSHIKI KAISHA (also trading as Toyota Motor Corporation), JP	6/2025	
32	055124	14.04.2025	42064	22.02.2026	09,17,19,35	EXTRO PLASTICA SRL, RO	7/2025	
33	056791	25.09.2023	42065	18.02.2026	30	DF World of Spices SE, DE		4/2026
34	055167	18.04.2025	42066	25.02.2026	31,39	MARIA ANA-MAGIC S.R.L., MD	6/2025	
35	054658	24.01.2025	42067	26.02.2026	41	SPORTS CLUB „SHERIFF”, societate pe acțiuni de tip închis, MD	3/2025	4/2026
36	055101	08.04.2025	42068	26.02.2026	35	ALIPPRIM S.R.L., MD	6/2025	4/2026
37	055102	09.04.2025	42069	26.02.2026	30	Société des Produits Nestlé S.A., CH	6/2025	4/2026
38	055236	02.05.2025	42070	26.02.2026	35,37	TODERAȘ Andrei, MD	7/2025	
39	055288	13.05.2025	42071	26.02.2026	03,05,21	Colgate-Palmolive Company, a Delaware corporation, US	7/2025	
40	055330	20.05.2025	42072	26.02.2026	35,44	BALTA Olimpia, MD	7/2025	
41	055331	20.05.2025	42073	26.02.2026	12	FABELA V V S.R.L., MD	7/2025	
42	054618	14.01.2025	42074	26.02.2026	30,35,43	POJOGA Cătălina, MD	5/2025	4/2026
43	054619	14.01.2025	42075	26.02.2026	30,35,43	POJOGA Cătălina, MD	5/2025	4/2026
44	055058	01.04.2025	42076	26.02.2026	03,35	Asia Master Trade Co., Ltd, KR	6/2025	
45	054985	18.03.2025	42077	25.02.2026	29,30,43	JUBÎRCĂ Serghei, MD	5/2025	4/2026
46	055171	18.04.2025	42078	25.02.2026	07,08,12	Aleksandrov Mykhailo, UA Kolodezev Volodymyr, UA	6/2025	
47	052647	06.12.2023	42079	23.02.2026	11,17,35	CASA CALDĂ S.R.L., MD	3/2024	4/2026
48	053799	17.07.2024	42080	25.02.2026	29,30,35,43	TULUM Denis, MD JUBÎRCĂ Serghei, MD	10/2024	
49	055057	31.03.2025	42081	26.02.2026	20,35	MOCANU Ion, MD	5/2025	
50	055249	07.05.2025	42082	28.02.2026	29,31,35	DALMORS-GRUP S.R.L., MD	7/2025	
51	055252	06.05.2025	42083	28.02.2026	33	VINARIA DIN VALE S.R.L., MD	7/2025	
52	055255	08.05.2025	42084	28.02.2026	35,41	DUO-EGO S.R.L., MD	7/2025	
53	055258	06.05.2025	42085	28.02.2026	37	BOTNARU Tatiana, MD	7/2025	
54	055259	08.05.2025	42086	28.02.2026	08,21,24,35	CARAJA Elena, MD	7/2025	
55	055262	08.05.2025	42087	28.02.2026	05	Novartis AG, CH	7/2025	
56	055263	13.05.2025	42088	28.02.2026	35,36,37	DUAL COMPANY S.R.L., MD	7/2025	
57	055264	05.05.2025	42089	28.02.2026	03,16,24,26,28,35	PUZUR Lilian, MD	7/2025	
58	055267	06.05.2025	42090	28.02.2026	33	CIBIZOV Denis, MD	7/2025	
59	055269	08.05.2025	42091	28.02.2026	29,35	MOLDRETAIL GROUP S.R.L., MD	7/2025	
60	055285	13.05.2025	42092	28.02.2026	07,09,11,35,37,42	SMART EXPRESS INVEST S.R.L., MD	7/2025	
61	055299	13.05.2025	42093	28.02.2026	39,41,43	TEZ TOUR S.R.L., întreprindere cu capital străin, MD	7/2025	
62	055308	16.05.2025	42094	28.02.2026	11	TCL Technology Group Corporation, CN	7/2025	
63	055315	15.05.2025	42095	28.02.2026	33	EXCLUSIVE-WINE S.R.L., MD	7/2025	
64	055317	16.05.2025	42096	28.02.2026	35,43	BETTY ICE S.R.L., MD	7/2025	
65	055318	18.05.2025	42097	28.02.2026	33	BORȘ Feodosie, MD	7/2025	
66	055337	21.05.2025	42098	28.02.2026	33	VINĂRIA ȚIGANCA S.R.L., societate comercială, MD	7/2025	
67	055338	21.05.2025	42099	28.02.2026	33	VINĂRIA ȚIGANCA S.R.L., societate comercială, MD	7/2025	
68	055339	21.05.2025	42100	28.02.2026	33	VINĂRIA ȚIGANCA S.R.L., societate comercială, MD	7/2025	

Nr. crt.	(210) Nr. de depozit	(220) Data de depozit	(111) Nr. înre- gistrării	(151) Data înre- gistrării	(511) Clase	(730) Titular, cod ST.3 OMPI	(441) Nr. BOPI	(450) Nr. BOPI
1	2	3	4	5	6	7	8	9
69	055351	21.05.2025	42101	28.02.2026	29,35	MOLDRETAIL GROUP S.R.L., MD	7/2025	
70	055363	20.05.2025	42102	28.02.2026	30	Shavkat Sultankulov, UA	7/2025	
71	055364	20.05.2025	42103	28.02.2026	30	Shavkat Sultankulov, UA	7/2025	
72	055366	19.05.2025	42104	28.02.2026	33	SĂLCUȚA S.R.L., MD	7/2025	
73	055369	26.05.2025	42105	28.02.2026	12	ZHEJIANG LEAPMOTOR TECHNOLOGY CO., LTD., CN	7/2025	
74	055370	26.05.2025	42106	28.02.2026	12	ZHEJIANG LEAPMOTOR TECHNOLOGY CO., LTD., CN	7/2025	
75	055374	28.05.2025	42107	28.02.2026	33	PANUȘ Grigore, MD	7/2025	
76	055377	27.05.2025	42108	28.02.2026	35	Guess?, Inc., US	7/2025	
77	055401	29.05.2025	42109	28.02.2026	36	ENERGBANK S.A., banca comercială, MD	7/2025	
78	055405	26.05.2025	42110	28.02.2026	35	ZINCENCO Alexandr, MD ZINCENCO Andrei, MD ZINCENCO Nicolai, MD ZINCENCO Ludmila, MD	7/2025	
79	055270	08.05.2025	42111	28.02.2026	35,37,39	SPÎNACHE SERVICE S.R.L., MD	7/2025	
80	055397	26.05.2025	42112	28.02.2026	35,41	SMARKETING TEAM S.R.L., MD	7/2025	
81	055398	27.05.2025	42113	28.02.2026	35,41	SMARKETING TEAM S.R.L., MD	7/2025	
82	054328	19.11.2024	42114	02.03.2026	07	Nanjing Chervon Industry Co., Ltd., CN	1/2025	4/2026
83	054773	31.01.2025	42115	02.03.2026	32	COGÎLNIC S.R.L., firmă de producție și comerț, MD	3/2025	4/2026
84	054025	16.09.2024	42116	27.02.2026	34	Swedish Match North Europe AB, SE	12/2024	
85	055074	02.04.2025	42117	27.02.2026	01	COMPAGNIE FINANCIERE ET DE PARTICIPATIONS ROULLIER, FR	6/2025	
86	054622	17.01.2025	42118	20.02.2026	35,41,43	BONDARI Nadejda, MD	3/2025	4/2026
87	055111	04.04.2025	42119	02.03.2026	01,04,35	BIO BASE EAST EUROPE S.R.L., MD	6/2025	4/2026
88	055391	29.05.2025	42120	02.03.2026	31,35	ECADAR IMPEX S.R.L., MD	7/2025	
89	055042	27.03.2025	42121	02.03.2026	44	DI & MA DENTAL S.R.L., MD	5/2025	4/2026
90	055060	01.04.2025	42122	03.03.2026	29	AVS MEAT CO S.R.L., MD	6/2025	
91	055190	23.04.2025	42123	03.03.2026	35	TRIS S.R.L., firmă comercială de producție, MD	6/2025	
92	055303	15.05.2025	42124	03.03.2026	07,12,35,37	TRIS S.R.L., firmă comercială de producție, MD	7/2025	
93	055444	05.06.2025	42125	05.03.2026	05	Joint Stock Company „Schelkovo Agrohim”, RU	8/2025	
94	055445	05.06.2025	42126	05.03.2026	05	Joint Stock Company „Schelkovo Agrohim”, RU	8/2025	
95	055447	05.06.2025	42127	05.03.2026	05	Joint Stock Company „Schelkovo Agrohim”, RU	8/2025	
96	055448	05.06.2025	42128	05.03.2026	05	Joint Stock Company „Schelkovo Agrohim”, RU	8/2025	
97	054331	20.11.2024	42129	04.03.2026	42	GÎSCĂ ARTUR, întreprindere individuală, MD	1/2025	
98	055147	16.04.2025	42132	06.03.2026	29,35,39	CUSTOMAGIC S.R.L., firmă, MD	7/2025	4/2026
99	055334	22.05.2025	42216	20.03.2026	29,30,35	CUSTOMAGIC S.R.L., firma, MD	7/2025	4/2026

Lista mărcilor reînnoite

Se publică următoarele date: numărul curent, numărul înregistrării reînnoite, data expirării termenului de reînnoire, clasele conform CIPS, reproducerea mărcii, titularul și adresa, codul țării conform normei ST.3 OMPI.















Nr. crt.	(116) Nr. înregistrării reînnoite	(186) Data expiră- rii reînnoirii	(511) Clase	(540) Reproducerea mărcii	(730) Titular și adresă, cod ST.3 OMPI
1	2	3	4	5	6
1	4R 8	24.02.2036	25	REEBOK	Reebok International Limited, GB 4 th Floor, 11/12 Pall Mall, LONDON SW1Y 5LU, Regatul Unit
2	3R 3459	28.12.2034	32,33	MARTINI	BACARDI & COMPANY LIMITED, LI Aeulestrasse 5, Postfach 470, FL - 9490 Vaduz, Liechtenstein
3	3R 4564	01.03.2036	05	RANIBERL	BERLIN-CHEMIE AG, DE Glienicker Weg 125, 12489 Berlin, Germania
4	3R 4565	01.03.2036	05	ФЛАВАМЕД	BERLIN-CHEMIE AG, DE Glienicker Weg 125, 12489 Berlin, Germania
5	3R 4566	01.03.2036	05	КОРВИТОЛ	BERLIN-CHEMIE AG, DE Glienicker Weg 125, 12489 Berlin, Germania
6	3R 4568	01.03.2036	05	БЕРЛИПРИЛ	BERLIN-CHEMIE AG, DE Glienicker Weg 125, 12489 Berlin, Germania
7	3R 4573	01.03.2036	05	FLAVAMED	BERLIN-CHEMIE AG, DE Glienicker Weg 125, 12489 Berlin, Germania
8	3R 4574	01.03.2036	05	CORVITOL	BERLIN-CHEMIE AG, DE Glienicker Weg 125, 12489 Berlin, Germania
9	3R 4576	01.03.2036	05	BERLIPRIL	BERLIN-CHEMIE AG, DE Glienicker Weg 125, 12489 Berlin, Germania
10	3R 4582	01.03.2036	05	РАНИБЕРЛ	BERLIN-CHEMIE AG, DE Glienicker Weg 125, 12489 Berlin, Germania
11	3R 4583	01.03.2036	05	ГЕЛПИН	BERLIN-CHEMIE AG, DE Glienicker Weg 125, 12489 Berlin, Germania
12	3R 4742	15.02.2036	05	ЛЕТРОКС	BERLIN-CHEMIE AG, DE Glienicker Weg 125, 12489 Berlin, Germania
13	3R 4743	15.02.2036	05	LETROX	BERLIN-CHEMIE AG, DE Glienicker Weg 125, 12489 Berlin, Germania
14	3R 4765	19.12.2035	42	TRW	TRW INTELLECTUAL PROPERTY CORP., corpo- rația statului Michigan, US 12025 Tech Center Drive, Livonia, Michigan 48150, Statele Unite ale Americii
15	3R 4769	18.12.2035	12	TRW	TRW INTELLECTUAL PROPERTY CORP., corpo- rația statului Michigan, US 12025 Tech Center Drive, Livonia, Michigan 48150, Statele Unite ale Americii
16	3R 4780	18.12.2035	09	TRW	TRW INTELLECTUAL PROPERTY CORP., corpo- rația statului Michigan, US 12025 Tech Center Drive, Livonia, Michigan 48150, Statele Unite ale Americii
17	3R 4816	28.02.2036	32	ANTARCTICA	AmBev S.A., BR Rua Dr. Renato Paes de Barros, 1017 3º Andar Cj. 31 e 32 Itaim Bibi 04530-001 São Paulo, Brazi- lia
18	3R 4824	26.03.2036	05	HOTREM	STADA Arzneimittel AG, DE Stadastrasse 2-18, 61118 Bad Vilbel, Germania
19	3R 4825	02.05.2036	05		STADA Arzneimittel AG, DE Stadastrasse 2-18, 61118 Bad Vilbel, Germania
20	3R 4954	14.02.2036	02	HAMMERITE	Akzo Nobel Coatings International B.V., NL Velperweg 76, 6824 BM Arnhem, Regatul Țărilor de Jos
21	3R 4966	06.05.2036	38	AT&T DIRECT	AT&T INTELLECTUAL PROPERTY II, L.P., US 645 East Plumb Lane, Reno, Nevada 89502, Sta- tele Unite ale Americii

1	2	3	4	5	6
22	3R 4980	02.02.2036	30		THE QUAKER OATS COMPANY, US 555 W. Monroe Street, Chicago, Illinois 60661, Statele Unite ale Americii
23	3R 5000	05.02.2036	33	BUREBISTA	Ministerul Agriculturii și Industriei Alimentare al Republicii Moldova, MD Bd. Ștefan cel Mare și Sfânt nr. 162, MD-2004, Chișinău, Republica Moldova
24	3R 5001	08.05.2036	30	SAGA	ekaterra Group IP Holdings B.V., NL Weena 455, 3013 AL Rotterdam, Regatul Țărilor de Jos
25	3R 5002	14.05.2036	08	BLUE II	The Gillette Company LLC, US One Gillette Park, Boston, Massachusetts 02127, Statele Unite ale Americii
26	3R 5004	05.02.2036	33	MIREASMA CODRULUI	Ministerul Agriculturii și Industriei Alimentare al Republicii Moldova, MD Bd. Ștefan cel Mare și Sfânt nr. 162, MD-2004, Chișinău, Republica Moldova
27	3R 5006	05.02.2036	33	DECEBAL	Ministerul Agriculturii și Industriei Alimentare al Republicii Moldova, MD Bd. Ștefan cel Mare și Sfânt nr. 162, MD-2004, Chișinău, Republica Moldova
28	3R 5008	22.03.2036	33		VINĂRIA-BARDAR S.A., întreprindere mixtă, fabri- că de vinuri, MD Str. Uzinelor nr. 3, MD-6811, Bardar, Ialoveni, Republica Moldova
29	3R 5058	02.02.2036	33	TANQUERAY STERLING	Diageo Brands B.V., NL Molenwerf 10-12, 1014 BG Amsterdam, Regatul Țărilor de Jos
30	3R 5059	21.02.2036	03,05	HARPIC	Reckitt & Colman (Overseas) Hygiene Home Limi- ted, GB 103-105 Bath Road, Slough, Berkshire SL1 3UH, Regatul Unit
31	3R 5060	21.02.2036	03	VEET	Reckitt & Colman (Overseas) Health Limited, GB 103-105 Bath Road, Slough, Berkshire SL1 3UH, Regatul Unit
32	3R 5117	05.02.2036	33	NECTAR	Ministerul Agriculturii și Industriei Alimentare al Republicii Moldova, MD Bd. Ștefan cel Mare și Sfânt nr. 162, MD-2004, Chișinău, Republica Moldova
33	3R 5118	05.02.2036	33	PASTORAL	Ministerul Agriculturii și Industriei Alimentare al Republicii Moldova, MD Bd. Ștefan cel Mare și Sfânt nr. 162, MD-2004, Chișinău, Republica Moldova
34	3R 5119	05.02.2036	33	TRAIAN	Ministerul Agriculturii și Industriei Alimentare al Republicii Moldova, MD Bd. Ștefan cel Mare și Sfânt nr. 162, MD-2004, Chișinău, Republica Moldova
35	3R 5120	05.02.2036	33	PROMETEU	Ministerul Agriculturii și Industriei Alimentare al Republicii Moldova, MD Bd. Ștefan cel Mare și Sfânt nr. 162, MD-2004, Chișinău, Republica Moldova
36	3R 5121	05.02.2036	33	LUCEAFĂR	Ministerul Agriculturii și Industriei Alimentare al Republicii Moldova, MD Bd. Ștefan cel Mare și Sfânt nr. 162, MD-2004, Chișinău, Republica Moldova
37	3R 5312	05.02.2036	30	KINDER PINGUI'	FERRERO S.p.A., IT Piazzale Pietro Ferrero 1, 12051 Alba, Cuneo, Italia
38	3R 5494	31.10.2036	05	CETEBE	STADA Arzneimittel AG, DE Stadastrasse 2-18, 61118 Bad Vilbel, Germania
39	2R 13357	27.07.2034	03	DEMO	RODITAL-LUX S.R.L., societate comercială, MD Str. Ștefan cel Mare nr. 14/1, MD-2081, Bubuieci, Chișinău, Republica Moldova

1	2	3	4	5	6
40	2R 14248	21.02.2036	30	А. Коркунов	Obschestvo s organichennoi otvetstvennostyu „Odintsovskaya konditerskaya fabrika”, RU Odintsovsky rayon, der. Malye Vyazemy, d. 20, RU-143040, Moskovskaya obl., Federația Rusă
41	2R 14499	08.09.2035	03	N° 5	Chanel SARL, CH Quai du Général-Guisan 24, CH-1204 Geneva, Elveția
42	2R 14675	14.09.2035	12	АСТУОН	KG Mobility Corp., KR 455-12 (Chilgoe-dong), Dongsak-ro, Pyeongtaek-si, Gyeonggi-do, Republica Coreea
43	2R 14800	18.01.2036	30	РАЧКИ	SUBSIDIARY COMPANY „CONFECTIONERY CORPORATION „ROSHEN””, UA 1 Nauky Avenue, building 1, UA-03039, Kyiv, Ucraina
44	2R 14896	06.02.2036	19,35		PIROGAN Oleg, MD Str. Acad. Natalia Gheorghiu nr. 32, MD-2025, Chișinău, Republica Moldova
45	2R 14952	18.01.2036	30	СОЛОДКИЙ ЗНАК ЯКОСТИ	SUBSIDIARY COMPANY „CONFECTIONERY CORPORATION „ROSHEN””, UA 1 Nauky Avenue, building 1, UA-03039, Kyiv, Ucraina
46	2R 14957	18.01.2036	25,35	СТИЛЯГА	GOMENIUK Iuri, MD Str. Bulgară nr. 64, ap. 60, MD-3100, Bălți, Republica Moldova
47	2R 14960	19.01.2036	41,44	PRESIDENT	GOMENIUK Iuri, MD Str. Bulgară nr. 64, ap. 60, MD-3100, Bălți, Republica Moldova
48	2R 15026	03.02.2036	33	МАГАРЫЧ MAGARICI	CĂLĂRAȘI DIVIN S.R.L., MD Str. Călărașilor nr. 10, MD-4401, Călărași, Republica Moldova
49	2R 15027	03.02.2036	33	МОНОРИСИ	CĂLĂRAȘI DIVIN S.R.L., MD Str. Călărașilor nr. 10, MD-4401, Călărași, Republica Moldova
50	2R 15028	03.02.2036	33	ALDĀMAŞ	CĂLĂRAȘI DIVIN S.R.L., MD Str. Călărașilor nr. 10, MD-4401, Călărași, Republica Moldova
51	2R 15056	14.02.2036	03	MARY KAY CLINICAL SOLUTIONS	Mary Kay Inc., corporație din statul Delaware, US 16251 Dallas Parkway, Addison, Texas 75001, Statele Unite ale Americii
52	2R 15106	21.02.2036	05	ХАРТИЛ	EGIS Gyógyszergyár Zrt., HU Keresztúri út 30-38, H-1106 Budapest, Ungaria
53	2R 15107	21.02.2036	05	РИЛЕПТИД	EGIS Gyógyszergyár Zrt., HU Keresztúri út 30-38, H-1106 Budapest, Ungaria
54	2R 15120	17.02.2036	09,41	КТО В ДОМЕ ХОЗЯИН?	CPT Holdings, Inc., corporație din statul Delaware, US 10202 W. Washington Blvd., Culver City, California 90232, Statele Unite ale Americii
55	2R 15121	20.02.2036	09,22,23,24, 25	КЕВЛАР	DuPont Safety & Construction, Inc., US 974 Centre Road, Wilmington, DE 19805, Statele Unite ale Americii
56	2R 15123	23.02.2036	09,41	СЧАСТЛИВЫ ВМЕСТЕ	CPT Holdings, Inc., corporație din statul Delaware, US 10202 W. Washington Blvd., Culver City, California 90232, Statele Unite ale Americii
57	2R 15124	23.02.2036	09,41	НЕ РОДИСЬ КРАСИВОЙ	CPT Holdings, Inc., corporație din statul Delaware, US 10202 W. Washington Blvd., Culver City, California 90232, Statele Unite ale Americii
58	2R 15125	23.02.2036	09,41	МОЯ ПРЕКРАСНАЯ НЯНЯ	TriStar Television, Inc., corporație din statul Delaware, US 10202 West Washington Blvd., Culver City, California 90232, Statele Unite ale Americii
59	2R 15238	09.03.2036	05	ГРОДИЛ	Bayer Intellectual Property GmbH, DE Alfred-Nobel-Strasse 10, 40789 Monheim am Rhein, Germania

1	2	3	4	5	6
60	2R 15239	09.03.2036	05	GRODYL	Bayer Intellectual Property GmbH, DE Alfred-Nobel-Strasse 10, 40789 Monheim am Rhein, Germania
61	2R 15356	01.06.2036	16,35,39,43		LEOGRAND HOTEL S.R.L., MD Str. Mitropolit Varlaam nr. 77, MD-2012, Chişinău, Republica Moldova
62	2R 15375	26.06.2036	09	HYUNDAI	HD HYUNDAI CO., LTD., KR 477 Bundanguseo-ro, Bundang-gu, Seongnam-si, Gyeonggi-do, Republica Coreea
63	2R 15376	26.06.2036	07,08,09,10,11,14,20,21,28,35	HYUNDAI	HD HYUNDAI CO., LTD., KR 477 Bundanguseo-ro, Bundang-gu, Seongnam-si, Gyeonggi-do, Republica Coreea
64	2R 15426	12.05.2036	03,35	NATURALIS	ORHEI-VIT S.A., MD Str. Mesager nr. 16, MD-2069, Chişinău, Republica Moldova
65	2R 15496	05.04.2036	05	JANUMET	Merck Sharp & Dohme LLC, US 126 East Lincoln Ave., P.O. Box 2000, Rahway, NJ 07065, Statele Unite ale Americii
66	2R 15515	19.04.2036	17,19,35,37	ЛИНОКРОМ / LINO CROM	Joint Stock Company „TechnoNICOL”, RU 47 Gilyarovskogo Str., bld 5, 5th floor, office I, room 22, 129110, Moscow, Federaţia Rusă
67	2R 15516	19.04.2036	17,19,37	БИКРОЭЛАСТ / BICROELAST	Joint Stock Company „TechnoNICOL”, RU 47 Gilyarovskogo Str., bld 5, 5th floor, office I, room 22, 129110, Moscow, Federaţia Rusă
68	2R 15517	19.04.2036	17,19,35,37	УНИФЛЕКС / UNIFLEKS	Joint Stock Company „TechnoNICOL”, RU 47 Gilyarovskogo Str., bld 5, 5th floor, office I, room 22, 129110, Moscow, Federaţia Rusă
69	2R 15606	19.04.2036	17,19,37	БИКРОСТ / BICROST	Joint Stock Company „TechnoNICOL”, RU 47 Gilyarovskogo Str., bld 5, 5th floor, office I, room 22, 129110, Moscow, Federaţia Rusă
70	2R 15652	07.02.2036	35	PHD	Omnicom International Holdings Inc., corporaţie organizată şi existentă conform legilor statului Delaware, US 720 California Street, San Francisco, California 94108, Statele Unite ale Americii
71	2R 15661	01.03.2036	09,16,35,36,37,38,41,42		AT&T INTELLECTUAL PROPERTY II, L.P., US 645 East Plumb Lane, Reno, Nevada 89502, Statele Unite ale Americii
72	2R 15666	28.10.2035	29,30,35,39,43		Rincom-Grup S.R.L., MD Str. Uzinelor nr. 78/A, ap. (of.) 7, MD-2023, Chişinău, Republica Moldova
73	2R 15698	03.08.2036	05	ТАЙКЕРЪ	Novartis AG, CH 4002 Basel, Elveţia
74	2R 15700	03.08.2036	05	ТАЙВЕРЪ	Novartis AG, CH 4002 Basel, Elveţia
75	2R 15735	14.04.2036	25		NIKE INNOVATE C.V., companie cu responsabilitate limitată, organizată şi existentă conform legilor Olandei, US One Bowerman Drive, Beaverton, Oregon, 97005-6453, Statele Unite ale Americii
76	2R 15736	14.04.2036	25	ACG	NIKE INNOVATE C.V., companie cu responsabilitate limitată, organizată şi existentă conform legilor Olandei, US One Bowerman Drive, Beaverton, Oregon, 97005-6453, Statele Unite ale Americii
77	2R 15740	19.04.2036	17,19,35,37	ТЕХНОЭЛАСТ / TECHNOELAST	Joint Stock Company „TechnoNICOL”, RU 47 Gilyarovskogo Str., bld 5, 5th floor, office I, room 22, 129110, Moscow, Federaţia Rusă
78	2R 15896	03.07.2036	39	GLORIA-TUR	CEBOTARI Svetlana, MD Str. Alba-Iulia nr. 186, ap. 32, MD-2071, Chişinău, Republica Moldova
79	2R 15903	24.07.2036	16,35,39,43	LEOGRAND	LEOGRAND HOTEL S.R.L., MD Str. Mitropolit Varlaam nr. 77, MD-2012, Chişinău, Republica Moldova

1	2	3	4	5	6
80	2R 15929	30.03.2036	30		AUR ALB S.A., combinat de cereale, MD Str. Bugeacului nr. 24/A, MD-6101, Ceadr-Lunga, UTA Găgăuzia, Republica Moldova
81	2R 15930	30.03.2036	30		AUR ALB S.A., combinat de cereale, MD Str. Bugeacului nr. 24/A, MD-6101, Ceadr-Lunga, UTA Găgăuzia, Republica Moldova
82	2R 15931	30.03.2036	30		AUR ALB S.A., combinat de cereale, MD Str. Bugeacului nr. 24/A, MD-6101, Ceadr-Lunga, UTA Găgăuzia, Republica Moldova
83	2R 16072	03.07.2036	34		Kaane American International Tobacco Company FZE, AE Plot No. MO 07111, P.O. Box 61021, Jebel Ali, Free Zone Area, Dubai, Emiratele Arabe Unite
84	2R 16073	03.07.2036	34		Kaane American International Tobacco Company FZE, AE Plot No. MO 07111, P.O. Box 61021, Jebel Ali, Free Zone Area, Dubai, Emiratele Arabe Unite
85	2R 16375	22.05.2036	09,38		Orange Brand Services Limited, GB 3 More London Riverside, London SE1 2AQ, Regatul Unit
86	2R 16580	31.07.2036	35,43	DRAFT	EFES VITANTA MOLDOVA BREWERY S.A., întreprindere mixtă, MD Str. Uzinelor nr. 167, MD-2036, Chişinău, Republica Moldova
87	2R 17075	15.02.2036	01,02,07,09, 10,11,14,16, 21,35,36,37, 38,39,40,41, 42,43,44,45	RICOH	RICOH COMPANY, LTD., JP 3-6, 1-chome, Naka-Magome, Ohta-ku, Tokyo, Japonia
88	2R 17077	25.04.2036	05	NAZOL ALLERGO	Bayer Consumer Care AG, CH Peter Merian Str. 84, 4052 Basel, Elveţia
89	2R 17078	25.04.2036	05	HAZOL AЛЛЕРГО	Bayer Consumer Care AG, CH Peter Merian Str. 84, 4052 Basel, Elveţia
90	2R 17085	25.07.2036	17,19,35,37	ТЕХНО НИКОЛЬ	Joint Stock Company „TechnoNICOL”, RU 47 Gilyarovskogo Str., bld 5, 5th floor, office I, room 22, 129110, Moscow, Federaţia Rusă
91	2R 17293A	16.05.2036	43	PEGAS ПЕГАС	PEGAS S.R.L., firmă comercială de producţie, MD Str. Petricani nr. 174, MD-2059, Chişinău, Republica Moldova
92	2R 17429	13.09.2036	05,10,36,41, 44	AVONEX	Biogen MA Inc., a Massachusetts corporation, US 225 Binney Street, Cambridge, Massachusetts 02142, Statele Unite ale Americii
93	2R 17601	22.02.2036	03,05,16,18, 25,28,29,30, 35,41	Добрый	ADELINK LIMITED, CY Kyriakou Matsi, 66, Egkomi, 2409, Nicosia, Cipru
94	R 28357	02.11.2035	02		HI-TECH DECOR S.R.L., MD Str. Primar Gherman Pânteia nr. 183, MD-2045, Chişinău, Republica Moldova
95	R 28494	04.12.2035	39,43		CANONIC TUR S.R.L., MD Bd. Negruzzi nr. 10, MD-2001, Chişinău, Republica Moldova
96	R 28781	29.01.2036	30	MIRADOR	JARDAN Vladimir, MD Str. Romană nr. 4, bloc 1, ap. 38, MD-2005, Chişinău, Republica Moldova
97	R 28785	01.02.2036	37,39,40		TERMOELECTRICA S.A., MD Str. Tudor Vladimirescu nr. 6, MD-2024, Chişinău, Republica Moldova
98	R 28792	18.02.2036	32,33	Goldleaf	EFES VITANTA MOLDOVA BREWERY S.A., întreprindere mixtă, MD Str. Uzinelor nr. 167, MD-2023, Chişinău, Republica Moldova

1	2	3	4	5	6
99	R 28794	17.02.2036	41,43		LEOGRAND HOTEL S.R.L., MD Str. Mitropolit Varlaam nr. 77, MD-2012, Chişinău, Republica Moldova
100	R 28796	27.02.2036	30,31,35		DANDAR S.R.L., întreprindere mixtă, MD Str. Băcioii Noi nr. 14, MD-2029, Chişinău, Republica Moldova
101	R 28819	04.03.2036	30,31	SERGELUŞ	SEVEX-PRIM S.R.L., MD Str. Uzinelor nr. 19/3, MD-2023, Chişinău, Republica Moldova
102	R 28826	14.03.2036	11,35,37		TIROL GRUP S.R.L., societate comercială, MD Bd. Moscova nr. 20, MD-2045, Chişinău, Republica Moldova
103	R 28827	08.01.2036	30		ETİ GIDA SANAYİ VE TİCARET ANONİM ŞİRKETİ, TR ORGANİZE SANAYİ BÖLGESİ 11. CADDE ESKİŞEHİR, TURCIA
104	R 28845	15.12.2035	12	TITAN	Titan International, Inc., US 1525 Kautz Road, Suite 600, West Chicago, Illinois 60185, Statele Unite ale Americii
105	R 28854	12.01.2036	05	DOLOR 20SG	CUJBĂ Oleg, MD Str-la 2 Calea Unirii nr. 6, MD-2003, Durleşti, Chişinău, Republica Moldova
106	R 28855	12.01.2036	31	PROFSEM	CUJBĂ Oleg, MD Str-la 2 Calea Unirii nr. 6, MD-2003, Durleşti, Chişinău, Republica Moldova
107	R 28856	12.01.2036	30		ETİ GIDA SANAYİ VE TİCARET ANONİM ŞİRKETİ, TR ORGANİZE SANAYİ BÖLGESİ 11. CADDE ESKİŞEHİR, TURCIA
108	R 28926	30.03.2036	37		VALIS S.R.L., firmă de producție și comerț, MD Str. Lvov nr. 1, MD-3100, Bălți, Republica Moldova
109	R 28927	30.03.2036	41,44		VALIS S.R.L., firmă de producție și comerț, MD Str. Lvov nr. 1, MD-3100, Bălți, Republica Moldova
110	R 28996	31.03.2036	33,35,41,42		Asociația Vitivinicolă „Codru”, asociație obștească, MD Str. V. Alecsandri nr. 82A, MD-2009, Chişinău, Republica Moldova
111	R 29000	31.03.2036	35,37		GOGOL Andrei, MD Str. Mărțișorilor nr. 37, MD-3107, Bălți, Republica Moldova
112	R 29019	18.04.2036	09		TP-LINK CORPORATION LIMITED, HK Room 901, 9/F, New East Ocean Centre, 9 Science Museum Road, Tsim Sha Tsui, Kowloon, Hong Kong, China
113	R 29020	18.04.2036	09		TP-LINK CORPORATION LIMITED, HK Room 901, 9/F, New East Ocean Centre, 9 Science Museum Road, Tsim Sha Tsui, Kowloon, Hong Kong, China
114	R 29031	02.03.2036	06,08,09,11, 12,16,17,20, 21,22	REXER	MOTRICALA Ion, MD Str. Lipcani nr. 9, MD-2051, Chişinău, Republica Moldova
115	R 29065	24.02.2036	44		LEOGRAND HOTEL S.R.L., MD Str. Mitropolit Varlaam nr. 77, MD-2012, Chişinău, Republica Moldova
116	R 29072	02.03.2036	01,35	LEBOSOL	ZMUNCILĂ Vasile, MD MD-5826, Negureni, Telenești, Republica Moldova
117	R 29098	06.05.2036	01,02,06,16, 17,19,22,27, 35,37,39,42		Joint Stock Company „TechnoNICOL”, RU 47 Gilyarovskogo Str., bld 5, 5th floor, office I, room 22, 129110, Moscow, Federația Rusă
118	R 29112	02.06.2036	30,31		BÎRCĂ Vitalie, MD Str. primar Gherman Pîntea nr. 52, MD-2045, Chişinău, Republica Moldova

1	2	3	4	5	6
119	R 29128	09.03.2036	41	PROLEGO	LEGO Holding A/S, DK Koldingvej nr. 2, Billund, DK-7190, Danemarca
120	R 29146	25.01.2036	33	Le Compliment	Kaufland Dienstleistung GmbH & Co. KG, DE Rötzelstraße 35, 74172 Neckarsulm, Germania
121	R 29164	10.02.2036	29,30,31		MOLDOVA ZAHĂR S.R.L., întreprindere cu capital străin, MD Str. Renașterii nr. 3, MD-4626, Cupcini, Edineț, Republica Moldova
122	R 29165	14.03.2036	14,25,35		POPOV Ana, MD Str. Pietrarilor nr. 8, bloc 1, ap. 38, MD-2021, Chișinău, Republica Moldova
123	R 29168	08.04.2036	34	PARKER & SIMPSON	Imperial Tobacco Intellectual Property Limited, IE 21 Beckett Way, Park West, Nangor Road, Dublin 12, Irlanda
124	R 29178	30.06.2036	01,05	COMTECRO	BASF SE, DE Carl-Bosch-Strasse 38, Ludwigshafen am Rhein, Germania
125	R 29181	23.06.2036	05	RELENYA	BASF SE, DE Carl-Bosch-Strasse 38, Ludwigshafen am Rhein, Germania
126	R 29184	30.06.2036	01,05	CAPARTIS	BASF SE, DE Carl-Bosch-Strasse 38, Ludwigshafen am Rhein, Germania
127	R 29231	27.04.2036	33	SOBRANIE <i>MASTER'S SIGNATURE</i>	DEVELOPMENT-GROUP S.R.L., întreprindere cu capital străin, MD Str. Industrială nr. 40, MD-2023, Chișinău, Republica Moldova
128	R 29235	28.02.2036	35,36,41,43,44		Marriott Worldwide Corporation, corporație din statul Maryland, US 7750 Wisconsin Avenue, Bethesda, Maryland 20814, Statele Unite ale Americii
129	R 29318	07.07.2036	09,34,35,38		PHILIP MORRIS PRODUCTS S.A., CH Quai Jeanrenaud 3, CH-2000 Neuchâtel, Elveția
130	R 29380	10.12.2035	09	DOGEE	Shenzhen KVD Communication Equipment Limited, CN Room 406 and 408, 4th Floor, the west of Building 405 of Sang Da Industrial, Zhenhua Road, Futian District, Shenzhen, China
131	R 29399	22.02.2036	24		STOLEARENCO Alexei, MD MD-3553, Vatici, Orhei, Republica Moldova
132	R 29458	23.04.2036	12	SHIMANO 105	SHIMANO INC., corporație organizată și existentă conform legilor Japoniei, Producători și Comercianți, JP 3-77 Oimatsu-cho, Sakai-ku, Sakai City, Osaka, Japonia
133	R 29459	23.04.2036	12	SORA	SHIMANO INC., corporație organizată și existentă conform legilor Japoniei, Producători și Comercianți, JP 3-77 Oimatsu-cho, Sakai-ku, Sakai City, Osaka, Japonia
134	R 29462	04.08.2036	03		Unilever Global IP Limited, GB Port Sunlight, Wirral, Merseyside, Regatul Unit
135	R 29474	04.08.2036	03,05,21	SUNLIGHT	Unilever Global IP Limited, GB Port Sunlight, Wirral, Merseyside, Regatul Unit
136	R 29475	04.08.2036	03,05,21		Unilever Global IP Limited, GB Port Sunlight, Wirral, Merseyside, Regatul Unit
137	R 29499	24.05.2036	20,35		LAMACCES S.R.L., MD Str. Grigore Alexandrescu nr. 17, ap. 90, MD-2008, Chișinău, Republica Moldova
138	R 29506	11.08.2036	05	Ректоделт	Trommsdorff GmbH & Co. KG, DE Trommsdorffstrasse 2-6, 52477 Alsdorf, Germania
139	R 29558	10.02.2036	34		Premium Tobacco FZ LLC, AE P.O. Box 31291, Al Jazeera Al Hamra, Ras Al Khaimah, Emiratele Arabe Unite

1	2	3	4	5	6
140	R 29576	09.03.2036	33	BLACK D'OR	BULGARI WINERY S.R.L., întreprindere cu capital străin, MD Str. Gagarin nr. 35, MD-7422, Tvardița, Taraclia, Republica Moldova
141	R 29593	30.03.2036	41	 CONVENTION CENTER	LEOGRAND HOTEL S.R.L., MD Str. Mitropolit Varlaam nr. 77, MD-2012, Chișinău, Republica Moldova
142	R 29626	17.08.2036	30,35		BAHCIVANJI Serghei, MD MD-7721, Alexandrovca, Ialoveni, Republica Moldova
143	R 29639	26.07.2036	35,39,43	DEDEMAN	LEOGRAND HOTEL S.R.L., MD Str. Mitropolit Varlaam nr. 77, MD-2012, Chișinău, Republica Moldova
144	R 29644	30.03.2036	34		Imperial Tobacco Intellectual Property Limited, IE 21 Beckett Way, Park West, Nangor Road, Dublin 12, Irlanda
145	R 29645	08.04.2036	34		Imperial Tobacco Intellectual Property Limited, IE 21 Beckett Way, Park West, Nangor Road, Dublin 12, Irlanda
146	R 29657	24.02.2036	44		LEOGRAND HOTEL S.R.L., MD Str. Mitropolit Varlaam nr. 77, MD-2012, Chișinău, Republica Moldova
147	R 29708	18.12.2035	29,30,31,35, 39,43		GORI Nicolai, MD Str. Renașterii nr. 29, MD-6523, Gura Bîcului, Anenii Noi, Republica Moldova
148	R 29774	08.02.2036	24	HOME DE LUX	STOLEARENCO Alexei, MD MD-3553, Vatici, Orhei, Republica Moldova
149	R 29775	22.02.2036	24		STOLEARENCO Alexei, MD MD-3553, Vatici, Orhei, Republica Moldova
150	R 29780	02.06.2036	29,30		BÎRCĂ Vitalie, MD Str. Primar Gherman Pântea nr. 52, MD-2045, Chișinău, Republica Moldova
151	R 29863	28.06.2036	30,31		DOCTOR-FARM S.R.L., MD Str. Nicolae H. Costin nr. 57, ap. 170, MD-2051, Chișinău, Republica Moldova
152	R 29951	15.02.2036	35,39,42	TransitNet	SGS Société Générale de Surveillance SA, CH 1 Place des Alpes, 1201 Geneva, Elveția
153	R 30100	18.01.2036	31	ECOVERDE	MARANDICI Andrei, MD Str. Grădinilor nr. 60, ap. 116, MD-2005, Chișinău, Republica Moldova
154	R 30117	17.08.2036	37		BAHCIVANJI Serghei, MD MD-7721, Alexandrovca, Ialoveni, Republica Moldova
155	R 30164	08.07.2036	33,35		VINĂRIA-BARDAR S.A., întreprindere mixtă, fabrică de vinuri, MD Str. Uzinelor nr. 3, MD-6811, Bardar, Ialoveni, Republica Moldova
156	R 30246	12.01.2036	01,05		CUJBĂ Oleg, MD Str-la 2 Calea Unirii nr. 6, MD-2003, Durlești, Chișinău, Republica Moldova
157	R 30571	08.02.2036	05	Nox	Closed Joint Stock Company „PharmFirm „Sotex”, RU Posioloc Belicovo, d. 11, or. Serghiev Posad, Moscovscaia obl., 141345, Federația Rusă
158	R 31542	02.06.2036	29,30		BÎRCĂ Vitalie, MD Str. Primar Gherman Pântea nr. 52, MD-2045, Chișinău, Republica Moldova
159	R 35906	02.05.2036	35	SHIMANO	Shimano Inc., JP 3-77, Oimatsu-cho, Sakai-ku, Sakai City, Osaka 590-8577, Japonia

IV

Indicații geografice, denumiri de origine, specialități tradiționale garantate / Geographical indications, appellations of origin, traditional specialties guaranteed

Protecția juridică a indicațiilor geografice, a denumirilor de origine și a specialităților tradiționale garantate pe teritoriul Republicii Moldova se asigură în temeiul înregistrării lor la AGEPI, în modul stabilit de Legea nr. 66/2008 privind protecția indicațiilor geografice, denumirilor de origine și specialităților tradiționale garantate, sau în baza tratatelor internaționale, inclusiv a acordurilor bilaterale, la care Republica Moldova este parte.

Înregistrarea denumirii de origine sau a indicației geografice generează apariția dreptului de utilizare a acestora. Denumirea de origine și indicația geografică înregistrate nu pot fi cesionate, licențiate și nu pot face obiectul unor drepturi reale.

Orice persoană fizică sau juridică din aria geografică corespunzătoare care produce și/sau prelucrează, și/sau prepară produse în conformitate cu prevederile caietului de sarcini pentru o denumire de origine protejată sau pentru o indicație geografică protejată poate depune la AGEPI o cerere privind acordarea dreptului de utilizare a acesteia.

În prezenta Secțiune se publică: datele privind cererile de înregistrare a indicațiilor geografice denumirilor de origine, specialităților tradiționale garantate; indicațiile geografice, denumirile de origine și specialitățile tradiționale garantate cărora li s-a acordat protecție pe teritoriul Republicii Moldova; cererile privind acordarea dreptului de utilizare pentru o denumire de origine protejată sau pentru o indicație geografică protejată; datele privind acordarea dreptului de utilizare pentru o denumire de origine protejată sau pentru o indicație geografică protejată; listele indicațiilor geografice propuse spre protecție în Republica Moldova în baza acordurilor bilaterale.

Legal protection of geographical indications, appellations of origin and traditional specialties guaranteed in the Republic of Moldova shall be afforded on the basis of registration with the AGEPI, as established by Law No 66/2008 on the Protection of Geographical Indications, Appellations of Origin and Traditional Specialties Guaranteed, or under international treaties, including bilateral agreements, to which the Republic of Moldova is a party.

Registration of an appellation of origin or a geographical indication generates the right to use thereof. A registered appellation of origin or a geographical indication may not be assigned, licensed and it may not form a subject matter of any real rights.

Any natural or legal person from the respective geographical area, who produces and/or processes and/or prepares products conforming to the specification for a protected appellation of origin or protected geographical indication, shall be entitled to apply to AGEPI, seeking to be granted the right to use it.

Data on applications for registration of geographical indications, appellations of origin, traditional specialties guaranteed; geographical indications, appellations of origin and traditional specialties guaranteed that have been granted protection in the Republic of Moldova; requests for grant of the right to use a protected appellation of origin or a protected geographical indication; data on grant of the right to use a protected appellation of origin or a protected geographical indication; lists of geographical indications proposed for protection in the Republic of Moldova on the basis of bilateral agreements shall be published in this Section.

**Indicații geografice, denumiri de origine, specialități
tradiționale garantate pentru care este solicitată
protecție pe teritoriul Republicii Moldova /
Geographical indications, appellations of origin,
traditional specialties guaranteed for which protection is
sought in the Republic of Moldova**

↑ n conformitate cu Legea nr. 66/2008 privind protecția indicațiilor geografice, denumirilor de origine și specialităților tradiționale garantate, cererea de înregistrare a unei denumiri de origine, a unei indicații geografice sau a unei specialități tradiționale garantate se depune la AGEPI.

În termen de 3 luni de la data publicării cererii depuse în conformitate cu Legea nr. 66/2008, orice persoană care are un interes legitim este în drept să formuleze o opoziție împotriva acordării protecției / dreptului de utilizare, după caz. Opoziția argumentată va fi prezentată în scris la AGEPI, fiind însoțită de dovada achitării taxei stabilite.

I n accordance with Law No 66/2008 on the Protection of Geographical Indications, Appellations of Origin and Traditional Specialties Guaranteed, the application for registration of an appellation of origin, a geographical indication or a traditional specialty guaranteed shall be filed with AGEPI.

Within three months from the date of publication of the application filed in accordance with Law No 66/2008, any person having a legitimate interest is entitled to file an opposition against the grant of protection / right of use, where appropriate. The reasoned opposition shall be filed in writing with AGEPI, accompanied by the proof of payment of the prescribed fee.

**Lista denumirilor de origine și indicațiilor geografice
pentru care se solicită protecție în Republica Moldova
conform Sistemului de la Lisabona privind protecția
denumirilor de origine și a indicațiilor geografice și
înregistrarea lor internațională**

Se publică următoarele date: numărul curent, numărul înregistrării internaționale,
data înregistrării internaționale, țara de origine a denumirii/indicației protejate
(codul țării conform normei ST.3 OMPI), denumirea de origine/indicația geografică, transliterarea acesteia
în grafie latină, dacă este cazul, traducerea acesteia în limbile engleză, franceză în redacția
Biroului Internațional al OMPI și traducerea în română, dacă este cazul, denumirea produsului.

Nr. crt.	Nr. înregistrării	Data înregistrării	Co- dul țării	Denumirea de origine/ Indicația geografică	Transliterarea / traducerea	Produsul
1	2	3	4	5	6	7
1	AO-1455	20.05.2025	IR	فرش دستبافت دويدوخ	Farsh e Dastbaft e Doydokh -> Færj ə Dæstbʌt ə Doydokh/Tapis fait à la main de Doydokh/Doydokh Handmade Carpet/ Covor lucrat manual din Doydokh	Covor lucrat manual
2	AO-1456	21.05.2025	IR	فرش دستبافت شهربابک	Farsh e Dastbaft e Shahr-e Babak: Færj ə Dæstbʌt ə Shahr-e Babak/Shahrbabak handmade carpet/Tapis fait à la main de Chahrbabak/ Covor lucrat manual din Chahrbabak	Covor lucrat manual
3	GI-1457	25.09.2025	OM	اللبن العُماني	Al-Lubān Al-'Umānī	Tămâie, rășină aromatică naturală obținută din arborii Boswellia sacra

V

Design industrial / Industrial design

Protecția juridică a desenelor și modelelor industriale în Republica Moldova se asigură în modul stabilit de Legea nr. 161/2007 privind protecția desenelor și modelelor industriale.

Cererea de înregistrare a desenului sau modelului industrial se depune la AGEPI, personal sau prin reprezentant, de către persoana care dispune de dreptul asupra desenului sau modelului industrial. Cererea trebuie să conțină documentele prevăzute la art. 32(1), (2) din Lege.

În prezenta Secțiune se publică datele referitoare la cererile de înregistrare a DMI, în special datele bibliografice cu indicarea produsului și reprezentările DMI; datele privind DMI înregistrate; datele privind DMI reînnoite; datele privind DMI înregistrate și cele reînnoite în Republica Moldova conform Aranjamentului de la Haga.

Desenele și modelele industriale înregistrate și reînnoite conform Aranjamentului de la Haga, la care Republica Moldova este parte, se publică în Buletinul de Desene și Modele Internaționale ("Bulletin des dessins et modes internationaux / International Designs Bulletin / Boletín de Dibujos y Modelos Internacionales"). Buletinul include atât datele bibliografice în limbile franceză, engleză și spaniolă, cât și reproducerea desenelor și modelelor industriale înregistrate și este expus pe Internet pe site-ul OMPI, accesibil publicului. În BOPI se publică listele acestor desene și modele industriale înregistrate în Republica Moldova, aranjate în ordinea numerelor de înregistrare internațională, precum și ale celor reînnoite în Republica Moldova, aranjate în ordinea numerelor de înregistrare internațională.

Ponderea semantică a părții verbale ce se conține în desenele sau modelele industriale nu se protejează.

Legal protection of industrial designs in the Republic of Moldova shall be afforded in the mode established by Law No 161/2007 on the Protection of Industrial Designs.

The industrial design application shall be filed with the AGEPI, in person or through a representative, by the person to whom the right to the industrial design belongs. The application shall contain the documents provided for in Art. 32(1), (2) of the Law.

Data on ID registration applications, especially bibliographic data indicating the product and ID representations; data on registered ID; data on renewed ID; data on ID registered and renewed in the Republic of Moldova under the Hague Agreement shall be published in this Section.

Industrial designs registered and renewed under the Hague Agreement, to which the Republic of Moldova is a party, shall be published in the Bulletin des dessins et modes internationaux / International Designs Bulletin / Boletín de Dibujos y Modelos Internacionales. The Bulletin comprises both bibliographic data in French, English and Spanish and registered industrial design reproductions and is displayed on the Internet on the WIPO website, accessible to the public. The lists of industrial designs registered in the Republic of Moldova, arranged in the order of international registration numbers, as well as of those renewed in the Republic of Moldova, arranged in the order of international registration numbers shall be published in BOPI.

The semantic weight of the verbal part contained in the industrial designs shall not be protected.

**CODURILE INID PENTRU IDENTIFICAREA DATELOR BIBLIOGRAFICE
REFERITOARE LA DESENE ȘI MODELE INDUSTRIALE, CONFORM NORMEI ST. 80 OMPI**

**LIST OF INID CODES CONCERNING BIBLIOGRAPHIC DATA RELATING
TO INDUSTRIAL DESIGNS, ACCORDING TO WIPO STANDARD ST. 80**

- (11) Numărul certificatului**
Number of the certificate
- (15) Data înregistrării**
Date of the registration
- (18) Data prevăzută de expirare a termenului de valabilitate a înregistrării**
Expected expiration date of the registration
- (20) Numărul desenului și modelului industrial**
Number of the industrial design
- (21) Numărul de depozit**
Number of the application
- (22) Data de depozit**
Date of filing of the application
- (23) Data priorității de expunere**
Date of the exhibition priority
- (28) Numărul de desene și modele industriale**
Number of industrial designs
- (30) Date referitoare la prioritate conform Convenției de la Paris**
Data relating to priority under the Paris Convention
- (31) Numărul cererii prioritare**
Number of the priority application
- (32) Data de depozit a cererii prioritare**
Date of filing of the priority application
- (33) Țara cererii prioritare, codul conform normei ST. 3 OMPI**
Country of the priority application, code according to WIPO Standard ST. 3
- (43) Data publicării cererii de înregistrare a desenului și modelului industrial**
Date of publication of the application for the registration of the industrial design
- (44) Data publicării hotărârii de înregistrare a desenului și modelului industrial**
Date of publication of the decision on registration of the industrial design
- (45) Data publicării certificatului**
Date of publication of the certificate
- (46) Data de expirare a termenului de amânare a publicării**
Date of expiration of deferment
- (51) Clasificarea internațională a desenelor și modelelor industriale (clasa și subclasa Clasificării de la Locarno)**
International Classification for Industrial Designs (classes and subclasses of the Locarno Classification)
- (54) Indicarea produsului**
Designation of product
- (55) Reprezentarea desenului și modelului industrial**
Reproduction of the industrial design
- (57) Culorile revendicate**
Indication of colors claimed
- (62) Numărul cererii divizionare**
Number of the divisional application

- (71) Numele/denumirea și adresa solicitantului (solicitanților), codul țării conform normei ST. 3 OMPI
Name and address of the applicant(s), code of the country according to WIPO Standard ST. 3
- (72) Numele autorului (autorilor), codul țării conform normei ST. 3 OMPI
Name of the author(s), code of the country according to WIPO Standard ST. 3
- (73) Numele/denumirea și adresa titularului (titularilor), codul țării conform normei ST. 3 OMPI
Name and address of the owner(s), code of the country according to WIPO Standard ST. 3
- (74) Numele mandatarului autorizat
Name of the patent attorney
- (80) Datele de depozit internațional conform Aranjamentului de la Haga
Data related to the international registration of industrial designs under the Hague Agreement

**CODURILE OMPI PENTRU CODIFICAREA TITLURILOR INFORMAȚIILOR
REFERITOARE LA DESENE ȘI MODELE INDUSTRIALE, PUBLICATE
ÎN BULETINUL OFICIAL DE PROPRIETATE INTELECTUALĂ CONFORM NORMEI ST. 17**

**WIPO CODES ON CODING OF HEADINGS OF ANNOUNCEMENTS CONCERNING
INDUSTRIAL DESIGNS PUBLISHED IN THE OFFICIAL BULLETIN OF INTELLECTUAL
PROPERTY IN ACCORDANCE WITH THE STANDARD ST. 17**

- BA1L** Cereri de înregistrare a desenelor și modelelor industriale publicate
Applications for the registration of published industrial designs
- FF4L** Lista desenelor și modelelor industriale înregistrate
List of registered industrial designs
- FA9L** Lista desenelor și modelelor industriale retrase
List of withdrawn industrial designs
- FC4L** Lista desenelor și modelelor industriale respinse
List of rejected industrial designs
- FG4L** Lista certificatelor de înregistrare a desenelor și modelelor industriale eliberate
List of issued industrial design certificates
- FG4L** Lista desenelor și modelelor industriale înregistrate în Republica Moldova conform Aranjamentului de la Haga, aranjate în ordinea numerelor de înregistrare internațională (lunar)
List of industrial designs registered under the Hague Agreement, grouped in accordance with international numerical index (monthly)
- FG4L** Lista desenelor și modelelor industriale înregistrate în Republica Moldova conform Aranjamentului de la Haga, aranjate în ordinea claselor CIDMI (lunar)
List of industrial designs registered under the Hague Agreement, grouped in accordance with the ICID classes (monthly)
- ND4L** Lista desenelor și modelelor industriale reînnoite
List of renewed industrial designs
- FC9L** Lista desenelor și modelelor industriale respinse în Republica Moldova conform Aranjamentului de la Haga, aranjate în ordinea numerelor de înregistrare internațională
List of industrial designs rejected in the Republic of Moldova according to the Hague Agreement, grouped in accordance with international numerical order
- MK4L** Lista certificatelor de înregistrare a desenelor și modelelor industriale al căror termen de valabilitate a expirat (inclusiv termenul de grație)
List of industrial design certificates the term of validity of which has expired (including the grace period)
- NF4L** Lista certificatelor de înregistrare a desenelor și modelelor industriale revalidate
List of revalidated industrial design certificates

BA1L Cereri de înregistrare a desenelor și modelelor industriale / Applications for registration of industrial designs

Orice persoană interesată are dreptul să depună la AGEPI opoziții sau observații motivate împotriva înregistrării desenelor sau modelelor industriale în termen de 3 luni de la data publicării acestor cereri în BOPI, dacă este îndeplinită cel puțin una din condițiile prevăzute la art. 26(1) din Legea nr. 161/2007 privind protecția desenelor și modelelor industriale.

Any person concerned may file with the AGEPI reasoned oppositions or observations against registration of industrial designs within 3 months following the date of publication of those applications in BOPI, if at least one of the conditions set forth in Art. 26(1) of the Law No 161/2007 on the Protection of Industrial Designs has been met.

(21) f 2026 0003

(22) 30.01.2026

(28) 3

(57) Culori revendicate: desenul 2 – alb, roșu;
desenul 3 – alb, orange de diferite nuanțe, verde, albastru, galben.

(71)(72) GUȚU Serghei, MD

Str. Ion Neculce nr. 12/1, ap. 85,
MD-2069, Chișinău, Republica Moldova

(74) CHEPTENE Ana

(51) **LOC (15) Cl. 32-01**

(54) **Simboluri grafice**

(55)

Remarcă: ponderea semantică a părții verbale nu se protejează



1



2

(21) f 2026 0003



3

FF4L Lista desenelor și modelelor industriale înregistrate

Se publică următoarele date: numărul curent, numărul de depozit, data de depozit, clasele conform CIDMI, numărul de desene și modele industriale, titularul, codul țării conform normei ST. 3 OMPI, numărul BOPI în care a fost publicată cererea

Nr. crt.	(21) Nr. de depozit	(22) Data de depozit	(51) Clase	(28) Nr. de desene și modele industriale	(73) Titular, cod ST. 3 OMPI	(43) Nr. BOPI
1	f 2025 0016	14.04.2025	02-07	2 (2, 3)	BRUSNIC Victor, MD Str. Baștina nr. 9, MD-3006, Soroca, Republica Moldova	6/2025
2	f 2025 0024	03.07.2025	19-08	5	Affinity Brands LLC, US 370 Atlantic Avenue, Freeport, NY, 11520, Statele Unite ale Americii	10/2025
3	f 2025 0036	21.08.2025	19-08	10	ORHEI-VIT S.R.L., MD Str. Industrială nr. 40, MD-2037, Chișinău, Republica Moldova	11/2025

FG4L Lista certificatelor de înregistrare a desenelor și modelelor industriale eliberate

Se publică următoarele date: numărul curent, numărul certificatului, clasele conform CIDMI, numărul de depozit, data de depozit, numărul de desene și modele industriale, titularul, codul țării conform normei ST.3 OMPI, numărul BOPI în care a fost publicată înregistrarea

Nr. crt.	(11) Nr. certificatului	(51) Clase	(21) Nr. de depozit	(22) Data de depozit	(28) Nr. de desene și modele industriale	(73) Titular, cod ST.3 OMPI	(44) Nr. BOPI
1	2084	19-08	f 2025 0012	25.03.2025	7	BULGARI WINERY S.R.L., ÎNTRERPRINDERE CU CAPITAL STRĂIN, MD	1/2026
2	2085	19-08	f 2024 0037	06.09.2024	1 (1)	RADACINI WINES S.R.L., MD	8/2025

ND4L Lista desenelor și modelelor industriale reînnoite

Se publică următoarele date: numărul curent, numărul certificatului, data expirării termenului de reînnoire, numărul de depozit, data de depozit, clasele conform CIDMI, numărul de desene și modele industriale reînnoite, titularul și adresa, codul țării conform normei ST. 3 OMPI, nr. BOPI în care a fost publicată înregistrarea.

Nr. crt.	(11) Nr. cer- tifica- tului	(18) Data expirării reînnoirii	(21) Nr. de depozit	(22) Data de depozit	(51) Clase	(28) Nr. de desene și modele industriale reînnoite	(73) Titularul și adresa, cod ST. 3 OMPI	(43)(44)(45) Nr. BOPI
1	2	3	4	5	6	7	8	9
1	1343	21.02.2031	f 2011 0014	21.02.2011	09-01	1	GUȚU Serghei, MD Str. Ion Neculce nr. 12/1, ap. 85, MD-2064, Chișinău, Republica Moldova	4/2011 9/2011 12/2011

1	2	3	4	5	6	7	8	9
2	1350	16.03.2031	f 2011 0022	16.03.2011	25-03	1	GUȚU Serghei, MD Str. Ion Neculce nr. 12/1, ap. 85, MD-2064, Chișinău, Republica Moldova	5/2011 10/2011 1/2012
3	1945	11.11.2030	f 2020 0060	11.11.2020	19-08	2	VINĂRIA ȚIGANCA S.R.L., SOCIETATE COMERCIALĂ, MD Str. Țarinei nr. 107/9, MD-2069, Chișinău, Republica Moldova	12/2020 7/2021 10/2021

FG4L Lista desenelor și modelelor industriale înregistrate în Republica Moldova conform Aranjamentului de la Haga, aranjate în ordinea numerelor de înregistrare internațională

Se publică următoarele date: numărul curent, numărul înregistrării internaționale, data înregistrării internaționale, data priorității, titularul, codul țării conform normei ST.3 OMPI, denumirea desenului și modelului industrial, clasele conform CIDMI, numărul de desene și modele industriale, data prevăzută de expirare a termenului de valabilitate a înregistrării, numărul Buletinului de Desene și Modele Internaționale (IDB) în care a fost publicată cererea de înregistrare

Nr. crt.	(11) Nr. înregistrării	(15) Data înregistrării (23)(30) Prioritate	(73) Titular, cod ST.3 OMPI	(54) Denumirea desenului și modelului industrial	(51) Clase	(28) Nr. de desene și modele industriale	(18) Valabilitate	Nr. IDB
1	DM/237459	17.04.2024 18.10.2023, WIPO139771; DAS: ED14, IB	FERRARI S.p.A., IT	1. Vehicul la scară redușă / 1. Scale model car / 1. Modèles réduit de voiture	21-01	1	17.04.2029	16/2025
2	DM/238348	17.04.2024 18.10.2023, WIPO139761; DAS: DB70, IB	FERRARI S.p.A., IT	1. Automobil / 1. Motor car / 1. Automobile	12-08	1	17.04.2029	16/2025
3	DM/239967	02.09.2024	ETA SA Manufacture Horlogere Suisse, CH	1. Ceas de mână / 1. Wrist watch / 1. Montre- bracelet	10-02	1	02.09.2029	10/2025
4	DM/241548	25.10.2024	HARRY WINSTON SA, CH	1.-2. Pereche de cercei; 3. Inel / 1.-2. Pair of earrings; 3. Finger ring / 1.-2. Paire de boucles d'oreille; 3. Bague	11-01	3	25.10.2029	17/2025
5	DM/243343	24.12.2024	ETA SA Manufacture Horlogere Suisse, CH	1.-3. Ceas de mână / 1.- 3. Wrist watch / 1.-3. Montre-bracelet	10-02	3	24.12.2029	26/2025
6	DM/245741	09.04.2025	egf - Eduard G. Fidel GmbH, DE	1.-15. Inel / 1.-15. Finger ring / 1.-15. Bague	11-01	15	09.04.2030	17/2025
7	DM/246565	20.06.2024	Giovanni Mirci, CH	1.-2. Instrument chirurgical / 1.-2. Surgical instrument / 1.- 2. Instrument chirurgical	24-02	2	20.06.2029	22/2025

VI

Modificări intervenite în statutul juridic al cererilor și titlurilor de protecție a obiectelor de proprietate industrială / Amendments made in the legal status of applications and titles of protection of industrial property objects

În prezenta Secțiune sunt publicate modificările intervenite în situația juridică a cererilor și titlurilor de protecție: modificări ale denumirilor solicitanților/titularilor, ale adreselor acestora; date despre cererile retrase, respinse, repuse în termenele omise; titluri de protecție anulate, revalidate; decăderi din drepturi; date privind contractele de cesiune, licență, gaj și franchising; lista eratelor.

Amendments made in the legal status of applications and titles of protection: amendments of the applicants/rightholders names, addresses thereof; data on withdrawn, rejected, refiled in the omitted terms applications; cancelled, reinstated titles of protection; forfeitures of rights; data on assignment, license, pledge and franchising agreements; list of errata shall be published in this Section.

Lista modificărilor

Se publică următoarele date: numărul curent, obiectul de proprietate industrială, numărul de depozit, numărul titlului de protecție, numărul BOPI, datele inițiale, datele modificate.

Nr. crt.	OPI	Nr. de depozit	Nr. titlului de protecție	Nr. BOPI	Date inițiale	Date modificate
1	2	3	4	5	6	7
1	Marcă	001592	3R 1848	2/1995 8/1995 7/2001 9/2004 4/2005 6/2009 6/2014 7/2024 8/2024	(730) CommScope Inc. of North Carolina, a corporation organized and existing under the laws of the State of North Carolina, US	(730) CommScope North Carolina, LLC, US
2	Mărci	007339 008852	2R 6248 2R 7489	10/1998 4/1999 9/2004 2/2008 1/2018 3/2000 9/2000 7/2001 9/2004 6/2009 12/2009 9/2019	(730) CommScope Inc. of North Carolina, corporație organizată și existentă conform legilor statului North Carolina, US 1100 CommScope Place SE, Hickory, NC 28602, Statele Unite ale Americii	(730) CommScope Inc. of North Carolina, a corporation organized and existing under the laws of the State of North Carolina, US 3642 E. US Highway 70, Claremont, NC 28610, Statele Unite ale Americii
3	Marcă	017751	R 14675	11/2006 4/2007 11/2015	(730) SSANGYONG MOTOR COMPANY, KR 150-3, Chilko-i-dong, Pyungtaek-si, Kyungki-do, Republica Coreea	(730) KG Mobility Corp., KR 455-12 (Chilgoe-dong), Dong-sak-ro, Pyeongtaek-si, Gyeonggi-do, Republica Coreea
4	Mărci	018562 018559	R 14800 R 14952	12/2006 5/2007 6/2010 5/2016 1/2007 6/2007 6/2010 5/2016	(730) DOTCHIRNE PIDPRIEM-STVO „KONDITERSKA KORPORATZIA „ROSHEN””, UA Vul. Elektrykiv, 26/9, UA-04176, Kyiv, Ucraina	(730) SUBSIDIARY COMPANY „CONFECTIONERY CORPORATION „ROSHEN””, UA 1 Nauky Avenue, building 1, UA-03039, Kyiv, Ucraina
5	Mărci	018149 018150	R 14804 R 14805	12/2006 5/2007 12/2015	(730) Ul. Vokzalnaia, d. 53, g. Odintovo, Moskovskaia obl., 143000, Federația Rusă	(730) per. 1-ii Obidenskii, d. 10, 119034, g. Moskva, Federația Rusă
6	Marcă	019161	R 15501	6/2007 11/2007 5/2016	(730) Campbell Soup Company, US	(730) The Campbell's Company, US
7	Marcă	021939	R 17270	7/2008 12/2008 10/2017 10/2024 11/2024 2/2025	(730) 1760 Jiangling Road, Binjiang District, Hangzhou, 100044 Zhejiang, China	(730) 1760 Jiangling Road, Binjiang District, Hangzhou, Zhejiang, China

1	2	3	4	5	6	7
8	Mărci	024191 024192 025222 025223 025224 025225 025226 038299	R 18962 R 18963 R 19706 R 19707 R 19708 R 19709 R 20690 28786	1/2009 12/2009 7/2018 6/2009 5/2010 6/2019 6/2009 2/2011 10/2018 6/2019 3/2016 12/2016	(730) Akciju Sabiedriba "OLAIN-FARM", LV Rupnicu Str. 5, Olaine, LV-2114, Letonia	(730) Akciju sabiedriba „Olpha”, LV Rupnicu street 5, Olaine, Olaines district, LV-2114, Letonia
9	Mărci	025343 039278 040434	R 19864 30813 30340	9/2009 6/2010 6/2013 9/2013 5/2019 10/2016 5/2018 5/2017 2/2018	(730) ȚURCAN Rodica, MD Str. Vasile Alecsandri nr. 107, ap. 3, MD-2012, Chișinău, Republica Moldova ANGHILEANU Maria, MD Str. Pandurilor nr. 48, ap. 4, MD-2002, Chișinău, Republica Moldova	(730) ȚURCAN Rodica, MD Str. București nr. 105, bloc 1, ap. 11, MD-2012, Chișinău, Republica Moldova ANGHILEANU Maria, MD Str. Pandurilor nr. 48, ap. 4, MD-2002, Chișinău, Republica Moldova
10	Marcă	025406	R 20087	9/2009 9/2010 3/2013 5/2019 7/2021 8/2021	(730) ȚURCAN Oleg, RO Str. Lt. Radu Beller nr. 29, et. 1, ap. 2, sec. 1, București, România SCURTU Ion, RO Str. Bularga nr. 13, et. 2, ap. 30, Iași, România	(730) ȚURCAN Oleg, RO Str. Lt. Radu Beller nr. 29, et. 1, ap. 2, sec. 1, București, România SCURTU Ion, RO Str. Dimitrie Pompeiu nr. 2D, et. 9, ap. 109, sect. 2, București, România
11	Marcă	026150	R 20959	3/2011 2/2010 12/2019	(730) NALCO COMPANY, (a corporation organized and existing under the laws of the state of Delaware), US	(730) NALCO COMPANY LLC, US
12	Marcă	027352	R 21956	10/2010 1/2012 9/2020	(730) Place des Marronniers F-18000 Bourges, Franța	(730) 5, rue Ferdinand de Lesseps, 18000 Bourges, Franța
13	Marcă	033163	R 25189	7/2013 4/2014 1/2023	(730) QINGDAO GARMENT INDUSTRIAL PARK, JIMO, QINGDAO, China	(730) No.297 Mashan Road, Jimo District Qingdao City Shandong Province, China
14	Marcă	037911	28506	12/2015 9/2016	(730) Closed Joint-Stock Company „Sberbank CIB”, RU d. 4, Romanov per., RU-125009 Moscow, Federația Rusă	(730) Joint-Stock Company „Sberbank CIB”, RU d. 4, st. 2, Romanov per., RU-125009 Moscow, Federația Rusă
15	Marcă	037911	28506	12/2015 9/2016	(730) d. 4, st. 2, Romanov per., RU-125009 Moscow, Federația Rusă	(730) str. Vavilova, 19, 117312 Moscow, Federația Rusă

1	2	3	4	5	6	7
16	Marcă	038081	28659	1/2016 11/2016	(730) Str. București nr. 67, MD-2012, Chișinău, Republi- ca Moldova	(730) Str. București nr. 91/1, MD-2012, Chișinău, Republica Moldova
17	Marcă	038230	28963	3/2016 2/2017	(730) komnata 18a, dom 101, ul. Lujnobotovskaia, 117042, Moscova, Federația Rusă	(730) komn. 26, pom. XV, korp. 2, d. 6, ul. Zyuzinskaya, 117418, Moscova, Federația Rusă
18	Mărci	038597 038596 038591 038593 038592	29143 29514 29542 29543 30718	6/2016 3/2017 6/2016 6/2017 6/2016 5/2018	(730) 1061 Cudahy Place, San Diego, California 92110, Statele Unite ale Americii	(730) 9715 Businesspark Avenue, San Diego, California 92131, Statele Unite ale Americii
19	Marcă	038321	29169	5/2016 3/2017	(730) Str. Grățiești nr. 3, ap. 434, MD-4839, Stăuceni, Chișinău, Republica Moldova	(730) Str. Bucovinei nr. 1/8, MD-2075, Stăuceni, Chișinău, Republica Moldova

Lista contractelor de cesiune

Se publică următoarele date: numărul curent, obiectul de proprietate industrială, numărul și data depozitului, numărul titlului de protecție, numărul BOPI, date despre cedent, date despre cesionar, numărul și data înregistrării contractului

Nr. crt.	OPI	Nr. și data depozitului	Nr. titlu- lui de pro- tecție	Nr. BOPI	Date despre cedent	Date despre cesionar	Nr. și data înregistrării contractului
1	2	3	4	5	6	7	8
1	Marcă	039730 08.11.2016	29932	2/2017 10/2017	(730) BULGARI WINERY S.R.L., întreprindere cu capital străin, MD Str. Gagarin nr. 35, MD-7422, Tvardița, Taraclia, Republica Mol- dova	(730) MOREN GROUP S.A., MH Trust Company Complex, Ajeltake Road, Ajeltake Island, Majuro, Marshal Islands MH96960, Insulele Marshall	4241 09.03.2026
2	Marcă	053009 23.02.2024	40500	4/2024 2/2025	(730) ZOLOTOI AIST S.R.L., întreprindere cu capital străin, fabrică de vinuri și coniacuri, MD Str. Iurie Gagarin nr. 34, MD 7422, Tvardița, Taraclia, Republica Moldova	(730) MOREN GROUP S.A., MH Trust Company Complex, Ajeltake Road, Ajeltake Island, Majuro, Marshal Islands MH96960, Insulele Marshall	4242 09.03.2026
3	Marcă	044484 26.06.2019	33581	8/2018 6/2020	(730) ZOLOTOI AIST S.R.L., întreprindere cu capital străin, fabrică de vinuri și coniacuri, MD Str. Iurie Gagarin nr. 34, MD-7422, Tvardița, Taraclia, Republica Mol- dova	(730) MOREN GROUP S.A., MH Trust Company Complex, Ajeltake Road, Ajeltake Island, Majuro, Marshal Islands MH96960, Insulele Marshall	4243 09.03.2026

1	2	3	4	5	6	7	8
4	Marcă	002905 21.09.1994 003241 21.09.1994	3R 1633 3R 2383	6/1995 3/2005 10/2014 8/2024 12/1995 3/2005 10/2014 8/2024	(730) THE PROCTER & GAM- BLE COMPANY, US One Procter & Gamble Plaza, Cincinnati, Ohio, Statele Unite ale Americii	(730) Henkel (China) Investment Co., Ltd., CN Floor 1, Building 7, No. 99 Jiangwancheng Road, Yangpu District, Shanghai 200438, China	4244 10.03.2026
5	Marcă	053041 28.02.2024 053042 28.02.2024	40307 40308	4/2024 1/2025 4/2024 1/2025	(730) LÎSÎI Andrei, MD Str. Olga Vrabie nr. 18, MD-2045, Chişinău, Republica Moldova	(730) BIOMEDICA FOSCAMA INDUSTRIA CHIMICO- FARMACEUTICA S.P.A., IT Via Morolense, 87 - 03013 ferentino (FR), Italia	4246 10.03.2026
6	Marcă	052690 07.12.2023	40850	2/2024 5/2025	(730) NAGOLTRANS S.R.L., MD Str. Studenţilor nr. 7/3, of. 21, MD-2045, Chişinău, Republica Moldova	(730) Union Just S.R.L., MD Str. Studenţilor nr. 7, bl. 3, of. 21, MD-2045, Chişinău, Republica Moldova	4247 10.03.2026
7	Marcă	016677 08.04.2005	R 14742	8/2006 4/2007 7/2010 3/2014 9/2015 11/2015	(730) Fourchette-M S.R.L., MD Şos. Munceşti nr. 121, MD-2002, Chişinău, Republica Moldova	(730) LINELLA S.R.L., MD Şos. Munceşti nr. 121, MD-2002, Chişinău, Re- publica Moldova	4248 10.03.2026
8	Marcă	038922 17.05.2016	29172	7/2016 3/2017	(730) COTOVICI Tudor, MD Bd. Mircea cel Bătrîn nr. 4/1, ap. 34, MD-2044, Chişinău, Republica Mol- dova	(730) JYSK A/S, DK Sødalsparken 18, DK-8220 Brabrand, Danemarca	4249 10.03.2026
9	Marcă	044085 11.04.2019	33486	6/2019 4/2020	(730) TUTUNARU Nicolae, MD Str. Grenoble nr. 128/3, ap.101, MD-2048, Codru, Chişinău, Republica Moldova	(730) DUCA Alexandru, MD Şos. Hânceşti nr. 55, bloc 3, ap. 129, MD-2028, Chişinău, Re- publica Moldova	4250 10.03.2026
10	Marcă	002353 07.07.1994 002180 28.06.1994 018193 02.12.2005	3R 2395 3R 2445 2R 14701	7/1995 12/1995 3/2005 9/2014 1/2025 5/1995 12/1995 3/2005 9/2014 1/2025 11/2006 4/2007 10/2015 8/2025	(730) LEVI STRAUSS & CO., US Levi's Plaza, 1155 Battery Street, San Francisco, California 94111, Statele Unite ale Americii	(730) ABG-Dockers Limited, GB 3rd Floor, 1 Ashley Road, Altrincham, Cheshire WA 14 2DT, Regatul Unit	4251 10.03.2026
11	Marcă	048088 14.05.2021	36643	8/2021 7/2022	(730) LERAI GRUP S.R.L., societate comercială, MD Str. G. Alexandrescu nr. 13, ap. 51, MD-2008, Chişinău, Republica Mol- dova	(730) CIUMAŞU Leonid, MD Str. Bulgară nr. 18, ap. 3, MD-2001, Chişinău, Re- publica Moldova	4252 10.03.2026
12	Marcă	018135 24.11.2005	2R 14663	11/2006 4/2007 12/2015 3/2018 4/2025 1/2026	(730) TELEFLEX LIFE SCI- ENCES PTE. LTD., SG 6 Battery Road #07-02, Singapore 049909, Sin- gapore	(730) TELEFLEX LIFE SCI- ENCES LLC, US 251 Little Falls Drive, Wil- mington, Delaware 19808, Statele Unite ale Americii	4253 10.03.2026

1	2	3	4	5	6	7	8
13	Marcă	006253 25.02.1997 006318 12.03.1997 006392 04.04.1997 023000 29.02.2008	2R 5200 2R 5562 2R 5682 R 18296	6/1997 12/1997 6/2007 8/2017 2/2026 11/1997 5/1998 9/2017 10/2017 2/2026 1/1998 7/1998 6/2007 9/2017 10/2017 2/2026 11/2008 9/2009 9/2018 3/2019 2/2026	(730) CEMA S.A., MD Str. Costiujeni nr. 16, MD-2019, Codru, Chișinău, Republica Mol- dova	(730) NOVA POINT S.R.L., MD Str. Columna nr. 87, MD-2012, Chișinău, Re- publica Moldova	4254 11.03.2026
14	Marcă	008402 10.02.1999 008527 23.03.1999 019631 05.07.2006 032598 06.02.2013 034527 22.01.2014 034528 22.01.2014 034529 22.01.2014 035820 18.09.2014 048796 21.09.2021	2R 7012 2R 7126 R 15644 R 24829 R 26175 R 26176 R 26177 R 27092 36745	9/1999 3/2000 1/2009 3/2019 6/2021 10/1999 4/2000 1/2009 3/2019 6/2021 7/2007 12/2007 12/2008 3/2016 6/2021 4/2013 1/2014 6/2021 3/2023 3/2014 11/2014 6/2021 4/2024 3/2014 11/2014 6/2021 4/2024 3/2014 11/2014 6/2021 4/2024 11/2014 7/2015 6/2021 6/2024 12/2021 8/2022	(730) Unilever IP Holdings B.V., NL Weena 455, 3013 AL Rotterdam, Olanda	(730) Magnum IP Holdings B.V., NL Reguliersdwarsstraat 63, Amsterdam 1017BK, Re- gatul Țărilor de Jos	4255 11.03.2026

Lista contractelor de licență

Se publică următoarele date: numărul curent, obiectul de proprietate industrială, numărul și data depozitului, numărul titlului de protecție, numărul BOPI, date despre licențiar, date despre licențiat, informații privind contractul de licență, numărul și data înregistrării contractului

Nr. crt.	OPI	Nr. și data depozitului	Nr. titlului de protecție	Nr. BOPI	Licențiar	Licențiat	Informații privind contractul de licență	Nr. și data înregistrării contractului
1	Marcă	053849 31.07.2024	40856	9/2024 5/2025	(730) CUJBA Cristina, MD MD-6820, Molești, Ialoveni, Republica Moldova	(791) COORDINATE S.R.L., MD MD-6820, Molești, Ialoveni, Republica Moldova	1. Licență neexclusivă. 2. Termenul de acțiune al contractului – din 01.07.2025 până la 01.07.2030, cu posibilitatea prelungirii acesteia. 3. Teritoriul de acțiune al contractului – Republica Moldova.	4245 10.03.2026

Radieri din Registrul național al contractelor de licență

Prin decizia AGEPI nr. 4644 din 10.03.2026 se radiază informația privind contractul de licență nr. 3318 înregistrat la 06.11.2020, referitor la mărcile nr. R 18500, R 18778, R 18873, R 18970, R 19023, R 19025, R 19446, R 19448, în temeiul demersului de radiere din 16.01.2026.

MM4A Lista brevetelor de invenție a căror valabilitate a încetat înainte de termen prin neachitarea taxei de menținere în vigoare a brevetului, conform art. 68 din Legea nr. 50/2008 (ce beneficiază de posibilitatea repunerii în drepturi)

Se publică următoarele date: numărul curent, titularul și codul țării conform normei ST.3 OMPI, numărul brevetului, numărul depozitului, data depozitului, data încetării valabilității

Nr. crt.	(73) Titular, cod ST.3 OMPI	(11) Nr. brevet	(21) Nr. depozit	(22) Data depozit	Data încetării valabilității
1	LES LABORATOIRES SERVIER, FR; VERNALIS (R&D) LIMITED, GB	4575	a 2014 0072	2014.07.15	2025.07.15
2	REPLICOR INC., CA	4760	a 2017 0014	2015.07.07	2025.07.07
3	INSTITUȚIA PUBLICĂ UNIVERSI- TATEA DE STAT DIN MOLDOVA, MD	4810	a 2020 0063	2020.06.24	2025.06.24
4	ISTRATI Lilian, MD	4856	a 2021 0043	2021.06.30	2025.06.30
5	INSTITUȚIA PUBLICĂ UNIVERSI- TATEA TEHNICĂ A MOLDOVEI, MD	4861	a 2020 0061	2020.06.22	2025.06.22

MM4A Lista brevetelor de invenție a căror valabilitate a încetat înainte de termen prin neachitarea taxei de menținere în vigoare a brevetului, conform art. 68 din Legea nr. 50/2008, pentru care termenul de repunere în drepturi a expirat

Se publică următoarele date: numărul curent, titularul și codul țării conform normei ST. 3 OMPI, numărul brevetului, numărul depozitului, data depozitului, data încetării valabilității

Nr. crt.	(73) Titular, cod ST. 3 OMPI	(11) Nr. brevet	(21) Nr. depozit	(22) Data depozit	Data încetării valabilității
1	NATURIN GmbH & Co, DE	4222	a 2009 0065	2009.06.16	2024.06.16
2	INSTITUȚIA PUBLICĂ UNIVERSITATEA DE STAT DIN MOLDOVA, MD	4707	a 2019 0051	2019.06.20	2024.06.20
3	BOSTAN Viorel, MD; BOSTAN Ion, MD; VACULENCO Maxim, MD	4834	a 2020 0055	2020.06.11	2024.06.11

FA9Y Lista cererilor de brevet de invenție de scurtă durată retrase

Se publică următoarele date: numărul curent, codul țării conform normei ST. 3 OMPI, numărul depozitului, data depozitului, numărul BOPI în care a fost publicată cererea de brevet de invenție, articolul din Legea nr.50/2008 în baza căruia a fost retrasă cererea

Nr. crt.	Cod ST. 3 OMPI	(21) Nr. depozit	(22) Data depozit	(41) Nr. BOPI	Art.
1	MD	s 2024 0087	2024.09.06	-	46(2)
2	MD	s 2025 0120	2025.11.26	-	56

MM9Y Lista brevetelor de invenție de scurtă durată a căror valabilitate a încetat înainte de termen prin neachitarea taxei de menținere în vigoare a brevetului, conform art. 68 din Legea nr. 50/2008 (ce beneficiază de posibilitatea repunerii în drepturi)

Se publică următoarele date: numărul curent, titularul și codul țării conform normei ST.3 OMPI, numărul brevetului, numărul depozitului, data depozitului, data încetării valabilității

Nr. crt.	(73) Titular, cod ST.3 OMPI	(11) Nr. brevet	(21) Nr. depozit	(22) Data depozit	Data încetării valabilității
1	2	3	4	5	6
1	UNIVERSITATEA DE STAT DE MEDICINĂ ȘI FARMACIE „NICOLAE TESTEMIȚANU” DIN REPUBLICA MOLDOVA, MD	1464	s 2020 0081	2020.07.21	2025.07.21
2	UNIVERSITATEA DE STAT DE MEDICINĂ ȘI FARMACIE „NICOLAE TESTEMIȚANU” DIN REPUBLICA MOLDOVA, MD	1473	s 2020 0080	2020.07.21	2025.07.21
3	UNIVERSITATEA DE STAT DE MEDICINĂ ȘI FARMACIE „NICOLAE TESTEMIȚANU” DIN REPUBLICA MOLDOVA, MD	1491	s 2020 0086	2020.07.28	2025.07.28

1	2	3	4	5	6
4	UNIVERSITATEA DE STAT DE MEDICINĂ ȘI FARMACIE „NICOLAE TESTEMIȚANU” DIN REPUBLICA MOLDOVA, MD	1492	s 2020 0087	2020.07.28	2025.07.28
5	INSTITUȚIA PUBLICĂ UNIVERSITATEA DE STAT DIN MOLDOVA, MD	1494	s 2020 0076	2020.07.17	2025.07.17
6	INSTITUȚIA PUBLICĂ UNIVERSITATEA DE STAT DIN MOLDOVA, MD	1495	s 2020 0077	2020.07.17	2025.07.17
7	INSTITUȚIA PUBLICĂ UNIVERSITATEA DE STAT DIN MOLDOVA, MD	1496	s 2020 0079	2020.07.17	2025.07.17
8	INSTITUȚIA PUBLICĂ UNIVERSITATEA DE STAT DIN MOLDOVA, MD	1507	s 2020 0078	2020.07.17	2025.07.17
9	INSTITUȚIA PUBLICĂ UNIVERSITATEA TEHNICĂ A MOLDOVEI, MD; INSTITUȚIA PUBLICĂ UNIVERSITATEA DE STAT DIN MOLDOVA, MD	1512	s 2020 0073	2020.07.17	2025.07.17
10	INSTITUȚIA PUBLICĂ „INSTITUTUL ȘTIINȚIFICO-PRACTIC DE BIOTEHNOLOGII ÎN ZOOTEHNIE ȘI MEDICINĂ VETERINARĂ”, MD	1521	s 2020 0069	2020.07.07	2025.07.07
11	INSTITUȚIA PUBLICĂ UNIVERSITATEA TEHNICĂ A MOLDOVEI, MD	1601	s 2020 0070	2020.07.09	2025.07.09

MM4E Lista brevetelor europene validate a căror valabilitate a încetat înainte de termen prin neachitarea taxei de menținere în vigoare a brevetului, conform art. 68 din Legea nr. 50/2008 (ce beneficiază de posibilitatea repunerii în drepturi)

Se publică următoarele date: numărul curent, titularul și codul țării conform normei ST.3 OMPI, numărul brevetului, numărul depozitului MD/EP, data depozitului, data încetării valabilității

Nr. crt.	(73) Titular, cod ST.3 OMPI	(11) Nr. brevet	(21) Nr. depozit MD/EP	(22) Data depozit	Data încetării valabilității
1	UNIVERSITY HEALTH NETWORK, CA;	MD/EP 3322711	e 2018 0529 16813437.7	2016.06.23	2025.06.23
2	LES Laboratoires Servier, FR; VERNALIS (R&D) Limited, GB;	MD/EP 3468974	e 2019 0460 17727927.0	2017.06.09	2025.06.09
3	LES Laboratoires Servier, FR; VERNALIS (R&D) Limited, GB;	MD/EP 3468971	e 2019 0461 17728567.3	2017.06.09	2025.06.09
4	FINE Agrochemicals Limited, GB;	MD/EP 3424323	e 2019 0595 17175541.6	2017.06.12	2025.06.12

**MM4E Lista brevetelor europene validate
a căror valabilitate a încetat înainte de termen prin
neachitarea taxei de menținere în vigoare a brevetului,
conform art. 68 din Legea nr. 50/2008, pentru care termenul
de repunere în drepturi a expirat**

Se publică următoarele date: numărul curent, titularul și codul țării conform normei ST. 3 OMPI,
numărul brevetului, numărul depozitului MD/EP, data depozitului, data încetării valabilității.

Nr. crt.	(73) Titular, cod ST. 3 OMPI	(11) Nr. brevet	(21) Nr. depozit MD/EP	(22) Data depozit	Data încetării valabilității
1	IMMATICS BIOTECHNOLOGIES GMBH, DE;	MD/EP 3331900	e 2018 0586 16750766.4	2016.08.05	2024.08.05
2	JANSSEN PHARMACEUTICA NV, BE;	MD/EP 3341368	e 2018 0642 16757233.8	2016.08.25	2024.08.25
3	TREVENA, INC., US;	MD/EP 3344248	e 2018 0679 16842832.4	2016.08.30	2024.08.30
4	ALKERMES INC., US;	MD/EP 3664802	e 2020 0641 18759502.0	2018.08.07	2024.08.07
5	A.L.M.A.G. S.P.A. AZIENDA LAVORAZIONI METALLURGICHE ED AFFINI GNUTTI, IT;	MD/EP 3833792	e 2021 0550 19752269.1	2019.08.05	2024.08.05

**MM9E Lista brevetelor pentru soi de plantă a căror
valabilitate a încetat înainte de termen prin neachitarea taxei
de menținere în vigoare a brevetului, conform art. 59 din
Legea nr. 39-XVI/2008 (cu dreptul de restabilire)**

Se publică următoarele date: numărul curent, titularul și codul țării conform normei ST.3 OMPI,
numărul brevetului, numărul depozitului, data depozitului, data publicării hotărârii
de acordare a brevetului, data încetării valabilității

Nr. crt.	(73) Titular, cod ST.3 OMPI	(11) Nr. brevet	(21) Nr. depozit	(22) Data depozit	(45) Data publicării hotărârii de acordare	Data încetării valabilității
1	INSTITUȚIA PUBLICĂ, INSTITUTUL DE CERCETĂRI PENTRU CULTURILE DE CÂMP „SELECTIA”, MD	90	v 2008 0026	2008.03.17	2011.07.31	2025.07.31
2	INSTITUTUL DE FITOTEHNIE „PORUMBENI”, MD	160	v 2012 0014	2012.02.17	2014.07.31	2025.07.31
3	INSTITUȚIA PUBLICĂ UNIVERSITATEA DE STAT DIN MOLDOVA, MD	278	v 2015 0034	2015.11.02	2018.06.30	2025.06.30

MM9E Lista brevetelor pentru soi de plantă a căror valabilitate a încetat înainte de termen prin neachitarea taxei de menținere în vigoare a brevetului, conform art. 59 din Legea nr. 39-XVI/2008 (cu termenul de restabilire expirat)

Se publică următoarele date: numărul curent, titularul și codul țării conform normei ST.3 OMPI, numărul brevetului, numărul depozitului, data depozitului, data publicării hotărârii de acordare a brevetului, data încetării valabilității

Nr. crt.	(73) Titular, cod ST.3 OMPI	(11) Nr. brevet	(21) Nr. depozit	(22) Data depozit	(45) Data publicării Hotărârii de acordare.	Data încetării valabilității
1	C.I.V. - CONSORZIO ITALIANO VIVAISTI - SOCIETA CONSORTILE A R.L., IT	274	v 2016 0022	2016.12.31	2018.05.31	2024.05.31

Lista cererilor de înregistrare a mărcilor retrase

Se publică următoarele date: numărul curent, numărul de depozit, data de depozit, data retragerii cererii, motivele de retragere în conformitate cu Legea nr. 38/2008, numărul BOPI în care a fost publicată cererea de înregistrare a mărcii

Nr. crt.	(210) Nr. de depozit	(220) Data de depozit	Data retragerii	Motivele de retragere	Nr. BOPI
1	047338	12.01.2021	25.03.2026	Art. 44 (4) a	6/2021
2	053320	18.04.2024	12.03.2026	Art. 44 (4) a	6/2024
3	053547	31.05.2024	12.03.2026	Art. 44 (4) a	7/2024
4	053569	06.06.2024	12.03.2026	Art. 44 (4) a	9/2024
5	053764	19.07.2024	25.03.2026	Art. 44 (4) a	9/2024
6	053778	23.07.2024	12.03.2026	Art. 44 (4) a	9/2024
7	053938	20.08.2024	25.03.2026	Art. 44 (4) a	10/2024
8	054033	16.09.2024	12.03.2026	Art. 44 (4) a	11/2024
9	054186	18.10.2024	12.03.2026	Art. 44 (4) a	1/2025
10	054248	05.11.2024	12.03.2026	Art. 44 (4) a	12/2024
11	054264	03.11.2024	12.03.2026	Art. 44 (4) a	1/2025
12	054288	12.11.2024	12.03.2026	Art. 44 (4) a	1/2025
13	054323	18.11.2024	12.03.2026	Art. 44 (4) a	1/2025
14	054372	27.11.2024	25.03.2026	Art. 44 (4) a	1/2025
15	055291	14.05.2025	19.03.2026	Art. 44 (1)	7/2025
16	056579	01.12.2025	04.03.2026	Art. 44 (1)	2/2026







Retragerea cererilor de înregistrare a mărcilor pentru o parte din clase, în temeiul art. 44 (1) din Legea nr. 38/2008

Se publică următoarele date: numărul curent, numărul de depozit, data de depozit, data emiterii deciziei, numărul BOPI în care a fost publicată cererea de înregistrare a mărcii, datele inițiale, datele finale

Nr. crt.	(210) Nr. de depozit	(220) Data de depozit	Data emiterii deciziei	(441) Nr. BOPI	Datele inițiale	Datele finale
1	055080	03.04.2025	17.03.2026	6/2025	(511) NCL(12-2025) 06,09,16,35,36,37,38,39 ,41,42,45	(511) NCL(12-2025) 09,16,35,36,37,38,41,42,45









Lista cererilor de înregistrare a mărcilor respinse

Se publică următoarele date: numărul curent, numărul de depozit, data de depozit, reproducerea mărcii, solicitantul și codul țării conform normei ST.3 OMPI, data expedierii deciziei de respingere, numărul BOPI în care a fost publicată cererea de înregistrare a mărcii.

Nr crt.	(210) Nr. de depozit	(220) Data de depozit	(540) Reproducerea mărcii	(730) Solicitant cod ST.3 OMPI	Data expedierii deciziei de respingere	(441) Nr. BOPI
1	049099	09.11.2021		SIGAL Mihail, MD	13.03.2026	1/2022
2	053880	13.08.2024		DOMENTE Marin, MD	27.03.2026	10/2024
3	054134	07.10.2024		SIATECO S.R.L., MD	26.03.2026	12/2024
4	054341	21.11.2024		ARIYA IMEX TEKSTIL SANAYI VE TICARET LIMITED SIRKETI Baspinar(Organize)Osib,TR	03.03.2026	1/2025
5	054824	24.02.2025		CEPOI Victor, MD	04.03.2026	4/2025
6	054872	28.02.2025		BĂDĂRĂU Iulia, MD	24.03.2026	4/2025
7	054953	12.03.2025		BESCHIERU Nichita, MD	13.03.2026	5/2025
8	054958	14.03.2025		Premium International Holding Ltd., VG	03.03.2026	5/2025
9	054964	13.03.2025		CREATIVE CHANNELS FRAGRANCES L.L.C, AE	24.03.2026	6/2025
10	054998	21.03.2025		TECNO TELECOM (HK) LIMITED, CN	12.03.2026	5/2025
11	055043	27.03.2025		MOLDRETAIL GROUP S.R.L., MD	09.03.2026	5/2025
12	055045	28.03.2025		Water Pik, Inc., US	04.03.2026	6/2025
13	055046	28.03.2025		Water Pik, Inc., US	04.03.2026	6/2025
14	055071	27.03.2025		NUFAR & LUX S.R.L., MD	12.03.2026	5/2025
15	055072	01.04.2025		Uniunea Națională a Executorilor Judecătorești din Republica Moldova, MD	24.03.2026	6/2025

Lista certificatelor de înregistrare a mărcilor al căror termen de valabilitate a expirat (inclusiv termenul de grație) conform art. 16 (5) din Legea nr. 38/2008



Se publică următoarele date: numărul curent, numărul de ordine al înregistrării, numărul de depozit, reproducerea mărcii, data expirării valabilității, titularul și codul țării conform normei ST. 3 OMPI.

Nr. crt.	(111/116) Numărul de ordine al înregistrării	(210) Numărul de depozit	(540) Reproducerea mărcii	(181/186) Data expirării valabilității	(730) Titularul, cod ST. 3 OMPI
1	2	3	4	5	6
1	2R 4470	004899	MARITHE ET FRANCOIS GIRBAUD	28.09.2025	WURZBURG HOLDING S.A., LU 134, Boulevard de la Petrusse, L-2330, Luxemburg
2	2R 4558	004860		18.09.2025	FEDERAL EXPRESS CORPORATION, a Delaware Corporation, US 3620 Hacks Cross Road, Building B, 3rd Floor, Memphis, TN 38125, Statele Unite ale Americii
3	2R 4559	004859	THE WORLD ON TIME	18.09.2025	FEDERAL EXPRESS CORPORATION, a Delaware Corporation, US 3620 Hacks Cross Road, Building B, 3rd Floor, Memphis, TN 38125, Statele Unite ale Americii
4	2R 4675	004982	ДАУ КОРНИНГ	18.09.2025	DOW CORNING CORPORATION, US 2200 W. Salzburg Road, Midland Michigan 48460, Statele Unite ale Americii
5	2R 4676	004983		18.09.2025	DOW CORNING CORPORATION, US 2200 W. Salzburg Road, Midland Michigan 48460, Statele Unite ale Americii
6	2R 4732	004919		22.09.2025	TENNECO AUTOMOTIVE OPERATING COMPANY INC., US 500 North Field Drive, Lake Forest, Illinois 60045, Statele Unite ale Americii
7	2R 4925	004897		27.09.2025	Centrul pentru Standardizarea și Experimentarea Calității Producției de Conserve, MD Str. Uzinelor nr. 19, MD-2036, Chișinău, Republica Moldova
8	2R 5772	004884		21.09.2025	VISMOS S.R.L., întreprindere mixtă, MD Str. Uzinelor nr. 5, MD-2023, Chișinău, Republica Moldova
9	2R 5773	004885		21.09.2025	VISMOS S.R.L., întreprindere mixtă, MD Str. Uzinelor nr. 5, MD-2023, Chișinău, Republica Moldova
10	2R 5774	004886		21.09.2025	VISMOS S.R.L., întreprindere mixtă, MD Str. Uzinelor nr. 5, MD-2023, Chișinău, Republica Moldova
11	R 14418	017701	ЮЖНАЯ СТРАСТЬ	02.09.2025	WINE-TRADEMARKS S.R.L., MD Str. Andrei Lupan nr. 4, ap. 2, MD-2059, Chișinău, Republica Moldova
12	R 14419	017702	ЮЖНЫЙ ВКУС	02.09.2025	WINE-TRADEMARKS S.R.L., MD Str. Andrei Lupan nr. 4, ap. 2, MD-2059, Chișinău, Republica Moldova
13	R 14424	017709	ФОРМУЛА ЗДОРОВЬЯ	09.09.2025	Otkrytoe aktsionernoie obchtchestvo „SAVOUCHKIN PRODOUKT”, BY 108, Str. Y. Koupaly, Or. Brest, BY-224028, Belarus
14	R 14425	017710		09.09.2025	Otkrytoe aktsionernoie obchtchestvo „SAVOUCHKIN PRODOUKT”, BY 108, Str. Y. Koupaly, Or. Brest, BY-224028, Belarus
15	R 14426	017712	ЛАСКОВОЕ ЛЕТО	09.09.2025	Otkrytoe aktsionernoie obchtchestvo „Savușchin product”, BY Ul. Ianchi Cupalî, 108, g. Brest, 224028, Belarus
16	R 14481	017682	ВИШНЕВЫЙ СОН	01.09.2025	SUVOROV-VIN S.R.L., întreprindere cu capital străin, MD Str. Columna nr. 108, MD-2012, Chișinău, Republica Moldova
17	R 14500	017813		26.09.2025	ARAMA R S.R.L., MD Str. Calea Orheiului nr. 107, ap. 31, MD-2020, Chișinău, Republica Moldova

1	2	3	4	5	6
18	R 14510	017696	HAPPY WINE	01.09.2025	WINE-TRADEMARKS S.R.L., MD Str. Andrei Lupan nr. 4, ap. 2, MD-2059, Chişinău, Republica Moldova
19	R 14513	017697	ESVEGYNE ЭСВЕДЖИН	01.09.2025	POLICHEM S.A., LU 50, Val Fleuri, L-1526, Luxemburg
20	R 14527	017699	BINGON	01.09.2025	Hayat Kimya Sanayi A.Ş., TR Çobançeşme Sanayi Cad. No: 16, Yenibosna, Istanbul, Turcia
21	R 14529	017729	LORETO	05.09.2025	GRUPO ANGEL CAMACHO, S.L., ES Avenida Del Pilar 6, E-41530 Moron De La Frontera, (Seville), Spania
22	R 14542	017747	НЕПОСЕДА	14.09.2025	GOMENIUK Iuri, MD Str. Bulgară nr. 64, ap. 60, MD-3100, Bălţi, Republica Moldova
23	R 14562	017685		01.09.2025	TIMOTIN Dumitru, MD Str. Ştefan cel Mare nr. 48, ap. 17, MD-2310, Bălţi, Republica Moldova
24	R 14565	017718		09.09.2025	Otkrytoe aktsionerное obchtchestvo „SAVOUCHKIN PRODUKT”, BY 108, Str. Y. Koupaly, Or. Brest, BY-224028, Belarus
25	R 14585	017771	Zathrin	16.09.2025	URSU Elena, MD Str. Grenoble nr. 257/3A, of. 113, MD-2072, Chişinău, Republica Moldova
26	R 14591	017801	ВЕЛИКИЕ МОЛДОВАНЕ	21.09.2025	PEICOV Piotr, MD Str. Iurie Gagarin nr. 33, ap.1, MD-7422, Tvardiţa, Taraclia, Republica Moldova
27	R 14592	017805		26.09.2025	MOLDTELECOM S.A., MD Bd. Ştefan cel Mare nr. 10, MD-2001, Chişinău, Republica Moldova
28	R 14973	017742	OLENTINA ОЛЕНТИНА	14.09.2025	OLENTINA S.R.L., MD Str. Maria Drăgan nr. 28, bloc 4, MD-2044, Chişinău, Republica Moldova
29	R 15004	017724	RIESLING NOBIL	02.09.2025	DEVELOPMENT-GROUP S.R.L., întreprindere cu capital străin, MD Str. Industrială nr. 40, MD-2023, Chişinău, Republica Moldova
30	R 15007	017744	МАКЛЕР	13.09.2025	MAKLER S.R.L., MD Str. A. Puşkin nr. 44, MD-2005, Chişinău, Republica Moldova
31	R 15008	017745		13.09.2025	MOLDTELECOM S.A., MD Bd. Ştefan cel Mare şi Sfint nr. 10, MD-2001, Chişinău, Republica Moldova
32	28187	037664	FLORENTINA LIDER	29.09.2025	ESPLAN-LUX S.R.L., MD Str. Mihai Viteazu nr. 6, et. 2, MD-2004, Chişinău, Republica Moldova
33	28213	037539		04.09.2025	TOBACCO UNIVERSAL LTD, GB Suite 319-3, 32 Threadneedle Street, London, EC2R 8AY, Regatul Unit
34	28215	037578	INIMA MARE	15.09.2025	BALABAN INTRAVEST S.R.L., societate comercială, MD MD-5024, Gura Căinarului, Floreşti, Republica Moldova
35	28229	037529		02.09.2025	GOGU Marin, MD Str. Trei Fintini nr. 4, MD-4301, Căuşeni, Republica Moldova
36	28243	037579	fiecare OM conteaza	15.09.2025	BALABAN INTRAVEST S.R.L., societate comercială, MD MD-5024, Gura Căinarului, Floreşti, Republica Moldova
37	28245	037583	ПРИШЛА ВЕСНА	15.09.2025	BALABAN INTRAVEST S.R.L., societate comercială, MD MD-5024, Gura Căinarului, Floreşti, Republica Moldova
38	28246	037596		14.09.2025	ARMAN-PLANT S.R.L., MD Str. Ion Creangă nr. 9, MD-4720, Corjeuţi, Briceni, Republica Moldova
39	28247	037625		22.09.2025	ICAR, Asociaţie Obştească, MD Str. Ip. Soroceanu nr. 23, MD-2025, Chişinău, Republica Moldova







1	2	3	4	5	6
40	28248	037626		22.09.2025	ICAR, Asociație Obștească, MD Str. Ip. Soroceanu nr. 23, MD-2025, Chișinău, Republica Moldova
41	28249	037636	ТОДИКАМП	24.09.2025	TODICA Andrei, MD Str. Nicolae Dimo nr. 25, ap. 49, MD-2045, Chișinău, Republica Moldova
42	28266	037673	Redpol® collection	16.09.2025	Necdet Demir, TR Mimar Kemalettin Mahallesi, Koca Ragıp Paşa Cad- desi, İkbal Sokak, No:7/A-7/B LALELİ, FATİH/İSTANBUL, Turcia
43	28267	037674		16.09.2025	Necdet Demir, TR Mimar Kemalettin Mahallesi, Koca Ragıp Paşa Cad- desi, İkbal Sokak, No:7/A-7/B LALELİ, FATİH/İSTANBUL, Turcia
44	28286	037642		24.09.2025	BACIOI Vadim, MD Str. Eugen Coca nr. 15, ap. 1002, MD-2008, Chișinău, Republica Moldova
45	28319	037629		14.09.2025	BOTNARIUC Nicolai, MD Str. Mircești nr. 22, bloc 1, MD-2049, Chișinău, Republica Moldova
46	28327	037660	DOCTOR MERION	28.09.2025	MEREUȚĂ Ion, MD Str. Sfântul Gheorghe nr. 12, MD-2019, Codru, Chișinău, Republica Moldova
47	28360	037631		22.09.2025	ALLIANCE INSURANCE GROUP S.A., companie de asigurări, MD Str. Romană nr. 8, MD-2005, Chișinău, Republica Moldova
48	28412	037535		03.09.2025	DIANATUS MANAGEMENT LIMITED, CY Arch. Makariou III, 69, TLAIS TOWER, 3 rd floor, Office 301, 1070 Nicosia, Cipru
49	28443	037533		03.09.2025	COSTEȚAIA Valentina, MD Str. Nicolae Anestiade nr. 3, ap. 34, MD-2001, Chișinău, Republica Moldova FLORESCU Svetlana, MD Str. Onisifor Ghibu nr. 15, bloc 3, MD-2051, Chișinău, Republica Moldova
50	28449	037665	mylife	24.09.2025	LAZU Ana, MD Str. pictor Mihai Grecu nr. 5, ap. 63, MD-2025, Chișinău, Republica Moldova
51	28473	037546		09.09.2025	DIAL & CO S.R.L., MD Str. Socoleni nr. 10, ap. 95, MD-2020, Chișinău, Republica Moldova
52	28474	037558		10.09.2025	PHILIP MORRIS BRANDS S.A.R.L., CH Quai Jeanrenaud 3, CH-2000 Neuchâtel, Elveția
53	28475	037559		10.09.2025	PHILIP MORRIS BRANDS S.A.R.L., CH Quai Jeanrenaud 3, CH-2000 Neuchâtel, Elveția
54	28477	037564		03.09.2025	British American Tobacco (Brands) Inc., US 251 Little Falls Drive, Suite 100, Wilmington, DE 19808-1674, Statele Unite ale Americii
55	28478	037566		04.09.2025	British American Tobacco (Brands) Inc., US 251 Little Falls Drive, Suite 100, Wilmington, DE 19808-1674, Statele Unite ale Americii
56	28522	037612	ALTIOKS	18.09.2025	BOSNALIJEK, Pharmaceutical and Chemical Industry, Joint Stock Company, BA Str. Jukićeva 53, 71000 Sarajevo, Bosnia - Herțegovi- na
57	28544	037678		30.09.2025	GROSSU Vladimir, MD Str. Șoimari nr. 12, MD-2015, Chișinău, Republica Moldova GROSSU Eugen, MD Str. Șoimari nr. 12, MD-2015, Chișinău, Republica Moldova
58	28564	037544	BULGARA 56	04.09.2025	M.A.S. TRADE S.R.L., MD Str. Tighina nr. 49/1, MD-2001, Chișinău, Republica Moldova
59	28567	037552		09.09.2025	ZDERCIUC Ivan, MD Str. Mihai Eminescu nr. 56A, ap. 2, MD-2012, Chișinău, Republica Moldova
60	28573	037608		15.09.2025	GLADCOV Serghei, MD Str. Ștefan cel Mare nr. 2E, MD-2093, Grătiești, Chișinău, Republica Moldova















1	2	3	4	5	6
61	28574	037609		15.09.2025	GLADCOV Serghei, MD Str. Ștefan cel Mare nr. 2E, MD-2093, Grătiești, Chișinău, Republica Moldova
62	28575	037653		25.09.2025	MACARIA Constantin, MD Str. Gheorghe Madan nr. 87, bl. 2, ap. 29, MD-2020, Chișinău, Republica Moldova CHIRA Igor, MD MD-6423, Ciutești, Nisporeni, Republica Moldova
63	28588	037576		11.09.2025	CIOCAN Ion, MD Str. Cucorilor nr. 47, ap. 13, MD-2020, Chișinău, Republica Moldova
64	28589	037654	ВИБАТИВ	25.09.2025	Theravance Biopharma Antibiotics IP, LLC, corporația statului Delaware, US 901 Gateway Boulevard South San Francisco, CA 94080, Statele Unite ale Americii
65	28597	037548		08.09.2025	IGNATIEV Vadim, MD Str. Socoleni nr. 23, ap. 112, MD-2020, Chișinău, Republica Moldova
66	28611	037641		23.09.2025	National Tobacco Trading LLC, AE P.O. Box 118712, Dubai, Emiratele Arabe Unite
67	28650	037610		17.09.2025	COSTIUC Vasile, MD Str. Caucaz nr. 70, MD-2003, Durlești, Chișinău, Republica Moldova
68	28657	037679	EXPLORE	30.09.2025	British American Tobacco (Brands) Inc., US 251 Little Falls Drive, Suite 100, Wilmington, DE 19808-1674, Statele Unite ale Americii
69	28686	037555		09.09.2025	GODOROJA Vasile, MD Str. Dumbrăvii nr. 3, MD-2011, Chișinău, Republica Moldova
70	28687	037556		11.09.2025	PLASTLAND S.R.L., MD Str. Alba Iulia nr. 75/A-C, MD-2071, Chișinău, Republica Moldova
71	28688	037575	K PODS	10.09.2025	British American Tobacco (Brands) Inc., US 251 Little Falls Drive, Suite 100, Wilmington, DE 19808-1674, Statele Unite ale Americii
72	28737	037621	BRAVISSIMO	22.09.2025	BRĂTESCU Ion, MD Str. 31 August, bloc 5 A, ap. 18, MD-2084, Cricova, Chișinău, Republica Moldova
73	28770	037573	HBO NOW	10.09.2025	Home Box Office, Inc., corporație organizată și exis- tentă conform legilor statului Delaware, US 30 Hudson Yards, New York, New York 10001, Statele Unite ale Americii
74	28803	037580	<i>Limonada</i>	15.09.2025	BALABAN INTRAVEST S.R.L., societate comercială, MD MD-5024, Gura Căinarului, Florești, Republica Moldo- va
75	28930	037560	Olla	11.09.2025	EUROPEAN DRINKS IMPORT EXPORT S.A., întreprin- dare cu capital străin, MD Str. Uzinelor nr. 210/1, MD-2023, Chișinău, Republica Moldova
76	28931	037561	Naty	11.09.2025	EUROPEAN DRINKS IMPORT EXPORT S.A., întreprin- dare cu capital străin, MD Str. Uzinelor nr. 210/1, MD-2023, Chișinău, Republica Moldova
77	28951	037598	OFFSHORE	14.09.2025	COZOVEACHIN Gheorghe, MD Str-la Aron Pumnul nr. 140, MD-2043, Chișinău, Republica Moldova CUZNEȚOV Iurie, MD Str. A. Șciusev nr. 17, ap. 6, MD-2001, Chișinău, Republica Moldova
78	28952	037615	CHOOSE	17.09.2025	British American Tobacco (Brands) Inc., US 251 Little Falls Drive, Suite 100, Wilmington, DE 19808-1674, Statele Unite ale Americii
79	28961	037633	CORTE LILA	23.09.2025	YASELNIY GENNADIY, UA Str. Vavilova 5b/30, Odessa, Ucraina
80	28990	037594	CORTE LILA	14.09.2025	CUZNEȚOV Iurie, MD Str. A. Șciusev nr. 17, ap. 6, MD-2001, Chișinău, Republica Moldova













1	2	3	4	5	6
81	29083	037617	LUXCONSTRUCT	18.09.2025	BOTEZATU Larisa, MD Str. Albișoara nr. 78, bl. 2, ap. 59, MD-2005, Chișinău, Republica Moldova BOTEZATU Ștefan, MD Str. Albișoara nr. 78, bloc 2, ap. 59, MD-2005, Chișinău, Republica Moldova
82	29104	037630	FARMACIA ORIENT	22.09.2025	NGUYEN SI TRUNG KY., MD Str. George Meniuc nr. 58, MD-2009, Chișinău, Republica Moldova
83	29221	037581		15.09.2025	BALABAN INTRAVEST S.R.L., societate comercială, MD MD-5024, Gura Căinarului, Florești, Republica Moldova
84	29355	037657		25.09.2025	BUSINESS MARKET S.R.L., MD Str. Grigore Vieru nr. 18, MD-6801, Ialoveni, Republica Moldova
85	30934	037655	WINNER	25.09.2025	ȘELĂR Alexandru, MD Str. N. Titulescu nr. 7, MD-2032, Chișinău, Republica Moldova



Lista mărcilor valabilitatea înregistrării cărora expiră în septembrie 2026

Se publică următoarele date: numărul curent, numărul de ordine al înregistrării, numărul de depozit, reproducerea mărcii, data expirării valabilității, titularul și codul țării conform normei ST. 3 OMPI

Nr. crt.	(111/116) Numărul de ordine al înregistrării	(210) Numărul de depozit	(540) Reproducerea mărcii	(181/186) Data expirării valabilității	(730) Titularul, cod ST. 3 OMPI
1	2	3	4	5	6
1	3R 26	000272		24.09.2026	BEIERSDORF AG, DE
2	2R 5109	005744	Lacrima dulce	03.09.2026	CRICOVA S.A., combinat de vinuri, MD
3	2R 5235	005778		17.09.2026	MARS, INCORPORATED, US
4	2R 5237	005752	MIKIMOTO	09.09.2026	Kabushiki Kaisha Mikimoto (also trading as K. Mikimoto & Co., Ltd.), JP
5	2R 5238	005753		09.09.2026	Kabushiki Kaisha Mikimoto (also trading as K. Mikimoto & Co., Ltd.), JP
6	2R 5239	005777		17.09.2026	Wm. Wrigley Jr. Company, US
7	2R 5245	005797	LOFTEEZ	30.09.2026	Fruit of the Loom, Inc., US
8	2R 5268	005739	DIAMOND	03.09.2026	COROBAN Viorica, MD
9	2R 5285	005736	MULTI-TABS	02.09.2026	Ferrosan ApS, DK
10	2R 5336	005772		17.09.2026	AROMA S.A., MD
11	2R 5379	005748	НЕПЛИТ	06.09.2026	BERLIN-CHEMIE AG, DE
12	2R 5380	005749	CARDOSAL	06.09.2026	BERLIN-CHEMIE AG, DE
13	2R 5381	005750	КАРДОСАЛ	06.09.2026	BERLIN-CHEMIE AG, DE
14	2R 5420	005751		06.09.2026	McCORMICK & COMPANY, INCORPORATED, US
15	2R 5455	005798	REGINĂ КОРОЛЕВА	30.09.2026	MACIUCA Mihail, MD
16	2R 5735	005776		16.09.2026	COROBAN Viorica, MD

1	2	3	4	5	6
17	2R 5878	005756		12.09.2026	AROMA S.A., MD
18	2R 5879	005757		12.09.2026	AROMA S.A., MD
19	2R 5880	005943		12.09.2026	AROMA S.A., MD
20	2R 5881	005944		12.09.2026	AROMA S.A., MD
21	2R 5882	005945		12.09.2026	AROMA S.A., MD
22	2R 7771	005907	NECTAR-S HEKTAP-C	20.09.2026	NECTAR-S S.R.L., întreprindere mixtă moldo-irlandeză, MD
23	R 15197	019946	UNITÉ	08.09.2026	MOLDTELECOM S.A., MD
24	R 15834	019937		07.09.2026	RENAISSANCE PERFECT S.R.L., întreprindere cu capital străin, MD
25	R 15835	019944	CORTEXIN	05.09.2026	Obshchestvo s ogranichennoy otvetstvennostyu „GEROPHARM”, RU
26	R 15836	019963		12.09.2026	CARDIAX-PLUS S.R.L., MD
27	R 15945	019943		05.09.2026	SOCIÉTÉ DES PRODUITS NESTLÉ S.A., CH
28	R 15951	019938	ELLA	04.09.2026	Laboratoire HRA Pharma, FR
29	R 15955	019971	NATUR BRAVO	12.09.2026	NATUR BRAVO S.A., întreprindere cu capital străin, MD
30	R 15957	019976	URSAR	12.09.2026	ENTEH S.A., MD
31	R 15965	020017		14.09.2026	MasterCard International Incorporated, corporație organizată și existentă conform legilor statului Delaware, US
32	R 15966	020018		14.09.2026	MasterCard International Incorporated, corporație organizată și existentă conform legilor statului Delaware, US
33	R 15968	020038		19.09.2026	AJINOMOTO CO., INC., JP
34	R 15970	020056	УНДЕВИТ	26.09.2026	FARMINA S.R.L., întreprindere cu capital străin, MD
35	R 15971	020062	ITOQUE	25.09.2026	Aktiebolaget Electrolux, SE
36	R 15972	020070		27.09.2026	THE PROCTER & GAMBLE COMPANY, US
37	R 16076	020101	МК MEN	29.09.2026	Mary Kay Inc., corporație din statul Delaware, US
38	R 16106	020005	Сенадексин	15.09.2026	FARMINA S.R.L., întreprindere cu capital străin, MD
39	R 16107	020010	Омакс	15.09.2026	FARMINA S.R.L., întreprindere cu capital străin, MD
40	R 16111	020020	Oculus	15.09.2026	Franchise Consortium Limited, VG
41	R 16112	020021	OCULIS	15.09.2026	Franchise Consortium Limited, VG
42	R 16113	020023		22.09.2026	FABRICA ELEMENTE DE CONSTRUCTII S.A., MD
43	R 16119	020049		20.09.2026	THE PROCTER & GAMBLE COMPANY, US
44	R 16122	020058	TYCOON	22.09.2026	N.V. Sumatra Tobacco Trading Company, ID
45	R 16123	020061		25.09.2026	IMC MARKET S.R.L., societate comercială, MD
46	R 16124	020063	GIVENCHY	29.09.2026	GIVENCHY, FR

1	2	3	4	5	6
47	R 16137	020204	Blumarine	29.09.2026	INTEROPTIC S.R.L., societate comercială, MD
48	R 16205	019949	IZVORUL VIETII ИЗВОРУЛ ВЪЕЦІЙ	07.09.2026	BIOCAMARA S.R.L., MD
49	R 16207	020011	Кукa	15.09.2026	FARMINA S.R.L., întreprindere cu capital străin, MD
50	R 16307	020016	NUTRENA	14.09.2026	Cargill, Incorporated, US
51	R 16499	019951		08.09.2026	BOIARCIUC Vladilen, MD
52	R 16500	019954		08.09.2026	BOIARCIUC Vladilen, MD
53	R 16501	019955		08.09.2026	BOIARCIUC Vladilen, MD
54	R 16515	020007	Гематоген	15.09.2026	FARMINA S.R.L., MD
55	R 16688	019948		07.09.2026	ACHIMOV Victor, MD
56	R 16690	020046		22.09.2026	COMPANIA DEKART S.R.L., MD
57	R 16859	020064	RAY BAN	29.09.2026	LUXOTTICA GROUP S.p.A., IT
58	R 16924	020076		27.09.2026	Pak Gıda Üretim ve Pazarlama Anonim Şirketi, TR
59	R 17065	020059		22.09.2026	Bayer Consumer Care AG, CH
60	R 17069	019979		18.09.2026	TITAN R.M. S.R.L., firmă de producție și comerț, MD
61	R 17428	019978	AJAX PROFESSIONAL EXTRA POWER	07.09.2026	COLGATE-PALMOLIVE COMPANY, US
62	R 17816	020004	Олиговит	15.09.2026	FARMINA S.R.L., întreprindere cu capital străin, MD
63	R 18257	019920		01.09.2026	ALCOLUX S.R.L., MD
64	29508	039450		09.09.2026	BOTNARIUC Nicolai, MD
65	29516	039446		08.09.2026	DUO-EGO S.R.L., MD
66	29551	039428	AVIATOR	02.09.2026	Bayer Intellectual Property GmbH, DE
67	29552	039443	ESKAZOLE	07.09.2026	Glaxo Group Limited, GB
68	29554	039464		12.09.2026	GOGU Marin, MD
69	29555	039496		20.09.2026	USATÎ Nicolae, MD
70	29556	039501		21.09.2026	BT LEASING MD S.R.L., organizație de creditare nebanară, MD
71	29557	039514		22.09.2026	CONREIR S.R.L., întreprindere cu capital străin, MD
72	29569	039431		06.09.2026	NOROC EXPRESS Ltd., IL
73	29570	039459		08.09.2026	DUO-EGO S.R.L., MD
74	29571	039483	ТАУРУЛ РОШУ	16.09.2026	Red Bull GmbH, AT
75	29572	039513		22.09.2026	MAMIRS S.R.L., MD
76	29573	039517	ANTRACOL	22.09.2026	Bayer Intellectual Property GmbH, DE
77	29574	039520		26.09.2026	BIOTEC-PRIM S.R.L., societate comercială, MD
78	29575	039541		30.09.2026	TRANSGRUPSERVICE S.R.L., MD
79	29599	039486		15.09.2026	Med Clinic International S.R.L., MD
80	29610	039476	ГастроГард	15.09.2026	Pharmaceutical chemical cosmetic industry ALKALOID AD Skopje, MK

1	2	3	4	5	6
81	29617	039485		14.09.2026	INTACT ASIGURĂRI GENERALE S.A., companie, MD
82	29619	039493	Renașterea Femeii	20.09.2026	DIVIRICEAN Sanda, MD
83	29620	039494	Promesse	20.09.2026	DIVIRICEAN Sanda, MD
84	29642	039491	Hora FM	16.09.2026	EUROPEAN DRINKS IMPORT EXPORT S.A., întreprindere cu capital străin, MD
85	29648	039502	CEBC	21.09.2026	VINĂRIA-BARDAR S.A., întreprindere mixtă, fabrică de vinuri, MD
86	29649	039503	SEBS	21.09.2026	VINĂRIA-BARDAR S.A., întreprindere mixtă, fabrică de vinuri, MD
87	29650	039511	ZEAN	22.09.2026	ZAHAROVA Zana, MD
88	29653	039540	M	29.09.2026	MAKLER S.R.L., publicație periodică, MD
89	29655	039447		09.09.2026	CHIRMICI Denis, MD
90	29656	039461		09.09.2026	MOBVARO-M S.R.L., MD
91	29671	039421	LOBSTER	01.09.2026	LOBSTER WEIGHT, MD
92	29672	039422	EVOMAG	01.09.2026	PUBLICART EXPERT S.R.L., MD
93	29673	039453		12.09.2026	Philip Morris Brands S.A.R.L., CH
94	29674	039454		12.09.2026	Philip Morris Brands S.A.R.L., CH
95	29681	039512	Noroc TV	22.09.2026	NOROC MEDIA S.R.L., MD
96	29692	039466		13.09.2026	PHILIP MORRIS PRODUCTS S.A., CH
97	29695	039499	LUCIDE	20.09.2026	BAGAN Denis, RU ȘADRIN Konstantin, RU
98	29696	039482		16.09.2026	CEPOI Victor, MD
99	29701	039544		28.09.2026	ALBU Veaceslav, MD
100	29702	039524	GALLISS	27.09.2026	ALBU Veaceslav, MD
101	29705	039465		12.09.2026	SERGIY LYSENKO, UA
102	29725	039456	ACTIZOL	07.09.2026	Intercontinental Great Brands LLC, US
103	29726	039500		20.09.2026	GUȚU Serghei, MD
104	29739	039509		21.09.2026	GOGU Marin, MD
105	29740	039522	WORLD OF HYATT	26.09.2026	HYATT INTERNATIONAL CORPORATION, US
106	29752	039505	Săndel	21.09.2026	BUELO S.R.L., MD
107	29768	039510	BELIEVE + WONDER	22.09.2026	Mary Kay Inc., corporație din statul Delaware, US
108	29769	039518		23.09.2026	VRANCEAN Serghei, MD ȚOIU Valentin, MD
109	29770	039528		27.09.2026	TLEPBERGHE NOV Valerii, MD
110	29778	039420	WINERUN	01.09.2026	SIMPALS S.R.L., MD
111	29787	039406		01.09.2026	NICOLETA-LUX S.A., MD
112	29800	039484	SLĂBEȘTE SĂNĂTOS	21.09.2026	TOMAȘ Galina, MD
113	29802	039507		28.09.2026	CONSILIUL RAIONAL HINCEȘTI, MD
114	29820	039539		28.09.2026	VELIAS GRUP S.R.L., societate comercială, MD

1	2	3	4	5	6
115	29826	039458	Bunica'S 10	08.09.2026	BALAN Dan, MD
116	29827	039516		22.09.2026	EPIDAVR S.R.L., firmă, MD
117	29830	039481		16.09.2026	MOLDOVAN Eugeniu, MD
118	29851	039523	MARY KAY EAU SO CUTE	26.09.2026	Mary Kay Inc., corporație din statul Delaware, US
119	29864	039435	PEPPY PINTO	09.09.2026	MOROȘAN Veaceslav, MD
120	29865	039436		09.09.2026	MOROȘAN Veaceslav, MD
121	29866	039457	Pinokio	07.09.2026	PIKOLINO S.R.L., MD
122	29873	039508	GRATAREL	19.09.2026	ALEXEI Vera, MD
123	29874	039531	DACREDIT	27.09.2026	BRAINTEX S.R.L., întreprindere mixtă, MD
124	29885	039444	<i>kingpark</i>	08.09.2026	CAZACU Radu, MD
125	29886	039532	SPECTRE	27.09.2026	TOPALO Arcadie, MD
126	29887	039535	WAXIBA	27.09.2026	CEPOI Victor, MD
127	29912	039534	BASS	27.09.2026	CEPOI Victor, MD
128	29913	039495		20.09.2026	Gallaher Limited, GB
129	29936	039472	mond	14.09.2026	GULBAHAR TOBACCO INTERNATIONAL FZE, AE
130	29964	039432		06.09.2026	Guangdong FOHOW Hi-Tech Electronics Business CO., LTD., CN
131	29965	039471	Малоежка	14.09.2026	Abbott Laboratories, US
132	29966	039536	WSTER	27.09.2026	CEPOI Victor, MD
133	29982	039460		09.09.2026	LESNIC Natalia, MD
134	29984	039543	<i>Panilino</i>	30.09.2026	PANILINO S.R.L., societate comercială, MD
135	30007	039430	VATRA	05.09.2026	ECLAT-COM S.R.L., societate comercială, MD
136	30045	039487	Rembek	21.09.2026	SHEVCHENKO Sergiy, UA
137	30046	039488	<i>Novelle</i>	15.09.2026	ȚURCAN Sergiu, MD
138	30060	039426		01.09.2026	KRAFT FOODS DANMARK INTELLECTUAL PROPERTY ApS, DK
139	30061	039475	SOLENA	15.09.2026	Kaufland Dienstleistung GmbH & Co. KG, DE
140	30118	039506	Кукурузный Сюрприз	21.09.2026	BUELO S.R.L., MD
141	30120	039427		02.09.2026	ADVANCED TECHNOLOGIES & ENGINEERING S.R.L., MD
142	30121	039433	COFFEE PARTY	06.09.2026	RÎUL VECHI S.R.L., MD
143	30124	039445	CALIPSO	12.09.2026	CRICOVA S.A., combinat de vinuri, MD
144	30147	039452	камуфляж	12.09.2026	GOGU Marin, MD
145	30149	039527		27.09.2026	EFES VITANTA MOLDOVA BREWERY S.A., întreprindere mixtă, MD
146	30160	039525	HERITAGE4YOU	27.09.2026	ALBU Veaceslav, MD
147	30166	039462		09.09.2026	MOVARO-M S.R.L., MD
148	30188	039429		05.09.2026	SUHODOLSCAIA Galina, MD
149	30234	039469		08.09.2026	PREMIER TOBACCO S.R.L., MD

1	2	3	4	5	6
150	30235	039490	N.R.J.	16.09.2026	EUROPEAN DRINKS IMPORT EXPORT S.A., întreprindere cu capital străin, MD
151	30236	039521	VECTOR	26.09.2026	CEPOI Victor, MD
152	30277	039533		27.09.2026	NAGORNOV Vladimir, MD CRASULEA Nicolae, MD
153	30352	039474	ΑΦΦΕΤ	15.09.2026	Mitsui Chemicals Crop & Life Solutions, Inc., JP
154	30353	039473	AJAX	15.09.2026	VIATEC SERVICE S.R.L., MD
155	30531	039437		09.09.2026	IMPERIAL INVEST S.R.L., MD
156	30719	039519		24.09.2026	VATAMAN Octavian, MD
157	30720	039434		06.09.2026	MOLDTRANS-TUR S.R.L., MD
158	31119	039470		08.09.2026	PREMIER TOBACCO S.R.L., MD
159	31694	039530		27.09.2026	TOPALO Arcadie, MD
160	39779	053328	ADMIRAL	09.09.2026	Novomatic AG, AT

FC4L Lista desenelor și modelelor industriale respinse

Se publică următoarele date: numărul curent, numărul de depozit, data de depozit, (numărul desenului și modelului industrial), data adoptării hotărârii de respingere, numărul BOPI în care a fost publicată cererea

Nr. crt.	(21) Nr. de depozit	(22) Data de depozit	(20) (nr. desenului și modelului industrial)	Data adoptării hotărârii de respingere	(43) Nr. BOPI
1	f 2025 0016	14.04.2025	1	13.03.2026	6/2025

MK4L Lista certificatelor de înregistrare a desenelor și modelelor industriale al căror termen de valabilitate a expirat (inclusiv termenul de grație) conform art. 14 din Legea nr. 161/2007

Se publică următoarele date: numărul curent, titularul, codul țării conform normei ST. 3 OMPI, numărul certificatului, numărul de depozit, data de depozit, data expirării termenului de valabilitate.

Nr. crt.	(73) Titular, cod ST. 3 OMPI	(11) Nr. certificatului	(21) Nr. de depozit	(22) Data de depozit	(18) Data expirării termenului de valabilitate
1	„PROCOMERȚ-C.A.G.” S.R.L., MD str. Alexandru cel Bun, 85, MD-2012, Chișinău, Republica Moldova	268	f 2000 0084	27.09.2000	27.09.2025
2	FEDERAȚIA MOLDOVENEASCĂ DE FOTBAL, MD Str. Tricolorului nr.39, MD-2012, Chișinău, Republica Moldova	314	f 2000 0082	19.09.2000	19.09.2025
3	ART GRUP BRIVET S.R.L., SOCIETATE COMERCIALĂ, MD Str. Nadejda Russo nr. 7, MD-2024, Chișinău, Republica Moldova	1702	f 2015 0089	28.09.2015	28.09.2025
4	ROTARU Vadim, MD MD-4636, Parcova, Edineț, Republica Moldova	1946	f 2020 0051	25.09.2020	25.09.2025

FC9L Lista desenelor și modelelor industriale respinse în Republica Moldova conform Aranjamentului de la Haga, aranjate în ordinea numerelor de înregistrare internațională

Se publică următoarele date: numărul curent, numărul înregistrării internaționale,
data înregistrării internaționale, data priorității, titularul, codul țării conform normei ST.3 OMPI,
denumirea desenului și modelului industrial, clasele conform CIDMI, numărul de desene și modele industriale,
numărul Buletinului de Desene și Modele Internaționale (IDB) în care a fost publicată cererea de înregistrare

Nr. crt.	(11) Nr. înregist- trării	(15) Data înregist- trării (23)(30) Prioritate	(73) Titular, cod ST.3 OMPI	(54) Denumirea desenului și modelului industrial	(51) Clase	(28) Nr. de desene și modele industriale	Nr. IDB
1	DM/248854	07.04.2025 06.02.2025, s202500088, UA	Valerii Volkov, UA	1.-5. Tartă / 1.-5. Tart / 1.-5. Tarte	01-01	5	34/2025

Erată

În Lista mărcilor reînnoite, publicată în BOPI nr. 11/2024, pag. 141, se exclude poziția 76.

VII



Comisia de contestații a AGEPI / Appeals Board of AGEPI





În prezenta Secțiune se publică informații privind rezultatele examinării contestațiilor depuse la Comisia de contestații a AGEPI.

Information on the results of examination of appeals lodged with the Appeals Board of AGEPI shall be published in this Section.



Lista contestațiilor examinate la Comisia de contestații în luna martie 2026 în privința cărora procedura a fost finalizată

Se publică următoarele date: numărul curent, denumirea OPI, numărul și data depozitului, numărul titlului de protecție, solicitantul sau titularul, contestatarul, data depunerii și obiectul contestației, data examinării contestației/pronunțării hotărârii, rezultatul examinării contestației.

Nr. crt.	Denumirea OPI Nr. și data depozitului/ Nr. titlului de protecție Solicitant / Titular	Contestatar	Data depunerii și obiectul contestației	Data pronunțării hotărârii	Rezultatul examinării contestației
1	2	3	4	5	6
1	<p>Marcă națională</p>  <p>053639 18.06.2024</p> <p>BILINKIS Alexandr, MD</p>	Pascaru Adrian, MD	24.02.2025 împotriva înregistrării mărcii	03.04.2026	<p>1. Se respinge revendicarea contestatarului. 2. Se menține în vigoare Decizia Direcției mărci și design industrial din 14.02.2025. 3. Se transmite dosarul în Direcția mărci și design industrial pentru continuarea procedurilor. 4. Hotărârea poate fi atacată în instanța de contencios administrativ – Judecătoria Chișinău, sediul Râșcani (mun. Chișinău, str. Kiev, nr. 3) în termen de 30 de zile din data notificării integrale a acesteia.</p>
2	<p>Marcă națională</p> <p>Deluxe Enzo</p> <p>050989 05.01.2023</p> <p>Shine-Lotus S.R.L., MD</p>	JD Commerce& Services UG, DE	05.01.2024 împotriva înregistrării mărcii	03.04.2026	<p>1. Se respinge revendicarea contestatarului. 2. Se menține în vigoare Decizia Direcției mărci și design industrial din 28.12.2023. 3. Se transmite dosarul în Direcția mărci și design industrial pentru continuarea procedurilor. 4. Hotărârea poate fi atacată în instanța de contencios administrativ – Judecătoria Chișinău, sediul Râșcani (mun. Chișinău, str. Kiev, nr. 3) în termen de 30 de zile din data notificării integrale a acesteia.</p>
3	<p>Marcă națională</p>  <p>054547 26.12.2024</p> <p>DARXEN-PROD S.R.L., MD</p>	EXPUR S.A., societate comercială, RO	27.10.2025 împotriva înregistrării mărcii	03.04.2026	<p>1. Se respinge revendicarea contestatarului. 2. Se menține în vigoare Decizia Direcției mărci și design industrial din 07.10.2025. 3. Se transmite dosarul în Direcția mărci și design industrial pentru continuarea procedurilor. 4. Hotărârea poate fi atacată în instanța de contencios administrativ – Judecătoria Chișinău, sediul Râșcani (mun. Chișinău, str. Kiev, nr. 3) în termen de 30 de zile din data notificării integrale a acesteia.</p>
4	<p>Marcă națională</p> <p>USA PRO</p> <p>048922 08.10.2021</p> <p>USA Pro IP Limited, GB</p>	USA Pro IP Limited, GB	07.02.2023 împotriva deciziei de respingere totală a cererii de înregistrare a mărcii	03.04.2026	<p>1. Se acceptă revendicarea contestatarului. 2. Se abrogă Decizia Direcției mărci și design industrial din 25.01.2023, în legătură cu decăderea motivului de refuz. 3. Se acceptă înregistrarea mărcii nr. depozit 048922 din 08.10.2021 pentru produsele revendicate în cerere din clasele 18, 25, 28 conform Clasificării internaționale a produselor și serviciilor în scopul înregistrării mărcilor. 4. Se transmite dosarul în Direcția mărci și design industrial pentru continuarea procedurilor. 5. Hotărârea poate fi atacată în instanța de contencios administrativ – Judecătoria</p>

					Chişinău, sediul Râşcani (mun. Chişinău, str. Kiev, nr. 3) în termen de 30 de zile din data notificării integrale a acesteia.
5	Marcă națională  051316 13.03.2023 VINĂRIA BOSTAVAN S.R.L., întreprindere mixtă, MD	VINĂRIA BOSTAVAN S.R.L., întreprindere mixtă, MD	26.07.2024 împotriva deciziei de respingere totală a cererii de înregistrare a mărcii	03.04.2026	1. Se acceptă revendicarea contestatarului. 2. Se abrogă Decizia Direcției mărci și design industrial din 28.05.2024 și se acceptă înregistrarea mărcii solicitate pentru produsele revendicate în cerere din clasa 33 conform Clasificării internaționale a produselor și serviciilor în scopul înregistrării mărcilor. 3. Se transmite dosarul în Direcția mărci și design industrial pentru continuarea procedurilor. 4. Hotărârea poate fi atacată în instanța de contencios administrativ – Judecătoria Chişinău, sediul Râşcani (mun. Chişinău, str. Kiev, nr. 3) în termen de 30 de zile din data notificării integrale a acesteia.
6	Marcă națională  050891 12.12.2022 DANAM-PRIM S.R.L., societate comercială, MD	DANAM-PRIM S.R.L., societate comercială, MD	10.01.2024 împotriva deciziei de respingere parțială a cererii de înregistrare a mărcii	03.04.2026	1. Se acceptă revendicarea contestatarului. 2. Se abrogă Decizia Direcției mărci și design industrial din 07.11.2023 și se acceptă înregistrarea mărcii solicitate pentru totalitatea produselor și serviciilor revendicate în cerere din clasele 29, 30, 31, 32, 39 conform Clasificării internaționale a produselor și serviciilor în scopul înregistrării mărcilor. 3. În termen de până la o lună din data expedierii prezentei hotărâri, solicitantul urmează să achite taxa pentru înregistrarea și eliberarea certificatului de înregistrare a mărcii în cuantum de 250 de euro (pct. 35 lit. a) din Nomenclatorul serviciilor cu semnificație juridică în domeniul protecției obiectelor proprietății intelectuale, aprobat prin Hotărârea Guvernului nr. 774/1997). 4. Se transmite dosarul în Direcția mărci și design industrial pentru continuarea procedurilor. 5. Hotărârea poate fi atacată în instanța de contencios administrativ – Judecătoria Chişinău, sediul Râşcani (mun. Chişinău, str. Kiev, nr. 3) în termen de 30 de zile din data notificării integrale a acesteia. Notă: Solicitantul sau titularul dreptului de protecție al mărcii beneficiază de reduceri în cuantum de 50% din tariful stabilit, dacă este persoană fizică sau dacă este o întreprindere care întrunește criteriile legale stabilite întreprinderilor mici și mijlocii.
7	Marcă națională  051654 18.05.2023 TODICA Vadim, MD	TODICA Vadim, MD	27.11.2024 împotriva deciziei de respingere parțială a cererii de înregistrare a mărcii	03.04.2026	1. Se respinge revendicarea contestatarului. 2. Se menține în vigoare Decizia Direcției mărci și design industrial din 04.10.2024. 3. Se transmite dosarul în Direcția mărci și design industrial pentru continuarea procedurilor. 4. Hotărârea poate fi atacată în instanța de contencios administrativ – Judecătoria Chişinău, sediul Râşcani (mun. Chişinău, str. Kiev, nr. 3) în termen de 30 de zile din data notificării integrale a acesteia.
8	Marcă națională  053667 27.06.2024	DISODD S.R.L., MD	06.01.2026 împotriva deciziei prin care s-a considerat retrasă cererea de înregistrare a mărcii	03.04.2026	1. Se acceptă revendicarea contestatarului. 2. Se abrogă Decizia Direcției mărci și design industrial din 25.11.2025. 3. Se transmite dosarul în Direcția mărci și design industrial pentru continuarea procedurilor. 4. Hotărârea poate fi atacată în instanța de contencios administrativ – Judecătoria Chişinău, sediul Râşcani (mun. Chişinău,

	DISODD S.R.L., MD				str. Kiev, nr. 3) în termen de 30 de zile din data notificării integrale a acesteia.
9	Marcă națională  053652 20.06.2024 Jiangsu Jinpeng Group Co., Ltd., CN	Jiangsu Jinpeng Group Co., Ltd., CN	11.01.2026 împotriva deciziei prin care s-a considerat retrasă cererea de înregistrare a mărcii	03.04.2026	1. Se acceptă revindicarea contestatarului. 2. Se abrogă Decizia Direcției mărci și design industrial din 25.11.2025. 3. În termen de până la o lună din data expedierii prezentei hotărâri, solicitantul urmează să achite taxa suplimentară în mărime de 50% din taxa pentru înregistrarea și eliberarea certificatului de înregistrare a mărcii, în cuantum de 125 de euro (art. 84 alin. (6) al Legii privind protecția mărcilor nr. 38/2008). 4. Se transmite dosarul în Direcția mărci și design industrial pentru continuarea procedurilor. 5. Hotărârea poate fi atacată în instanța de contencios administrativ – Judecătoria Chișinău, sediul Râșcani (mun. Chișinău, str. Kiev, nr. 3) în termen de 30 de zile din data notificării integrale a acesteia.
10	Marcă națională PROMO PLUS 016010 13.01.2005 nr. certificat R 13405 PROMO-PLUS S.R.L., publicație periodică, MD	PROMO- PLUS S.R.L., publicație periodică, MD	24.07.2025 repunerea în dreptul de a reînnoi marca	03.04.2026	1. Se repune în drepturi titularul mărcii nr. R 13405 din 13.01.2005 și se reia procedura de reînnoire. 2. În termen de până la o lună din data expedierii prezentei hotărâri, titularul va achita taxa pentru reînnoirea valabilității certificatului de înregistrare a mărcii pe o perioadă de 10 ani pentru o clasă de produse și servicii – 250 de euro și pentru fiecare clasă de produse și servicii, depășind 1 – 50 de euro (pct. 37 din Nomenclatorul serviciilor cu semnificație juridică în domeniul protecției obiectelor proprietății intelectuale, aprobat prin Hotărârea Guvernului nr. 774/1997), precum și 50% din cuantumul tarifului menționat mai sus, care constituie 200 de euro (pct. 6 din Note la Hotărârea Guvernului nr. 774/1997), total – 600 de euro . 3. Se transmite dosarul în Direcția mărci și design industrial pentru continuarea procedurilor. 4. Hotărârea poate fi atacată în instanța de contencios administrativ – Judecătoria Chișinău, sediul Râșcani (mun. Chișinău, str. Kiev, nr. 3) în termen de 30 de zile din data notificării integrale a acesteia. Notă: Solicitantul sau titularul dreptului de protecție al mărcii beneficiază de reduceri în cuantum de 50% din tariful stabilit, dacă este persoană fizică sau dacă este o întreprindere care întrunește criteriile legale stabilite întreprinderilor mici și mijlocii.
11	Marcă națională Royal Fruit 053701 05.07.2024 FORMONIX GROUP S.R.L., MD	FORMONIX GROUP S.R.L., MD	12.01.2026 împotriva deciziei prin care s-a considerat retrasă cererea de înregistrare a mărcii	03.04.2026	1. Se acceptă revindicarea contestatarului. 2. Se abrogă Decizia Direcției mărci și design industrial din 24.12.2025. 3. În termen de până la o lună din data expedierii prezentei hotărâri, solicitantul urmează să achite taxa pentru înregistrarea și eliberarea certificatului de înregistrare a mărcii în cuantum de 250 de euro (pct. 35 lit. a) din Nomenclatorul serviciilor cu semnificație juridică în domeniul protecției obiectelor proprietății intelectuale, aprobat prin Hotărârea Guvernului nr. 774/1994) și taxa suplimentară în mărime de 50% din taxa menționată mai sus – 125 de euro (art. 84 alin. (6) al Legii privind protecția mărcilor nr. 38/2008), total – 375 de euro . 4. Se transmite dosarul în Direcția mărci și

					design industrial pentru continuarea procedurilor. 5. Hotărârea poate fi atacată în instanța de contencios administrativ – Judecătoria Chișinău, sediul Râșcani (mun. Chișinău, str. Kiev, nr. 3) în termen de 30 de zile din data notificării integrale a acesteia. Notă: Solicitantul sau titularul dreptului de protecție al mărcii beneficiază de reduceri în cuantum de 50% din tariful stabilit, dacă este persoană fizică sau dacă este o întreprindere care întrunește criteriile legale stabilite întreprinderilor mici și mijlocii.
12	Marcă națională  052354 04.10.2023 ȘULEPOV Victor, MD	ȘULEPOV Victor, MD	16.12.2024 împotriva deciziei de respingere parțială a cererii de înregistrare a mărcii	03.04.2026	1. Se acceptă revendicarea contestatarului. 2. Se abrogă Decizia Direcției mărci și design industrial din 11.10.2024 și se acceptă înregistrarea mărcii solicitate pentru serviciile revendicate în cerere din clasa 39 conform Clasificării internaționale a produselor și serviciilor în scopul înregistrării mărcilor (CIPS), precum și serviciile revendicate în cerere din clasa 35 conform CIPS, cu excepția „comercializarea produselor din clasele 09 și 11”. Dreptul exclusiv nu se va extinde asupra elementului verbal "K", cu excepția executării grafice deosebite. 3. În termen de până la o lună din data expedierii prezentei hotărâri, solicitantul urmează să achite taxa pentru înregistrarea și eliberarea certificatului de înregistrare a mărcii în cuantum de 250 de euro (pct. 35 lit. a) din Nomenclatorul serviciilor cu semnificație juridică în domeniul protecției obiectelor proprietății intelectuale, aprobat prin Hotărârea Guvernului nr. 774/1997). 4. Se transmite dosarul în Direcția mărci și design industrial pentru continuarea procedurilor. 5. Hotărârea poate fi atacată în instanța de contencios administrativ – Judecătoria Chișinău, sediul Râșcani (mun. Chișinău, str. Kiev, nr. 3) în termen de 30 de zile din data notificării integrale a acesteia. Notă: Solicitantul sau titularul dreptului de protecție al mărcii beneficiază de reduceri în cuantum de 50% din tariful stabilit, dacă este persoană fizică sau dacă este o întreprindere care întrunește criteriile legale stabilite întreprinderilor mici și mijlocii.
13	Marcă internațională  IR 1822051 19.07.2024 Aviator LLC, GE	SPRIBE OÜ, EE	10.11.2025 împotriva înregistrării mărcii	03.04.2026	1. Se respinge revendicarea contestatarului. 2. Se menține în vigoare Decizia Direcției mărci și design industrial din 11.09.2025. 3. Se transmite dosarul în Direcția mărci și design industrial pentru continuarea procedurilor. 4. Hotărârea poate fi atacată în instanța de contencios administrativ – Judecătoria Chișinău, sediul Râșcani (mun. Chișinău, str. Kiev, nr. 3) în termen de 30 de zile din data notificării integrale a acesteia.
14	Marcă internațională AVIATOR IR 1827771 13.09.2024 AVIATOR LLC,	SPRIBE OÜ, EE	21.11.2025 împotriva înregistrării mărcii	03.04.2026	1. Se respinge revendicarea contestatarului. 2. Se menține în vigoare Decizia Direcției mărci și design industrial din 23.09.2025. 3. Se transmite dosarul în Direcția mărci și design industrial pentru continuarea procedurilor. 4. Hotărârea poate fi atacată în instanța de contencios administrativ – Judecătoria Chișinău, sediul Râșcani (mun. Chișinău,

	GE				str. Kiev, nr. 3) în termen de 30 de zile din data notificării integrale a acesteia.
15	<p>Marcă internațională</p> <p>GENTLE MONSTER</p> <p>IR 1750578 08.08.2023</p> <p>IICOMBINED Co., Ltd., KR</p>	IICOMBINED Co., Ltd., KR	27.01.2026 împotriva deciziei de respingere totală a cererii de înregistrare a mărcii	03.04.2026	<ol style="list-style-type: none"> 1. Se acceptă revendicarea contestatarului, în temeiul scrisorii de acord prezentate. 2. Se abrogă Decizia Direcției mărci și design industrial din 28.11.2025 și se acceptă protecția mărcii solicitate pentru totalitatea produselor revendicate în cerere din clasa 25 conform Clasificării internaționale a produselor și serviciilor în scopul înregistrării mărcilor. 3. Se transmite dosarul în Direcția mărci și design industrial pentru continuarea procedurilor. 4. Hotărârea poate fi atacată în instanța de contencios administrativ – Judecătoria Chișinău, sediul Râșcani (mun. Chișinău, str. Kiev, nr. 3) în termen de 30 de zile din data notificării integrale a acesteia.
16	<p>Marcă internațională</p>  <p>IR 1784364 07.03.2024</p> <p>Joint-Stock Company Norebo Holding, RU</p>	Joint-Stock Company Norebo Holding, RU	21.07.2025 împotriva Deciziei de înregistrare a mărcii fără drept exclusiv asupra elementelor verbale	03.04.2026	<ol style="list-style-type: none"> 1. Se acceptă parțial revendicarea contestatarului. 2. Se abrogă Decizia Direcției mărci și design industrial din 23.05.2025 și se acceptă protecția mărcii solicitate pentru produsele revendicate în cerere din clasa 29 conform Clasificării internaționale a produselor și serviciilor în scopul înregistrării mărcilor. Dreptul exclusiv nu se va extinde asupra părții verbale "Рыбное", cu excepția executării grafice deosebite. 3. Se transmite dosarul în Direcția mărci și design industrial pentru continuarea procedurilor. 4. Hotărârea poate fi atacată în instanța de contencios administrativ – Judecătoria Chișinău, sediul Râșcani (mun. Chișinău, str. Kiev, nr. 3) în termen de 30 de zile din data notificării integrale a acesteia.
17	<p>Desene și modele</p> <p>Articole de vestimentație, elemente decorative pentru vestimentație</p> <p>f 2024 0029 21.06.2024</p> <p>BRUSNIC Victor, MD</p>	BRUSNIC Victor, MD	11.07.2025 împotriva Hotărârii de respingere a cererii de înregistrare a desenelor și modelelor industriale	03.04.2026	<ol style="list-style-type: none"> 1. Se respinge revendicarea contestatarului. 2. Se menține în vigoare Hotărârea Direcției mărci și design industrial din 24.06.2025. 3. Se transmite dosarul în arhivă. 4. Hotărârea poate fi atacată în instanța de contencios administrativ – Judecătoria Chișinău, sediul Râșcani (mun. Chișinău, str. Kiev, nr. 3) în termen de 30 de zile din data notificării integrale a acesteia.

IX

Decizii ale instanțelor judecătorești / Court decisions

**Cu privire la decăderea parțială
din drepturi a titularului
mărcii internaționale GAUDI nr. IR 519618B**

Întru executarea Hotărârii Judecătorei Chișinău, sediul Centru din 08.09.2025, în cauza civilă la cererea de chemare în judecată depusă de Xxxxxxxx Xxxxxxx împotriva SRL "Decor", intervenient accesoriu AGEPI privind decăderea parțială din drepturi asupra mărcii, în temeiul art. 14 și art. 20 alin. (1) lit. a) și alin. (2) ale Legii nr. 38/2008 privind protecția mărcilor:

- se consideră decăzut din drepturile asupra mărcii internaționale GAUDI nr. IR 519618B din 04.01.1988, pentru produsele din clasa 19 conform Clasificării Internaționale a Produselor și Serviciilor în scopul înregistrării mărcilor (CIPS), titularul DECOR Sociedad de Responsabilidad Limitada, *Calle Lesnaya, n° 12, inmueble 7, distrito Chejovskiy, pueblo Ivachkovo RU-142350 Region de Moscú, Federația Rusă*, începând cu data de 13.09.2023.

**Cu privire la aplicarea sechestrului asupra
OPI depuse pe numele titularului
INVENTPROIECT S.R.L.**

Întru executarea Încheierii Judecătorei Chișinău (sediul Central) din 07.04.2026 (dosar nr. 2i-93/26), prin care s-a dispus aplicarea sechestrului asupra bunurilor debitorului INVENTPROIECT S.R.L., IDNO 1011600031645:

- se aplică sechestrul asupra mărcilor nr. 28422 din 13.10.2015, nr. 28444 din 13.10.2015, nr. 28780 din 27.01.2016, nr. 29211 din 11.07.2016, înregistrate pe numele titularului INVENTPROIECT S.R.L., IDNO 1011600031645, str. Chișinău nr. 94/1, MD-2084, Cricova, Chișinău, Republica Moldova/ str. Chișinăului nr. 98, ap. 3, Cricova, Chișinău, Republica Moldova;

- pe perioada aplicării sechestrului, se sistează orice procedură legală ce ține de statutul juridic al mărcilor nr. 28422 din 13.10.2015, nr. 28444 din 13.10.2015, nr. 28780 din 27.01.2016, nr. 29211 din 11.07.2016, inclusiv transmiterea drepturilor asupra acestora.

X

Monitor

În prezenta Secțiune se publică acte emise de Președintele, Parlamentul și Guvernul Republicii Moldova care reglementează protecția proprietății intelectuale în republică, ordine ale Directorului AGEPI, comunicate informative, comentarii și note explicative în baza acestora.

Acts issued by the President, the Parliament and the Government of the Republic of Moldova governing the protection of intellectual property in the Republic, orders of the Director of AGEPI, informative releases, comments and explanatory notes based thereon shall be published in this Section.

**Cu privire la decizia de retragere a cererii de înregistrare a mărcii
cu numărul de depozit 054031 din 13.09.2024
solicitant DGCOM EXPERT S.R.L.**

În corespundere cu pct. 207 din Regulamentul privind procedura de depunere, examinare și înregistrare a mărcilor, aprobat prin Hotărârea Guvernului nr. 488/2009, se aduce la cunoștința DGCOM EXPERT S.R.L., Str. Ion Neculce nr. 7, ap. 44, MD-2064, Chișinău, Republica Moldova, că la data de 11.02.2026 a fost emisă următoarea decizie:

„Se consideră retrasă cererea de înregistrare a mărcii cu numărul de depozit 054031. Datele privind retragerea se vor publica în BOPI.

Decizia poate fi contestată la Comisia de contestații a AGEPI, în termen de 2 luni de la data primirii ei¹, conform art. 47(1) din Legea nr. 38/2008 privind protecția mărcilor”.

Informația despre decizia de retragere a fost publicată în BOPI nr. 3/2026, pag. 159.
<https://agepi.gov.md/ro/bopi/3-2026>

**Cu privire la decizia de retragere a cererii de înregistrare a mărcii
cu numărul de depozit 053510 din 24.05.2024
solicitant GURIȚANU Vladislav**

În corespundere cu pct. 207 din Regulamentul privind procedura de depunere, examinare și înregistrare a mărcilor, aprobat prin Hotărârea Guvernului nr. 488/2009, se aduce la cunoștința dlui GURIȚANU Vladislav, Șos. Hâncești nr. 71, ap. 9, MD-2028, Chișinău, Republica Moldova, că la data de 11.02.2026 a fost emisă următoarea decizie:

„Se consideră retrasă cererea de înregistrare a mărcii cu numărul de depozit 053510. Datele privind retragerea se vor publica în BOPI.

Decizia poate fi contestată la Comisia de contestații a AGEPI, în termen de 2 luni de la data primirii ei¹, conform art. 47(1) din Legea nr. 38/2008 privind protecția mărcilor”.

Informația despre decizia de retragere a fost publicată în BOPI nr. 3/2026, pag. 159.
<https://agepi.gov.md/ro/bopi/3-2026>

**Cu privire la decizia de retragere a cererii de înregistrare a mărcii
cu numărul de depozit 054106 din 25.09.2024
solicitant BUELO S.R.L.**

În corespundere cu pct. 207 din Regulamentul privind procedura de depunere, examinare și înregistrare a mărcilor, aprobat prin Hotărârea Guvernului nr. 488/2009, se aduce la cunoștința BUELO S.R.L., Str. Academician Sergiu Rădăuțanu nr. 9, ap. 206, MD-2023, Chișinău, Republica Moldova, că la data de 17.02.2026 a fost emisă următoarea decizie:

„Se consideră retrasă cererea de înregistrare a mărcii cu numărul de depozit 054106. Datele privind retragerea se vor publica în BOPI.

Decizia poate fi contestată la Comisia de contestații a AGEPI, în termen de 2 luni de la data primirii ei¹, conform art. 47(1) din Legea nr. 38/2008 privind protecția mărcilor”.

Informația despre decizia de retragere a fost publicată în BOPI nr. 3/2026, pag. 159.
<https://agepi.gov.md/ro/bopi/3-2026>

**Cu privire la decizia de retragere a cererii de înregistrare a mărcii
cu numărul de depozit 054107 din 25.09.2024
solicitant BUELO S.R.L.**

În corespundere cu pct. 207 din Regulamentul privind procedura de depunere, examinare și înregistrare a mărcilor, aprobat prin Hotărârea Guvernului nr. 488/2009, se aduce la cunoștința BUELO S.R.L., Str. Academician Sergiu Rădăuțanu nr. 9, ap. 206, MD-2023, Chișinău, Republica Moldova, că la data de 17.02.2026 a fost emisă următoarea decizie:

„Se consideră retrasă cererea de înregistrare a mărcii cu numărul de depozit 054107. Datele privind retragerea se vor publica în BOPI.

Decizia poate fi contestată la Comisia de contestații a AGEPI, în termen de 2 luni de la data primirii ei¹, conform art. 47(1) din Legea nr. 38/2008 privind protecția mărcilor”.

Informația despre decizia de retragere a fost publicată în BOPI nr. 3/2026, pag. 159.

<https://agepi.gov.md/ro/bopi/3-2026>

**Cu privire la decizia de retragere a cererii de înregistrare a mărcii
cu numărul de depozit 054169 din 11.10.2024
solicitant PIROGAN Inna**

În corespundere cu pct. 207 din Regulamentul privind procedura de depunere, examinare și înregistrare a mărcilor, aprobat prin Hotărârea Guvernului nr. 488/2009, se aduce la cunoștința dnei PIROGAN Inna, Str. Natalia Gheorghiu nr. 32, MD-2025, Chișinău, Republica Moldova, că la data de 24.02.2026 a fost emisă următoarea decizie:

„Se consideră retrasă cererea de înregistrare a mărcii cu numărul de depozit 054169. Datele privind retragerea se vor publica în BOPI.

Decizia poate fi contestată la Comisia de contestații a AGEPI, în termen de 2 luni de la data primirii ei¹, conform art. 47(1) din Legea nr. 38/2008 privind protecția mărcilor”.

Informația despre decizia de retragere a fost publicată în BOPI nr. 3/2026, pag. 159.

<https://agepi.gov.md/ro/bopi/3-2026>

**Cu privire la decizia de retragere a cererii de înregistrare a mărcii
cu numărul de depozit 054227 din 25.10.2024
solicitant MOLTREND S.R.L.**

În corespundere cu pct. 207 din Regulamentul privind procedura de depunere, examinare și înregistrare a mărcilor, aprobat prin Hotărârea Guvernului nr. 488/2009, se aduce la cunoștința MOLTREND S.R.L., Bd. Decebal nr. 78, MD-2002, Chișinău, Republica Moldova, că la data de 24.02.2026 a fost emisă următoarea decizie:

„Se consideră retrasă cererea de înregistrare a mărcii cu numărul de depozit 054227. Datele privind retragerea se vor publica în BOPI.

Decizia poate fi contestată la Comisia de contestații a AGEPI, în termen de 2 luni de la data primirii ei¹, conform art. 47(1) din Legea nr. 38/2008 privind protecția mărcilor”.

Informația despre decizia de retragere a fost publicată în BOPI nr. 3/2026, pag. 159.

<https://agepi.gov.md/ro/bopi/3-2026>

¹ La stabilirea datei primirii se vor aplica prevederile pct. 207 din Regulamentul privind procedura de depunere, examinare și înregistrare a mărcilor, aprobat prin Hotărârea Guvernului nr. 488/2009.

**Cu privire la decizia de înregistrare a mărcii cu numărul de depozit 055175
din 20.04.2025, solicitant ROȘCA Laura, Str. Stejarilor nr. 22, MD-3909,
Cahul, Republica Moldova**

În corespundere cu pct. 207 din Regulamentul privind procedura de depunere, examinare și înregistrare a mărcilor, aprobat prin Hotărârea Guvernului nr. 488/2009, se aduce la cunoștința dnei ROȘCA Laura, Str. Stejarilor nr. 22, MD-3909, Cahul, Republica Moldova, că la data de 05.02.2026 a fost emisă următoarea decizie:

„Se acceptă înregistrarea mărcii **Laureall**, conținând datele conform codurilor INID, indicate în continuare.

Vă comunicăm că pentru înregistrarea și eliberarea Certificatului de înregistrare a mărcii trebuie să achitați taxa în cuantum de 250 euro (<http://agepi.gov.md/ro/trademarks/taxe>) în termen de 3 luni de la data prezentei decizii (art. 46 din Legea nr. 38/2008 și pct. 121 din Regulamentul privind procedura de depunere, examinare și înregistrare a mărcilor, aprobat prin Hotărârea Guvernului nr. 488/2009).

De asemenea, vă informăm că în cazul achitării taxei pentru înregistrarea și eliberarea Certificatului de înregistrare a mărcii și nedepunerii contestațiilor împotriva înregistrării, AGEPI va înscrie datele cu privire la înregistrarea mărcii în Registrul Național al Mărcilor la expirarea termenului de o lună de la data la care decizia a fost făcută publică (art. 47(1) din Legea nr. 38/2008).

Taxa poate fi achitată și ulterior, în decurs de 6 luni de la data termenului omis, cu o majorare de 50% (conform art. 84(6) din Legea nr. 38/2008).

Solicitantul care dorește să beneficieze de înlesniri în baza Hotărârii Guvernului Republicii Moldova nr. 774 din 13.08.1997 „Cu privire la nomenclatorul serviciilor cu semnificație juridică în domeniul protecției obiectelor proprietății intelectuale” va prezenta solicitarea acestora în scris, cu anexarea documentelor corespunzătoare.

Achitarea taxei se efectuează în lei moldovenești, conform cursului oficial stabilit de Banca Națională a Moldovei în raport cu euro la data plății.

În caz de neachitare în termenul stabilit a taxei menționate cererea se va considera retrasă conform art. 44(4)a) din Legea nr. 38/2008. Informația corespunzătoare se va înscrie în Registrul Național al Mărcilor și se va publica în BOPI.

Decizia poate fi contestată¹ la Comisia de Contestații a AGEPI conform art.47(1) din Legea nr. 38/2008.

(210) **055175**

(220) 20.04.2025

(730) **ROȘCA Laura, MD**

Str. Stejarilor nr. 22, MD-3909, Cahul, Republica Moldova

(540)

Laureall

(511) NCL(12-2025)

41 - servicii de interpretare vocală; organizarea și prezentarea de concerte muzicale; spectacole artistice live; producție de conținut audio și video; servicii de divertisment în domeniul muzical; servicii de interpretare artistică.”

Decizia integrală poate fi accesată la adresa:

<https://db.agepi.md/marcireprezentanti/Details.aspx?id=C5A11B8D-CFFA-8940-8DC4-37096DFCB620>

¹ La stabilirea datei primirii se vor aplica prevederile pct. 207 din Regulamentul privind procedura de depunere, examinare și înregistrare a mărcilor, aprobat prin Hotărârea Guvernului nr. 488/2009.

**Cu privire la decizia de înregistrare a mărcii cu numărul de depozit 055295
din 15.05.2025, solicitant PRISACARI Tatiana, Str. Doina nr. 27, MD-4801,
Criuleni, Republica Moldova**

În corespundere cu pct. 207 din Regulamentul privind procedura de depunere, examinare și înregistrare a mărcilor, aprobat prin Hotărârea Guvernului nr. 488/2009, se aduce la cunoștința dnei PRISACARI Tatiana, Str. Doina nr. 27, MD-4801, Criuleni, Republica Moldova, că la data de 05.02.2026 a fost emisă următoarea decizie:



„Se acceptă înregistrarea mărcii , conținând datele conform codurilor INID, indicate în continuare.

Vă comunicăm că pentru înregistrarea și eliberarea Certificatului de înregistrare a mărcii trebuie să achitați taxa în cuantum de 250 euro (<http://agepi.gov.md/ro/trademarks/taxe>) în termen de 3 luni de la data prezentei decizii (art. 46 din Legea nr. 38/2008 și pct. 121 din Regulamentul privind procedura de depunere, examinare și înregistrare a mărcilor, aprobat prin Hotărârea Guvernului nr. 488/2009).

De asemenea, vă informăm că în cazul achitării taxei pentru înregistrarea și eliberarea Certificatului de înregistrare a mărcii și nedepunerii contestațiilor împotriva înregistrării, AGEPI va înscrie datele cu privire la înregistrarea mărcii în Registrul Național al Mărcilor la expirarea termenului de o lună de la data la care decizia a fost făcută publică (art. 47 (1) din Legea nr. 38/2008).

Taxa poate fi achitată și ulterior, în decurs de 6 luni de la data termenului omis, cu o majorare de 50% (conform art. 84(6) din Legea nr. 38/2008).

Solicitantul care dorește să beneficieze de înlesniri în baza Hotărârii Guvernului Republicii Moldova nr. 774 din 13.08.1997 „Cu privire la nomenclatorul serviciilor cu semnificație juridică în domeniul protecției obiectelor proprietății intelectuale” va prezenta solicitarea acestora în scris, cu anexarea documentelor corespunzătoare.

Achitarea taxei se efectuează în lei moldovenești, conform cursului oficial stabilit de Banca Națională a Moldovei în raport cu euro la data plății.

În caz de neachitare în termenul stabilit a taxei menționate cererea se va considera retrasă conform art. 44 (4) a) din Legea nr. 38/2008. Informația corespunzătoare se va înscrie în Registrul Național al Mărcilor și se va publica în BOPI.

Decizia poate fi contestată¹ la Comisia de Contestații a AGEPI conform art. 47 (1) din Legea nr. 38/2008.

- (210) **055295**
 (220) 15.05.2025
 (730) **PRISACARI Tatiana, MD**
 Str. Doina nr. 27, MD-4801, Criuleni, Republica Moldova
 (540)



- (591) Culori revendicate: negru, roșu, roz, portocaliu, galben, alb, albastru, violet, liliachiu, turcoaz.
 (512) NCL(12-2025)
 43 - servicii de alimentație publică; servicii de cazare temporară.
 (531) CFE(9) 08.07.25; 11.01.06; 22.05.01; 25.05.25; 26.07.25; 27.05.09; 29.01.15.”
 Decizia integrală poate fi accesată la adresa:

<https://db.agepi.md/marcireprezentanti/Details.aspx?id=60316E60-0FC3-C144-A759-6B6EE5210B29>

¹ La stabilirea datei primirii se vor aplica prevederile pct. 207 din Regulamentul privind procedura de depunere, examinare și înregistrare a mărcilor, aprobat prin Hotărârea Guvernului nr. 488/2009.

Cu privire la aprobarea componenței nominale a Comisiei de Contestații a AGEPI

Ținând cont de pct. 7 din Regulamentul privind organizarea și funcționarea Comisiei de contestații în domeniul proprietății intelectuale și procedura de examinare a contestațiilor, aprobat prin Hotărârea Guvernului nr. 257/2009, cu modificările ulterioare, precum și de prevederile Hotărârii Guvernului nr. 827/2025 pentru aprobarea Regulamentului privind organizarea și funcționarea Agenției de Stat pentru Proprietatea Intelectuală, prin Ordinul Directoarei adjuncte a AGEPI nr. 39 din 1.04.2026 a fost aprobată în redacție nouă componența nominală a Comisiei de Contestații a AGEPI.

Componența nominală a Comisiei de Contestații a Agenției de Stat pentru Proprietatea Intelectuală

Mogol Natalia	– Directoare adjuncată, președinta Comisiei
Știci Diana	– șefă, Direcția juridică, vicepreședintă a Comisiei
Bodarev Luminița	– specialistă principală, Secția cooperare juridică, secretara Comisiei
Balabanu Luminița	– specialistă principală, Secția cooperare juridică, secretara Comisiei

Membrii:

Bologan Galina	– specialistă principală, Secția mărci internaționale
Caisîm Natalia	– șefă adjuncată, Direcția brevete
Cocieru Ludmila	– șefă, Secția mărci internaționale
Colșatschi Dorina	– șefă, Secția legislație
Dadu Elena	– șefă, Secția asistență juridică
Gușan Ala	– specialistă principală, Secția examinare
Iustin Viorel	– șef, Direcția brevete
Levițchi Simion	– șef, Direcția mărci și design industrial
Pulbere Victoria	– șefă adjuncată, Direcția mărci și design industrial
Sahan Svetlana	– specialistă principală, Secția mărci naționale
Șaitan Alexandru	– șef, Secția desene și modele industriale
Țurcan Jana	– șefă, Secția cooperare juridică
Vataman Doinița	– șefă, Secția resurse umane
Vermeiuc Lilia	– șefă, Secția mărci naționale

ÎN ATENȚIA ÎNTREPRINDERILOR MICI ȘI MIJLOCII

Agenția de Stat pentru Proprietatea Intelectuală (AGEPI) oferă servicii de prediagnoză a proprietății intelectuale (PI), servicii care reprezintă un studiu particularizat al portofoliului obiectelor de PI din cadrul întreprinderii – invenții, mărci, desene și modele industriale, obiecte protejate prin dreptul de autor și drepturile conexe, inclusiv activitatea de comercializare, gestionare și utilizare eficientă a acestora.

Când trebuie să apelați la serviciul de prediagnoză a proprietății intelectuale?

- atunci când vă propuneți implementarea tehnologiilor și produselor noi;
- în cazul dificultăților la înregistrarea obiectelor de proprietate intelectuală;
- dacă doriți să vă protejați produsele și serviciile;
- atunci când intenționați să utilizați mai eficient tehnologiile noi, cunoștințele, produsele informaționale, alte obiecte de proprietate intelectuală;
- dacă doriți să aveți o poziție fermă pe piață, să îmbunătățiți imaginea întreprinderii, produselor și serviciilor.

Pentru ce solicitați serviciul de prediagnoză a proprietății intelectuale?

- pentru estimarea potențialului inovațional al întreprinderii și gradului de utilizare a acestuia;
- pentru stabilirea unor modalități adecvate de protecție a produselor intelectuale de care dispuneți;
- pentru diminuarea riscului de contrafacere a produselor.

Cum se derulează prediagnoza proprietății intelectuale?

- specialiștii AGEPI efectuează o vizită la întreprindere sau o „vizită online”, în cadrul căreia împreună cu Dvs. examinează starea de lucruri în ceea ce privește utilizarea și protecția proprietății intelectuale (produselor, tehnologiilor, licențelor, brevetelor, know-how etc.);
- informația acumulată se generalizează și se întocmește un raport în care se specifică obiectele de proprietate intelectuală disponibile, modalitățile eficiente de protecție a acestora, recomandări particularizate privind modul în care PI poate impulsiona atingerea unor performanțe economice.

Serviciile de prediagnoză pentru întreprinderile mici și mijlocii se acordă gratuit. Confidențialitatea informațiilor oferite și a rezultatelor studiului de prediagnoză este garantată.

Informații suplimentare pot fi obținute la tel.: (+373 22) 188-592, 400-500.

© AGEPI:

Str. Andrei Doga nr. 24, bloc 1,
MD-2024, Chișinău, Republica Moldova
tel.: (022) 400-508; (022) 188-607
e-mail: office@agepi.gov.md
<http://agepi.gov.md/>

Consiliul editorial:

dr. Natalia Mogol (președinte), dr. Viorel Iustin, dr. Simion Levițchi,
Diana Stici, Liliana Vieru, Vadim Ursu, Victoria Andriuță

Redactor-șef: Victoria Andriuță

Coperta: Ludmila Patrașco

B O P I nr. 4/2026

Imprimat la AGEPI

ISSN 2345-1815

