

**AGENȚIA DE STAT
PENTRU PROPRIETATEA INTELLECTUALĂ
CHIȘINĂU – REPUBLICA MOLDOVA**

**BULETIN OFICIAL
DE
PROPRIETATE INTELLECTUALĂ**

**Official Bulletin
of Intellectual Property**

**4
2025**

Publicat la 30 aprilie 2025

PUBLICAȚIILE AGEPI

Buletinul Oficial de Proprietate Intelectuală (BOPI):

- apare din octombrie 1993, având o periodicitate lunară;
- include informații privind cererile din domeniul proprietății intelectuale depuse la AGEPI, titlurile de protecție acordate și certificatele înregistrate, modificările în statutul juridic al obiectelor de proprietate industrială, hotărârile Comisiei de contestații, deciziile instanțelor judecătorești privind litigiile în domeniul proprietății intelectuale, acte normative naționale și tratate internaționale, comunicări și alte informații de ordin general ce vizează domeniul proprietății intelectuale;
- Buletinul Oficial de Proprietate Intelectuală poate fi consultat gratuit la Agenția de Stat pentru Proprietatea Intelectuală a Republicii Moldova (AGEPI) – în sala de lectură a bibliotecii sau online pe adresa: <http://agepi.gov.md/ro/publication/48>;
- Buletinul Oficial de Proprietate Intelectuală poate fi procurat la AGEPI. Persoanele interesate pot comanda contra cost exemplare individuale pe hârtie.

Revista de proprietate intelectuală, știință și educație „Intellectus”:

- apare din anul 1995, având o periodicitate semestrială;
- este o publicație științifică, recenzată, cu acces deschis, acreditată, prin Decizia Consiliului de conducere al Agenției Naționale de Asigurare a Calității în Educație și Cercetare nr. 23 din 30 septembrie 2022 cu privire la evaluarea, clasificarea și monitorizarea revistelor științifice, în categoria de clasificare B la profilurile: Științe juridice; Științe economice; Științe inginerești și tehnologii;
- abordează multilateral diverse aspecte ale proprietății intelectuale, prevederile legislației naționale și internaționale în domeniu, publică studii semnate de cercetători și inventatori din diferite domenii ale științei, economiei, educației și tehnicii.

Abonarea la publicațiile AGEPI pe suport de hârtie este nelimitată și poate fi efectuată direct la AGEPI (inclusiv prin e-mail).

Pentru informații detaliate privind condițiile de abonare, accesați:

<http://agepi.gov.md/ro/services/biblioteca-pi>

Telefon de contact: (+373 22) 188-597

CUPRINS

Informație generală	5
I. Invenții	7
BB1A Cereri de brevet de invenție publicate	13
BB2A Cereri de brevet european pentru care s-a solicitat validarea în Republica Moldova publicate	15
FF4A Brevete de invenție acordate	35
FF9Y Brevete de invenție de scurtă durată acordate	38
FG9A Publicarea brevetelor europene validate în Republica Moldova	42
FG9Y Lista brevetelor de invenție de scurtă durată eliberate	48
II. Soiuri de plante	49
FF9E Brevete pentru soi de plantă acordate	51
FG9E Brevete pentru soi de plantă eliberate	52
III. Mărci	53
Cereri de înregistrare	56
Mărci înregistrate în baza cererilor acceptate parțial	110
Lista certificatelor de înregistrare a mărcilor eliberate în martie 2025	134
Lista mărcilor reînnoite	137
IV. Indicații geografice, denumiri de origine, specialități tradiționale garantate	144
Lista denumirilor de origine și indicațiilor geografice pentru care este solicitată protecție în Republica Moldova conform Sistemului de la Lisabona	146
Lista denumirilor de origine și indicațiilor geografice cărora le-a fost acordată protecție în Republica Moldova, în martie 2025, conform Sistemului de la Lisabona	146
V. Design industrial (Desene și modele industriale)	154
BA1L Cereri de înregistrare	158
FF4L Lista desenelor și modelelor industriale înregistrate	162
ND4L Lista desenelor și modelelor industriale reînnoite	162
FG4L Lista certificatelor de înregistrare a desenelor și modelelor industriale eliberate	163
FG4L Lista desenelor și modelelor industriale înregistrate în Republica Moldova conform Aranjamentului de la Haga, aranjate în ordinea numerelor de înregistrare internațională	163
VI. Modificări intervenite în statutul juridic al cererilor și titlurilor de protecție	166
Lista modificărilor	167
Lista contractelor de licență	172
MM4A Lista brevetelor de invenție a căror valabilitate a încetat înainte de termen prin neachitarea taxei (cu dreptul de restabilire)	173
MM4A Lista brevetelor de invenție a căror valabilitate a încetat înainte de termen prin neachitarea taxei, pentru care termenul de restabilire a expirat	173
FA9Y Lista cererilor de brevet de invenție de scurtă durată retrase	173
MM9Y Lista brevetelor de invenție de scurtă durată a căror valabilitate a încetat înainte de termen prin neachitarea taxei (cu dreptul de restabilire)	174
MM9Y Lista brevetelor de invenție de scurtă durată a căror valabilitate a încetat înainte de termen prin neachitarea taxei, pentru care termenul de restabilire a expirat	174
MM4E Lista brevetelor europene validate a căror valabilitate a încetat înainte de termen prin neachitarea taxei (cu dreptul de restabilire)	175
MM4E Lista brevetelor europene validate a căror valabilitate a încetat înainte de termen prin neachitarea taxei, pentru care termenul de restabilire a expirat	175
Lista cererilor de înregistrare a mărcilor retrase	176
Renunțări la mărci	176
Lista cererilor de înregistrare a mărcilor respinse	176
Lista certificatelor de înregistrare a mărcilor al căror termen de valabilitate a expirat (inclusiv termenul de grație)	177
MK4L Lista certificatelor de înregistrare a desenelor și modelelor industriale al căror termen de valabilitate a expirat (inclusiv termenul de grație)	187
Lista eratelor	188
VII. Comisia de contestații a AGEPI	189
VIII. Comisia de mediere	
IX. Decizii ale instanțelor judecătorești	192
X. Monitor	194
XI. Materiale de informare din domeniul proprietății intelectuale	

CONTENTS

General information	5
I. Inventions	7
BB1A Published patent applications	13
BB2A Published European patent applications for which validation in the Republic of Moldova has been requested	15
FF4A Granted patents for invention	35
FF9Y Granted short-term patents for invention	38
FG9A Publication of European patents validated in the Republic of Moldova	42
FG9Y List of issued short-term patents for invention	48
II. Plant varieties	49
FF9E Granted plant variety patents	51
FG9E Issued plant variety patents	52
III. Trademarks	53
Applications for registration	56
Trademarks registered on the basis of partially accepted applications	110
List of trademark registration certificates issued in March 2025	134
List of renewed trademarks	137
IV. Geographical indications, appellations of origin, traditional specialties guaranteed	144
List of appellations of origin and geographical indications for which protection is sought in the Republic of Moldova under the Lisbon System	146
List of appellations of origin and geographical indications for which protection was granted in the Republic of Moldova in March 2025 under the Lisbon System	146
V. Industrial design	154
BA1L Applications for registration	158
FF4L List of registered industrial designs	162
ND4L List of renewed industrial designs	162
FG4L List of issued industrial design registration certificates	163
FG4L List of industrial designs registered in the Republic of Moldova according to the Hague Agreement grouped in the numerical order	163
VI. Amendments made in the legal status of applications and titles of protection	166
List of amendments	167
List of license agreements	172
MM4A List of invalid patents for invention by nonpayment of fee (with the right of revalidation)	173
MM4A List of invalid patents for invention by nonpayment of fee, for which the term of revalidation has expired	173
FA9Y List of withdrawn short-term patent applications	173
MM9Y List of invalid short-term patents for invention by nonpayment of fee (with the right of revalidation)	174
MM9Y List of invalid short-term patents for invention by nonpayment of fee, for which the term of revalidation has expired	174
MM4E List of invalid validated European patents by nonpayment of fee (with the right of revalidation)	175
MM4E List of invalid validated European patents by nonpayment of fee, for which the term of revalidation has expired	175
List of withdrawn trademark applications	176
Surrender of trademarks	176
List of rejected trademark applications	176
List of trademark registration certificates the term of validity of which has expired (including the grace period)	177
MK4L List of industrial design registration certificates the term of validity of which has expired (including the grace period)	187
List of errata	188
VII. Appeals Board of the AGEPI	189
VIII. Mediation Board	
IX. Court decisions	192
X. Monitor	194
XI. Intellectual property information materials	

Informație generală

Buletinul Oficial de Proprietate Intelectuală conține informații din domeniul PI.
Secțiuni speciale sunt destinate invențiilor, soiurilor de plante, mărcilor,
indicațiilor geografice, denumirilor de origine, desenelor și modelelor industriale.
Persoanele interesate pot urmări regimul juridic al cererilor de solicitare a protecției, al obiectelor
de proprietate industrială brevetate și înregistrate pe teritoriul Republicii Moldova.
În Buletin se publică acte oficiale, regulamente, convenții internaționale, acorduri bilaterale,
norme și standarde în domeniu etc.

General information

The Official Bulletin of Intellectual Property contains information in the field of IP.
Special sections are provided for inventions, plant varieties, trademarks,
geographical indications, appellations of origin, and industrial designs.
Concerned persons can familiarize themselves with the legal regime of the applications for
protection, of the industrial property objects patented and registered in the Republic of Moldova.
Official documents, regulations, international conventions,
bilateral agreements, norms and standards in the field, etc., shall be published in the Bulletin.

Extras din codurile normalizate ale Organizației Mondiale a Proprietății Intelectuale
(norma ST. 3 OMPI) referitoare la organizațiile internaționale și țările care eliberează
sau înregistrează titluri de proprietate industrială (lista este actualizată de OMPI în 2024)

AD	Andorra	EA	Organizația Eurasiatică de Brevete (OEAB)	JP	Japonia	PH	Filipine
AE	Emiratele Arabe Unite	EC	Ecuador	KE	Kenya	PK	Pakistan
AF	Afganistan	EE	Estonia	KG	Kârgâzstan	PL	Polonia
AL	Albania	EG	Egipt	KH	Cambodgia	PT	Portugalia
AM	Armenia	EM	Oficiul Uniunii Europene pentru Proprietate Intelectuală (EUIPO)	KP	Republica Populară Democrată Coreeană	PY	Paraguay
AO	Angola	EP	Oficiul European de Brevete (OEB)	KR	Republica Coreea	QA	Qatar
AP	Organizația Regională Africană de Proprietate Intelectuală (ARIPO)	ES	Spania	KW	Kuweit	QZ	Oficiul Comunitar pentru Soiuri de Plante (Uniunea Europeană) (CPVO)
AR	Argentina	ET	Etiopia	KY	Insulele Cayman	RO	România
AT	Austria	EU	Uniunea Europeană	KZ	Kazahstan	RS	Serbia
AU	Australia	FI	Finlanda	LA	Republica Democratică Populară Laos	RU	Federația Rusă
AZ	Azerbaidjan	FK	Insulele Falkland (Malvine)	LB	Liban	RW	Rwanda
BA	Bosnia și Herțegovina	FR	Franța	LI	Liechtenstein	SA	Arabia Saudită
BD	Bangladesh	GB	Regatul Unit	LK	Sri Lanka	SE	Suedia
BE	Belgia	GE	Georgia	LR	Liberia	SG	Singapore
BF	Burkina Faso	GG	Guernsey	LS	Lesotho	SI	Slovenia
BG	Bulgaria	GH	Ghana	LT	Lituania	SK	Slovacia
BM	Insulele Bermude	GI	Gibraltar	LU	Luxemburg	SL	Sierra Leone
BN	Brunei Darussalam	GL	Groenlanda	LV	Letonia	SM	San Marino
BR	Brazilia	GM	Gambia	LY	Libia	SN	Senegal
BS	Bahamas	GN	Guineea	MA	Maroc	SO	Somalia
BT	Bhutan	GR	Grecia	MC	Monaco	SV	Salvador
BX	Oficiul din Benelux pentru Proprietate Intelectuală (BOIP)	GT	Guatemala	MD	Republica Moldova	SY	Republica Arabă Siriană
BY	Belarus	GW	Guineea-Bissau	ME	Muntenegro	TD	Ciad
CA	Canada	GY	Guyana	MG	Madagascar	TH	Thailanda
CF	Republica Centrafricană	HK	Hong Kong, China	MK	Macedonia de Nord	TJ	Tadjikistan
CG	Congo	HN	Honduras	MN	Mongolia	TM	Turkmenistan
CH	Elveția	HR	Croația	MR	Mauritania	TN	Tunisia
CI	Coasta de Fildeș	HT	Haiti	MS	Montserrat	TR	Turcia
CL	Chile	HU	Ungaria	MT	Malta	TT	Trinidad și Tobago
CM	Camerun	IB	Biroul Internațional al Organizației Mondiale de Proprietate Intelectuală (OMPI)	MU	Mauritius	TW	Taiwan Provincie Chineză
CN	China	ID	Indonezia	MV	Maldive	UA	Ucraina
CO	Columbia	IE	Irlanda	MX	Mexic	US	Statele Unite ale Americii
CR	Costa Rica	IL	Israel	MY	Malaezia	UY	Uruguay
CU	Cuba	IN	India	MZ	Mozambic	UZ	Uzbekistan
CV	Republica Capului Verde	IQ	Irak	NG	Nigeria	VC	Sfântul Vincent și Grenadinele
CY	Cipru	IR	Iran (Republica Islamică)	NI	Nicaragua	VE	Venezuela (Republica Bolivariană)
CZ	Cehia	IS	Islanda	NL	Regatul Țărilor de Jos	VG	Insulele Virgine Britanice
DE	Germania	IT	Italia	NO	Norvegia	VN	Vietnam
DK	Danemarca	JM	Jamaica	NP	Nepal	WO	Organizația Mondială de Proprietate Intelectuală (OMPI)
DO	Republica Dominicană	JO	Iordania	NZ	Noua Zeelandă	YE	Yemen
DZ	Algeria			OA	Organizația Africană de Proprietate Intelectuală (OAPI)	ZA	Africa de Sud
				OM	Oman		
				PA	Panama		
				PE	Peru		

I

Invenții / Inventions

Protecția juridică a invențiilor în Republica Moldova se asigură în temeiul Legii nr. 50/2008 privind protecția invențiilor.

În conformitate cu Legea, brevetele de invenție sunt eliberate de AGEPI și certifică prioritatea, calitatea de autor și dreptul exclusiv al titularilor de brevete asupra invențiilor. O invenție este brevetabilă dacă este nouă, implică o activitate inventivă și este susceptibilă de aplicare industrială.

Cererea de brevet se depune la AGEPI de către orice persoană care dispune de dreptul de a solicita brevet, personal sau prin reprezentant, și trebuie să includă documentele prevăzute la art. 33 din Lege.

În prezenta Secțiune se publică datele referitoare la cererile de brevet de invenție, brevetele și brevetele de scurtă durată acordate, în special datele bibliografice, rezumatele și, după caz, materialele grafice ale acestora, datele bibliografice referitoare la cererile de brevet european pentru care se solicită validarea în Republica Moldova și la brevetele europene validate, precum și listele brevetelor și brevetelor de scurtă durată eliberate.

Legal protection of inventions in the Republic of Moldova shall be afforded on the basis of the Law No 50/2008 on the Protection of Inventions.

In accordance with this Law, patents for invention shall be granted by the AGEPI and shall certify the priority, the authorship and the exclusive right of patent owners in the inventions. An invention may be patented if it is new, if it involves an inventive step and if it is susceptible of industrial application.

The patent application shall be filed with the AGEPI, directly or through a representative, by any person entitled to apply for a patent, and shall contain the documents provided for in Art. 33 of the Law.

Data on patent applications, granted patents and short-term patents for invention, particularly bibliographic data, abstracts and, where appropriate, graphic materials thereof, bibliographic data on European patent applications for which validation in the Republic of Moldova is requested and on validated European patents, and lists of issued patents and short-term patents for invention shall be published in this Section.

**CODURILE INID ÎN BAZA NORMEI OMPI ST.9
PENTRU IDENTIFICAREA DATELOR BIBLIOGRAFICE REFERITOARE
LA DOCUMENTELE DE BREVET, PUBLICATE DE AGEPI**

**INID CODES FOR THE IDENTIFICATION BIBLIOGRAPHIC DATA
IN PATENT DOCUMENTS PUBLISHED BY AGEPI,
ACCORDING TO WIPO STANDARD ST.9**

- (11) Numărul titlului de protecție
Number of the title of protection
- (12) Denumirea tipului de document
Designation of the kind of document
- (13) Codul tipului de document conform normei ST.16 OMPI
Kind-of-document code according to WIPO Standard ST.16
- (15) Informații privind corectarea sau modificarea documentului
Document correction or modification information
- (21) Numărul de depozit
Number assigned to the application
- (22) Data de depozit
Date of filing the application
- (23) Data priorității de expoziție
Date of exhibition priority
- (31) Numărul cererii prioritare
Number assigned to priority application
- (32) Data de depozit a cererii prioritare
Date of filing of priority application
- (33) Țara cererii prioritare, codul conform normei ST.3 OMPI
Country of the priority application, code according to WIPO Standard ST.3
- (41) Data publicării cererii: numărul BOPI, anul
Date of publication of the application: number of BOPI, year
- (45) Data publicării hotărârii de acordare a titlului de protecție: numărul BOPI, anul
Date of publication of the decision of grant of the title of protection: number of BOPI, year
- (46) Data publicării traducerii revendicărilor cererii de brevet european
Date of publication of the translation of the claims of an European patent application
Data publicării traducerii revendicărilor modificate
Date of publication of the translation of the amended claims
- (47) Data eliberării titlului de protecție: numărul BOPI, anul
Date of issuance of the title of protection: number of BOPI, year
- (48) Data publicării documentului corectat sau modificat
Date of publication of a corrected or modified document
- (49) Data publicării traducerii fasciculului de brevet european validat
Date of publication of the translation of the validated European patent specification
Data publicării traducerii fasciculului de brevet european validat menținut în forma modificată
Date of publication of the translation of the validated European patent specification maintained in its amended form

- (51) Clasificarea Internațională de Brevete
International Patent Classification
- (54) Titlul invenției sau denumirea soiului de plantă
Title of the invention or name of the plant variety
- (56) Lista documentelor referitoare la stadiul anterior
List of prior art documents
- (57) Rezumatul sau revendicările
Abstract or claims
- (62) Numărul și data depozitului cererii anterioare din care prezentul document este divizionar
Number and filing date of the earlier application from which the present patent document has been divided up
- (67) Numărul cererii transformate și data transformării
Number of converted patent application and date of conversion
- (68) Numărul și data de publicare a brevetului de bază pentru certificatul complementar de protecție
Number and publication date of the basic patent for the supplementary protection certificate
- (71) Numele solicitantului (solicitanților), codul țării conform normei ST.3 OMPI
Name(s) of applicant(s), code of the country according to WIPO Standard ST.3
- (72) Numele inventatorului (inventatorilor) sau amelioratorului (amelioratorilor), codul țării conform normei ST.3 OMPI
Name(s) of inventor(s) or breeder(s), code of the country according to WIPO Standard ST.3
- (73) Numele sau denumirea titularului (titularilor), codul țării conform normei ST.3 OMPI
Name(s) of owner(s), code of the country according to WIPO Standard ST.3
- (74) Numele mandatarului autorizat
Name of patent attorney
- (80) Data publicării de către OEB a mențiunii acordării brevetului european
Date of publication of the mention of the grant of the European patent by the EPO
Data publicării de către OEB a mențiunii privind menținerea brevetului european în forma modificată
Date of publication of the mention of the grant of the European patent by the EPO in its amended form
- (82) Data publicării solicitării de validare a brevetului european
Date of publication of the request for validation of the European patent
- (85) Data deschiderii fazei naționale în conformitate cu PCT
Date of commencement of the national phase pursuant to PCT
- (86) Cerere internațională (PCT): numărul și data de depozit
PCT international application: number and filing date
- (87) Publicarea cererii internaționale (PCT) sau cererii comunitare pentru soi de plantă (EC): numărul și data
Publication of the PCT international application or the community plant variety application (EC): number and date
- (92) Numărul și data primei autorizații de lansare pe piață în Republica Moldova a produsului medicamentos sau fitofarmaceutic
Number and date of the first national authorization to place the medicinal or phytopharmaceutical product on the market in the Republic of Moldova
- (94) Data expirării termenului de valabilitate a certificatului complementar de protecție
Date of expiry of the term of validity of the supplementary protection certificate
- (95) Denumirea produsului protejat printr-un brevet de bază pentru care a fost cerut sau eliberat certificatul complementar de protecție
Name of the product protected by a basic patent and in respect of which the supplementary protection certificate has been applied for or issued

- (96) Numărul cererii și data de depozit a cererii de brevet european
Number and filing date of the European patent application
- (97) Numărul și data publicării de către OEB a cererii de brevet european
Number and date of publication of the European patent application by the EPO

**CODURILE PENTRU IDENTIFICAREA DIFERITELOR TIPURI
DE DOCUMENTE DE BREVET ÎN BAZA NORMEI OMPI ST.16,
PUBLICATE DE AGEPI**

**CODES FOR THE IDENTIFICATION OF DIFFERENT KINDS
OF PATENT DOCUMENTS ACCORDING TO WIPO
STANDARD ST.16, PUBLISHED BY AGEPI**

**1.1 CODURILE PENTRU DOCUMENTELE DE BREVET DE INVENȚIE
CODES FOR PATENT DOCUMENTS**

- A0** – cerere de brevet de invenție publicată înainte de termenul legal de 18 luni de la data de depozit sau data priorității recunoscute
– patent application published before the established term of 18 months after the filing date or recognized priority date
- A1** – cerere de brevet de invenție publicată în termenul legal, împreună cu raportul de documentare
– patent application published within the established term with a search report
- A2** – cerere de brevet de invenție publicată în termenul legal, fără raportul de documentare
– patent application published within the established term without a search report
- A3** – raport de documentare al cererii de brevet de invenție (publicat ulterior publicării cererii)
– search report of a patent application (published after publication of the application)
- A8** – cerere de brevet de invenție publicată cu corecturi sau modificări în pagina de capăt (bibliografică) a documentului
– patent application published with corrected or modified first page of the document
- A9** – cerere de brevet de invenție cu corecturi sau modificări ale oricărei părți a documentului
– patent application with corrections or amendments to any part of the document
- B1** – brevet de invenție acordat
– granted patent for invention
- B2** – brevet de invenție acordat, amendat în urma procedurilor de opoziție
– granted patent for invention, amended after opposition procedures
- B8** – brevet de invenție acordat, cu corecturi sau modificări în pagina de capăt (bibliografică) a documentului
– granted patent for invention with corrected or modified first page of the document
- B9** – brevet de invenție acordat, cu corecturi sau modificări ale oricărei părți a documentului
– granted patent for invention with corrections or amendments to any part of the document
- C1** – brevet de invenție eliberat
– issued patent for invention
- C3** – brevet de invenție eliberat, amendat în urma procedurilor de limitare sau anulare
– issued patent for invention, amended after limitation or cancellation procedures
- C8** – brevet de invenție eliberat, cu corecturi sau modificări în pagina de capăt (bibliografică) a documentului
– issued patent for invention with corrections or amendments to the front (bibliographic) page of the document
- C9** – brevet de invenție eliberat, cu corecturi sau modificări ale oricărei părți a documentului
– issued patent for invention with corrections or amendments to any part of the document

- T1** – traducerea revendicărilor cererii de brevet european
– translation of the claims of a European patent application
- T2** – traducerea fasciculului de brevet european validat
– translation of the validated European patent specification
- T3** – traducerea fasciculului de brevet european validat menținut în forma modificată
– translation of the validated European patent specification maintained in its amended form
- T4** – traducerea fasciculului de brevet european validat menținut în forma limitată
– translation of the validated European patent specification maintained in limited form
- T8** – traducerea corectată a fasciculului de brevet european validat cu corecturi în pagina de capăt (bibliografică) a documentului
– corrected translation of the validated European patent specification with corrections to the front (bibliographic) page of the document
- T9** – traducerea corectată a fasciculului de brevet european validat cu corecturi ale oricărei părți a documentului
– corrected translation of the validated European patent specification with corrections to any part of the document

1.2 CODURILE PENTRU DOCUMENTELE DE BREVET DE INVENȚIE DE SCURTĂ DURATĂ CODES FOR SHORT-TERM PATENT DOCUMENTS

- U0** – cerere de brevet de invenție de scurtă durată publicată înainte de termenul legal de 18 luni de la data de depozit sau data priorității recunoscute
– short-term patent application published before the established term of 18 months after the filing date or recognized priority date
- U1** – cerere de brevet de invenție de scurtă durată publicată la termen, împreună cu raportul de documentare
– short-term patent application published within the established term together with a search report
- U2** – cerere de brevet de invenție de scurtă durată publicată la termen, fără raportul de documentare
– short-term patent application published within the established term without a search report
- U3** – raport de documentare al unei cereri de brevet de invenție de scurtă durată (publicat ulterior publicării cererii)
– search report of a short-term patent application (published after publication of the application)
- Y** – brevet de invenție de scurtă durată acordat
– granted short-term patent for invention
- Y3** – brevet de invenție de scurtă durată acordat, amendat în urma procedurii de opoziție
– granted short-term patent for invention, amended after opposition procedure
- Y8** – brevet de invenție de scurtă durată acordat, cu corecturi sau modificări în pagina de capăt (bibliografică) a documentului
– granted short-term patent for invention with corrections or amendments to the front (bibliographic) page of the document
- Y9** – brevet de invenție de scurtă durată acordat, cu corecturi sau modificări ale oricărei părți a documentului
– granted short-term patent for invention with corrections or amendments to any part of the document
- Z** – brevet de invenție de scurtă durată eliberat
– issued short-term patent for invention
- Z4** – brevet de invenție de scurtă durată eliberat, amendat în urma procedurilor de limitare sau de anulare
– issued short-term patent for invention, amended after limitation or cancellation procedures
- Z5** – brevet de invenție de scurtă durată prelungit
– extended short-term patent for invention
- Z6** – brevet de invenție de scurtă durată prelungit, amendat în urma procedurii de prelungire
– extended short-term patent for invention, amended after extension procedure
- Z8** – brevet de invenție de scurtă durată eliberat sau prelungit, cu corecturi sau modificări în pagina de capăt (bibliografică) a documentului

- issued or extended short-term patent for invention with corrections or amendments to the front (bibliographic) page of the document
- Z9** – brevet de invenție de scurtă durată eliberat sau prelungit, cu corecturi sau modificări ale oricărei părți
- issued or extended short-term patent for invention with corrections or amendments to any part of the document

**CODURILE OMPI PENTRU CODIFICAREA TITLURILOR INFORMAȚIILOR
REFERITOARE LA INVENȚII, PUBLICATE ÎN BULETINUL OFICIAL
DE PROPRIETATE INTELECTUALĂ CONFORM NORMEI ST.17**

**WIPO CODES ON CODING OF HEADINGS OF ANNOUNCEMENTS CONCERNING
INVENTIONS MADE IN THE OFFICIAL BULLETIN OF INTELLECTUAL PROPERTY
IN ACCORDANCE WITH THE STANDARD ST.17**

- BB1A** Cereri de brevet de invenție publicate
Published patent applications
- BB1Y** Cereri de brevet de invenție de scurtă durată publicate
Published short-term patent applications
- BB2A** Cereri de brevet european pentru care s-a solicitat validarea în Republica Moldova publicate
Published European patent applications for which validation in the Republic of Moldova has been requested
- FF4A** Brevete de invenție acordate
Granted patents for invention
- FF9Y** Brevete de invenție de scurtă durată acordate
Granted short-term patents for invention
- FG9A** Publicarea brevetelor europene validate în Republica Moldova
Publication of European patents validated in the Republic of Moldova
- FA9A** Lista cererilor de brevet de invenție retrase
List of withdrawn patent applications
- FC9A** Lista cererilor de brevet de invenție respinse
List of rejected patent applications
- FG4A** Lista brevetelor de invenție eliberate
List of issued patents for invention
- FG9Y** Lista brevetelor de invenție de scurtă durată eliberate
List of issued short-term patents for invention
- FA9Y** Lista cererilor de brevet de invenție de scurtă durată retrase
List of withdrawn short-term patent applications
- FC9Y** Lista cererilor de brevet de invenție de scurtă durată respinse
List of rejected short-term patent applications
- FC9E** Lista cererilor de publicare a traducerii fasciculului de brevet european respinse
List of rejected applications for the publication of the translation of the European patent specification
- MM4A** Decăderi din drepturile ce decurg din brevet de invenție
Forfeiture of rights deriving from the patent for invention
- MK4A** Lista brevetelor de invenție a căror durată de valabilitate a expirat
List of expired patents for invention
- HC4A** Brevete de invenție acordate, cu corecturi sau modificări în pagina de capăt (bibliografică) a documentului
Granted patents for invention with corrected or modified first page of the document

- MM9Y** Decăderi din drepturile ce decurg din brevet de invenție de scurtă durată
Forfeiture of rights deriving from the short-term patent for invention
- ND4Y** Lista brevetelor de invenție de scurtă durată al căror termen de valabilitate a fost prelungit
List of short-term patents for invention whose term of validity has been extended
- MK4Y** Lista brevetelor de invenție de scurtă durată a căror valabilitate a expirat
List of short-term patents for invention whose term of validity has been expired
- ML9Y** Lista cererilor de prelungire a termenului de valabilitate a brevetului de invenție de scurtă durată respinse
List of refused applications for extension of the term of validity of a short-term patent
- TC9Y** Lista brevetelor de invenție de scurtă durată eliberate, cu corecturi sau modificări în pagina de capăt (bibliografică) a documentului
List of issued short-term patents for invention with corrected or modified first page of the document
- TH4A** Publicarea traducerii corectate a fasciculului de brevet european validat în Republica Moldova
Publication of the corrected translation of the European patent specification validated in the Republic of Moldova
- LD4E** Publicarea traducerii fasciculului de brevet european validat în Republica Moldova menținut în forma limitată
Publication of the translation of the European patent specification validated in the Republic of Moldova, maintained in limited form

SECȚIUNILE CLASIFICĂRII INTERNAȚIONALE DE BREVETE (CIB)
INTERNATIONAL PATENT CLASSIFICATION SECTIONS (IPC)
РАЗДЕЛЫ МЕЖДУНАРОДНОЙ ПАТЕНТНОЙ КЛАССИФИКАЦИИ (МПК)

- | | |
|--|---|
| A NECESITĂȚI CURENTE ALE VIEȚII
HUMAN NECESSITIES | E CONSTRUCȚII FIXE
FIXED CONSTRUCTIONS |
| B TEHNICI INDUSTRIALE DIVERSE
TRANSPORT PERFORMING
OPERATIONS. TRANSPORTING | F MECANICĂ. ILUMINAT. ÎNCĂLZIRE. ARMAMENT.
EXPLOZIVE
MECHANICAL ENGINEERING. LIGHTING. HEATING.
WEAPONS. BLASTING |
| C CHIMIE ȘI METALURGIE
CHEMISTRY. METALLURGY | G FIZICĂ
PHYSICS |
| D TEXTILE ȘI HÂRTIE
TEXTILES. PAPER | H ELECTRICITATE
ELECTRICITY |

BB1A Cereri de brevet de invenție publicate / Published patent applications

Publicarea în BOPI a cererilor de brevet asigură solicitantului o protecție provizorie în condițiile prevăzute de art. 19 din Legea nr. 50/2008 privind protecția invențiilor. La data publicării în BOPI a datelor bibliografice privind cererea de brevet de invenție, AGEPI pune la dispoziția publicului, în format electronic, pe pagina <http://www.db.agepi.md/inventions/Search.aspx>, descrierea, revendicările, rezumatul și, după caz, desenele, așa cum au fost depuse aceste documente.

Conform art. 89 (1) din Lege, după publicarea cererii de brevet orice persoană poate să prezinte la AGEPI observații referitor la brevetabilitatea invenției care constituie obiectul cererii de brevet.

Publication of patent applications in BOPI provides for the applicant a provisional protection in accordance with Art. 19 of the Law No 50/2008 on the Protection of Inventions. AGEPI shall, on the date of publication in BOPI of the bibliographic data on the patent application, make available to the public, in electronic format, on the page <http://www.db.agepi.md/inventions/Search.aspx>, the description, the claims, the abstract and, where appropriate, the drawings, as these documents were filed.

According to Art. 89(1) of the Law, in any proceedings before the AGEPI, following the publication of the patent application, any third party may present observations concerning the patentability of the invention to which the application relates.

- (21) a 2023 0030 (13) A2
- (51) Int. Cl.: **A01N 65/10** (2009.01)
A01N 27/00 (2006.01)
C11B 9/00 (2006.01)
C11B 3/08 (2006.01)
A01P 3/00 (2006.01)
- (22) 2023.10.06
- (71) INSTITUȚIA PUBLICĂ UNIVERSITATEA DE STAT DIN MOLDOVA, MD
- (72) CIOCÂRLAN Alexandru, MD; POPESCU Violeta, MD; LUPAȘCU Lucian, MD; DRAGALIN Ion, MD; LUNGU Lidia, MD; BLAJA Svetlana, MD; ARÎCU Aculina, MD; LUPAȘCU Galina, MD; GAVZER Svetlana, MD
- (54) **Utilizarea formei oxidate a uleiului volatil de coriandru în calitate de inhibitor contra fungilor *Fusarium avenaceum* și *Fusarium equiseti***
- (57) Invenția se referă la uleiuri volatile modificate chimic, și anume la o formă oxidată a uleiului volatil de coriandru, care poate fi utilizată în agricultură în calitate de remediu cu proprietăți antifungice.
Conform invenției, se propune utilizarea formei oxidate a uleiului volatil de coriandru, obținute prin fotooxidarea uleiului nativ, în calitate de inhibitor contra fungilor *Fusarium avenaceum* și *Fusarium equiseti*.
Rezultatul tehnic al invenției constă în sporirea efectului antifungic al formei oxidate în raport cu uleiul de coriandru nativ cu 5,0-7,3%.
- Revendicări: 1
-

**BB2A Cereri de brevet european
pentru care s-a solicitat validarea
în Republica Moldova publicate /
Published European patent applications
for which validation in the Republic
of Moldova has been requested**

A GEPI publică fiecare solicitare de validare după informarea de către OEB privind achitarea taxei stabilite pentru validare, dar nu înainte de expirarea unui termen de 18 luni de la data depunerii sau, dacă o prioritate a fost revendicată, de la data celei mai vechi priorități. O cerere de brevet european, pentru care s-a plătit taxa de validare, și un brevet european validat vor avea aceleași efecte ca și o cerere de brevet sau un brevet în conformitate cu Legea nr. 50/2008 privind protecția invențiilor.

A GEPI shall publish any request for validation after it has been informed by the EPO that the prescribed validation fee has been paid, but not before the expiry of a time limit of 18 months from the filing date or, if priority has been claimed, the earliest priority date. A European patent application for which the validation fee has been paid and a validated European patent shall have the same effects as a patent application and a patent in accordance with the Law No 50/2008 on the Protection of Inventions.

- (21) **e 2025 0225 (13) A1**
 (51) **Int.Cl.:** *A01H 1/00* (2006.01.01)
 A01H 6/46 (2018.01.01)
 C07K 14/415 (2006.01.01)
 C12N 15/82 (2006.01.01)
 (96) 23020061.0, 2023.02.02
 (97) 4410097, 2024.08.07
 (71) NORDIC SEED A/S, DK
 (72) JAHOR Ahmed, DK; ORABI Jihad, DK;
 MAHMOOD Khalid, DK; SARUP Pernille
 Merete, DK
 (54) **Haplotipuri de rezistență la ergot la secară**

- (21) **e 2025 0226 (13) A1**
 (51) **Int.Cl.:** *A01G 17/02* (2006.01.01)
 G01S 19/48 (2010.01.01)
 (96) 23305129.1, 2023.02.02
 (97) 4410095, 2024.08.07
 (71) ASSOCIATION NATIONALE DES
 PRODUCTEURS DE NOISETTES, FR; MIAL
 TECH, FR
 (72) MILLOT Christophe, FR; MILLOT Yohan, FR;
 MILLOT Eloïse, FR; DUPONT Marion, FR;
 BARDOU Alexandre, FR; THOMAS Maud, FR
 (54) **Robot agricol autonom pentru tăierea
 drajonilor și procedeu asociat**

- (21) **e 2025 0227 (13) A1**
 (51) **Int.Cl.:** *C07D 471/04* (2006.01.01)
 (96) 23720802.0, 2023.04.17
 (87) WO 2023/213525, 2023.11.09
 (31) 202230403
 (32) 2022.05.03
 (33) ES
 (71) MOEHS IBÉRICA, S.L., ES
 (72) SÁNCHEZ CASALS Carles, ES; DOBARRO
 RODRÍGUEZ Alicia, ES; GONZÁLEZ GARCÍA
 Jordi, ES
 (54) **2-(5-Fluoro-1-(2-fluorobenzil)-1 H-pirazolo
 [3,4-b]piridin-3-il)-5-nitrozopirimidin-4,6-dia-
 mină sau sarea acesteia, procedeu de obți-
 nere a acesteia și utilizarea acesteia în sin-
 teza vericiguatului**

- (21) **e 2025 0228 (13) A1**
 (51) **Int.Cl.:** *A61P 35/00* (2006.01.01)
 C07K 16/28 (2006.01.01)
 (96) 23723774.8, 2023.04.10
 (87) WO 2023/215674, 2023.11.09
 (31) 202263337941P; 202263340909P
 (32) 2022.05.03; 2022.05.11
 (33) US; US
 (71) XENCOR, INC., US; INCYTE CORPORATION,
 US
 (72) AINSWORTH William, US; KYE Steve, US;
 CHIARELLA Michael, US; CLYNES Raphael,
 US; LIEBOWITZ David, US
 (54) **Metode de tratament al limfomului**

- (21) **e 2025 0229 (13) A1**
 (51) **Int.Cl.:** *C07K 16/00* (2006.01.01)
 C07K 16/28 (2006.01.01)
 C07K 16/30 (2006.01.01)
 (96) 23725628.4, 2023.05.05
 (87) WO 2023/214047, 2023.11.09
 (31) 22172186; 22214139
 (32) 2022.05.06; 2022.12.16
 (33) EP; EP
 (71) NUMAB THERAPEUTICS AG, CH
 (72) WARMUTH Stefan, CH; HESS Christian, CH;
 JOHANSSON Maria, CH; WEINERT
 Christopher, CH
 (54) **Domenii variabile de anticorpi și anticorpi
 cu imunogenitate redusă**

- (21) **e 2025 0230 (13) A1**
 (51) **Int.Cl.:** *C07K 16/24* (2006.01.01)
 A61P 17/00 (2006.01.01)
 A61P 17/04 (2006.01.01)
 (96) 23726827.1, 2023.05.03
 (87) WO 2023/215769, 2023.11.09
 (31) 202263338588P
 (32) 2022.05.05
 (33) US
 (71) DERMIRA, INC., US
 (72) LIMA Renata Gontijo, US
 (54) **Anticorpi anti-IL-13 pentru tratamentul
 dermatitei atopice**

- (21) **e 2025 0231 (13) A1**

(51) **Int.CI.: C12N 15/113** (2010.01.01)
A61K 31/7088 (2006.01.01)

(96) 23727091.3, 2023.05.05

(87) WO 2023/214373, 2023.11.09

(31) 22172149

(32) 2022.05.06

(33) EP

(71) ACADEMISCH ZIEKENHUIS LEIDEN
(H.O.D.N. LUMC), NL

(72) VAN ZONNEVELD Anton Jan, NL; PRINS
Jurriën, NL; VAN DER VEER Eric Peter, NL;
MATTHEE Bianca, NL

(54) **Oligonucleotidă**

(21) **e 2025 0232** (13) **A1**

(51) **Int.CI.: C07D 417/14** (2006.01.01)
C07D 451/06 (2006.01.01)
C07D 487/08 (2006.01.01)
A61K 31/4725 (2006.01.01)
A61P 35/00 (2006.01.01)
A61K 47/50 (2017.01.01)

(96) 23728483.1, 2023.05.04

(87) WO 2023/215482, 2023.11.09

(31) 202263339253P; 202263398783P;
202263429862P; 202363449756P;
202363454545P; 202363457997P

(32) 2022.05.06; 2022.08.17; 2022.12.02;
2023.03.03; 2023.03.24; 2023.04.07

(33) US; US; US; US; US; US

(71) TREELINE BIOSCIENCES, INC., US

(72) HORN Evan J., US; HANSEN Joshua D., US;
ALEXANDER Matthew D., US; HUANG Fei,
US; NAGY Mark A., US

(54) **Degradatori tetrahidroizochinolinici hetero-
bifuncționali ai BCL-XL**

(21) **e 2025 0233** (13) **A1**

(51) **Int.CI.: C12N 15/113** (2010.01.01)

(96) 23731057.8, 2023.05.03

(87) WO 2023/215781, 2023.11.09

(31) 202263364260P; 202263387733P

(32) 2022.05.05; 2022.12.16

(33) US; US

(71) BIOMARIN PHARMACEUTICAL INC., US

(72) O'NEILL Charles A., US; BHAGWAT Shripad
S., US; NEIL David Riley, US; JACOBY David
Reid, US

(54) **Metodă de tratament al distrofiei musculare
Duchenne**

(21) **e 2025 0234** (13) **A1**

(51) **Int.CI.: E06B 1/62** (2006.01.01)
E04F 13/06 (2006.01.01)
E06B 1/70 (2006.01.01)

(96) 23734382.7, 2023.04.28

(87) WO 2023/214892, 2023.11.09

(31) 202200224

(32) 2022.05.02

(33) RO

(71)(72) NICULESCU Ionut Nicolae, RO

(54) **Element profilat pentru montarea
montanților pe rame de tâmplărie și
procedeu de montare a montanților pe
rame de tâmplărie**

(21) **e 2025 0235** (13) **A1**

(51) **Int.CI.: A61K 38/18** (2006.01.01)
A01K 67/027 (2024.01.01)
A61P 9/02 (2006.01.01)
A61P 9/04 (2006.01.01)
C12N 5/10 (2006.01.01)

(96) 23772127.9, 2023.09.08

(87) WO 2024/052563, 2024.03.14

(31) 202263374942P

(32) 2022.09.08

(33) US

(71) BOEHRINGER INGELHEIM INTERNATIONAL
GMBH, DE; MEDIZINISCHE HOCHSCHULE
HANNOVER, DE

(72) WOLLERT Kai Christoph, DE; WANG Yong,
DE

(54) **Factor de creștere derivat din mieloid
pentru utilizare în tratamentul șocului
cardiogen**

(21) **e 2025 0236** (13) **A1**

- (51) **Int.Cl.:** **A61K 31/713** (2006.01.01)
A61K 31/7115 (2006.01.01)
A61K 31/712 (2006.01.01)
A61K 31/7125 (2006.01.01)
C12N 15/113 (2010.01.01)
A61K 47/54 (2017.01.01)
- (96) 23800222.4, 2023.05.03
- (87) WO 2023/215805, 2023.11.09
- (31) 202263338645P; 202263352573P
- (32) 2022.05.05; 2022.06.15
- (33) US; US
- (71) ALNYLAM PHARMACEUTICALS, INC., US
- (72) BROWN Kirk, US; ZUBER Jeffrey, US
- (54) **Compoziții de agenți de ARNi împotriva proteinei de legare a actinei LIM 3 (ABLIM3) și procedee de utilizare a acestora**
-
- (21) **e 2025 0237** (13) **A1**
- (51) **Int.Cl.:** **A61K 9/00** (2006.01.01)
A61K 38/17 (2006.01.01)
A61K 47/22 (2006.01.01)
A61P 27/02 (2006.01.01)
A61K 47/26 (2006.01.01)
A61K 9/08 (2006.01.01)
- (96) 24156902.9, 2019.05.10
- (97) 4364724, 2024.05.08
- (31) 201862669506P; 201862752127P;
201862769876P; 201962813882P
- (32) 2018.05.10; 2018.10.29; 2018.11.20;
2019.03.05
- (33) US; US; US; US
- (71) REGENERON PHARMACEUTICALS, INC., US
- (72) GRAHAM Kenneth S., US; WADHWA Saurabh, US
- (54) **Formulări foarte concentrate care conțin proteină de fuziune a receptorului VEGF**
-
- (21) **e 2025 0238** (13) **A1**
- (51) **Int.Cl.:** **C08B 37/00** (2006.01.01)
D21H 11/12 (2006.01.01)
D21H 17/02 (2006.01.01)
A23L 33/22 (2016.01.01)
A23J 3/22 (2006.01.01)
- (96) 22823015.7, 2022.11.29
- (87) WO 2023/217403, 2023.11.16
- (31) 22173217; 22173214
- (32) 2022.05.13; 2022.05.13
- (33) EP; EP
- (71) COÖPERATIE KONINKLIJKE COSUN U.A., NL
- (72) POIESZ Edwin Gerhard, NL; VREEKER Robert, NL; VAN DER VAART Jan Marcel, NL
- (54) **Pulpă de sfeclă de zahăr cu capacitate îmbunătățită de reținere a apei**
-
- (21) **e 2025 0239** (13) **A1**
- (51) **Int.Cl.:** **A61K 9/14** (2006.01.01)
A61K 9/16 (2006.01.01)
A61K 31/5685 (2006.01.01)
A61K 31/573 (2006.01.01)
A61K 9/20 (2006.01.01)
- (96) 23155431.2, 2023.02.07
- (97) 4413976, 2024.08.14
- (71) SANTHERA PHARMACEUTICALS (SCHWEIZ) AG, CH
- (72) ALLIERI Brigida, IT; CHALLIS Bradley, GB; CHOPRA Reenu, GB; DIAZ Liliana, CH; HAUSMANN Rudolf, CH
- (54) **Nou preparat de vamorolonă care prezintă o solubilitate îmbunătățită**
-
- (21) **e 2025 0240** (13) **A1**
- (51) **Int.Cl.:** **B65D 5/64** (2006.01.01)
B65D 5/66 (2006.01.01)
- (96) 23461509.4, 2023.02.03
- (97) 4410698, 2024.08.07
- (71) STORA ENSO OYJ, FI
- (72) PSZONAK Piotr, PL
- (54) **Set de semifabricate și ambalaj**
-
- (21) **e 2025 0241** (13) **A1**
- (51) **Int.Cl.:** **A61P 35/00** (2006.01.01)
C07K 16/28 (2006.01.01)
- (96) 23723603.9, 2023.05.12
- (87) WO 2023/218051, 2023.11.16
- (31) 202263341406P
- (32) 2022.05.12
- (33) US
- (71) GENMAB A/S, DK; BIONTECH SE, DE
- (72) BREIJ Esther C W, NL; SAHIN Ugur, DE; ALTINTAS Isil, NL; IOAN Andreea, NL; BEURSKENS Frank, NL; DE JONG Rob N., NL; SCHUURMAN Janine, NL; DE GOEJE Pauline Linda, NL; SATIJN David, NL;

BOROSS Peter, NL; IMLE Andrea, DE;
NÜRMBERGER Kristina, DE; MUIK Alexander,
DE; GIESEKE Friederike, DE

(54) **Agenți de legare capabili să se lege de
CD27 în terapia combinată**

(21) **e 2025 0242 (13) A1**

(51) **Int.Cl.:** **A61K 31/404** (2006.01.01)
A61K 31/437 (2006.01.01)
A61K 31/551 (2006.01.01)
A61K 45/06 (2006.01.01)
A61P 43/00 (2006.01.01)

(96) 23725687.0, 2023.05.09

(87) WO 2023/217764, 2023.11.16

(31) 202206759

(32) 2022.05.09

(33) GB

(71) CALLIDITAS THERAPEUTICS SUISSE SA,
CH

(72) PHILIPSON Richard, GB; NOURI Ebticem, FR;
BARRATT Jonathan, GB; SZYNDRALEWIEZ
Cédric, FR

(54) **Inhibitori ai NOX pentru utilizare în trata-
mentul sindromului Alport**

(21) **e 2025 0243 (13) A1**

(51) **Int.Cl.:** **C07D 403/14** (2006.01.01)
C07D 413/14 (2006.01.01)
C07D 417/14 (2006.01.01)
A61K 31/506 (2006.01.01)
A61P 29/00 (2006.01.01)
A61P 35/00 (2006.01.01)
A61P 37/00 (2006.01.01)

(96) 23726048.4, 2023.05.10

(87) WO 2023/217851, 2023.11.16

(31) 202263364549P

(32) 2022.05.11

(33) US

(71) JANSSEN PHARMACEUTICA NV, BE

(72) ROVIRA Alexander R., US; MURPHY Stephen
K., US; LEBSACK Alec D., US; CHAI Wenyong,
US; ENNY Daniel, US; MAERTENS Alexander,
US; AMERIKS Michael, US

(54) **Derivați de pirolidinonă în calitate de
inhibitori ai kinazei inductoare de NF-kB**

(21) **e 2025 0244 (13) A1**

(51) **Int.Cl.:** **A63H 1/00** (2019.01.01)
A63F 9/24 (2006.01.01)
A61H 1/02 (2006.01.01)
A63F 9/00 (2006.01.01)

(96) 23727082.2, 2023.05.04

(87) WO 2023/218292, 2023.11.16

(31) 202200009605

(32) 2022.05.10

(33) IT

(71) VESCOVI, CHRISTIAN DAVIDE, IT

(72) D'ALESSANDRO Nicola, IT; MOTTA Fabrizio,
IT

(54) **Dispozitiv antistres care poate fi purtat pe
deget**

(21) **e 2025 0245 (13) A1**

(51) **Int.Cl.:** **C07D 401/14** (2006.01.01)
C07D 413/14 (2006.01.01)
C07D 417/14 (2006.01.01)
A61K 31/4439 (2006.01.01)
A61P 31/14 (2006.01.01)

(96) 23727177.0, 2023.05.11

(87) WO 2023/220225, 2023.11.16

(31) 202263341910P; 202363495307P

(32) 2022.05.13; 2023.04.11

(33) US; US

(71) MERCK SHARP & DOHME LLC, US

(72) BESHORE Douglas C., US; AMBLER Brett R.,
US; ARMACOST Kira A., US; BUNGARD
Christopher James, US; HURZY Danielle M.,
US; SUEN-LAI Linda M., US; MANLEY Peter
J., US; SCHLEGEL Kelly Ann S., US;
YAZDANI Mahdieh, US

(54) **Inhibitori ai virusului respirator sincițial
uman și ai metapneumovirusului**

(21) **e 2025 0246 (13) A1**

(51) **Int.Cl.:** **C07K 16/28** (2006.01.01)
A61K 39/395 (2006.01.01)

(96) 23727279.4, 2023.05.12

(87) WO 2023/218046, 2023.11.16

(31) 202263341397P

(32) 2022.05.12

(33) US

(71) GENMAB A/S, DK; BIONTECH SE, DE

- (72) BREIJ Esther C W, NL; SAHIN Ugur, DE; ALTINTAS Isil, NL; GARRIDO CASTRO Patricia, NL; BLUM Jordan, NL; WOJTUSZKIEWICZ Anna, NL; GUELEN Lars, NL; NEIJSEN Joost J., NL; IOAN Andreea, NL; BEURSKENS Frank, NL; DE JONG Rob N., NL; SCHUURMAN Janine, NL; DE GOEJE Pauline Linda, NL; SATIJN David, NL; BOROSS Peter, NL; DE KREUK Bart-Jan, NL; HIBBERT Richard, NL; LABRIJN Aran F., NL; NÜRMBERGER Kristina, DE; FELLERMEIER-KOPF Sina, DE; GIESEKE Friederike, DE; MUIK Alexander, DE; BECKMANN Karsten, DE; PAULMANN Claudia, DE; KUZMANOV Ivan, DE
- (54) **Agenți de legare capabili să se lege de CD27 în terapia combinată**

- (21) **e 2025 0249 (13) A1**
 (51) **Int.Cl.: C12N 15/113** (2010.01.01)
 (96) 23729255.2, 2023.05.12
 (87) WO 2023/220349, 2023.11.16
 (31) 202263364609P
 (32) 2022.05.12
 (33) US
 (71) DICERNA PHARMACEUTICALS, INC., US
 (72) BROWN Bob Dale, US; DUDEK Henryk T., US; CHEONG Seongmoon, US; WANG Shiyu, US; GRIM Travis, US; COSTALES Matthew Guese, US; JUNG Maire, US
- (54) **Compoziții și procedee de inhibare a expresiei MAPT**

- (21) **e 2025 0247 (13) A1**
 (51) **Int.Cl.: A61K 39/12** (2006.01.01)
 (96) 23727473.3, 2023.05.11
 (87) WO 2023/217988, 2023.11.16
 (31) 22173131
 (32) 2022.05.12
 (33) EP
 (71) MSD INTERNATIONAL BUSINESS GMBH, CH
 (72) LANGEDIJK Johannes Petrus Maria, NL; BAKKERS Mark Johannes Gerardus, NL; RITSCHHEL Tina, NL; JURASZEK Jaroslaw, NL
- (54) **Proteine de fuziune HMPV pre-fuziune stabilizate**

- (21) **e 2025 0250 (13) A1**
 (51) **Int.Cl.: A61K 9/14** (2006.01.01)
A61K 9/48 (2006.01.01)
A61K 31/437 (2006.01.01)
A61P 3/04 (2006.01.01)
A61P 3/10 (2006.01.01)
 (96) 23729579.5, 2023.05.10
 (87) WO 2023/220109, 2023.11.16
 (31) 202263340591P
 (32) 2022.05.11
 (33) US
 (71) ELI LILLY AND CO., US
 (72) BURNS Lee Joseph, US
- (54) **Compoziții farmaceutice pe bază de GLP1**

- (21) **e 2025 0248 (13) A1**
 (51) **Int.Cl.: A23L 19/00** (2016.01.01)
A23L 33/17 (2016.01.01)
A23J 3/22 (2006.01.01)
 (96) 23727489.9, 2023.05.12
 (87) WO 2023/218060, 2023.11.16
 (31) 22173217; 22173214; PCT/EP2022/0836
 (32) 2022.05.13; 2022.05.13; 2022.11.29
 (33) EP; EP; WO
 (71) COÖPERATIE KONINKLIJKE COSUN U.A., NL
 (72) VREEKER Robert, NL; VAN DER VAART Jan Marcel, NL; POIESZ Edwin Gerhard, NL
- (54) **Particule pe bază de plante sau ciuperci încărcate cu o proteină**

- (21) **e 2025 0251 (13) A1**
 (51) **Int.Cl.: A61P 35/00** (2006.01.01)
C07D 411/14 (2006.01.01)
C07D 471/04 (2006.01.01)
C07D 519/00 (2006.01.01)
 (96) 23729898.9, 2023.05.11
 (87) WO 2023/220219, 2023.11.16
 (31) 202263340927P
 (32) 2022.05.11
 (33) US
 (71) FOGHORN THERAPEUTICS INC., US
 (72) SCHILLER Shawn E.R., US; NEGRETTI Solymar, US; HUANG David S., US; WILSON Kevin J., US; UCISIK Melek Nihan, US; CALDWELL Richard, US
- (54) **Compuși și utilizările acestora**

- (21) **e 2025 0252 (13) A1**
 (51) **Int.CI.: A61K 9/20** (2006.01.01)
A61K 9/14 (2006.01.01)
A61K 31/437 (2006.01.01)
A61K 9/28 (2006.01.01)
A61P 3/04 (2006.01.01)
A61P 3/10 (2006.01.01)
 (96) 23730247.6, 2023.05.10
 (87) WO 2023/220112, 2023.11.16
 (31) 202263340595P
 (32) 2022.05.11
 (33) US
 (71) ELI LILLY AND COMPANY, US
 (72) ABURUB Aktham, US; ALLGEIER Matthew Carl, US; HANSON Joshua M., US; HUANG Siyuan, US
 (54) **Compoziții de comprimate GLP1**

- (21) **e 2025 0253 (13) A1**
 (51) **Int.CI.: C12N 15/113** (2010.01.01)
 (96) 23730271.6, 2023.05.12
 (87) WO 2023/220351, 2023.11.16
 (31) 202263364639P
 (32) 2022.05.13
 (33) US
 (71) DICERNA PHARMACEUTICALS, INC., US
 (72) BROWN Bob Dale, US; DUDEK Henryk T., US; CHEONG Seongmoon, US; WANG Shiyu, US; GRIM Travis, US; COSTALES Matthew Guese, US; JUNG Maire, US
 (54) **Compoziții și procedee de inhibare a expresiei SNCA**

- (21) **e 2025 0254 (13) A1**
 (51) **Int.CI.: A61K 39/395** (2006.01.01)
C07K 16/28 (2006.01.01)
A61K 31/519 (2006.01.01)
A61P 9/12 (2006.01.01)
A61P 11/00 (2006.01.01)
 (96) 23730337.5, 2023.05.12
 (87) WO 2023/220733, 2023.11.16
 (31) 202263341383P; 202263353306P;
 202363480807P; 202363499378P
 (32) 2022.05.12; 2022.06.17; 2023.01.20;
 2023.05.01
 (33) US; US; US; US

- (71) MORPHIC THERAPEUTIC, INC., US
 (72) RAY Adrian S., US; MONTESINOS Monica, US; WANG Hua, US; LU Min, US; LIN Fu-Yang, US
 (54) **Utilizarea inhibitorilor integrității $\alpha 5\beta 1$ în tratamentul hipertensiunii pulmonare și insuficienței cardiace**

- (21) **e 2025 0255 (13) A1**
 (51) **Int.CI.: B22F 1/145** (2022.01.01)
B22F 1/102 (2022.01.01)
C22B 34/12 (2006.01.01)
C22C 14/00 (2006.01.01)
C23C 22/00 (2006.01.01)
 (96) 23802369.1, 2023.05.12
 (87) WO 2023/215950, 2023.11.16
 (31) 2022901272
 (32) 2022.05.12
 (33) AU
 (71) COOGEE TITANIUM PTY LTD, AU
 (72) BERVEN Bradley Michael, AU; DUXSON Peter, AU
 (54) **Metale piroforice și aliaje metalice**

- (21) **e 2025 0256 (13) A1**
 (51) **Int.CI.: C07K 16/00** (2006.01.01)
C07K 16/42 (2006.01.01)
A61K 39/395 (2006.01.01)
A61K 45/00 (2006.01.01)
A61P 35/00 (2006.01.01)
A61P 29/00 (2006.01.01)
A61P 37/02 (2006.01.01)
A61P 1/00 (2006.01.01)
A61P 13/12 (2006.01.01)
A61P 25/28 (2006.01.01)
A61P 25/16 (2006.01.01)
A61P 19/02 (2006.01.01)
 (96) 23802792.4, 2023.05.06
 (87) WO 2023/217020, 2023.11.16
 (31) 202210492107
 (32) 2022.05.07
 (33) CN
 (71) GUANGZHOU SIG BIOPHARMACEUTICAL TECHNOLOGY CO., LTD., CN
 (72) QIU Xiaoyan, CN; WANG Qianqian, CN; JIANG Wenhua, CN; HE Zhiqiao, CN
 (54) **Polipeptidă Vk4-1-IgLC și utilizarea acesteia**

- (21) **e 2025 0257 (13) A1**
 (51) **Int.Cl.:** **A61P 25/00** (2006.01.01)
 A61P 25/08 (2006.01.01)
 A61K 47/38 (2006.01.01)
 A61P 25/14 (2006.01.01)
 (96) 23804152.9, 2023.05.09
 (87) WO 2023/220084, 2023.11.16
 (31) 202263339686P
 (32) 2022.05.09
 (33) US
 (71) PRAXIS PRECISION MEDICINES, INC., US
 (72) REDDY Kiran, US; WITTMANN Marion, US;
 BELFORT Gabriel, US; RAVINA Bernard, US
 (54) **Procedee de utilizare a modulatorilor canalelor de calciu de tip T**

-
- (21) **e 2025 0258 (13) A1**
 (51) **Int.Cl.:** **C12N 9/22** (2006.01.01)
 C12N 5/0781 (2010.01.01)
 (96) 23804225.3, 2023.05.10
 (87) WO 2023/220206, 2023.11.16
 (31) 202263340222P
 (32) 2022.05.10
 (33) US
 (71) EDITAS MEDICINE, INC., US
 (72) ZURIS John Anthony, US
 (54) **Editarea genomică a celulelor B**

-
- (21) **e 2025 0259 (13) A1**
 (51) **Int.Cl.:** **A61K 35/14** (2015.01.01)
 C12N 5/0783 (2010.01.01)
 C12N 15/11 (2006.01.01)
 C12N 9/22 (2006.01.01)
 A61K 35/17 (2025.01.01)
 A61P 35/00 (2006.01.01)
 (96) 23804226.1, 2023.05.10
 (87) WO 2023/220207, 2023.11.16
 (31) 202263340281P
 (32) 2022.05.10
 (33) US
 (71) EDITAS MEDICINE, INC., US
 (72) ZURIS John Anthony, US; VISWANATHAN Ramya, US
 (54) **Editarea genomică a celulelor**

- (21) **e 2025 0260 (13) A1**
 (51) **Int.Cl.:** **A61K 31/192** (2006.01.01)
 A61K 31/66 (2006.01.01)
 A61K 33/42 (2006.01.01)
 A61K 45/06 (2006.01.01)
 A61P 25/04 (2006.01.01)
 (96) 23837005.0, 2023.11.21
 (87) WO 2024/112725, 2024.05.30
 (31) 202263384790P; 202263384792P;
 202263384793P; 202263384794P;
 202263384795P; 202263384796P;
 202363483353P
 (32) 2022.11.23; 2022.11.23; 2022.11.23;
 2022.11.23; 2022.11.23; 2022.11.23;
 2023.02.06
 (33) US; US; US; US; US; US; US
 (71) MEDICON PHARMACEUTICALS, INC., US
 (72) RIGAS Basil, US
 (54) **Tratamentul durerii asociate cu sensibilitatea centrală**

-
- (21) **e 2025 0261 (13) A1**
 (51) **Int.Cl.:** **G06V 10/147** (2022.01.01)
 G06V 20/52 (2022.01.01)
 G06V 20/62 (2022.01.01)
 G06V 10/24 (2022.01.01)
 (96) 24155709.9, 2024.02.05
 (97) 4414943, 2024.08.14
 (31) 202300002133
 (32) 2023.02.08
 (33) IT
 (71) MOVYON S.P.A., IT
 (72) FABBRIZI Emanuele, IT; MODICA Daniele, IT;
 NOVELLI Teresa, IT
 (54) **Metodă de detectare a îndreptării dispozitivului de imagistică digitală pentru recunoașterea plăcuțelor de înmatriculare ale vehiculelor**

-
- (21) **e 2025 0262 (13) A1**
 (51) **Int.Cl.:** **H05K 3/40** (2006.01.01)
 (96) 25155819.3, 2021.01.13
 (97) 4525564, 2025.03.19
 (31) 202016745186
 (32) 2020.01.16
 (33) US

- (71) ELLIPSE WORLD, INC., US
 (72) LALO Cyril, US; POCHIC Sebastien, BE; ESSEBAG Jacques, FR
 (54) **Sistem și procedeu de fabricare și asamblare a modulelor electronice ambalate**

-
- (21) **e 2025 0263 (13) A1**
 (51) **Int.Cl.:** *C07D 211/34* (2006.01.01)
C07D 401/04 (2006.01.01)
C07D 401/06 (2006.01.01)
C07D 405/12 (2006.01.01)
C07D 471/04 (2006.01.01)
A61P 29/00 (2006.01.01)
A61K 31/4523 (2006.01.01)

- (96) 23727176.2, 2023.05.11
 (87) WO 2023/224853, 2023.11.23
 (31) 202263342828P; 202263413691P
 (32) 2022.05.17; 2022.10.06
 (33) US; US

- (71) ELI LILLY AND COMPANY, US
 (72) BEAUCHAMP Thomas James, US; CHEN Zhaogen, US; CONNER Scott Eugene, US; ERICKSON Jon Andre, US; GARCIA PAREDES Maria Cristina, US; LINESWALA Jayana Pankajkumar, US; SHER Emanuele, US; THAPA Bishnu, US; WINNEROSKI Leonard Larry II, US
 (54) **Antagoniști ai AT2R și utilizările acestora**

-
- (21) **e 2025 0264 (13) A1**
 (51) **Int.Cl.:** *A61K 8/37* (2006.01.01)
A61Q 5/00 (2006.01.01)
A61Q 7/00 (2006.01.01)

- (96) 23729018.4, 2023.05.18
 (87) WO 2023/222847, 2023.11.23
 (31) 202200010358
 (32) 2022.05.18
 (33) IT

- (71) GIULIANI S.P.A., IT
 (72) GIULIANI Giammaria, CH; RINALDI Fabio, IT; PINTO Daniela, IT; MARZANI Barbara, IT
 (54) **Agonist al receptorului olfactiv 2A4/7 pentru promovarea creșterii părului și îmbunătățirea aspectului estetic**

- (21) **e 2025 0265 (13) A1**
 (51) **Int.Cl.:** *A61K 47/54* (2017.01.01)
A61K 38/28 (2006.01.01)
A61P 3/10 (2006.01.01)
C07F 5/02 (2006.01.01)
C07K 14/62 (2006.01.01)

- (96) 23730341.7, 2023.05.17
 (87) WO 2023/225534, 2023.11.23
 (31) 202263364893P
 (32) 2022.05.18
 (33) US

- (71) PROTOMER TECHNOLOGIES INC., US
 (72) MALI Sachitanand, US; CHEN Diao, US; SPENCER Ryan Kelly, US; STEELE Jack Joseph, US; LIANG Jingxin, US; SHAKER Mirna Ekram Anwar, US; MAHDAVI Alborz, US
 (54) **Compuși aromatici care conțin bor și analogi ai insulinei înrudiți**

-
- (21) **e 2025 0266 (13) A1**
 (51) **Int.Cl.:** *C07D 471/04* (2006.01.01)
C07D 487/04 (2006.01.01)
C07D 498/04 (2006.01.01)
C07D 513/04 (2006.01.01)
A61P 25/00 (2006.01.01)
A61K 31/4196 (2006.01.01)

- (96) 23731017.2, 2023.05.17
 (87) WO 2023/225041, 2023.11.23
 (31) 202263343591P; 202363491422P
 (32) 2022.05.19; 2023.03.21
 (33) US; US

- (71) MERCK SHARP & DOHME LLC, US
 (72) CHEN Joanna L., US; CHEN Yi-Heng, US; DIMAURO Erin F., US; LU Min, US; METHOT Joey L., US; MUSACCHIO Andrew J., US; PALANI Anandan, US; PIO Barbara, US; RICO DUQUE Lorena, US; SILIPHAIVANH Phieng, US; VARA Brandon A., US; FRADERA Xavier, US
 (54) **Inhibitori ai RIPK1 și procedee de utilizare**

-
- (21) **e 2025 0267 (13) A1**
 (51) **Int.Cl.:** *A61P 35/00* (2006.01.01)
C07K 16/28 (2006.01.01)

- (96) 23731437.2, 2023.05.17
 (87) WO 2023/225098, 2023.11.23

- (31) 202263343441P; 202363478625P
 (32) 2022.05.18; 2023.01.05
 (33) US; US
 (71) REGENERON PHARMACEUTICALS, INC., US
 (72) BABB Robert, US; DILILLO David, US; HERMANN Aynur, US; OLSON Kara, US; SHEN Yang, US; ULLMAN Erica, US
 (54) **Moleculă de legare a antigenului multispecifică care leagă CD38 și 4-1BB și utilizările acestora**

-
- (21) **e 2025 0268 (13) A1**
 (51) **Int.Cl.:** **C07D 209/12** (2006.01.01)
C07D 401/10 (2006.01.01)
C07D 403/10 (2006.01.01)
C07D 405/14 (2006.01.01)
C07D 417/02 (2006.01.01)
A61P 31/12 (2006.01.01)
A61K 31/404 (2006.01.01)
 (96) 23731819.1, 2023.05.18
 (87) WO 2023/225162, 2023.11.23
 (31) 202263344487P
 (32) 2022.05.20
 (33) US
 (71) GILEAD SCIENCES, INC., US
 (72) CHO Aesop, US; DE LA FUENTE Katherine, US; STRATTON Thomas P., US; WANG Peiyuan, US; WATKINS William J., US; XU Jie, US; YANG Kin S., US
 (54) **Compuși indolinil antivirali și utilizările acestora**

-
- (21) **e 2025 0269 (13) A1**
 (51) **Int.Cl.:** **A61K 47/68** (2017.01.01)
A61P 35/00 (2006.01.01)
C07K 16/28 (2006.01.01)
 (96) 23731870.4, 2023.05.19
 (87) WO 2023/225320, 2023.11.23
 (31) 202263344454P
 (32) 2022.05.20
 (33) US
 (71) NOVARTIS AG, CH; LES LABORATOIRES SERVIER, FR
 (72) NOVAK Tibor, HU; STARCK Jérôme Benoit, FR; CHEN Zhuoliang, US; MALAMAS Anthony Sotirios, US; MCNEILL Eric Andrew, US; NEWCOMBE Richard Vaughan, US; YU Bing, US; D'ALESSIO Joseph Anthony, US

- (54) **Conjugate anticorp-medicament inhibitori ai EphA2 Mcl-xL și procedee de utilizare a acestora**

-
- (21) **e 2025 0270 (13) A1**
 (51) **Int.Cl.:** **A61K 47/68** (2017.01.01)
A61P 35/00 (2006.01.01)
C07K 16/28 (2006.01.01)
 (96) 23732268.0, 2023.05.19
 (87) WO 2023/225336, 2023.11.23
 (31) 202263344460P
 (32) 2022.05.20
 (33) US
 (71) NOVARTIS AG, CH; LES LABORATOIRES SERVIER, FR
 (72) CHEN Zhuoliang, US; MCNEILL Eric Andrew, US; NEWCOMBE Richard Vaughan, US; YU Bing, US; MARAGNO Ana Leticia, FR; GRANDAL Michael Monrad, DK; KOSTOVA Vesela, FR; ROCCHETTI Francesca, AU; NOVAK Tibor, HU; STARCK Jérôme Benoit, FR; LE TOUMELIN-BRAIZAT Gaëtane, FR; CHANRION Maia, FR; D'ALESSIO Joseph Anthony, US
 (54) **Conjugate anticorp-medicament inhibitori ai Met Mcl-xL și procedee de utilizare a acestora**

-
- (21) **e 2025 0271 (13) A1**
 (51) **Int.Cl.:** **A61K 47/68** (2017.01.01)
A61P 35/00 (2006.01.01)
 (96) 23732271.4, 2023.05.19
 (87) WO 2023/225359, 2023.11.23
 (31) 202263344510P
 (32) 2022.05.20
 (33) US
 (71) NOVARTIS AG, CH; LES LABORATOIRES SERVIER, FR
 (72) CHEN Zhuoliang, US; D'ALESSIO Joseph Anthony, US; HOLLINGWORTH Gregory John, CH; KLINTER Claudia Judith, CH; LANGLOIS Jean-Baptiste, CH; MCNEILL Eric Andrew, US; MUNDT Cornelia Anne, CH; NAKAJIMA Katsumasa, US; NEWCOMBE Richard Vaughan, US; MADÖRIN Katharina, CH; YU Bing, US; ZHANG Qiang, US; FEJES Imre, HU; GENESTE Olivier, FR; MARAGNO Ana Leticia, FR; RAY Stuart, GB; ROCCHETTI Francesca, AT; STARCK Jérôme Benoit, FR;

- SZLAVIK Zoltan, HU; KOSTOVA Vesela, FR;
NOVAK Tibor Robert, HU; BURGER Matthew
T., US
- (54) **Conjugate anticorp-medicament ale compu-
șilor antineoplazici și procedee de utilizare
a acestora**

-
- (21) **e 2025 0272 (13) A1**
(51) **Int.Cl.: A61K 39/12** (2006.01.01)
(96) 23732319.1, 2023.05.17
(87) WO 2023/225562, 2023.11.23
(31) 202263342953P; 202263367109P;
202263378151P; 202263387092P
(32) 2022.05.17; 2022.06.27; 2022.10.03;
2022.12.12
(33) US; US; US; US
(71) ICOSAVAX, INC., US
(72) FELDHAUS Andrew L., US; HOLTZMAN
Douglas A., US; CIARLET Max, US; KANESA-
THASAN Niranjan, US
- (54) **Vaccin multivalent împotriva paramixo-
virusurilor și utilizările acestuia**

-
- (21) **e 2025 0273 (13) A1**
(51) **Int.Cl.: C07K 16/24** (2006.01.01)
(96) 23736817.0, 2023.05.18
(87) WO 2023/223265, 2023.11.23
(31) 202263343283P
(32) 2022.05.18
(33) US
(71) JANSSEN BIOTECH, INC., US
(72) CHAKRAVARTY Soumya, US; KOLLMEIER
Alexa, US; MARARACHE Anne Marilise, CA;
OGDIE Alexis, US; PERATE Michelle, US;
SHAWI May, US
- (54) **Metodă de evaluare și tratament al artritei
psoriazice cu anticorp IL23**

-
- (21) **e 2025 0274 (13) A1**
(51) **Int.Cl.: B01D 53/62** (2006.01.01)
B01D 53/78 (2006.01.01)
(96) 23755318.5, 2023.03.24
(87) WO 2023/221646, 2023.11.23
(31) 202210553874

- (32) 2022.05.19
(33) CN
(71) JIANGNAN ENVIRONMENTAL
TECHNOLOGY INC, US
(72) ZHANG Jun, CN; QI Lifang, CN; WANG
Jinyong, CN; LUO Jing, CN
- (54) **Aparat și procedeu de decarbonizare pe
baza procedului de absorbție în trepte a
amoniacului**

-
- (21) **e 2025 0275 (13) A1**
(51) **Int.Cl.: B01D 53/62** (2006.01.01)
B01D 53/78 (2006.01.01)
(96) 23757182.3, 2023.05.19
(87) WO 2023/222101, 2023.11.23
(31) 202210553353
(32) 2022.05.20
(33) CN
(71) JIANGNAN ENVIRONMENTAL PROTECTION
GROUP INC., KY
(72) ZHANG Jun, CN; WANG Jinyong, CN; QI
Lifang, CN; LUO Jing, CN
- (54) **Procedeu și dispozitiv pentru obținerea
bicarbonatului de amoniu cu utilizarea
sistemului de decarbonizare pe bază de
amoniac**

-
- (21) **e 2025 0276 (13) A1**
(51) **Int.Cl.: B01D 53/14** (2006.01.01)
B01D 53/62 (2006.01.01)
B01D 53/78 (2006.01.01)
B01D 53/18 (2006.01.01)
(96) 23757185.6, 2023.05.18
(87) WO 2023/222082, 2023.11.23
(31) 202210553333
(32) 2022.05.20
(33) CN
(71) JIANGSU NEW CENTURY JIANGNAN
ENVIRONMENTAL PROTECTION INC., LTD,
CN
(72) ZHANG Jun, CN; QI Lifang, CN; WANG
Jinyong, CN; LUO Jing, CN
- (54) **Procedeu de decarbonizare cu amoniac în
mai multe trepte**

- (21) **e 2025 0277 (13) A1**
 (51) **Int.Cl.:** *B01D 53/34* (2006.01.01)
B01D 53/50 (2006.01.01)
B01D 53/62 (2006.01.01)
B01D 53/78 (2006.01.01)
 (96) 23757186.4, 2023.04.13
 (87) WO 2023/221696, 2023.11.23
 (31) 202210529871
 (32) 2022.05.16
 (33) CN
 (71) JIANGNAN ENVIRONMENTAL TECHNOLOGY INC, US
 (72) LUO Jing, CN; WANG Jinyong, CN; ZHANG Jun, CN; QI Lifang, CN
 (54) **Procedeu și aparat pentru recuperarea căldurii evacuate într-un sistem de desulfurare și decarbonizare pe bază de amoniac**
-
- (21) **e 2025 0278 (13) A1**
 (51) **Int.Cl.:** *B01D 53/62* (2006.01.01)
B01D 53/78 (2006.01.01)
 (96) 23757502.2, 2023.04.14
 (87) WO 2023/221704, 2023.11.23
 (31) 202210531132
 (32) 2022.05.16
 (33) CN
 (71) JIANGNAN ENVIRONMENTAL PROTECTION GROUP INC., KY; JIANGSU NEW CENTURY JIANGNAN ENVIRONMENTAL PROTECTION INC., LTD, CN
 (72) LUO Jing, CN; ZHANG Jun, CN; WANG Jinyong, CN; QI Lifang, CN
 (54) **Aparat și procedeu de răcire a decarbonizării cu amoniac**
-
- (21) **e 2025 0279 (13) A1**
 (51) **Int.Cl.:** *B01D 53/78* (2006.01.01)
B01D 53/58 (2006.01.01)
B01D 53/62 (2006.01.01)
B01D 53/50 (2006.01.01)
C05C 3/00 (2006.01.01)
 (96) 23757821.6, 2023.03.24
 (87) WO 2023/221647, 2023.11.23
 (31) 202210552210
 (32) 2022.05.19
 (33) CN
- (71) JIANGNAN ENVIRONMENTAL TECHNOLOGY INC, US
 (72) LUO Jing, CN; ZHANG Jun, CN; QI Lifang, CN; WANG Jinyong, CN
 (54) **Dispozitiv și procedeu de control al scurgerii de amoniac din sistemul de decarbonizare pe bază de amoniac**
-
- (21) **e 2025 0280 (13) A1**
 (51) **Int.Cl.:** *C07D 239/42* (2006.01.01)
A61K 31/44 (2006.01.01)
A61K 31/47 (2006.01.01)
A61K 31/395 (2006.01.01)
A61K 31/443 (2006.01.01)
A61K 31/444 (2006.01.01)
A61K 31/497 (2006.01.01)
A61K 31/501 (2006.01.01)
A61K 31/505 (2006.01.01)
A61K 31/506 (2006.01.01)
A61K 31/4433 (2006.01.01)
A61K 31/4439 (2006.01.01)
A61K 31/4725 (2006.01.01)
A61K 31/5377 (2006.01.01)
A61P 35/00 (2006.01.01)
C07D 213/81 (2006.01.01)
C07D 215/48 (2006.01.01)
C07D 401/04 (2006.01.01)
C07D 401/14 (2006.01.01)
C07D 403/04 (2006.01.01)
 (96) 23806486.9, 2023.05.18
 (87) WO 2023/220831, 2023.11.23
 (31) 202263343365P
 (32) 2022.05.18
 (33) US
 (71) REPARE THERAPEUTICS INC., CA
 (72) BLACK Cameron, CA; SZYCHOWSKI Janek, CA; LIU Bingcan, CA; DIETRICH Evelyne, CA; VALLÉE Frédéric, CA; SURPRENANT Simon, CA; PERRYMAN Alexander, CA; CRANE Sheldon N., CA; TRUONG Vouy Linh, CA; BOUCHARD Alexanne, CA; ABDOLI Abbas, CA; IZQUIERDO Frédéric, CA; BELLA NDONG Dominique, CA; CIBLAT Stephane, CA; BARABE Francis, CA; PINTER Thomas, CA
 (54) **Heteroarene, compoziții farmaceutice care le conțin și procedee de utilizare a acestora**
-
- (21) **e 2025 0281 (13) A1**
 (51) **Int.Cl.:** *A61K 35/74* (2015.01.01)
A61P 31/10 (2006.01.01)
C12N 1/20 (2006.01.01)
C12Q 1/18 (2006.01.01)

- (96) 23807595.6, 2023.05.15
 (87) WO 2023/223993, 2023.11.23
 (31) 2022080165
 (32) 2022.05.16
 (33) JP
 (71) MARUHO CO., LTD., JP
 (72) HAYASHI Naoki, JP; KANAYAMA Shoji, JP
 (54) **Compoziție pentru tratamentul dermatomicozei**

-
- (21) **e 2025 0282 (13) A1**
 (51) **Int.Cl.:** **C12Q 1/68** (2018.01.01)
C12N 15/10 (2006.01.01)
G01N 33/50 (2006.01.01)
G01N 33/68 (2006.01.01)

- (96) 23808134.3, 2023.05.15
 (87) WO 2023/224919, 2023.11.23
 (31) 202263342353P
 (32) 2022.05.16
 (33) US
 (71) PRESIDENT AND FELLOWS OF HARVARD COLLEGE, US; THE BRIGHAM AND WOMEN'S HOSPITAL INC., US
 (72) TER-OVANESYAN Dmitry, US; IYER Siddharth, US; CHURCH George M., US; WALT David R., US
 (54) **Metode de izolare și diagnostic cu utilizarea markerilor de vezicule extracelulare (VE) specifici pentru tipul de celule și/sau specifici pentru un organ**

-
- (21) **e 2025 0283 (13) A1**
 (51) **Int.Cl.:** **C12N 15/65** (2006.01.01)
C12N 15/52 (2006.01.01)
C12N 15/86 (2006.01.01)
A61P 27/16 (2006.01.01)

- (96) 23808602.9, 2023.05.19
 (87) WO 2023/225632, 2023.11.23
 (31) 202263343991P
 (32) 2022.05.19
 (33) US
 (71) AKOUOS, INC., US
 (72) NG Robert, US; WELLMAN Jennifer, US; SIMONS Emmanuel John, US; SEWELL William, US; VALERO Michelle, US; HICKOX Ann, US

- (54) **Compoziții și metode de tratament al deficiențelor auditive neasociate cu vârsta la un subiect uman**

-
- (21) **e 2025 0284 (13) A1**
 (51) **Int.Cl.:** **F16L 23/08** (2006.01.01)
 (96) 23198907.0, 2023.09.21
 (97) 4528141, 2025.03.26
 (71) AKRAPOVIC D.D., SI
 (72) PENCA Jure, SI; VEBER Bostjan, SI; PIRNAR Joze, SI
 (54) **Colier de țevi, ansamblu al colierului de țevi și procedeu de fixare a acestuia**

-
- (21) **e 2025 0285 (13) A1**
 (51) **Int.Cl.:** **A61K 8/14** (2006.01.01)
A61K 8/63 (2006.01.01)
A61Q 5/06 (2006.01.01)
A61Q 19/00 (2006.01.01)
A61K 8/73 (2006.01.01)
A61K 8/97 (2017.01.01)
 (96) 23733437.0, 2023.05.23
 (87) WO 2023/228079, 2023.11.30
 (31) 202200010646
 (32) 2022.05.23
 (33) IT
 (71) GIULIANI S.P.A., IT
 (72) GIULIANI Giammaria, CH; RINALDI Fabio, IT; PINTO Daniela, IT; MASCOLO Antonio, IT; MARZANI Barbara, IT
 (54) **Forme medicamentoase pentru administrarea topică a triterpenelor pentaciclice**

-
- (21) **e 2025 0286 (13) A1**
 (51) **Int.Cl.:** **A61K 47/64** (2017.01.01)
A61K 47/08 (2006.01.01)
A61K 39/145 (2006.01.01)
A61P 31/16 (2006.01.01)

- (96) 23812423.4, 2023.05.22
 (87) WO 2023/230008, 2023.11.30
 (31) 202217751208
 (32) 2022.05.23
 (33) US
 (71)(72) ZHANG Gongyi, US

(54) **Procedee și compoziții pentru un vaccin universal și de lungă durată**

(21) **e 2025 0287 (13) A1**

(51) **Int.Cl.:** **A61P 25/00** (2006.01.01)
A61P 25/14 (2006.01.01)
A61K 31/428 (2006.01.01)
A61K 9/48 (2006.01.01)

(96) 23812702.1, 2023.05.23

(87) WO 2023/230451, 2023.11.30

(31) 202263344917P

(32) 2022.05.23

(33) US

(71) BIOHAVEN THERAPEUTICS LTD., VG

(72) CORIC Vladimir, US; BEINER Melissa, US;
QURESHI Irfan, US; L'ITALIEN Gilbert, US

(54) **Metode de tratament al ataxiilor spinocerebroase**

(21) **e 2025 0288 (13) A1**

(51) **Int.Cl.:** **C07K 16/18** (2006.01.01)
A61P 1/04 (2006.01.01)
A61K 39/00 (2006.01.01)
A61P 3/04 (2006.01.01)
A61P 3/10 (2006.01.01)
A61P 7/00 (2006.01.01)
A61P 7/06 (2006.01.01)
A61P 9/00 (2006.01.01)
A61P 9/10 (2006.01.01)
A61P 11/00 (2006.01.01)
A61P 11/06 (2006.01.01)
A61P 13/00 (2006.01.01)
A61P 13/10 (2006.01.01)
A61P 13/12 (2006.01.01)
A61P 17/02 (2006.01.01)
A61P 19/02 (2006.01.01)
A61P 21/04 (2006.01.01)
A61P 25/00 (2006.01.01)
A61P 25/08 (2006.01.01)

(96) 24156366.7, 2017.06.13

(97) 4374922, 2024.05.29

(31) 201662349705P; 201662405561P;
201662422107P

(32) 2016.06.14; 2016.10.07; 2016.11.15

(33) US; US; US

(71) REGENERON PHARMACEUTICALS, INC., US

(72) HU Ying, US; LATUSZEK Adrianna, US;
ROMANO Carmelo, US; OLSON William, US

(54) **Anticorpi anti-C5 și utilizările acestora**

(21) **e 2025 0289 (13) A1**

(51) **Int.Cl.:** **A61K 35/17** (2015.01.01)
A61K 45/06 (2006.01.01)
C12N 5/00 (2006.01.01)
A61P 35/00 (2006.01.01)
C12N 5/0781 (2010.01.01)
A61K 39/00 (2006.01.01)
C12N 5/0783 (2010.01.01)

(96) 24156569.6, 2019.09.03

(97) 4378530, 2024.06.05

(31) 201862725976P; 201862726919P

(32) 2018.08.31; 2018.09.04

(33) US; US

(71) IOVANCE BIOTHERAPEUTICS, INC., US

(72) FARDIS Maria, US; NATARAJAN Arvind, US

(54) **Utilizarea limfocitelor infiltrante tumorale pentru tratarea pacienților cu CPNM refractari la un anticorp anti-PD-1**

(21) **e 2025 0290 (13) A1**

(51) **Int.Cl.:** **E04C 2/04** (2006.01.01)
E04C 2/38 (2006.01.01)
E04C 2/06 (2006.01.01)

(96) 24175025.6, 2024.05.09

(97) 4464855, 2024.11.20

(31) 202300009924

(32) 2023.05.17

(33) IT

(71) STEELHOME SRL, IT

(72) PIZZOLATO Mauro, IT

(54) **Panou prefabricat**

(21) **e 2025 0291 (13) A1**

(51) **Int.Cl.:** **H02S 40/44** (2014.01.01)
H01L 31/052 (2014.01.01)
F24S 10/50 (2018.01.01)
F24S 80/30 (2018.01.01)

(96) 24193511.3, 2024.08.08

(97) 4507194, 2025.02.12

(31) 202300017145

(32) 2023.08.10

(33) IT

(71) EFF&GIEMME S.A.S. DI MICHELE ANGELO
MANASSERO, IT

(72) CALLEGARI Guido, IT; MANASSERO Michele
Angelo, IT; MEROLLA Eleonora, IT; SIMEONE
Paolo, IT

(54) **Coloană de module solare fotovoltaice și termice hibride**

- (21) e 2025 0292 (13) A1
 (51) Int.Cl.: G09B 9/00 (2006.01.01)
 (96) 22733762.3, 2022.06.01
 (87) WO 2023/234872, 2023.12.07
 (71) GUARDIARIS D.O.O., SI
 (72) HVALA Sta, SI; GOLOBI Bogdan, SI; KNE EVI Sre ko, SI; ZUPAN I Luka, SI; PETERCA Primo, SI
 (54) **Sistem de afișare a scenariului de antrenament interactiv și de determinare a poziției obiectelor relevante pe terenul de antrenament și procedeu de configurare și calibrare a sistemului**

-
- (21) e 2025 0293 (13) A1
 (51) Int.Cl.: G01S 7/495 (2006.01.01)
 F41H 11/02 (2006.01.01)
 F41G 7/00 (2006.01.01)
 F41G 7/22 (2006.01.01)
 (96) 22733763.1, 2022.06.02
 (87) WO 2023/234873, 2023.12.07
 (71) CARBOTEH TECHNOLOGIES D.O.O., SI
 (72) KNE EVI Sre ko, SI; PETERCA Primo, SI; SERNEC Radovan, SI; ZUPAN I Luka, SI
 (54) **Sistem de apărare aeriană pentru apărare antiaeriană care include un dispozitiv de contramăsuri pentru declanșarea contra-măsurii aeronavei înainte de lansarea rachetei antiaeriene asupra aeronavei**

-
- (21) e 2025 0294 (13) A1
 (51) Int.Cl.: H01M 4/04 (2006.01.01)
 H01M 4/13 (2010.01.01)
 H01M 4/139 (2010.01.01)
 H01M 4/66 (2006.01.01)
 H01M 10/052 (2010.01.01)
 H01M 10/054 (2010.01.01)
 H01M 10/0585 (2010.01.01)
 H01M 10/0587 (2010.01.01)
 H01M 50/536 (2021.01.01)
 H01M 4/02 (2006.01.01)
 (96) 23159312.0, 2023.03.01
 (97) 4425588, 2024.09.04
 (71) DR. ING. H.C. F. PORSCHE AG, DE
 (72) SCHEBESTA Sebastian, DE
 (54) **Electrod în formă de bandă pentru un element electrochimic de stocare a energiei**

- (21) e 2025 0295 (13) A1
 (51) Int.Cl.: C12N 9/16 (2006.01.01)
 C07H 21/02 (2006.01.01)
 C12N 15/113 (2010.01.01)
 (96) 23199688.5, 2019.12.20
 (97) 4339286, 2024.03.20
 (31) 201862785391P; 201962790256P; 201962790258P; 201962790261P; 201962790262P; 201962790266P; 201962932169P
 (32) 2018.12.27; 2019.01.09; 2019.01.09; 2019.01.09; 2019.01.09; 2019.11.07
 (33) US; US; US; US; US; US; US; US
 (71) LIFEEDIT THERAPEUTICS, INC., US
 (72) BOWEN Tyson D., US; CRAWLEY Alexandra Briner, US; ELICH Tedd D., US; MOORE Mark, US; BARRANGOU Rodolphe, US; LASSNER Michael, US
 (54) **Polipeptide utile pentru editarea genelor și procedee de utilizare**

-
- (21) e 2025 0296 (13) A1
 (51) Int.Cl.: B22D 41/02 (2006.01.01)
 C21B 7/06 (2006.01.01)
 F27D 1/16 (2006.01.01)
 C21C 5/44 (2006.01.01)
 (96) 23727389.1, 2023.06.05
 (87) WO 2023/233038, 2023.12.07
 (31) 22177300
 (32) 2022.06.03
 (33) EP
 (71) VESUVIUS GROUP, S.A., BE
 (72) STAMATAKIS Georges, FR
 (54) **Instalație pentru aplicarea unei compoziții de căptușit sub formă de material granulos uscat pentru formarea unei căptușeli de lucru pe un strat refractar permanent al unui tundish**

- (21) **e 2025 0297 (13) A1**
- (51) **Int.Cl.:** **A61P 25/04** (2006.01.01)
A61P 29/00 (2006.01.01)
C07D 333/68 (2006.01.01)
C07D 409/12 (2006.01.01)
C07D 413/12 (2006.01.01)
C07D 417/12 (2006.01.01)
C07D 417/14 (2006.01.01)
A61K 31/381 (2006.01.01)
A61K 31/401 (2006.01.01)
A61K 31/4166 (2006.01.01)
A61K 31/4155 (2006.01.01)
A61K 31/4409 (2006.01.01)
- (96) 23728373.4, 2023.05.25
- (87) WO 2023/227697, 2023.11.30
- (31) 22175516
- (32) 2022.05.25
- (33) EP
- (71) KATHOLIEKE UNIVERSITEIT LEUVEN KU LEUVEN RESEARCH & DEVELOPMENT, BE; BIOHAVEN THERAPEUTICS LTD., VG
- (72) MARCHAND Arnaud, BE; VANHERCK Jean-Christophe, BE; CHALTIN Patrick, BE; REICH Melanie, DE; KRÜGER Sebastian, DE; KILONDA Amuri, BE; VOETS Thomas, BE; VRIENS Joris, BE
- (54) **Noi derivați pentru tratamentul tulburărilor mediate de TRPM3**
-
- (21) **e 2025 0298 (13) A1**
- (51) **Int.Cl.:** **A61K 47/18** (2017.01.01)
A61K 47/10 (2017.01.01)
A61K 47/02 (2006.01.01)
A61K 31/167 (2006.01.01)
A61K 31/40 (2006.01.01)
A61K 31/573 (2006.01.01)
A61K 31/58 (2006.01.01)
- (96) 23728775.0, 2023.05.26
- (87) WO 2023/227781, 2023.11.30
- (31) 22175770
- (32) 2022.05.27
- (33) EP
- (71) CHIESI FARMACEUTICI S.P.A., IT
- (72) ZAMBELLI Enrico, IT; BONELLI Sauro, IT; MATTURRO Angelo Benedetto, IT; USBERTI Francesca, IT; CAVECCHI Alessandro, IT
- (54) **Formulare farmaceutică pentru inhalator presurizat cu doză măsurată**
-
- (21) **e 2025 0299 (13) A1**
- (51) **Int.Cl.:** **A61K 47/18** (2017.01.01)
A61K 47/10 (2017.01.01)
A61K 47/02 (2006.01.01)
A61K 31/167 (2006.01.01)
A61K 31/40 (2006.01.01)
A61K 31/573 (2006.01.01)
A61K 31/58 (2006.01.01)
- (96) 23728776.8, 2023.05.26
- (87) WO 2023/227782, 2023.11.30
- (31) 22175771
- (32) 2022.05.27
- (33) EP
- (71) CHIESI FARMACEUTICI S.P.A., IT
- (72) ZAMBELLI Enrico, IT; BONELLI Sauro, IT; MATTURRO Angelo Benedetto, IT; USBERTI Francesca, IT; CAVECCHI Alessandro, IT
- (54) **Formulare farmaceutică pentru inhalator presurizat cu doză măsurată**
-
- (21) **e 2025 0300 (13) A1**
- (51) **Int.Cl.:** **A61K 47/10** (2017.01.01)
A61K 47/18 (2017.01.01)
A61K 31/167 (2006.01.01)
A61K 31/40 (2006.01.01)
A61K 31/573 (2006.01.01)
A61K 31/58 (2006.01.01)
- (96) 23728777.6, 2023.05.26
- (87) WO 2023/227783, 2023.11.30
- (31) 22175772
- (32) 2022.05.27
- (33) EP
- (71) CHIESI FARMACEUTICI S.P.A., IT
- (72) ZAMBELLI Enrico, IT; BONELLI Sauro, IT; MATTURRO Angelo Benedetto, IT; USBERTI Francesca, IT; CAVECCHI Alessandro, IT
- (54) **Formulare farmaceutică pentru inhalator presurizat cu doză măsurată**
-
- (21) **e 2025 0301 (13) A1**
- (51) **Int.Cl.:** **A61K 47/68** (2017.01.01)
A61P 35/00 (2006.01.01)
C07K 5/103 (2006.01.01)
- (96) 23728873.3, 2023.05.23
- (87) WO 2023/228095, 2023.11.30
- (31) 202263345286P

- (32) 2022.05.24
 (33) US
 (71) DAIICHI SANKYO COMPANY, LIMITED, JP
 (72) MCLEOD Robert, US; MYOBATAKE Yusuke, US; ISHIZAKA Tomomichi, JP; NISHIYA Yumi, JP; SAITO Chiemi, JP; SUZUKI Hirokazu, JP; NAGASE Shotaro, JP; CRAVEIRO Thuy Vu, US; SUBRAMANIAN Kulandayan, US; LIN Jie, US; ASANO Daigo, JP; KELLERMANN HURTADO Felipe, US
 (54) **Regim de dozare al conjugatului anticorp anti-CDH6-medicament**

- (21) **e 2025 0302 (13) A1**
 (51) **Int.Cl.:** *C07D 471/04* (2006.01.01)
C07D 487/04 (2006.01.01)
C07D 491/048 (2006.01.01)
C07D 495/04 (2006.01.01)
C07D 513/04 (2006.01.01)
C07D 519/00 (2006.01.01)
A61P 35/00 (2006.01.01)
A61K 31/519 (2006.01.01)
 (96) 23729154.7, 2023.05.26
 (87) WO 2023/233130, 2023.12.07
 (31) 202207972; 202215245
 (32) 2022.05.30; 2022.10.14
 (33) GB; GB
 (71) ADORX THERAPEUTICS LIMITED, GB
 (72) MCCARTHY Clive, GB; HEAP Robert, GB; WALKER Edward, GB; MCMAHON Pearl, GB
 (54) **Compuși inhibitori ai CD73**

- (21) **e 2025 0303 (13) A1**
 (51) **Int.Cl.:** *A61P 1/00* (2006.01.01)
C07K 16/12 (2006.01.01)
A23K 10/00 (2016.01.01)
 (96) 23729824.5, 2023.05.25
 (87) WO 2023/227898, 2023.11.30
 (31) 202207698
 (32) 2022.05.25
 (33) GB
 (71) ECO ANIMAL HEALTH LTD., GB
 (72) OWEN Charles, GB; GRUMMITT Charles, GB; BENCHAOUI Hafid Abdelaali, GB; RODRIGUEZ Alfonso Lopez, GB
 (54) **Anticorpi împotriva toxinei enteritei necrotice de tip B**

- (21) **e 2025 0304 (13) A1**
 (51) **Int.Cl.:** *C07K 14/435* (2006.01.01)
A61K 38/18 (2006.01.01)
 (96) 23731580.9, 2023.06.03
 (87) WO 2023/233034, 2023.12.07
 (31) 202263348872P; 202263350317P
 (32) 2022.06.03; 2022.06.08
 (33) US; US
 (71) BOEHRINGER INGELHEIM INTERNATIONAL GMBH, DE
 (72) BERKEMEYER Matthias, DE; PEKCEC Anton, DE; GUPTA Priyanka, US; REED Jon, US; KORF-KLINGEBIEL Mortimer, DE; WALTHER Cornelia, DE; WOLLERT Kai Christoph, DE
 (54) **Expresia recombinantă a factorului de creștere derivat din mieloid**

- (21) **e 2025 0305 (13) A1**
 (51) **Int.Cl.:** *A61K 39/12* (2006.01.01)
A61P 31/20 (2006.01.01)
 (96) 23733522.9, 2023.05.25
 (87) WO 2023/230295, 2023.11.30
 (31) 202263345795P; 202363442109P
 (32) 2022.05.25; 2023.01.30
 (33) US; US
 (71) BIONTECH SE, DE
 (72) PORAN Asaf, US; ZUIANI Adam, US; DULBERGER Charles Lefco, US; PALOWITCH Gavin, US; SROUJI John, US; DIAO Huitian, US; ROTHENBERG Daniel Abram, US; SAHIN Ugur, DE; DE SILVA Nilushi S., US; STUART Lynda Maria, US; SANCHEZ VELAZQUEZ Ricardo, DE; DOKIC Anja, DE; SCHLATTERER Katja Margit, DE; WALLS Alexandra, US
 (54) **Compoziții de ARN pentru livrarea antigenelor variolei maimuței și metode asociate**

- (21) **e 2025 0306 (13) A1**
 (51) **Int.Cl.:** *C12Q 1/6806* (2018.01.01)
C12N 15/86 (2006.01.01)
 (96) 23733823.1, 2023.05.24
 (87) WO 2023/230512, 2023.11.30
 (31) 202263346001P
 (32) 2022.05.26
 (33) US

- (71) REGENERON PHARMACEUTICALS, INC.,
US
- (72) BHATTACHARYA Moumita, US; KELLY
Kristen, US
- (54) **Compoziții pentru conservarea vectorilor
lentivirali și utilizările acestora**

-
- (21) **e 2025 0307 (13) A1**
- (51) **Int.Cl.:** **A61K 39/395** (2006.01.01)
C07K 16/00 (2006.01.01)
A61K 39/00 (2006.01.01)
- (96) 23734122.7, 2023.05.26
- (87) WO 2023/235679, 2023.12.07
- (31) 20220066176; 202263352948P;
202263370772P; 202263377283P;
202363499116P
- (32) 2022.05.30; 2022.06.16; 2022.08.08;
2022.09.27; 2023.04.28
- (33) KR; US; US; US; US
- (71) HANALL BIOPHARMA CO., LTD., KR;
IMMUNOVANT SCIENCES GMBH, CH
- (72) AHN Hyeakyung, KR; YONG Haeyoung, KR;
JUNG Mijin, KR; YOON Minho, KR; SHIM
Hyeun, KR; KIM Eunsun, KR; PARK
Seungkook, KR; MACIAS William Louis, US;
LIANG Su, US
- (54) **Anticorp anti-FcRn sau fragment de legare a
antigenului al acestuia cu stabilitate
îmbunătățită**

-
- (21) **e 2025 0308 (13) A1**
- (51) **Int.Cl.:** **A61K 31/4439** (2006.01.01)
A61K 45/06 (2006.01.01)
A61P 25/24 (2006.01.01)
A61K 9/00 (2006.01.01)
- (96) 23735395.8, 2023.06.01
- (87) WO 2023/233357, 2023.12.07
- (31) 202263365749P
- (32) 2022.06.02
- (33) US
- (71) NOVARTIS AG, CH
- (72) FALLER Thomas Herbert, CH; KOEHNE-
VOSS Stephan Josef, CH; KORADIA Vishal
Shamji, CH; PAPANICOLAOU Dimitris Angelo,
US; SERBAN Carmen-Gabriela, CH

- (54) **Administrarea subcutanată a onfaspro-
dilului și metode de dozare pentru utilizare
în tratamentul tulburărilor depresive**

-
- (21) **e 2025 0309 (13) A1**
- (51) **Int.Cl.:** **A61K 38/22** (2006.01.01)
A61P 3/06 (2006.01.01)
A61P 3/04 (2006.01.01)
A61P 3/08 (2006.01.01)
A61P 3/10 (2006.01.01)
- (96) 23735549.0, 2023.05.31
- (87) WO 2023/235724, 2023.12.07
- (31) 202263347834P
- (32) 2022.06.01
- (33) US
- (71) ELI LILLY AND CO., US
- (72) THOMAS Melissa Kay, US; NI Wei, US;
ROBINS Deborah Ann, US; THAM Lai San, US
- (54) **Procedee de utilizare a co-agonistului
Gcg/GLP1 pentru terapie**

-
- (21) **e 2025 0310 (13) A1**
- (51) **Int.Cl.:** **C07B 59/00** (2006.01.01)
A61K 31/635 (2006.01.01)
C07D 417/12 (2006.01.01)
A61P 25/08 (2006.01.01)
- (96) 23736561.4, 2023.05.31
- (87) WO 2023/235734, 2023.12.07
- (31) 202263348122P
- (32) 2022.06.02
- (33) US
- (71) NEUROCRINE BIOSCIENCES, INC., US
- (72) SMITH Evan, US
- (54) **Compuși deuterai**

-
- (21) **e 2025 0311 (13) A1**
- (51) **Int.Cl.:** **G01S 7/495** (2006.01.01)
F41H 11/02 (2006.01.01)
F41G 7/00 (2006.01.01)
F41G 7/22 (2006.01.01)
- (96) 23744257.9, 2023.06.02
- (87) WO 2023/234878, 2023.12.07

- (31) PCT/SI2022/0500
 (32) 2022.06.02
 (33) WO
 (71) CARBOTEH TECHNOLOGIES D.O.O., SI
 (72) KNEZEVIC Srecko, SI; PETERCA Primoz, SI; SERNEC Radovan, SI; ZUPANCIC Luka, SI; KOSMAC Jure, SI
 (54) **Dispozitiv de spoofing și bruiaj antiaerian și sistem de apărare antiaeriană care include dispozitivul menționat**
-
- (21) **e 2025 0312 (13) A1**
 (51) **Int.Cl.:** *C07D 413/06* (2006.01.01)
C07D 413/12 (2006.01.01)
C07D 265/30 (2006.01.01)
A61K 31/5377 (2006.01.01)
A61K 31/5375 (2006.01.01)
A61P 1/00 (2006.01.01)
A61P 1/04 (2006.01.01)
A61P 1/06 (2006.01.01)
A61P 1/10 (2006.01.01)
A61P 1/12 (2006.01.01)
A61P 11/00 (2006.01.01)
A61P 11/06 (2006.01.01)
A61P 11/08 (2006.01.01)
A61P 11/14 (2006.01.01)
 (96) 23754386.3, 2023.08.02
 (87) WO 2024/028604, 2024.02.08
 (31) 202211232
 (32) 2022.08.02
 (33) GB
 (71) NXERA PHARMA UK LIMITED, GB
 (72) SWAIN Nigel Alan, GB; WHITEHURST Benjamin, GB; CONGREVE Miles Stuart, GB; BROWN Giles Albert, GB
 (54) **Derivați ai morfolin-3-carboxamidei în calitate de agoniști ai receptorului 4 al prostaglandinei E2 (EP4) pentru tratamentul bolilor gastrointestinale și pulmonare**
-
- (21) **e 2025 0313 (13) A1**
 (51) **Int.Cl.:** *C02F 1/32* (2023.01.01)
C02F 1/66 (2023.01.01)
C02F 1/70 (2023.01.01)
A62D 3/37 (2007.01.01)
C02F 101/36 (2006.01.01)
C07C 51/377 (2006.01.01)
A62D 3/38 (2007.01.01)
 (96) 23812289.9, 2023.02.14
 (87) WO 2023/229682, 2023.11.30
 (31) 202263345784P
 (32) 2022.05.25
-
- (21) **e 2025 0314 (13) A1**
 (51) **Int.Cl.:** *E02F 9/20* (2006.01.01)
B60T 7/06 (2006.01.01)
 (96) 23814589.0, 2023.05.29
 (87) WO 2023/230710, 2023.12.07
 (31) 202263365489P
 (32) 2022.05.29
 (33) US
 (71)(72) PAWLUSKI Vincent Edmund, CA
 (54) **Sistem, dispozitiv și procedeu de control al unui vehicul de lucru**
-
- (21) **e 2025 0315 (13) A1**
 (51) **Int.Cl.:** *A61K 31/496* (2006.01.01)
A61P 1/16 (2006.01.01)
A61P 3/00 (2006.01.01)
A61P 7/00 (2006.01.01)
 (96) 23816650.8, 2023.05.30
 (87) WO 2023/235326, 2023.12.07
 (31) 202263347415P
 (32) 2022.05.31
 (33) US
 (71) DISC MEDICINE, INC., US
 (72) BECONI Maria Gabriela, US; WU Min, US; HONG Vu, US
 (54) **Compoziții și metode de tratament al porfiriilor hepatice cu inhibitori ai transportului glicinei**
-
- (21) **e 2025 0316 (13) A1**
 (51) **Int.Cl.:** *F16B 7/18* (2006.01.01)
 (96) 24020073.3, 2024.03.08
 (97) 4428379, 2024.09.11
 (31) 202300004398
 (32) 2023.03.09
 (33) IT
 (71) MICOSYSTEM S.R.L., IT
 (72) RAVERA Stefano, IT
 (54) **Element de legătură**

- (21) e 2025 0317 (13) A1
- (51) Int.Cl.: **A24F 40/05** (2020.01.01)
A24F 40/44 (2020.01.01)
A24F 40/50 (2020.01.01)
A24B 15/167 (2020.01.01)
A61M 11/00 (2006.01.01)
A61M 15/00 (2006.01.01)
B05B 17/06 (2006.01.01)
A61M 16/00 (2006.01.01)
B05B 12/08 (2006.01.01)
B06B 1/02 (2006.01.01)
A61M 15/06 (2006.01.01)
B05B 17/00 (2006.01.01)
A24F 40/10 (2020.01.01)
- (96) 24194809.0, 2020.12.15
- (97) 4442370, 2024.10.09
- (31) PCT/IB2019/0608; PCT/IB2019/0608;
PCT/IB2019/0608; PCT/IB2019/0608;
20168245; 20168231; 20168938
- (32) 2019.12.15; 2019.12.15; 2019.12.15;
2019.12.15; 2020.04.06; 2020.04.06;
2020.04.09
- (33) WO; WO; WO; WO; EP; EP; EP
- (71) SHAHEEN INNOVATIONS HOLDING
LIMITED, AE
- (72) ALSHAIBA SALEH GHANNAM ALMAZROUEI
Mohammed, AE; MACHOVEC Jeff, AE; , **
- (54) **Dispozitive inhalatoare de ceață**
-

FF4A Brevete de invenție acordate / Granted patents for invention

Orice persoană interesată are dreptul să ceară revocarea în tot sau în parte a hotărârii de acordare a brevetului în termen de 6 luni de la data publicării mențiunii privind acordarea brevetului. Opoziția se face în scris și motivat la AGEPI, în baza motivelor prevăzute de art. 57 alin. (2) din Legea nr. 50/2008 privind protecția invențiilor.

La data publicării în BOPI a hotărârii de acordare a brevetului în cazul în care acordarea brevetului a devenit efectivă înainte de expirarea termenului de 18 luni de la data de depozit sau, în cazul în care a fost revendicată o prioritate, de la data priorității, AGEPI pune la dispoziția publicului, în format electronic, pe pagina <http://www.db.agepi.md/inventions/Search.aspx>, descrierea, revendicările, rezumatul și, după caz, desenele, așa cum au fost depuse aceste documente.

Within 6 months as from the date of publication of the mention of the grant of the patent, any person concerned shall be entitled to request the full or partial revocation of any decision to grant a patent. The opposition shall be reasoned and filed in writing with AGEPI according to the provisions of Art. 57(2) of the Law No 50/2008 on the Protection of Inventions.

AGEPI shall, on the date of publication in BOPI of the decision to grant a patent when the grant of the patent has become effective before the expiry of a period of eighteen months from the date of filing or, if priority has been claimed, as from the date of priority, make available to the public, in electronic format, on the website <http://www.db.agepi.md/inventions/Search.aspx>, the description, the claims, the abstract and, where appropriate, any drawings as filed.

- (11) **4920 (13) B1**
 (51) **Int. Cl.: B61G 9/08 (2006.01)**
B61G 11/12 (2006.01)
F16F 9/06 (2006.01)
 (21) a 2023 0020
 (22) 2023.07.03
 (31) 202300023
 (32) 2023.03.30
 (33) RU
 (71)(72)(73) ANDREEV Aleksandr Aleksandrovich,
 RU
 (74) ȘCERBANIUC Sergiu
 (54) **Amortizor hidraulic cu gaz**
 (57) Invenția se referă la domeniul transportului feroviar, în special la amortizoarele hidraulice cu gaz, concepute pentru absorbirea energiei provenite de la forțele longitudinale, care acționează asupra vagoanelor și locomotivelor în timpul operațiunilor de tren sau de manevră a vehiculelor.

Amortizorul hidraulic cu gaz conține un corp (1) cu dop de umplere (2), un amortizor mobil (3) montat în corp (1), un piston de separare mobil (16), supape de laminare (22) și o clapetă de derivație (25). Corpul (1) este format dintr-un cilindru (5) fixat pe o bază (4) și astupat dintr-o parte cu un fund (6), având montată pe partea opusă o cutie de unsoare (7). Cilindrul (5) din partea cutiei de unsoare (7) este presat de către un opritor (10), unit cu baza (4) prin nervuri (11). Amortizorul mobil (3) este executat în formă de tijă cavă (12), astupată la un capăt cu un capac detașabil (13) cu o supapă de încărcare cu gaz (14) amplasată în el, iar la celălalt capăt fixată cu un piston de strangulare (15). Tijă cavă (12) este plasată în cilindru (5) astupat cu posibilitatea deplasării și formării unei camere de înaltă presiune A între fundul (6) cilindrului (5) și pistonul de strangulare (15). Pistonul de separare mobil (16) este amplasat în tija cavă (12) cu formarea unei camere umplute cu gaz sub presiune inițială B între pistonul de separare (16) și capacul detașabil (13) și unei camere suplimentare de presiune joasă C între pistonul de separare (16) și pistonul de strangulare (15).

Revendicări: 2
 Figuri: 1

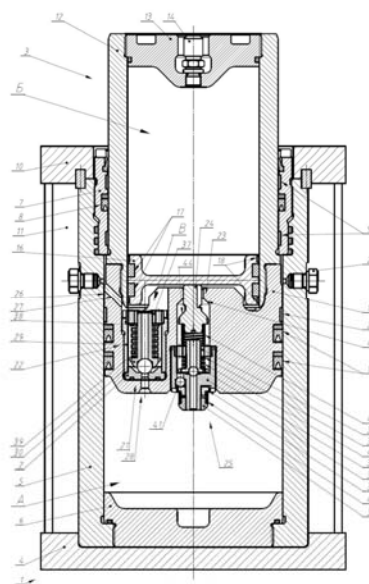

- (11) **4921 (13) B1**
 (51) **Int. Cl.: C07F 1/08 (2006.01)**
C07C 337/08 (2006.01)
C07C 229/76 (2006.01)
A61K 31/30 (2006.01)
A61K 31/175 (2006.01)
A61P 31/04 (2006.01)
A61P 31/10 (2006.01)
 (21) a 2024 0002
 (22) 2024.02.22
 (71)(73) INSTITUȚIA PUBLICĂ UNIVERSITATEA DE STAT DIN MOLDOVA, MD
 (72) BULIMESTRU Ion, MD; NEGUȚA Elena, MD; BĂLAN Greta, MD; LOZAN-TÎRȘU Carolina, MD; ȚAPCOV Victor, MD; GULEA Aurelian, MD
 (54) **Utilizarea (di-μ₂-O, O')-[etilendiamin-N,N,N',N'-tetraacetatocupru(II)]-bis-{N-fenil-N'-[1-(piridin-2-il)etiliden]carbamoilhidrazontioatcupru(II)} heptahidratului în calitate de inhibitor al proliferării fungilor din specia *Candida albicans* și microorganismelor gram-pozitive și gram-negative**
 (57) Invenția se referă la chimie și medicină, în particular la utilizarea unui compus coordonativ polinuclear al cuprului(II) cu liganzi micști,

din clasa poliaminopolicarboxilaților și tiosemicarbazonaților metalelor, care manifestă activitate antimicotică înaltă față de fungii din specia *Candida albicans* și activitate antimicrobiană înaltă față de microorganismele gram-pozitive și gram-negative. Datorită acestor proprietăți compusul coordinativ poate găsi aplicare în medicină și veterinarie în calitate de preparat cu acțiune antifungică și antimicrobiană sau în calitate de ingredient la crearea mediilor nutritive selective de cultivare a microorganismelor și fungilor.

Conform invenției, se revendică utilizarea (di- μ_2 -O,O')-[etilendiamin-N,N,N',N'-tetraacetatocupru(II)]-bis-{N-fenil-N'-[1-(piridin-2-il)etili-den]carbamoimidrazontioatocupru(II)} heptahidratului în calitate de inhibitor al proliferării fungilor din specia *Candida albicans* și microorganismelor gram-pozitive și gram-negative.

Revendicări: 1

FF9Y Brevete de invenție de scurtă durată acordate / Granted short-term patents for invention

Orice persoană interesată are dreptul să ceară revocarea în tot sau în parte a hotărârii de acordare a brevetului în termen de 6 luni de la data publicării mențiunii privind acordarea brevetului. Opoziția se face în scris și motivat la AGEPI, în baza motivelor prevăzute de art. 57 alin. (2) din Legea nr. 50/2008 privind protecția invențiilor.

La data publicării în BOPI a hotărârii de acordare a brevetului în cazul în care acordarea brevetului a devenit efectivă înainte de expirarea termenului de 18 luni de la data de depozit sau, în cazul în care a fost revendicată o prioritate, de la data priorității, AGEPI pune la dispoziția publicului, în format electronic, pe pagina <http://www.db.agepi.md/inventions/Search.aspx>, descrierea, revendicările, rezumatul și, după caz, desenele, așa cum au fost depuse aceste documente.

Within 6 months as from the date of publication of the mention of the grant of the patent, any person concerned shall be entitled to request the full or partial revocation of any decision to grant a patent. The opposition shall be reasoned and filed in writing with AGEPI according to the provisions of Art. 57(2) of the Law No 50/2008 on the Protection of Inventions.

AGEPI shall, on the date of publication in BOPI of the decision to grant a patent when the grant of the patent has become effective before the expiry of a period of eighteen months from the date of filing or, if priority has been claimed, as from the date of priority, make available to the public, in electronic format, on the website <http://www.db.agepi.md/inventions/Search.aspx>, the description, the claims, the abstract and, where appropriate, any drawings as filed.

- (11) **1832** (13) Y
 (51) **Int. Cl.:** **A01C 1/06** (2006.01)
A01N 59/00 (2006.01)
A01G 7/04 (2006.01)
A01P 21/00 (2006.01)
B82Y 5/00 (2011.01)
C01G 49/08 (2006.01)
- (21) s 2023 0064
 (22) 2023.07.27
 (71)(73) INSTITUȚIA PUBLICĂ UNIVERSITATEA TEHNICĂ A MOLDOVEI, MD
- (72) GUȚUL Tatiana, MD; ȘIBAEV Alexandr, MD; DVORNIKOV Dmitri, MD; ZAVRAJNÎ Serghei, MD
- (74) BALAN Mihail
- (54) **Procedeu de tratare a semințelor de porumb înainte de semănat**
- (57) Invenția se referă la utilizarea nanotehnologiei în agricultură, în special la procedee de tratare a semințelor, folosind un câmp magnetic în prezența nanoparticulelor de magnetită stabilizate cu polietilenglicol.
 Procedeu de tratare a semințelor de porumb înainte de semănat constă în tratarea semințelor cu o soluție coloidală de nanoparticule de magnetită Fe₃O₄, stabilizate cu polietilenglicol cu o greutate moleculară de 6000 unități, cu concentrația de 5-12,5 mg/L, tratarea se efectuează într-un câmp magnetic cu o inducție de 40-50 μT în intervalul de frecvență de 6-10 Hz timp de 20 de minute.

Revendicări: 1
 Figuri: 3

- (11) **1833** (13) Y
 (51) **Int. Cl.:** **A21D 13/068** (2017.01)
A21D 2/08 (2017.01)
A21D 2/36 (2017.01)
- (21) s 2024 0089
 (22) 2024.09.06
 (71)(73) INSTITUȚIA PUBLICĂ UNIVERSITATEA TEHNICĂ A MOLDOVEI, MD
- (72) BOIȘTEAN Alina, MD; CHIRSANOVA Aurica, MD; SIMINIUC Rodica, MD; CHIORU Ana, MD
- (54) **Compoziție și procedeu de obținere a brișoșelor cu un conținut redus de grăsimi**
- (57) Invenția se referă la industria alimentară, și anume la obținerea brișoșelor cu un conținut redus de grăsimi.
 Invenția prevede obținerea brișoșelor din făină de grâu, zahăr tos, apă potabilă, ouă de masă, ulei de floarea soarelui, drojdie reziduală de vin, praf de copt și sare alimentară; procedeu de obținere include amestecarea făinii și prafului de copt, dizolvarea în apă a zahărului

și sării, adăugarea uleiului de floarea soarelui, ouălor și drojdiei, omogenizarea, după care, se adaugă treptat amestecul de făină și praf de copt și se omogenizează, aluatul obținut se porționează și se coace.

Revendicări: 2

- (11) **1834** (13) Y
 (51) **Int. Cl.:** **A61B 5/02** (2006.01)
- (21) s 2024 0102
 (22) 2024.10.30
 (71)(73) INSTITUȚIA MEDICO-SANITARĂ PUBLICĂ INSTITUTUL DE CARDIOLOGIE, MD
- (72) CAZACU Janna, MD; JUCOVSCHEI Constantin, MD; VATAMAN Eleonora, MD
- (54) **Metodă de prognostic în baza parametrilor clinici al riscului de spitalizare din cauza insuficienței cardiace pe parcursul primului an după revascularizare miocardică**
- (57) Invenția se referă la medicină și anume la cardiologie și poate fi utilizată pentru prognosticarea în baza parametrilor clinici al riscului de spitalizare din cauza insuficienței cardiace pe parcursul primului an după revascularizare miocardică.
 Esența invenției constă în aceea că se indică vârsta și genul bolnavului, se stabilește durata bolii cardiace ischemice, prezența diabetului zaharat, prezența infarctului miocardic vechi și anevrismului de ventricul stâng depistat în perioada precoce după evenimentul acut, se efectuează analiza de sânge pentru determinarea creatininei serice și se calculează rata filtrării glomerulare conform formulei CKD-EPI (Chronic Kidney Disease Epidemiology Collaboration) pentru aprecierea stadiului bolii renale cronice, se determină indicii comorbidităților Charlson și durata spitalizării pentru evenimentul cardiac acut cu revascularizare miocardică prin by-pass coronarian sau angioplastie coronariană percutanată, apoi se calculează funcția discriminantă (F) conform formulei:

$$F = -4,266 + G \cdot 0,386 - V \cdot 0,008 + DBCI \cdot 0,099 + DZ \cdot 0,459 + BCR \cdot 0,389 - IMV \cdot 0,733 + CCI \cdot 0,459 + AVS \cdot 1,974 + DMRev \cdot 0,094$$
unde:
 G - genul: 1 - femeie,
 2 - bărbat;
 V - vârsta exprimată în ani (18...100 ani);
 DBCI - durata bolii cardiace ischemice exprimată în ani (0...50 ani);
 DZ - diabet zaharat: 0-absent,
 1-prezent;

BCR-stadiul bolii cornice renale conform clasificării KDIGO:

- 1- G1:RFG \geq 90,
- 2- G2:RFG = 60...89,
- 3- G3a, b:RFG = 30...59,
- 4- G4:RFG = 15...29,
- 5- G5:RFG < 15;

IMV - infarct miocardic vechi suportat anterior:

- 0 - absent,
1 - prezent;

CCI - indicele comorbidităților Charlson, exprimat în puncte (0...40 puncte);

AVS - anevrism de ventricul stâng:

- 0 - absent,
1 - prezent;

DMRev - durata spitalizării pentru evenimentul cardiac acut cu revascularizare miocardică prin by-pass coronarian sau angioplastie coronariană percutanată, exprimată în zile (2...30 zile);

în cazul în care $F > 0$ se prognosticează un risc sporit de spitalizare, iar dacă $F < 0$ se prognosticează un risc redus de spitalizare din cauza insuficienței cardiace în decurs de primul an după revascularizare miocardică.

Revendicări: 1

(11) **1835** (13) Y

(51) **Int. Cl.: C12N 1/14** (2006.01)
C12R 1/885 (2006.01)
A01N 63/38 (2020.01)
A01P 3/00 (2006.01)
A01P 21/00 (2006.01)

(21) s 2024 0057

(22) 2024.06.06

(71)(73) INSTITUȚIA PUBLICĂ UNIVERSITATEA TEHNICĂ A MOLDOVEI, MD

(72) SÎRBU Tamara, MD; MOLDOVAN Cristina, MD; ȚURCAN Olga, MD; BÎRSA Maxim, MD

Mediu nutritiv pentru cultivarea tulpinii de fungi *Trichoderma longibrachiatum* CNMN-FD-27

(57) Invenția se referă la microbiologie și biotehnologie, în particular un mediu de cultivare a tulpinii de fungi *Trichoderma longibrachiatum*, ce posedă proprietăți antimicrobiene și fitostimulatoare și poate fi utilizată în agricultură pentru protecția biologică și pentru stimularea plantelor de cultură.

Mediul nutritiv pentru cultivarea tulpinii de fungi *Trichoderma longibrachiatum* CNMN-FD-27, conform invenției, conține, g/L: sirop de porumb 20,0, glucoză 10,0, KH_2PO_4 1,0, $\text{MgSO}_4 \cdot 7\text{H}_2\text{O}$ 1,0, NaNO_3 1,0, CaCO_3 1,0, apă restul, cu pH 6,0-6,2.

Rezultatul tehnic al invenției constă în reducerea duratei de cultivare a tulpinii și obținerea unui biopreparat cu proprietăți antifungice și stimulative mai pronunțate.

Revendicări: 1

(11) **1836** (13) Y

(51) **Int. Cl.: F17D 1/00** (2006.01)
F17D 1/04 (2006.01)

(21) s 2024 0059

(22) 2024.06.14

(71)(72)(73) POGREBAN Igor, MD

(74) BALAN Mihail

(54) **Subansamblu de alimentare cu gaz**

(57) Invenția se referă la sisteme de distribuire a gazelor, în special la subansambluri de alimentare cu gaz, și poate fi utilizată în clădiri industriale și civile.

Subansamblul de alimentare cu gaz, conform invenției, conține un dulap (1), în interiorul căruia sunt montate două contururi de alimentare cu gaz, unul de bază A și altul de avarie B, care sunt unite printr-un racord de alimentare comun (4) la intrare și un racord de evacuare comun (5) la ieșire. Conturul de bază A este compus din racordul de alimentare comun (4), la care este racordat prin flanșă un robinet (6), la capătul opus al căruia este racordat prin flanșă un filtru de gaz (7), la capătul opus al căruia este montat prin flanșă un reglator de presiune (10), partea opusă a căruia este unită tot prin flanșă cu un robinet (6), îmbinat prin flanșă cu racordul de evacuare comun (5). Conturul de avarie B este compus din racordul de alimentare comun (4), la care este racordat prin flanșă un robinet (6), la capătul opus al căruia este racordat prin flanșă un filtru de gaz (7), la capătul opus al căruia este montat prin flanșă un reglator de presiune (10), partea opusă a căruia este unită tot prin flanșă cu un robinet (6), îmbinat prin flanșă cu racordul de evacuare comun (5). La filtrele de gaz (7) din contururile A și B este conectată o țevă de purjare (12) prin intermediul unor racorduri flexibile (13) și unor robinete intermediare (9).

Revendicări: 1

Figuri: 5

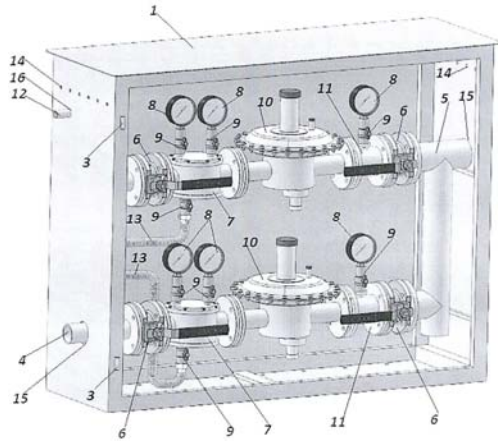

modul încadrat în perete (17), care conține schimbătorul de căldură ondulat menționat (5) cu o multitudine de canale de schimb de căldură, executate ondulat sau de o altă formă geometrică similară pe lungimea sa, cu o secțiune transversală în formă de U, care sunt amplasate echidistant cu formarea unui spațiu ondulat continuu de segmente de schimb de căldură, totodată pe ambele părți ale modului încadrat în perete (17) sunt amplasate separate (2) cu profil aerodinamic, în spatele cărora sunt amplasate ventilatoarele (8); un modul interior (16) cu o carcasă (12), pe suprafața frontală a căruia este instalat un ecran electronic (13), totodată pe părțile laterale ale carcasei (12) este instalată cel puțin o supapă (9) pentru blocarea fluxului de aer, în interiorul carcasei (12) este amplasat un perete despărțitor înclinat (11) pentru separarea fluxurilor de aer de alimentare și evacuare, iar pe carcasa modului interior (16) este instalat un amortizor de zgomot din polimer; un modul exterior (18), executat în formă de capac cu grilă, instalat în afara încăperii, a cărui parte din spate este executată cu o înclinare unghiulară pentru a proteja sistemul de vântul orientat perpendicular față de peretele clădirii.

(11) 1837 (13) Y

(51) Int. Cl.: F24F 7/00 (2006.01)
F28F 13/14 (2006.01)

(21) s 2024 0006

(22) 2024.01.26

(31) u 2023 00615

(32) 2023.02.17

(33) UA

(71)(73) LIMITED LIABILITY COMPANY
VENTILATION SYSTEMS, UA

(72) KLAPISHEVSKYY Oleksandr, UA; TSOMYK
Anatoliy, UA

(74) ȘCERBANIUC Sergiu

(54) **Sistem descentralizat de alimentare și
evacuare a aerului cu recuperare de căldură**

(57) Invenția se referă la tehnica de ventilație a încăperilor, în special la sisteme descentralizate de alimentare și evacuare a aerului cu recuperare de căldură.

Sistemul descentralizat de alimentare și evacuare a aerului, conform invenției, conține un schimbător de căldură ondulat (5) cu o multitudine de canale de schimb de căldură și ventilatoare (8). Sistemul conține suplimentar un

Revendicări: 5

Figuri: 6

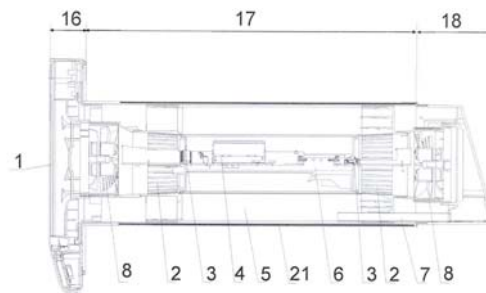

FG9A Publicarea brevetelor europene validate în Republica Moldova / Publication of European patents validated in the Republic of Moldova

Brevetul european validat conferă aceleași drepturi ca și cele conferite de un brevet, în conformitate cu Legea nr. 50/2008 privind protecția invențiilor, de la data publicării de către OEB a mențiunii privind acordarea brevetului. La data publicării în BOPI a datelor bibliografice privind brevetele europene validate în Republica Moldova, AGEPI pune la dispoziția publicului, în format electronic, pe pagina <http://db.agepi.md/inventions/Search.aspx>, descrierea, revendicările, rezumatul și, după caz, desenele, așa cum au fost depuse aceste documente, precum și traducerea fasciculului de brevet european validat în Republica Moldova.

The validated European patent shall confer as from the date of publication of the mention of the grant of the patent by the EPO the same rights as would be conferred by a patent in accordance with the Law No 50/2008 on the Protection of Inventions. AGEPI shall, on the date of publication in BOPI of the bibliographic data on European patents validated in the Republic of Moldova, make available to the public, in electronic format, on the page <http://db.agepi.md/inventions/Search.aspx>, the description, the claims, the abstract and, where appropriate, the drawings, as these documents were filed, and the translation of the specification of a European patent validated in the Republic of Moldova.

- (11) **MD/EP 3408298** (13) T2
 (51) **Int.Cl.:** **C07K 16/28** (2006.01.01)
C07K 14/705 (2006.01.01)
C07K 14/72 (2006.01.01)
C07D 401/04 (2006.01.01)
C07D 257/04 (2006.01.01)
G01N 33/566 (2006.01.01)
- (21) e 2018 1168
 (96) 17745078.0, 2017.01.30
 (97) 3408298, 2018.12.05
 (80) EPB nr. 47/2024, 2024.11.20
 (87) WO 2017/132661, 2017.08.03
 (31) PCT/US2016/0158; 201662308325P;
 201662425403P
 (32) 2016.01.29; 2016.03.15; 2016.11.22
 (33) WO; US; US
 (71)(73) ONCOCEUTICS INC., US
 (72) ALLEN Joshua E., US; STOGNIEW Martin,
 US; PRABHU Varun Vijay, US
 (74) SOCOLOVA Sofia
 (54) **Modulare a receptorului cuplat cu proteina G (GPCR) prin imipridone**
 (57) Imipridonele au fost găsite că modulează selectiv receptorii cuplați cu proteina G (GPCR), cum ar fi receptorii de dopamină din subfamilia D2-like, și că sunt folosite pentru tratamentul stărilor și tulburărilor în care este nevoie de o astfel de modulare, cum ar fi cancerul. În plus, metode de identificare dacă un subiect având o sare, cum ar fi cancer, este de așteptat să fie responsive la un regim de tratament, cum ar fi administrarea unei imipridone, sunt furnizate. În plus, metode de evaluare a eficacității regimului de tratament, cum ar fi administrarea de imipridonă, monitorizare, sau furnizare a unei prognoze pentru un subiect cu o stare, cum este cancer, sunt de asemenea furnizate.

Revendicări: 8
 Figuri: 38

- (11) **MD/EP 3645002** (13) T2
 (51) **Int.Cl.:** **A61K 31/496** (2006.01.01)
A61P 9/04 (2006.01.01)
- (21) e 2020 0488
 (96) 18745732.0, 2018.06.29

- (97) 3645002, 2020.05.06
 (80) EPB nr. 44/2024, 2024.10.30
 (87) WO 2019/006235, 2019.01.03
 (31) 201762527983P
 (32) 2017.06.30
 (33) US
 (71)(73) AMGEN INC., US; CYTOKINETICS, INC., US
 (72) HONARPOUR Narimon, US; MALIK Fady, US
 (74) PARASCA Dumitru
 (54) **Metode pentru tratarea insuficienței cardiace cu activatori ai sarcomerului cardiac**
 (57) Sunt furnizate aici metode pentru tratarea unui subiect cu insuficiență cardiacă, cuprinzând administrarea la subiect a unei doze inițiale dintr-un activator al sarcomerului cardiac (CSA) pe o perioadă inițială de timp, și administrarea ulterioară la subiect a unei doze de CSA pe baza concentrației plasmatice a CSA a subiectului la sfârșitul perioadei inițiale de timp.

Revendicări: 14
 Figuri: 4

- (11) **MD/EP 3758708** (13) T2
 (51) **Int.Cl.:** **A61K 31/553** (2006.01.01)
A61P 11/06 (2006.01.01)
- (21) e 2021 0035
 (96) 19716296.9, 2019.03.01
 (97) 3758708, 2021.01.06
 (80) EPB nr. 48/2024, 2024.11.27
 (87) WO 2019/166626, 2019.09.06
 (31) 201862636944P
 (32) 2018.03.01
 (33) US
 (71)(73) ASTRAZENECA AB, SE
 (72) WIKSTRÖM Håkan, SE; LUDVIGSSON Jufang Wu, SE; ANDERSSON Thomas, SE
 (74) CORCODEL Angela
 (54) **Compoziție farmaceutică care cuprinde (2S)-{(1S)-1-ciano-2-[4-(3-metil-2-oxo-2,3-dihidro-1,3-benzoxazol-5-il)fenil]etil}-1,4-oxazepan-2-carboxamidă**

- (57) Prezenta dezvăluire se referă la compoziții farmaceutice adecvate pentru administrare orală și, în special, la compoziții farmaceutice, inclusiv compoziții farmaceutice pentru tablete, care conțin (2S)-N-((1S)-1-ciano-2-[4-(3-metil-2-oxo-), 2,3-dihidro-1,3-benzoxazol-5-il]fenil]etil)-1,4-oxazepan-2-carboxamidă (Compusul A) sau o sare acceptabilă farmaceutic a acestuia.

Revendicări: 20

Figuri: 12

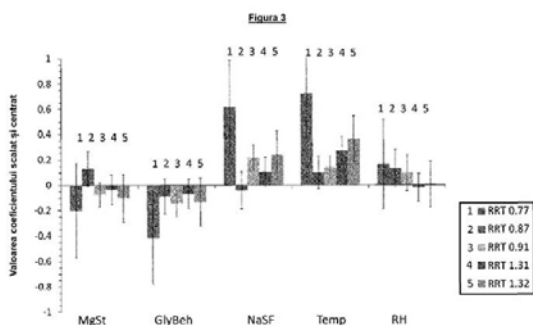

- (11) **MD/EP 3823588** (13) T2
- (51) **Int.Cl.:** **A61K 9/00** (2006.01.01)
A61K 9/14 (2006.01.01)
A61K 31/7048 (2006.01.01)
A61P 9/14 (2006.01.01)
A61K 47/26 (2006.01.01)
- (21) e 2021 0479
- (96) 19742363.5, 2019.07.19
- (97) 3823588, 2021.05.26
- (80) EPB nr. 43/2024, 2024.10.23
- (87) WO 2020/016408, 2020.01.23
- (31) 1856769
- (32) 2018.07.20
- (33) FR
- (71)(73) LES LABORATOIRES SERVIER, FR
- (72) MARSAS Stéphanie, FR; PEAN Jean-Manuel, FR
- (74) ȚURCAN Cristian
- (54) **Compoziție farmaceutică sub forma unei tablete masticabile de diosmină sau de fracțiune flavonoidă cuprinzând diosmină**

- (57) Prezenta invenție se referă la o compoziție farmaceutică sub formă de tabletă masticabilă care conține o doză mare de diosmină micronizată. Compoziția farmaceutică menționată cuprinde diosmină micronizată în valoare de 20% până la 80% din greutatea totală a compoziției farmaceutice. Compoziția farmaceutică dezvăluită este utilizată în tratamentul insuficienței venoase și crizelor hemoroidale.

Revendicări: 9

- (11) **MD/EP 3846786** (13) T2
- (51) **Int.Cl.:** **A61K 9/20** (2006.01.01)
A61K 31/365 (2006.01.01)
A61K 31/7048 (2006.01.01)
A61K 31/506 (2006.01.01)
A61K 31/4155 (2006.01.01)
- (21) e 2021 0639
- (96) 19769675.0, 2019.09.03
- (97) 3846786, 2021.07.14
- (80) EPB nr. 46/2024, 2024.11.13
- (87) WO 2020/051106, 2020.03.12
- (31) 201862727018P
- (32) 2018.09.05
- (33) US
- (71)(73) ZOETIS SERVICES LLC, US
- (72) KOLHE Sachin Pundlik, US; THAKUR Supriya Gautam, US
- (74) JENICICOVSCAIA Galina
- (54) **Formulări antiparazitare cu gust plăcut**
- (57) Prezenta invenție se referă la o compoziție masticabilă tare, plăcută la gust, care cuprinde o cantitate terapeutică eficientă de izoxazolină acceptabilă din punct de vedere veterinar, o lactonă macrocyclică stabilizată, o formă de sare acceptabilă de pirantel, cel puțin un potențiator natural de gust de origine animală și cel puțin un excipient acceptabil din punct de vedere veterinar; și metode de tratare sau de prevenire cu compoziția menționată a unei infecții sau infestații parazitare la un animal, care are nevoie de aceasta.

Revendicări: 12

- (11) **MD/EP 3897578 (13) T2**
- (51) **Int.Cl.:** **A61K 9/00** (2006.01.01)
A61K 9/20 (2006.01.01)
A61K 31/472 (2006.01.01)
A61P 25/28 (2006.01.01)
- (21) e 2021 1050
- (96) 19836884.7, 2019.12.16
- (97) 3897578, 2021.10.27
- (80) EPB nr. 45/2024, 2024.11.06
- (87) WO 2020/131671, 2020.06.25
- (31) 201862781251P; 201962904048P
- (32) 2018.12.18; 2019.09.23
- (33) US; US
- (71)(73) ELI LILLY AND COMPANY, US
- (72) BIGLAN Kevin Michael, US; KILEY Christina Marie, US; SVENSSON Kjell Anders Ivan, US
- (74) PARASCA Dumitru
- (54) **Regimuri de dozare pentru utilizarea LY3154207 în tratamentul tulburărilor dopaminergice ale SNC**
- (57) Prezenta invenție de referă la regimuri de dozare și metode de utilizare a LY3154207, descris de asemenea ca 2-(2,6-diclorofenil)-1-[(1S,3R)-3-(hidroximetil)-5-(3-hidroxi-3-metilbutil)-1-metil-3,4-dihidroizochinolin-2(1H)-il]etanonă, și/sau compoziții farmaceutice ale acestuia, pentru tratamentul tulburărilor dopaminergice ale sistemului nervos central. Tulburările dopaminergice ale SNC ale metodelor regimului de dozare prezent includ boala Parkinson, boala Alzheimer, demența cu corpi Lewis (DCL), demența vasculară, schizofrenia, ADHD, depresia, autismul, durerea muscoscheletală cronică, fibromialgia, tulburările de deteriorare cognitivă, tulburările de somn, somnolența excesivă în timpul zilei, narcolepsia, tulburarea muncii în schimburi, leziunile cerebrale traumatiche, encefalopatia traumatică cronică, obezitatea și reglarea apetitului, tulburările de dispoziție, letargia, apatia, și tulburările de dependență.

Revendicări: 15
Figuri: 9

*
* *

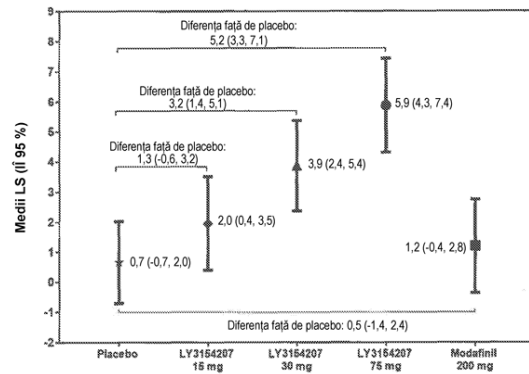
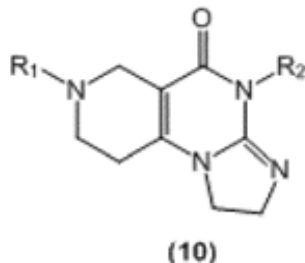

FIG. 2

- (11) **MD/EP 3805222 (13) T2**
- (51) **Int.Cl.:** **C07D 471/14** (2006.01.01)
A61K 31/519 (2006.01.01)
A61P 35/00 (2006.01.01)
A61K 31/337 (2006.01.01)
A61K 45/06 (2006.01.01)
A61P 9/02 (2006.01.01)
A61P 13/08 (2006.01.01)
A61P 15/00 (2006.01.01)
A61P 21/00 (2006.01.01)
A61P 25/00 (2006.01.01)
A61P 25/18 (2006.01.01)
A61P 25/22 (2006.01.01)
A61P 31/14 (2006.01.01)
A61P 31/16 (2006.01.01)
A61P 31/18 (2006.01.01)
A61P 31/20 (2006.01.01)
A61P 31/22 (2006.01.01)
A61P 35/02 (2006.01.01)
A61P 35/04 (2006.01.01)
A61P 43/00 (2006.01.01)
- (21) e 2022 0113
- (96) 20198062.0, 2016.01.29
- (97) 3805222, 2021.04.14
- (80) EPB nr. 49/2024, 2024.12.04
- (31) 201562109737P; 201562148844P;
201562233757P
- (32) 2015.01.30; 2015.04.17; 2015.09.28
- (33) US; US; US
- (71)(73) ONCOCEUTICS INC., US
- (72) STOGNIEW Martin, US; ALLEN Joshua E., US; POTTORF Richard S., US; NALLAGANCHU Bhaskara Rao, US; OLSON Gary L., US; SUN Yanjun, US
- (74) SOCOLOVA Sofia

- (54) **Derivați de 7-benzil-4-(2-metilbenzil)-2,4,6,7,8,9-hexahidroimidazo[1,2-a]pirido[3,4-e]pirimidin-5(1H)-ona, sărurile acestora și utilizarea acestora în terapie**

- (57) Un compus având formula (10)



sau o sare a acestora acceptabila din punct de vedere farmaceutic, în care R₁ și R₂ sunt selectați independent dintre C₁₋₄alchilfenil, H, C₁₋₄alchil, C₁₋₄alchilfenilcetona, C₁₋₄benzil-piperazina, C₁₋₄alchiltienil, C₁₋₄alchilpiridinil, C₁₋₄alchilizoxazolidinil, C₁₋₄alchilmorfolinil, C₁₋₄alchiltiazolil și C₁₋₄alchilpirazinil, în care C₁₋₄alchilfenil, C₁₋₄alchil, C₁₋₄alchilfenilcetona, C₁₋₄alchil-piperazina, C₁₋₄alchiltienil, C₁₋₄alchilpiridinil, C₁₋₄alchilizoxazolidinil, C₁₋₄alchilmorfolidinil, C₁₋₄alchilmorfolinil, C₁₋₄alchiltiazolil și C₁₋₄alchilpirazinil sunt opțional substituie cu halogen, C₁₋₄alchil, C₁₋₄alcoxil, hidroxil sau C₁₋₄alchil perhalogenat și în care R₁ reprezintă CH₃Ph, R₂ nu reprezintă CH₂-((2-CH₃)-Ph).

Compusul poate fi folosit pentru tratarea cancerului.

Revendicări: 7

Figuri: 8

- (11) **MD/EP 4157831 (13) T2**
 (51) **Int.Cl.: C07D 403/14** (2006.01.01)
 (21) e 2023 0385
 (96) 21734728.5, 2021.06.02
 (97) 4157831, 2023.04.05
 (80) EPB nr. 44/2024, 2024.10.30
 (87) WO 2021/247668, 2021.12.09
 (31) 202063033618P
 (32) 2020.06.02
 (33) US
 (71)(73) INCYTE CORPORATION, US

- (72) ZHOU Jiacheng, US; DAI Yingrui, US; JIA Zhongjiang, US; PAN Yongchun, US; PARKS James M., US; TOMAINE Anthony J., US; WANG Jianji, US; ZHANG Aibin, US

- (74) PARASCA Dumitru

- (54) **Procedee de obținere a unui inhibitor JAK1**

- (57) Prezenta cerere de brevet furnizează procese pentru prepararea 4-[3-(cianometil)-3-(3',5'-dimetil-1H,1'H-4,4'-bipirazol-1-il)azetidin-1-il]-2,5-difluoro-N-[(1S)-2,2,2-trifluoro-1-metiletil]benzamidei, și a sării acidului fosforic al acesteia, care sunt utile ca un inhibitor selectiv al JAK1 (kinază Janus 1), precum și ca forme de sare și intermediari legați de aceasta.

Revendicări: 33

Figuri: 3

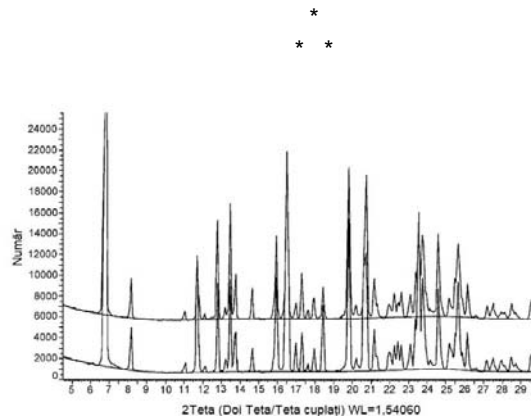

- (11) **MD/EP 4219492 (13) T2**
 (51) **Int.Cl.: C07D 471/04** (2006.01.01)
A61P 35/00 (2006.01.01)
A61P 37/00 (2006.01.01)
A61K 31/437 (2006.01.01)
 (21) e 2024 0310
 (96) 23152736.7, 2019.05.10
 (97) 4219492, 2023.08.02
 (80) EPB nr. 48/2024, 2024.11.27
 (31) 201862670249P; 201862688164P
 (32) 2018.05.11; 2018.06.21
 (33) US; US
 (71)(73) INCYTE CORPORATION, US
 (72) WU Liangxing, US; XIAO Kaijiong, US; YAO Wenqing, US
 (74) PARASCA Dumitru

(54) **Compuși heterociclici ca imunomodulatori**

(57) Sunt divulgați compuși cu Formula (I), metode de utilizare a compușilor ca imunomodulatori, și compoziții farmaceutice care conțin compușii. Compușii sunt utili în tratarea, prevenirea sau ameliorarea bolilor sau tulburărilor cum ar fi cancerul sau infecțiile.

Revendicări: 23

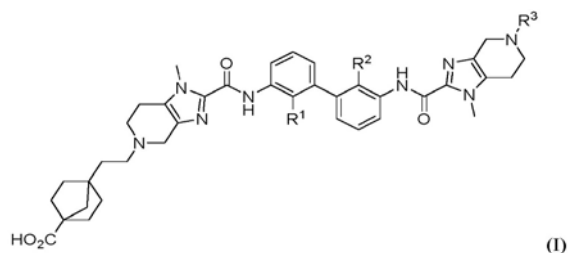

(11) **MD/EP 4219487 (13) T2**

(51) **Int.Cl.:** **C07D 413/14** (2006.01.01)
C07D 405/12 (2006.01.01)
C07D 405/14 (2006.01.01)
A61K 31/496 (2006.01.01)
A61P 3/10 (2006.01.01)

(21) e 2024 0311

(96) 23155747.1, 2019.06.11

(97) 4219487, 2023.08.02

(80) EPB nr. 51/2024, 2024.12.18

(31) 201862684696P; 201962846944P;
 201962851206P

(32) 2018.06.13; 2019.05.13; 2019.05.22

(33) US; US; US

(71)(73) PFIZER INC., US

(72) ASPNES Gary Erik, DE; BAGLEY Scott W., US; CURTO John M., US; EDMONDS David James, US; FLANAGAN Mark E., US; FUTATSUGI Kentaro, US; GRIFFITH David A., US; HUARD Kim, US; LIAN Yajing, US; LIMBERAKIS Chris, US; LONDREGAN Allyn T., US; MATHIOWETZ Alan M., US; PIOTROWSKI David W., US; RUGGERI Roger B., US

(74) JENICICOVSCAIA Galina

(54) **Agoniști ai receptorului GLP-1 și utilizările acestora**

(57) Se propun acizii 6-carboxilici ai benzimidazolilor și 4-aza-, 5-aza- și 7-aza-benzimidazolii în calitate de agoniști GLP-1 R, metode de obținere a compușilor menționați și metode de administrare a compușilor menționați la un mamifer, care are nevoie de aceștia (formula I).

Revendicări: 17

Figuri: 2

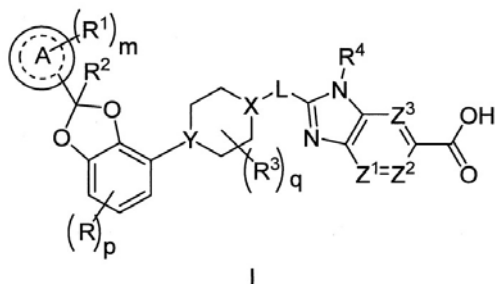

FG9Y Lista brevetelor de invenție de scurtă durată eliberate

Se publică următoarele date: numărul curent, codul țării conform normei ST.3 OMPI, numărul brevetului, codul tipului de document conform normei ST.16 OMPI, indicii de clasificare conform CIB, numărul depozitului, data depozitului, numărul BOPI în care a fost publicată mențiunea privind acordarea brevetului

Nr. crt.	Cod ST. 3 OMPI	(11) Nr. brevet	(13) Cod ST. 16 OMPI	(51) Indicii de clasificare	(21) Nr. depozit	(22) Data depozit	(45) Nr. BOPI
1	MD	1772	Z	A01N 43/653 (2006.01) A01P 3/00 (2006.01) C07D 405/06 (2006.01) C07D 249/08 (2006.01) C07D 317/28 (2006.01)	s 2024 0044	2022.12.02	9/2024
2	MD	1773	Z	A01N 43/653 (2006.01) A01P 3/00 (2006.01) C07D 405/06 (2006.01) C07D 249/08 (2006.01) C07D 317/28 (2006.01)	s 2024 0050	2023.05.19	9/2024
3	MD	1774	Z	A23G 3/00 (2006.01) A23G 3/34 (2006.01) A23G 3/38 (2006.01) A23G 3/42 (2006.01) A23G 3/46 (2006.01) A23G 3/48 (2006.01) A23L 5/40 (2016.01) A23L 33/00 (2016.01)	s 2023 0097	2023.12.07	9/2024
4	MD	1775	Z	A61B 10/00 (2006.01) G01N 21/33 (2006.01) G01N 33/15 (2006.01) C12Q 1/37 (2006.01)	s 2023 0099	2023.12.07	9/2024
5	MD	1776	Z	A61B 17/56 (2006.01) A61B 17/60 (2006.01)	s 2023 0035	2023.04.20	9/2024
6	MD	1777	Z	A61B 17/00 (2006.01)	s 2024 0001	2024.01.05	9/2024
7	MD	1778	Z	A61B 17/00 (2006.01) A61B 18/08 (2006.01) A61K 35/74 (2006.01) A61P 35/00 (2006.01)	s 2024 0016	2024.02.20	9/2024
8	MD	1779	Z	A61C 5/00 (2006.01) A61K 35/15 (2015.01) A61K 35/32 (2015.01)	s 2024 0010	2024.02.08	9/2024
9	MD	1780	Z	A61C 8/00 (2006.01) A61B 17/24 (2006.01)	s 2024 0017	2024.02.20	9/2024
10	MD	1781	Z	A61F 9/00 (2006.01)	s 2024 0009	2024.02.02	9/2024
11	MD	1782	Z	C09B 61/00 (2006.01)	s 2023 0098	2023.12.07	9/2024
12	MD	1783	Z	C12G 1/04 (2006.01) C01D 5/00 (2006.01)	s 2023 0084	2023.10.12	9/2024
13	MD	1784	Z	C12G 1/00 (2006.01) C12G 1/02 (2006.01) C12G 1/022 (2006.01) C12G 1/032 (2006.01)	s 2023 0093	2023.11.09	9/2024
14	MD	1785	Z	F28D 1/053 (2006.01) F24H 1/10 (2006.01) F28F 3/12 (2006.01) F28F 13/06 (2006.01)	s 2023 0090	2023.11.06	9/2024
15	MD	1786	Z	H01F 29/02 (2006.01) H02M 5/10 (2006.01) H02M 5/12 (2006.01) H02M 5/14 (2006.01) H02M 5/257 (2006.01)	s 2023 0085	2023.10.18	9/2024

II

Soiuri de plante / Plant varieties

Protecția juridică a soiurilor de plante în Republica Moldova se asigură în temeiul Legii nr. 39/2008 privind protecția soiurilor de plante.

În conformitate cu această Lege, brevetele pentru soi de plantă sunt eliberate de AGEPI și certifică prioritatea și paternitatea amelioratorului și dreptul exclusiv al titularului de brevet asupra soiului.

Un soi este brevetabil dacă este nou, distinct, omogen și stabil și este desemnat printr-o denumire conformă cu prevederile Legii.

Cererea de brevet pentru soi de plantă se depune la AGEPI de către orice persoană care, conform art. 11 și 12 din Lege, dispune de dreptul de a solicita brevet, personal sau prin reprezentant și trebuie să îndeplinească cerințele prevăzute la art. 33 din Lege.

În prezenta Secțiune se publică date privind cererile de brevet pentru soi de plantă depuse, brevetele pentru soi de plantă acordate și brevetele pentru soi de plantă eliberate conform procedurii naționale.

Legal protection of plant varieties in the Republic of Moldova shall be afforded on the bases of Law No 39/2008 on the Protection of Plant Varieties.

In accordance with this Law, variety patents shall be granted by AGEPI and shall certify the priority of the variety, the authorship of the breeder and the exclusive right of the patent owner in the variety. The plant variety shall be patentable where it is new, distinct, uniform and stable and shall be designated by a denomination in accordance with the provisions of the Law.

The variety patent application shall be filed with the AGEPI by any person who, according to Art. 11 and 12 of the Law, is entitled to apply for a patent, in person or through a representative, and shall fulfill the requirements specified in Art. 33 of the Law.

Data concerning the filed plant variety applications, granted plant variety patents and plant variety patents issued according to the national procedure shall be published in this Section.

**CODURILE OMPI PENTRU CODIFICAREA TITLURILOR INFORMAȚIILOR
REFERITOARE LA SOIURILE DE PLANTE PUBLICATE ÎN BULETINUL OFICIAL
DE PROPRIETATE INTELECTUALĂ CONFORM NORMEI ST. 17**

**WIPO CODES ON CODING OF HEADINGS OF ANNOUNCEMENTS CONCERNING
PLANT VARIETIES MADE IN THE OFFICIAL BULLETIN
OF INTELLECTUAL AL PROPERTY IN ACCORDANCE WITH THE STANDARD ST. 17**

- BZ9E** Cereri de brevet pentru soi de plantă publicate
Published plant variety patent applications
- BA9E** Denumirile soiurilor
Variety denominations
- FF9E** Brevete pentru soi de plantă acordate
Granted plant variety patents
- FF9E** Lista brevetelor pentru soi de plantă acordate, aranjate în ordinea numerelor de brevete (anual)
Numerical index of granted plant variety patents (yearly)
- FG9E** Brevete pentru soi de plantă eliberate
Issued plant variety patents
- FA9E** Lista cererilor de brevet pentru soi de plantă retrase
List of withdrawn plant variety patent applications
- FC9E** Lista cererilor de brevet pentru soi de plantă respinse
List of rejected plant variety patent applications
- MC9E** Lista cererilor de brevet pentru soi de plantă anulate
List of nullited plant variety patent applications
- MM9E** Lista brevetelor pentru soi de plantă a căror valabilitate a încetat
List of invalid plant variety patents
- HF9E** Lista brevetelor pentru soi de plantă revalidate
List of revalidated plant variety patents

FF9E Brevete pentru soi de plantă acordate / Granted plant variety patents

Orice hotărâre de acordare a brevetului pentru soi de plantă poate fi contestată de către o persoană afectată de hotărârea respectivă în mod direct și personal.

Contestația motivată se depune la AGEPI în termen de 2 luni de la data publicării hotărârii.

Any decision to grant a plant variety patent may be appealed by a person directly and personally affected by that decision.

The reasoned appeal shall be lodged with the AGEPI within 2 months as from the date of publication of the decision.

FF9E Brevete pentru soi de plantă acordate

Se publică următoarele date: numărul curent, numărul de depozit, data de depozit, titularul, amelioratorul, denumirea comună (taxonul botanic), denumirea soiului, numărul brevetului, data acordării brevetului

Nr. crt.	Nr. de depozit / Data de depozit	a. Titularul b. Amelioratorul	Denumirea comună (<i>Taxonul botanic</i>)	Denumirea soiului	Numărul de brevet / Data acordării
1	v 2022 0001 / 2022.01.20	a. INSTITUTUL DE FITOTEHNIE "PORUMBENI", MD b. GRIBINCEA Vladimir, MD; PARTAS Eugenia, MD; MISTREȚ Silvia, MD; LEBEDIUC Gheorghe, MD	PORUMB (<i>Zea mays</i> L. subsp. <i>mays</i> (Grupa Porumb))	MKG 7	462 / 2025.04.30
2	v 2022 0002 / 2022.01.20	a. INSTITUTUL DE FITOTEHNIE "PORUMBENI", MD b. GRIBINCEA Vladimir, MD; CIOBANU Valentin, MD; GUȚANU Constantin, MD; MICU Alexandru, MD; LEBEDIUC Gheorghe, MD; PARTAS Eugenia, MD; MISTREȚ Silvia, MD; SPÎNU Angela, MD; SPÎNU Alexei, MD; ROTARI Eugen, MD	PORUMB (<i>Zea mays</i> L. subsp. <i>mays</i> (Grupa Porumb))	PORUMBENI 352	463 / 2025.04.30
3	v 2022 0020 / 2022.12.20	a. INSTITUTUL DE FITOTEHNIE "PORUMBENI", MD b. MUSTEAȚA Simion, MD; BOROZAN Pantelimon, MD; SPÎNU Valentin, MD; SPÎNU Alexei, MD	PORUMB (<i>Zea mays</i> L. subsp. <i>mays</i> (Grupa Porumb))	MKP 601	464 / 2025.04.30
4	v 2022 0021 / 2022.12.20	a. INSTITUTUL DE FITOTEHNIE "PORUMBENI", MD b. MÎRZA Vitalie, MD; SPIVACENCO Anatolie, MD; MISTREȚ Silvia, MD; GRIBINCEA Vladimir, MD	PORUMB (<i>Zea mays</i> L. subsp. <i>mays</i> (Grupa Porumb))	MV 7341	465 / 2025.04.30

FG9E Brevete pentru soi de plantă eliberate

Se publică următoarele date: numărul curent, numărul de depozit, data de depozit, numele titularului, numele amelioratorului, denumirea comună (taxonul botanic), denumirea soiului, numărul de brevet, data acordării brevetului

Nr. crt.	Nr. depozit/ Data depozit	a. Titularul b. Amelioratorul	Denumirea comună (<i>Taxonul botanic</i>)	Denumirea soiului	Numărul de brevet/ Data acordării
1	v 2022 0007 / 2022.03.17	a. INSTITUȚIA PUBLICĂ UNIVERSITATEA DE STAT DIN MOLDOVA, MD, MD b. ROȘCA Ion, MD; ONICA Elisaveta, MD; CUTCOVSCHI-MUȘTUC Alina, MD; PALANCEAN Alexei, MD	VIȘIN TOMENTOS (<i>Prunus tomentosa</i> Thunb.)	ANDREIA	452 / 2025.01.31

III

Mărci / Trademarks

Protecția juridică a mărcilor în Republica Moldova se asigură în temeiul înregistrării lor la AGEPI în modul stabilit de Legea nr. 38/2008 privind protecția mărcilor. În conformitate cu Legea, marca se autentifică prin certificatul de înregistrare eliberat de AGEPI. Certificatul de înregistrare confirmă prioritatea mărcii și dreptul exclusiv al titularului asupra mărcii pentru produsele și serviciile indicate în certificat.

În prezenta Secțiune se publică datele privind cererile de înregistrare, datele privind mărcile înregistrate în baza cererilor acceptate parțial, mărcile înregistrate și mărcile reînnoite prin procedura națională. Mărcile înregistrate conform Aranjamentului de la Madrid privind înregistrarea internațională a mărcilor și Protocolului referitor la Aranjamentul de la Madrid la care Republica Moldova este parte se publică în limbile franceză, engleză și spaniolă în Buletinul OMPI de Mărci Internaționale ("Gazette OMPI des marques internationales / WIPO Gazette of International Marks / Gaceta de la OMPI de Marcas Internacionales"). Buletinul include toate datele referitoare la înregistrările internaționale noi, la reînnoiri, la desemnări posterioare, precum și la modificări și alte acțiuni ce se referă la înregistrările internaționale. Buletinul este disponibil accesului public pe site-ul OMPI, pe adresele <https://www3.wipo.int/madrid/monitor/en/#gazette>, <https://www3.wipo.int/madrid/monitor/fr/#gazette> sau <https://www3.wipo.int/madrid/monitor/es/#gazette>.

Legal protection of trademarks in the Republic of Moldova shall be afforded on the basis of registration with the AGEPI, as established by Law No 38/2008 on the Protection of Trademarks. According to this Law the trademark is certified by a registration certificate issued by AGEPI. The registration certificate shall attest the priority date of the trademark and the exclusive right of the owner in the trademark for the goods and services entered in the certificate.

Data on filed trademark applications, data on trademarks registered on the basis of partially accepted applications, registered trademarks and trademarks renewed under the national procedure shall be published in this Section.

Trademarks registered under the Madrid Agreement and the Protocol Concerning the International Registration of Marks to which the Republic of Moldova is a party shall be published in French, English and Spanish in the Gazette OMPI des marques internationales / WIPO Gazette of International Marks / Gaceta de la OMPI de Marcas Internacionales. The Gazette includes all relevant data on new international registrations, renewals, subsequent designations as well as amendments and other entries referred to the international registrations. The Gazette is available for public on the WIPO site at <https://www3.wipo.int/madrid/monitor/en/#gazette>, <https://www3.wipo.int/madrid/monitor/fr/#gazette> or <https://www3.wipo.int/madrid/monitor/es/#gazette>.

**CODURILE INID PENTRU IDENTIFICAREA DATELOR BIBLIOGRAFICE
REFERITOARE LA MĂRCI, CONFORM NORMEI ST. 60 OMPI
LIST OF INID CODES CONCERNING BIBLIOGRAPHIC DATA
RELATING TO MARKS, ACCORDING TO WIPO STANDARD ST. 60**

- (100)** Date privind înregistrarea/reînnoirea
Data concerning the registration/renewal
- Numărul de ordine
 Serial number
- (111)** Numărul de ordine al înregistrării
 Serial number of the registration
- (116)** Numărul de ordine al reînnoirii, dacă este diferit de numărul de ordine al înregistrării inițiale
 Serial number of the renewal where different from initial registration number
- Data înregistrării/reînnoirii
 Date of the registration/renewal
- (151)** Data înregistrării
 Date of the registration
- (156)** Data reînnoirii
 Date of the renewal
- Numere de înregistrare conexe
 Related registration numbers
- (181)** Data prevăzută de expirare a înregistrării
 Expected expiration date of the registration
- (186)** Data prevăzută de expirare a reînnoirii
 Expected expiration date of the renewal
- (200)** Date referitoare la cerere
Data concerning the application
- (210)** Numărul de depozit al cererii
 Serial number of the application
- (220)** Data de depozit a cererii
 Date of filing of the application
- (230)** Data referitoare la expoziție
 Data concerning exhibitions
- (300)** Date referitoare la prioritate conform Convenției de la Paris, și alte date referitoare la vechimea sau la înregistrarea mărcii în țara de origine
Data relating to priority under the Paris Convention and other data relating to seniority or to the registration of the mark in the country of origin
- (310)** Numărul de depozit al cererii inițiale
 Serial number assigned to the first application
- (320)** Data de depozit a cererii inițiale
 Date of filing of the first application
- (330)** Codul conform normei ST.3 a OMPI, care permite identificarea oficiului național sau regional la care a fost depusă cererea inițială sau organizația la care a fost depusă cererea inițială
 WIPO Standard ST.3 code, identifying the national or regional Office where the first application was made or the organization where the first application was made
- (400)** Data la care anumite informații sunt făcute accesibile publicului
Date(s) of making information available to the public
- (441)** Data la care informațiile privind cererea neexaminată au fost făcute accesibile publicului
 Date of making information available to the public regarding the non-examined application
- (442)** Data la care informațiile privind cererea examinată au fost făcute accesibile publicului
 Date of making information available to the public regarding the examined application
- (450)** Data la care informațiile privind înregistrarea au fost făcute accesibile publicului
 Date of making information available to the public regarding the registration

- (500)** Informații diverse
Various information
- Clasificarea produselor și/sau serviciilor
Classification, goods and/or services
- (511)** Clasificarea internațională a produselor și serviciilor, în scopul înregistrării mărcilor (Clasificarea de la Nisa) și/sau lista produselor și/sau serviciilor clasificate conform acestei clasificări
The International Classification of Goods and Services for the Purposes of the Registration of Marks (Nice Classification) and/or list of goods and/or services classified according thereto
- Indicații referitoare la folosirea mărcii
Indications regarding the use of the mark
- (526)** Elementele mărcii asupra cărora nu se extinde dreptul exclusiv
Disclaimer
- Descrierea elementelor figurative ale mărcii
Description of the figurative elements of the mark
- (531)** Conform Clasificării internaționale a elementelor figurative ale mărcilor (Clasificarea de la Viena)
According to the International Classification of the Figurative Elements of Marks (Vienna Classification)
- (540)** Reproducerea mărcii
Reproduction of the mark
- (551)** Indicarea faptului că marca este o marcă colectivă, o marcă de certificare sau o marcă de garanție
Indication to the effect that the mark is a collective mark, a certification mark or a guarantee mark
- (554)** Marca tridimensională
Three-dimensional mark
- (580)** Data înscrierii oricărui tip de tranzacție privind cererile de înregistrare sau înregistrările (de exemplu: modificare de titular, modificare de nume sau adresă, renunțare, expirare a protecției)
Date of recording of any kind of transaction in respect of applications or registrations (e.g., change in ownership, change in name or address, renunciation, termination of protection)
- (591)** Informații privind culorile revendicate
Information concerning colors claimed
- (600)** Referințe la alte depozite și înregistrări de marcă înrudite din punct de vedere juridic
References to other legally related application(s) and registration(s)
- (641)** Numărul și data altor cereri înrudite din punct de vedere juridic
Number(s) and date(s) of other legally related applications
- (646)** Numărul și data altor înregistrărilor înrudite din punct de vedere juridic
Number(s) and date(s) of other legally related registrations
- (700)** Informații privind părțile interesate de o cerere sau de o înregistrare
Information concerning parties concerned with the application/registration
- (730)** Numele și adresa solicitantului sau titularului înregistrării
Name and address of the applicant or the holder of the registration
- Informații privind licențiatul sau licențiații
Information regarding licensee(s)
- (791)** Numele și adresa licențiatului
Name and address of the licensee
- (800)** Anumite date referitoare la înregistrarea internațională a mărcilor conform Aranjamentului de la Madrid, privind înregistrarea internațională a mărcilor și Protocolului referitor la acest Aranjament
Certain data relating to the international registration of marks under the Madrid Agreement Concerning the International Registration of Marks and the Protocol Relating to that Agreement

Cereri de înregistrare / Applications for registration

În conformitate cu Legea nr. 38/2008 privind protecția mărcilor, cererea de înregistrare a mărcii se depune la AGEPI de către solicitant, personal sau prin intermediul unui reprezentant.

O cerere trebuie să se refere la o singură marcă și trebuie să conțină documentele prevăzute în art. 30 din Lege.

Orice persoană interesată în termen de 3 luni de la data publicării datelor cu privire la cererea depusă poate prezenta în scris la AGEPI observații motivate privind necesitatea de a refuza înregistrarea mărcii conform art. 7 și/sau să formuleze o opoziție la înregistrarea mărcii pe motiv că înregistrarea acesteia ar trebui refuzată în baza prevederilor art. 8 și/sau, după caz, art. 7 din Lege.

In accordance with the Law No 38/2008 on the Protection of Trademarks, a trademark registration application shall be filed with the AGEPI by the applicant, in person or through a representative.

An application shall relate to one trademark only and shall contain the documents provided for in Art. 30 of the Law.

Within three months of the date of publication of a trademark registration application, any person concerned shall be entitled to submit its comments in writing to the AGEPI, providing justification of the need for refusal of the trademark registration on the basis of Article 7 and/or lodge an opposition against registration of a trademark on the grounds that its registration must be refused on the basis of Article 8 and/or, as appropriate, Article 7 of the Law.

(210) **054441**
 (220) 12.12.2024
 (730) **INDEPENDENT TRUST MEDIA S.R.L., MD**
 Bd. Mircea cel Bătrân nr. 29/2, of. 52,
 MD-2075, Chișinău, Republica Moldova
 (540)

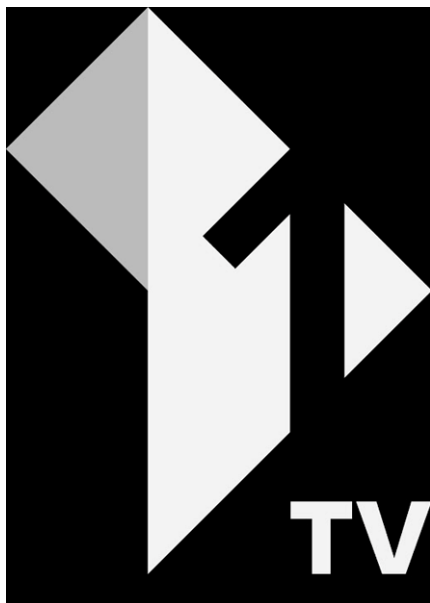

(591) Culori revendicate: negru, alb, gri.
 (511) NCL(12-2024)
 35 - publicitate; administrarea, organizarea și managementul afacerilor; lucrări de birou;
 38 - servicii de telecomunicații;
 41 - educație; instruire; divertisment; activități sportive și culturale.
 (531) CFE(9) 26.03.04; 26.03.17; 27.05.24; 27.07.21; 29.01.13.

(210) **054442**
 (220) 12.12.2024
 (730) **INDEPENDENT TRUST MEDIA S.R.L., MD**
 Bd. Mircea cel Bătrân nr. 29/2, of. 52,
 MD-2075, Chișinău, Republica Moldova
 (540)

UNU TV

(511) NCL(12-2024)
 35 - publicitate; administrarea, organizarea și managementul afacerilor; lucrări de birou;
 38 - servicii de telecomunicații;

41 - educație; instruire; divertisment; activități sportive și culturale.

(210) **054443**
 (220) 12.12.2024
 (730) **INDEPENDENT TRUST MEDIA S.R.L., MD**
 Bd. Mircea cel Bătrân nr. 29/2, of. 52,
 MD-2075, Chișinău, Republica Moldova
 (540)

ПЕРВЫЙ ТВ

(511) NCL(12-2024)
 35 - publicitate; administrarea, organizarea și managementul afacerilor; lucrări de birou;
 38 - servicii de telecomunicații;
 41 - educație; instruire; divertisment; activități sportive și culturale.
 (531) CFE(9) 28.05.00.

(210) **054524**
 (220) 19.12.2024
 (310) M 2024 06876
 (320) 22.07.2024
 (330) RO
 (730) **SCANDIA FOOD SRL, RO**
 Strada Podului nr. 133, Județul Sibiu, Sibiu,
 România
 (540)



(591) Culori revendicate: roz, alb, negru.
 (511) NCL(12-2024)
 32 - apă (băuturi); amestec de sucuri de fructe; apă carbogazoasă îmbogățită cu vitamine (băuturi); apă carbogazoasă; apă cu arome; apă îmbogățită cu minerale (băuturi); apă

îmbogățită nutritiv; apă potabilă cu vitamine; ape; ape cu aromă de fructe; băuturi carbogazoase aromatizate; băuturi carbogazoase dulci; băuturi constând dintr-un amestec de fructe și sucuri de legume; băuturi cu arome de fructe; citronadă; concentrate de sucuri de fructe; băuturi răcoritoare cu aromă de fructe; băuturi pe bază de fructe; suc concentrat de portocale; sucuri carbogazoase; sucuri de fructe utilizate ca băuturi; băuturi cu gheață cu conținut de fructe; băuturi care constau în principal din sucuri de fructe; băuturi de fructe; băuturi din fructe și sucuri de fructe; apă minerală aromatizată; minerale (ape) (băuturi).

(531) CFE(9) 20.05.15; 25.01.19; 25.03.15; 27.05.25; 29.01.13.

(210) **054541**

(220) 23.12.2024

(310) MU/M/2024/40893

(320) 27.11.2024

(330) MU

(730) **PepsiCo, Inc., a North Carolina corporation, US**

700 Anderson Hill Road, Purchase, New York 10577, Statele Unite ale Americii

(540)



(591) Culori revendicate: albastru-închis, albastru-deschis, alb, galben, verde-deschis, verde-închis.

(511) NCL(12-2024)

29 - aperitive pe bază de cartofi; chipsuri de cartofi; aperitive alimentare pe bază de soia;

gustări pe bază de legume; chipsuri de legume; creme tartinabile pe bază de legume; sosuri pe bază de legume; gustări pe bază de alune; nuci; gustări pe bază de fructe; batoane pentru gustări pe bază de fructe; chipsuri de banane din specia Musa paradisiaca plantains; semințe; gustări pe bază de carne; gustări pe bază de leguminoase; creme tartinabile pe bază de leguminoase; sosuri pe bază de leguminoase; pastă de năut; sosuri pe bază de lactate; gustări pe bază de brânză; amestecuri de snackuri constând din fructe și fructe cu coajă lemnoasă; gustări constând în principal din fructe, legume, semințe, fructe cu coajă lemnoasă preparate sau orice combinație a acestora;

30 - gustări pe bază de boabe de cereale; gustări pe bază de multicerale; gustări din porumb; gustări din porumb expandat; floricele de porumb; chipsuri de porumb; chipsuri tortilla; gustări pe bază de cereale; preparate pe bază de cereale; batoane alimentare pe bază de cereale; cereale pentru micul dejun; mîsli; gustări pe bază de orez; aperitive pe bază de făină; chipsuri pe bază de făină; biscuiți sărați; covrigei; fulgi pita; clătite americane; alimente pe bază de ovăz; ovăz; băuturi pe bază de ovăz; orez preparat; fulgi de orez; turte din orez; biscuiți sărați din orez; gustări care constau în principal din pâine; chipsuri din chifle cu gaură în mijloc (bagels); sosuri; sosuri salsa; fursecuri; biscuiți; paste alimentare făinoase; gustări constând în principal din produse preparate din boabe de cereale, porumb, cereale sau orice combinație a acestora; dulciuri; sirop; sirop pentru clătite; sirop de arțar; sirop pentru glazură; arome pentru băuturi, altele decât uleiurile esențiale; produse de cofetărie înghețate;

32 - băuturi nealcoolice; ape minerale și gazoase; băuturi din fructe și sucuri de fructe; smoothies; siropuri, prafuri și alte preparate pentru fabricarea băuturilor nealcoolice; băuturi răcoritoare; ceai gata de băut; cafea gata de băut; iced tea; băuturi energizante; băuturi pentru sportivi; băuturi izotonice; apă potabilă, apă cu arome; băuturi nealcoolice cu arome înghețate.

(531) CFE(9) 01.15.15; 05.05.19; 05.05.20; 05.05.21; 27.05.21; 29.01.15.

- (210) **054542**
 (220) 23.12.2024
 (310) MU/M/2024/40894
 (320) 27.11.2024
 (330) MU
 (730) **PepsiCo, Inc., a North Carolina corporation, US**
 700 Anderson Hill Road, Purchase, New York 10577, Statele Unite ale Americii

(540)

pepsico

Food. Drinks. Smiles.

- (511) NCL(12-2024)
 29 - aperitive pe bază de cartofi; chipsuri de cartofi; aperitive alimentare pe bază de soia; gustări pe bază de legume; chipsuri de legume; creme tartinabile pe bază de legume; sosuri pe bază de legume; gustări pe bază de alune; nuci; gustări pe bază de fructe; batoane pentru gustări pe bază de fructe; chipsuri de banane din specia Musa paradisiaca plantains; semințe; gustări pe bază de carne; gustări pe bază de leguminoase; creme tartinabile pe bază de leguminoase; sosuri pe bază de leguminoase; pastă de năut; sosuri pe bază de lactate; gustări pe bază de brânză; amestecuri de snackuri constând din fructe și fructe cu coajă lemnoasă; gustări constând în principal din fructe, legume, semințe, fructe cu coajă lemnoasă preparate sau orice combinație a acestora;
 30 - gustări pe bază de boabe de cereale; gustări pe bază de multicereale; gustări din porumb; gustări din porumb expandat; floricele de porumb; chipsuri de porumb; chipsuri tortilla; gustări pe bază de cereale; preparate pe bază de cereale; batoane alimentare pe bază de cereale; cereale pentru micul dejun; müsli; gustări pe bază de orez; aperitive pe bază de făină; chipsuri pe bază de făină; biscuiți sărați; covrigei; fulgi pita; clătite americane; alimente pe bază de ovăz; ovăz; băuturi pe bază de ovăz; orez preparat; fulgi de orez; turte din orez; biscuiți sărați din orez; gustări care constau în principal din pâine; chipsuri din chifle cu gaură în mijloc (bagels); sosuri; sosuri salsa; fursecuri; biscuiți; paste alimentare făinoase; gustări constând în principal din produse preparate din boabe de cereale, porumb, cereale sau orice combinație a acestora; dulciuri; sirop; sirop pentru

clătite; sirop de arțar; sirop pentru glazură; arome pentru băuturi, altele decât uleiurile esențiale; produse de cofetărie înghețate;

- 32 - băuturi nealcoolice; ape minerale și gazoase; băuturi din fructe și sucuri de fructe; smoothies; siropuri, prafuri și alte preparate pentru fabricarea băuturilor nealcoolice; băuturi răcoritoare; ceai gata de băut; cafea gata de băut; iced tea; băuturi energizante; băuturi pentru sportivi; băuturi izotonice; apă potabilă, apă cu arome; băuturi nealcoolice cu arome înghețate.

(531) CFE(9) 27.05.09.

- (210) **054565**
 (220) 02.01.2025
 (730) **BLAGO GROUP S.R.L., lombard, MD**
 Str. Ștefan cel Mare nr. 72, ap. 2,
 MD-3100, Bălți, Republica Moldova

(540)



- (591) Culori revendicate: alb, roșu.
 (511) NCL(12-2025)
 14 - metale prețioase și aliajele lor; bijuterii, pietre prețioase și semiprețioase; instrumente de ceasornicărie și pentru măsurarea timpului;
 36 - servicii financiare, monetare și bancare; servicii de asigurări; servicii imobiliare.
 (531) CFE(9) 26.04.06; 26.04.07; 26.04.18; 27.05.24; 29.01.12.

- (210) **054632**
 (220) 13.01.2025
 (730) **EMPEROR BLUE FASHION L.L.C, AE**
 Office 1303, Fairmont Hotel, Sheikh Zayed Road, Dubai, Emiratele Arabe Unite

(540)

**EMPEROR BLUE**

(591) Culori revendicate: albastru-închis.

(511) NCL(12-2025)

03 - produse de parfumerie; uleiuri eterice; cosmetice; loțiuni capilare; produse pentru curățarea dinților; extracte de flori (parfumerie); preparate odorizante pentru îmbroșarea aerului; ambră (parfumerie).

(531) CFE(9) 25.01.25; 26.13.25; 27.05.22; 29.01.04.

(210) **054637**

(220) 20.01.2025

(730) **The Procter & Gamble Company, US**
One Procter & Gamble Plaza, Cincinnati,
Ohio 45202, Statele Unite ale Americii

(540)



(591) Culori revendicate: verde de diferite nuanțe, gri, alb, negru.

(511) NCL(12-2025)

03 - preparate pentru albit și alte substanțe pentru spălat; preparate pentru curățare, lustruire, degresare și șlefuire; săpunuri; detergenți pentru spălarea vaselor, cosmetice, șervețele impregnate cu preparate de curățare;

05 - săpun antibacterian; săpunuri dezinfectante; dezinfectante pentru WC-uri chimice; dezinfectante folosite pentru igienă; soluții antibacteriene pentru spălarea mâinilor; biocide, fungicide; erbicide; germicide; virucide; săpunuri și detergenți dezinfectanți; produse dezinfectante de uz menajer.

(531) CFE(9) 01.15.15; 04.05.02; 04.05.05; 04.05.21; 29.01.14.

(210) **054641**

(220) 21.01.2025

(730) **BIROUL ISTORIILOR DE CREDIT VIA SCOPE S.R.L., MD**

Str. Alba-Lulia nr. 75, ap.(of.) et. 7,
MD-2071, Chișinău, Republica Moldova

(540)

VIA SCOPE
BIC VIA SCOPE SRL

(591) Culori revendicate: alb, negru, albastru.

(511) NCL(12-2025)

35 - publicitate; administrarea, organizarea și managementul afacerilor; lucrări de birou;

36 - servicii financiare, monetare și bancare; servicii de asigurări; servicii imobiliare;

38 - servicii de telecomunicații;

42 - servicii științifice și tehnologice, precum și servicii de cercetare și creație, referitoare la acestea; servicii de analiză industrială, cercetare industrială și proiectare industrială; servicii de control al calității și de autentificare; crearea și dezvoltarea calculatoarelor și programelor de calculator;

45 - servicii juridice; servicii de securitate pentru protecția fizică a bunurilor materiale și a persoanelor; servicii matrimoniale, servicii de rețele de socializare on-line; servicii funerare; babysitting.

(531) CFE(9) 16.03.15; 24.17.24; 27.03.15; 27.05.08; 29.01.13.

(210) **054646**
 (220) 27.01.2025
 (730) **ROTARI Dmitrii, MD**
 Str. Trandafirilor nr. 15, ap. 92,
 MD-2038, Chișinău, Republica Moldova
 (540)



(511) NCL(12-2025)
 29 - carne, pește, păsări și vânat; extracte din carne; fructe și legume conservate, congelate, uscate și fierte; jeleuri, dulceturi, compoturi; ouă; lapte, brânzeturi, unt, iaurt și alte produse lactate; uleiuri și grăsimi comestibile;
 30 - cafea, ceai, cacao și înlocuitori ai acestora; orez, paste făinoase și tăiței; tapioca și sago; făină și preparate din cereale; pâine, produse de patiserie și cofetărie; ciocolată; înghețată, șerbeturi și alte înghețate comestibile; zahăr, miere, sirop de melasă; drojdie, praf de copt; sare, condimente, mirodenii, plante aromatice conservate; oțet, sosuri și alte condimente; gheață (apă înghețată);
 35 - publicitate; administrarea, organizarea și managementul afacerilor; lucrări de birou;
 43 - servicii de alimentație publică; servicii de cazare temporară.
 (531) CFE(9) 02.01.16; 02.01.23; 04.05.03; 04.05.04; 27.05.09.

(210) **054651**
 (220) 23.01.2025
 (730) **CHISELIOV Aliona, MD**
 Str. Smolean nr. 21,
 MD-3100, Bălți, Republica Moldova
 (540)

EAT & GO

(511) NCL(12-2025)
 29 - carne, pește, păsări și vânat; extracte din carne; fructe și legume conservate, congelate,

te, uscate și fierte; jeleuri, dulceturi, compoturi; ouă; lapte, brânzeturi, unt, iaurt și alte produse lactate; uleiuri și grăsimi comestibile;

- 30 - cafea, ceai, cacao și înlocuitori ai acestora; orez, paste făinoase și tăiței; tapioca și sago; făină și preparate din cereale; pâine, produse de patiserie și cofetărie; ciocolată; înghețată, șerbeturi și alte înghețate comestibile; zahăr, miere, sirop de melasă; drojdie, praf de copt; sare, condimente, mirodenii, plante aromatice conservate; oțet, sosuri și alte condimente; gheață (apă înghețată);
- 35 - servicii on-line de tranzacționare, și anume servicii de operare on-line pe piețe pentru vânzătorii și cumpărătorii de produse și servicii; servicii on-line de tranzacționare în care vânzătorii afișează produsele sau serviciile care urmează să fie oferite spre vânzare, achiziționare sau spre licitare prin intermediul Internetului, în scopul facilitării vânzării de produse și servicii de către terți prin intermediul unei rețele de calculatoare; oferire de răspuns evaluativ și evaluări de produse și servicii oferite de vânzători, evaluarea valorii și a prețurilor produselor și serviciilor oferite de vânzători, serviciilor de performanță a cumpărătorilor și vânzătorilor, serviciilor de livrare, precum și experiența globală de tranzacționare în legătură cu acestea; oferirea unui ghid de căutare de publicitate on-line care oferă produse și servicii ale vânzătorilor; oferirea unei baze de date de căutare on-line de evaluare pentru cumpărători și vânzători; publicitate; gestiunea afacerilor comerciale; administrare comercială; lucrări de birou; servicii de comercializare pentru terți prestate de supermarketuri, hipermarketuri, buticuri, magazine, gherete, chioșcuri și tarabe;
- 43 - servicii de alimentație publică; servicii de cazare temporară.

(210) **054687**
 (220) 01.02.2025
 (730) **IONIȚA Sergiu, MD**
 Str. Alexei Mateevici nr. 86, ap. 6,
 MD-2001, Chișinău, Republica Moldova
 (540)

CHEFURT

(511) NCL(12-2025)
29 - carne, pește, păsări și vânat; extracte din carne; fructe și legume conservate, congelate, uscate și fierte; jeleuri, dulceturi, compoturi; ouă; lapte, brânzeturi, unt, chefir, iaurt, iaurt pe bază de chefir, iaurt grecesc și alte produse lactate; preparate alimentare din brânză, caș, brânză mărunțită, brânză moale; brânzică cu diferite adaosuri; deserturi din produse lactate.

(210) **054689**
(220) 02.02.2025
(730) **IONIȚA Sergiu, MD**
Str. Alexei Mateevici nr. 86, ap. 6,
MD-2001, Chișinău, Republica Moldova
(540)

KEFURT

(511) NCL(12-2025)
29 - carne, pește, păsări și vânat; extracte din carne; fructe și legume conservate, congelate, uscate și fierte; jeleuri, dulceturi, compoturi; ouă; lapte, brânzeturi, unt, chefir, iaurt, iaurt pe bază de chefir, iaurt grecesc și alte produse lactate; preparate alimentare din brânză, caș, brânză mărunțită, brânză moale; brânzică cu diferite adaosuri; deserturi din produse lactate.

(210) **054690**
(220) 02.02.2025
(730) **MARUSYA I GUSSI S.R.L., MD**
Str. N. Dîmo nr. 25, ap. 51,
MD-2045, Chișinău, Republica Moldova
(540)



(511) NCL(12-2025)
43 - servicii de alimentație publică; servicii de cazare temporară.
(531) CFE(9) 24.17.25; 27.05.24.

(210) **054691**
(220) 03.02.2025
(730) **INTERNATIONAL ACCREDITATION FEDERATION INC, US**
2604 Whittier Place, Wilmington, Delaware,
19808, Statele Unite ale Americii
(540)



(591) Culori revendicate: alb, albastru-închis, albastru-deschis.
(511) NCL(12-2025)
41 - educație; instruire; divertisment; activități sportive și culturale;
42 - servicii științifice și tehnologice, precum și servicii de cercetare și creație, referitoare la acestea; servicii de analiză industrială, cercetare industrială și proiectare industrială; servicii de control al calității și de autentificare; crearea și dezvoltarea calculatoarelor și programelor de calculator.
(531) CFE(9) 01.05.02; 01.05.06; 01.05.12; 26.04.05; 26.04.13; 26.04.19; 27.05.17; 29.01.13.

(210) **054692**
(220) 04.02.2025
(730) **STANDARD BYTE S.R.L., MD**
Str. Iurii Gagarin nr. 10,
MD-2001, Chișinău, Republica Moldova

(540)



(591) Culori revendicate: roșu, alb, negru.

(511) NCL(12-2025)

06 - metale comune și aliajele lor, minereuri; materiale metalice pentru edificare și construcții; construcții transportabile metalice; cabluri și fire neelectrice din metal comun; mici articole de fierărie; containere metalice pentru depozitare sau transport; seifuri;

19 - materiale, nemetalice, pentru clădiri și construcții; conducte rigide, nemetalice, pentru construcții; asfalt, smoală, gudron și bitum; construcții transportabile, nemetalice; monumente, nemetalice;

35 - publicitate; administrarea, organizarea și managementul afacerilor; lucrări de birou;

37 - servicii de construcții; servicii de instalații și reparații; extracții miniere, foraje pentru extracția de petrol și gaze.

(531) CFE(9) 26.04.18; 26.04.26; 27.05.09; 29.01.13.

(210) **054693**

(220) 05.02.2025

(730) **DIACONU Daniela, MD**

Str-la Studenților nr. 11/2, ap. 34,
MD-2020, Chișinău, Republica Moldova

(540)

danielle
desserts & more

(511) NCL(12-2025)

30 - cafea, ceai, cacao și înlocuitori ai acestora; orez, paste făinoase și tăiței; tapioca și sago; făină și preparate din cereale; pâine, produse de patiserie și cofetărie; ciocolată; înghețată, șerburi și alte înghețate comestibile; zahăr, miere, sirop de melasă; drojdie, praf de copt; sare, condimente, mirodenii, plante aromatice conservate; oțet, sosuri și alte condimente; gheață (apă înghețată).

(531) CFE(9) 24.17.25; 27.05.09.

(210) **054694**

(220) 05.02.2025

(730) **CÎȘLALÎ Veaceslav, MD**

Str. Vovințeni nr. 22/7, MD-2003,
Durlești, Chișinău, Republica Moldova

(540)

Oriense

(511) NCL(12-2025)

03 - cosmetice și produse de toaletă nemedicinale; produse nemedicinale pentru curățarea dinților; produse de parfumerie, uleiuri esențiale; preparate pentru albit și alte substanțe pentru spălat; preparate pentru curățare, lustruire și șlefuire;

35 - publicitate; administrarea, organizarea și managementul afacerilor; lucrări de birou.

(210) **054695**

(220) 05.02.2025

(730) **CÎȘLALÎ Veaceslav, MD**

Str. Vovințeni nr. 22/7, MD-2003,
Durlești, Chișinău, Republica Moldova

(540)

Wellmax
breeze refresh

(511) NCL(12-2025)

03 - cosmetice și produse de toaletă nemedicinale; produse nemedicinale pentru curățarea dinților; produse de parfumerie, uleiuri esențiale; preparate pentru albit și alte substanțe pentru spălat; preparate pentru curățare, lustruire și șlefuire;

35 - publicitate; administrarea, organizarea și managementul afacerilor; lucrări de birou.

(531) CFE(9) 26.11.12; 27.05.11.

(210) **054696**
 (220) 05.02.2025
 (730) **CÎȘLALÎ Veaceslav, MD**
 Str. Vovințeni nr. 22/7, MD-2003,
 Durlești, Chișinău, Republica Moldova
 (540)



(511) NCL(12-2025)
 03 - cosmetice și produse de toaletă nemedicinale; produse nemedicinale pentru curățarea dinților; produse de parfumerie, uleiuri esențiale; preparate pentru albit și alte substanțe pentru spălat; preparate pentru curățare, lustruire și șlefuire;
 35 - publicitate; administrarea, organizarea și managementul afacerilor; lucrări de birou.
 (531) CFE(9) 01.15.23; 26.02.03; 26.02.18; 26.11.21; 27.05.03.

(210) **054697**
 (220) 05.02.2025
 (730) **CÎȘLALÎ Veaceslav, MD**
 Str. Vovințeni nr. 22/7, MD-2003,
 Durlești, Chișinău, Republica Moldova
 (540)



(511) NCL(12-2025)
 03 - cosmetice și produse de toaletă nemedicinale; produse nemedicinale pentru curățarea

dinților; produse de parfumerie, uleiuri esențiale; preparate pentru albit și alte substanțe pentru spălat; preparate pentru curățare, lustruire și șlefuire;

35 - publicitate; administrarea, organizarea și managementul afacerilor; lucrări de birou.
 (531) CFE(9) 27.05.03.

(210) **054698**
 (220) 05.02.2025
 (730) **CÎȘLALÎ Veaceslav, MD**
 Str. Vovințeni nr. 22/7, MD-2003,
 Durlești, Chișinău, Republica Moldova
 (540)



(511) NCL(12-2025)
 35 - publicitate; administrarea, organizarea și managementul afacerilor; lucrări de birou.
 (531) CFE(9) 26.04.18; 26.11.01; 27.05.01.

(210) **054700**
 (220) 03.02.2025
 (730) **DAPPER COFFEE S.R.L., MD**
 MD-6436, Șendreni, Nisporeni, Republica Moldova
 (540)



(591) Culori revendicate: roșu, alb.
 (511) NCL(12-2025)

30 - cafea, ceai, cacao și înlocuitori ai acestora; orez, paste făinoase și tăiței; tapioca și sago; făină și preparate din cereale; pâine, produse de patiserie și cofetărie; ciocolată; înghețată, șerburi și alte înghețate comestibile; zahăr, miere, sirop de melasă; drojdie, praf de copt; sare, condimente, mirodenii, plante aromatice conservate; oțet, sosuri și alte condimente; gheață (apă înghețată).

(531) CFE(9) 05.07.27; 27.05.11; 29.01.12.

(210) **054701**

(220) 05.02.2025

(730) **CATOL LUX S.R.L., MD**

Șos. Muncești nr. 75,

MD-2002, Chișinău, Republica Moldova

(540)



(526) Elementele mărcii asupra cărora solicitantul declară că renunță la invocarea oricărui drept exclusiv: „care”, cu excepția executării grafice deosebite.

(591) Culori revendicate: gri, auriu.

(511) NCL(12-2025)

03 - cosmetice și produse de toaletă nemedicinale; produse nemedicinale pentru curățarea dinților; produse de parfumerie, uleiuri esențiale; preparate pentru albit și alte substanțe pentru spălat; preparate pentru curățare, lustruire și șlefuire.

(531) CFE(9) 26.04.19; 26.04.26; 27.05.09; 29.01.12.

(210) **054702**

(220) 04.02.2025

(730) **CASIAN Vladislav, MD**

Str. Dorobanți nr. 17,

MD-2002, Chișinău, Republica Moldova

(540)



CRISTI DENT

CLINICĂ STOMATOLOGICĂ

(591) Culori revendicate: alb, gri de diferite nuanțe, auriu de diferite nuanțe.

(511) NCL(12-2025)

05 - preparate farmaceutice, medicale și de uz veterinar; produse igienice de uz medical; alimente și substanțe dietetice adaptate pentru uz medical sau veterinar, alimente pentru bebeluși; suplimente dietetice pentru oameni și animale; plasturi, materiale pentru pansamente; materiale pentru plombarea dinților și pentru mulaje dentare; dezinfectante; produse pentru distrugerea animalelor dăunătoare; fungicide, erbicide;

10 - aparate și instrumente chirurgicale, medicale, dentare și veterinare; membre, ochi și dinți artificiali; articole ortopedice; materiale de sutură; dispozitive terapeutice și de asistență, adaptate pentru persoanele cu handicap; aparate de masaj; aparate, dispozitive și articole pentru sugari; aparate, dispozitive și articole pentru activitate sexuală;

35 - publicitate; administrarea, organizarea și managementul afacerilor; lucrări de birou;

44 - servicii medicale; servicii veterinare; servicii de igienă și de îngrijire a frumuseții pentru oameni sau animale; servicii de agricultură, acvacultură, horticultură și silvicultură.

(531) CFE(9) 02.09.10; 19.13.01; 19.13.07; 26.02.14; 26.11.13; 27.05.11; 29.01.13.

(210) **054703**

(220) 04.02.2025

(730) **CLIMATEHNIC S.R.L., MD**

Str. Trandafirilor nr. 8, of. 39,

MD-7301, Cantemir, Republica Moldova

(540)



(591) Culori revendicate: alb, albastru, roșu.

(511) NCL(12-2025)

11 - aparate și instalații de iluminat, de încălzire, de răcire, de producere a vaporilor, de coacere, de uscare, de ventilare, de distribuire a apei și de uz sanitar;

35 - publicitate; administrarea, organizarea și managementul afacerilor; lucrări de birou;

37 - servicii de construcții; servicii de instalații și reparații; extracții miniere, foraje pentru extracția de petrol și gaze.

(531) CFE(9) 26.11.12; 26.11.13; 26.11.21; 27.05.10; 29.01.13.

(210) **054704**

(220) 05.02.2025

(730) **DORVIC GRUP S.R.L., MD**

MD-6513, Calfa, Anenii Noi, Republica Moldova

(540)



(591) Culori revendicate: bordo, verde, alb.

(511) NCL(12-2025)

29 - carne, pește, păsări și vânat; extracte din carne; fructe și legume conservate, congelate, uscate și fierte; jeleurii, dulceturi, compoturi; ouă; lapte, brânzeturi, unt, iaurt și alte

produse lactate; uleiuri și grăsimi comestibile;

30 - cafea, ceai, cacao și înlocuitori ai acestora; orez, paste făinoase și tăiței; tapioca și sago; făină și preparate din cereale; pâine, produse de patiserie și cofetărie; ciocolată; înghețată, șerbeturi și alte înghețate comestibile; zahăr, miere, sirop de melasă; drojdie, praf de copt; sare, condimente, mirodenii, plante aromatice conservate; oțet, sosuri și alte condimente; gheață (apă înghețată);

31 - produse agricole, de acvacultură, horticole și forestiere brute și neprelucrate; cereale și semințe crude și neprelucrate; fructe și legume proaspete, ierburi proaspete; plante și flori naturale; bulbi, răsaduri și semințe pentru plantare; animale vii; hrană și băuturi pentru animale; malț.

(531) CFE(9) 05.03.11; 05.03.13; 05.03.15; 26.01.15; 27.05.11; 29.01.13.

(210) **054705**

(220) 05.02.2025

(730) **INFOCAR IT S.R.L., MD**

Bd. Decebal nr. 6/2, ap. 6,
MD-2002, Chișinău, Republica Moldova

(540)

INFOCAR

(511) NCL(12-2025)

35 - publicitate; administrarea, organizarea și managementul afacerilor; lucrări de birou;

36 - servicii financiare, monetare și bancare; servicii de asigurări; servicii imobiliare;

42 - servicii științifice și tehnologice, precum și servicii de cercetare și creație, referitoare la acestea; servicii de analiză industrială, cercetare industrială și proiectare industrială; servicii de control al calității și de autentificare; crearea și dezvoltarea calculatoarelor și programelor de calculator.

(210) **054706**

(220) 05.02.2025

(730) **INFOCREDIT S.R.L., MD**

Bd. Decebal nr. 6/2, ap. 6,
MD-2002, Chișinău, Republica Moldova

(540)

INFOCREDIT

(511) NCL(12-2025)

35 - publicitate; administrarea, organizarea și managementul afacerilor; lucrări de birou;

36 - servicii financiare, monetare și bancare; servicii de asigurări; servicii imobiliare;

42 - servicii științifice și tehnologice, precum și servicii de cercetare și creație, referitoare la acestea; servicii de analiză industrială, cercetare industrială și proiectare industrială; servicii de control al calității și de autentificare; crearea și dezvoltarea calculatoarelor și programelor de calculator.

(210) **054707**

(220) 04.02.2025

(730) **Bayer Aktiengesellschaft, DE**

Kaiser-Wilhelm-Allee, 51373 Leverkusen, Germania

(540)

SERENADE

(511) NCL(12-2025)

05 - produse pentru distrugerea animalelor dăunătoare; fungicide, erbicide.

(210) **054708**

(220) 05.02.2025

(730) **Khairat Al Manafie Co. For Transport and General Trading, GB**

25 North Row, London W1K 6DJ, Regatul Unit

(540)



(511) NCL(12-2025)

34 - țigarete; țigarete conținând înlocuitori de tutun, cu excepția celor pentru uz medical; arome, altele decât uleiurile esențiale, pentru tutun; cigarillos (tip de trabuc de dimensiuni reduse); țigări de foi; plante pentru fumat; tutun.

(531) CFE(9) 26.01.01; 26.01.03; 26.01.19; 26.11.09; 27.05.11.

(210) **054709**

(220) 05.02.2025

(730) **Khairat Al Manafie Co. For Transport and General Trading, GB**

25 North Row, London W1K 6DJ, Regatul Unit

(540)



(511) NCL(12-2025)

34 - țigarete; țigarete conținând înlocuitori de tutun, cu excepția celor pentru uz medical; arome, altele decât uleiurile esențiale, pentru tutun; cigarillos (tip de trabuc de dimensiuni reduse); țigări de foi; plante pentru fumat; tutun.

(531) CFE(9) 27.05.01; 28.01.00.

(210) **054710**

(220) 05.02.2025

(730) **SCORȚESCU Alvian, MD**

Str. Primar Gherman Pântea nr. 46, MD-2045, Chișinău, Republica Moldova

(540)



- (591) Culori revendicate: alb, verde, albastru, gri.
 (511) NCL(12-2025)
 44 - servicii medicale; servicii veterinare; servicii de igienă și de îngrijire a frumuseții pentru oameni sau animale; servicii de agricultură, acvacultură, horticultură și silvicultură.
 (531) CFE(9) 02.09.10; 14.03.03; 19.13.01; 19.13.07; 24.17.20; 27.05.01; 29.01.14.

- (210) **054714**
 (220) 04.02.2025
 (730) **STOICEVA Ludmila, MD**
 Str. Nicolae Dimo nr. 5, bloc 2 ap. 3,
 MD-2068, Chișinău, Republica Moldova
 (540)

VIDLUXE

BY VILDAN

- (591) Culori revendicate: alb, auriu.
 (511) NCL(12-2025)
 03 - cosmetice și produse de toaletă nemedicinale; produse nemedicinale pentru curățarea dinților; produse de parfumerie, uleiuri esențiale; preparate pentru albit și alte substanțe pentru spălat; preparate pentru curățare, lustruire și șlefuire;
 35 - publicitate; administrarea, organizarea și managementul afacerilor; lucrări de birou;
 44 - servicii medicale; servicii veterinare; servicii de igienă și de îngrijire a frumuseții pentru oameni sau animale; servicii de agricultură, acvacultură, horticultură și silvicultură.
 (531) CFE(9) 26.11.01; 27.05.11; 29.01.12.

- (210) **054715**
 (220) 04.02.2025
 (730) **NIK-MA.VUL S.R.L., MD**
 Str. Nicutov nr. 45, MD-5301,
 Vulcănești, UTA Găgăuzia, Republica Moldova
 (540)

MaxidoM
 everyday low price

- (591) Culori revendicate: galben, negru, roșu.
 (511) NCL(12-2025)
 35 - publicitate; administrarea, organizarea și managementul afacerilor; lucrări de birou.
 (531) CFE(9) 26.04.18; 27.05.09; 29.01.13.

- (210) **054716**
 (220) 05.02.2025
 (730) **NOBEL ILAC SANAYII VE TICARET ANONIM SIRKETI, reprezentanța companiei turcești, MD**
 Bd. Moscova nr. 6, of. 25,
 MD-2068, Chișinău, Republica Moldova
 (540)

Sofenib

- (511) NCL(12-2025)
 05 - preparate farmaceutice, medicale și de uz veterinar; produse igienice de uz medical; alimente și substanțe dietetice adaptate pentru uz medical sau veterinar, alimente pentru bebeluși; suplimente dietetice pentru oameni și animale; plasturi, materiale pentru pansamente; materiale pentru plombarea dinților și pentru mulaje dentare; dezinfectante; produse pentru distrugerea animalelor dăunătoare; fungicide, erbicide.

- (210) **054717**
 (220) 06.02.2025
 (730) **TCL Technology Group Corporation, CN**
 TCL Technology Building, 17 Huifeng 3rd
 Road, Zhongkai High Technology Develop-
 ment District, Huizhou, Guangdong, China
 (540)

TCL VoxIN

- (511) NCL(12-2025)
 11 - hote de aerisire; ventilatoare electrice de uz
 personal; aparate și mașini pentru purificarea
 aerului; instalații de filtrare a aerului; aparate
 și instalații de uscare; ventilatoare de aer
 condiționat; aparate de climatizare; instalații
 de încălzire; instalații de climatizare; ventila-
 toare (componente ale instalațiilor de aer
 condiționat); aparate și mașini frigorifice;
 instalații și aparate de ventilație (aer con-
 diționat); pompe de căldură; dehumidifcatoa-
 re; umidificatoare; sterilizatoare de aer; insta-
 lații de climatizare pentru vehicule; lămpi
 germicide pentru purificarea aerului; aparate
 de ionizare pentru tratarea aerului sau apei.

- (210) **054718**
 (220) 06.02.2025
 (730) **American Express Marketing & Develop-
 ment Corp., US**
 200 Vesey Street, New York, NY 10285, Sta-
 tele Unite ale Americii
 (540)



- (511) NCL(12-2025)
 36 - servicii financiare; asistență pentru transfe-
 ruri electronice de bani; servicii bancare;
 servicii de carduri preplătite, carduri cadou

preplătite, carduri cu valoare stocată și servi-
 cii de card de plată; servicii de schimb valu-
 tar; servicii de procesare a plăților, și anume
 carduri de plată, carduri de credit, carduri
 preplătite, carduri cadou, carduri cu valoare
 stocată și servicii de procesare a tranzacțiilor
 cu carduri de plată; tranzacții cu carduri elec-
 tronice de credit, carduri de credit, carduri
 preplătite, carduri cadou, carduri cu valoare
 stocată și carduri de plată; emiterea de car-
 duri de plată, carduri de credit, carduri pre-
 plătite, carduri cadou preplătite, carduri cu
 valoare stocată și carduri de plată; credit
 autorizat prin intermediul calculatorului; furni-
 zarea de informații on-line pentru comercianți
 cu privire la orientările și comisiunile referi-
 toare la acceptarea cardurilor de credit.

- (531) CFE(9) 01.05.02; 02.01.01; 02.01.02;
 23.05.05; 24.05.02; 25.01.25; 25.07.17;
 25.07.20; 27.05.09.

- (210) **054719**
 (220) 06.02.2025
 (730) **American Express Marketing & Develop-
 ment Corp., US**
 200 Vesey Street, New York, NY 10285,
 Statele Unite ale Americii
 (540)

DON'T LIVE LIFE WITHOUT IT

- (511) NCL(12-2025)
 36 - servicii financiare; asistență pentru transfe-
 ruri electronice de bani; servicii bancare;
 servicii de carduri preplătite, carduri cadou
 preplătite, carduri cu valoare stocată și servi-
 cii de card de plată; servicii de schimb valu-
 tar; servicii de procesare a plăților, și anume
 carduri de plată, carduri de credit, carduri
 preplătite, carduri cadou, carduri cu valoare
 stocată și servicii de procesare a tranzacțiilor
 cu carduri de plată; tranzacții cu carduri elec-
 tronice de credit, carduri de credit, carduri
 preplătite, carduri cadou, carduri cu valoare
 stocată și carduri de plată; emiterea de car-
 duri de plată, carduri de credit, carduri pre-
 plătite, carduri cadou preplătite, carduri cu
 valoare stocată și carduri de plată; credit
 autorizat prin intermediul calculatorului; furni-
 zarea de informații on-line pentru comercianți
 cu privire la orientările și comisiunile referi-
 toare la acceptarea cardurilor de credit.

(210) **054723**
 (220) 07.02.2025
 (730) **Philip Morris Brands Sarl, CH**
 Quai Jeanrenaud 3, 2000 Neuchâtel, Elveția
 (540)

PARLIAMENT RISE ABOVE

(511) NCL(12-2025)
 34 - tutun brut sau prelucrat; produse de tutun; țigări de foi, țigarete, cigarillos, tutun pentru rularea propriilor țigarete, tutun de pipă, tutun de mestecat, tutun de prizat, kretek; snus; înlocuitori de tutun (cu excepția celor pentru uz medical); țigarete electronice; produse din tutun pentru a fi încălzite; dispozitive electronice și părți ale acestora pentru încălzirea țigaretelor sau a tutunului în scopul eliberării aerosolilor ce conțin nicotină pentru inhalare; soluții de nicotină lichidă pentru utilizare în țigarete electronice; articole pentru fumători, foite pentru țigarete, tuburi pentru țigarete, filtre pentru țigarete, recipiente de tutun, tabachere pentru țigarete, scrumiere pentru fumători, pipe, dispozitive de buzunar pentru rularea țigaretelor, brichete pentru fumători, chibrituri.

(210) **054724**
 (220) 06.02.2025
 (730) **Tang Guangxu, CN**
 No. 140, Shanshan Group, Shitian District, Shiyuan Village, Dahu Town, Liuyang City, Hunan Province, China
 (540)

Bincoo

(511) NCL(12-2025)
 21 - cești; sticle pentru apă; mixere neelectrice de uz casnic; linguri de cafea de uz casnic; filtre de cafea neelectrice; râșnițe neelectrice pentru cafea; filtre non-electrice pentru fierberea cafelei; dispozitive manuale de spumare a laptelui; fierbătoare neelectrice; cafetiere neelectrice; recipiente de uz casnic pentru depozitarea hranei; stacane; vase neelectrice pentru servirea cafelei; suporturi de pahare, nu din hârtie sau textile; servicii de cafea (veselă); agitatoare de cafea; filtre mari

de cafea, neelectrice; site (ustensile de me-naj); râșnițe de cafea manuale.

(210) **054725**
 (220) 11.02.2025
 (730) **FILIN Alexandra, MD**
 Str. Costiujeni nr. 12/1, ap. 9,
 MD-2011, Chișinău, Republica Moldova
 (540)



(591) Culori revendicate: albastru-închis, albastru-deschis, portocaliu, negru, roz, alb, bej, ca-feniu-deschis.
 (511) NCL(12-2025)
 43 - servicii de alimentație publică; servicii de cazare temporară.
 (531) CFE(9) 01.15.21; 02.09.01; 03.01.08; 03.01.16; 03.01.24; 26.01.15; 26.01.21; 27.05.02; 29.01.15.

(210) **054726**
 (220) 10.02.2025
 (730) **BATNESTO LTD, CY**
 Poseidonos 1, Flat/Office 201, Aglantzia, 2101, Nicosia, Cipru
 (540)

MELBET

(511) NCL(12-2025)
 35 - producție de clipuri publicitare; compilații statistice; optimizarea traficului pe site;
 38 - transmiterea mesajelor și imaginilor cu ajuto-rul calculatorului; buletine electronice (tele-comunicații); transmiterea mesajelor; agenții de presă; informații în domeniul telecomuni-

cațiilor; furnizarea forumurilor on-line; difuzarea datelor; transmisia fișierelor digitale; mesaje electronice; transmisie de podcasturi; transmisie video la cerere; transmisie wireless.

(210) **054727**
 (220) 10.02.2025
 (730) **BATNESTO LTD, CY**
 Poseidonos 1, Flat/Office 201, Aglantzia, 2101, Nicosia, Cipru
 (540)



(591) Culori revendicate: alb, galben, negru.
 (511) NCL(12-2025)
 35 - producție de clipuri publicitare; compilații statistice; optimizarea traficului pe site;
 38 - transmiterea mesajelor și imaginilor cu ajutorul calculatorului; buletine electronice (telecomunicații); transmiterea mesajelor; agenții de presă; informații în domeniul telecomunicațiilor; furnizarea forumurilor on-line; difuzarea datelor; transmisia fișierelor digitale; mesaje electronice; transmisie de podcasturi; transmisie video la cerere; transmisie wireless.
 (531) CFE(9) 27.05.17; 29.01.12.

(210) **054728**
 (220) 04.02.2025
 (730) **PERREN S.R.L., MD**
 Str. V. Lupu nr. 59, ap. 68, MD-2008, Chișinău, Republica Moldova
 (540)

BLAZIN

(511) NCL(12-2025)
 33 - băuturi alcoolice, cu excepția berii; preparate alcoolice pentru fabricarea băuturilor.

(210) **054729**
 (220) 07.02.2025
 (730) **FARMACIA FAMILIEI S.R.L., MD**
 Str. Burebista nr. 23, MD-2032, Chișinău, Republica Moldova
 (540)



(511) NCL(12-2025)
 09 - aparate și instrumente științifice, pentru cercetare, de navigare, geodezice, fotografice, cinematografice, audiovizuale, optice, de cântărire, de măsurare, de semnalizare, de detectare, de testare, de verificare, de salvare și didactice; aparate și instrumente pentru conducerea, distribuția, transformarea, acumularea, reglarea sau controlul distribuției sau utilizării energiei electrice; aparate și instrumente pentru înregistrarea, transmiterea, reproducerea sau procesarea sunetului, imaginilor sau a datelor; suporturi media înregistrate și descărcabile, software pentru calculatoare, suporturi media digitale sau analogice de înregistrare și de stocare fără conținut; mecanisme pentru aparate cu preplată; case de marcat, dispozitive de calculat; calculatoare și dispozitive periferice pentru calculatoare; costume de scafandru, măști pentru scafandri, dopuri de urechi pentru scafandri, clești de nas pentru scafandri și înotători, mănuși pentru scafandri, aparate de respirat pentru înot subacvatic; extinctoare;
 35 - publicitate; administrarea, organizarea și managementul afacerilor; lucrări de birou.
 (531) CFE(9) 16.03.13; 26.11.01; 27.05.01.

(210) **054730**
 (220) 07.02.2025
 (730) **ACHIRUȘ Dragoș, MD**
 Bd. Dacia nr. 2, ap. 93, MD-2043, Chișinău, Republica Moldova

(540)



- (591) Culori revendicate: alb, albastru.
 (511) NCL(12-2025)
 35 - publicitate; administrarea, organizarea și managementul afacerilor; lucrări de birou;
 37 - servicii de construcții; servicii de instalații și reparații; extracții miniere, foraje pentru extracția de petrol și gaze;
 39 - transport; ambalarea și depozitarea mărfurilor; organizarea de călătorii.
 (531) CFE(9) 18.01.07; 18.01.09; 18.01.23; 27.05.10; 29.01.12.

-
- (210) **054732**
 (220) 07.02.2025
 (730) **DEVICARE, S.L., ES**
 Edificio Green, Av Generalitat, 163-167,
 08174 Sant Cugat del Valles (BARCELONA),
 Spania
 (540)

LIT-CONTROL

- (511) NCL(12-2025)
 05 - preparate farmaceutice; produse și materiale de diagnosticare de uz medical și veterinar; produse igienice pentru medicină; preparate farmaceutice a tractului urinar pentru tratarea tulburărilor tractului urinar; alimente dietetice de uz medical; dietetice (substanțe de uz medical); suplimente nutritive; suplimente dietetice și nutritive.

- (210) **054733**
 (220) 10.02.2025
 (730) **BEMORAN S.R.L., societate comercială, MD**
 Str. Moldova nr. 12, ap. 76, MD-2023,
 Ciorescu, Chișinău, Republica Moldova

(540)

BÖHM
 H O M E

- (511) NCL(12-2025)
 07 - mașini, mașini-unelte, unelte acționate electric;
 08 - scule și instrumente de mână, acționate manual; tacâmuri;
 09 - aparate și instrumente pentru măsurare, cântărire, semnalizare, verificare și control;
 11 - aparate și instalații de distribuire a apei și de uz sanitar;
 20 - mobile, oglinzi și rame pentru tablouri, inclusiv mobilier de exterior;
 35 - servicii de publicitate și vânzare a produselor inclusiv on-line.
 (531) CFE(9) 27.05.09.

-
- (210) **054734**
 (220) 10.02.2025
 (730) **PETCO Ludmila, MD**
 Str. Calea Ieșilor nr. 5, ap. 90,
 MD-2069, Chișinău, Republica Moldova
 (540)



inter dent
 CONFORT ȘI SIGURANȚĂ

- (591) Culori revendicate: turcoaz, gri, alb.
 (511) NCL(12-2025)
 10 - aparate și instrumente chirurgicale, medicale, dentare și veterinare; membre, ochi și dinți artificiali; articole ortopedice; materiale de sutură; dispozitive terapeutice și de asistență, adaptate pentru persoanele cu handicap; aparate de masaj; aparate, dispozitive și articole pentru sugari; aparate, dispozitive și articole pentru activitate sexuală;
 44 - servicii medicale; servicii veterinare; servicii de igienă și de îngrijire a frumuseții pentru oameni sau animale; servicii de agricultură, acvacultură, horticultură și silvicultură.
 (531) CFE(9) 26.01.26; 26.11.09; 26.11.13; 26.15.01; 27.05.09; 29.01.13.

-
- (210) **054735**
 (220) 10.02.2025
 (730) **CRISPUMPKIN S.R.L., MD**
 Str. Ginta Latină nr. 12/4, ap. 17,
 MD-2044, Chișinău, Republica Moldova
 (540)



- (511) NCL(12-2025)
 35 - publicitate; administrarea, organizarea și managementul afacerilor; lucrări de birou.
 (531) CFE(9) 10.05.01; 26.01.16; 27.05.09.

-
- (210) **054736**
 (220) 10.02.2025
 (730) **BARANEȚCHI Angela, MD**
 Str. Andrei Lupan nr. 4, ap. 2,
 MD-2059, Chișinău, Republica Moldova
 (540)



- (511) NCL(12-2025)
 18 - piele și imitații de piele; piei de animale; genți de voiaj și de transport; umbrele și parasolare; bastoane; bice, harnașament și articole de șelărie; zgărzi, lese și îmbrăcăminte pentru animale;
 25 - îmbrăcăminte, încălțăminte, articole care servesc la acoperirea capului;
 35 - publicitate; administrarea, organizarea și managementul afacerilor; lucrări de birou;
 38 - servicii de telecomunicații;
 42 - servicii științifice și tehnologice, precum și servicii de cercetare și creație, referitoare la acestea; servicii de analiză industrială, cercetare industrială și proiectare industrială; servicii de control al calității și de autentificare; crearea și dezvoltarea calculatoarelor și programelor de calculator.
 (531) CFE(9) 24.09.02; 24.09.12; 24.09.16; 25.01.25; 27.05.11.

-
- (210) **054737**
 (220) 11.02.2025
 (730) **CATOL LUX S.R.L., MD**
 Șos. Muncești nr. 75,
 MD-2002, Chișinău, Republica Moldova
 (540)



- (591) Culori revendicate: roșu, alb, verde de diferite nuanțe, gri de diferite nuanțe.
 (511) NCL(12-2025)
 03 - cosmetice și produse de toaletă nemedicinale; produse nemedicinale pentru curățarea dinților; produse de parfumerie, uleiuri esențiale; preparate pentru albit și alte substanțe pentru spălat; preparate pentru curățare, lustruire și șlefuire.
 (531) CFE(9) 01.15.15; 05.03.13; 26.01.15; 26.01.20; 27.05.03; 29.01.14.

(210) **054738**
 (220) 11.02.2025
 (730) **CATOL LUX S.R.L., MD**
 Șos. Muncești nr. 75,
 MD-2002, Chișinău, Republica Moldova
 (540)



(591) Culori revendicate: roșu.
 (511) NCL(12-2025)
 03 - cosmetice și produse de toaletă nemedicinale; produse nemedicinale pentru curățarea dinților; produse de parfumerie, uleiuri esențiale; preparate pentru albit și alte substanțe pentru spălat; preparate pentru curățare, lustruire și șlefuire.
 (531) CFE(9) 26.01.02; 26.01.18; 27.05.10; 29.01.01.

(210) **054739**
 (220) 10.02.2025
 (730) **NERUH Serghei, MD**
 Str. Mihail Ceachir nr. 15,
 MD-2009, Chișinău, Republica Moldova
 (540)

MAXX

(511) NCL(12-2025)
 32 - bere; băuturi nealcoolice; ape minerale și carbogazoase; băuturi din fructe și sucuri de fructe; siropuri și alte preparate pentru fabricarea băuturilor nealcoolice;
 33 - băuturi alcoolice, cu excepția berii; preparate alcoolice pentru fabricarea băuturilor.

(210) **054740**
 (220) 10.02.2025
 (730) **BUTNARU Mihail, MD**
 MD-4834, Pașcani, Criuleni, Republica Moldova
 (540)



(511) NCL(12-2025)
 20 - mobile, oglinzi, rame pentru tablouri; containere, nemetalice, pentru depozitare sau transport; oase neprelucrate sau semiprelucrate, coarne, fanoane de balenă sau sidef; scoici; spumă de mare; chihlimbar galben;
 24 - textile și înlocuitori de textile; lenjerie de uz casnic; perdele din material textil sau plastic;
 35 - publicitate; administrarea, organizarea și managementul afacerilor; lucrări de birou.
 (531) CFE(9) 01.01.09; 01.07.06; 01.07.10; 01.15.11; 27.05.01.

(210) **054741**
 (220) 12.02.2025
 (730) **RIVA POINT S.R.L., MD**
 Str. Maria Drăgan nr. 42, ap. 35,
 MD-2044, Chișinău, Republica Moldova
 (540)

rivà

(511) NCL(12-2025)
18 - piele și imitații de piele; piei de animale; genți de voiaj și de transport; umbrele și parasolare; bastoane; bice, harnașament și articole de șelărie; zgărzi, lese și îmbrăcăminte pentru animale.

(531) CFE(9) 27.05.01.

(210) **054742**

(220) 12.02.2025

(730) **NANI Igor, MD**

Str. Prepeiței nr. 27, MD-2019,
Codru, Chișinău, Republica Moldova

(540)

Nani

MOBILĂ · UȘI · PARCHET

(526) Elementele mărcii asupra cărora solicitantul declară că renunță la invocarea oricărui drept exclusiv: „MOBILĂ”, „UȘI”, „PARCHET”, cu excepția executării grafice deosebite.

(511) NCL(12-2025)

19 - materiale, nemetalice, pentru clădiri și construcții; conducte rigide, nemetalice, pentru construcții; asfalt, smoală, gudron și bitum; construcții transportabile, nemetalice; monumente, nemetalice;

20 - mobile, oglinzi, rame pentru tablouri; containere, nemetalice, pentru depozitare sau transport; oase neprelucrate sau semiprelucrate, coarne, fanoane de balenă sau sedef; scoici; spumă de mare; chihlimbar galben.

(531) CFE(9) 24.17.02; 27.05.10.

(210) **054744**

(220) 10.02.2025

(730) **NERUH Serghei, MD**

Str. Mihail Ceachir nr. 15,
MD-2009, Chișinău, Republica Moldova

(540)



(526) Elementele mărcii asupra cărora solicitantul declară că renunță la invocarea oricărui drept exclusiv: „A”, cu excepția executării grafice deosebite.

(591) Culori revendicate: gri de diferite nuanțe, negru, auriu.

(511) NCL(12-2025)

32 - bere; băuturi nealcoolice; ape minerale și carbogazoase; băuturi din fructe și sucuri de fructe; siropuri și alte preparate pentru fabricarea băuturilor nealcoolice;

33 - băuturi alcoolice, cu excepția berii; preparate alcoolice pentru fabricarea băuturilor.

(531) CFE(9) 02.03.08; 02.03.16; 02.03.22; 03.07.17; 04.01.03; 25.01.25; 26.01.15; 27.05.21; 29.01.13.

(210) **054745**

(220) 10.02.2025

(730) **INTERNET-DMS S.R.L., MD**

Bd. Dacia nr. 7/1, ap. 61,
MD-2038, Chișinău, Republica Moldova

(540)

COFFEE DE LA CASA

(511) NCL(12-2025)

30 - cafea, ceai, cacao și înlocuitori ai acestora; orez, paste făinoase și tăiței; tapioca și sago; făină și preparate din cereale; pâine, produse de patiserie și cofetărie; ciocolată; înghețată, șerbeturi și alte înghețate comestibile; zahăr, miere, sirop de melasă; drojdie, praf de copt;

sare, condimente, mirodenii, plante aromatice conservate; oțet, sosuri și alte condimente; gheață (apă înghețată);

- 43 - servicii de alimentație publică; servicii de cazare temporară.

(210) **054746**

(220) 10.02.2025

(730) **VAPADA CASUAL S.R.L., MD**

Str. Nicolae Milescu Spătarul nr. 51, of. 52,
MD-2044, Chișinău, Republica Moldova

(540)



(591) Culori revendicate: negru, galben, gri.

(511) NCL(12-2025)

25 - îmbrăcăminte, încălțăminte, articole care servesc la acoperirea capului.

(531) CFE(9) 11.07.03; 27.05.08; 29.01.13.

(210) **054747**

(220) 10.02.2025

(730) **FARMINA S.R.L., întreprindere cu capital străin, MD**

Str. Ciocana nr. 8, bloc 1,
MD-2044, Chișinău, Republica Moldova

(540)

**KPYTKA
CRUTCA**

(511) NCL(12-2025)

05 - preparate farmaceutice, medicale și de uz veterinar; produse igienice de uz medical; alimente și substanțe dietetice adaptate pentru uz medical sau veterinar, alimente pentru

bebeluși; suplimente dietetice pentru oameni și animale; plasturi, materiale pentru pansamente; materiale pentru plombarea dinților și pentru mulaje dentare; dezinfectante; produse pentru distrugerea animalelor dăunătoare; fungicide, erbicide.

(210) **054748**

(220) 10.02.2025

(730) **BALABAN INTRAVEST S.R.L., societate comercială, MD**

MD-5024, Gura Căinarului, Florești, Republica Moldova

(540)

EASY MINI

(511) NCL(12-2025)

05 - preparate farmaceutice, medicale și de uz veterinar; produse igienice de uz medical; alimente și substanțe dietetice adaptate pentru uz medical sau veterinar, alimente pentru bebeluși; suplimente dietetice pentru oameni și animale; plasturi, materiale pentru pansamente; materiale pentru plombarea dinților și pentru mulaje dentare; dezinfectante; produse pentru distrugerea animalelor dăunătoare; fungicide, erbicide;

28 - jocuri, jucării și articole pentru joacă; aparate pentru jocuri video; articole de gimnastică și sport; decorațiuni (ornamente) pentru pomul de Crăciun;

30 - cafea, ceai, cacao și înlocuitori ai acestora; orez, paste făinoase și tăiței; tapioca și sago; făină și preparate din cereale; pâine, produse de patiserie și cofetărie; ciocolată; înghețată, șerburi și alte înghețate comestibile; zahăr, miere, sirop de melasă; drojdie, praf de copt; sare, condimente, mirodenii, plante aromatice conservate; oțet, sosuri și alte condimente; gheață (apă înghețată);

32 - bere; băuturi nealcoolice; ape minerale și carbogazoase; băuturi din fructe și sucuri de fructe; siropuri și alte preparate pentru fabricarea băuturilor nealcoolice.

- (210) **054749**
 (220) 10.02.2025
 (730) **BALABAN INTRAVEST S.R.L., societate comercială, MD**
 MD-5024, Gura Căinarului, Florești, Republica Moldova
 (540)

APĂ CAMPIONILOR

- (511) NCL(12-2025)
 32 - băuturi, inclusiv apă potabilă, ape minerale și gazeoase; alte băuturi nealcoolice, inclusiv băuturi răcoritoare, energizante și pentru sportivi; băuturi și sucuri de fructe, inclusiv apă de nucă de cocos; siropuri, concentrate, prafuri și alte preparate pentru fabricarea băuturilor, inclusiv a apelor minerale și gazeoase, băuturilor răcoritoare, energizante și pentru sportivi; apă îmbuteliată, apă potabilă purificată și desalinizată, apă de masă, apă plată, apă cu arome;
 41 - educație; instruire; divertisment; activități sportive și culturale.

- (210) **054750**
 (220) 10.02.2025
 (730) **BALABAN INTRAVEST S.R.L., societate comercială, MD**
 MD-5024, Gura Căinarului, Florești, Republica Moldova
 (540)

KEEP MOVING

- (511) NCL(12-2025)
 25 - îmbrăcăminte, încălțăminte, articole care servesc la acoperirea capului;
 28 - jocuri, jucării și articole pentru joacă; aparate pentru jocuri video; articole de gimnastică și sport; decorațiuni (ornamente) pentru pomul de Crăciun;
 29 - carne, pește, păsări și vânat; extracte din carne; fructe și legume conservate, congelate, uscate și fierte; jeleuri, dulcețuri, compoturi; ouă; lapte, brânzeturi, unt, iaurt și alte produse lactate; uleiuri și grăsimi comestibile;

- 30 - cafea, ceai, cacao și înlocuitori ai acestora; orez, paste făinoase și tăiței; tapioca și sago; făină și preparate din cereale; pâine, produse de patiserie și cofetărie; ciocolată; înghețată, șerbeturi și alte înghețate comestibile; zahăr, miere, sirop de melasă; drojdie, praf de copt; sare, condimente, mirodenii, plante aromatice conservate; oțet, sosuri și alte condimente; gheață (apă înghețată);
 32 - bere; băuturi nealcoolice; ape minerale și carbogazoase; băuturi din fructe și sucuri de fructe; siropuri și alte preparate pentru fabricarea băuturilor nealcoolice;
 41 - educație; instruire; divertisment; activități sportive și culturale;
 43 - servicii de alimentație publică; servicii de cazare temporară.

- (210) **054751**
 (220) 11.02.2025
 (730) **PIC Samuil, MD**
 Str. Lipcani nr. 1 A,
 MD-2051, Chișinău, Republica Moldova
 (540)

BLACK QUEEN

- (511) NCL(12-2025)
 33 - băuturi alcoolice, cu excepția berii; preparate alcoolice pentru fabricarea băuturilor.

- (210) **054752**
 (220) 11.02.2025
 (730) **Discover Financial Services, US**
 2500 Lake Cook Road Riverwoods, Illinois
 60015, Statele Unite ale Americii
 (540)



(511) NCL(12-2025)

36 - servicii de verificare a tranzacțiilor financiare, și anume verificarea cardurilor de credit și de debit; servicii de autentificare a tranzacțiilor financiare cu card de credit, și anume verificarea faptului că titularul de cont efectuează tranzacția, ca o caracteristică a serviciilor de procesare a tranzacțiilor cu cardul de credit și cardul de debit; servicii financiare, și anume emiterea cardurilor de credit și de debit; servicii de plată a facturilor; servicii de plată cu cardul, și anume servicii de procesare a plăților cu carduri de credit, de debit și numerar; servicii de împrumut pentru consumatori; servicii de finanțare și împrumut; furnizarea unei rețele de plăți, și anume furnizarea serviciilor de procesare electronică a tranzacțiilor cu carduri de credit, de debit și cu carduri preplătite cu valoare stocată, precum și a plăților electronice și a transferului electronic de fonduri prin intermediul unei rețele globale de calculatoare; furnizarea unei rețele de plată cu card de debit, și anume furnizarea procesărilor electronice a tranzacțiilor cu carduri de credit, de debit și cu carduri preplătite cu valoare stocată, precum și a plăților electronice și a transferului electronic de fonduri prin intermediul unei rețele informatice globale de plată; servicii de verificare a cardurilor de credit; servicii de factoring a cardurilor de credit; servicii de autentificare a cardurilor de credit, și anume verificarea faptului că titularul contului efectuează tranzacția, ca o caracteristică a serviciilor de procesare a tranzacțiilor cu carduri de credit; servicii de bancomate (ATM), și anume plăți de numerar prin utilizarea bancomatelor (ATM); servicii a punctelor de vânzare și de tranzacții, și anume tranzacții electronice cu numerar, cu card de credit și cu card de debit; servicii de creditare a consumatorilor; servicii de bancomate automate (ATM); servicii de procesare a plăților cu carduri de debit și de credit; procesarea plăților; servicii de autorizare a cardurilor de credit; compensarea consumatorilor și reconcilierea tranzacțiilor financiare prin intermediul unei rețele globale de calculatoare; transfer electronic de bani; servicii de procesare a plăților din programele de loialitate; procesarea plăților efectuate cu card de credit; procesarea plăților efectuate cu card de debit; servicii de autorizare a tranzacțiilor financiare; servicii de plată electronică care implică procesarea electronică și transmiterea ulterioară a datelor de plată a facturilor; servicii de împrumu-

turi financiare; procesarea tranzacțiilor electronice de debit cu semnătură; efectuarea tranzacției ca o caracteristică a serviciilor de procesare a tranzacțiilor cu cardul de credit; servicii de procesare electronică a tranzacțiilor cu carduri de credit și de debit; servicii a punctelor de vânzare și punctelor de tranzacție, și anume procesarea plăților la punctele de vânzare și la punctele de tranzacție prin carduri de credit, de debit și preplătite cu valoare stocată; transfere electronice de fonduri.

(531) CFE(9) 01.03.02; 01.05.01; 26.01.03; 26.01.24; 26.04.04; 26.04.18; 26.15.01; 27.05.08.

(210) **054753**

(220) 11.02.2025

(730) **TWO GOOSE S.R.L., MD**

Str. Albișoara nr. 42,

MD-2005, Chișinău, Republica Moldova

(540)

BEN PEN

(511) NCL(12-2025)

16 - hârtie și carton; produse de imprimare; articole pentru legătorie; fotografii; articole de papetărie și de birou, cu excepția mobilei; adezivi pentru papetărie sau menaj; materiale de desen și materiale pentru artiști; pensule; materiale didactice și de instruire; foi, folii și pungi din plastic pentru împachetare și ambalare; caractere și clișee tipografice;

28 - jocuri, jucării și articole pentru joacă; aparate pentru jocuri video; articole de gimnastică și sport; decorațiuni (ornamente) pentru pomul de Crăciun;

35 - servicii on-line de tranzacționare, și anume servicii de operare on-line pe piețe pentru vânzătorii și cumpărătorii de produse și servicii; servicii on-line de tranzacționare în care vânzătorii afișează produsele sau serviciile care urmează să fie oferite spre vânzare, achiziționare sau spre licitare prin intermediul Internetului, în scopul facilitării vânzării de produse și servicii de către terți prin intermediul unei rețele de calculatoare; oferire de răspuns evaluativ și evaluări de produse și servicii oferite de vânzători, evaluarea valorii și a prețurilor produselor și serviciilor oferite

de vânzători, serviciilor de performanță a cumpărătorilor și vânzătorilor, serviciilor de livrare, precum și experiența globală de tranzacționare în legătură cu acestea; oferirea unui ghid de căutare de publicitate on-line care oferă produse și servicii ale vânzătorilor; oferirea unei baze de date de căutare on-line de evaluare pentru cumpărători și vânzători; publicitate; gestiunea afacerilor comerciale; administrare comercială; lucrări de birou; servicii de comercializare pentru terți prestate de supermarketuri, hipermarketuri, buticuri, magazine, gherete, chioșcuri și tarabe.

- (210) **054755**
 (220) 12.02.2025
 (730) **SNACK PRIM S.R.L., MD**
 Str. Uzinelor nr. 198,
 MD-2037, Chișinău, Republica Moldova
 (540)



- (511) NCL(12-2025)
 29 - carne, pește, păsări și vânat; extracte din carne; fructe și legume conservate, congelate, uscate și fierte; jeleuri, dulceturi, compoturi; ouă; lapte, brânzeturi, unt, iaurt și alte produse lactate; uleiuri și grăsimi comestibile;
 30 - cafea, ceai, cacao și înlocuitori ai acestora; orez, paste făinoase și tăiței; tapioca și sago; făină și preparate din cereale; pâine, produse de patiserie și cofetărie; ciocolată; înghețată, șerburi și alte înghețate comestibile; zahăr, miere, sirop de melasă; drojdie, praf de copt; sare, condimente, mirodenii, plante aromatice conservate; oțet, sosuri și alte condimente; gheață (apă înghețată);
 32 - bere; băuturi nealcoolice; ape minerale și carbogazoase; băuturi din fructe și sucuri de fructe; siropuri și alte preparate pentru fabricarea băuturilor nealcoolice;
 35 - publicitate; administrarea, organizarea și managementul afacerilor; lucrări de birou.
 (531) CFE(9) 25.01.06; 27.05.09.

- (210) **054756**
 (220) 12.02.2025
 (310) 82455517
 (320) 10.12.2024
 (330) CN
 (730) **BYD COMPANY LIMITED, CN**
 No. 1, Yan'an Road, Kuichong Street, Dapeng New District, Shenzhen, China
 (540)

Ti3

- (511) NCL(12-2025)
 12 - mașini; camioane; autocare; camioane motostivuitoare; șasiuri pentru automobile; caroserii pentru automobile; motoare electrice pentru vehicule terestre; plăcuțe de frână pentru automobile; mașini fără conducător (mașini autonome).
 (531) CFE(9) 27.05.10; 27.07.11.

- (210) **054757**
 (220) 12.02.2025
 (730) **MMG ADVERTISING HOUSE S.R.L., MD**
 Str. Valea Crucii nr. 4/5,
 MD-2072, Chișinău, Republica Moldova
 (540)

- (591) Culori revendicate: alb, oranj, negru.
 (511) NCL(12-2025)
 35 - publicitate; administrarea, organizarea și managementul afacerilor; lucrări de birou;
 38 - servicii de telecomunicații;
 41 - educație; instruire; divertisment; activități sportive și culturale.
 (531) CFE(9) 27.05.09; 29.01.13.

(210) **054758**
 (220) 12.02.2025
 (730) **CĂLĂRAȘI DIVIN S.R.L., MD**
 Str. Călărașilor nr. 10,
 MD-4401, Călărași, Republica Moldova
 (540)

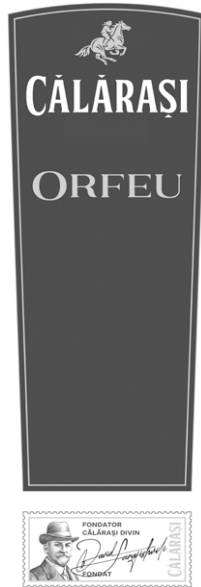

(526) Elementele mărcii asupra cărora solicitantul declară că renunță la invocarea oricărui drept exclusiv: „CĂLĂRAȘI”, cu excepția executării grafice deosebite.
 (511) NCL(12-2025)
 33 - băuturi alcoolice, cu excepția berii; preparate alcoolice pentru fabricarea băuturilor; whisky; brandy; băuturi aperitiv; băuturi alcoolice aperitiv, bitter; rachiu; rachiu de vin învechit; vin; votcă; rachiu de ienupăr; cocteiluri; lichioruri; băuturi spirtoase; rom; cidru; sake.
 (531) CFE(9) 02.01.01; 02.01.05; 02.01.20; 24.03.12; 25.01.15; 27.05.09.

(210) **054759**
 (220) 11.02.2025
 (730) **BESCHIERU Nichita, MD**
 Str. Nicolae Milescu Spătarul nr. 23, ap. 79,
 MD-2075, Chișinău, Republica Moldova

(540)



(554) Marcă tridimensională.

(511) NCL(12-2025)

16 - hârtie și carton; produse de imprimare; articole pentru legătorie; fotografiile; articole de papetărie și de birou, cu excepția mobilei; adezivi pentru papetărie sau menaj; materiale de desen și materiale pentru artiști; pensule; materiale didactice și de instruire; foi, folii și pungi din plastic pentru împachetare și ambalare; caractere și clișee tipografice;
 21 - ustensile și recipiente pentru menaj sau de bucătărie; articole de bucătărie și veselă, cu excepția furculițelor, cuțitelor și lingurilor; piepteni și bureți; perii, cu excepția pensulelor; materiale pentru perii; articole pentru curățare; sticlă brută sau semiprelucrată, cu excepția sticlei pentru construcții; sticlărie, porțelan și ceramică;
 33 - băuturi alcoolice, cu excepția berii; preparate alcoolice pentru fabricarea băuturilor;
 40 - tratarea materialelor; reciclarea gunoaielor și deșeurilor; filtrarea aerului și tratarea apei; servicii de imprimare; conservarea alimentelor și a băuturilor.
 (531) CFE(9) 01.01.02; 01.01.20; 03.04.07; 03.04.14; 04.05.03; 04.05.21; 19.07.01; 27.05.01.

- (210) **054760**
 (220) 12.02.2025
 (730) **VIVAT CONSULTING S.R.L., societate comercială, MD**
 Str. Alessandro Bernardazzi nr. 83, ap.(of.) 22,
 MD-2009, Chișinău, Republica Moldova
 (540)



**GartLight
Solutions**

- (591) Culori revendicate: negru, albastru de diferite nuanțe.
 (511) NCL(12-2025)
 42 - servicii științifice și tehnologice, precum și servicii de cercetare și creație, referitoare la acestea; servicii de analiză industrială, cercetare industrială și proiectare industrială; servicii de control al calității și de autentificare; crearea și dezvoltarea calculatoarelor și programelor de calculator.
 (531) CFE(9) 01.15.17; 24.15.01; 24.15.11; 24.17.03; 27.05.01; 29.01.12.

- (210) **054762**
 (220) 06.02.2025
 (730) **SC ALBRAU PROD SA, RO**
 Str. Grigore Manolescu, nr. 7A, birou 1, parter, sectorul 1, BUCUREȘTI, România
 (540)



- (591) Culori revendicate: alb, bleu, cafeniu de diferite nuanțe, galben de diferite nuanțe, negru, albastru-închis, roșu, bej, verde.
 (511) NCL(12-2025)
 32 - bere; băuturi nealcoolice; ape minerale și carbogazoase; băuturi din fructe și sucuri de fructe; siropuri și alte preparate pentru fabricarea băuturilor nealcoolice;
 35 - publicitate; administrarea, organizarea și managementul afacerilor; lucrări de birou.
 (531) CFE(9) 02.01.04; 05.07.02; 11.03.20; 19.01.06; 25.03.07; 27.05.01; 29.01.15.

- (210) **054763**
 (220) 03.02.2025
 (730) **TARLEV Vasile, MD**
 Str. Sălcuța nr. 7,
 MD-2051, Chișinău, Republica Moldova
 (540)



- (591) Culori revendicate: oranj, negru.
 (511) NCL(12-2025)
 16 - hârtie și carton; produse de imprimare; articole pentru legătorie; fotografii; articole de papetărie și de birou, cu excepția mobilei; adezivi pentru papetărie sau menaj; materiale de desen și materiale pentru artiști; pensule; materiale didactice și de instruire; foi, folii și pungi din plastic pentru împachetare și ambalare; caractere și clișee tipografice;
 35 - publicitate; administrarea, organizarea și managementul afacerilor; lucrări de birou;
 36 - servicii financiare, monetare și bancare; servicii de asigurări; servicii imobiliare;
 38 - servicii de telecomunicații;
 41 - educație; instruire; divertisment; activități sportive și culturale;
 45 - servicii juridice; servicii de securitate pentru protecția fizică a bunurilor materiale și a persoanelor; servicii matrimoniale, servicii de rețele de socializare on-line; servicii funerare; babysitting.
 (531) CFE(9) 24.17.20; 26.01.10; 26.03.23; 27.05.01; 29.01.12.

(210) **054766**
 (220) 12.02.2025
 (730) **NOW OIL RETAIL S.R.L., MD**
 Str. Petricani nr. 32,
 MD-2059, Chişinău, Republica Moldova
 (540)



(591) Culori revendicate: verde.
 (511) NCL(12-2025)
 04 - uleiuri și unsoare industriale, ceară; lubrifianti; produse pentru absorbția, umezirea și compactarea pulberilor; combustibili și materiale pentru iluminat; lumânări și fitiluri pentru iluminat;
 30 - cafea, ceai, cacao și înlocuitori ai acestora; orez, paste făinoase și tăiței; tapioca și sago; făină și preparate din cereale; pâine, produse de patiserie și cofetărie; ciocolată; înghețată, șerburi și alte înghețate comestibile; zahăr, miere, sirop de melasă; drojdie, praf de copt; sare, condimente, mirodenii, plante aromatice conservate; oțet, sosuri și alte condimente; gheață (apă înghețată);
 35 - publicitate; administrarea, organizarea și managementul afacerilor; lucrări de birou;
 43 - servicii de alimentație publică; servicii de cazare temporară.
 (531) CFE(9) 05.03.14; 24.17.24; 27.03.11; 27.05.08; 29.01.03.

(210) **054767**
 (220) 12.02.2025
 (730) **NOW OIL RETAIL S.R.L., MD**
 Str. Petricani nr. 32,
 MD-2059, Chişinău, Republica Moldova
 (540)



(591) Culori revendicate: verde-pal.
 (511) NCL(12-2025)
 30 - cafea, ceai, cacao și înlocuitori ai acestora; orez, paste făinoase și tăiței; tapioca și sago; făină și preparate din cereale; pâine, produse

de patiserie și cofetărie; ciocolată; înghețată, șerburi și alte înghețate comestibile; zahăr, miere, sirop de melasă; drojdie, praf de copt; sare, condimente, mirodenii, plante aromatice conservate; oțet, sosuri și alte condimente; gheață (apă înghețată);

35 - publicitate; administrarea, organizarea și managementul afacerilor; lucrări de birou;
 43 - servicii de alimentație publică; servicii de cazare temporară.
 (531) CFE(9) 24.17.24; 27.03.15; 27.05.08; 29.01.03.

(210) **054769**
 (220) 13.02.2025
 (730) **POLIPRIM GRUP S.R.L., MD**
 Str. Cetatea Albă nr. 16 A,
 MD-2002, Chişinău, Republica Moldova
 (540)



(511) NCL(12-2025)
 35 - publicitate; administrarea, organizarea și managementul afacerilor; lucrări de birou;
 36 - servicii financiare, monetare și bancare; servicii de asigurări; servicii imobiliare;
 37 - servicii de construcții; servicii de instalații și reparații; extracții miniere, foraje pentru extracția de petrol și gaze.

(210) **054770**
 (220) 13.02.2025
 (730) **TEHNO MS S.R.L., MD**
 Str. Nicolae Milescu Spătaru nr. 75/4,
 MD-2075, Chişinău, Republica Moldova
 (540)



PENTRU GOSPODARI ȘI FERMIERI

(511) NCL(12-2025)
 07 - mașini, mașini-unelte, unelte acționate electrice; motoare, cu excepția celor pentru vehiculele terestre; componente de cuplare și

transmisie a mașinilor, cu excepția celor pentru vehiculele terestre; unelte agricole, altele decât uneltele de mână, acționate manual; incubatoare pentru ouă; mașini automate de vânzare;

44 - servicii de agricultură, acvacultură, horticultură și silvicultură.

(531) CFE(9) 05.03.14; 14.03.01; 14.03.09; 27.03.11; 27.03.15; 27.05.08.

(540)



(210) **054771**

(220) 13.02.2025

(730) **PÂINE ȘI VIN S.R.L., MD**

Str. Zamfir Arbore nr. 10,
MD-2005, Chișinău, Republica Moldova

(540)

B R E A D B E R Y

(511) NCL(12-2025)

30 - cafea, ceai, cacao și înlocuitori ai acestora; orez, paste făinoase și tăiței; tapioca și sago; făină și preparate din cereale; pâine, produse de patiserie și cofetărie; ciocolată; înghețată, șerbeturi și alte înghețate comestibile; zahăr, miere, sirop de melasă; drojdie, praf de copt; sare, condimente, mirodenii, plante aromatice conservate; oțet, sosuri și alte condimente; gheață (apă înghețată);

35 - publicitate; administrarea, organizarea și managementul afacerilor; lucrări de birou;

43 - servicii de alimentație publică; servicii de cazare temporară.

(511) NCL(12-2025)

30 - cafea, ceai, cacao și înlocuitori ai acestora; orez, paste făinoase și tăiței; tapioca și sago; făină și preparate din cereale; pâine, produse de patiserie și cofetărie; ciocolată; înghețată, șerbeturi și alte înghețate comestibile; zahăr, miere, sirop de melasă; drojdie, praf de copt; sare, condimente, mirodenii, plante aromatice conservate; oțet, sosuri și alte condimente; gheață (apă înghețată);

35 - publicitate; administrarea, organizarea și managementul afacerilor; lucrări de birou;

43 - servicii de alimentație publică; servicii de cazare temporară.

(531) CFE(9) 27.05.13.

(210) **054774**

(220) 13.02.2025

(730) **PÂINE ȘI VIN S.R.L., MD**

Str. Zamfir Arbore nr. 10,
MD-2005, Chișinău, Republica Moldova

(210) **054772**

(220) 13.02.2025

(730) **PÂINE ȘI VIN S.R.L., MD**

Str. Zamfir Arbore nr. 10,
MD-2005, Chișinău, Republica Moldova

(540)

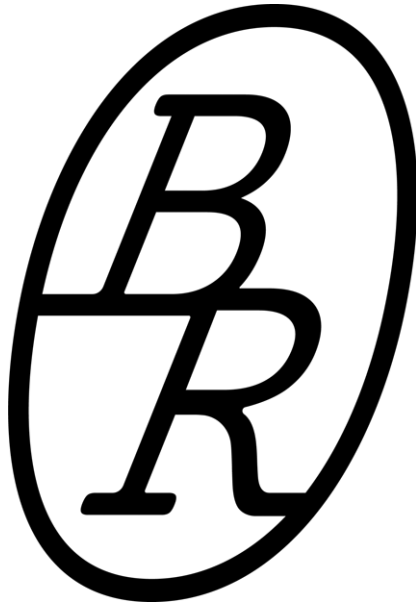

(511) NCL(12-2025)

30 - cafea, ceai, cacao și înlocuitori ai acestora; orez, paste făinoase și tăiței; tapioca și sago; făină și preparate din cereale; pâine, produse de patiserie și cofetărie; ciocolată; înghețată, șerburi și alte înghețate comestibile; zahăr, miere, sirop de melasă; drojdie, praf de copt; sare, condimente, mirodenii, plante aromatice conservate; oțet, sosuri și alte condimente; gheață (apă înghețată);

35 - publicitate; administrarea, organizarea și managementul afacerilor; lucrări de birou;

43 - servicii de alimentație publică; servicii de cazare temporară.

(531) CFE(9) 26.01.02; 26.01.22; 27.05.19.

(210) **054775**

(220) 10.02.2025

(730) **ACORDIMEX S.R.L., MD**

Str. Uzinelor nr. 210/1,
MD-2037, Chișinău, Republica Moldova

(540)

PRETO

(511) NCL(12-2025)

30 - cafea, ceai, cacao și înlocuitori ai acestora; orez, paste făinoase și tăiței; tapioca și sago; făină și preparate din cereale; pâine, produse de patiserie și cofetărie; ciocolată; înghețată, șerburi și alte înghețate comestibile; zahăr, miere, sirop de melasă; drojdie, praf de copt; sare, condimente, mirodenii, plante aromatice conservate; oțet, sosuri și alte condimente; gheață (apă înghețată);

35 - publicitate; administrarea, organizarea și managementul afacerilor; lucrări de birou.

(210) **054776**

(220) 13.02.2025

(730) **BESCHIERU Daria, MD**

Str. Nicolae Milescu-Spătarul nr. 23, ap. 79,
MD-2075, Chișinău, Republica Moldova

(540)

TEKILLERO

(511) NCL(12-2025)

33 - băuturi alcoolice, cu excepția berii; preparate alcoolice pentru fabricarea băuturilor.

(210) **054779**

(220) 14.02.2025

(730) **CEBOTARESCU Dumitru, MD**

Str. Matei Basarab nr. 2, ap. 82,
MD-2068, Chișinău, Republica Moldova

(540)

MUZCAFE

(511) NCL(12-2025)

43 - servicii de alimentație publică; servicii de cazare temporară.

(210) **054780**

(220) 14.02.2025

(730) **FILAT Rodica, MD**

MD-3431, Lăpușna, Hîncești, Republica Moldova

(540)

ilearn

(511) NCL(12-2025)

16 - hârtie și carton; produse de imprimare; articole pentru legătorie; fotografii; articole de papetărie și de birou, cu excepția mobilei; adezivi pentru papetărie sau menaj; materiale de desen și materiale pentru artiști; pensule; materiale didactice și de instruire; foi, folii și pungi din plastic pentru împachetare și ambalare; caractere și clișee tipografice;

38 - servicii de telecomunicații;

41 - educație; instruire; divertisment; activități sportive și culturale.

(531) CFE(9) 27.05.17.

(210) **054781**

(220) 14.02.2025

(730) **SLATAVA GRUP S.R.L., societate comercială, MD**

Str. Calea Ieșilor 6/A, bloc A, oficiul 401,
MD-2069, Chișinău, Republica Moldova

(540)



(526) Elementele mărcii asupra cărora solicitantul declară că renunță la invocarea oricărui drept exclusiv: „grup”, cu excepția executării grafice deosebite.

(591) Culori revendicate: albastru, verde, azuriu.

(511) NCL(12-2025)

35 - publicitate; administrarea, organizarea și managementul afacerilor; lucrări de birou;

39 - transport; ambalarea și depozitarea mărfurilor; organizarea de călătorii;

41 - educație; instruire; divertisment; activități sportive și culturale;

44 - servicii medicale; servicii veterinare; servicii de igienă și de îngrijire a frumuseții pentru oameni sau animale; servicii de agricultură, acvacultură, horticultură și silvicultură.

(531) CFE(9) 05.03.13; 05.07.13; 05.07.23; 26.01.22; 27.05.01; 29.01.13.

(210) **054782**

(220) 14.02.2025

(730) **GM Pharmaceuticals LTD, GE**

Rustavi highway N° 52, 0114 Tbilisi, Georgia

(540)

Детри-Капс Detri-Caps

(511) NCL(12-2025)

05 - preparate farmaceutice, medicale și de uz veterinar; produse igienice de uz medical; alimente și substanțe dietetice adaptate pentru uz medical sau veterinar, alimente pentru bebeluși; suplimente dietetice pentru oameni și animale; plasturi, materiale pentru pansamente; materiale pentru plombarea dinților și pentru mulaje dentare; dezinfectante; produse pentru distrugerea animalelor dăunătoare; fungicide, erbicide.

(531) CFE(9) 28.05.00.

(210) **054786**

(220) 16.02.2025

(730) **ShenZhen Lingyi Innovation Technology Co., Ltd, CN**

12 F, Block C, Central Avenue Building, Xixiang BLVD West, Baoan District, Shenzhen, Guangdong, China

(540)

PITAKA

- (511) NCL(12-2025)
 09 - huse pentru tablete; suporturi adaptate pentru laptopuri; suporturi adaptate pentru telefoane mobile și telefoane inteligente; suporturi de microreceptoare telefonice pentru autovehicule; carcase pentru telefoane inteligente; suporturi cu inel pentru telefoane mobile; cutii pentru playere portabile multimedia; încărcătoare de baterii pentru telefoane mobile; încărcătoare portabile; alimentatoare pentru acumulatori; încărcătoare pentru țigarete electronice; baterii pentru vehicule;
- 14 - ceasuri cu brățară; ceasuri de mână; brățări de ceas; închizători pentru bijuterii; sticlă de ceas; carcase de ceasuri de mână; cutii de prezentare pentru ceasuri; inele pentru chei (inele de chei cu breloc sau portchei decorativ); ace de cravată; brățări (bijuterii); accesorii pentru bijuterii;
- 18 - genți de voiaj și de transport; geamantane mari (cufere) de călătorie; geamantane; rucsacuri; poșete; genți; portofele; portcarduri (marochinărie); suporturi pentru carduri (portofele); portchei; sacoșe reutilizabile pentru cumpărături; umbrele.

(210) **054787**
 (220) 18.02.2025
 (730) **AGE ZERO S.R.L., MD**
 Str. Mihail Sadoveanu nr. 17,
 MD-2044, Chișinău, Republica Moldova
 (540)

AGE ZERO™

- (526) Elementele mărcii asupra cărora solicitantul declară că renunță la invocarea oricărui drept exclusiv: „™”, cu excepția executării grafice deosebite.
- (511) NCL(12-2025)
 41 - educație; instruire; divertisment; activități sportive și culturale.
- (531) CFE(9) 27.05.17.

(210) **054788**
 (220) 14.02.2025
 (730) **TATAR INVEST S.R.L., MD**
 Str. Lenin nr. 215, MD-3811,
 Beșalma, UTA Găgăuzia, Republica Moldova
 (540)



- (591) Culori revendicate: negru, alb, portocaliu, verde.
- (511) NCL(12-2025)
 29 - carne, pește, păsări și vânat; extracte din carne; fructe și legume conservate, congelate, uscate și fierte; jeleurii, dulceturi, compoturi; ouă; lapte, brânzeturi, unt, iaurt și alte produse lactate; uleiuri și grăsimi comestibile;
- 30 - cafea, ceai, cacao și înlocuitori ai acestora; orez, paste făinoase și tăiței; tapioca și sago; făină și preparate din cereale; pâine, produse de patiserie și cofetărie; ciocolată; înghețată, șerbeturi și alte înghețate comestibile; zahăr, miere, sirop de melasă; drojdie, praf de copt; sare, condimente, mirodenii, plante aromatice conservate; oțet, sosuri și alte condimente; gheață (apă înghețată);
- 43 - servicii de alimentație publică; servicii de cazare temporară.
- (531) CFE(9) 02.09.15; 03.07.07; 05.03.13; 05.11.13; 05.13.11; 25.01.24; 27.05.01; 29.01.14.

(210) **054789**
 (220) 14.02.2025
 (730) **S&I PROJECT S.R.L., MD**
 Str. Mircea cel Bătrân nr. 5, MD-5320,
 Slobozia Mare, Cahul, Republica Moldova

(540)

La
Mama 
Catita

(591) Culori revendicate: alb, negru, violet, verde, galben.

(511) NCL(12-2025)

41 - educație; instruire; divertisment; activități sportive și culturale;

43 - servicii de alimentație publică; servicii de cazare temporară.

(531) CFE(9) 05.05.21; 09.01.08; 25.01.13; 27.05.01; 29.01.15.

(210) **054791**

(220) 14.02.2025

(730) **ZELTER Eduard, MD**

Str. Iazului nr. 6, ap. 52,
MD-2020, Chișinău, Republica Moldova

(540)

BATISTRADA

(511) NCL(12-2025)

25 - îmbrăcăminte, încălțăminte, articole care servesc la acoperirea capului.

(210) **054792**

(220) 14.02.2025

(730) **CHEMAVI S.R.L., MD**

Str. Igor Vieru nr. 3/1, ap. 69,
MD-2075, Chișinău, Republica Moldova

(540)



(591) Culori revendicate: albastru.

(511) NCL(12-2025)

40 - tratarea materialelor; reciclarea gunoaielor și deșeurilor; filtrarea aerului și tratarea apei; servicii de imprimare; conservarea alimentelor și a băuturilor;

42 - servicii științifice și tehnologice, precum și servicii de cercetare și creație, referitoare la acestea; servicii de analiză industrială, cercetare industrială și proiectare industrială; servicii de control al calității și de autentificare; crearea și dezvoltarea calculatoarelor și programelor de calculator.

(531) CFE(9) 01.15.14; 01.15.15; 27.05.01; 29.01.04.

(210) **054795**

(220) 17.02.2025

(730) **GÎNU Victor, MD**

Str. Toma Ciorbă nr. 14, ap. 7,
MD-3400, Hîncești, Republica Moldova

(540)

VIK AUTO

(511) NCL(12-2025)

35 - publicitate; administrarea, organizarea și managementul afacerilor; lucrări de birou;

37 - servicii de construcții; servicii de instalații și reparații; extracții miniere, foraje pentru extracția de petrol și gaze.

(210) **054796**

(220) 17.02.2025

(730) **Binggrae Co., Ltd., KR**

45, Dasansunhwan-ro, Namyangju-si, Gyeonggi-do, Republica Coreea

(540)

MELONA

(511) NCL(12-2025)

30 - batoane de înghețată; șerbeturi; produse de cofetărie cu gheață; prăjituri înghețate; înghețate; cornete pentru înghețată; înghețată de iaurt (înghețate); dulciuri; biscuiți; pâine; înghețate pe băț; prafuri pentru înghețate; amestecuri de înghețată; produse de cofetărie înghețate care conțin înghețată; ciocolată; bomboane; produse de patiserie; jeleuri dulci; jeleuri de fructe (cofetărie); cafea; băuturi pe bază de cafea; băuturi pe bază de cafea cu lapte; cacao; băuturi pe bază de cacao; băuturi pe bază de ciocolată cu lapte; ceai; băuturi pe bază de ceai; cereale procesate; gustări pe bază de cereale.

(210) **054797**

(220) 17.02.2025

(730) **Binggrae Co., Ltd., KR**

45, Dasansunhwan-ro, Namyangju-si, Gyeonggi-do, Republica Coreea

(540)



(591) Culori revendicate: roșu, negru, alb, verde-deschis, verde-închis, nisipiu.

(511) NCL(12-2025)

30 - batoane de înghețată; șerbeturi; produse de cofetărie cu gheață; prăjituri înghețate; înghețate; cornete pentru înghețată; înghețată de iaurt (înghețate); dulciuri; biscuiți; pâine; înghețate pe băț; prafuri pentru înghețate; amestecuri de înghețată; produse de cofetărie înghețate care conțin înghețată; ciocolată; bomboane; produse de patiserie; jeleuri dulci; jeleuri de fructe (cofetărie); cafea; băuturi pe bază de cafea; băuturi pe bază de cafea cu lapte; cacao; băuturi pe bază de cacao; băuturi pe bază de ciocolată cu lapte;

ceai; băuturi pe bază de ceai; cereale procesate; gustări pe bază de cereale.

(531) CFE(9) 01.15.15; 05.07.20; 05.07.22; 08.01.18; 08.03.01; 27.05.09; 29.01.15.

(210) **054799**

(220) 18.02.2025

(730) **GALAȘANU Aureliu, MD**

Str. Igor Vieru nr. 12, ap. 71,
MD-2075, Chișinău, Republica Moldova

(540)

MONIZ

(511) NCL(12-2025)

30 - cafea, ceai, cacao și înlocuitori ai acestora; orez, paste făinoase și tăiței; tapioca și sago; făină și preparate din cereale; pâine, produse de patiserie și cofetărie; ciocolată; înghețată, șerbeturi și alte înghețate comestibile; zahăr, miere, sirop de melasă; drojdie, praf de copt; sare, condimente, mirodenii, plante aromatice conservate; oțet, sosuri și alte condimente; gheață (apă înghețată).

(210) **054800**

(220) 18.02.2025

(730) **GURANDA Veronica, MD**

Str. Alexandru Donici nr. 1, ap. 33,
MD-2064, Chișinău, Republica Moldova

(540)

blo₂m
CLINIC

(511) NCL(12-2025)

44 - servicii medicale; servicii veterinare; servicii de igienă și de îngrijire a frumuseții pentru oameni sau animale; servicii de agricultură, acvacultură, horticultură și silvicultură.

(531) CFE(9) 27.05.15; 27.07.11.

- (210) **054801**
 (220) 18.02.2025
 (730) **MEREUȚĂ Ian, MD**
 Str. Unirii nr. 6, ap. 29,
 MD-4301, Căușeni, Republica Moldova
 (540)



- (511) NCL(12-2025)
 25 - îmbrăcăminte, încălțăminte, articole care servesc la acoperirea capului;
 31 - produse agricole, de acvacultură, horticoale și forestiere, brute și neprelucrate; cereale și semințe crude și neprocesate; fructe și legume proaspete, plante aromatice proaspete; plante și flori naturale; bulbi, răsaduri și semințe pentru plantare; animale vii; hrană și băuturi pentru animale; malt;
 32 - bere; băuturi nealcoolice; ape minerale și carbogazoase; băuturi din fructe și sucuri de fructe; siropuri și alte preparate pentru fabricarea băuturilor nealcoolice;
 33 - băuturi alcoolice, cu excepția berii; preparate alcoolice pentru fabricarea băuturilor;
 35 - publicitate; administrarea, organizarea și managementul afacerilor; lucrări de birou;
 43 - servicii de alimentație publică; servicii de cazare temporară.
 (531) CFE(9) 03.01.04; 03.01.21; 26.01.26; 26.15.07; 27.05.01.

- (210) **054802**
 (220) 19.02.2025
 (730) **GM Pharmaceuticals LTD, GE**
 Rustavi highway N° 52, 0114 Tbilisi, Georgia
 (540)

DeSol
DeSol

- (511) NCL(12-2025)
 05 - preparate farmaceutice, medicale și de uz veterinar; produse igienice de uz medical;

alimente și substanțe dietetice adaptate pentru uz medical sau veterinar, alimente pentru bebeluși; suplimente dietetice pentru oameni și animale; plasturi, materiale pentru pansamente; materiale pentru plombarea dinților și pentru mulaje dentare; dezinfectante; produse pentru distrugerea animalelor dăunătoare; fungicide, erbicide.

- (531) CFE(9) 28.05.00.

- (210) **054803**
 (220) 19.02.2025
 (730) **UNI TRADE GLOBAL S.R.L., MD**
 Str. Albișoara nr. 72/5, ap. 7,
 MD-2005, Chișinău, Republica Moldova
 (540)



- (591) Culori revendicate: verde, oranj.
 (511) NCL(12-2025)
 03 - cosmetice și produse de toaletă nemedicinale; produse nemedicinale pentru curățarea dinților; produse de parfumerie, uleiuri esențiale; preparate pentru albit și alte substanțe pentru spălat; preparate pentru curățare, lustruire și șlefuire;
 05 - preparate farmaceutice, medicale și de uz veterinar; produse igienice de uz medical; alimente și substanțe dietetice adaptate pentru uz medical sau veterinar, alimente pentru bebeluși; suplimente dietetice pentru oameni și animale; plasturi, materiale pentru pansamente; materiale pentru plombarea dinților și pentru mulaje dentare; dezinfectante; produse pentru distrugerea animalelor dăunătoare; fungicide, erbicide;
 10 - aparate și instrumente chirurgicale, medicale, dentare și veterinare; membre, ochi și

dinți artificiali; articole ortopedice; materiale de sutură; dispozitive terapeutice și de asistență, adaptate pentru persoanele cu handicap; aparate de masaj; aparate, dispozitive și articole pentru sugari; aparate, dispozitive și articole pentru activitate sexuală.

(531) CFE(9) 02.01.23; 02.09.14; 02.09.15; 05.03.13; 26.02.05; 27.05.01; 29.01.12.

(210) **054804**

(220) 12.02.2025

(730) **KRISTAL ANALITIC S.R.L., MD**

Str. Sfânta Treime nr. 16, of. 74, MD-2093, Grătiești, Chișinău, Republica Moldova

(540)

ZARUBA

(511) NCL(12-2025)

41 - educație; instruire; divertisment; activități sportive și culturale.

(210) **054805**

(220) 17.02.2025

(730) **PASCARU Adrian, MD**

Str. Ginta Latină nr. 13/1, ap. 8, MD-2044, Chișinău, Republica Moldova

(540)



MAESTRO

(511) NCL(12-2025)

32 - bere; băuturi nealcoolice; ape minerale și carbogazoase; băuturi din fructe și sucuri de fructe; siropuri și alte preparate pentru fabricarea băuturilor nealcoolice;

33 - băuturi alcoolice, cu excepția berii; preparate alcoolice pentru fabricarea băuturilor.

(531) CFE(9) 24.01.15; 27.05.01; 27.05.21.

(210) **054806**

(220) 18.02.2025

(730) **VINĂRIA UNGHENI S.R.L., MD**

Str. M. Eminescu nr. 5, MD-2012, Chișinău, Republica Moldova

(540)

THE BRIDGE IN UNGHENI

(526) Elementele mărcii asupra cărora solicitantul declară că renunță la invocarea oricărui drept exclusiv: „BRIDGE”, „UNGHENI”.

(511) NCL(12-2025)

33 - băuturi alcoolice, cu excepția berii; preparate alcoolice pentru fabricarea băuturilor.

(210) **054807**

(220) 19.02.2025

(730) **TOYOTA JIDOSHA KABUSHIKI KAISHA (also trading as Toyota Motor Corporation), JP**

1, Toyota-cho, Toyota-shi, Aichi-ken, Japonia

(540)

CENTURY

(511) NCL(12-2025)

12 - automobile și elemente de structură ale acestora.

(210) **054808**

(220) 24.02.2025

(730) **ȘEPTELICI Oxana, MD**

Str. Nicolae Dimo nr. 7/3, ap. 89, MD-2068, Chișinău, Republica Moldova

(540)

PLAIUL ORHEIAN

(511) NCL(12-2025)

16 - hârtie și carton; produse de imprimărie; articole pentru legătorie; fotografii; articole de papetărie și de birou, cu excepția mobilei; adezivi pentru papetărie sau menaj; materiale de desen și materiale pentru artiști; pensule; materiale didactice și de instruire; foi, folii și pungă din plastic pentru împachetare și ambalare; caractere și clișee tipografice.

(210) 054809

(220) 19.02.2025

(730) **PRODIAFARM S.R.L., societate comercială, MD**

Str. Calea Orheiului nr. 103, bloc 3,
MD-2020, Chișinău, Republica Moldova

(540)

HIPPOCRATES

(511) NCL(12-2025)

01 - produse chimice destinate industriei, științelor, fotografiei, agriculturii, horticulturii și silviculturii; rășini artificiale în stare brută, materiale plastice în stare brută; compoziții pentru stingerea și prevenirea incendiilor; preparate pentru călire și sudură; substanțe pentru tăbăcirea blănilor și pieilor de animale; adezivi pentru utilizare în industrie; chituri și alte produse de umplere; compost, gunoi de grajd, îngrășăminte; preparate biologice pentru utilizare în industrie și știință;

03 - cosmetice și produse de toaletă nemedicinale; produse nemedicinale pentru curățarea dinților; produse de parfumerie, uleiuri esențiale; preparate pentru albit și alte substanțe pentru spălat; preparate pentru curățare, lustruire și șlefuire;

05 - preparate farmaceutice, medicale și de uz veterinar; produse igienice pentru medicină; alimente și substanțe dietetice adaptate pentru uz medical sau veterinar, alimente pentru bebeluși; suplimente alimentare pentru oameni și animale; plasturi, materiale pentru pansamente; materiale pentru plombarea dinților și pentru mulaje dentare; dezinfectante; produse pentru distrugerea animalelor dăunătoare; fungicide, erbicide;

10 - aparate și instrumente chirurgicale, medicale, dentare și veterinare; membre, ochi și

dinți artificiali; articole ortopedice; materiale de sutură; dispozitive terapeutice și de asistență, adaptate pentru persoanele cu handicap; aparate de masaj; aparate, dispozitive și articole pentru sugari; aparate, dispozitive și articole pentru activitate sexuală;

32 - bere; băuturi nealcoolice; ape minerale și carbogazoase; băuturi din fructe și sucuri de fructe; siropuri și alte preparate pentru fabricarea băuturilor nealcoolice;

35 - publicitate; administrarea, organizarea și managementul afacerilor; lucrări de birou;

39 - transport; ambalarea și depozitarea mărfurilor; organizarea de călătorii;

42 - servicii științifice și tehnologice, precum și servicii de cercetare și creație, referitoare la acestea; servicii de analiză industrială, cercetare industrială și proiectare industrială; servicii de control al calității și de autentificare; crearea și dezvoltarea calculatoarelor și programelor de calculator;

44 - servicii medicale; servicii veterinare; servicii de igienă și de îngrijire a frumuseții pentru oameni sau animale; servicii de agricultură, acvacultură, horticultură și silvicultură.

(210) 054810

(220) 19.02.2025

(730) **PRODIAFARM S.R.L., societate comercială, MD**

Str. Calea Orheiului nr. 103, bloc 3,
MD-2020, Chișinău, Republica Moldova

(540)



(511) NCL(12-2025)

- 01 - produse chimice destinate industriei, științelor, fotografiei, agriculturii, horticulturii și silviculturii; rășini artificiale în stare brută, materiale plastice în stare brută; compoziții pentru stingerea și prevenirea incendiilor; preparate pentru călire și sudură; substanțe pentru tăbăcirea blănurilor și pieilor de animale; adezivi pentru utilizare în industrie; chituri și alte produse de umplere; compost, gunoi de grajd, îngrășăminte; preparate biologice pentru utilizare în industrie și știință;
- 03 - cosmetice și produse de toaletă nemedicinale; produse nemedicinale pentru curățarea dinților; produse de parfumerie, uleiuri esențiale; preparate pentru albit și alte substanțe pentru spălat; preparate pentru curățare, lustruire și șlefuire;
- 05 - preparate farmaceutice, medicale și de uz veterinar; produse igienice pentru medicină; alimente și substanțe dietetice adaptate pentru uz medical sau veterinar, alimente pentru bebeluși; suplimente alimentare pentru oameni și animale; plasturi, materiale pentru pansamente; materiale pentru plombarea dinților și pentru mulaje dentare; dezinfectante; produse pentru distrugerea animalelor dăunătoare; fungicide, erbicide;
- 10 - aparate și instrumente chirurgicale, medicale, dentare și veterinare; membre, ochi și dinți artificiali; articole ortopedice; materiale de sutură; dispozitive terapeutice și de asistență, adaptate pentru persoanele cu handicap; aparate de masaj; aparate, dispozitive și articole pentru sugari; aparate, dispozitive și articole pentru activitate sexuală;
- 32 - bere; băuturi nealcoolice; ape minerale și carbogazoase; băuturi din fructe și sucuri de fructe; siropuri și alte preparate pentru fabricarea băuturilor nealcoolice;
- 35 - publicitate; administrarea, organizarea și managementul afacerilor; lucrări de birou;
- 39 - transport; ambalarea și depozitarea mărfurilor; organizarea de călătorii;
- 42 - servicii științifice și tehnologice, precum și servicii de cercetare și creație, referitoare la acestea; servicii de analiză industrială, cercetare industrială și proiectare industrială; servicii de control al calității și de autentificare; crearea și dezvoltarea calculatoarelor și programelor de calculator;
- 44 - servicii medicale; servicii veterinare; servicii de igienă și de îngrijire a frumuseții pentru oameni sau animale; servicii de agricultură, acvacultură, horticultură și silvicultură.

(531) CFE(9) 02.01.01; 26.01.04; 26.01.14.

(210) **054811**

(220) 19.02.2025

(730) **PRODIAFARM S.R.L., societate comercială, MD**Str. Calea Orheiului nr. 103, bloc 3,
MD-2020, Chișinău, Republica Moldova

(540)



(511) NCL(12-2025)

- 01 - produse chimice destinate industriei, științelor, fotografiei, agriculturii, horticulturii și silviculturii; rășini artificiale în stare brută, materiale plastice în stare brută; compoziții pentru stingerea și prevenirea incendiilor; preparate pentru călire și sudură; substanțe pentru tăbăcirea blănurilor și pieilor de animale; adezivi pentru utilizare în industrie; chituri și alte produse de umplere; compost, gunoi de grajd, îngrășăminte; preparate biologice pentru utilizare în industrie și știință;
- 03 - cosmetice și produse de toaletă nemedicinale; produse nemedicinale pentru curățarea dinților; produse de parfumerie, uleiuri esențiale; preparate pentru albit și alte substanțe pentru spălat; preparate pentru curățare, lustruire și șlefuire;
- 05 - preparate farmaceutice, medicale și de uz veterinar; produse igienice pentru medicină; alimente și substanțe dietetice adaptate pentru uz medical sau veterinar, alimente pentru bebeluși; suplimente alimentare pentru oameni și animale; plasturi, materiale pentru pansamente; materiale pentru plombarea dinților și pentru mulaje dentare; dezinfectante; produse pentru distrugerea animalelor dăunătoare; fungicide, erbicide;
- 10 - aparate și instrumente chirurgicale, medicale, dentare și veterinare; membre, ochi și dinți artificiali; articole ortopedice; materiale de sutură; dispozitive terapeutice și de asistență, adaptate pentru persoanele cu handicap; aparate de masaj; aparate, dispozitive și articole pentru sugari; aparate, dispozitive și

- articole pentru activitate sexuală;
- 32 - bere; băuturi nealcoolice; ape minerale și carbogazoase; băuturi din fructe și sucuri de fructe; siropuri și alte preparate pentru fabricarea băuturilor nealcoolice;
- 35 - publicitate; administrarea, organizarea și managementul afacerilor; lucrări de birou;
- 39 - transport; ambalarea și depozitarea mărfurilor; organizarea de călătorii;
- 42 - servicii științifice și tehnologice, precum și servicii de cercetare și creație, referitoare la acestea; servicii de analiză industrială, cercetare industrială și proiectare industrială; servicii de control al calității și de autentificare; crearea și dezvoltarea calculatoarelor și programelor de calculator;
- 44 - servicii medicale; servicii veterinare; servicii de igienă și de îngrijire a frumuseții pentru oameni sau animale; servicii de agricultură, acvacultură, horticultură și silvicultură.
- (531) CFE(9) 02.01.01; 26.01.04; 26.01.14; 27.05.10.

- (210) **054812**
 (220) 19.02.2025
 (730) **PRODIAFARM S.R.L., societate comercială, MD**
 Str. Calea Orheiului nr. 103, bloc 3,
 MD-2020, Chișinău, Republica Moldova
 (540)



- (511) NCL(12-2025)
- 01 - produse chimice destinate industriei, științelor, fotografiei, agriculturii, horticulturii și silviculturii; rășini artificiale în stare brută, materiale plastice în stare brută; compoziții pentru stingerea și prevenirea incendiilor; preparate pentru călire și sudură; substanțe pentru tăbăcirea blănurilor și pieilor de animale; adezivi pentru utilizare în industrie; chituri și alte produse de umplere; compost, gunoi de grajd, îngrășămintă; preparate biologice pentru utilizare în industrie și știință;

- 03 - cosmetice și produse de toaletă nemedicinale; produse nemedicinale pentru curățarea dinților; produse de parfumerie, uleiuri esențiale; preparate pentru albit și alte substanțe pentru spălat; preparate pentru curățare, lustruire și șlefuire;
- 05 - preparate farmaceutice, medicale și de uz veterinar; produse igienice pentru medicină; alimente și substanțe dietetice adaptate pentru uz medical sau veterinar, alimente pentru bebeluși; suplimente alimentare pentru oameni și animale; plasturi, materiale pentru pansamente; materiale pentru plombarea dinților și pentru mulaje dentare; dezinfectante; produse pentru distrugerea animalelor dăunătoare; fungicide, erbicide;
- 10 - aparate și instrumente chirurgicale, medicale, dentare și veterinare; membre, ochi și dinți artificiali; articole ortopedice; materiale de sutură; dispozitive terapeutice și de asistență, adaptate pentru persoanele cu handicap; aparate de masaj; aparate, dispozitive și articole pentru sugari; aparate, dispozitive și articole pentru activitate sexuală;
- 32 - bere; băuturi nealcoolice; ape minerale și carbogazoase; băuturi din fructe și sucuri de fructe; siropuri și alte preparate pentru fabricarea băuturilor nealcoolice;
- 35 - publicitate; administrarea, organizarea și managementul afacerilor; lucrări de birou;
- 39 - transport; ambalarea și depozitarea mărfurilor; organizarea de călătorii;
- 42 - servicii științifice și tehnologice, precum și servicii de cercetare și creație, referitoare la acestea; servicii de analiză industrială, cercetare industrială și proiectare industrială; servicii de control al calității și de autentificare; crearea și dezvoltarea calculatoarelor și programelor de calculator;
- 44 - servicii medicale; servicii veterinare; servicii de igienă și de îngrijire a frumuseții pentru oameni sau animale; servicii de agricultură, acvacultură, horticultură și silvicultură.
- (531) CFE(9) 02.01.01; 26.01.04; 26.01.14; 27.05.10; 28.05.00.

- (210) **054813**
 (220) 19.02.2025
 (730) **PRODIAFARM S.R.L., societate comercială, MD**
 Str. Calea Orheiului nr. 103, bloc 3,
 MD-2020, Chișinău, Republica Moldova

(540)



HIPPOCRATES

(511) NCL(12-2025)

- 01 - produse chimice destinate industriei, științelor, fotografiei, agriculturii, horticulturii și silviculturii; rășini artificiale în stare brută, materiale plastice în stare brută; compoziții pentru stingerea și prevenirea incendiilor; preparate pentru călire și sudură; substanțe pentru tăbăcirea blănurilor și pieilor de animale; adezivi pentru utilizare în industrie; chituri și alte produse de umplere; compost, gunoi de grajd, îngrășăminte; preparate biologice pentru utilizare în industrie și știință;
- 03 - cosmetice și produse de toaletă nemedicinale; produse nemedicinale pentru curățarea dinților; produse de parfumerie, uleiuri esențiale; preparate pentru albit și alte substanțe pentru spălat; preparate pentru curățare, lustruire și șlefuire;
- 05 - preparate farmaceutice, medicale și de uz veterinar; produse igienice pentru medicină; alimente și substanțe dietetice adaptate pentru uz medical sau veterinar, alimente pentru bebeluși; suplimente alimentare pentru oameni și animale; plasturi, materiale pentru pansamente; materiale pentru plombarea dinților și pentru mulaje dentare; dezinfectante; produse pentru distrugerea animalelor dăunătoare; fungicide, erbicide;
- 10 - aparate și instrumente chirurgicale, medicale, dentare și veterinare; membre, ochi și dinți artificiali; articole ortopedice; materiale de sutură; dispozitive terapeutice și de asistență, adaptate pentru persoanele cu handicap; aparate de masaj; aparate, dispozitive și articole pentru sugari; aparate, dispozitive și articole pentru activitate sexuală;
- 32 - bere; băuturi nealcoolice; ape minerale și carbogazoase; băuturi din fructe și sucuri de fructe; siropuri și alte preparate pentru fabricarea băuturilor nealcoolice;
- 35 - publicitate; administrarea, organizarea și managementul afacerilor; lucrări de birou;
- 39 - transport; ambalarea și depozitarea mărfurilor; organizarea de călătorii;
- 42 - servicii științifice și tehnologice, precum și servicii de cercetare și creație, referitoare la

acestea; servicii de analiză industrială, cercetare industrială și proiectare industrială; servicii de control al calității și de autentificare; crearea și dezvoltarea calculatoarelor și programelor de calculator;

- 44 - servicii medicale; servicii veterinare; servicii de igienă și de îngrijire a frumuseții pentru oameni sau animale; servicii de agricultură, acvacultură, horticultură și silvicultură.

(531) CFE(9) 26.04.18; 27.05.24.

(210) **054814**

(220) 20.02.2025

(730) **STRATAN Ecaterina, MD**

Str. Alba-Iulia nr. 105, ap. 16,
MD-2071, Chișinău, Republica Moldova

(540)



ZVON

ÎN CĂUTAREA ADEVĂRULUI

(591) Culori revendicate: negru, roșu.

(511) NCL(12-2025)

38 - servicii de telecomunicații;

41 - educație; instruire; divertisment; activități sportive și culturale.

(531) CFE(9) 02.01.01; 02.01.23; 24.17.04; 26.11.01; 27.03.02; 27.05.09; 29.01.12.

(210) **054815**

(220) 17.02.2025

(730) **Le Bridge Corporation Limited S.R.L., întreprindere cu capital străin, MD**

Str. Varnița nr. 6,
MD-2023, Chișinău, Republica Moldova

(540)



- (591) Culori revendicate: negru, alb, roșu.
 (511) NCL(12-2025)
 35 - publicitate; administrarea, organizarea și managementul afacerilor; lucrări de birou.
 (531) CFE(9) 26.11.07; 27.05.24; 29.01.13.

- (210) **054817**
 (220) 20.02.2025
 (730) **BĂTRÎNU Ion, MD**
 Str. Traian nr. 1, MD-2092,
 Cheltuitori, Chișinău, Republica Moldova
 (540)

OZON DENT

- (511) NCL(12-2025)
 35 - publicitate; administrarea, organizarea și managementul afacerilor; lucrări de birou;
 44 - servicii medicale; servicii veterinare; servicii de igienă și de îngrijire a frumuseții pentru oameni sau animale; servicii de agricultură, acvacultură, horticultură și silvicultură.

- (210) **054821**
 (220) 21.02.2025
 (730) **PAVLOV Mircea, MD**
 Str. Garoafelor nr. 1,
 MD-2070, Chișinău, Republica Moldova

(540)

Mai pe scurt

- (511) NCL(12-2025)
 35 - publicitate; administrarea, organizarea și managementul afacerilor; lucrări de birou;
 41 - educație; instruire; divertisment; activități sportive și culturale.

- (210) **054822**
 (220) 24.02.2025
 (730) **CEPOI Victor, MD**
 Șos. Balcani nr. 2, ap. 78,
 MD-2001, Chișinău, Republica Moldova
 (540)



- (511) NCL(12-2025)
 24 - textile și înlocuitori de textile; lenjerie de uz casnic; perdele din material textil sau plastic.
 (531) CFE(9) 02.07.04; 02.07.16; 02.07.23;
 05.05.21; 25.01.13; 25.01.25; 26.01.14;
 27.05.08.

- (210) **054823**
 (220) 24.02.2025
 (730) **CEPOI Victor, MD**
 Șos. Balcani nr. 2, ap. 78,
 MD-2001, Chișinău, Republica Moldova
 (540)



(511) NCL(12-2025)
24 - textile și înlocuitori de textile; lenjerie de uz casnic; perdele din material textil sau plastic.
(531) CFE(9) 27.05.01.

(210) **054824**
(220) 24.02.2025
(730) **CEPOI Victor, MD**
Șos. Balcani nr. 2, ap. 78,
MD-2001, Chișinău, Republica Moldova
(540)

(511) NCL(12-2025)
21 - ustensile și recipiente pentru menaj sau de bucătărie; articole de bucătărie și veselă, cu excepția furculițelor, cuțitelor și lingurilor; piepteni și bureți; perii, cu excepția pensulelor; materiale pentru perii; articole pentru curățare; sticlă brută sau semiprelucrată, cu excepția sticlei pentru construcții; sticlărie, porțelan și ceramică.
(531) CFE(9) 01.01.02; 27.05.25.

(210) **054825**
(220) 24.02.2025
(730) **CEPOI Victor, MD**
Șos. Balcani nr. 2, ap. 78,
MD-2001, Chișinău, Republica Moldova
(540)

(511) NCL(12-2025)
24 - textile și înlocuitori de textile; lenjerie de uz casnic; perdele din material textil sau plastic.
(531) CFE(9) 24.17.02; 27.05.08.

(210) **054828**
(220) 24.02.2025
(730) **CEPOI Victor, MD**
Șos. Balcani nr. 2, ap. 78,
MD-2001, Chișinău, Republica Moldova
(540)

(591) Culori revendicate: alb, negru, oranj.
(511) NCL(12-2025)
03 - cosmetice și produse de toaletă nemedicinale; produse nemedicinale pentru curățarea dinților; produse de parfumerie, uleiuri esențiale; preparate pentru albit și alte substanțe pentru spălat; preparate pentru curățare, lustruire și șlefuire;
08 - scule și instrumente de mână, acționate manual; tacâmuri; arme albe, cu excepția armelor de foc; aparate de ras;
24 - textile și înlocuitori de textile; lenjerie de uz casnic; perdele din material textil sau plastic.
(531) CFE(9) 01.03.13; 27.03.12; 27.05.08; 29.01.13.

(210) **054829**
(220) 24.02.2025
(730) **ZLATO GROUP S.R.L., MD**
Str. Lev Tolstoi nr. 74, ap. 164,
MD-2001, Chișinău, Republica Moldova
(540)

REFLEX

(511) NCL(12-2025)
33 - băuturi alcoolice, cu excepția berii; preparate alcoolice pentru fabricarea băuturilor; whisky; brandy; băuturi aperitive; băuturi alcoolice aperitive, bitter; rachiu; rachiu de vin învechit;

vin; votcă; rachiu de ienupăr; cocteiluri; lichioruri; băuturi spirtoase; rom; cidru; sake.

(540)

-
- (210) **054833**
 (220) 17.02.2025
 (730) **ZINCENCO Alexandr, MD**
 Str. Dimineții nr. 28,
 MD-2002, Chișinău, Republica Moldova
 (540)

Volaris

- (511) NCL(12-2025)
 35 - publicitate; administrarea, organizarea și managementul afacerilor; lucrări de birou.

-
- (210) **054834**
 (220) 21.02.2025
 (730) **ZOLOTOI AIST S.R.L., întreprindere cu capital străin, fabrică de vinuri și coniacuri, MD**
 Str. Iurie Gagarin nr. 34, MD-7422,
 Tvardița, Taraclia, Republica Moldova
 (540)

NEWMAN

- (511) NCL(12-2025)
 33 - băuturi alcoolice, cu excepția berii; preparate alcoolice pentru fabricarea băuturilor.

-
- (210) **054835**
 (220) 24.02.2025
 (730) **Gallaher Limited, GB**
 1 Werter Road, London, SW15 2LL, Regatul Unit



- (526) Elementele mărcii asupra cărora solicitantul declară că renunță la invocarea oricărui drept exclusiv: „LONDON”, „1879”, cu excepția executării grafice deosebite.

(591) Culori revendicate: negru, auriu, sur.

(511) NCL(12-2025)

- 34 - tutun prelucrat sau neprelucrat; tutun de fumat, tutun de pipă, tutun de rulat, tutun de mestecat, snus cu tutun; țigarete, țigarete electronice, soluții lichide pentru utilizare în țigări electronice, vaporizatoare pentru tutun, țigări de foi, cigarillos (tip de trabuc de dimensiuni reduse); tutun de prizat; articole pentru fumători incluse în clasa 34; foițe pentru țigarete, tuburi de țigară și chibrituri.

- (531) CFE(9) 03.07.02; 24.01.19; 24.01.25; 24.09.13; 24.09.21; 25.07.17; 27.05.09; 27.07.01; 29.01.13.

-
- (210) **054836**
 (220) 24.02.2025
 (730) **AI NOȘTRI MEDIA S.R.L., MD**
 Str. Chimistilor nr. 15, ap. 35, MD-2003,
 Durlești, Chișinău, Republica Moldova
 (540)

RADIO VIBE FM

(511) NCL(12-2025)

- 35 - publicitate; administrarea, organizarea și managementul afacerilor; lucrări de birou;

38 - servicii de telecomunicații;

- 41 - educație; instruire; divertisment; activități sportive și culturale.

(210) **054837**
 (220) 24.02.2025
 (730) **ANGRO-MANIA S.R.L., MD**
 Str. Kiev nr. 13,
 MD-3100, Bălți, Republica Moldova
 (540)



(591) Culori revendicate: alb, negru, roșu.
 (511) NCL(12-2025)
 35 - publicitate; administrarea, organizarea și
 managementul afacerilor; lucrări de birou.
 (531) CFE(9) 02.09.01; 18.01.19; 27.05.09;
 29.01.13.

(210) **054838**
 (220) 24.02.2025
 (730) **JITARI Larisa, MD**
 MD-5234, Zgurița, Drochia, Republica Mol-
 dova
 (540)

LARADECO
event agency

(511) NCL(12-2025)
 35 - publicitate; administrarea, organizarea și
 managementul afacerilor; lucrări de birou;
 41 - educație; instruire; divertisment; activități
 sportive și culturale;
 44 - servicii medicale; servicii veterinare; servicii
 de igienă și de îngrijire a frumuseții pentru
 oameni sau animale; servicii de agricultură,
 acvacultură, horticultură și silvicultură.
 (531) CFE(9) 27.05.09.

(210) **054839**
 (220) 24.02.2025
 (730) **Berlin-Chemie AG, DE**
 Glienicker Weg 125, 12489 Berlin, Germania
 (540)

БЕРЛИН-ХЕМИ

(511) NCL(12-2025)
 05 - preparate farmaceutice; droguri de uz medi-
 cal; substanțe dietetice adaptate pentru uz
 medical.
 (531) CFE(9) 28.05.00.

(210) **054840**
 (220) 25.02.2025
 (730) **FETCU Natalia, MD**
 Str. Calea Orheiului nr. 111, bloc 3, ap. 12,
 MD-2020, Chișinău, Republica Moldova
 (540)

LaFête

(511) NCL(12-2025)
 03 - cosmetice și produse de toaletă nemedicina-
 le; produse nemedicinale pentru curățarea
 dinților; produse de parfumerie, uleiuri
 esențiale; preparate pentru albit și alte sub-
 stanțe pentru spălat; preparate pentru cu-
 rățare, lustruire și șlefuire;
 05 - preparate farmaceutice, medicale și de uz
 veterinar; produse igienice de uz medical;
 alimente și substanțe dietetice adaptate pen-
 tru uz medical sau veterinar, alimente pentru
 bebeluși; suplimente dietetice pentru oameni
 și animale; plasturi, materiale pentru pansa-
 mente; materiale pentru plombarea dinților și
 pentru mulaje dentare; dezinfectante; produ-
 se pentru distrugerea animalelor dăunătoare;
 fungicide, erbicide;
 44 - servicii medicale; servicii veterinare; servicii
 de igienă și de îngrijire a frumuseții pentru
 oameni sau animale; servicii de agricultură,
 acvacultură, horticultură și silvicultură.
 (531) CFE(9) 02.03.01; 02.03.02; 02.03.23;
 05.03.20; 24.09.09; 27.03.02; 27.05.08.

(210) **054841**
 (220) 25.02.2025
 (730) **CĂPĂSTRU Maria, MD**
 MD-6437, Șișcani, Nisporeni, Republica
 Moldova
 (540)



(511) NCL(12-2025)
 29 - carne, pește, păsări și vânat; extracte din carne; fructe și legume conservate, congelate, uscate și fierte; jeleurii, dulceturi, compoturi; ouă; lapte, brânzeturi, unt, iaurt și alte produse lactate; uleiuri și grăsimi comestibile;
 30 - cafea, ceai, cacao și înlocuitori ai acestora; orez, paste făinoase și tăiței; tapioca și sago; făină și preparate din cereale; pâine, produse de patiserie și cofetărie; ciocolată; înghețată, șerbeturi și alte înghețate comestibile; zahăr, miere, sirop de melasă; drojdie, praf de copt; sare, condimente, mirodenii, plante aromatice conservate; oțet, sosuri și alte condimente; gheață (apă înghețată);
 35 - publicitate; administrarea, organizarea și managementul afacerilor; lucrări de birou;
 43 - servicii de alimentație publică; servicii de cazare temporară.
 (531) CFE(9) 27.05.09; 27.05.19.

(210) **054842**
 (220) 25.02.2025
 (730) **GENIAL INVEST S.R.L., MD**
 Str. Alexandru Hâjdeu nr. 106,
 MD-2005, Chișinău, Republica Moldova

(540)



(511) NCL(12-2025)
 07 - mașini, mașini-unelte, unelte acționate electrice; motoare, cu excepția celor pentru vehiculele terestre; componente de cuplare și transmisie a mașinilor, cu excepția celor pentru vehiculele terestre; unelte agricole, altele decât uneltele de mână, acționate manual; incubatoare pentru ouă; mașini automate de vânzare;
 09 - aparate și instrumente științifice, pentru cercetare, de navigare, geodezice, fotografice, cinematografice, audiovizuale, optice, de cântărire, de măsurare, de semnalizare, de detectare, de testare, de verificare, de salvare și didactice; aparate și instrumente pentru conducerea, distribuția, transformarea, acumularea, reglarea sau controlul distribuției sau utilizării energiei electrice; aparate și instrumente pentru înregistrarea, transmiterea, reproducerea sau procesarea sunetului, imaginilor sau a datelor; suporturi media înregistrate și descărcabile, software pentru calculatoare, suporturi media digitale sau analogice de înregistrare și de stocare fără conținut; mecanisme pentru aparate cu preplată; case de marcat, dispozitive de calculat; calculatoare și dispozitive periferice pentru calculatoare; costume de scafandru, măști pentru scafandri, dopuri de urechi pentru scafandri, clești de nas pentru scafandri și înotători, mănuși pentru scafandri, aparate de respirat pentru înot subacvatic; extintoare;
 10 - aparate și instrumente chirurgicale, medicale, dentare și veterinare; membre, ochi și dinți artificiali; articole ortopedice; materiale de sutură; dispozitive terapeutice și de asistență, adaptate pentru persoanele cu handicap; aparate de masaj; aparate, dispozitive și articole pentru sugari; aparate, dispozitive și articole pentru activitate sexuală;
 11 - aparate și instalații de iluminat, de încălzire, de răcire, de producere a vaporilor, de coacere, de uscare, de ventilare, de distribuire a apei și de uz sanitar;
 12 - vehicule; aparate de locomoție terestră, aeriană sau navală;

- 35 - publicitate; administrarea, organizarea și managementul afacerilor; lucrări de birou;
- 36 - servicii financiare, monetare și bancare; servicii de asigurări; servicii imobiliare;
- 37 - servicii de construcții; servicii de instalații și reparații; extracții miniere, foraje pentru extracția de petrol și gaze;
- 38 - servicii de telecomunicații;
- 39 - transport; ambalarea și depozitarea mărfurilor; organizarea de călătorii;
- 40 - tratarea materialelor; reciclarea gunoaielor și deșeurilor; filtrarea aerului și tratarea apei; servicii de imprimare; conservarea alimentelor și a băuturilor;
- 41 - educație; instruire; divertisment; activități sportive și culturale;
- 42 - servicii științifice și tehnologice, precum și servicii de cercetare și creație, referitoare la acestea; servicii de analiză industrială, cercetare industrială și proiectare industrială; servicii de control al calității și de autentificare; crearea și dezvoltarea calculatoarelor și programelor de calculator;
- 43 - servicii de alimentație publică; servicii de cazare temporară;
- 44 - servicii medicale; servicii veterinare; servicii de igienă și de îngrijire a frumuseții pentru oameni sau animale; servicii de agricultură, acvacultură, horticultură și silvicultură;
- 45 - servicii juridice; servicii de securitate pentru protecția fizică a bunurilor materiale și a persoanelor; servicii matrimoniale, servicii de rețele de socializare on-line; servicii funerare; babysitting.
- (531) CFE(9) 26.04.03; 26.04.11; 26.04.26; 26.07.15; 27.05.08.

- (210) **054844**
 (220) 26.02.2025
 (730) **GUSTUL AUTENTIC S.R.L., MD**
 MD-4413, Bahu, Călărași, Republica Moldova
 (540)

Grano M
PATISERIE

- (511) NCL(12-2025)
 30 - orez, paste făinoase și tăiței; făină și preparate din cereale; pâine, produse de patiserie

și cofetărie; ciocolată; înghețată, șerburi și alte înghețate comestibile; gheață (apă înghețată).

- (531) CFE(9) 05.07.02; 05.07.03; 27.05.08; 27.05.21.

- (210) **054845**
 (220) 20.02.2025
 (730) **2 3 5 7 8 5 2 O N T A R I O I N C, CA**
 180 Werlich Drive, Cambridge, ON, N1T 1N6, Canada
 (540)

FLIC  **FORTE**

- (511) NCL(12-2025)
 05 - preparate cu vitamine; suplimente alimentare pe bază de minerale.
 (531) CFE(9) 01.03.15; 05.05.21; 27.03.11; 27.03.12; 27.05.08.

- (210) **054846**
 (220) 24.02.2025
 (730) **Havells India Limited, IN**
 QRG Towers, 2D, Sector-126 Greater Noida Express Highway, Noida, Uttar Pradesh, 201304, India
 (540)



- (511) NCL(12-2025)
07 - mașini pentru spălat vesela; mașini de spălat rufe.
(531) CFE(9) 26.01.04; 26.01.18; 26.01.20; 27.05.24.

-
- (210) **054847**
(220) 24.02.2025
(730) **Havells India Limited, IN**
QRG Towers, 2D, Sector-126 Greater Noida Express Highway, Noida, Uttar Pradesh, 201304, India
(540)



- (511) NCL(12-2025)
09 - televizoare.
(531) CFE(9) 26.01.04; 26.01.18; 26.01.20; 27.05.24.

-
- (210) **054848**
(220) 24.02.2025
(730) **Havells India Limited, IN**
QRG Towers, 2D, Sector-126 Greater Noida Express Highway, Noida, Uttar Pradesh, 201304, India

(540)



- (511) NCL(12-2025)
11 - congelatoare; aparate de refrigerare; aparate de climatizare; aparate de aer condiționat cu funcția de încălzire, ventilare și climatizare a aerului; purificatoare de aer.
(531) CFE(9) 26.01.04; 26.01.18; 26.01.20; 27.05.24.

-
- (210) **054850**
(220) 25.02.2025
(730) **MORAR Aurel, MD**
Str-la 2 Ciocîrliei nr. 66, bloc 1, ap. 12, MD-2021, Chișinău, Republica Moldova
(540)

Limonetta Fresh

- (526) Elementele mărcii asupra cărora solicitantul declară că renunță la invocarea oricărui drept exclusiv: „Fresh”.
(511) NCL(12-2025)
32 - bere; băuturi nealcoolice; ape minerale și carbogazoase; băuturi din fructe și sucuri de fructe; siropuri și alte preparate pentru fabricarea băuturilor nealcoolice;
33 - băuturi alcoolice, cu excepția berii; preparate alcoolice pentru fabricarea băuturilor.

(210) **054853**
 (220) 25.02.2025
 (730) **GAMMA LOGISTICS VR S.R.L., MD**
 Str. Grădina Botanică nr. 2,
 MD-2002, Chișinău, Republica Moldova
 (540)

GAMMA
 — LOGISTICS —

(591) Culori revendicate: bordo, negru, gri.
 (511) NCL(12-2025)
 39 - transport; ambalarea și depozitarea mărfurilor; organizarea de călătorii.
 (531) CFE(9) 26.11.02; 27.05.09; 29.01.13.

(210) **054854**
 (220) 25.02.2025
 (730) **Havells India Limited, IN**
 QRG Towers, 2D, Sector-126 Greater Noida
 Express Highway, Noida, Uttar Pradesh,
 201304, India
 (540)



HAVELLS

(511) NCL(12-2025)
 07 - utilaje agricole, altele decât cele acționate manual; mașini pentru absorbția aerului; motoare, altele decât cele pentru vehicule terestre; pompe (mașini); râșnițe de cafea, cu excepția celor manuale; aparate electromecanice pentru prepararea alimentelor; aparate electromecanice pentru prepararea băuturilor; dispozitive electrice de zdrobit de bucătărie și malaxoare pentru produse alimentare; mașini electrice de mărunțit alimente; mașini electrice de amestecat alimente; storcătoare electrice de uz casnic pentru fructe;

mașini electrice de bucătărie; dispozitive de zdrobit de bucătărie, electrice; mașini de spălat rufe; mașini de călcat; aspiratoare.
 (531) CFE(9) 14.03.20; 21.03.13; 26.13.25; 26.15.25; 27.05.01.

(210) **054855**
 (220) 25.02.2025
 (730) **Havells India Limited, IN**
 QRG Towers, 2D, Sector-126 Greater Noida
 Express Highway, Noida, Uttar Pradesh,
 201304, India
 (540)

HAVELLS

(511) NCL(12-2025)
 07 - utilaje agricole, altele decât cele acționate manual; mașini pentru absorbția aerului; motoare, altele decât cele pentru vehicule terestre; pompe (mașini); râșnițe de cafea, cu excepția celor manuale; aparate electromecanice pentru prepararea alimentelor; aparate electromecanice pentru prepararea băuturilor; dispozitive electrice de zdrobit de bucătărie și malaxoare pentru produse alimentare; mașini electrice de mărunțit alimente; mașini electrice de amestecat alimente; storcătoare electrice de uz casnic pentru fructe; mașini electrice de bucătărie; dispozitive de zdrobit de bucătărie, electrice; mașini de spălat rufe; mașini de călcat; aspiratoare.

(210) **054861**
 (220) 25.02.2025
 (730) **Havells India Limited, IN**
 QRG Towers, 2D, Sector-126 Greater Noida
 Express Highway, Noida, Uttar Pradesh,
 201304, India
 (540)



HAVELLS

(511) NCL(12-2025)

11 - aparate și instalații de iluminat, de încălzire, generatoare de abur, de gătit, de refrigerare, de uscare, de ventilație, de furnizare a apei și uz sanitar; aparate de climatizare; aparate și mașini pentru purificarea aerului; instalații de încălzire solară; lămpi solare; percolatoare electrice de cafea; cuptoare cu microunde; fierbătoare electrice; încălzitoare pentru fiare; aparat de călcat cu aburi pentru articole vestimentare; ventilatoare acționate electric folosite la ventilație; ventilatoare de aer condiționat; filtre pentru apa potabilă; aparate de purificare a apei; aparate de încălzire pentru băi; lămpi electrice; evaporatoare; schimbătoare de căldură, altele decât cele care sunt componente ale mașinilor; radiatoare cu convecție; colectoare termice solare (încălzire); cuptoare solare; instalații frigorifice comerciale; aparate de refrigerare; acumulateoare de căldură și acumulateoare de aburi; ventilatoare de cameră; răcitoare, electrice; unități de ventiloconvecție; sterilizatoare și filtre de aer; încălzitoare de cameră; radiatoare (încălzire); aparate pentru încălzit paturi; pături electrice pentru încălzirea paturilor; termofoare; aparate de prăjit cu aer; plite electrice cu inducție; cuptoare electrice; mașini electrice de gătit; aparate de prăjit pâine; aparate electrice pentru a prepara sandviciuri; uscătoare de păr; mașini de gătit; și părți ale produselor, incluse în această clasă.

(531) CFE(9) 14.03.20; 21.03.13; 26.13.25; 26.15.25; 27.05.01.

(210) 054862

(220) 25.02.2025

(730) Havells India Limited, IN

QRG Towers, 2D, Sector-126 Greater Noida Express Highway, Noida, Uttar Pradesh, 201304, India

(540)

HAVELLS

(511) NCL(12-2025)

11 - aparate și instalații de iluminat, de încălzire, generatoare de abur, de gătit, de refrigerare, de uscare, de ventilație, de furnizare a apei și uz sanitar; aparate de climatizare; aparate și mașini pentru purificarea aerului; instalații

de încălzire solară; lămpi solare; percolatoare electrice de cafea; cuptoare cu microunde; fierbătoare electrice; încălzitoare pentru fiare; aparat de călcat cu aburi pentru articole vestimentare; ventilatoare acționate electric folosite la ventilație; ventilatoare de aer condiționat; filtre pentru apa potabilă; aparate de purificare a apei; aparate de încălzire pentru băi; lămpi electrice; evaporatoare; schimbătoare de căldură, altele decât cele care sunt componente ale mașinilor; radiatoare cu convecție; colectoare termice solare (încălzire); cuptoare solare; instalații frigorifice comerciale; aparate de refrigerare; acumulateoare de căldură și acumulateoare de aburi; ventilatoare de cameră; răcitoare, electrice; unități de ventiloconvecție; sterilizatoare și filtre de aer; încălzitoare de cameră; radiatoare (încălzire); aparate pentru încălzit paturi; pături electrice pentru încălzirea paturilor; termofoare; aparate de prăjit cu aer; plite electrice cu inducție; cuptoare electrice; mașini electrice de gătit; aparate de prăjit pâine; aparate electrice pentru a prepara sandviciuri; uscătoare de păr; mașini de gătit; și părți ale produselor, incluse în această clasă.

(210) 054863

(220) 26.02.2025

(730) THEMUDA DIGITAL GROUP S.R.L., MD

Str. Burebista nr. 39,
MD-5202, Drochia, Republica Moldova

GUȚU Andrei, MD

Str. Burebista nr. 39,
MD-5202, Drochia, Republica Moldova

GUȚU Daniel, MD

Str. Nicolae Costin nr. 52, ap. 47,
MD-2051, Chișinău, Republica Moldova

(540)

THEMUDA

(511) NCL(12-2025)

09 - software;

41 - educație; instruire; divertisment; activități sportive și culturale;

42 - servicii științifice și tehnologice, precum și servicii de cercetare și creație, referitoare la acestea; servicii de analiză industrială, cercetare industrială și proiectare industrială;

servicii de control al calității și de autentificare; crearea și dezvoltarea calculatoarelor și programelor de calculator.

- (210) **054864**
 (220) 25.02.2025
 (730) **TAGAER S.R.L., societate comercială, MD**
 Str. Mesager nr. 5/2, ap. 17,
 MD-2069, Chișinău, Republica Moldova
 (540)

TAGAER
KIDS

- (511) NCL(12-2025)
 24 - textile și înlocuitori de textile; lenjerie de uz casnic; perdele din material textil sau plastic;
 25 - îmbrăcăminte, încălțăminte, articole care servesc la acoperirea capului;
 35 - publicitate; administrarea, organizarea și managementul afacerilor; lucrări de birou.
 (531) CFE(9) 27.05.09.

- (210) **054865**
 (220) 19.02.2025
 (730) **RIDEAMUS S.R.L., firmă, MD**
 Bd. Grigore Vieru nr. 29, of. 2D,
 MD-2005, Chișinău, Republica Moldova
 (540)



- (511) NCL(12-2025)
 30 - cafea, ceai, cacao și înlocuitori ai acestora; orez, paste făinoase și tăiței; tapioca și sago; făină și preparate din cereale; pâine, produse de patiserie și cofetărie; ciocolată; înghețată, șerburi și alte înghețate comestibile; zahăr, miere, sirop de melasă; drojdie, praf de copt; sare, condimente, mirodenii, plante aromatice conservate; oțet, sosuri și alte condimente; gheață (apă înghețată);
 35 - publicitate; administrarea, organizarea și managementul afacerilor; lucrări de birou.
 (531) CFE(9) 24.09.01; 24.09.12; 26.01.20; 26.07.05; 27.05.24.

- (210) **054869**
 (220) 21.02.2025
 (730) **FUNNY PIG S.R.L., întreprindere cu capital străin, MD**
 Str. Alexandr Pușkin nr. 47/1, of. 6,
 MD-2005, Chișinău, Republica Moldova
 (540)

DIN INIMA
 TRADIȚIEI
CORIS

- (511) NCL(12-2025)
 29 - carne; paste de carne; aripioare de pui; bacon; bucăți de carne de pui; bucăți de carne de porc; cârnați; cârnați afumați; cârnați conservați; cârnați cruzi; cârnați din carne de pui; cârnați din carne de porc; cârnați din carne de vită; carne afumată; carne ambalată; carne congelată; carne conservată; carne de curcan; carne criodesicată; carne de curcan gătită; carne de pasăre; carne de pasăre congelată; carne de pasăre gătită; carne de pasăre supracongelată; carne de porc; carne de porc proaspătă; carne de porc gătită; carne de porc conservată; carne de porc supracongelată; carne de porc, la conservă; carne de pui congelată; carne de porc congelată; cârnați uscați la aer; cârnați în aluat; carne de pui proaspătă; carne de vită; carne de vită feliată; carne de vită preparată; carne de vită congelată, carne gătită, la bor-

can; carne friptă; carne gătită, la conservă; carne pentru cârnați; carne prăjită de pui; carne preparată; carne proaspătă; carne proaspătă de pasăre; carne procesată; carne sărată; carne tocată; carne uscată; carne uscată sfărâmată; chiftele de pui; chiftele din carne de pui; chiftele din carne de porc; chiftele din carne de vită; conserve de carne; conserve de carne de pasăre; cotlete de porc; cruste de bacon; cărnuri găsite; ficat; file de porc; file din piept de pui; frigărui de porc; frigărui de pui; fripturi; friptură de carne de porc; friptură de porc; friptură de vită; friptură de pui; hamburgeri; hamburgeri de vită; hamburgeri din carne de pui; hamburgeri de porc; intestine de porc; jambon; jumări de porc; mezeluri; mâncăruri găsite care conțin în totalitate sau aproape în totalitate carne de pui; mâncăruri găsite care conțin în totalitate sau aproape în totalitate carne de porc; mâncăruri găsite care conțin în totalitate sau aproape în totalitate carne de vită; mâncăruri preparate care conțin (în principal) bacon; mâncăruri preparate constând în principal din carne; măruntaie; pastramă; pastramă din carne de vită; picioare de porc în conservă; plăcintă cu carne; produse din carne congelată; produse din carne preparate; produse din carne sub formă de hamburgeri; pui; pui preparat; pulpe de pui; părjoale din carne; rinichi de animale (organe); salam; tocâni; șuncă; șuncă tăiată mărunt; sosuri pentru gustări; grăsimi din carne de porc; grăsimi animale de uz alimentar; grăsimi comestibile; grăsimi pentru gătit; seu comestibil; untură; untură pentru gătit;

- 35 - achiziționarea produselor și serviciilor pentru alte firme, administrarea afacerilor magazinelor de comerț cu amănuntul, administrarea afacerilor pentru puncte de vânzare angro și cu amănuntul, administrarea magazinelor, informații despre vânzarea produselor, promovarea vânzărilor la puncte de cumpărare sau de vânzare, pentru alte persoane, prezentarea produselor prin toate mijloacele de comunicare pentru vânzarea cu amănuntul, servicii de gestionare a lanțului de aprovizionare, servicii de aprovizionare cu produse din carne pentru terți, servicii de aprovizionare pentru terți, servicii de gestionare a afacerilor în legătură cu comerțul electronic, servicii de comerț cu amănuntul în legătură cu produse din carne, servicii de vânzare cu amănuntul în legătură cu produse alimentare, servicii de vânzare angro în legătură cu produse alimentare, servicii de vânzare cu

amănuntul prin catalog în legătură cu produse alimentare, servicii de vânzare cu amănuntul prin corespondență în legătură cu produse alimentare, servicii de vânzare cu amănuntul prin rețele informatice mondiale în legătură cu produse alimentare, servicii de vânzare cu amănuntul referitoare la fructe, servicii de vânzare cu amănuntul referitoare la dulciuri, servicii de vânzare cu amănuntul în legătură cu cafeaua, servicii de vânzare cu amănuntul în legătură cu cacao, servicii de vânzare cu amănuntul în legătură cu ceaiuri, servicii de vânzare cu amănuntul în legătură cu ciocolată, servicii de vânzare cu amănuntul în legătură cu deserturi, servicii de vânzare cu amănuntul în legătură cu produse horticoale, servicii de vânzare cu amănuntul în legătură cu băuturi nealcoolice, servicii de vânzare cu amănuntul în legătură cu produse lactate, servicii de vânzare cu amănuntul în legătură cu produse de cofetărie, servicii de vânzare cu amănuntul în legătură cu fructe de mare, servicii de vânzare cu amănuntul în legătură cu diverse tipuri de carne, servicii de vânzare cu amănuntul prin corespondență în legătură cu băuturi nealcoolice, servicii de vânzare cu amănuntul prin catalog în legătură cu băuturi nealcoolice, servicii de vânzare a alimentelor prin magazine de desfacere cu amănuntul fără personal, servicii de vânzare cu amănuntul în legătură cu vânzarea cutiilor cu alimente pe bază de abonament, servicii de publicitate pentru vânzarea produselor, serviciilor de vânzare cu amănuntul în domeniul alimentației, servicii de vânzare angro în legătură cu diverse tipuri de carne.

(531) CFE(9) 02.09.01; 27.05.07.

(210) **054870**

(220) 26.02.2025

(730) **MOLDAVSCHII STANDART S.R.L., întreprindere cu capital străin, fabrică de vinuri și divinuri, MD**

Str. Iu. Gagarin nr. 30, MD-7422,
Tvardița, Taraclia, Republica Moldova

(540)



- (591) Culori revendicate: alb, roșu, negru.
 (511) NCL(12-2025)
 35 - publicitate; administrarea, organizarea și managementul afacerilor; lucrări de birou;
 41 - educație; instruire; divertisment; activități sportive și culturale.
 (531) CFE(9) 26.03.23; 27.05.22; 29.01.13.

-
- (210) **054872**
 (220) 28.02.2025
 (730) **BĂDĂRĂU Iulia, MD**
 Str. Hristo Botev nr. 6, ap. 114,
 MD-2043, Chișinău, Republica Moldova
 (540)

- (591) Culori revendicate: sur, auriu, negru.
 (511) NCL(12-2025)
 33 - băuturi alcoolice, cu excepția berii; preparate alcoolice pentru fabricarea băuturilor.
 (531) CFE(9) 26.11.02; 27.05.09; 29.01.13.



-
- (210) **054871**
 (220) 28.02.2025
 (730) **ROITMAN Serghei, MD**
 Str. Liviu Deleanu nr. 2, ap. 186,
 MD-2071, Chișinău, Republica Moldova
 (540)

- (511) NCL(12-2025)
 03 - cosmetice și produse de toaletă nemedicinale; produse nemedicinale pentru curățarea dinților; produse de parfumerie, uleiuri esențiale; preparate pentru albit și alte substanțe pentru spălat; preparate pentru curățare, lustruire și șlefuire;
 35 - publicitate; administrarea, organizarea și managementul afacerilor; lucrări de birou.
 (531) CFE(9) 26.01.18; 26.01.24; 27.05.19.



-
- (210) **054873**
 (220) 27.02.2025
 (730) **RACU Vladislav, MD**
 Str. Gheorghe Asachi nr. 23, MD-4839,
 Stăuceni, Chișinău, Republica Moldova

(540)



(511) NCL(12-2025)

- 07 - mașini, mașini-unelte, unelte acționate electric; motoare, cu excepția celor pentru vehiculele terestre; componente de cuplare și transmisie a mașinilor, cu excepția celor pentru vehiculele terestre; unelte agricole, altele decât uneltele de mână, acționate manual; incubatoare pentru ouă; mașini automate de vânzare;
- 12 - vehicule; aparate de locomotie terestră, aeriană sau navală;
- 35 - publicitate; administrarea, organizarea și managementul afacerilor; lucrări de birou;
- 37 - servicii de construcții; servicii de instalații și reparații; extracții miniere, foraje pentru extracția de petrol și gaze;
- 39 - transport; ambalarea și depozitarea mărfurilor; organizarea de călătorii.
- (531) CFE(9) 15.07.01; 15.07.03; 15.07.19; 18.07.23; 27.05.03.

(210) 054878

(220) 26.02.2025

(730) IONIȚA Sergiu, MD

Str. Alexei Mateevici nr. 86, ap. 6,
MD-2001, Chișinău, Republica Moldova

(540)

KeFit

(511) NCL(12-2025)

- 29 - carne, pește, păsări și vânat; extracte din carne; fructe și legume conservate, congelate, uscate și fierte; jeleuri, dulceturi, compoturi; ouă; lapte, brânzeturi, unt, chefir, iaurt, iaurt pe bază de chefir, iaurt grecesc și alte produse lactate; preparate alimentare din brânză, caș, brânză mărunțită, brânză moale; brânză cu adaosuri diferite; deserturi din produse lactate.

(210) 054879

(220) 26.02.2025

(730) IONIȚA Sergiu, MD

Str. Alexei Mateevici nr. 86, ap. 6,
MD-2001, Chișinău, Republica Moldova

(540)

CheFit

(511) NCL(12-2025)

- 29 - carne, pește, păsări și vânat; extracte din carne; fructe și legume conservate, congelate, uscate și fierte; jeleuri, dulceturi, compoturi; ouă; lapte, brânzeturi, unt, chefir, iaurt, iaurt pe bază de chefir, iaurt grecesc și alte produse lactate; preparate alimentare din brânză, caș, brânză mărunțită, brânză moale; brânză cu adaosuri diferite; deserturi din produse lactate.

(210) 054880

(220) 27.02.2025

(730) Khairat Al Manafie Co. For Transport and General Trading, GB

25 North Row, London W1K 6DJ, Regatul Unit

(540)



(511) NCL(12-2025)

- 34 - țigarete; țigarete conținând înlocuitori de tutun, cu excepția celor pentru uz medical; arome, altele decât uleiurile esențiale, pentru tutun; cigarillos (tip de trabuc de dimensiuni reduse); țigări de foi; plante pentru fumut; tutun.
- (531) CFE(9) 05.01.03; 05.01.05; 05.01.12; 24.03.07; 24.03.14; 26.01.15; 27.05.01; 28.01.00.

(210) **054887**
 (220) 24.02.2025
 (730) **SIMPALS S.R.L., MD**
 Str. Calea Orheiului nr. 28/1,
 MD-2059, Chișinău, Republica Moldova
 (540)

MASTERS

(591) Culori revendicate: albastru-deschis.
 (511) NCL(12-2025)
 35 - publicitate; administrarea, organizarea și managementul afacerilor; lucrări de birou;
 41 - educație; instruire; divertisment; activități sportive și culturale;
 42 - servicii științifice și tehnologice, precum și servicii de cercetare și creație, referitoare la acestea; servicii de analiză industrială, cercetare industrială și proiectare industrială; servicii de control al calității și de autentificare; crearea și dezvoltarea calculatoarelor și programelor de calculator.
 (531) CFE(9) 26.11.13; 27.05.11; 29.01.04.

(210) **054888**
 (220) 25.02.2025
 (730) **VINĂRIA PURCARI S.R.L., întreprindere mixtă, MD**
 MD-4229, Purcari, Ștefan-Vodă, Republica Moldova
 (540)

NOCTURNE



(511) NCL(12-2025)
 33 - băuturi alcoolice, cu excepția berii; preparate alcoolice pentru fabricarea băuturilor.
 (531) CFE(9) 03.07.05; 06.07.08; 06.19.07; 06.19.17; 07.01.01; 25.01.15; 27.05.01.

(210) **054899**
 (220) 25.02.2025
 (730) **COMPANIA „TELERADIO-MOLDOVA”, instituție publică, MD**
 Str. Miorița nr. 1,
 MD-2028, Chișinău, Republica Moldova
 (540)

M2
MOLDOVA

(591) Culori revendicate: roșu.
 (511) NCL(12-2025)
 35 - publicitate; administrarea, organizarea și managementul afacerilor; lucrări de birou;
 38 - servicii de telecomunicații;
 41 - educație; instruire; divertisment; activități sportive și culturale.
 (531) CFE(9) 26.03.23; 27.05.21; 27.07.21; 29.01.01.

(210) **054900**
 (220) 26.02.2025
 (730) **CARATANAS Gheorghii, MD**
 Str. Nicolai Zelinski nr. 28, bloc 3, ap. 45,
 MD-2038, Chișinău, Republica Moldova
 (540)

Sofra-Mangal CAFE

- (526) Elementele mărcii asupra cărora solicitantul declară că renunță la invocarea oricărui drept exclusiv: „CAFE”.
- (511) NCL(12-2025)
43 - servicii de alimentație publică; servicii de cazare temporară.

-
- (210) **054903**
(220) 27.02.2025
(730) **BESCHIERU Nichita, MD**
Str. Nicolae Milescu Spătarul nr. 23, ap. 79,
MD-2075, Chișinău, Republica Moldova
(540)

ZORILE

- (511) NCL(12-2025)
33 - băuturi alcoolice, cu excepția berii; preparate alcoolice pentru fabricarea băuturilor.

- (210) **054918**
(220) 27.02.2025
(730) **BUILDING DREAM S.R.L., MD**
Str. Studenților nr. 4, ap. 21, MD-4839,
Stăuceni, Chișinău, Republica Moldova
(540)



- (591) Culori revendicate: albastru-închis, albastru-deschis, gri, galben, roșu.
- (511) NCL(12-2025)
19 - materiale, nemetalice, pentru clădiri și construcții; conducte rigide, nemetalice, pentru construcții; asfalt, smoală, gudron și bitum; construcții transportabile, nemetalice; monumente, nemetalice.
- (531) CFE(9) 26.04.11; 26.07.15; 27.05.01; 29.01.15.

Mărci înregistrate în baza cererilor acceptate parțial

(111) **40328**
 (151) 15.11.2024
 (181) 02.04.2031
 (210) 047879
 (220) 02.04.2021
 (730) **TOMAI-VINEX S.A., societate comercială, MD**
 Str. Ferapontievscăia nr. 1, MD-3801,
 Comrat, UTA Găgăuzia, Republica Moldova

(540)



(554) Marcă tridimensională.
 (511) NCL(11-2021)
 33 - băuturi alcoolice, cu excepția berii; preparate alcoolice pentru fabricarea băuturilor.
 (531) CFE(8) 19.07.01; 19.07.20.

(111) **40526**
 (151) 16.01.2025
 (181) 13.02.2034
 (210) 052958
 (220) 13.02.2024
 (730) **CORJAN Vadim, MD**
 Str. Dunării nr. 1,
 MD-3901, Cahul, Republica Moldova

(540)



(511) NCL(12-2024)
 04 - uleiuri și unsoare industriale, ceară; lubrifianti; produse pentru absorbția, umezirea și compactarea pulberilor; combustibili și materiale pentru iluminat; lumânări și fitiluri pentru iluminat.
 (531) CFE(9) 05.13.25; 13.01.01; 13.01.02; 24.13.03; 24.13.24; 25.01.25; 27.05.17.

(111) **40637**
 (151) 10.02.2025
 (181) 18.03.2034
 (210) 053130
 (220) 18.03.2024
 (730) **CALMAȚUI Vasile, MD**
 Str. Vasile Lupu nr. 30, ap. 8,
 MD-2008, Chișinău, Republica Moldova

(540)

GastroLAB
 meat and more

(526) Elementele mărcii asupra cărora nu se extinde dreptul exclusiv: „Gastro”, „LAB”, „meat and more”, cu excepția executării grafice deosebite.
 (511) NCL(12-2024)
 29 - carne, pește, păsări și vânat; extracte din carne; fructe și legume conservate, congelate, uscate și fierte; jeleuri, dulceturi, compoturi; ouă; lapte, brânzeturi, unt, iaurt și alte produse lactate; uleiuri și grăsimi comestibile;
 35 - publicitate; administrarea, organizarea și managementul afacerilor; lucrări de birou;
 43 - servicii de alimentație publică; servicii de cazare temporară.

(111) **40641**
 (151) 06.02.2025
 (181) 26.05.2033
 (210) 051686
 (220) 26.05.2023
 (730) **RC Global Beverages Inc., HK**
 c/o 11th Floor, Dah Sing Life Building, 99
 Des Voeux Road Central, Hong Kong, China

(540)



(526) Elementele mărcii asupra cărora nu se extinde dreptul exclusiv: „Refresher sparkling”, cu excepția executării grafice deosebite.

(511) NCL(12-2023)

32 - băuturi nealcoolice; siropuri, concentrate și extracte pentru prepararea băuturilor; preparate pentru fabricarea băuturilor.

(531) CFE(9) 24.17.02; 25.01.15; 26.05.08; 26.05.18; 26.11.21; 27.05.03.

(111) 40651

(151) 11.02.2025

(181) 24.11.2033

(210) 052576

(220) 24.11.2023

(730) GOOD SPACE S.R.L., MD

Str. Alexei Mateevici nr. 113 A,

MD-2009, Chișinău, Republica Moldova

(540)



ECO DRIVE
POWERING THE FUTURE

(526) Elementele mărcii asupra cărora nu se extinde dreptul exclusiv: „ECO”, „DRIVE”, cu excepția executării grafice deosebite.

(511) NCL(12-2023)

09 - stații de alimentare pentru vehiculele electrice; panouri solare pentru generarea electricității; panouri solare pentru producerea energiei electrice; panouri solare portabile pentru generarea electricității; aparate și instalații fotovoltaice pentru generarea energiei solare; aparate și instrumente pentru acumularea și stocarea curentului electric; aparate și instrumente pentru acumularea energiei electrice; aparate și instrumente pentru comanda curentului electric; componente electronice; aparate și instrumente pentru conducerea, distribuirea, transformarea, acumularea, reglarea sau comanda curentului electric; invertoare fotovoltaice; celule fotovoltaice; module fotovoltaice; instalații fotovoltaice pentru producerea electricității (centrale fotovoltaice); celule fotovoltaice calibrate de referință; aparate fotovoltaice pentru transformarea radiației solare în energie electrică; supercapacitori pentru stocarea energiei; supercondensatoare pentru stocarea energiei; colectoare de energie solară pentru generarea electricității; cabluri electrice de încărcare; transformatoare electrice; transformatoare electrice de voltaj; aplicații software; aplicații descărcabile destinate utilizării cu dispozitive mobile; aplicații software de calculatoare, descărcabile;

35 - achiziția contractelor de furnizare a energiei; agenții de import-export în domeniul energiei; servicii de facturare în domeniul energiei; prelucrarea administrativă a comenzilor de marfă; publicitate;

37 - instalarea și întreținerea instalațiilor fotovoltaice; instalarea celulelor și modulelor fotovoltaice; întreținerea, repararea și recondiționarea aparatelor și instalațiilor fotovoltaice; instalarea și întreținerea instalațiilor termice solare; întreținerea și repararea instalațiilor de încălzire solare; repararea și întreținerea instalațiilor pentru generarea energiei; servicii de reîncărcare a vehiculelor electrice; încărcarea bateriilor de vehicule; închirierea încărcătoarelor de baterii; instalarea echipamentelor electrice și electronice în automobile;

39 - distribuția energiei; distribuirea energiei reciclabile; distribuirea energiei pentru încălzirea și răcirea clădirilor; depozitarea energiei;

40 - producerea energiei; generarea electricității din energie solară; producerea energiei electrice din surse regenerabile;

42 - conceperea sistemelor fotovoltaice solare; proiectarea și dezvoltarea de software pentru controlul, reglarea și monitorizarea sistemelor de energie solară; servicii de inginerie privind sistemele de alimentare cu energie; proiectarea și dezvoltarea rețelelor de distribuire a energiei; furnizarea de consiliere tehnică privind măsurile de economisire a energiei.

(531) CFE(9) 05.03.13; 05.03.15; 14.01.10; 15.09.01; 15.09.10; 15.09.12; 27.03.11; 27.03.15; 27.05.08.

(111) **40652**

(151) 11.02.2025

(181) 02.01.2034

(210) 052756

(220) 02.01.2024

(730) **NEGRU Victor, MD**

Bd. Decebal nr. 6, bloc 1, ap. 34,

MD-2038, Chișinău, Republica Moldova

(540)



Kitchen.md

(526) Elementele mărcii asupra cărora nu se extinde dreptul exclusiv: „Kitchen”, „md”, cu excepția executării grafice deosebite.

(511) NCL(12-2024)

20 - mobile, oglinzi, rame pentru tablouri; containere, nemetalice, pentru depozitare sau transport; oase neprelucrate sau semiprelucrate, coarne, fanoane de balenă sau sidef; scoici; spumă de mare; chihlimbar galben;

35 - publicitate; administrarea, organizarea și managementul afacerilor; lucrări de birou;

37 - servicii de construcții; servicii de instalații și reparații; extracții miniere, foraje pentru extracția de petrol și gaze;

39 - transport; ambalarea și depozitarea mărfurilor; organizarea de călătorii.

(531) CFE(9) 11.01.01; 11.01.02; 11.01.04; 26.05.16; 27.05.15.

(111) **40653**

(151) 11.02.2025

(181) 15.01.2034

(210) 052791

(220) 15.01.2024

(730) **ILIEȘ-DENT S.R.L., MD**

Str. Liviu Deleanu nr. 5/6, ap. (of.) 31,

MD-2071, Chișinău, Republica Moldova

(540)

DigitalDentalLab
CAD-CAM milling center and 3D printing

(526) Elementele mărcii asupra cărora nu se extinde dreptul exclusiv: „Digital Dental Lab”, „CAD - CAM milling center and 3D printing”, cu excepția executării grafice deosebite.

(511) NCL(12-2024)

05 - preparate farmaceutice, medicale și de uz veterinar; produse igienice de uz medical; alimente și substanțe dietetice adaptate pentru uz medical sau veterinar, alimente pentru bebeluși; suplimente dietetice pentru oameni și animale; plasturi, materiale pentru pansamente; materiale pentru plombarea dinților și pentru mulaje dentare; dezinfectante; produse pentru distrugerea animalelor dăunătoare; fungicide, erbicide;

10 - aparate și instrumente chirurgicale, medicale, dentare și veterinare; membre, ochi și dinți artificiali; articole ortopedice; materiale de sutură; dispozitive terapeutice și de asistență, adaptate pentru persoanele cu handicap; aparate de masaj; aparate, dispozitive și articole pentru sugari; aparate, dispozitive și articole pentru activitate sexuală;

35 - publicitate; administrarea, organizarea și managementul afacerilor; lucrări de birou;

41 - educație; instruire; divertisment; activități sportive și culturale;

44 - servicii medicale; servicii veterinare; servicii de igienă și de îngrijire a frumuseții pentru oameni sau animale; servicii de agricultură, acvacultură, horticultură și silvicultură.

(531) CFE(9) 26.02.05; 26.11.12; 27.05.24.

(111) **40654**
 (151) 11.02.2025
 (181) 15.01.2034
 (210) 052800
 (220) 15.01.2024
 (730) **GRIGOR Andrei, MD**
 Str. Nicolae Milescu Spătarul nr. 19, bloc 2,
 ap. 87,
 MD-2075, Chișinău, Republica Moldova

(540)

KATEA GRI

FASHION DESIGNER

(526) Elementele mărcii asupra cărora nu se extinde dreptul exclusiv: „FASHION DESIGNER”, cu excepția executării grafice deosebite.
 (511) NCL(12-2024)
 24 - textile și înlocuitori de textile; lenjerie de uz casnic; perdele din material textil sau plastic;
 25 - îmbrăcăminte, încălțăminte, articole care servesc la acoperirea capului;
 26 - dantele, șireturi și broderii, panglici și funde ca articole de mercerie; nasturi, capse și copci, ace și ace cu gămălie; flori artificiale; decorațiuni pentru păr; păr fals;
 35 - publicitate; administrarea, organizarea și managementul afacerilor; lucrări de birou.
 (531) CFE(9) 26.11.01; 27.05.11.

(111) **40655**
 (151) 11.02.2025
 (181) 19.01.2034
 (210) 052834
 (220) 19.01.2024
 (730) **PÎNZARU Ion, MD**
 MD-3522, Cucuruzeni, Orhei, Republica Moldova

(540)

INTERIOR STORY

(526) Elementele mărcii asupra cărora nu se extinde dreptul exclusiv: „INTERIOR”.
 (511) NCL(12-2024)
 06 - metale comune și aliajele lor, minereuri; materiale metalice pentru edificare și construcții; construcții transportabile metalice; cabluri și fire neelectrice din metal comun; mici articole de fierărie; containere metalice pentru depozitare sau transport; seifuri;
 35 - publicitate; administrarea, organizarea și managementul afacerilor; lucrări de birou;
 37 - servicii de construcții; servicii de instalații și reparații; extracții miniere, foraje pentru extracția de petrol și gaze.

(111) **40656**
 (151) 11.02.2025
 (181) 08.02.2034
 (210) 052922
 (220) 08.02.2024
 (730) **REVENCU Victor, MD**
 Str. Gr. Ureche nr. 33,
 MD-5902, Fălești, Republica Moldova

(540)



(511) NCL(12-2024)
 12 - cutii de viteze pentru vehicule terestre, volane pentru vehicule, dispozitive de automatizare în cutii de viteze pentru vehicule terestre, manete pentru schimbarea vitezelor;
 35 - publicitate; administrarea, organizarea și managementul afacerilor; lucrări de birou.
 (531) CFE(9) 15.01.13; 15.09.25; 16.01.08; 24.13.25; 24.17.25; 27.05.21.

(111) **40657**
 (151) 11.02.2025
 (181) 28.02.2034
 (210) 053092
 (220) 29.02.2024
 (730) **TAGAER S.R.L., societate comercială, MD**
 Str. Mesager nr. 5/2, ap. 17,
 MD-2069, Chișinău, Republica Moldova

(540)

TAG-TEX

(526) Elementele mărcii asupra cărora nu se extinde dreptul exclusiv: „TAG”, „TEX”, cu excepția executării grafice deosebite.

(511) NCL(12-2024)

24 - textile și înlocuitori de textile; lenjerie de uz casnic; perdele din material textil sau plastic;

25 - îmbrăcăminte, încălțăminte, articole care servesc la acoperirea capului.

(531) CFE(9) 27.05.15.

(111) **40659**

(151) 11.02.2025

(181) 27.02.2034

(210) 053021

(220) 27.02.2024

(730) **Orange Brand Services Limited, GB**

3 More London Riverside, London SE1 2AQ,
Regatul Unit

(540)



(526) Elementele mărcii asupra cărora nu se extinde dreptul exclusiv: „™”, „e aici”, cu excepția executării grafice deosebite.

(591) Culori revendicate: portocaliu, alb, negru.

(511) NCL(12-2024)

38 - servicii de telecomunicații; servicii de comunicații; servicii de telefonie, telefonie mobilă, redirecționare a apelurilor, de robot telefonic automat și de mesaje electronice; transmisia, furnizarea și recepționarea de sunet, date, imagini, muzică și informații; servicii de expediere a mesajelor electronice; servicii de informații on-line privind telecomunicațiile; servicii de schimb de date; transfer de date prin telecomunicații; transmisia de fișiere digitale; servicii de comunicații prin satelit; servicii de transmisie; difuzarea sau transmi-

sia programelor radio sau de televiziune, filme și jocuri interactive; difuzarea, transmisia și livrarea conținutului multimedia și de jocuri electronice în rețele de comunicații electronice; servicii de mesaje video; servicii de videoconferință; servicii de videotelefonie; telecomunicații de informații (inclusiv pagini de Internet), programe de calculator și oricare alte date; servicii de comunicații telefonice oferite pentru linii telefonice de asistență și pentru centrale de telefonie; servicii de furnizare a accesului la Internet; furnizarea și operarea conferințelor electronice, grupurilor de discuție și camerelor de discuție pe Internet; furnizarea accesului la site-uri web de muzică digitală pe Internet; furnizarea accesului la site-uri de MP3 pe Internet; transmiterea muzicii digitale prin telecomunicații; furnizarea accesului la infrastructuri și rețele de telecomunicații pentru alți operatori și pentru terți; închirierea de infrastructuri și rețele de telecomunicații pentru operatorii terți și terților; servicii de accesare a telecomunicațiilor; furnizarea accesului limitat al terților la Internet; transmisia electronică a datelor plăților electronice prin rețeaua informatică mondială; servicii ale agențiilor de presă; transmisia știrilor și informațiilor de actualitate; închiriere, leasing sau împrumut de aparate, instrumente, instalații sau componente pentru utilizare la furnizarea serviciilor sus-menționate; furnizarea accesului la o rețea electronică on-line pentru recuperarea de informații; furnizori de servicii de Internet; servicii de consiliere, informarea și consultanța privind toate serviciile sus-menționate; servicii de transmisie prin cablu și satelit; furnizarea serviciilor de bandă largă; servicii de telecomunicații pentru pasagerii aeronavelor; furnizarea accesului la servicii de plată electronică, inclusiv la servicii de transfer electronic de fonduri și facilități de tranzacționare on-line; furnizarea conexiunilor și rețelelor de telecomunicații pentru utilizare cu Internetul obiectelor (IoT).

(531) CFE(9) 26.04.01; 26.04.18; 27.05.01; 29.01.13.

(111) **40660**

(151) 11.02.2025

(181) 27.02.2034

(210) 053022

(220) 27.02.2024

(730) **Orange Brand Services Limited, GB**

3 More London Riverside, London SE1 2AQ,
Regatul Unit

(540)



ЗДЕСЬ

(526) Elementele mărcii asupra cărora nu se extinde dreptul exclusiv: „TM”, „Здесь”, cu excepția executării grafice deosebite.

(591) Culori revendicate: portocaliu, alb, negru.

(511) NCL(12-2024)

38 - servicii de telecomunicații; servicii de comunicații; servicii de telefonie, telefonie mobilă, redirectionare a apelurilor, de robot telefonic automat și de mesaje electronice; transmisia, furnizarea și recepționarea de sunet, date, imagini, muzică și informații; servicii de expediere a mesajelor electronice; servicii de informații on-line privind telecomunicațiile; servicii de schimb de date; transfer de date prin telecomunicații; transmisia de fișiere digitale; servicii de comunicații prin satelit; servicii de transmisie; difuzarea sau transmisia programelor radio sau de televiziune, filme și jocuri interactive; difuzarea, transmisia și livrarea conținutului multimedia și de jocuri electronice în rețele de comunicații electronice; servicii de mesaje video; servicii de videoconferință; servicii de videotelefonie; telecomunicații de informații (inclusiv pagini de Internet), programe de calculator și oricare alte date; servicii de comunicații telefonice oferite pentru linii telefonice de asistență și pentru centrale de telefonie; servicii de furnizare a accesului la Internet; furnizarea și operarea conferințelor electronice, grupurilor de discuție și camerelor de discuție pe Internet; furnizarea accesului la site-uri web de muzică digitală pe Internet; furnizarea accesului la site-uri de MP3 pe Internet; transmiterea muzicii digitale prin telecomunicații; furnizarea accesului la infrastructuri și rețele de telecomunicații pentru alți operatori și

pentru terți; închirierea de infrastructuri și rețele de telecomunicații pentru operatorii terți și terților; servicii de accesare a telecomunicațiilor; furnizarea accesului limitat al terților la Internet; transmisia electronică a datelor plăților electronice prin rețeaua informatică mondială; servicii ale agențiilor de presă; transmisia știrilor și informațiilor de actualitate; închiriere, leasing sau împrumut de aparate, instrumente, instalații sau componente pentru utilizare la furnizarea serviciilor sus-menționate; furnizarea accesului la o rețea electronică on-line pentru recuperarea de informații; furnizori de servicii de Internet; servicii de consiliere, informarea și consultanța privind toate serviciile sus-menționate; servicii de transmisie prin cablu și satelit; furnizarea serviciilor de bandă largă; servicii de telecomunicații pentru pasagerii aeronavelor; furnizarea accesului la servicii de plată electronică, inclusiv la servicii de transfer electronic de fonduri și facilități de tranzacționare on-line; furnizarea conexiunilor și rețelelor de telecomunicații pentru utilizare cu Internetul obiectelor (IoT).

(531) CFE(9) 26.04.01; 26.04.18; 27.05.01; 28.05.00; 29.01.13.

(111) **40667**

(151) 10.02.2025

(181) 15.03.2034

(210) 053121

(220) 15.03.2024

(730) **KT & G CORPORATION, KR**

71, Beotkkot-gil, Daedeok-gu, Daejeon, Republica Coreea

(540)

Fiit GREEN

(526) Elementele mărcii asupra cărora nu se extinde dreptul exclusiv: „GREEN”.

(511) NCL(12-2024)

34 - țigarete; tutun; înlocuitori de tutun; țigări de foi; țigarete electronice; soluții lichide de nicotină pentru utilizare în țigări electronice; soluții lichide pentru utilizare în țigări electronice; arome, altele decât uleiurile esențiale, pentru utilizare în țigări electronice; cutii cu umiditate constantă pentru păstrarea țigărilor de foi; foarfeci pentru țigări de foi; scrumiere; cartușe pentru țigări electronice; suporturi

pentru țigarete electronice; atomizoare pentru țigări electronice; articole pentru uz cu tutun (inclusiv brichete pentru fumători); dispozitive pentru curățarea și dezinfectarea țigaretelor electronice; periute pentru curățarea țigaretelor electronice; tampoane pentru curățarea țigaretelor electronice; produse pentru curățarea țigaretelor electronice; unelte pentru curățarea țigaretelor electronice; aparate pentru curățarea țigaretelor electronice; curățătoare electrice pentru țigaretetele electronice; huse pentru țigări electronice; tutun fără fum; vaporizoare pentru țigarete fără fum; suporturi pentru dispozitive electronice pentru încălzirea țigaretelor sau tutunului, a produselor din tutun și înlocuitorilor de tutun; bețișoare de tutun pentru țigarete electronice.

(111) **40688**

(151) 13.02.2025

(181) 22.01.2034

(210) 052843

(220) 22.01.2024

(730) **CANDU Anatolie, MD**

Str. Barbu Lăutaru nr. 10/1, MD-2008,
Stăuceni, Chișinău, Republica Moldova

(540)

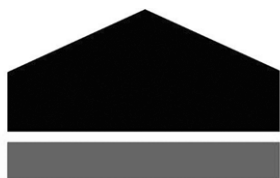

FATA3E

(526) Elementele mărcii asupra cărora nu se extinde dreptul exclusiv: „FAȚADE 3D”, cu excepția executării grafice deosebite.

(511) NCL(12-2024)

17 - cauciuc, gutapercă, gumă, azbest, mică, neprelucrate și semiprelucrate, și înlocuitori pentru toate aceste materiale; materiale plastice și rășini extrudate destinate utilizării în producție; materiale de călăfătuire, etanșare și izolare; țevi, tuburi și furtunuri flexibile, nemetalice;

19 - materiale, nemetalice, pentru clădiri și construcții; conducte rigide, nemetalice, pentru construcții; asfalt, smoală, gudron și bitum; construcții transportabile, nemetalice; monumente, nemetalice;

35 - publicitate; administrarea, organizarea și managementul afacerilor; lucrări de birou;

37 - servicii de construcții; servicii de instalații și reparații; extracții miniere, foraje pentru extracția de petrol și gaze;

39 - transport; ambalarea și depozitarea mărfurilor; organizarea de călătorii;

42 - servicii științifice și tehnologice, precum și servicii de cercetare și creație, referitoare la acestea; servicii de analiză industrială, cercetare industrială și proiectare industrială; servicii de control al calității și de autentificare; crearea și dezvoltarea calculatoarelor și programelor de calculator.

(531) CFE(9) 07.01.24; 07.03.11; 26.07.21; 27.03.15; 27.05.01; 27.07.11.

(111) **40692**

(151) 16.02.2025

(181) 03.05.2034

(210) 053404

(220) 03.05.2024

(730) **PAVLIUDENIX S.R.L., societate comercială, MD**

Str. 31 August nr. 57, ap. 15,
MD-3100, Bălți, Republica Moldova

(540)

(526) Elementele mărcii asupra cărora nu se extinde dreptul exclusiv: „t”, „terminal”, cu excepția executării grafice deosebite.

(511) NCL(12-2024)

21 - ustensile și recipiente pentru menaj sau de bucătărie; articole de bucătărie și veselă, cu excepția furculițelor, cuțitelor și lingurilor; piepteni și bureți; perii, cu excepția pensulelor; materiale pentru perii; articole pentru curățare; sticlă brută sau semiprelucrată, cu excepția sticlei pentru construcții; sticlărie, porțelan și ceramică.

(531) CFE(9) 26.01.18; 26.01.24; 27.05.03; 27.05.21.

- (111) **40694**
 (151) 17.02.2025
 (181) 20.03.2034
 (210) 053177
 (220) 20.03.2024
 (730) **LIMITED LIABILITY COMPANY „DOBRODIYA FOODS”, UA**
 vul. Shevchenka, 2 B, smt. Mykhailo-Kotsiubynske, Chernihivskiy r-n, Chernihivska obl., 15552, Ucraina
 (540)

WOWOATS

- (591) Culori revendicate: gri-deschis.
 (511) NCL(12-2024)
 35 - servicii de vânzare cu amănuntul în legătură cu orz măcinat; servicii de vânzare angro în legătură cu orz măcinat; servicii de vânzare cu amănuntul prin catalog în legătură cu orz măcinat; servicii de vânzare cu amănuntul on-line în legătură cu orz măcinat; servicii de vânzare cu amănuntul în legătură cu grâu spelta prelucrat; servicii de vânzare angro în legătură cu grâu spelta prelucrat; servicii de vânzare cu amănuntul prin catalog în legătură cu grâu spelta prelucrat; servicii de vânzare cu amănuntul on-line în legătură cu grâu spelta prelucrat; servicii de vânzare cu amănuntul în legătură cu alimente pe bază de ovăz; servicii de vânzare angro în legătură cu alimente pe bază de ovăz; servicii de vânzare cu amănuntul prin catalog în legătură cu alimente pe bază de ovăz; servicii de vânzare cu amănuntul on-line în legătură cu alimente pe bază de ovăz; servicii de vânzare cu amănuntul în legătură cu fulgi de porumb; servicii de vânzare angro în legătură cu fulgi de porumb; servicii de vânzare cu amănuntul prin catalog în legătură cu fulgi de porumb; servicii de vânzare on-line în legătură cu fulgi de porumb; servicii de vânzare cu amănuntul în legătură cu fulgi de cereale uscate; servicii de vânzare angro în legătură cu fulgi de cereale uscate; servicii de vânzare cu amănuntul prin catalog în legătură cu fulgi de cereale uscate; servicii de vânzare cu amănuntul on-line în legătură cu fulgi de cereale uscate; servicii de vânzare cu amănuntul în legătură cu orz decojit (decorticat); servicii de vânzare angro în legătură cu orz decojit (decorticat); servicii de

vânzare cu amănuntul prin catalog în legătură cu orz decojit (decorticat); servicii de vânzare cu amănuntul on-line în legătură cu orz decojit (decorticat); servicii de vânzare cu amănuntul în legătură cu mûsli; servicii de vânzare angro în legătură cu mûsli; servicii de vânzare cu amănuntul prin catalog în legătură cu mûsli; servicii de vânzare cu amănuntul on-line în legătură cu mûsli; servicii de vânzare cu amănuntul în legătură cu porumb prăjit; servicii de vânzare angro în legătură cu porumb prăjit; servicii de vânzare cu amănuntul prin catalog în legătură cu porumb prăjit; servicii de vânzare cu amănuntul on-line în legătură cu porumb prăjit; servicii de vânzare cu amănuntul în legătură cu porumb măcinat; servicii de vânzare angro în legătură cu porumb măcinat; servicii de vânzare cu amănuntul prin catalog în legătură cu porumb măcinat; servicii de vânzare cu amănuntul on-line în legătură cu porumb măcinat; servicii de vânzare cu amănuntul în legătură cu arpacaş pentru alimentaţie umană; servicii de vânzare angro în legătură cu arpacaş pentru alimentaţie umană; servicii de vânzare cu amănuntul prin catalog în legătură cu arpacaş pentru alimentaţie umană; servicii de vânzare cu amănuntul on-line în legătură cu arpacaş pentru alimentaţie umană; servicii de vânzare cu amănuntul în legătură cu griş de porumb; servicii de vânzare angro în legătură cu griş de porumb; servicii de vânzare cu amănuntul prin catalog în legătură cu griş de porumb; servicii de vânzare cu amănuntul on-line în legătură cu griş de porumb; servicii de vânzare cu amănuntul în legătură cu cereale; servicii de vânzare angro în legătură cu cereale; servicii de vânzare cu amănuntul prin catalog în legătură cu cereale; servicii de vânzare on-line în legătură cu cereale; servicii de vânzare cu amănuntul în legătură cu înlocuitori de cacao; servicii de vânzare angro în legătură cu înlocuitori de cacao; servicii de vânzare cu amănuntul prin catalog în legătură cu înlocuitori de cacao; servicii de vânzare cu amănuntul on-line în legătură cu înlocuitori de cacao; servicii de vânzare cu amănuntul în legătură cu înlocuitori de cafea; servicii de vânzare angro în legătură cu înlocuitori de cafea; servicii de vânzare cu amănuntul prin catalog în legătură cu înlocuitori de cafea; servicii de vânzare cu amănuntul on-line în legătură cu înlocuitori de cafea; servicii de vânzare cu amănuntul în legătură

cu gustări pe bază de cereale; servicii de vânzare angro în legătură cu gustări pe bază de cereale; servicii de vânzare cu amănuntul prin catalog în legătură cu gustări pe bază de cereale; servicii de vânzare cu amănuntul on-line în legătură cu gustări pe bază de cereale; servicii de vânzare cu amănuntul în legătură cu hrișcă, procesată; servicii de vânzare angro în legătură cu hrișcă, procesată; servicii de vânzare cu amănuntul prin catalog în legătură cu hrișcă, procesată; servicii de vânzare cu amănuntul on-line în legătură cu hrișcă, procesată.

(531) CFE(9) 27.05.01; 29.01.06.

(111) **40695**

(151) 17.02.2025

(181) 02.05.2034

(210) 053403

(220) 02.05.2024

(730) **BAȘT-PRIM S.R.L., MD**

Str. Cetatea Albă nr. 85/B, ap. 3,
MD-2002, Chișinău, Republica Moldova

(540)



(526) Elementele mărcii asupra cărora nu se extinde dreptul exclusiv: „Platina”, „Riga”, cu excepția executării grafice deosebite.

(591) Culori revendicate: negru, gri.

(511) NCL(12-2024)

29 - pește, produse din pește, fructe de mare; toate produsele sus-menționate provenite din Riga.

(531) CFE(9) 03.09.01; 03.09.11; 25.01.18; 26.02.15; 27.05.01; 29.01.12.

(111) **40704**

(151) 19.02.2025

(181) 26.02.2034

(210) 053031

(220) 26.02.2024

(730) **EVCOM-GRUP S.R.L., MD**

Str. Nicolai Zelinski nr. 35, ap. (of.) 68,
MD-2038, Chișinău, Republica Moldova

(540)



(526) Elementele mărcii asupra cărora nu se extinde dreptul exclusiv: „TRADUC”, „BIROU DE TRADUCERI”, „UFFICIO TRADUZIONI”, „TRANSLATION BUREAU”, cu excepția executării grafice deosebite.

(511) NCL(12-2024)

35 - publicitate; administrarea, organizarea și managementul afacerilor; lucrări de birou;

38 - servicii de telecomunicații;

41 - educație; instruire; divertisment; activități sportive și culturale;

42 - servicii științifice și tehnologice, precum și servicii de cercetare și creație, referitoare la acestea; servicii de analiză industrială, cercetare industrială și proiectare industrială; servicii de control al calității și de autentificare; crearea și dezvoltarea calculatoarelor și programelor de calculator;

45 - servicii juridice; servicii de securitate pentru protecția fizică a bunurilor materiale și a persoanelor; servicii matrimoniale, servicii de rețele de socializare on-line; servicii funerare; babysitting.

(531) CFE(9) 01.05.01; 01.05.06; 24.03.07; 24.03.11; 26.01.13; 26.01.21; 27.05.01.

(111) **40706**

(151) 23.02.2025

(181) 27.11.2033

(210) 052598

(220) 27.11.2023

(730) **VERIORG S.R.L., MD**

Str. Ciuflea nr. 32, of. 1,
MD-2001, Chișinău, Republica Moldova

(540)

KOPOJb APYUP KOROLI ARTUR

(511) NCL(12-2023)

34 - tutun și înlocuitori de tutun; țigări și trabucuri; țigări electronice și vaporizatoare orale pentru fumători; articole pentru fumători; chibrituri.

(531) CFE(9) 28.05.00.

(111) **40707**

(151) 23.02.2025

(181) 01.03.2034

(210) 053068

(220) 01.03.2024

(730) **SAFEWAY INTERNATIONAL IMPEX SRL, RO**

Str. Traian Vuia nr. 182, 400397, Cluj-Napoca, România

(540)



(526) Elementele mărcii asupra cărora nu se extinde dreptul exclusiv: „Home Garden”, cu excepția executării grafice deosebite.

(591) Culori revendicate: alb, roșu.

(511) NCL(12-2024)

29 - carne, pește, păsări și vânat; extracte din carne; fructe și legume conservate, congelate, uscate și fierte; jeleurii, dulceturi, compoturi; ouă; lapte, brânzeturi, unt, iaurt și alte produse lactate; uleiuri și grăsimi comestibile;

30 - cafea, ceai, cacao și înlocuitori ai acestora; orez, paste făinoase și tăiței; tapioca și sago; făină și preparate din cereale; pâine, produse de patiserie și cofetărie; ciocolată; înghețată, șerbeturi și alte înghețate comestibile; zahăr, miere, sirop de melasă; drojdie, praf de copt; sare, condimente, mirodenii, plante aromatice conservate; oțet, sosuri și alte condimente; gheață (apă înghețată);

35 - publicitate; administrarea, organizarea și managementul afacerilor; lucrări de birou;

39 - transport; ambalarea și depozitarea mărfurilor; organizarea de călătorii;

41 - educație; instruire; divertisment; activități sportive și culturale;

43 - servicii de alimentație publică; servicii de cazare temporară.

(531) CFE(9) 26.01.18; 27.05.11; 29.01.12.

(111) **40708**

(151) 23.02.2025

(181) 15.04.2034

(210) 053290

(220) 15.04.2024

(730) **MARCENCO Mihail, MD**

Bd. Cuza-Vodă nr. 13, bloc 5, ap. 137, MD-2060, Chișinău, Republica Moldova

(540)

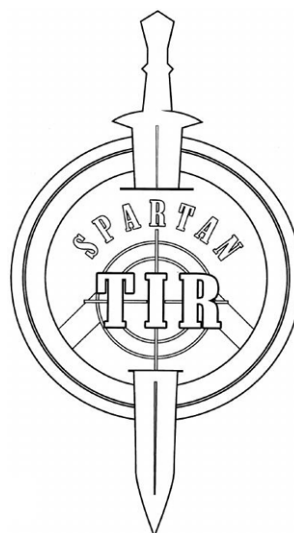

(526) Elementele mărcii asupra cărora nu se extinde dreptul exclusiv: „TIR”, cu excepția executării grafice deosebite.

(511) NCL(12-2024)

- 13 - arme de foc; muniții și proiectile; explozive; focuri de artificii;
- 41 - educație; instruire; divertisment; activități sportive și culturale.
- (531) CFE(9) 21.03.21; 23.01.01; 24.01.12; 24.01.15; 26.01.18; 27.05.02.

- (111) **40709**
 (151) 23.02.2025
 (181) 15.04.2034
 (210) 053292
 (220) 15.04.2024
 (730) **MARCENCO Mihail, MD**
 Bd. Cuza-Vodă nr. 13, bloc 5, ap. 137,
 MD-2060, Chișinău, Republica Moldova
 (540)

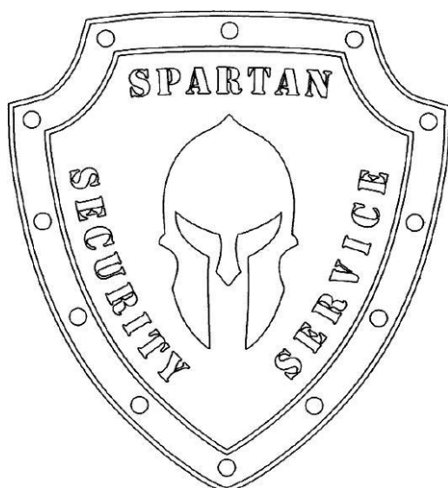

- (526) Elementele mărcii asupra cărora nu se extinde dreptul exclusiv: „SECURITY SERVICE”, cu excepția executării grafice deosebite.
- (511) NCL(12-2024)
 45 - servicii juridice; servicii de securitate pentru protecția fizică a bunurilor materiale și a persoanelor; servicii de rețele de socializare online.
- (531) CFE(9) 23.05.05; 24.01.08; 24.01.12; 24.01.15; 27.05.02.

- (111) **40710**
 (151) 23.02.2025
 (181) 15.04.2034
 (210) 053293
 (220) 15.04.2024
 (730) **MARCENCO Mihail, MD**
 Bd. Cuza-Vodă nr. 13, bloc 5, ap. 137,
 MD-2060, Chișinău, Republica Moldova
 (540)

SPARTAN

- (511) NCL(12-2024)
 41 - educație; instruire; divertisment; activități sportive și culturale;
- 45 - servicii juridice; servicii de securitate pentru protecția fizică a bunurilor materiale și a persoanelor; servicii de rețele de socializare online.

- (111) **40711**
 (151) 24.02.2025
 (181) 19.03.2034
 (210) 053145
 (220) 19.03.2024
 (730) **TOMULESCU BROTHERS S.R.L., MD**
 Bd. Cuza-Vodă nr. 7/1, ap. (of.) 19,
 MD-2060, Chișinău, Republica Moldova
 (540)



- (526) Elementele mărcii asupra cărora nu se extinde dreptul exclusiv: „F”, „FIGHT SHOP”, „TM”, cu excepția executării grafice deosebite.
- (591) Culori revendicate: alb, negru, roșu, gri.
- (511) NCL(12-2024)

- 09 - aparate și instrumente științifice, pentru cercetare, de navigare, geodezice, fotografice, cinematografice, audiovizuale, optice, de cântărire, de măsurare, de semnalizare, de detectare, de testare, de verificare, de salvare și didactice; aparate și instrumente pentru conducerea, distribuția, transformarea, acumularea, reglarea sau controlul distribuției sau utilizării energiei electrice; aparate și instrumente pentru înregistrarea, transmiterea, reproducerea sau procesarea sunetului, imaginilor sau a datelor; suporturi media înregistrate și descărcabile, software pentru calculatoare, suporturi media digitale sau analogice de înregistrare și de stocare fără conținut; mecanisme pentru aparate cu preplată; case de marcat, dispozitive de calculat; calculatoare și dispozitive periferice pentru calculatoare; costume de scafandru, măști pentru scafandri, dopuri de urechi pentru scafandri, clești de nas pentru scafandri și înotători, mănuși pentru scafandri, aparate de respirat pentru înot subacvatic; extinctoare;
- 18 - piele și imitații de piele; piei de animale; genți de voiaj și de transport; umbrele și parasolare; bastoane; bice, harnașament și articole de șelărie; zgărzi, lese și îmbrăcăminte pentru animale;
- 25 - îmbrăcăminte, încălțăminte, articole care servesc la acoperirea capului;
- 28 - jocuri, jucării și articole pentru joacă; aparate pentru jocuri video; articole de gimnastică și sport; decorațiuni (ornamente) pentru pomul de Crăciun.
- (531) CFE(9) 24.01.15; 26.03.05; 26.03.18; 27.01.05; 27.05.24; 29.01.14.

- (111) **40718**
 (151) 24.02.2025
 (181) 14.05.2034
 (210) 053445
 (220) 14.05.2024
 (310) MU/M/2023/39118
 (320) 23.11.2023
 (330) MU
 (730) **Colgate-Palmolive Company, a Delaware corporation, US**
 300 Park Avenue, New York, New York
 10022, Statele Unite ale Americii

(540)



- (526) Elementele mărcii asupra cărora nu se extinde dreptul exclusiv: „Total”, cu excepția executării grafice deosebite.
- (591) Culori revendicate: roșu, albastru, verde, indigo, portocaliu, galben, auriu.
- (511) NCL(12-2024)
 03 - pastă de dinți nemedicinală; apă de gură nemedicinală;
- 21 - periute de dinți, ață dentară.
- (531) CFE(9) 01.15.01; 01.15.23; 26.01.03; 26.01.20; 26.02.19; 26.11.13; 27.05.01; 29.01.15.

- (111) **40719**
 (151) 23.02.2025
 (181) 14.03.2034
 (210) 053108
 (220) 14.03.2024
 (730) **SC HABITAT ENERGY SRL, RO**
 Str. Valea Ialomiței nr. 7, sector 6,
 BUCUREȘTI, România

(540)



- (526) Elementele mărcii asupra cărora nu se extinde dreptul exclusiv: „ieftin iluminat”, „Energy”, cu excepția executării grafice deosebite.
- (591) Culori revendicate: alb, negru, gri, albastru, verde, roșu.

- (511) NCL(12-2024)
 35 - publicitate; administrarea, organizarea și managementul afacerilor; lucrări de birou.
 (531) CFE(9) 13.01.17; 13.01.25; 14.03.03; 26.01.06; 27.05.09; 29.01.15.

-
- (111) **40720**
 (151) 21.02.2025
 (181) 12.02.2034
 (210) 052937
 (220) 12.02.2024
 (730) **W.L. Gore & Associates Inc, US**
 555 Paper Mill Road, P.O. Box 9329, Newark Delaware, 19714-9206, Statele Unite ale Americii

(540)

GORE-TEX LABS

- (526) Elementele mărcii asupra cărora nu se extinde dreptul exclusiv: „LABS”.
 (511) NCL(12-2024)
 09 - îmbrăcăminte de protecție pentru lucru (pentru protecție împotriva accidentelor sau leziunilor); încălțăminte de protecție pentru prevenirea accidentelor sau leziunilor; mănuși de protecție împotriva accidentelor sau vătămărilor;
 24 - materiale textile confecționate din materiale sintetice; materiale textile; țesături laminate;
 25 - articole de îmbrăcăminte; articole de încălțăminte; articole pentru acoperirea capului; mănuși (articole de îmbrăcăminte).

-
- (111) **40721**
 (151) 21.02.2025
 (181) 12.02.2034
 (210) 052946
 (220) 12.02.2024
 (730) **W.L. Gore & Associates Inc, US**
 555 Paper Mill Road, P.O. Box 9329, Newark Delaware, 19714-9206, Statele Unite ale Americii

(540)

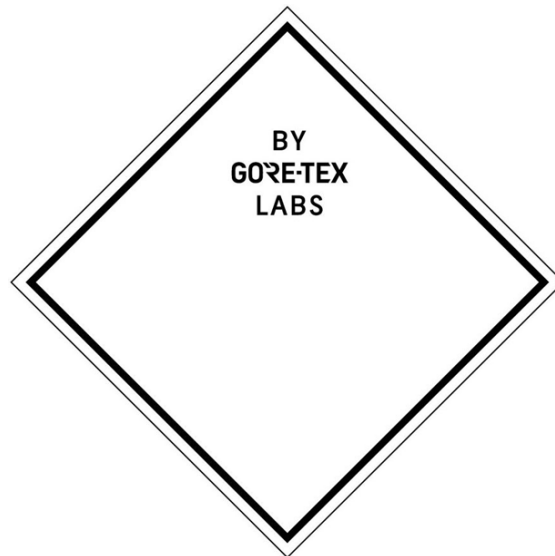

- (526) Elementele mărcii asupra cărora nu se extinde dreptul exclusiv: „LABS”, cu excepția executării grafice deosebite.

- (511) NCL(12-2024)
 09 - îmbrăcăminte de protecție pentru lucru (pentru protecție împotriva accidentelor sau leziunilor); încălțăminte de protecție pentru prevenirea accidentelor sau leziunilor; mănuși de protecție împotriva accidentelor sau vătămărilor;
 24 - materiale textile confecționate din materiale sintetice; materiale textile; țesături laminate;
 25 - articole de îmbrăcăminte; articole de încălțăminte; articole pentru acoperirea capului; mănuși (articole de îmbrăcăminte).

- (531) CFE(9) 26.04.03; 26.04.07; 26.04.22; 27.05.01.

-
- (111) **40724**
 (151) 25.02.2025
 (181) 22.04.2034
 (210) 053326
 (220) 22.04.2024
 (730) **GRUMEZA Maxim, MD**
 Str. Maria Drăgan nr. 26, bloc 2A, ap. 411, MD-2052, Chișinău, Republica Moldova

(540)



(526) Elementele mărcii asupra cărora nu se extinde dreptul exclusiv: „MAX”, cu excepția executării grafice deosebite.

(591) Culori revendicate: negru, albastru.

(511) NCL(12-2024)

01 - produse chimice destinate industriei, științelor, fotografiei, agriculturii, horticulturii și silviculturii; rășini artificiale în stare brută, materiale plastice în stare brută; compoziții pentru stingerea și prevenirea incendiilor; preparate pentru călire și sudură; substanțe pentru tăbăcirea blănurilor și pieilor de animale; adezivi pentru utilizare în industrie; chituri și alte produse de umplere; compost, gunoi de grajd, îngrășăminte; preparate biologice pentru utilizare în industrie și știință;

35 - publicitate; administrarea, organizarea și managementul afacerilor; lucrări de birou.

(531) CFE(9) 14.01.01; 14.01.03; 24.17.20; 26.03.23; 26.13.25; 27.03.15; 27.05.11; 29.01.12.

(111) **40725**

(151) 24.02.2025

(181) 13.03.2034

(210) 053110

(220) 13.03.2024

(730) **Choice Hotels International, Inc., US**

915 Meeting Street, Suite 600, North Bethesda, Maryland 20852, Statele Unite ale Americii

(540)



(526) Elementele mărcii asupra cărora nu se extinde dreptul exclusiv: „Q”, „Quality”, cu excepția executării grafice deosebite.

(511) NCL(12-2024)

43 - furnizare de servicii de hoteluri și moteluri; servicii de rezervare la hoteluri și moteluri; servicii de rezervare on-line la hoteluri și moteluri.

(531) CFE(9) 26.11.02; 26.11.13; 27.05.21.

(111) **40731**

(151) 25.02.2025

(181) 11.04.2034

(210) 053271

(220) 11.04.2024

(730) **SIMPALS S.R.L., MD**

Str. Calea Orheiului nr. 28/1,
MD-2059, Chișinău, Republica Moldova

(540)



(526) Elementele mărcii asupra cărora nu se extinde dreptul exclusiv: „HALF MARATHON”, cu excepția executării grafice deosebite.

(591) Culori revendicate: alb, negru, albastru-deschis, albastru-închis, galben-deschis, galben-închis, roșu-deschis, roșu-închis.

(511) NCL(12-2024)

35 - publicitate; administrarea, organizarea și managementul afacerilor; lucrări de birou;

41 - educație; instruire; divertisment; activități sportive și culturale;

42 - servicii științifice și tehnologice, precum și servicii de cercetare și creație, referitoare la acestea; crearea și dezvoltarea calculatoarelor și programelor de calculator; servicii de creare și menținere a site-urilor web.

(531) CFE(9) 02.01.08; 02.03.08; 02.07.13;
02.07.23; 02.09.01; 27.05.01; 29.01.15.

(111) **40735**

(151) 27.02.2025

(181) 09.01.2034

(210) 052760

(220) 09.01.2024

(730) **GHEORGHÎĂ Liliana, MD**

MD-6238, Sîngerei Noi, Sîngerei, Republica
Moldova

(540)



*De la fete adunate...
de la fetele din sate*

(526) Elementele mărcii asupra cărora nu se extinde dreptul exclusiv: „Herba”, „Soluții”, cu excepția executării grafice deosebite.

(511) NCL(12-2024)

05 - preparate farmaceutice, medicale și de uz veterinar; produse igienice de uz medical; alimente și substanțe dietetice adaptate pentru uz medical sau veterinar, alimente pentru bebeluși; suplimente dietetice pentru oameni și animale; plasturi, materiale pentru pansamente; materiale pentru plombarea dinților și pentru mulaje dentare; dezinfectante; produse pentru distrugerea animalelor dăunătoare; fungicide, erbicide;

29 - carne, pește, păsări și vânat; extracte din carne; fructe și legume conservate, congelate, uscate și fierte; jeleurii, dulceturi, compoturi; ouă; lapte, brânzeturi, unt, iaurt și alte produse lactate; uleiuri și grăsimi comestibile;

30 - cafea, ceai, cacao și înlocuitori ai acestora; orez, paste făinoase și tăiței; tapioca și sago; făină și preparate din cereale; pâine, produse de patiserie și cofetărie; ciocolată; înghețată, șerburi și alte înghețate comestibile; zahăr, miere, sirop de melasă; drojdie, praf de copt; sare, condimente, mirodenii, plante aromatice conservate; oțet, sosuri și alte condimente; gheață (apă înghețată); toate produsele sus-menționate, cu excepția bomboanelor, bomboanelor cu conținut redus de zahăr și adaos de vitamine și minerale, bomboanelor din plante fără zahăr, bomboanelor cu adaos de ierburi alpine;

31 - produse agricole, de acvacultură, horticole și forestiere, brute și neprelucrate; cereale și semințe crude și neprocesate; fructe și legume proaspete, plante aromatice proaspete; plante și flori naturale; bulbi, răsaduri și semințe pentru plantare; animale vii; hrană și băuturi pentru animale; malt;

32 - bere; băuturi nealcoolice; ape minerale și carbogazoase; băuturi din fructe și sucuri de fructe; siropuri și alte preparate pentru fabricarea băuturilor nealcoolice;

33 - băuturi alcoolice, cu excepția berii; preparate alcoolice pentru fabricarea băuturilor;

35 - publicitate; administrarea, organizarea și managementul afacerilor; lucrări de birou; toate serviciile sus-menționate, cu excepția comerțului angro și cu amănuntul a produselor de cofetărie, bomboanelor de uz farmaceutic, bomboanelor cu vitamine, bomboanelor, bomboanelor cu conținut redus de zahăr și adaos de vitamine și minerale, bomboanelor din plante fără zahăr, bomboanelor cu adaos de ierburi alpine, inclusiv gumelor de mestecat;

41 - educație; instruire; divertisment; activități sportive și culturale;

43 - servicii de alimentație publică; servicii de cazare temporară;

44 - servicii medicale; servicii veterinare; servicii de igienă și de îngrijire a frumuseții pentru oameni sau animale; servicii de agricultură, acvacultură, horticultură și silvicultură.

(531) CFE(9) 05.03.13; 05.03.20; 05.13.08;
27.05.09.

(111) **40736**
 (151) 27.02.2025
 (181) 02.04.2034
 (210) 053233
 (220) 02.04.2024
 (730) **CAFEA DE VIS S.R.L., MD**
 Str. I. Iachir nr. 6, ap. 74,
 MD-3501, Orhei, Republica Moldova
 (540)



(526) Elementele mărcii asupra cărora nu se extinde dreptul exclusiv: „CAFEA”, cu excepția executării grafice deosebite.
 (591) Culori revendicate: gri, alb, negru.
 (511) NCL(12-2024)
 30 - cafea;
 43 - servicii de alimentație publică.
 (531) CFE(9) 05.05.02; 26.01.20; 26.07.04; 27.05.09; 29.01.13.

(111) **40738**
 (151) 03.03.2025
 (181) 08.05.2034
 (210) 053417
 (220) 08.05.2024
 (730) **BACALU Elvira, MD**
 Str. Bogdan-Voievod nr. 1D, ap. 63,
 MD-2068, Chișinău, Republica Moldova

(540)



(526) Elementele mărcii asupra cărora nu se extinde dreptul exclusiv: „LANGUAGE”, „FUN ACADEMY”, cu excepția executării grafice deosebite.
 (511) NCL(12-2024)
 41 - educație; instruire; divertisment; activități sportive și culturale.
 (531) CFE(9) 01.05.02; 01.05.11; 01.05.12; 20.07.01; 20.07.02; 27.05.09.

(111) **40739**
 (151) 03.03.2025
 (181) 15.05.2034
 (210) 053479
 (220) 15.05.2024
 (730) **STUDY LOUNGE S.R.L., MD**
 Bd. Traian nr. 22,
 MD-2043, Chișinău, Republica Moldova
 (540)



STUDY LOUNGE

(526) Elementele mărcii asupra cărora nu se extinde dreptul exclusiv: „STUDY LOUNGE”, cu excepția executării grafice deosebite.
 (591) Culori revendicate: alb, albastru-închis, galben, albastru-deschis.
 (511) NCL(12-2024)
 41 - educație; instruire; divertisment; activități sportive și culturale.

(531) CFE(9) 03.07.05; 03.07.24; 26.01.15;
27.05.01; 29.01.14.

(540)

(111) **40740**

(151) 03.03.2025

(181) 23.05.2034

(210) 053496

(220) 23.05.2024

(730) **S.O.S. SMILE ASSETS S.R.L., MD**

Str. Ismail nr. 88, of. 2,

MD-2001, Chişinău, Republica Moldova

(540)



(526) Elementele mărcii asupra cărora nu se extinde dreptul exclusiv: „DENTI FISSI”, „GOLD”, „INDISTINGUIBILI DA QUELLI VERI”, cu excepția executării grafice deosebite.

(591) Culori revendicate: auriu, gri-deschis.

(511) NCL(12-2024)

10 - dinți artificiali; articole ortopedice;

44 - servicii medicale; servicii stomatologice.

(531) CFE(9) 26.13.01; 27.05.01; 29.01.13.

(111) **40741**

(151) 03.03.2025

(181) 04.06.2034

(210) 053550

(220) 04.06.2024

(730) **DAS SALON EXPO S.R.L., MD**

Str. București nr. 107/7,

MD-2012, Chişinău, Republica Moldova

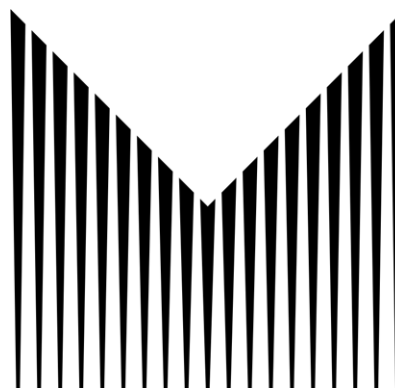

**MOLDOVAN
URBAN
DAYS**

(526) Elementele mărcii asupra cărora nu se extinde dreptul exclusiv: „MOLDOVAN”, „DAYS”, cu excepția executării grafice deosebite.

(511) NCL(12-2024)

35 - publicitate; administrarea, organizarea și managementul afacerilor; lucrări de birou.

(531) CFE(9) 24.07.23; 25.07.21; 26.03.05;
26.03.23; 26.05.01; 26.11.08; 26.13.25;
27.05.01.

(111) **40744**

(151) 03.03.2025

(181) 23.08.2032

(210) 050405

(220) 23.08.2022

(730) **AROLS ELECTRO S.R.L., MD**

Bd. Moscova nr. 13/3, ap. 10,

MD-2068, Chişinău, Republica Moldova

(540)

VESTA

(511) NCL(11-2022)

07 - mașini, mașini-unelte, unelte acționate electrice; motoare, cu excepția celor pentru vehiculele terestre; componente de cuplare și transmisie a mașinilor, cu excepția celor pentru vehiculele terestre; unelte agricole, altele decât unelte de mână, acționate manual;

- incubatoare pentru ouă; mașini automate de vânzare; toate produsele sus-menționate, cu excepția morilor de vânt, centralelor eoliene, turbinelor eoliene și altor mașini acționate de vânt, pieselor și accesoriilor pentru acestea (neincluse în alte clase), cum ar fi turnuri și catarge de moară, pale, butuci de pale, carcase de moara, paturi de mașini, dispozitive de rotație, inele de rotire și angrenaje, dispozitivelor de reglare a pasului aripilor, frânelor și dispozitivelor de frânare, arborilor principali, dispozitivelor de transmisie, ambreiajelor și generatoarelor electrice și centralelor eoliene de rezervă, pieselor și accesoriilor pentru acestea (neincluse în alte clase);
- 11 - aparate și instalații de iluminat, de încălzire, de răcire, de producere a vaporilor, de coacere, de uscare, de ventilare, de distribuire a apei și instalații sanitare.

-
- (111) **40745**
 (151) 03.03.2025
 (181) 04.12.2033
 (210) 052613
 (220) 04.12.2023
 (730) **PAVLIUDENIX S.R.L., societate comercială, MD**
 Str. 31 August nr. 57, ap. 15,
 MD-3100, Bălți, Republica Moldova
 (540)



- (526) Elementele mărcii asupra cărora nu se extinde dreptul exclusiv: „t”, „terminal”, cu excepția executării grafice deosebite.
- (511) NCL(12-2023)
- 01 - produse chimice destinate industriei, științelor, fotografiei, agriculturii, horticulturii și silviculturii; rășini artificiale în stare brută, materiale plastice în stare brută; compoziții pentru stingerea și prevenirea incendiilor; preparate pentru călire și sudură; substanțe pentru tăbăcirea blănurilor și pieilor de animale; adezivi pentru utilizare în industrie; chituri și alte produse de umplere; compost, gunoi de grajd, îngrășăminte; preparate biologice pentru utilizare în industrie și știință;
- 02 - vopsele, firmisuri, lacuri; substanțe de protecție contra ruginii și contra deteriorării lem-
- nului; coloranți, vopsele; cerneluri pentru imprimare, marcare și gravare; rășini naturale în stare brută; metale sub formă de folie și pulbere pentru utilizare în vopsire, decorare, tipărire și artă;
- 03 - cosmetice și produse de toaletă nemedicinale; produse nemedicinale pentru curățarea dinților; produse de parfumerie, uleiuri esențiale; preparate pentru albit și alte substanțe pentru spălat; preparate pentru curățare, lustruire, degresare și șlefuire;
- 04 - uleiuri și unsoari industriale, ceară; lubrifianti; produse pentru absorbția, umezirea și compactarea pulberilor; combustibili și materiale pentru iluminat; lumânări și fitiluri pentru iluminat;
- 05 - preparate farmaceutice, medicale și de uz veterinar; produse igienice de uz medical; alimente și substanțe dietetice adaptate pentru uz medical sau veterinar, alimente pentru bebeluși; suplimente dietetice pentru oameni și animale; plasturi, materiale pentru pansamente; materiale pentru plombarea dinților și pentru mulaje dentare; dezinfectante; produse pentru distrugerea animalelor dăunătoare; fungicide, erbicide;
- 06 - metale comune și aliajele lor, minereuri; materiale metalice pentru edificare și construcții; construcții transportabile metalice; cabluri și fire neelectrice din metal comun; mici articole de fierărie; containere metalice pentru depozitare sau transport; seifuri;
- 08 - scule și instrumente de mână, acționate manual; tacâmuri; arme albe, cu excepția armelor de foc; aparate de ras;
- 09 - aparate și instrumente științifice, pentru cercetare, de navigare, geodezice, fotografice, cinematografice, audiovizuale, optice, de cântărire, de măsurare, de semnalizare, de detectare, de testare, de verificare, de salvare și didactice; aparate și instrumente pentru conducerea, distribuirea, transformarea, acumularea, reglarea sau controlul distribuției sau utilizării energiei electrice; aparate și instrumente pentru înregistrarea, transmiterea, reproducerea sau procesarea sunetului, imaginilor sau a datelor; suporturi media înregistrate și descărcabile, software pentru calculatoare, suporturi media digitale sau analogice de înregistrare și de stocare fără conținut; mecanisme pentru aparate cu preplată; case de marcat, dispozitive de calculat; calculatoare și dispozitive periferice pentru calculatoare; costume de scafandru, măști pentru scafandri, dopuri de urechi pentru scafandri, clești de nas pentru scafandri și

- înotători, mănuși pentru scafandri, aparate de respirat pentru înot subacvatic; extinctoare;
- 10 - aparate și instrumente chirurgicale, medicale, dentare și veterinare; membre, ochi și dinți artificiali; articole ortopedice; materiale de sutură; dispozitive terapeutice și de asistență, adaptate pentru persoanele cu handicap; aparate de masaj; aparate, dispozitive și articole pentru sugari; aparate, dispozitive și articole pentru activitate sexuală;
- 11 - aparate și instalații de iluminat, de încălzire, de răcire, de producere a vaporilor, de coacere, de uscare, de ventilare, de distribuire a apei și de uz sanitar;
- 14 - metale prețioase și aliajele lor; bijuterii, pietre prețioase și semiprețioase; instrumente de ceasornicărie și pentru măsurarea timpului;
- 16 - hârtie și carton; produse de imprimare; articole pentru legătorie; fotografii; articole de papetărie și de birou, cu excepția mobilei; adezivi pentru papetărie sau menaj; materiale de desen și materiale pentru artiști; pensule; materiale didactice și de instruire; foi, folii și pungi din plastic pentru împachetare și ambalare; caractere și clișee tipografice;
- 17 - cauciuc, gutapercă, gumă, azbest, mică, neprelucrate și semiprelucrate, și înlocuitori pentru toate aceste materiale; materiale plastice și rășini extrudate destinate utilizării în producție; materiale de călăfăuire, etanșare și izolare; țevi, tuburi și furtunuri flexibile, nemetalice;
- 18 - piele și imitații de piele; piei de animale; genți de voiaj și de transport; umbrele și parasolare; bastoane; bice, harnașament și articole de șelărie; zgărzi, lese și îmbrăcăminte pentru animale;
- 20 - mobile, oglinzi, rame pentru tablouri; containere, nemetalice, pentru depozitare sau transport; oase neprelucrate sau semiprelucrate, coarne, fanoane de balenă sau sidef; scoici; spumă de mare; chihlimbar galben;
- 22 - frânghii și sfori; plase; corturi și prelate; marhize din materiale textile sau sintetice; vele; saci pentru transportul și depozitarea materialelor în vrac; materiale de capitonare, amortizare și de umplutură, cu excepția hârtiei, cartonului, cauciucului sau a materialelor plastice; fibre textile brute și înlocuitori ai acestora;
- 23 - fire de uz textil;
- 24 - textile și înlocuitori de textile; lenjerie de uz casnic; perdele din material textil sau plastic;
- 25 - îmbrăcăminte, încălțăminte, articole care servesc la acoperirea capului;
- 26 - dantele, șireturi și broderii, panglici și funde ca articole de mercerie; nasturi, capse și copci, ace și ace cu gămălie; flori artificiale; decorațiuni pentru păr; păr fals;
- 27 - covoare, preșuri, rogojini, linoleum și alte produse pentru acoperirea podelelor; tapete murale, nu din materiale textile;
- 28 - jocuri, jucării și articole pentru joacă; aparate pentru jocuri video; articole de gimnastică și sport; decorațiuni (ornamente) pentru pomul de Crăciun;
- 30 - cafea, ceai, cacao și înlocuitori ai acestora; orez, paste făinoase și tăiței; tapioca și sago; făină și preparate din cereale; pâine, produse de patiserie și cofetărie; ciocolată; înghețată, șerbeturi și alte înghețate comestibile; zahăr, miere, sirop de melasă; drojdie, praf de copt; sare, condimente, mirodenii, plante aromatice conservate; oțet, sosuri și alte condimente; gheață (apă înghețată);
- 31 - produse agricole, de acvacultură, horticoale și forestiere, brute și neprelucrate; cereale și semințe crude și neprocesate; fructe și legume proaspete, plante aromatice proaspete; plante și flori naturale; bulbi, răsaduri și semințe pentru plantare; animale vii; hrană și băuturi pentru animale; malț;
- 32 - bere; băuturi nealcoolice; ape minerale și carbogazoase; băuturi din fructe și sucuri de fructe; siropuri și alte preparate pentru fabricarea băuturilor nealcoolice;
- 33 - băuturi alcoolice, cu excepția berii; preparate alcoolice pentru fabricarea băuturilor;
- 34 - tutun și înlocuitori de tutun; țigări și trabucuri; țigări electronice și vaporizatoare orale pentru fumători; articole pentru fumători; chibrituri;
- 36 - servicii financiare, monetare și bancare; servicii de asigurări; servicii imobiliare;
- 37 - servicii de construcții; servicii de instalații și reparații; extracții miniere, foraje pentru extracția de petrol și gaze;
- 39 - transport; ambalarea și depozitarea mărfurilor; organizarea de călătorii;
- 40 - tratarea materialelor; reciclarea gunoaielor și deșeurilor; filtrarea aerului și tratarea apei; servicii de imprimare; conservarea alimentelor și a băuturilor;
- 41 - educație; instruire; divertisment; activități sportive și culturale;
- 43 - servicii de alimentație publică; servicii de cazare temporară;

45 - servicii juridice; servicii de securitate pentru protecția fizică a bunurilor materiale și a persoanelor; servicii matrimoniale, servicii de rețele de socializare on-line; servicii funerare; babysitting.

(531) CFE(9) 26.01.18; 26.01.24; 27.05.03; 27.05.21.

(111) **40746**

(151) 03.03.2025

(181) 04.12.2033

(210) 052619

(220) 04.12.2023

(730) **VÎRLAN Andrei, MD**

Str. Tighina nr. 25, ap. 1,

MD-2001, Chișinău, Republica Moldova

(540)



(511) NCL(12-2023)

05 - preparate de uz veterinar; produse igienice de uz medical; alimente și substanțe dietetice adaptate pentru uz medical sau veterinar, alimente pentru bebeluși; suplimente dietetice pentru oameni și animale; plasturi, materiale pentru pansamente; materiale pentru plombarea dinților și pentru mulaje dentare; dezinfectante; produse pentru distrugerea animalelor dăunătoare; fungicide, erbicide;

09 - aparate și instrumente științifice, pentru cercetare, de navigare, geodezice, fotografice, cinematografice, audiovizuale, optice, de cântărire, de măsurare, de semnalizare, de detectare, de testare, de verificare, de salvare și didactice; aparate și instrumente pentru

conducerea, distribuirea, transformarea, acumularea, reglarea sau controlul distribuției sau utilizării energiei electrice; aparate și instrumente pentru înregistrarea, transmiterea, reproducerea sau procesarea sunetului, imaginilor sau a datelor; suporturi media înregistrate și descărcabile, software pentru calculatoare, suporturi media digitale sau analogice de înregistrare și de stocare fără conținut; mecanisme pentru aparate cu preplată; case de marcat, dispozitive de calculat; calculatoare și dispozitive periferice pentru calculatoare; costume de scafandru, măști pentru scafandri, dopuri de urechi pentru scafandri, clești de nas pentru scafandri și înotători, mănuși pentru scafandri, aparate de respirat pentru înot subacvatic; extincatoare;

11 - aparate și instalații de iluminat, de încălzire, de răcire, de producere a vaporilor, de coacere, de uscare, de ventilare, de distribuire a apei și de uz sanitar;

21 - ustensile și recipiente pentru menaj sau de bucătărie; articole de bucătărie și veselă, cu excepția furculițelor, cuțitelor și lingurilor; piepteni și bureți; perii, cu excepția pensulelor; materiale pentru perii; articole pentru curățare; sticlă brută sau semiprelucrată, cu excepția sticlei pentru construcții; sticlărie, porțelan și ceramică;

35 - publicitate; administrarea, organizarea și managementul afacerilor; lucrări de birou;

44 - servicii medicale; servicii veterinare; servicii de igienă și de îngrijire a frumuseții pentru oameni sau animale; servicii de agricultură, acvacultură, horticultură și silvicultură.

(531) CFE(9) 26.11.08; 27.03.15; 27.05.24.

(111) **40749**

(151) 05.03.2025

(181) 05.02.2034

(210) 052914

(220) 05.02.2024

(730) **POȘTA ROMÂNĂ S.R.L., MD**

Str. Vlaicu Pârcălab nr. 63,

MD-2012, Chișinău, Republica Moldova

(540)

EU LIVREZ.MD

(526) Elementele mărcii asupra cărora nu se extinde dreptul exclusiv: „EU”, „LIVREZ”, „.MD”, cu excepția executării grafice deosebite.

(591) Culori revendicate: albastru, gri.

(511) NCL(12-2024)

35 - servicii on-line de tranzacționare, și anume servicii de operare on-line pe piețe pentru vânzătorii și cumpărătorii de produse și servicii; servicii on-line de tranzacționare în care vânzătorii afișează produsele sau serviciile care urmează să fie oferite spre vânzare, achiziționare sau spre licitare prin intermediul Internetului, în scopul facilitării vânzării de produse și servicii de către terți prin intermediul unei rețele de calculatoare; oferire de răspuns evaluativ și evaluări de produse și servicii oferite de vânzători, evaluarea valorii și a prețurilor produselor și serviciilor oferite de vânzători, serviciilor de performanță a cumpărătorilor și vânzătorilor, serviciilor de livrare, precum și experiența globală de tranzacționare în legătură cu acestea; oferirea unui ghid de căutare de publicitate on-line care oferă produse și servicii ale vânzătorilor; oferirea unei baze de date de căutare on-line de evaluare pentru cumpărători și vânzători; publicitate; gestiunea afacerilor comerciale; administrare comercială; lucrări de birou; servicii de comercializare pentru terți prestate de supermarketuri, hipermarketuri, buticuri, magazine, gherete, chioșcuri și tarabe;

36 - servicii financiare, monetare și bancare; servicii de asigurări; servicii imobiliare;

38 - servicii de telecomunicații;

39 - transport; ambalarea și depozitarea mărfurilor; organizarea de călătorii;

42 - servicii științifice și tehnologice, precum și servicii de cercetare și creație, referitoare la acestea; servicii de analiză industrială, cercetare industrială și proiectare industrială; servicii de control al calității și de autentificare; crearea și dezvoltarea calculatoarelor și programelor de calculator.

(531) CFE(9) 27.05.10; 29.01.12.

(111) **40753**

(151) 03.03.2025

(181) 11.04.2034

(210) 053269

(220) 11.04.2024

(730) **CIBOTARI Nicolai, MD**

Str. Dimitrie Cantemir nr. 15, MD-6812,
Băcioi, Chișinău, Republica Moldova

(540)



ISTANBUL
acasă

(526) Elementele mărcii asupra cărora nu se extinde dreptul exclusiv: „ISTANBUL”, cu excepția executării grafice deosebite.

(511) NCL(12-2024)

25 - îmbrăcăminte, încălțăminte, articole care servesc la acoperirea capului; toate produsele sus-menționate provenite din Istanbul;

35 - publicitate; administrarea, organizarea și managementul afacerilor; lucrări de birou.

(531) CFE(9) 02.01.05; 02.01.33; 02.03.10; 02.07.02; 27.05.09.

(111) **40754**

(151) 04.03.2025

(181) 26.03.2034

(210) 053181

(220) 26.03.2024

(730) **PRADA S.A., LU**

23 Rue Aldringen, L-1118 Luxembourg, Luxembourg

(540)



(526) Elementele mărcii asupra cărora nu se extinde dreptul exclusiv: „MILANO”, „DAL 1913”, cu excepția executării grafice deosebite.

(511) NCL(12-2024)

03 - cosmetice și produse de toaletă nemedicinale; produse nemedicinale pentru curățarea dinților; produse de parfumerie, uleiuri esențiale; preparate pentru albit și alte substanțe pentru spălat; preparate pentru curățare, lustruire, degresare și șlefuire; creme cosmetice; soluții de curățare pentru față;

- preparate pentru curățarea feței; loțiuni tonice pentru față; loțiuni tonice pentru păr; pudră de talc; spume de baie; spumă de ras; loțiuni după bărbierit; balsamuri după ras; farduri; pudră pentru față; preparate pentru îndepărtarea machiajului; măști de frumusețe; rimel; dermatografe; fard de pleoape; ruj de buze; fond de ten; lac de unghii; deodorante de uz personal; săpunuri; săpunuri pentru bebeluși; șampoane; produse de parfumerie; apă de colonie; uleiuri esențiale pentru parfumuri; geluri pentru păr; balsamuri pentru păr; preparate pentru îndreptarea părului; fixative pentru păr; fixative hidratante pentru păr; vopsele pentru păr; produse pentru bronzare și de protecție solară; loțiuni după plajă; produse pentru curățarea dinților; preparate pentru îngrijirea unghiilor; oă de unghii; loțiuni parfumate, creme și lapte de corp parfumate; geluri de duș parfumate; săpunuri și deodorante parfumate; etuiuri pentru ruj; bețișoare parfumate; bețișoare parfumate pentru împăspătarea aerului; toate produsele sus-menționate provenite din Milano;
- 09 - aparate și instrumente de navigație, fotografice, cinematografice, audiovizuale, optice, de semnalizare și de predare; aparate și instrumente pentru înregistrarea, transmiterea, reproducerea sau prelucrarea sunetului, imaginilor sau datelor; suporturi înregistrate și descărcabile, software de calculatoare, suporturi digitale sau analogice de înregistrare și stocare fără conținut; computere și dispozitive periferice de calculator; costume de scafandri, costume pentru scufundări, măști pentru scafandri, dopuri de urechi pentru scafandri, cleme pentru nas pentru scafandri și înotători, mănuși pentru scafandri, aparate de respirație pentru înot subacvatic; diode electroluminescente (LED); telefon mobil; aparate GPS; căști de protecție pentru sport; computere portabile; publicații electronice descărcabile; telefoane inteligente; ochelari de vedere, ochelari, ochelari de soare, carcase pentru ochelari de vedere, lanțuri și șnururi pentru ochelari; ceasuri inteligente; carcase pentru telefoane inteligente; huse pentru căști; bureți pentru căști; căști audio; alimentatoare pentru acumulate; încărcătoare USB, huse pentru telefoane inteligente; ochelari de protecție; măști de protecție; ochelari inteligenți; lentile pentru ochelari de vedere/lentile pentru ochelari/lentile optice; filtre pentru aparate de fotografiat; accesorii pentru telefoane inteligente, și anume huse, curele și șnururi pentru telefoane inteligente, căști pentru telefoane inteligente, căști fără fir pentru telefoane inteligente, protecții de ecran pentru telefoane inteligente, amplificator imagine pentru ecranul telefoanelor inteligente, suporturi pentru selfie, utilizate ca accesorii pentru telefoane inteligente, inele luminoase pentru selfie, pentru telefoane inteligente, suporturi de încărcare fără fir pentru telefoane inteligente, încărcătoare pentru telefoane inteligente, joystickuri adaptate pentru telefoane inteligente, cabluri pentru utilizare cu telefoane inteligente; lentile; toate produsele sus-menționate provenite din Milano;
- 14 - metale prețioase și aliajele acestora; bijuterii, pietre prețioase și semiprețioase; ceasornicărie și instrumente pentru măsurarea timpului; inele pentru chei; lanțuri pentru chei; pandantive; inele pentru chei (inele de chei cu breloc sau portchei decorativ); ceasuri de mână; ceasuri de perete; inele; cercei; brățări; cutii din metale prețioase; butoni de manșetă; casete de prezentare pentru ceasuri; coliere; ace de cravată; toate produsele sus-menționate provenite din Milano;
- 16 - hârtie și carton; produse de imprimare; articole de legătorie; fotografii imprimate; articole de papetărie și articole de birou, cu excepția mobilierului; adezivi pentru papetărie sau uz casnic; materiale de desen și materiale pentru artiști; pensule; materiale didactice și de instruire; foi de plastic, benzi și pungi pentru împachetare și ambalare; caractere tipografice și clișee tipografice; stilouri; creioane; albume; etichete din hârtie pentru recuperarea bagajelor; cutii de hârtie sau carton; calendare; cataloage; cărți; printuri grafice; reprezentări grafice; reproduceri grafice; reviste (publicații periodice); penare; afișe; publicații imprimate; suporturi pentru bani; toate produsele sus-menționate provenite din Milano;
- 18 - piele și imitații de piele; piei de animale; bagaje și genți de transport; umbrele și parasolare; bastoane; gulere, lese și îmbrăcăminte pentru animale; cufere și geamantane; bagaje (pentru călătorie); portcarduri; suporturi pentru carduri; suporturi din piele pentru cărți de credit; portofele; mape de conferințe din piele; genți de mână, articole de voiaj (bagaje); huse de voiaj pentru articolele de îmbrăcăminte; genți pentru farduri vândute goale; genți sportive; genți de atletism; genți de seară și genți de umăr; sacoșe pentru cumpărături; ghiozdane școlare; pungi de călătorie pentru transportul pantofilor; genți de pla-

- jă; genți pentru scutece; rucsacuri; genți de călătorie; genți din pânză; genți mici de voiaj (pentru sejururi scurte); rucsacuri pentru alpinisti; serviete pentru școlari; poșete din piele; casete pentru accesorii de frumusețe; cutii din piele; mape pentru documente (marochinărie); piei pentru harnașamente; lese din piele; suporturi pentru carduri (portofele); serviete; genți pentru instrumente și partituri (muzică); portofele de buzunar; truse de scule, din piele (goale); portbebeuri pentru transportul copiilor; genți; ghiozdane; cărucioare pentru cumpărături cu roți; rucsacuri pentru camping; punguțe, plicuri, săculețe din piele pentru ambalaj; huse pentru îmbrăcăminte, pentru voiaj; suporturi pentru copii; truse de voiaj din piele; valize; lădițe pentru cosmetice vândute goale; îmbrăcăminte pentru animale; îmbrăcăminte pentru animale de companie; toate produsele sus-menționate provenite din Milano;
- 25 - îmbrăcăminte, încălțăminte și articole care servesc la acoperirea capului; bandane; bentițe pentru cap; ciorapi; bavete, cu excepția celor din hârtie; berete; combinezoane de lucru; boa (eșarfe din pene); bodyuri (lenjerie de corp); tricotate; șepci (articole de îmbrăcăminte); căciuli de înot; căciuli de duș; cizme; ghete; bretele de susținere pentru pantaloni; protecții pentru guler; camizole; izmene; șort bărbătesc de baie; corsete (lenjerie); glugi (îmbrăcăminte); centuri din materiale textile (îmbrăcăminte); centuri cu buzunar pentru bani (îmbrăcăminte); șaluri; saci îmblăniți pentru picioare, neîncălziți electric; pulovere; pălării; articole pentru acoperirea capului; șosete; papuci de casă; încălțăminte de fotbal; încălțăminte de plajă; clăpări (de schi); ghete de sport; cămăși; cămăși cu mânecă scurtă; gulere; costume umede pentru schi nautic; combinezoane (lenjerie de corp); combinezoane (îmbrăcăminte); corsete; corsete (lenjerie de corp); costume bărbătești și taioare; costume de baie întregi; costume de plajă; bentițe de protecție pentru urechi; cravate; pantaloni de călărie; pantaloni pentru copii (îmbrăcăminte); eșarfe; plăci de cămașă; espadrile; etole (blănuri); gulere false; jartiere pentru șosete bărbătești; fulare; blănuri (îmbrăcăminte); gabardine (îmbrăcăminte); burtiere (lenjerie de corp); galoși; mănuși de schi; mănuși (articole de îmbrăcăminte); veste; îmbrăcăminte pentru automobiliști; îmbrăcăminte pentru cicliști; jobene; costume de ploaie; jambiere; bretele de susținere pentru ciorapi; jartiere; jerssee; fuste; șorturi; jupoane; trusouri (articole de îmbrăcăminte); egări (pantaloni); maiouri de corp; manșete (îmbrăcăminte); jachete; mantile; măști pentru dormit; mitene; paltoane; pantaloni; haine tip parka; halate; halate de baie; șube; plastroane de cămăși; ponchouri; pijamale; rochii lungi de seară; sarafane (rochii); sandale de baie; chiloți; papuci de baie; pantofi de gimnastică; încălțăminte de sport; lenjerie de corp; lenjerie intimă sudorifugă; sutiene și brasieri; șorturi (îmbrăcăminte); tocuri pentru încălțăminte; tocuri; tricouri; tricouri (îmbrăcăminte); uniforme; bluzoane de pânză groasă; jachete (îmbrăcăminte); haine de stradă; echipament de gimnastică; articole de îmbrăcăminte din piele; articole de îmbrăcăminte din imitație de piele; viziere (șepci); cozeroace; voalete; panglici; halate de pânză; halate din prosop; combinezoane de schi; costume de schi; costume pentru surf; costume de neopren; sacouri de gală; brăie pentru smoching; articole de îmbrăcăminte brodate; cămăși pentru smoching; rochii brodate; șaluri de ocazie brodate; șaluri de ocazie; pantaloni salopetă cu piețar; combinezoane de protecție; șaluri de ocazie textile; îmbrăcăminte din material de jersu; lenjerie intimă; bermude; jachete matlasate, paltoane matlasate; haine de iarnă; sacouri de iarnă; haine de ploaie; pelerină de ploaie; îmbrăcăminte de iarnă; îmbrăcăminte rezistentă la ploaie; încălțăminte rezistentă la ploaie; articole de acoperit capul rezistente la ploaie; căciuli tip cagulă; îmbrăcăminte din denim; îmbrăcăminte din piele ecologică; încălțăminte din piele ecologică; articole de acoperit capul din piele ecologică; tricouri sport; hanorace; îmbrăcăminte din cașmir; îmbrăcăminte din blană ecologică; toate produsele sus-menționate provenite din Milano;
- 35 - publicitate; managementul afacerilor; administrarea afacerilor; servicii de funcții administrative; vânzarea prin licitație publică; cercetări pentru afaceri; informații și asistență comerciale pentru consumatori; agenții de import-export; studii de marketing; studii de piață; servicii de modele în scop publicitar sau de promovare a vânzărilor; organizarea expozițiilor în scopuri comerciale sau publicitare; prezentarea produselor prin toate mijloacele de comunicare pentru vânzarea cu amănuntul; servicii de relații cu publicul; decorarea vitrinelor; promovarea vânzărilor de produse și servicii ale terților prin evenimente promoționale; promovarea bunurilor și serviciilor ale terților prin intermediul rețelelor de calculatoare și de comunicații; publicitate prin transmisia de publicitate on-line pentru terți

prin rețele de comunicații electronice; organizarea prezentărilor de modă în scopuri promoționale; servicii de comercializare cu amănuntul referitoare la bijuterii; servicii de vânzare cu amănuntul în legătură cu îmbrăcăminte; servicii de vânzare cu amănuntul în legătură cu materiale textile; servicii de vânzare cu amănuntul în legătură cu genți; servicii de vânzare cu amănuntul în legătură cu tacâmuri; servicii de vânzare cu amănuntul în legătură cu bagaje; servicii de vânzare cu amănuntul în legătură cu încălțăminte; servicii de vânzare cu amănuntul în legătură cu articole care servesc la acoperirea capului; servicii de vânzare cu amănuntul în legătură cu fire de tricotaj; servicii de vânzare cu amănuntul în legătură cu jucării; servicii de vânzare cu amănuntul în legătură cu produse de toaletă; servicii de vânzare cu amănuntul on-line referitoare la genți de mână; servicii de vânzare cu amănuntul on-line referitoare la bijuterii; servicii de vânzare cu amănuntul on-line referitoare la jucării; servicii de vânzare cu amănuntul on-line referitoare la articole de voiaj; servicii de vânzare cu amănuntul on-line referitoare la articole de îmbrăcăminte; servicii de vânzare cu amănuntul on-line referitoare la produse cosmetice; servicii de vânzare cu amănuntul referitoare la articole sportive; servicii de vânzare cu amănuntul în legătură cu preparate pentru parfumare; servicii de vânzare cu amănuntul în legătură cu articole sportive; servicii de vânzare cu amănuntul în legătură cu produse pentru animale de companie; servicii de vânzare cu amănuntul în legătură cu echipamente de gătit; servicii de comercializare cu amănuntul a articolelor de îmbrăcăminte și accesorii pentru îmbrăcăminte.

(531) CFE(9) 24.01.03; 24.01.18; 24.09.01; 25.01.06; 26.03.05; 26.03.07; 26.03.22; 27.05.24.

(111) **40755**
 (151) 04.03.2025
 (181) 21.05.2034
 (210) 053492
 (220) 21.05.2024
 (730) **INTERBALT PRODUCTS CORP., US**
 20-G Southlawn Ct., Rockville, MD 20850,
 Statele Unite ale Americii

(540)

SUGAR RUSH

(526) Elementele mărcii asupra cărora nu se extinde dreptul exclusiv: „SUGAR”.

(511) NCL(12-2024)

33 - băuturi alcoolice pe bază de trestie de zahăr; băuturi alcoolice, cu excepția berii; băuturi alcoolice din fructe; lichior de anason; băuturi aperitiv; rachiu; vin; vin spumant; vin spumos; whisky; votcă; vișinată; cidru de pere; rachiu de ienupăr; digestive (lichioruri și spirtoase); extracte alcoolice; extracte alcoolice din fructe; cocteiluri; curacao; lichioruri; băuturi alcoolice din miere; alcool de mentă; băuturi alcoolice pre-amestecate, altele decât cele bazate pe bere; băuturi alcoolice fermentate aromatizate pe bază de malț, cu excepția berii; băuturi pe bază de vin; piquette (băutură pe bază de vin); alcool din orez; rom; sake; cidru; băuturi alcoolice; băuturi spirtoase; băuturi distilate; băuturi distilate pe bază de cereale; esențe alcoolice.

(111) **40757**

(151) 06.03.2025

(181) 07.03.2034

(210) 053079

(220) 07.03.2024

(730) **RENOVA BUILDING S.R.L., MD**

Str. M. Eminescu nr. 193, MD-4118,

Gura Galbenei, Cimișlia, Republica Moldova

(540)

RENOVA BUILDING

(526) Elementele mărcii asupra cărora nu se extinde dreptul exclusiv: „BUILDING”.

(511) NCL(12-2024)

35 - publicitate; administrarea, organizarea și managementul afacerilor; lucrări de birou;

37 - servicii de construcții; servicii de instalații și reparații; extracții miniere, foraje pentru extracția de petrol și gaze.

Lista certificatelor de înregistrare a mărcilor eliberate în martie 2025

Se publică următoarele date: numărul curent, numărul de depozit, data de depozit, numărul de ordine al înregistrării, data înregistrării, clasele conform CIPS, titularul, codul țării conform normei ST.3 OMPI, numărul BOPI în care a fost publicată cererea de înregistrare, numărul BOPI în care a fost publicată marca înregistrată în baza cererii acceptate parțial

Nr. crt.	(210) Nr. de depozit	(220) Data de depozit	(111) Nr. înregistrării	(151) Data înregistrării	(511) Clase	(730) Titular, cod ST.3 OMPI	(441) Nr. BOPI	(450) Nr. BOPI
1	2	3	4	5	6	7	8	9
1	047879	02.04.2021	40328	15.11.2024	33	TOMAI-VINEX S.A., societate comercială, MD	10/2021	4/2025
2	052958	13.02.2024	40526	16.01.2025	04	CORJAN Vadim, MD	4/2024	4/2025
3	052602	30.11.2023	40636	06.02.2025	07,09,10,11,21,37	LG Electronics Inc., KR	3/2024	
4	053130	18.03.2024	40637	10.02.2025	29,35,43	CALMAȚUI Vasile, MD	5/2024	4/2025
5	053346	23.04.2024	40638	10.02.2025	33	WINE EXPRESS S.R.L., MD	6/2024	
6	053376	26.04.2024	40639	10.02.2025	05	FARMAK GROUP LIMITED, CY	7/2024	
7	053491	20.05.2024	40640	10.02.2025	33	RADACINI WINES S.R.L., MD	7/2024	
8	051686	26.05.2023	40641	06.02.2025	32	RC Global Beverages Inc., HK	8/2023	4/2025
9	053102	12.03.2024	40642	06.02.2025	05,25,32,33,34	Ignite International, Ltd., US	6/2024	
10	053436	11.05.2024	40647	10.02.2025	09,28,36,38,41,42	Orange Brand Services Limited, GB	7/2024	
11	053437	11.05.2024	40648	10.02.2025	36,37,41,42	Orange Brand Services Limited, GB	7/2024	
12	053438	14.05.2024	40649	10.02.2025	01,05	NIPPON SODA CO., LTD., JP	7/2024	
13	053439	14.05.2024	40650	10.02.2025	05	NIPPON SODA CO., LTD., JP	7/2024	
14	052576	24.11.2023	40651	11.02.2025	09,35,37,39,40,42	GOOD SPACE S.R.L., MD	3/2024	4/2025
15	052756	02.01.2024	40652	11.02.2025	20,35,37,39	NEGRU Victor, MD	3/2024	4/2025
16	052791	15.01.2024	40653	11.02.2025	05,10,35,41,44	ILIEȘ-DENT S.R.L., MD	3/2024	4/2025
17	052800	15.01.2024	40654	11.02.2025	24,25,26,35	GRIGOR Andrei, MD	3/2024	4/2025
18	052834	19.01.2024	40655	11.02.2025	06,35,37	PÎNZARU Ion, MD	3/2024	4/2025
19	052922	08.02.2024	40656	11.02.2025	12,35	REVCU Victor, MD	4/2024	4/2025
20	053092	29.02.2024	40657	11.02.2025	24,25	TAGAER S.R.L., societate comercială, MD	4/2024	4/2025
21	053021	27.02.2024	40659	11.02.2025	38	Orange Brand Services Limited, GB	4/2024	4/2025
22	053022	27.02.2024	40660	11.02.2025	38	Orange Brand Services Limited, GB	4/2024	4/2025
23	053126	15.03.2024	40661	11.02.2025	01	UPL Mauritius Limited, MU	6/2024	
24	053157	21.03.2024	40663	11.02.2025	05	UPL Mauritius Limited, MU	6/2024	
25	053182	27.03.2024	40664	11.02.2025	36	POPA Natalia, MD	5/2024	
26	053187	26.03.2024	40665	11.02.2025	10	CONTEC MEDICAL SYSTEMS CO., LTD, CN	6/2024	
27	053225	01.04.2024	40666	10.02.2025	07,09,12,35,37	GAC AION NEW ENERGY AUTOMOBILE CO., LTD., CN	6/2024	
28	053121	15.03.2024	40667	10.02.2025	34	KT & G CORPORATION, KR	5/2024	4/2025
29	053353	24.04.2024	40669	11.02.2025	03	TIRTIR Inc., KR	7/2024	
30	053393	03.05.2024	40670	13.02.2025	09,38,42	Shanghai Spacesail Technologies Co., Ltd., CN	7/2024	
31	053441	15.05.2024	40671	13.02.2025	19,35,37	TODERAȘCU Andrian, MD	7/2024	
32	053442	14.05.2024	40672	13.02.2025	03	NICOLAI Cristian, MD	7/2024	



1	2	3	4	5	6	7	8	9
33	053443	14.05.2024	40673	13.02.2025	33	ZOLOTOI AIST S.R.L., întreprindere cu capital străin, fabrică de vinuri și coniacuri, MD	7/2024	
34	053474	16.05.2024	40674	13.02.2025	45	BULAT Alexandru, MD	7/2024	
35	053520	28.05.2024	40675	13.02.2025	03	BORȘ Vladimir, MD	7/2024	
36	053538	31.05.2024	40676	13.02.2025	34	SCURTU Cristian, MD	7/2024	
37	053555	03.06.2024	40677	13.02.2025	33	PAN-ALKO S.R.L., MD	8/2024	
38	053557	03.06.2024	40678	13.02.2025	35	TAROL-DD S.R.L., MD	8/2024	
39	053562	05.06.2024	40679	13.02.2025	30	REGINA NATURII S.R.L., MD	8/2024	
40	053563	05.06.2024	40680	13.02.2025	43	ALEXEI Serghei, MD	8/2024	
41	053565	05.06.2024	40681	13.02.2025	35,36,39,41,43	LONGITOURS S.R.L., MD	8/2024	
42	053579	06.06.2024	40682	13.02.2025	35	METALICA GRUP S.R.L., MD	8/2024	
43	053582	03.06.2024	40683	13.02.2025	33	EXPERTVIN S.R.L., MD	8/2024	
44	053583	03.06.2024	40684	13.02.2025	33	EXPERTVIN S.R.L., MD	8/2024	
45	053592	11.06.2024	40685	13.02.2025	07,08,09,11	ANLEMA-COM S.R.L., MD	8/2024	
46	053594	11.06.2024	40686	13.02.2025	33	POMUL REGAL S.R.L., MD	8/2024	
47	052685	18.12.2023	40687	13.02.2025	33	BESCHIERU Nichita, MD	2/2024	
48	052843	22.01.2024	40688	13.02.2025	17,19,35,37,39, 42	CANDU Anatolie, MD	3/2024	4/2025
49	053501	22.05.2024	40689	13.02.2025	03,25	ALIVALDA S.R.L., MD	7/2024	
50	053404	03.05.2024	40692	16.02.2025	21	PAVLIUDENIX S.R.L., societate comercială, MD	7/2024	4/2025
51	053561	05.06.2024	40693	16.02.2025	30	REGINA NATURII S.R.L., MD	8/2024	
52	053177	20.03.2024	40694	17.02.2025	35	LIMITED LIABILITY COMPANY „DOBRODIYA FOODS”, UA	5/2024	4/2025
53	053403	02.05.2024	40695	17.02.2025	29	BAȘT-PRIM S.R.L., MD	7/2024	4/2025
54	053604	13.06.2024	40696	17.02.2025	01,04	AMID-AUTO S.R.L., MD	8/2024	
55	053232	02.04.2024	40697	14.02.2025	41	BUCĂTARU Iana, MD	6/2024	
56	053330	24.04.2024	40698	14.02.2025	33	CRICOVA S.A., combinat de vinuri, MD	6/2024	
57	053331	23.04.2024	40699	14.02.2025	33	CRICOVA S.A., combinat de vinuri, MD	6/2024	
58	053183	25.03.2024	40700	19.02.2025	36,37	ILOVAN Dorin, MD	5/2024	
59	053275	12.04.2024	40701	17.02.2025	29,30	S.C. STAR FOODS E.M. S.R.L., RO	6/2024	
60	053427	14.05.2024	40702	18.02.2025	35,38,40,41,42	MATCOVSCHII RIAR S.R.L., MD	7/2024	
61	053432	09.05.2024	40703	17.02.2025	07,08,09,35	CHICU Victoria, MD	7/2024	
62	053031	26.02.2024	40704	19.02.2025	35,38,41,42,45	EVCOM-GRUP S.R.L., MD	4/2024	4/2025
63	053425	09.05.2024	40705	19.02.2025	12	TOYOTA JIDOSHA KABUSHIKI KAISHA (also trading as Toyota Motor Corporation), JP	7/2024	
64	052598	27.11.2023	40706	23.02.2025	34	VERIORG S.R.L., MD	1/2024	4/2025
65	053068	01.03.2024	40707	23.02.2025	29,30,35,39,41, 43	SAFEWAY INTERNATIONAL IMPEX SRL, RO	5/2024	4/2025
66	053290	15.04.2024	40708	23.02.2025	13,41	MARCENCO Mihail, MD	6/2024	4/2025
67	053292	15.04.2024	40709	23.02.2025	45	MARCENCO Mihail, MD	6/2024	4/2025
68	053293	15.04.2024	40710	23.02.2025	41,45	MARCENCO Mihail, MD	6/2024	4/2025
69	053145	19.03.2024	40711	24.02.2025	09,18,25,28	TOMULESCU BROTHERS S.R.L., MD	5/2024	4/2025
70	053601	11.06.2024	40712	24.02.2025	33	MI PIACE WINE S.R.L., MD	8/2024	
71	053607	12.06.2024	40713	24.02.2025	33	PIC Samuil, MD	8/2024	
72	053646	19.06.2024	40714	24.02.2025	12	LONKING (FUJIAN) MACHIN- ERY CO., LTD., CN	8/2024	
73	053648	12.06.2024	40715	24.02.2025	44	FEOXFAM BEAUTY S.R.L., MD	8/2024	
74	053649	12.06.2024	40716	24.02.2025	34	RONIX S.R.L., firmă, MD	8/2024	

1	2	3	4	5	6	7	8	9
75	053445	14.05.2024	40718	24.02.2025	03,21	Colgate-Palmolive Company, a Delaware corporation, US	8/2024	4/2025
76	053108	14.03.2024	40719	23.02.2025	35	SC HABITAT ENERGY SRL, RO	5/2024	4/2025
77	052937	12.02.2024	40720	21.02.2025	09,24,25	W.L. Gore & Associates Inc, US	4/2024	4/2025
78	052946	12.02.2024	40721	21.02.2025	09,24,25	W.L. Gore & Associates Inc, US	4/2024	4/2025
79	053348	23.04.2024	40722	21.02.2025	07	Yiwu Canfly Import and Export Co., Limited, CN	7/2024	
80	053593	07.06.2024	40723	21.02.2025	33,43	NEOVINHART S.R.L., MD	8/2024	
81	053326	22.04.2024	40724	25.02.2025	01,35	GRUMEZA Maxim, MD	6/2024	4/2025
82	053110	13.03.2024	40725	24.02.2025	43	Choice Hotels International, Inc., US	5/2024	4/2025
83	053494	22.05.2024	40727	25.02.2025	03,05	BODUR Xenia, MD	7/2024	
84	052372	16.10.2023	40728	25.02.2025	43	MUNTEAN DRINKS S.R.L., MD	12/2023	
85	052549	22.11.2023	40729	25.02.2025	30,31,35	ROTARI Ghenadie, MD	1/2024	
86	053317	17.04.2024	40730	25.02.2025	03	LB Capital LLC, GE TYSHKEVYCH Oleg, UA	7/2024	
87	053271	11.04.2024	40731	25.02.2025	35,41,42	SIMPALS S.R.L., MD	6/2024	4/2025
88	053588	11.06.2024	40732	26.02.2025	11,37	MUSTEAȚĂ Dmitri, MD	8/2024	
89	053590	11.06.2024	40733	26.02.2025	11,37	MUSTEAȚĂ Dmitri, MD	8/2024	
90	051416	03.04.2023	40734	25.02.2025	30,35,39	IM MULTIPAC S.R.L., MD	6/2023	
91	052760	09.01.2024	40735	27.02.2025	05,29,30,31,32,33,35,41,43,44	GHEORGHÎȚĂ Liliana, MD	3/2024	4/2025
92	053233	02.04.2024	40736	27.02.2025	30,43	CAFEA DE VIS S.R.L., MD	6/2024	4/2025
93	052337	10.10.2023	40737	03.03.2025	29,30,32,33,43	HUDIC-COM S.R.L., MD	12/2023	
94	053417	08.05.2024	40738	03.03.2025	41	BACALU Elvira, MD	7/2024	4/2025
95	053479	15.05.2024	40739	03.03.2025	41	STUDY LOUNGE S.R.L., MD	7/2024	4/2025
96	053496	23.05.2024	40740	03.03.2025	10,44	S.O.S. SMILE ASSETS S.R.L., MD	7/2024	4/2025
97	053550	04.06.2024	40741	03.03.2025	35	DAS SALON EXPO S.R.L., MD	8/2024	4/2025
98	053578	04.06.2024	40742	03.03.2025	33	NOVAC Andrei, MD	8/2024	
99	053591	11.06.2024	40743	03.03.2025	33	VINARIA DIN VALE S.R.L., MD	6/2024	
100	050405	23.08.2022	40744	03.03.2025	07,11	AROLS ELECTRO S.R.L., MD	10/2022	4/2025
101	052613	04.12.2023	40745	03.03.2025	01,02,03,04,05,06,08,09,10,11,14,16,17,18,20,22,23,24,25,26,27,28,30,31,32,33,34,36,37,39,40,41,43,45	PAVLIUDENIX S.R.L., societate comercială, MD	12/2023	4/2025
102	052619	04.12.2023	40746	03.03.2025	05,09,11,21,35,44	VÎRLAN Andrei, MD	2/2024	4/2025
103	053901	19.08.2024	40747	17.02.2025	35,39	AGROFLORIS-NORD S.R.L., MD	9/2024	
104	053231	02.04.2024	40748	20.02.2025	03,05,21	SKY STORE, Limited Liability Company, BG	6/2024	
105	052914	05.02.2024	40749	05.03.2025	35,36,38,39,42	POȘTA ROMÂNĂ S.R.L., MD	4/2024	4/2025
106	053257	09.04.2024	40750	28.02.2025	03	The Procter & Gamble Company, US	6/2024	
107	053258	09.04.2024	40751	28.02.2025	03	The Procter & Gamble Company, US	6/2024	
108	053260	10.04.2024	40752	28.02.2025	03	The Procter & Gamble Company, US	6/2024	
109	053269	11.04.2024	40753	03.03.2025	25,35	CIBOTARI Nicolai, MD	5/2024	4/2025
110	053181	26.03.2024	40754	04.03.2025	03,09,14,16,18,25,35	PRADA S.A., LU	7/2024	4/2025
111	053492	21.05.2024	40755	04.03.2025	33	INTERBALT PRODUCTS CORP., US	7/2024	4/2025

















1	2	3	4	5	6	7	8	9
112	053580	06.06.2024	40756	04.03.2025	22	SONDAJ AGRO S.R.L., MD	8/2024	
113	053079	07.03.2024	40757	06.03.2025	35,37	RENOVA BUILDING S.R.L., MD	5/2024	4/2025
114	053619	10.06.2024	40758	06.03.2025	16	VECTORTRADE S.R.L., MD	8/2024	
115	053634	17.06.2024	40759	06.03.2025	07,09,11,35,37	BOLGARINA Marina, MD	8/2024	
116	053637	17.06.2024	40760	06.03.2025	12,35	BEIQI FOTON MOTOR CO., LTD., CN	8/2024	
117	053662	26.06.2024	40761	06.03.2025	12	AVATR Co., Ltd., CN	8/2024	
118	053674	28.06.2024	40762	06.03.2025	35,41,42	SOCIOPOLIS CONSULTANCY S.R.L., MD	8/2024	
119	053696	27.06.2024	40763	06.03.2025	29	DE CAMPO S.R.L., MD	8/2024	
120	053697	28.06.2024	40764	06.03.2025	43,44	ANII DE AUR S.R.L., MD	8/2024	
121	053703	28.06.2024	40765	06.03.2025	35,37,39	CONTINENT S.R.L., MD	8/2024	
122	052651	11.12.2023	40766	05.03.2025	34	Philip Morris Products S.A., CH	2/2024	
123	053406	07.05.2024	40767	10.03.2025	25	Zhang Wendu, CN	7/2024	
124	053472	17.05.2024	40768	10.03.2025	19,35,37	TAINET S.R.L., societate comercială, MD	7/2024	
125	053514	22.05.2024	40769	07.03.2025	29,30	BUELO S.R.L., MD	7/2024	
126	053537	30.05.2024	40770	11.03.2025	09	70mai Co., Ltd., CN	7/2024	
127	053654	21.06.2024	40771	06.03.2025	30,35,41,43	VORNICEANU Vasile, MD	8/2024	
128	053655	24.06.2024	40772	11.03.2025	43,44	BRÎJATIUC Ilia, MD	8/2024	









Lista mărcilor reînnoite

Se publică următoarele date: numărul curent, numărul înregistrării reînnoite, data expirării termenului de reînnoire, clasele conform CIPS, reproducerea mărcii, titularul și adresa, codul țării conform normei ST.3 OMPI

Nr. crt.	(116) Nr. înregistrării reînnoite	(186) Data expirării reînnoirii	(511) Clase	(540) Reproducerea mărcii	(730) Titular și adresă, cod ST.3 OMPI
1	2	3	4	5	6
1	3R 2165	15.12.2034	23	EPIC	J. & P. COATS, LIMITED, GB 1 George Square, Glasgow G2 1AL, Scoția, Regatul Unit
2	3R 2172	15.12.2034	23	DUET	J. & P. COATS, LIMITED, GB 1 George Square, Glasgow G2 1AL, Scoția, Regatul Unit
3	3R 2177	15.12.2034	23		J. & P. COATS, LIMITED, GB 1 George Square, Glasgow G2 1AL, Scoția, Regatul Unit
4	3R 2178	15.12.2034	23	COATS	J. & P. COATS, LIMITED, GB 1 George Square, Glasgow G2 1AL, Scoția, Regatul Unit
5	3R 2179	15.12.2034	23	APTAN	J. & P. COATS, LIMITED, GB 1 George Square, Glasgow G2 1AL, Scoția, Regatul Unit
6	3R 2265	02.12.2034	05	LORINDEN	BAUSCH HEALTH IRELAND LIMITED, IE 3013 Lake Drive, Citywest Business Campus, Dublin 24, Irlanda
7	3R 2396	11.07.2034	12	GITANE	CYCLEUROPE INDUSTRIES, FR 161 rue Gabriel Péri, 10100 ROMILLY SUR SEINE, Franța
8	3R 3066	29.12.2034	07,09,11,37		Premark FEG L.L.C., US 155 Harlem Avenue, Glenview, Illinois 60025, Statele Unite ale Americii

1	2	3	4	5	6
9	3R 3292	30.12.2034	03,05	GIBBS	EVYAP SABUN YAĞ, GLISERIN SANAYI VE TICARET A.Ş., TR Istanbul Deri Organize Sanayi Bölgesi, Güderi Caddesi, No. 1 X-1 Özel Parsel Tuzla Istanbul, Turcia
10	3R 3499	30.12.2034	30	<i>Kellogg's</i>	KELLANOVA, US One Kellogg Square P.O. Box 3599, Battle Creek, MI 49016-3599, Statele Unite ale Americii
11	3R 3500	30.12.2034	30	CHOCOS	KELLANOVA, US One Kellogg Square P.O. Box 3599, Battle Creek, MI 49016-3599, Statele Unite ale Americii
12	3R 3604	29.12.2034	32		CUB PTY LTD, AU 77 Southbank Boulevard SOUTHBANK VICTORIA 3006, Australia
13	3R 3704	18.10.2034	33		S. C. Angelli Spumante & Aperitive S.R.L., RO Bd. Iuliu Maniu no. 341 - 359, Sector 6, RO-061127 București, România
14	3R 4026	24.02.2035	05	MOSPILAN	NIPPON SODA CO., LTD., JP 7-2 Marunouchi 2-chome, Chiyoda-ku, Tokyo, Japonia
15	3R 4065	13.02.2035	02	DELTRON	PPG Industries Ohio, Inc., corporația statului Delaware, US 3800 West 143 rd Street, Cleveland, Ohio 44111, Statele Unite ale Americii
16	3R 4212	25.01.2035	05	SINGULAIR	N.V. Organon, NL Kloosterstraat 6, 5349 AB Oss, Regatul Țărilor de Jos
17	3R 4255	27.01.2035	05,30	CANDEREL	MERISANT COMPANY 2 SARL, societate cu răspundere limitată organizată și existentă conform legilor Elveției, CH Neuchâtel, Elveția
18	3R 4265	17.05.2035	01	ТАЧИГАРЕН	Mitsui Chemicals Crop & Life Solutions, Inc., JP 1-19-1, Nihonbashi, Chuo-ku, Tokyo, Japonia
19	3R 4529	16.06.2035	08	INDICATOR	The Gillette Company LLC, US One Gillette Park, Boston, Massachusetts 02127, Statele Unite ale Americii
20	3R 4779	25.01.2035	18,25,42	BANANAREPUBLIC	Banana Republic (ITM) Inc., corporație din statul California, US 2 Folsom Street, San Francisco, California 94105, Statele Unite ale Americii
21	2R 12433	24.03.2034	24,25,28,35	<i>Ponzi</i>	CALZEMIO S.R.L., MD Str. Burebista nr. 5/1, MD-2002, Chișinău, Republica Moldova
22	2R 12607	24.01.2035	05	NEW TONE	NEW TONE S.R.L., societate comercială, MD Str. Chișinău nr. 3/A, MD-4839, Stăuceni, Chișinău, Republica Moldova
23	2R 13055	12.07.2034	33	БЕЛЕНЬКАЯ	BURDILA Eduard, MD Str. Calea Ieșilor nr. 61, bl. 2, ap. 20, MD-2069, Chișinău, Republica Moldova
24	2R 13064	01.10.2034	35,36,42		ECOFIN-AUDIT-SERVICE S.R.L., firmă de audit, MD Str. Mihail Kogălniceanu nr. 34, MD-2012, Chișinău, Republica Moldova
25	2R 13411	29.12.2034	01,19	MEGALIT	MAC-STRO S.R.L., firmă comercială de producție, MD Str. Uzinelor nr. 90, MD-2023, Chișinău, Republica Moldova
26	2R 13416	20.01.2035	05	KOCIDE	COSACO LLC, US 12701 Almeda Road, Houston, Texas 77045, Statele Unite ale Americii
27	2R 13425	16.02.2035	05	SALONPAS	Hisamitsu Pharmaceutical Co., Inc., JP 408, Tashirodaikan-machi, Tosu-shi, Saga 841-0017, Japonia
28	2R 13426	16.02.2035	05		Hisamitsu Pharmaceutical Co., Inc., JP 408, Tashirodaikan-machi, Tosu-shi, Saga 841-0017, Japonia

1	2	3	4	5	6
29	2R 13543	15.02.2035	33	<p>АРОМАТНЫЙ МИР</p> <p>AROMATNIŢI MIR</p>	EURO-ALCO S.R.L., MD Str. Bucuriei nr. 20, MD-2004, Chişinău, Republica Moldova
30	2R 13550	18.02.2035	06,37		ALUGLASS S.R.L., MD Str. Alba-Iulia nr. 75, MD-2071, Chişinău, Republica Moldova
31	2R 13613	28.01.2035	16,21		GPCP IP Holdings LLC, a Delaware limited liability company, US 133 Peachtree Street NE, Atlanta, Georgia 30303, Statele Unite ale Americii
32	2R 13621	23.02.2035	29,30		MARS, INCORPORATED, US 6885 Elm Street, McLean, Virginia 22101-3883, Statele Unite ale Americii
33	2R 13791	02.02.2035	25		INDUSTRIA DE CALCADOS WEST COAST LTDA., BR Humberto de Campos 111, Ivoti, Estado do Rio Grande do Sul, Brazilia
34	2R 13855	19.04.2035	05		Merck Sharp & Dohme LLC, US 126 East Lincoln Ave., P.O. Box 2000, Rahway, NJ 07065, Statele Unite ale Americii
35	2R 13868	18.05.2035	11,35		LIVRALUM S.R.L., societate comercială, MD Str. Vasile Lupu nr. 42, bloc N, ap. 1, MD-2008, Chişinău, Republica Moldova
36	2R 13884	15.03.2035	42		SERVICIUL HIDROMETEOROLOGIC DE STAT, MD Str. Grenoble nr. 134, MD-2072, Codru, Chişinău, Republica Moldova
37	2R 13937	15.04.2035	20		CAPSULIT-GRUP S.R.L., MD Str. Mesager nr.1, of. 51, MD-2069, Chişinău, Republica Moldova
38	2R 14107	17.01.2035	38,41,42		SUPERSTATION, INC., a corporation organized and existing under the laws of the State of Georgia, US One CNN Center, City of Atlanta, State of Georgia 30303, Statele Unite ale Americii
39	2R 14147	10.03.2035	05,31		BASF Agrochemical Products B.V., NL Velperplein 23, 6811 AH Arnhem, Regatul Țărilor de Jos
40	2R 14261	11.05.2035	03,05,08,09,10,11,16,20,21,25,26,35,41,44		LOIAL-DT S.R.L., societate comercială, MD Bd. Dacia nr. 20, MD-2038, Chişinău, Republica Moldova
41	2R 14395	25.05.2035	33,35		EURO-ALCO S.R.L., MD Str. Bucuriei nr. 20, MD-2004, Chişinău, Republica Moldova
42	2R 14408	17.08.2035	05		Himalaya Global Holdings Ltd., KY Himalaya House, 138 Elgin Avenue, PO Box 1162, Grand Cayman, KY1-1102, Insulele Cayman
43	2R 14411	23.08.2035	05		SUN PHARMACEUTICAL INDUSTRIES LIMITED, IN SPARC, Tandalja, Vadodara - 390 020, Gujarat, India
44	2R 14615	28.12.2034	16,35		DEVELOPMENT-GROUP S.R.L., întreprindere cu capital străin, MD Str. Industrială nr. 40, MD-2023, Chişinău, Republica Moldova
45	2R 14767	20.01.2035	38,41,42		Turner Network Television, Inc., US 1050 Techwood Drive, NW, City of Atlanta, State of Georgia 30318, Statele Unite ale Americii
46	2R 15160	25.03.2035	16,32,33,35	<p>УТРЕННЯЯ РОСА</p> <p>UTRENNEAIA ROSA</p>	EURO-ALCO S.R.L., MD Str. Bucuriei nr. 20, MD-2004, Chişinău, Republica Moldova

1	2	3	4	5	6
47	R 26648	03.06.2034	05,09,10,35,44	EUROOPTICA	TOMAȘ Tatiana, MD Str. Lacului nr. 50, MD-2009, Chișinău, Republica Moldova
48	R 27079	01.08.2034	21,30		GLOBAL GURAYSH FZCO, AE P.O. Box 263731, Dubai, Emiratele Arabe Unite
49	R 27217	29.10.2034	20,35	flăt	FLAT STUDIO S.R.L., MD Str. Braniștii nr. 3/1, ap. 12, MD-2068, Chișinău, Republica Moldova
50	R 27347	03.09.2034	30		FURTUNA Igor, MD Str. Constantin Constantinov nr. 22B, MD-2045, Chișinău, Republica Moldova
51	R 27454	22.01.2035	02,05,17		ZINCENCO Alexandr, MD Str. Dimineții nr. 28, MD-2002, Chișinău, Republica Moldova ZINCENCO Andrei, MD Str. Acad. Ilie Untilă nr. 21, MD-2025, Chișinău, Republica Moldova ZINCENCO Nicolai, MD Str. Andrei Doga nr. 45/2, ap. 50, MD-2024, Chișinău, Republica Moldova ZINCENCO Ludmila, MD Str. Acad. Ilie Untilă nr. 21, MD-2025, Chișinău, Republica Moldova
52	R 27522	12.02.2035	42		CERTMATCON S.R.L., MD Str. Uzinelor nr. 4/2, of. 4, MD-2023, Chișinău, Republica Moldova
53	R 27556	23.01.2035	33	MONDAVI	Constellation Brands U.S. Operations, Inc., US 235 North Bloomfield Road, Canandaigua, New York 14424, Statele Unite ale Americii
54	R 27557	04.02.2035	32		GUȚU Serghei, MD Str. Ion Neculce nr. 12/1, ap. 85, MD-2069, Chișinău, Republica Moldova
55	R 27572	27.01.2035	16,21,24	WYPALL	Kimberly-Clark Worldwide, Inc., US Neanah, Wisconsin 54956, Statele Unite ale Americii
56	R 27585	25.03.2035	30,43		MOLPAN INVEST S.R.L., MD Str. Al. Bernardazzi nr. 53, of. 4, MD-2012, Chișinău, Republica Moldova
57	R 27609	27.01.2035	25,41		World Gym International IP, LLC, US 1901 Avenue of the Stars, Suite 1100, Los Angeles, 90067, Statele Unite ale Americii
58	R 27610	27.01.2035	25,41		World Gym International IP, LLC, US 1901 Avenue of the Stars, Suite 1100, Los Angeles, 90067, Statele Unite ale Americii
59	R 27611	27.01.2035	25,41	WORLD GYM	World Gym International IP, LLC, US 1901 Avenue of the Stars, Suite 1100, Los Angeles, 90067, Statele Unite ale Americii
60	R 27612	27.01.2035	25,41	WORLD GYM	World Gym International IP, LLC, US 1901 Avenue of the Stars, Suite 1100, Los Angeles, 90067, Statele Unite ale Americii
61	R 27625	16.02.2035	09,35,42	docdoc.md	SÎRBU Angela, MD Str. Independenței nr. 54, ap. 66, MD-2072, Chișinău, Republica Moldova
62	R 27629	19.01.2035	30,35,43		Starbucks Corporation, US 2401 Utah Avenue South, Seattle, Washington 98134, Statele Unite ale Americii
63	R 27635	03.04.2035	36	ORANGE	Orange Brand Services Limited, GB 3 More London Riverside, London SE1 2AQ, Regatul Unit
64	R 27647	19.01.2035	03,07,11,21,25,33,38,41	STARBUCKS	Starbucks Corporation, US 2401 Utah Avenue South, Seattle, Washington 98134, Statele Unite ale Americii

1	2	3	4	5	6
65	R 27651	04.02.2035	01,05	АКМАН	Akționerne obščestvo Firma „Avgust”, RU ul. Tsentralinaia, d. 20 A, g. Cernogolovka 142432, Moskovskaia oblasti, Federația Rusă
66	R 27652	04.02.2035	01,05	АСИФАТ	Akționerne obščestvo Firma „Avgust”, RU ul. Tsentralinaia, d. 20 A, g. Cernogolovka 142432, Moskovskaia oblasti, Federația Rusă
67	R 27653	04.02.2035	01,05	АРМЕНАЗ	Akționerne obščestvo Firma „Avgust”, RU ul. Tsentralinaia, d. 20 A, g. Cernogolovka 142432, Moskovskaia oblasti, Federația Rusă
68	R 27654	04.02.2035	01,05	БАЙАМО	Akționerne obščestvo Firma „Avgust”, RU ul. Tsentralinaia, d. 20 A, g. Cernogolovka 142432, Moskovskaia oblasti, Federația Rusă
69	R 27655	04.02.2035	01,05	БИСОРТ	Akționerne obščestvo Firma „Avgust”, RU ul. Tsentralinaia, d. 20 A, g. Cernogolovka 142432, Moskovskaia oblasti, Federația Rusă
70	R 27667	15.10.2034	03	MOLLY	DUCATES GRUP S.R.L., societate comercială, MD MD-5810, Budăi, Telenești, Republica Moldova
71	R 27668	15.10.2034	35	BLANKA CURĂȚENIE ȘI FRUMUȘETE	DUCATES GRUP S.R.L., societate comercială, MD MD-5810, Budăi, Telenești, Republica Moldova
72	R 27721	04.02.2035	32		GUTU Serghei, MD Str. Ion Neculce nr. 12/1, ap. 85, MD-2069, Chișinău, Republica Moldova
73	R 27775	29.01.2035	05	ZORVEC VINABRIA	Corteva Agriscience LLC, US 9330 Zionsville Road, Indianapolis, IN 46268, Statele Unite ale Americii
74	R 27800	08.04.2035	35,37		MAV-PRIM S.R.L., MD Str. Ștefan cel Mare nr. 131, MD-3100, Bălți, Republica Moldova
75	R 27820	19.12.2034	34	ROTHMANS OF LONDON	Rothmans of Pall Mall Limited, CH Route de France 17, Boncourt, 2926, Elveția
76	R 27821	23.01.2035	16		APRIL INTERNATIONAL ENTERPRISE PTE. LTD., SG 80 Raffles Place #50-01, UOB Plaza 1, Singapore 048624, Singapore
77	R 27822	23.01.2035	16	PAPERONE	APRIL INTERNATIONAL ENTERPRISE PTE. LTD., SG 80 Raffles Place #50-01, UOB Plaza 1, Singapore 048624, Singapore
78	R 27834	09.01.2035	03	AXION	Colgate-Palmolive Company, a Delaware compa- ny, US 300 Park Avenue, New York, New York 10022, Statele Unite ale Americii
79	R 27863	30.04.2035	36,37		BOIAR GRUP S.R.L., MD Str. Sfânta Treime nr. 13, of. 15, MD-2093, Grătiești, Chișinău, Republica Moldova
80	R 27870	15.10.2034	03	BLANKA	DUCATES GRUP S.R.L., societate comercială, MD MD-5810, Budăi, Telenești, Republica Moldova
81	R 27936	26.01.2035	33,35	ETNOSECO	MACIUCA Mihail, MD Str. Entuziaștilor nr. 20, MD-6800, Ialoveni, Republica Moldova
82	R 27937	17.03.2035	35,37		TERARU S.R.L., firmă de producție și comerț, MD MD-3734, Țigănești, Strășeni, Republica Moldova
83	R 27957	26.05.2035	33	WILSON	MOLDAVSCHII STANDART S.R.L., întreprindere cu capital străin, fabrică de vinuri și divinuri, MD Str. lu. Gagarin nr. 30, MD-7422, Tvardița, Taraclia, Republica Moldova
84	R 27965	02.06.2035	01,05	КВИНТЕТ	Akționerne obščestvo Firma „Avgust”, RU ul. Tsentralinaia, d. 20 A, g. Cernogolovka 142432, Moskovskaia oblasti, Federația Rusă

1	2	3	4	5	6
85	R 27972	12.05.2035	03		Himalaya Global Holdings Ltd., KY Himalaya House, 138 Elgin Avenue, PO Box 1162, Grand Cayman, KY1-1102, Insulele Cayman
86	R 27973	12.05.2035	30		Himalaya Global Holdings Ltd., KY Himalaya House, 138 Elgin Avenue, PO Box 1162, Grand Cayman, KY1-1102, Insulele Cayman
87	R 27974	12.05.2035	05		Himalaya Global Holdings Ltd., KY Himalaya House, 138 Elgin Avenue, PO Box 1162, Grand Cayman, KY1-1102, Insulele Cayman
88	R 27981	14.05.2035	35,41,43	ILLUMINATI	BOICO Eugeniu, MD Str. Alexandru cel Bun nr. 2/1, ap. 70, MD-6801, Ialoveni, Republica Moldova
89	R 27986	05.06.2035	17,19,35,37	VADIFLEX	VAISMAN Dina, MD Bd. Mircea cel Bătrân nr. 12, ap. 79, MD-2044, Chişinău, Republica Moldova
90	R 28019	21.01.2035	05,29,32,35	PRELUCRĂM CU GRIJĂ - FABRICĂM CU DRAG	REAZANOVA Elena, MD Str. Miron Costin nr. 11, bloc 3, ap. 24, MD-2068, Chişinău, Republica Moldova
91	R 28025	30.03.2035	03	ALGINELLE	OSMATESCU Ghenadie, MD Bd. Mircea cel Bătrân nr. 18, bloc 2, ap. 7, MD-2044, Chişinău, Republica Moldova
92	R 28026	19.01.2035	03,07,09,11, 16,21,29,30, 32,35,38,43		Starbucks Corporation, US 2401 Utah Avenue South, Seattle, Washington 98134, Statele Unite ale Americii
93	R 28031	17.06.2035	11,35,37		SIMPLEX-CO S.R.L., societate comercială, MD Str. Alba-Iulia nr. 5A, MD-2051, Chişinău, Republica Moldova
94	R 28051	19.01.2035	29,30,32	DOUBLESHOT	Starbucks Corporation, US 2401 Utah Avenue South, Seattle, Washington 98134, Statele Unite ale Americii
95	R 28070	30.06.2035	35,41	LUMEN	BOICO Eugeniu, MD Str. Alexandru cel Bun nr. 2, bloc 1, ap. 70, MD-6801, Ialoveni, Republica Moldova
96	R 28089	25.05.2035	33	OLD VILLAGE	GHITENŞTEIN Danil, MD Str. Mihai Eminescu nr. 60, ap. 7, MD-2001, Chişinău, Republica Moldova BURCEAC Evgheni, MD Str. A. Puşkin nr. 44, ap. 17, MD-2012, Chişinău, Republica Moldova
97	R 28094	26.06.2035	35,41	PLAY NATAL	BOICO Eugeniu, MD Str. Alexandru cel Bun nr. 2, bloc 1, ap. 70, MD-6801, Ialoveni, Republica Moldova
98	R 28173	28.05.2035	35		TRIGOR AVD S.R.L., întreprindere cu capital stră- in, MD Str. Otovasca nr. 17, MD-2023, Chişinău, Republica Moldova
99	R 28308	18.06.2035	08	BLUE SIMPLE 3	The Gillette Company LLC, US One Gillette Park, Boston, Massachusetts 02127, Statele Unite ale Americii
100	R 28316	26.06.2035	35,41		SUHIH Artur, MD Str. Vlaicu Pîrcălab nr. 38, bloc 1, ap. 12, MD-2012, Chişinău, Republica Moldova
101	R 28317	09.12.2034	29,30,31		MOLDOVA ZAHĂR S.R.L., întreprindere cu capital străin, MD Str. Renaşterii nr. 3, MD-4626, Cupcini, Edineţ, Republica Moldova
102	R 28580	28.07.2035	29,30,43	<i>Casa Neamului</i>	DOICIU Olesea, MD Str. Porumbiţei nr. 11, MD-4829, Porumbeni, Criuleni, Republica Moldova
103	R 28592	07.04.2035	29		FORWARD INTERNATIONAL S.R.L., MD Şos. Muncuşti nr. 801A, MD-2029, Chişinău, Republica Moldova

1	2	3	4	5	6
104	R 28680	16.03.2035	35		LUPUSOR DENIS, IT CITTA DI CASTELLO (PG), VOLONTARI DELLA LIBERTA, NR. 20, ITALIA
105	R 29734	04.06.2035	16,35,38,41	Moldova Azi TV	Centrul pentru Jurnalism Independent, asociație obștească, MD Str. A. Șciusev nr. 53, MD-2012, Chișinău, Republica Moldova
106	R 30754	05.02.2035	32		Ursus Breweries S.A., RO Șos. Pipera nr. 43, Corp A, etaj 2, Bucha- rest, România
107	R 30755	02.02.2035	32	URSUS	Ursus Breweries S.A., RO Șos. Pipera nr. 43, Corp A, etaj 2, Bucha- rest, România

IV

Indicații geografice, denumiri de origine, specialități tradiționale garantate / Geographical indications, appellations of origin, traditional specialties guaranteed

Protecția juridică a indicațiilor geografice, a denumirilor de origine și a specialităților tradiționale garantate pe teritoriul Republicii Moldova se asigură în temeiul înregistrării lor la AGEPI, în modul stabilit de Legea nr. 66/2008 privind protecția indicațiilor geografice, denumirilor de origine și specialităților tradiționale garantate, sau în baza tratatelor internaționale, inclusiv a acordurilor bilaterale, la care Republica Moldova este parte.

Înregistrarea denumirii de origine sau a indicației geografice generează apariția dreptului de utilizare a acestora. Denumirea de origine și indicația geografică înregistrate nu pot fi cesionate, licențiate și nu pot face obiectul unor drepturi reale.

Orice persoană fizică sau juridică din aria geografică corespunzătoare care produce și/sau prelucrează, și/sau prepară produse în conformitate cu prevederile caietului de sarcini pentru o denumire de origine protejată sau pentru o indicație geografică protejată poate depune la AGEPI o cerere privind acordarea dreptului de utilizare a acesteia.

În prezenta Secțiune se publică: datele privind cererile de înregistrare a indicațiilor geografice, denumirilor de origine, specialităților tradiționale garantate; indicațiile geografice, denumirile de origine și specialitățile tradiționale garantate cărora li s-a acordat protecție pe teritoriul Republicii Moldova; cererile privind acordarea dreptului de utilizare pentru o denumire de origine protejată sau pentru o indicație geografică protejată; datele privind acordarea dreptului de utilizare pentru o denumire de origine protejată sau pentru o indicație geografică protejată; listele indicațiilor geografice propuse spre protecție în Republica Moldova în baza acordurilor bilaterale.

Legal protection of geographical indications, appellations of origin and traditional specialties guaranteed in the Republic of Moldova shall be afforded on the basis of registration with the AGEPI, as established by Law No 66/2008 on the Protection of Geographical Indications, Appellations of Origin and Traditional Specialties Guaranteed, or under international treaties, including bilateral agreements, to which the Republic of Moldova is a party.

Registration of an appellation of origin or a geographical indication generates the right to use thereof. A registered appellation of origin or a geographical indication may not be assigned, licensed and it may not form a subject matter of any real rights.

Any natural or legal person from the respective geographical area, who produces and/or processes and/or prepares products conforming to the specification for a protected appellation of origin or protected geographical indication, shall be entitled to apply to AGEPI, seeking to be granted the right to use it.

Data on applications for registration of geographical indications, appellations of origin, traditional specialties guaranteed; geographical indications, appellations of origin and traditional specialties guaranteed that have been granted protection in the Republic of Moldova; requests for grant of the right to use a protected appellation of origin or a protected geographical indication; data on grant of the right to use a protected appellation of origin or a protected geographical indication; lists of geographical indications proposed for protection in the Republic of Moldova on the basis of bilateral agreements shall be published in this Section.

**Indicații geografice, denumiri de origine, specialități
tradiționale garantate pentru care este solicitată
protecție pe teritoriul Republicii Moldova /
Geographical indications, appellations of origin,
traditional specialties guaranteed for which protection is
sought in the Republic of Moldova**

↑ n conformitate cu Legea nr. 66/2008 privind protecția indicațiilor geografice, denumirilor de origine și specialităților tradiționale garantate, cererea de înregistrare a unei denumiri de origine, a unei indicații geografice sau a unei specialități tradiționale garantate se depune la AGEPI.

În termen de 3 luni de la data publicării cererii depuse în conformitate cu Legea nr. 66/2008, orice persoană care are un interes legitim este în drept să formuleze o opoziție împotriva acordării protecției / dreptului de utilizare, după caz. Opoziția argumentată va fi prezentată în scris la AGEPI, fiind însoțită de dovada achitării taxei stabilite.

I n accordance with Law No 66/2008 on the Protection of Geographical Indications, Appellations of Origin and Traditional Specialties Guaranteed, the application for registration of an appellation of origin, a geographical indication or a traditional specialty guaranteed shall be filed with AGEPI.

Within three months from the date of publication of the application filed in accordance with Law no. 66/2008, any person having a legitimate interest is entitled to file an opposition against the grant of protection / right of use, where appropriate. The reasoned opposition shall be filed in writing with AGEPI, accompanied by the proof of payment of the prescribed fee.

Lista denumirilor de origine și indicațiilor geografice pentru care se solicită protecție în Republica Moldova conform Sistemului de la Lisabona privind protecția denumirilor de origine și a indicațiilor geografice și înregistrarea lor internațională

Se publică următoarele date: numărul curent, numărul înregistrării internaționale, data înregistrării internaționale, țara de origine a denumirii/indicației protejate (codul țării conform normei ST.3 OMPI), denumirea de origine/indicația geografică, transliterarea acesteia în grafie latină, dacă este cazul, traducerea acesteia în limbile engleză, franceză în redacția Biroului Internațional al OMPI și traducerea în română, dacă este cazul, denumirea produsului.

Nr. crt.	Nr. înregistrării	Data înregistrării	Codul țării	Denumirea de origine	Transliterarea / traducerea	Produsul
1	GI-1407	11.03.2024	EU	Pâtes d'Alsace		Paste
2	GI-1408	11.03.2024	EU	Raclette de Savoie		Brânzeturi
3	GI-1409	11.03.2024	EU	Saint-Marcellin		Brânzeturi
4	GI-1410	11.03.2024	EU	Sel de Guérande / Fleur de sel de Guérande		Sare
5	GI-1411	11.03.2024	EU	Huile d'olive d'Aix-en-Provence		Ulei de măsline
6	AO-1412	11.03.2024	EU	Huile d'olive de Provence		Ulei de măsline
7	GI-1413	11.03.2024	EU	Thym de Provence		Plante aromatice
8	GI-1414	11.03.2024	EU	Miel de Provence		Miere
9	GI-1415	11.03.2024	EU	Veau d'Aveyron et du Ségala		Carne de vită
10	GI-1416	11.03.2024	EU	Veau du Limousin		Carne de vită
11	GI-1417	11.03.2024	EU	Agneau du Limousin		Carne de oaie
12	GI-1418	11.03.2024	EU	Porc du Limousin		Carne de porc
13	AO-1419	11.03.2024	EU	Trento		Vinuri
14	GI-1420	11.03.2024	EU	Grappa veneta/Grappa del Veneto		Băuturi spirtoase
15	GI-1421	20.11.2024	AL	Vaj Ulliri Valmi Elbasan		Ulei de măsline

Lista denumirilor de origine și indicațiilor geografice cărora le-a fost acordată protecție în Republica Moldova, în luna martie 2025, conform Sistemului de la Lisabona privind protecția denumirilor de origine și a indicațiilor geografice și înregistrarea lor internațională

Se publică următoarele date: numărul curent, numărul înregistrării internaționale, data înregistrării internaționale, țara de origine a denumirii / indicației solicitate (codul țării conform normei ST.3 OMPI), denumirea de origine / indicația geografică, transliterarea acesteia în grafie latină, dacă este cazul, traducerea acesteia în limbile engleză, franceză în redacția Biroului Internațional al OMPI și traducerea în română, dacă este cazul, denumirea produsului, numărul BOPI în care a fost publicată cererea de înregistrare

Nr. crt.	Nr. înregistrării	Data înregistrării	Codul țării	Denumirea de origine / indicația geografică	Transliterarea / traducerea	Produsul	Nr. BOPI
1	2	3	4	5	6	7	8
1	GI 1152	21.10.2020	KH	ក្រូចកំពត / Kampot Pepper	Mrech Kampot	Piper	11/2024
2	AO 1156	22.06.2021	EU	Queso de Murcia al vino		Brânzeturi	11/2024
3	AO 1157	22.06.2021	EU	Queso Manchego		Brânzeturi	11/2024
4	GI 1158	22.06.2021	EU	Chinchón		Băuturi spirtoase	11/2024

1	2	3	4	5	6	7	8
5	GI 1159	22.06.2021	EU	Gin de Mahón		Băuturi spirtoase	11/2024
6	GI 1160	22.06.2021	EU	Brandy de Jerez		Băuturi spirtoase	11/2024
7	GI 1161	22.06.2021	EU	Brandy del Penedés		Băuturi spirtoase	11/2024
8	GI 1162	22.06.2021	EU	Castilla y León		Vinuri	11/2024
9	GI 1163	22.06.2021	EU	Castilla		Vinuri	11/2024
10	AO 1164	22.06.2021	EU	Montilla-Moriles		Vinuri	11/2024
11	AO 1165	22.06.2021	EU	Yecla		Vinuri	11/2024
12	AO 1166	22.06.2021	EU	Vinos de Madrid		Vinuri	11/2024
13	AO 1167	22.06.2021	EU	Valencia		Vinuri	11/2024
14	AO 1168	22.06.2021	EU	Toro		Vinuri	11/2024
15	AO 1169	22.06.2021	EU	Utiel-Requena		Vinuri	11/2024
16	AO 1170	22.06.2021	EU	Valdeorras		Vinuri	11/2024
17	AO 1171	22.06.2021	EU	Valdepeñas		Vinuri	11/2024
18	AO 1172	22.06.2021	EU	Somontano		Vinuri	11/2024
19	AO 1173	22.06.2021	EU	Terra Alta		Vinuri	11/2024
20	AO 1174	22.06.2021	EU	Ribera del Júcar		Vinuri	11/2024
21	AO 1175	22.06.2021	EU	Rioja		Vinuri	11/2024
22	AO 1176	22.06.2021	EU	Ribeira Sacra		Vinuri	11/2024
23	AO 1177	22.06.2021	EU	Ribeiro		Vinuri	11/2024
24	AO 1178	22.06.2021	EU	Rueda		Vinuri	11/2024
25	AO 1179	22.06.2021	EU	Ribera del Duero		Vinuri	11/2024
26	AO 1180	22.06.2021	EU	Ribera del Guadiana		Vinuri	11/2024
27	AO 1181	22.06.2021	EU	Getariako Txakolina / Chacolí de Getaria / Txakolí de Getaria		Vinuri	11/2024
28	AO 1182	22.06.2021	EU	Rías Baixas		Vinuri	11/2024
29	AO 1183	22.06.2021	EU	Penedès		Vinuri	11/2024
30	AO 1184	22.06.2021	EU	Empordà		Vinuri	11/2024
31	AO 1185	22.06.2021	EU	Navarra		Vinuri	11/2024
32	AO 1186	22.06.2021	EU	Cigales		Vinuri	11/2024
33	AO 1187	22.06.2021	EU	Manchuela		Vinuri	11/2024
34	AO 1188	22.06.2021	EU	Málaga		Vinuri	11/2024
35	AO 1189	22.06.2021	EU	Cava		Vinuri	11/2024
36	AO 1190	22.06.2021	EU	Cataluña / Catalunya		Vinuri	11/2024
37	AO 1191	22.06.2021	EU	Jumilla		Vinuri	11/2024
38	AO 1192	22.06.2021	EU	La Mancha		Vinuri	11/2024
39	AO 1193	22.06.2021	EU	Jerez-Xérès-Sherry / Jerez / Xérès / Sherry		Vinuri	11/2024
40	AO 1194	22.06.2021	EU	Cariñena		Vinuri	11/2024
41	AO 1195	22.06.2021	EU	Calatayud		Vinuri	11/2024
42	AO 1196	22.06.2021	EU	Paprika Žitava / Žitavská paprika		Piper măcinat	11/2024
43	GI 1197	22.06.2021	EU	Turrón de Agramunt / Torró d'Agramunt		Patiserie, cofetărie și produse pentru confeccionarea biscuiților	11/2024
44	GI 1198	22.06.2021	EU	Tenera Gallega		Carne proaspătă	11/2024
45	GI 1199	22.06.2021	EU	Sobrasada de Mallorca		Cârnați	11/2024
46	GI 1200	22.06.2021	EU	Plátano de Canarias		Banane	11/2024
47	GI 1201	22.06.2021	EU	Jamón de Trevélez		Jambon	11/2024

1	2	3	4	5	6	7	8
48	AO 1202	22.06.2021	EU	Vinagre de Montilla-Moriles		Oțet	11/2024
49	GI 1203	22.06.2021	EU	Aceite de Jaén		Ulei de măsline	11/2024
50	GI 1204	22.06.2021	EU	Ajo Morado de Las Pedroñeras		Usturoi	11/2024
51	AO 1205	22.06.2021	EU	Bullas		Vinuri	11/2024
52	AO 1206	22.06.2021	EU	Bizkaiko Txakolina / Chacolí de Bizkaia / Txakolí de Bizkaia		Vinuri	11/2024
53	AO 1207	22.06.2021	EU	Siurana		Ulei de măsline	11/2024
54	AO 1208	22.06.2021	EU	Vinagre de Jerez		Oțet	11/2024
55	AO 1209	22.06.2021	EU	Sierra Mágina		Ulei de măsline	11/2024
56	AO 1210	22.06.2021	EU	Sierra de Cazorla		Ulei de măsline	11/2024
57	AO 1211	22.06.2021	EU	Priego de Córdoba		Ulei de măsline	11/2024
58	AO 1212	22.06.2021	EU	Pimentón de la Vera		Piper	11/2024
59	AO 1213	22.06.2021	EU	Bierzo		Vinuri	11/2024
60	AO 1214	22.06.2021	EU	Montes de Toledo		Ulei de măsline	11/2024
61	AO 1215	22.06.2021	EU	Alicante		Vinuri	11/2024
62	AO 1216	22.06.2021	EU	Almansa		Vinuri	11/2024
63	AO 1217	22.06.2021	EU	Mahón-Menorca		Brânzeturi	11/2024
64	AO 1218	22.06.2021	EU	Les Garrigues		Ulei de măsline	11/2024
65	AO 1219	22.06.2021	EU	Kaki Ribera del Xúquer		Kaki	11/2024
66	AO 1220	22.06.2021	EU	Jabugo		Jambon și spată	11/2024
67	AO 1221	22.06.2021	EU	Idiazabal		Brânzeturi	11/2024
68	AO 1222	22.06.2021	EU	Guijuelo		Jambon și spată	11/2024
69	AO 1223	22.06.2021	EU	Dehesa de Extremadura		Jambon și spată	11/2024
70	AO 1224	22.06.2021	EU	Cereza del Jerte		Cireșe	11/2024
71	AO 1225	22.06.2021	EU	Azafrán de La Mancha		Șofran	11/2024
72	AO 1226	22.06.2021	EU	Baena		Ulei de măsline	11/2024
73	AO 1227	22.06.2021	EU	Allgäuer Emmentaler		Brânzeturi	11/2024
74	GI 1228	22.06.2021	EU	Bayerisches Bier		Bere	11/2024
75	AO 1229	22.06.2021	EU	Aceite de Mallorca / Aceite mallorquín / Oli de Mallorca / Oli mallorquí		Ulei de măsline	11/2024
76	AO 1230	22.06.2021	EU	Vinohradnícka oblast Tokaj		Vinuri	11/2024
77	GI 1231	22.06.2021	EU	Τσιπουδιά/Tsikoudia/Τσίτρο υπο/Tsipouro	Tsipouro/Tsikoudia	Băuturi spirtoase	11/2024
78	GI 1232	22.06.2021	EU	Szentesi paprika		Paprika	11/2024
79	GI 1233	22.06.2021	EU	Münchener Bier		Bere	11/2024
80	GI 1234	22.06.2021	EU	Ouzo / Ούζο	Ouzo	Băuturi spirtoase	11/2024
81	GI 1235	22.06.2021	EU	Μακεδονία	Macedonia	Vinuri	11/2024
82	GI 1236	22.06.2021	EU	Θράκη	Thraki	Vinuri	11/2024
83	AO 1237	22.06.2021	EU	Alföldi kamillavirágzat		Ierburi, ceaiuri din plante	11/2024
84	GI 1238	22.06.2021	EU	Salame Felino		Salumi, cârnați	11/2024
85	GI 1239	22.06.2021	EU	Ζιβανία / Τζιβανία / Ζιβάνα / Zivania	ZIVANIA, TZIVANIA, ZIVANA	Băuturi spirtoase	11/2024
86	AO 1240	22.06.2021	EU	Κουμανδάρια	KOYMANDARIA	Vinuri	11/2024

1	2	3	4	5	6	7	8
87	AO 1241	22.06.2021	EU	Gioia del Colle		Vinuri	11/2024
88	GI 1242	22.06.2021	EU	Българско розово масло / Bulgarsko rozovo maslo	Bulgarsko rozovo maslo	Uleiuri esențiale	11/2024
89	GI 1243	22.06.2021	EU	Pálinka		Rachiu de fructe	11/2024
90	GI 1244	22.06.2021	EU	Törkölypálinka		Rachiu de tescovină de struguri	11/2024
91	AO 1245	22.06.2021	EU	Franciacorta		Vinuri	11/2024
92	AO 1246	22.06.2021	EU	Dons		Vinuri	11/2024
93	AO 1247	22.06.2021	EU	Oli de l'Empordà / Aceite de L'Empordà		Ulei de măsline	11/2024
94	AO 1248	22.06.2021	EU	Aceite de Terra Alta / Oli de Terra Alta		Ulei de măsline	11/2024
95	AO 1249	22.06.2021	EU	Aylés		Vinuri	11/2024
96	AO 1250	22.06.2021	EU	Condado de Huelva		Vinuri	11/2024
97	AO 1251	22.06.2021	EU	Dehesa del Carrizal		Vinuri	11/2024
98	AO 1252	22.06.2021	EU	Islas Canarias		Vinuri	11/2024
99	AO 1253	22.06.2021	EU	Lanzarote		Vinuri	11/2024
100	AO 1254	22.06.2021	EU	La Palma		Vinuri	11/2024
101	AO 1255	22.06.2021	EU	Pasas de Málaga		Struguri	11/2024
102	AO 1256	22.06.2021	EU	Pimentón de Murcia		Piper	11/2024
103	AO 1257	22.06.2021	EU	Ycoden-Daute-Isora		Vinuri	11/2024
104	AO 1258	22.06.2021	EU	Sierras de Málaga		Vinuri	11/2024
105	AO 1259	22.06.2021	EU	Φέτα / Feta	FETA	Brânzeturi	11/2024
106	AO 1260	22.06.2021	EU	Καλαμάτα / Kalamata	Kalamata	Ulei de măsline	11/2024
107	AO 1261	22.06.2021	EU	Κολυμβάρι Χανίων Κρήτης / Kolymvari Chanion Kritis	Kolymvari Chanion Kritis	Ulei de măsline	11/2024
108	AO 1262	22.06.2021	EU	Σητεία Λασιθίου Κρήτης / Sitia Lasithiou Kritis	Sitia Lasithiou Kritis	Ulei de măsline	11/2024
109	GI 1263	22.06.2021	EU	Pacharán navarro		Băuturi spirtoase	11/2024
110	GI 1264	22.06.2021	EU	Carne de Ávila		Carne proaspătă	11/2024
111	GI 1265	22.06.2021	EU	Chorizo Riojano		Cârnați	11/2024
112	AO 1266	22.06.2021	EU	Manzanilla-Sanlúcar de Barrameda / Manzanilla		Vinuri	11/2024
113	AO 1267	22.06.2021	EU	Monterrei		Vinuri	11/2024
114	GI 1268	22.06.2021	EU	Vino Naranja del Condado de Huelva		Vinuri aromatizate	11/2024
115	GI 1269	22.06.2021	EU	Αιγαίο Πέλαγος	Aigaio Pelagos	Vinuri	11/2024
116	GI 1270	22.06.2021	EU	Λακωνία / Lakonia	Lakonia	Ulei de măsline	11/2024
117	GI 1271	22.06.2021	EU	Vermut di Torino / Vermouth di Torino		Vinuri aromatizate	11/2024
118	GI 1272	22.06.2021	EU	Suomalainen Vodka / Finsk Vodka / Vodka of Finland		Băuturi spirtoase	11/2024
119	AO 1275	08.04.2022	EU	Μαστίχα Χίου / Masticha Chiou	Masticha Chiou	Rășină naturală	11/2024
120	GI 1276	08.04.2022	EU	Magiun de prune Topoloveni		Magiun-gem	11/2024
121	GI 1277	08.04.2022	EU	Finocchiona		Meat product	11/2024
122	AO 1278	08.04.2022	EU	Bolgheri		Vinuri	11/2024

1	2	3	4	5	6	7	8
123	AO 1280	08.04.2022	EU	Telemea de Ibănești		Telemea-brânzeturi	11/2024
124	GI 1283	08.04.2022	EU	Huîtres Marennes Oléron		Moluște	11/2024
125	GI 1284	08.04.2022	EU	Pays d'Oc		Vinuri	11/2024
126	GI 1285	08.04.2022	EU	Emmental français est-central		Brânzeturi	11/2024
127	GI 1286	08.04.2022	EU	Kölsch		Bere	11/2024
128	GI 1287	08.04.2022	EU	Canard à foie gras du Sud-Ouest (Chalosse, Gascogne, Gers, Landes, Périgord, Quercy)		Carne proaspătă (și organe comestibile) și Produse din carne	11/2024
129	GI 1288	08.04.2022	EU	Pruneaux d'Agen		Fructe – Fructe uscate	11/2024
130	GI 1289	08.04.2022	EU	Tomme de Savoie		Brânzeturi	11/2024
131	GI 1290	08.04.2022	EU	Jambon de Bayonne		Jambon	11/2024
132	GI 1291	08.04.2022	EU	Emmental de Savoie		Brânzeturi	11/2024
133	GI 1292	08.04.2022	EU	Val de Loire		Vinuri	11/2024
134	AO 1293	08.04.2022	EU	Morbier		Brânzeturi	11/2024
135	GI 1294	08.04.2022	EU	Τσίπουρο Τυρνάβου / Tsipouro of Tyrnavos	Tsipouro Tyrnavou	Băuturi spirtoase	11/2024
136	AO 1295	08.04.2022	EU	Σαντορίνη	Santorini	Vinuri	11/2024
137	AO 1296	08.04.2022	EU	Huile d'olive de Haute-Provence		Ulei de măsline	11/2024
138	AO 1297	08.04.2022	EU	Piment d'Espelette / Piment d'Espelette - Ezpeletako Biperra		Mirodenii	11/2024
139	AO 1298	08.04.2022	EU	Κονσερβολιά Ροβιών / Konservolia Rovion	Konservolia Rovion	Olive	11/2024
140	GI 1299	08.04.2022	EU	Ямболска гроздова ракия / Гроздова ракия от Ямбол / Yambolska grozdova rakya / Grozdova rakya ot Yambol	Yambolska grozdova rakya / Grozdova rakya ot Yambol	Băuturi spirtoase	11/2024
141	GI 1300	08.04.2022	EU	Стралджанска Мускатова ракия / Мускатова ракия от Стралджа / Straldjanska Muscatova rakya / Muscatova rakya from Straldja	Straldjanska Muscatova rakya / Muscatova rakya from Straldja	Băuturi spirtoase	11/2024
142	AO 1301	08.04.2022	EU	Γραβιέρα Νάξου / Graviera Naxou	Graviera Naxou	Brânzeturi	11/2024
143	AO 1302	04.04.2023	EU	Alsace grand cru Altenberg de Bergbieten		Vinuri	11/2024
144	AO 1303	04.04.2023	EU	Alsace grand cru Altenberg de Bergheim		Vinuri	11/2024
145	AO 1304	04.04.2023	EU	Alsace grand cru Altenberg de Wolxheim		Vinuri	11/2024
146	AO 1305	04.04.2023	EU	Alsace grand cru Brand		Vinuri	11/2024
147	AO 1306	04.04.2023	EU	Alsace grand cru Bruderthal		Vinuri	11/2024
148	AO 1307	04.04.2023	EU	Alsace grand cru Mandelberg		Vinuri	11/2024
149	AO 1308	04.04.2023	EU	Alsace grand cru Eichberg		Vinuri	11/2024
150	AO 1309	04.04.2023	EU	Alsace grand cru Engelberg		Vinuri	11/2024
151	AO 1310	04.04.2023	EU	Alsace grand cru Florimont		Vinuri	11/2024
152	AO 1311	04.04.2023	EU	Alsace grand cru Frankstein		Vinuri	11/2024
153	AO 1312	04.04.2023	EU	Alsace grand cru Froehn		Vinuri	11/2024

1	2	3	4	5	6	7	8
154	AO 1313	04.04.2023	EU	Alsace grand cru Furstentum		Vinuri	11/2024
155	AO 1314	04.04.2023	EU	Alsace grand cru Geisberg		Vinuri	11/2024
156	AO 1315	04.04.2023	EU	Alsace grand cru Gloeckelberg		Vinuri	11/2024
157	AO 1316	04.04.2023	EU	Alsace grand cru Goldert		Vinuri	11/2024
158	AO 1317	04.04.2023	EU	Alsace grand cru Hatschbourg		Vinuri	11/2024
159	AO 1318	04.04.2023	EU	Alsace grand cru Hengst		Vinuri	11/2024
160	AO 1319	04.04.2023	EU	Alsace grand cru Kaefferkopf		Vinuri	11/2024
161	AO 1320	04.04.2023	EU	Alsace grand cru Kanzlerberg		Vinuri	11/2024
162	AO 1321	04.04.2023	EU	Alsace grand cru Kastelberg		Vinuri	11/2024
163	AO 1322	04.04.2023	EU	Alsace grand cru Kessler		Vinuri	11/2024
164	AO 1323	04.04.2023	EU	Alsace grand cru Kirchberg de Barr		Vinuri	11/2024
165	AO 1324	04.04.2023	EU	Alsace grand cru Kirchberg de Ribeauvillé		Vinuri	11/2024
166	AO 1325	04.04.2023	EU	Alsace grand cru Kitterlé		Vinuri	11/2024
167	AO 1326	04.04.2023	EU	Alsace grand cru Mambourg		Vinuri	11/2024
168	AO 1328	08.04.2022	EU	Ελιά Καλαμάτας / Elia Kalamatas	Elia Kalamatas	Olive	11/2024
169	AO 1332	04.04.2023	EU	Alsace grand cru Marckrain		Vinuri	11/2024
170	AO 1333	04.04.2023	EU	Alsace grand cru Moenchberg		Vinuri	11/2024
171	AO 1334	04.04.2023	EU	Alsace grand cru Muenchberg		Vinuri	11/2024
172	AO 1335	04.04.2023	EU	Alsace grand cru Ollwiller		Vinuri	11/2024
173	AO 1336	04.04.2023	EU	Alsace grand cru Osterberg		Vinuri	11/2024
174	AO 1337	04.04.2023	EU	Alsace grand cru Pfersigberg		Vinuri	11/2024
175	AO 1338	04.04.2023	EU	Alsace grand cru Pfingstberg		Vinuri	11/2024
176	AO 1339	04.04.2023	EU	Alsace grand cru Praelatenberg		Vinuri	11/2024
177	AO 1340	04.04.2023	EU	Alsace grand cru Rangén		Vinuri	11/2024
178	AO 1341	04.04.2023	EU	Alsace grand cru Rosacker		Vinuri	11/2024
179	AO 1342	04.04.2023	EU	Alsace grand cru Schlossberg		Vinuri	11/2024
180	AO 1343	04.04.2023	EU	Alsace grand cru Saering		Vinuri	11/2024
181	AO 1344	04.04.2023	EU	Alsace grand cru Schoenenbourg		Vinuri	11/2024
182	AO 1345	04.04.2023	EU	Alsace grand cru Sommerberg		Vinuri	11/2024
183	AO 1346	04.04.2023	EU	Alsace grand cru Sonnenglanz		Vinuri	11/2024
184	AO 1347	04.04.2023	EU	Alsace grand cru Spiegel		Vinuri	11/2024
185	AO 1348	04.04.2023	EU	Alsace grand cru Sporen		Vinuri	11/2024
186	AO 1349	04.04.2023	EU	Alsace grand cru Steinert		Vinuri	11/2024
187	AO 1350	04.04.2023	EU	Alsace grand cru Steingrubler		Vinuri	11/2024
188	AO 1351	04.04.2023	EU	Alsace grand cru Steinklotz		Vinuri	11/2024
189	AO 1352	04.04.2023	EU	Alsace grand cru Vorbourg		Vinuri	11/2024

1	2	3	4	5	6	7	8
190	AO 1353	04.04.2023	EU	Alsace grand cru Winzenberg		Vinuri	11/2024
191	AO 1354	04.04.2023	EU	Alsace grand cru Wineck-Schlossberg		Vinuri	11/2024
192	AO 1355	04.04.2023	EU	Alsace grand cru Zinnkoepfle		Vinuri	11/2024
193	AO 1356	04.04.2023	EU	Alsace grand cru Zotzenberg		Vinuri	11/2024
194	AO 1357	04.04.2023	EU	Alsace grand cru Wiebelsberg		Vinuri	11/2024
195	GI 1358	04.04.2023	EU	Brandy italiano		Băuturi spirtoase	11/2024
196	GI 1359	04.04.2023	EU	České pivo		Bere	11/2024
197	AO 1360	04.04.2023	EU	Ξηρά Σύκα Ταξιάρχη / Xira Syka Taxiarchi	Xira Syka Taxiarchi	Smochine uscate	11/2024
198	AO 1361	04.04.2023	EU	Abadía Retuerta		Vinuri	11/2024
199	AO 1362	04.04.2023	EU	Abona		Vinuri	11/2024
200	AO 1363	04.04.2023	EU	Dehesa Peñalba		Vinuri	11/2024
201	AO 1364	04.04.2023	EU	El Hierro		Vinuri	11/2024
202	AO 1365	04.04.2023	EU	La Gomera		Vinuri	11/2024
203	AO 1366	04.04.2023	EU	Miel de Tenerife		Miere de albine	11/2024
204	AO 1367	04.04.2023	EU	Queso Majorero		Brânzeturi	11/2024
1	2	3	4	5	6	7	8
205	AO 1368	04.04.2023	EU	Tacoronte-Acentejo		Vinuri	11/2024
206	AO 1369	04.04.2023	EU	Urueña		Vinuri	11/2024
207	AO 1370	04.04.2023	EU	Valle de Güímar		Vinuri	11/2024
208	AO 1371	04.04.2023	EU	Valle de la Orotava		Vinuri	11/2024
209	AO 1372	04.04.2023	EU	Vinagre del Condado de Huelva		Oțet din vin	11/2024
210	AO 1373	04.04.2023	EU	Bleu de Gex Haut-Jura / Bleu de Septmoncel		Brânzeturi	11/2024
211	AO 1374	04.04.2023	EU	Coteaux Bourguignons		Vinuri	11/2024
212	AO 1375	04.04.2023	EU	Coteaux Varois en Provence		Vinuri	11/2024
213	AO 1376	04.04.2023	EU	Dinde de Bresse		Carne de pasăre de curte	11/2024
214	GI 1377	04.04.2023	EU	Fine de Bourgogne		Băuturi spirtoase	11/2024
215	AO 1378	04.04.2023	EU	Fronton		Vinuri	11/2024
216	AO 1379	04.04.2023	EU	Irancy		Vinuri	11/2024
217	AO 1380	04.04.2023	EU	Languedoc		Vinuri	11/2024
218	AO 1381	04.04.2023	EU	Luberon		Vinuri	11/2024
219	AO 1382	04.04.2023	EU	Malepère		Vinuri	11/2024
220	GI 1383	04.04.2023	EU	Marc de Provence		Băuturi spirtoase	11/2024
221	GI 1384	04.04.2023	EU	Marc de Savoie		Băuturi spirtoase	11/2024
222	GI 1385	04.04.2023	EU	Marc des Côtes-du-Rhône / Eau-de-vie de marc des Côtes du Rhône		Băuturi spirtoase	11/2024
223	GI 1386	04.04.2023	EU	Marc du Languedoc		Băuturi spirtoase	11/2024
224	AO 1387	04.04.2023	EU	Montlouis-sur-Loire		Vinuri	11/2024
225	GI 1388	04.04.2023	EU	Nürnberger Lebkuchen		Turtă dulce	11/2024
226	AO 1389	04.04.2023	EU	Orléans		Vinuri	11/2024
227	AO 1390	04.04.2023	EU	Ossau-Iraty		Brânzeturi	11/2024
228	AO 1391	04.04.2023	EU	Picodon		Brânzeturi	11/2024
229	AO 1392	04.04.2023	EU	Saint-Bris		Vinuri	11/2024

1	2	3	4	5	6	7	8
230	AO 1393	04.04.2023	EU	Saint-Mont		Vinuri	11/2024
231	AO 1394	04.04.2023	EU	Salers		Brânzeturi	11/2024
232	AO 1395	04.04.2023	EU	Ventoux		Vinuri	11/2024
233	AO 1398	04.04.2023	EU	Queso Tetilla / Queixo Tetilla		Brânzeturi	11/2024
234	AO 1397	01.09.2023	RU	ГЖЕЛЬ	GZHEL	Produse decorative din ceramică și de uz curent (porțelan, majolică, argilă refractară (șamotă), produse de olărie): articole pentru uz, decorative și artistice, suveniruri și cadouri; articole decorative de interior; mici sculpturi, obiecte religioase	11/2024
235	AO 1327	07.06.2022	CH	Tête de Moine / Tête de Moine, Fromage de Bellelay		Brânzeturi	11/2024
236	AO 1329	15.06.2022	CH	Valais / Wallis		Vinuri	11/2024
237	AO 1330	31.10.2022	CH	EMMENTALER		Brânzeturi	11/2024
238	GI 1399	19.01.2024	AL	Gështenja e Malësisë së Madhe		Castan	11/2024
239	GI-1400	19.01.2024	KH	អំបិលកំពតកែប / Kampot-Kep Salt	Ambel Kampot-Kep	Sare	11/2024
240	AO-1401	04.04.2023	EU	Bolgheri Sassicaia	-	Vin	11/2024
241	AO-1396	27.05.2023	IR	قلمزنی اصفهان	Qalamzani e Esfahan - qælæmzæni e esfæ'hɔ:n / Engraving on metal of Isfahan / Gravure sur métal d'Ispahan / Gravură pe metal din Isfahan	Gravură pe metal	10/2024

V

Design industrial / Industrial design

Protecția juridică a desenelor și modelelor industriale în Republica Moldova se asigură în modul stabilit de Legea nr. 161/2007 privind protecția desenelor și modelelor industriale.

Cererea de înregistrare a desenului sau modelului industrial se depune la AGEPI, personal sau prin reprezentant, de către persoana care dispune de dreptul asupra desenului sau modelului industrial. Cererea trebuie să conțină documentele prevăzute la art. 32(1), (2) din Lege.

În prezenta Secțiune se publică datele referitoare la cererile de înregistrare a DMI, în special datele bibliografice cu indicarea produsului și reprezentările DMI; datele privind DMI înregistrate; datele privind DMI reînnoite; datele privind DMI înregistrate și cele reînnoite în Republica Moldova conform Aranjamentului de la Haga.

Desenele și modelele industriale înregistrate și reînnoite conform Aranjamentului de la Haga, la care Republica Moldova este parte, se publică în Buletinul de Desene și Modele Internaționale ("Bulletin des dessins et modes internationaux / International Designs Bulletin / Boletín de Dibujos y Modelos Internacionales"). Buletinul include atât datele bibliografice în limbile franceză, engleză și spaniolă, cât și reproducerile desenelor și modelelor industriale înregistrate și este expus pe Internet pe site-ul OMPI, accesibil publicului. În BOPI se publică listele acestor desene și modele industriale înregistrate în Republica Moldova, aranjate în ordinea numerelor de înregistrare internațională, precum și ale celor reînnoite în Republica Moldova, aranjate în ordinea numerelor de înregistrare internațională.

Ponderea semantică a părții verbale ce se conține în desenele sau modelele industriale nu se protejează.

Legal protection of industrial designs in the Republic of Moldova shall be afforded in the mode established by Law No 161/2007 on the Protection of Industrial Designs.

The industrial design application shall be filed with the AGEPI, in person or through a representative, by the person to whom the right to the industrial design belongs. The application shall contain the documents provided for in Art. 32(1), (2) of the Law.

Data on ID registration applications, especially bibliographic data indicating the product and ID representations; data on registered ID; data on renewed ID; data on ID registered and renewed in the Republic of Moldova under the Hague Agreement shall be published in this Section.

Industrial designs registered and renewed under the Hague Agreement, to which the Republic of Moldova is a party, shall be published in the Bulletin des dessins et modes internationaux / International Designs Bulletin / Boletín de Dibujos y Modelos Internacionales. The Bulletin comprises both bibliographic data in French, English and Spanish and registered industrial design reproductions and is displayed on the Internet on the WIPO website, accessible to the public. The lists of industrial

designs registered in the Republic of Moldova, arranged in the order of international registration numbers, as well as of those renewed in the Republic of Moldova, arranged in the order of international registration numbers shall be published in BOPI.

The semantic portion of the verbal part contained in the industrial designs is not protected.

**CODURILE INID PENTRU IDENTIFICAREA DATELOR BIBLIOGRAFICE
REFERITOARE LA DESENE ȘI MODELE INDUSTRIALE, CONFORM NORMEI ST. 80 OMPI**

**LIST OF INID CODES CONCERNING BIBLIOGRAPHIC DATA RELATING
TO INDUSTRIAL DESIGNS, ACCORDING TO WIPO STANDARD ST. 80**

- (11) Numărul certificatului
Number of the certificate
- (15) Data înregistrării
Date of the registration
- (18) Data prevăzută de expirare a termenului de valabilitate a înregistrării
Expected expiration date of the registration
- (20) Numărul desenului și modelului industrial
Number of the industrial design
- (21) Numărul de depozit
Number of the application
- (22) Data de depozit
Date of filing of the application
- (23) Data priorității de expunere
Date of the exhibition priority
- (28) Numărul de desene și modele industriale
Number of industrial designs
- (30) Date referitoare la prioritate conform Convenției de la Paris
Data relating to priority under the Paris Convention
- (31) Numărul cererii prioritare
Number of the priority application
- (32) Data de depozit a cererii prioritare
Date of filing of the priority application
- (33) Țara cererii prioritare, codul conform normei ST. 3 OMPI
Country of the priority application, code according to WIPO Standard ST. 3
- (43) Data publicării cererii de înregistrare a desenului și modelului industrial
Date of publication of the application for the registration of the industrial design
- (44) Data publicării hotărârii de înregistrare a desenului și modelului industrial
Date of publication of the decision on registration of the industrial design
- (45) Data publicării certificatului
Date of publication of the certificate
- (46) Data de expirare a termenului de amânare a publicării
Date of expiration of deferment
- (51) Clasificarea internațională a desenelor și modelelor industriale (clasa și subclasa Clasificării de la Locarno)
International Classification for Industrial Designs (classes and subclasses of the Locarno Classification)
- (54) Indicarea produsului
Designation of product

- (55) Reprezentarea desenului și modelului industrial
Reproduction of the industrial design
- (57) Culorile revendicate
Indication of colors claimed
- (62) Numărul cererii divizionare
Number of the divisional application
- (71) Numele/denumirea și adresa solicitantului (solicitanților), codul țării conform normei ST. 3 OMPI
Name and address of the applicant(s), code of the country according to WIPO Standard ST. 3
- (72) Numele autorului (autorilor), codul țării conform normei ST. 3 OMPI
Name of the author(s), code of the country according to WIPO Standard ST. 3
- (73) Numele/denumirea și adresa titularului (titularilor), codul țării conform normei ST. 3 OMPI
Name and address of the owner(s), code of the country according to WIPO Standard ST. 3
- (74) Numele mandatarului autorizat
Name of the patent attorney
- (80) Datele de depozit internațional conform Aranjamentului de la Haga
Data related to the international registration of industrial designs under the Hague Agreement

**CODURILE OMPI PENTRU CODIFICAREA TITLURILOR INFORMAȚIILOR
REFERITOARE LA DESENE ȘI MODELE INDUSTRIALE, PUBLICATE
ÎN BULETINUL OFICIAL DE PROPRIETATE INTELECTUALĂ CONFORM NORMEI ST. 17**

**WIPO CODES ON CODING OF HEADINGS OF ANNOUNCEMENTS CONCERNING
INDUSTRIAL DESIGNS PUBLISHED IN THE OFFICIAL BULLETIN OF INTELLECTUAL
PROPERTY IN ACCORDANCE WITH THE STANDARD ST. 17**

- BA1L** Cereri de înregistrare a desenelor și modelelor industriale publicate
Applications for the registration of published industrial designs
- FF4L** Lista desenelor și modelelor industriale înregistrate
List of registered industrial designs
- FA9L** Lista desenelor și modelelor industriale retrase
List of withdrawn industrial designs
- FC4L** Lista desenelor și modelelor industriale respinse
List of rejected industrial designs
- FG4L** Lista certificatelor de înregistrare a desenelor și modelelor industriale eliberate
List of issued industrial design certificates
- FG4L** Lista desenelor și modelelor industriale înregistrate în Republica Moldova conform Aranjamentului de la Haga, aranjate în ordinea numerelor de înregistrare internațională (lunar)
List of industrial designs registered under the Hague Agreement, grouped in accordance with international numerical index (monthly)
- FG4L** Lista desenelor și modelelor industriale înregistrate în Republica Moldova conform Aranjamentului de la Haga, aranjate în ordinea claselor CIDMI (lunar)
List of industrial designs registered under the Hague Agreement, grouped in accordance with the ICID classes (monthly)

ND4L Lista desenelor și modelelor industriale reînnoite

List of renewed industrial designs

FC9L Lista desenelor și modelelor industriale respinse în Republica Moldova conform Aranjamentului de la Haga, aranjate în ordinea numerelor de înregistrare internațională

List of industrial designs rejected in the Republic of Moldova according to the Hague Agreement, grouped in accordance with international numerical order

MK4L Lista certificatelor de înregistrare a desenelor și modelelor industriale al căror termen de valabilitate a expirat (inclusiv termenul de grație)

List of industrial design certificates the term of validity of which has expired (including the grace period)

NF4L Lista certificatelor de înregistrare a desenelor și modelelor industriale revalidate

List of revalidated industrial design certificates

BA1L Cereri de înregistrare a desenelor și modelelor industriale / Applications for registration of industrial designs

Orice persoană interesată are dreptul să depună la AGEPI opoziții sau observații motivate împotriva înregistrării desenelor sau modelelor industriale în termen de 3 luni de la data publicării acestor cereri în BOPI, dacă este îndeplinită cel puțin una din condițiile prevăzute la art. 26(1) din Legea nr. 161/2007 privind protecția desenelor și modelelor industriale.

Any person concerned may file with the AGEPI reasoned oppositions or observations against registration of industrial designs within 3 months following the date of publication of those applications in BOPI, if at least one of the conditions set forth in Art. 26(1) of the Law No 161/2007 on the Protection of Industrial Designs has been met.

(21) f 2025 0002
 (22) 28.01.2025
 (28) 2

(71) PAN-ALKO S.R.L., MD
 Str. Revaz Lomtadze nr. 4, MD-3715,
 Cojușna, Strășeni, Republica Moldova
 (51) **LOC (15) Cl. 09-01, 03**
 (54) **Butelii**

(55)



(21) f 2025 0006
 (22) 07.02.2025
 (28) 1
 (71)(72) BESCHIERU Nichita, MD
 Str. Nicolae Milescu Spătarul nr. 23,
 ap. 79, MD-2075, Chișinău,

Republica Moldova
 (51) **LOC (15) Cl. 09-01**
 (54) **Butelie**

(21) f 2025 0006

(55)



(21) f 2025 0009

(22) 13.02.2025

(28) 2

(71)(72) BESCHIERU Nichita, MD

Str. Nicolae Milescu Spătarul nr. 23,
ap. 79, MD-2075, Chișinău,

Republica Moldova

(51) **LOC (15) Cl. 09-01**

(54) **Butelie, recipient pentru băuturi**

(55)

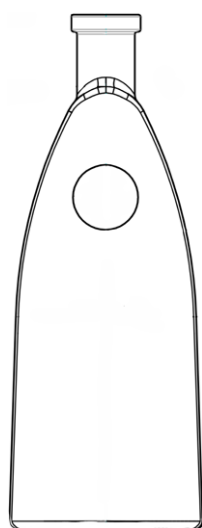

1.1

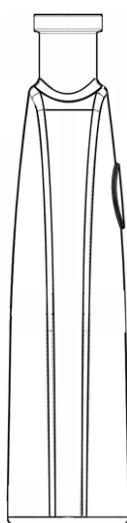

1.2

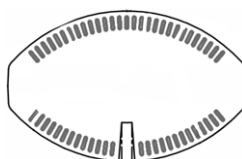

1.3

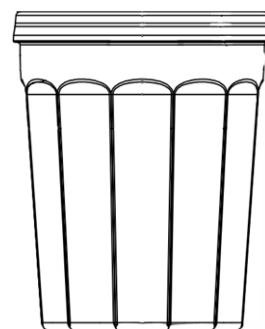

2.1

(21) f 2025 0009

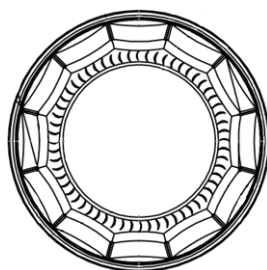

2.2



FF4L Lista desenele și modelele industriale înregistrate

Se publică următoarele date: numărul curent, numărul de depozit, data de depozit, clasele conform CIDMI, numărul de desene și modele industriale (numărul desenului și modelului industrial), titularul, codul țării conform normei ST. 3 OMPI, numărul BOPI în care a fost publicată cererea

Nr. crt.	(21) Nr. de depozit	(22) Data de depozit	(51) Clase	(28) (20) Nr. de desene și modele industriale	(73) Titular, cod ST. 3 OMPI	(43) Nr. BOPI
1	f 2024 0033	15.08.2024	19-02	1	COSMENCO Iurie, MD Bd. Traian nr. 5, bloc. 2, ap. 49, MD-2060, Chișinău, Republica Moldova	11/2024
2	f 2024 0035	23.08.2024	19-08	3	RADACINI WINES S.R.L., MD Str. Petru Ungureanu nr. 3, MD-2084, Cricova, Chișinău, Republica Moldova	11/2024
3	f 2024 0036	26.08.2024	09-01	1	EXPERTVIN S.R.L., MD Str. Revaz Lomtadze nr. 4, MD-3715, Cojușna, Strășeni, Republica Moldova	11/2024

ND4L Lista desenele și modelele industriale reînnoite

Se publică următoarele date: numărul curent, numărul certificatului, data expirării termenului de reînnoire, numărul de depozit, data de depozit, clasele conform CIDMI, numărul de desene și modele industriale reînnoite, titularul și adresa, codul țării conform normei ST. 3 OMPI, nr. BOPI în care a fost publicată înregistrarea

Nr. crt.	(11) Nr. certifica- tului	(18) Data expirării reînnoirii	(21) Nr. de depozit	(22) Data de depozit	(51) Clase	(28) Nr. de desene și modele industriale reînnoite	(73) Titularul și adresa, cod ST. 3 OMPI	(43)(44)(45) Nr. BOPI
1	2	3	4	5	6	7	8	9
1	1262	23.02.2030	f 2010 0019	23.02.2010	09-01	1	ОБЩЕСТВО С ОГРАНИЧЕННОЙ ОТВЕТСТВЕННОСТИ "ОМСКВИНПРОМ", RU Str. Krasnii Puti, d. 63, 644043, Omsk, Federația Rusă	5/2010 11/2010 2/2011
2	1321	11.06.2030	f 2010 0064	11.06.2010	09-01	3	FABRICA DE STICLĂ DIN CHIȘINĂU, ÎNȚREPRINDERE DE STAT, MD Str. Transnistria nr. 20, MD-2023, Chișinău, Republica Moldova	8/2010 5/2011 8/2011
3	1646	10.02.2030	f 2015 0006	10.02.2015	11-02	1	CAMERA DE COMERȚ ȘI INDUSTRIE, MD Bd. Ștefan cel Mare și Sfânt nr. 151, MD- 2004, Chișinău, Republica Moldova	3/2015 10/2015 1/2016
4	1676	06.05.2030	f 2015 0037	06.05.2015	19-08	6	BULGARI WINERY S.R.L., ÎNȚREPRINDERE CU CAPITAL STRĂIN, MD Str. Iu. Gagarin nr. 35, MD-7422, Tvardița, Taraclia, Republica Moldova	6/2015 1/2016 4/2016

1	2	3	4	5	6	7	8	9
5	1923	13.03.2030	f 2020 0014	13.03.2020	09-01	1	DIAMA S.R.O., CZ str. Kostelecka 439, (Post Code) 250 63, Mratin, Cehia	6/2020 1/2021 5/2021
6	1929	03.03.2030	f 2020 0010	03.03.2020	32-00	5	RENAISSANCE PERFECT S.R.L., MD Str. Chișinăului nr. 94/A, MD-2084, Cricova, Chișinău, Republica Moldova	8/2020 3/2021 6/2021
7	1943	14.02.2030	f 2020 0006	14.02.2020	06-02	1	CONFORT, MD Str. Mesager nr. 19, MD-2069, Chișinău, Republica Moldova	10/2020 5/2021 10/2021

FG4L Lista certificatelor de înregistrare a desenelor și modelelor industriale eliberate

Se publică următoarele date: numărul curent, numărul certificatului, clasele conform CIDMI, numărul de depozit, data de depozit, numărul de desene și modele industriale, (nr. desenului și modelului industrial), titularul, codul țării conform normei ST.3 OMPI, numărul BOPI în care a fost publicată înregistrarea

Nr. crt.	(11) Nr. certificatului	(51) Clase	(21) Nr. de depozit	(22) Data de depozit	(28)(20) Nr. de desene și modele industriale (nr. desenului și modelului industrial)	(73) Titular, cod ST.3 OMPI	(44) Nr. BOPI
1	2	3	4	5	6	7	8
1	2059	25-01	f 2024 0001	05.02.2024	10	PEISAJ-ART S.R.L., MD	1/2025
2	2060	32-01	f 2024 0013	29.03.2024	1	ALEXANIA-SAN S.R.L., MD	1/2025
3	2061	09-01	f 2024 0024	23.05.2024	1	LEMEȘCA Iurii, MD	1/2025
4	2062	32-01	f 2024 0026	28.05.2024	1	Essity Hygiene and Health Aktiebolag, SE	1/2025
5	2063	09-01	f 2024 0004	15.02.2024	1 (1)	BESCHIERU Nichita, MD	1/2025

FG4L Lista desenelor și modelelor industriale înregistrate în Republica Moldova conform Aranjamentului de la Haga, aranjate în ordinea numerelor de înregistrare internațională

Se publică următoarele date: numărul curent, numărul înregistrării internaționale, data înregistrării internaționale, data priorității, titularul, codul țării conform normei ST.3 OMPI, denumirea desenului și modelului industrial, clasele conform CIDMI, numărul de desene și modele industriale, data prevăzută de expirare a termenului de valabilitate a înregistrării, numărul Buletinului de Desene și Modele Internaționale (IDB) în care a fost publicată cererea de înregistrare

Nr. crt.	(11) Nr. înregistrării	(15) Data înregistrării (23)(30) Prioritate	(73) Titular, cod ST.3 OMPI	(54) Denumirea desenului și modelului industrial	(51) Clase	(28) Nr. de desene și modele industriale	(18) Valabilitate	Nr. IDB
1	2	3	4	5	6	7	8	9
1	DM/231291	16.05.2023 17.11.2022, 217342; DAS: C99F, CA	Aleksandar Milojkovic, CA	1.-3. Turn cu panouri solare bifaciale / 1.-3. Bifacial solar panel tower / 1.-3. Tour de panneaux solaires bifaciaux	13-04	3	16.05.2028	20/2024

1	2	3	4	5	6	7	8	9
2	DM/233245	09.11.2023 16.05.2023, 015021589- 0001; DAS: 9C2E, EM; 16.05.2023, 015021589- 0002; DAS: 34DF, EM; 16.05.2023, 015021589- 0003; DAS: 23DC, EM; 16.05.2023, 015021589- 0004; DAS: A177, EM; 16.05.2023, 015021589- 0005; DAS: 08B7, EM	Zott SE & Co. KG, DE	1.-5. Ambalaj pentru produse alimentare / 1.- 5. Packaging for foodstuffs / 1.-5. Emballage pour produits alimentaires	09-03	5	09.11.2028	46/2024
3	DM/237028	28.04.2024	BALEV EOOD, BG	1. Odorizant (cu exceptia aparatelor) / 1. Air freshener [except apparatus] / 1. Désodorisant d'atmosphère [autre qu'appareil]	28-05	1	28.04.2029	21/2024
4	DM/239328	24.07.2024 08.02.2024, 015050154- 0001; DAS: F8F7, EM; 08.02.2024, 015050154- 0002; DAS: 9A45, EM; 08.02.2024, 015050154- 0003; DAS: 9FCC, EM; 08.02.2024, 015050154- 0004; DAS: 454E, EM; 08.02.2024, 015050154- 0005; DAS: 68FD, EM; 08.02.2024, 015050154- 0006; DAS: 9986, EM; 08.02.2024, 015050154- 0007; DAS: 5CD9, EM; 08.02.2024, 015050154- 0008; DAS: DD6B, EM	TOMIL s.r.o., CZ	1.-8. Cutie pentru ambalaj / 1.-8. Packaging box / 1.-8. Boîte d'emballage	09-03	8	24.07.2029	35/2024

1	2	3	4	5	6	7	8	9
5	DM/240075	02.09.2024	MONTURA S.R.L., IT	1.-6. Haină impermeabilă; 7.-10. Pantaloni / 1.-6. Waterproof coat; 7.-10. Trousers / 1.-6. Manteau imperméable; 7.-10. Pantalon	02-02	10	02.09.2029	38/2024
6	DM/240242	01.08.2024	CERTUS ALCI VE DOKUM TEKNOLOJI SANAYI A.S., TR	1.-2. Cutie pentru ambalaj / 1.-2. Packaging box / 1.-2. Boîte d'emballage	09-03	2	01.08.2029	39/2024

VI

Modificări intervenite în statutul juridic al cererilor și titlurilor de protecție a obiectelor de proprietate industrială / Amendments made in the legal status of applications and titles of protection of industrial property objects

În prezenta Secțiune sunt publicate modificările intervenite în situația juridică a cererilor și titlurilor de protecție: modificări ale denumirilor solicitanților/titularilor, ale adreselor acestora; date despre cererile retrase, respinse, repuse în termenele omise; titluri de protecție anulate, revalidate; decăderi din drepturi; date privind contractele de cesiune, licență, gaj și franchising; lista eratelor.

Amendments made in the legal status of applications and titles of protection: amendments of the applicants/rightowners names, addresses thereof; data on withdrawn, rejected, refiled in the omitted terms applications; cancelled, reinstated titles of protection; deprivations of rights; data on assignment, license, pledge and franchising agreements; list of errata shall be published in this Section.

Lista modificărilor

Se publică următoarele date: numărul curent, obiectul de proprietate industrială, numărul de depozit, numărul titlului de protecție, numărul BOPI, datele inițiale, datele modificate

Nr. crt.	OPI	Nr. de depozit	Nr. titlului de protecție	Nr. BOPI	Date inițiale	Date modificate
1	2	3	4	5	6	7
1	Cereri de înregistrare a mărcilor	047930 047931 047932	- - -	8/2021 10/2024	(730) 1 Iakovou Tompazi, VASHI-OTIS BUSINESS CENTER, 1st floor, office 101, 3107 Limassol, Cipru	(730) Spyrou Kyprianou, 120, 3rd floor, Mesa Geitonia, 4004, Limassol, Cipru
2	Cerere de înregistrare a mărcii	053007	-	05/2024	(511) NCL(12-2024) 05 - preparate farmaceutice, medicale și de uz veterinar; produse igienice de uz medical; alimente și substanțe dietetice adaptate pentru uz medical sau veterinar, alimente pentru bebeluși; suplimente dietetice pentru oameni și animale; plasturi, materiale pentru pansamente; materiale pentru plombarea dinților și pentru mulaje dentare; dezinfectante; produse pentru distrugerea animalelor dăunătoare; fungicide, erbicide; 16 - hârtie și carton; produse de imprimare; articole pentru legătorie; fotografii; articole de papetărie și de birou, cu excepția mobilei; adezivi pentru papetărie sau menaj; materiale de desen și materiale pentru artiști; pensule; materiale didactice și de instruire; foi, folii și pungi din plastic pentru împachetare și ambalare; caractere și clișee tipografice.	(511) NCL(12-2024) 05 - absorbante; 16 - hârtie și carton; produse de imprimare; articole pentru legătorie; fotografii; articole de papetărie și de birou, cu excepția mobilei; adezivi pentru papetărie sau menaj; materiale de desen și materiale pentru artiști; pensule; materiale didactice și de instruire; foi, folii și pungi din plastic pentru împachetare și ambalare; caractere și clișee tipografice.
3	Marcă	003498	2R 2196	11/1995 04/2005 01/2010 3/2015	(730) BISQUIT DUBOUCHE ET CIE, FR 90 boulevard de Paris, 16100, COGNAC, Franța	(730) MARNIER-LAPOSTOLLE BISQUIT, FR 32 Rue de Monceau, 75008 Paris, Franța
4	Marcă	003498	2R 2196	11/1995 4/2005 1/2010 3/2015	(730) MARNIER-LAPOSTOLLE BISQUIT, FR 32 Rue de Monceau, 75008 Paris, Franța	(730) CAMPARI FRANCE, FR 14 Rue Montalivet, 75008 Paris, Franța
5	Mărci	003524 003525	2R 2902 2R 2903	1/1996 11/2004 11/2005 2/2012 2/2015 3/2015	(730) PUIG HOLDINGS FRANCE, Société par actions simplifiée, FR	(730) PUIG FRANCE, Société par actions simplifiée, FR
6	Marcă	003697	2R 3512	4/1996 4/2006 2/2015 2/2025	(730) 40 rue de Sèvres, 75007 Paris, Franța	(730) 16-18 rue Vaneau, 75007 Paris, Franța

1	2	3	4	5	6	7
7	Marcă	003526	2R 4196	4/1996 12/1996 4/2005 1/2010 6/2015	(730) MARNIER-LAPOSTOLLE BISQUIT, FR 32 Rue de Monceau, 75008 Paris, Franța	(730) CAMPARI FRANCE, FR 14 Rue Montalivet, 75008 Paris, Franța
8	Mărci	005460 038978	2R 4971 29293	4/1997 10/1997 7/2006 6/2016 8/2016 9/2016 4/2017	(730) Dupont Nutrition Biosciences ApS, DK Langebrogade 1, DK-1001 Copenhagen K, Danemarca	(730) International N&H Denmark ApS, DK Parallevej 16, DK- 2800 Kongens Lyngby, Danemarca
9	Mărci	008300 008301 008302 008303 008305 008334 008348 020246	2R 6911 2R 6912 2R 6913 2R 6914 2R 6915 2R 6974 2R 7162 R 16148	7/1999 1/2000 1/2004 12/2008 8/2014 12/2018 2/2019 10/2021 8/1999 2/2000 12/2008 3/2012 12/2018 1/2019 10/2021 5/2022 10/1999 4/2000 2/2004 1/2009 8/2014 2/2019 4/2019 10/2021 10/2007 3/2008 8/2014 2/2017 4/2017 10/2021	(730) GlaxoSmithKline Consumer Healthcare Holdings (US) LLC, US	(730) Haleon US Holdings LLC, US
10	Marcă	015758	R 13298	9/2005 3/2006 8/2007 2/2015	(730) Zenith Optimedia Group Lim- ited, GB Pembroke Building, Kensing- ton Village, Avonmore Road, London W 14 8DG, Regatul Unit	(730) Publicis Media Limited, GB 1st Floor, 2 Television Centre, 101 Wood Lane, London W12 7FR, Regatul Unit
11	Marcă	016189	R 13526	12/2005 5/2006 6/2015	(730) Str. Vasile Lupu nr. 18, of. 110, MD-2008, Chișinău, Republica Moldova	(730) Str. Plopilor nr. 3, MD-2055, Vatra, Chișinău, Republica Moldova
12	Marcă	016429	R 14147	6/2006 11/2006 5/2015	(730) Kadestraat 1, 6811 CA Arn- hem, Olanda	(730) Velperplein 23, 6811 AH Arn- hem, Regatul Țărilor de Jos
13	Marcă	016052	R 14249	11/2005 11/2006 4/2015	(730) GUBOGLO Nicolai, MD	(730) GUBOGLO Fedora, MD

1	2	3	4	5	6	7
14	Marcă	018208 032773 032774 032775 032777 032776	R 14810 R 25203 R 25204 R 25205 R 25211 R 25928	12/2006 5/2007 8/2013 2/2016 5/2013 4/2014 3/2023 5/2013 9/2014 3/2023	(730) Venecoweg 26, 9810 NAZA- RETH, Belgia	(730) Zuiderpoort Office Park, Atri- um B, Gaston Crommenlaan 6, box 606, 9050 Gent, Belgia
15	Mărci	021863 025290	R 17898 R 19830	9/2008 5/2009 8/2017 7/2009 6/2010 5/2019	(730) Shinjuku MAYNDS Tower, 2-1-1 Yoyogi Shibuya-ku, Tokyo 151-0053, Japonia	(730) JR Shinjuku Miraina Tower 4-1-6 Shinjuku, Shinjuku-ku, Tokyo 160-0022, Japonia
16	Marcă	034520	R 26333	4/2014 1/2015 4/2021 3/2024	(730) Str. Vasile Lupu nr. 48/3, MD-2008, Chișinău, Republi- ca Moldova	(730) Str. Trandafirilor nr. 2/2, ap. 29, MD-2038, Chișinău, Republica Moldova
17	Marcă	035224	26648	7/2014 3/2015	(730) Calea Ieșilor nr. 13, ap.100, MD-2069, Chișinău, Republi- ca Moldova	(730) Str. Lacului nr. 50, MD-2009, Chișinău, Republica Moldova
18	Marcă	035516	26831	9/2014 5/2015 11/2024 1/2025	(730) Hankook Technology Group CO., LTD., KR	(730) HANKOOK & COMPANY CO., LTD., KR
19	Marcă	036549	27522	3/2015 12/2015	(730) Str. Uzinelor nr. 9, of. 15, MD-2023, Chișinău, Republi- ca Moldova	(730) Str. Uzinelor nr. 4/2, of. 4, MD-2023, Chișinău, Republica Moldova
20	Marcă	036524	27761	3/2015 1/2016	(730) OAO „Pușkinski zavod”, RU Iaroslavskoe șosse nr. 1-A, or. Pușkino, reg. Moscova, 141200, Federația Rusă	(730) Joint Stock Company "Delfin Group", RU Yaroslavskoe highway, 1a, floor 4 rooms 402, Pushkino, Moscow region, 141200, Federația Rusă
21	Marcă	036538	28220	6/2015 7/2016	(730) Str. Studenților nr. 9/20, ap. 43, MD-2045, Chișinău, Republica Moldova	(730) Str. Transnistria nr. 5/9, MD-2023, Chișinău, Republica Moldova
22	Marcă	036399	28385	2/2015 9/2016	(730) Hankook Tire Worldwide Co., Ltd., KR #647-15, Yoksam-dong, Kangnam-gu, Seoul, Republi- ca Coreea	(730) Hankook Technology Group Co., Ltd., KR 133, Teheran-ro (Yeoksam- dong), Gangnam-gu, Republi- ca Coreea
23	Marcă	037385	28580	8/2015 10/2016	(730) Str. Paris nr. 47, ap. 45, MD-2051, Chișinău, Republi- ca Moldova	(730) Str. Porumbitei nr. 11, MD-4829, Porumbeni, Criu- leni, Republica Moldova
24	Marcă	036456	28644	2/2015 10/2016	(730) Helgeshøj Alle 38, DK-2630 Taastrup, Danemarca	(730) Herthadavej 10, 4840 Nørre Alslev Danemarca

1	2	3	4	5	6	7
25	Marcă	037278	28869	9/2015 1/2017	(730) 1 George Street, #08-01, One George Street, Singapore, 049145, Singapore	(730) 182 Cecil Street, #15-01 Frasers Tower, Singapore 069547, Singapore
26	Marcă	044061	32425	6/2019	(730) 5, Rue Plaetis, L-2338, Luxemburg	(730) 38 avenue John F. Kennedy, L-1855 Luxembourg, Luxemburg
27	Marcă	042732	33202	10/2018 2/2020	(730) 5, Rue Plaetis, L-2338 Luxemburg, Luxemburg	(730) 38 avenue John F. Kennedy, L-1855 Luxembourg, Luxemburg
28	Marcă	049591	38223	9/2022 7/2023	(730) FILTRONA DEVELOPMENT CO. PTE. LTD, SG	(730) FILTRONA PTE. LTD., SG
29	Marcă	051465 051486	39014 39218	6/2023 3/2024	(730) No. 288, Shizhu Road, Tonglu Economic Development Zone, Tonglu County, Hangzhou City, Zhejiang Province, China	(730) No. 278, Shizhu Road, Chengnan Street, Tonglu County, Hangzhou City, Zhejiang Province, China
30	Marcă	052934	40288	4/2024 1/2025	(730) SHANGHAI SPACECOM SATELLITE TECHNOLOGY LTD., CN	(730) Shanghai Spacesail Technologies Co., Ltd., CN
31	Brevet de invenție de scurtă durată	s 2019 0117	1459	10/2020	(73) INSTITUTUL DE FIZICĂ APLICATĂ, MD;	(73) UNIVERSITATEA DE STAT DIN REPUBLICA MOLDOVA, MD;
	Brevet de invenție	a 2019 0039	4725	11/2020	INSTITUTUL ȘTIINȚIFICO-PRACTIC DE HORTICULTURĂ ȘI TEHNOLOGII ALIMENTARE, MD	INSTITUȚIA PUBLICĂ INSTITUTUL NAȚIONAL DE CERCETĂRI APLICATIVE ÎN AGRICULTURĂ ȘI MEDICINĂ VETERINARĂ, MD

Lista contractelor de cesiune

Se publică următoarele date: numărul curent, obiectul de proprietate industrială, numărul și data depozitului, numărul titlului de protecție, numărul BOPI, date despre cedent, date despre cesionar, numărul și data înregistrării contractului

Nr. crt.	OPI	Nr. și data depozitului	Nr. titlului de protecție	Nr. BOPI	Date despre cedent	Date despre cesionar	Nr. și data înregistrării contractului
1	2	3	4	5	6	7	8
1	Marcă	036269 15.12.2014	27329	1/2015 9/2015 1/2025	(730) GUTIUM Elena, MD str. Frasinilor, nr. 19, MD-6801, Ialoveni, Republica Moldova	(730) GUTIUM Elena, MD str. Frasinilor, nr. 19, MD-6801, Ialoveni, Republica Moldova ERMURACHI Serghei, MD Str. Grenoble nr. 120, bl. 4, ap. 34, MD-2011, Codru, Chișinău, Republica Moldova	4084 10.03.2025

						ERMURACHI Victor, MD MD-6526, Mereni, Anenii Noi, Republi- ca Moldova	
2	Marcă	025437 02.06.2009	R 21501	10/2009 8/2011 8/2009	(730) Rovazena S.R.L., MD Str. Florilor nr. 30/1, ap. 8, MD-2068, Chișinău, Republica Moldova	(730) RACU Dorin, MD Str. Independenței nr. 42/1, ap. 68, MD- 2072, Chișinău, Republica Moldova	4085 10.03.2025
3	Marcă	033462 11.07.2013	R 25786	11/2013 8/2014 1/2023 3/2024	(730) TOP-PHARMA S.R.L., societate comercială, MD Str. Al. Bernardazzi nr. 78, MD-2009, Chișinău, Republica Moldova	(730) LÎȘII Andrei, MD Str. Olga Vrabie nr. 18, MD-2045, Chișinău, Republica Moldova	4086 10.03.2025
		044725 14.08.2019	33807	10/2019 8/2020 1/2023			
		046394 20.07.2020	36692	9/2020 7/2022 1/2023			
		050574 04.10.2022	38385	12/2022 8/2023			
4	Marcă	044060 04.04.2019	33449	6/2019 4/2020	(730) GONȚA Natalia, MD Str. Studenților nr. 9/22, ap. 2, MD-2045, Chișinău, Republica Moldova	(730) DARII Ion, MD MD-3731, Sireți, Strășeni, Republica Moldova	4087 12.03.2025
5	Marcă	002914 08.09.1994	3R 3901	4/1996 10/1996 6/2005 10/2005 1/2010 9/2014 11/2024	(730) Mirabell Salzburger Confiserie und Bisquit GmbH., AT Hauptstrasse 14-16, 5082 Grödig, Austria	(730) Krüger GmbH & Co. KG, DE Senefelderstraße 44, 51469 Bergisch Gladbach, Germania	4088 12.03.2025
6	Marcă	018135 24.11.2005	R 14663	11/2006 4/2007 12/2015 3/2018	(730) Teleflex Life Sciences Unlimited Company, BM 3rd Floor Par La Ville Place, 14 Par La Ville Road, Hamilton, HM 08, Bermude	(730) TELEFLEX LIFE SCIENCES PTE. LTD., SG 6 Battery Road #07- 02, Singapore 049909, Singapore	4091 18.03.2025
7	Marcă	047405 03.02.2021	35795	4/2021 1/2022	(730) GEEK TOYS S.R.L., MD Str. Alexe Mateevici nr. 111, ap. 1, MD- 2009, Chișinău, Re- publica Moldova	(730) ONUFREICIUC Alexandr, MD Bd. Grigore Vieru nr. 29, ap. 3V, MD- 2005, Chișinău, Republica Moldova	4093 18.03.2025
8	Marcă	015767 01.10.2004	R 13864	9/2005 8/2006 3/2015	(730) DEMIMAX GRUP INFOMARKET.MD S.R.L., agenție de presă, MD Str. Independenței nr. 54, ap. 22, MD-2072, Chișinău, Republica Moldova	(730) Business Daily Me- dia S.R.L., agenție de presă, MD Str. Independenței nr. 54, ap. 22, MD- 2072, Chișinău, Republica Moldova	4094 26.03.2025

1	2	3	4	5	6	7	8
9	Mărci	052295 26.09.2023	39664	11/2023 8/2024	(730) LEAHOVEȚHII Dimitrii, MD Str. Bogdan Voievod nr. 6/1, ap. 5, MD- 2068, Chișinău, Re- publica Moldova	(730) GUTIUM Artur, MD Bd. Cuza-Vodă nr. 6/4, ap. 13, MD-2060, Chișinău, Republica Moldova	4095 19.03.2025

Lista contractelor de licență

Se publică următoarele date: numărul curent, obiectul de proprietate industrială, numărul și data depozitului, numărul titlului de protecție, numărul BOPI, date despre licențiar, date despre licențiat, informații privind contractul de licență, numărul și data înregistrării contractului

Nr. crt.	OPI	Nr. și data depozitului	Nr. titlului de protecție	Nr. BOPI	Licențiar	Licențiat	Informații privind contractul de licență	Nr. și data înregistrării contractului
1	Marcă	038717 06.04.2016	29553	6/2016 7/2017 9/2017 1/2023	(730) DMITRIEVA Olga, MD Str. V. Dokucaev nr. 2, ap. 65, MD-2028, Chișinău, Republica Moldova	(791) DARMI PHARM S.R.L., MD Bd. Dacia nr. 58/12, MD-2062, Chișinău, Re- publica Moldova	1. Licență neex- clusivă 2. Termenul de acțiune al con- tractului – din 12.12.2024 până la 06.04.2026 3. Teritoriul de acțiune al con- tractului – Re- publica Moldova	4089 14.03.2025
2	Marcă	038712 05.04.2016	29365	5/2016 6/2017 9/2017 1/2023 6/2023	(730) DMITRIEVA Olga, MD Str. V. Dokucaev nr. 2, ap. 65, MD-2028, Chișinău, Republica Moldova	(791) DARMI PHARM S.R.L., MD Bd. Dacia nr. 58/12, MD-2062, Chișinău, Re- publica Moldova	1. Licență neex- clusivă 2. Termenul de acțiune al con- tractului – din 12.12.2024 până la 05.04.2026 3. Teritoriul de acțiune al con- tractului – Re- publica Moldova	4090 14.03.2025

MM4A Lista brevetelor de invenție a căror valabilitate a încetat înainte de termen prin neachitarea taxei de menținere în vigoare a brevetului, conform art. 68 din Legea nr. 50/2008 (cu dreptul de restabilire)

Se publică următoarele date: numărul curent, titularul și codul țării conform normei ST.3 OMPI, numărul brevetului, numărul depozitului, data depozitului, data încetării valabilității

Nr. crt.	(73) Titular, cod ST.3 OMPI	(11) Nr. brevet	(21) Nr. depozit	(22) Data depozit	Data încetării valabilității
1	INSTITUȚIA PUBLICĂ UNIVERSITATEA TEHNICĂ A MOLDOVEI, MD	4690	a 2018 0059	2018.07.31	2024.07.31
2	CASIAN Ana, MD; CASIAN Igor, MD; VALICA Vladimir, MD; TODIRAȘ Mihail, MD	4706	a 2019 0069	2019.07.16	2024.07.16
3	INSTITUȚIA PUBLICĂ UNIVERSITATEA TEHNICĂ A MOLDOVEI, MD	4709	a 2019 0066	2019.07.25	2024.07.25
4	INSTITUTUL DE CHIMIE, MD; KATHOLIEKE UNIVERSITEIT LEUVEN, BE	4718	a 2019 0052	2019.06.21	2024.06.21
5	UNIVERSITATEA DE STAT DE MEDICINĂ ȘI FARMACIE „NICOLAE TESTEȘANU” DIN REPUBLICA MOLDOVA, MD; INSTITUȚIA PUBLICĂ UNIVERSITATEA DE STAT DIN MOLDOVA, MD	4741	a 2019 0053	2019.06.24	2024.06.24
6	INSTITUȚIA PUBLICĂ UNIVERSITATEA DE STAT DIN MOLDOVA, MD	4767	a 2019 0055	2019.07.08	2024.07.08
7	INSTITUȚIA PUBLICĂ UNIVERSITATEA DE STAT DIN MOLDOVA, MD	4772	a 2019 0057	2019.07.12	2024.07.12
8	LES LABORATOIRES SERVIER, FR; VERNALIS (R&D) LIMITED, GB	4793	a 2016 0018	2014.07.22	2024.07.22
9	POPESCU Nicolae, MD; COREȚCHI Ana, MD; POPESCU Pavel, MD	4814	a 2020 0062	2020.06.23	2024.06.23

MM4A Lista brevetelor de invenție a căror valabilitate a încetat înainte de termen prin neachitarea taxei de menținere în vigoare a brevetului, conform art. 68 din Legea nr. 50/2008, pentru care termenul de restabilire a expirat

Se publică următoarele date: numărul curent, titularul și codul țării conform normei ST. 3 OMPI, numărul brevetului, numărul depozitului, data depozitului, data încetării valabilității

Nr. crt.	(73) Titular, cod ST. 3 OMPI	(11) Nr. brevet	(21) Nr. depozit	(22) Data depozit	Data încetării valabilității
1	INSTITUȚIA PUBLICĂ UNIVERSITATEA DE STAT DIN MOLDOVA, MD	4603	a 2018 0053	2018.06.28	2023.06.28
2	INSTITUȚIA PUBLICĂ UNIVERSITATEA DE STAT DIN MOLDOVA, MD	4621	a 2018 0052	2018.06.28	2023.06.28

FA9Y Lista cererilor de brevet de invenție de scurtă durată retrase

Se publică următoarele date: numărul curent, codul țării conform normei ST. 3 OMPI, numărul depozitului, data depozitului, numărul BOPI în care a fost publicată cererea de brevet de invenție, articolul din Legea nr.50/2008 în baza căruia a fost retrasă cererea

Nr. crt.	Cod ST. 3 OMPI	(21) Nr. depozit	(22) Data depozit	(41) Nr. BOPI	Art.
1	MD	s 2023 0081	2023.10.04	-	91 (1), (2)

MM9Y Lista brevetelor de invenție de scurtă durată a căror valabilitate a încetat înainte de termen prin neachitarea taxei de menținere în vigoare a brevetului, conform art. 68 din Legea nr. 50/2008 (cu dreptul de restabilire)

Se publică următoarele date: numărul curent, titularul și codul țării conform normei ST.3 OMPI, numărul brevetului, numărul depozitului, data depozitului, data încetării valabilității

Nr. crt.	(73) Titular, cod ST.3 OMPI	(11) Nr. brevet	(21) Nr. depozit	(22) Data depozit	Data încetării valabilității
1	UNIVERSITATEA DE STAT DE MEDICINĂ ȘI FARMACIE „NICOLAE TESTEMIȚANU” DIN REPUBLICA MOLDOVA, MD	1389	s 2019 0068	2019.07.04	2024.07.04
2	UNIVERSITATEA DE STAT DE MEDICINĂ ȘI FARMACIE „NICOLAE TESTEMIȚANU” DIN REPUBLICA MOLDOVA, MD	1394	s 2019 0069	2019.07.10	2024.07.10
3	INSTIȚIUA PUBLICĂ UNIVERSITATEA DE STAT DIN MOLDOVA, MD	1405	s 2019 0084	2019.07.26	2024.07.26
4	UNIVERSITATEA DE STAT DE MEDICINĂ ȘI FARMACIE „NICOLAE TESTEMIȚANU” DIN REPUBLICA MOLDOVA, MD; INSTITUTUL DE CARDIOLOGIE DIN REPUBLICA MOLDOVA, MD	1411	s 2019 0080	2019.07.16	2024.07.16
5	UNIVERSITATEA DE STAT DE MEDICINĂ ȘI FARMACIE „NICOLAE TESTEMIȚANU” DIN REPUBLICA MOLDOVA, MD; INSTITUTUL DE CARDIOLOGIE DIN REPUBLICA MOLDOVA, MD	1419	s 2019 0076	2019.07.15	2024.07.15
6	INSTIȚIUA PUBLICĂ „INSTITUTUL ȘTIINȚIFICO-PRACTIC DE BIOTEHNOLOGII ÎN ZOOTEHNIE ȘI MEDICINĂ VETERINARĂ”, MD	1455	s 2019 0075	2019.07.15	2024.07.15
7	INSTIȚIUA PUBLICĂ UNIVERSITATEA TEHNICĂ A MOLDOVEI, MD	1477	s 2019 0070	2019.07.11	2024.07.11

MM9Y Lista brevetelor de invenție de scurtă durată a căror valabilitate a încetat înainte de termen prin neachitarea taxei de menținere în vigoare a brevetului, conform art. 68 din Legea nr. 50 /2008, pentru care termenul de restabilire a expirat

Se publică următoarele date: numărul curent, titularul și codul țării conform normei ST. 3 OMPI, numărul brevetului, numărul depozitului, data depozitului, data încetării valabilității

Nr. crt.	(73) Titular, cod ST. 3 OMPI	(11) Nr. brevet	(21) Nr. depozit	(22) Data depozit	Data încetării valabilității
1	ÎM UZINA TOPAZ S.A., MD	1448	s 2019 0061	2019.06.25	2023.06.25
2	MEREUȚĂ Ion, MD; CARAUȘ Vladimir, MD; STRUTINSCHI Tudor, MD	1629	s 2021 0062	2021.07.22	2023.07.22

MM4E Lista brevetelor europene validate a căror valabilitate a încetat înainte de termen prin neachitarea taxei de menținere în vigoare a brevetului, conform art. 68 din Legea nr. 50/2008, pentru care termenul de restabilire a expirat

Se publică următoarele date: numărul curent, titularul și codul țării conform normei ST. 3 OMPI, numărul brevetului, numărul depozitului MD/EP, data depozitului, data încetării valabilității

Nr. crt.	(73) Titular, cod ST. 3 OMPI	(11) Nr. brevet	(21) Nr. depozit MD/EP	(22) Data depozit	Data încetării valabilității
1	4D PHARMA PLC, GB;	MD/EP 3313422	e 2018 0471 17742524.6	2017.07.13	2023.07.13
2	4D PHARMA PLC, GB;	MD/EP 3313421	e 2018 0470 17742523.8	2017.07.13	2023.07.13
3	JANSSEN PHARMACEUTICA NV, BE;	MD/EP 3319963	e 2018 0505 16741469.7	2016.07.07	2023.07.07
4	ELI LILLY AND COMPANY, US;	MD/EP 3334721	e 2018 0605 16751123.7	2016.08.05	2023.08.05
5	SUVEN LIFE SCIENCES LIMITED, IN;	MD/EP 3500306	e 2019 0713 17764658.5	2017.08.14	2023.08.14
6	ABBVIE OVERSEAS S.Ă R.L., LU; GALAPAGOS N.V., BE;	MD/EP 3736270	e 2020 1159 20183402.5	2018.09.13	2023.09.13
7	ABBVIE OVERSEAS S.Ă R.L., LU; GALAPAGOS N.V., BE;	MD/EP 3736267	e 2020 1160 20183405.8	2018.09.13	2023.09.13
8	ABBVIE OVERSEAS S.Ă R.L., LU; GALAPAGOS NV, BE;	MD/EP 3681864	e 2020 0741 18779798.0	2018.09.13	2023.09.13

MM9E Lista brevetelor pentru soi de plantă a căror valabilitate a încetat înainte de termen prin neachitarea taxei de menținere în vigoare a brevetului, conform art. 59 din Legea nr. 39/2008 (cu dreptul de restabilire)

Se publică următoarele date: numărul curent, titularul și codul țării conform normei ST.3 OMPI, numărul brevetului, numărul depozitului, data depozitului, data publicării hotărârii de acordare a brevetului, data încetării valabilității

Nr. crt.	(73) Titular, cod ST.3 OMPI	(11) Nr. brevet	(21) Nr. depozit	(22) Data depozit	(45) Data publicării hotărârii de acordare	Data Încetării valabilității
1	INSTITUȚIA PUBLICĂ, INSTITUTUL DE CERCETĂRI PENTRU CULTURILE DE CÎMP „SELECȚIA”, MD	166	v 2012 0012	2012.01.27	2014.08.31	2024.08.31

Lista cererilor de înregistrare a mărcilor retrase

Se publică următoarele date: numărul curent, numărul de depozit, data de depozit, data retragerii cererii, motivele de retragere în conformitate cu Legea nr. 38/2008, numărul BOPI în care a fost publicată cererea de înregistrare a mărcii

Nr. crt.	(210) Nr. de depozit	(220) Data de depozit	Data retragerii	Motivele de retragere	Nr. BOPI
1	050541	28.09.2022	06.03.2025	Art. 44 (4) a	11/2022
2	050542	28.09.2022	06.03.2025	Art. 44 (4) a	11/2022
3	051071	19.01.2023	06.03.2025	Art. 44 (4) a	3/2023
4	052430	30.10.2023	06.03.2025	Art. 44 (4) a	12/2023
5	052469	06.11.2023	06.03.2025	Art. 44 (4) a	12/2023
6	052526	17.11.2023	27.03.2025	Art. 44 (4) a	1/2024



Renunțări la mărci

În baza declarației de renunțare nr. **1191** din **27.02.2025** depusă de către titularul **CĂLĂRAȘI DIVIN S.R.L., MD**, Str. Călărășilor nr. 10, MD-4401, Călărăși, Republica Moldova și prin decizia AGEPI nr. **3786** din **20.03.2025**, a fost acceptată renunțarea la marca nr. **38248**.

Lista cererilor de înregistrare a mărcilor respinse



Se publică următoarele date: numărul curent, numărul de depozit, data de depozit, denumirea mărcii, solicitantul și codul țării conform normei ST.3 OMPI, data expedierii deciziei de respingere, numărul BOPI în care a fost publicată cererea de înregistrare a mărcii

Nr crt.	(210) Nr. de depozit	(220) Data de depozit	(540) Reproducerea mărcii	(730) Solicitant cod ST.3 OMPI	Data expedierii deciziei de respingere	(441) Nr. BOPI
1	2	3	4	5	6	7
1	049499	17.01.2022		DISTILERIA BULBOACA S.R.L., MD	26.03.2025	8/2022
2	053184	25.03.2024	Sefera	NOBEL ILAC SANAYII VE TICARET ANONIM SIRKETI, reprezentanța companiei turcești, MD	11.03.2025	7/2024
3	053224	01.04.2024		CIUMAI S.A., întreprindere mixtă, MD	14.03.2025	6/2024
4	053254	09.04.2024		Eve Energy Co., Ltd., CN	26.03.2025	6/2024

1	2	3	4	5	6	7
5	053305	15.04.2024		Asociația Obștească Internațională de Apărare a Drepturilor Omului și a Democrației, MD	26.03.2025	6/2024
6	053377	29.04.2024	megawat	EUROLUMINA S.R.L., MD	07.03.2025	6/2024
7	053455	16.05.2024	FUSTA-N CAP	BERZAN Grigore, MD	26.03.2025	7/2024
8	053586	10.06.2024		MILYAVSKIY Vitaly, LV	18.03.2025	8/2024

Lista certificatelor de înregistrare a mărcilor al căror termen de valabilitate a expirat (inclusiv termenul de grație) conform art. 16 (5) din Legea nr. 38/2008

Se publică următoarele date: numărul curent, numărul de ordine al înregistrării, numărul de depozit, reproducerea mărcii, data expirării valabilității, titularul și codul țării conform normei ST. 3 OMPI

Nr. crt.	(111/116) Numărul de ordine al înregistrării	(210) Numărul de depozit	(540) Reproducerea mărcii	(181/186) Data expirării valabilității	(730) Titularul, cod ST. 3 OMPI
1	2	3	4	5	6
1	2R 1456A	002780	FIAMM	06.09.2024	Fiamm Componenti Accessori - F.C.A. S.p.A., IT Viale Europa 75 - 36075, Montecchio Maggiore, Italia
2	2R 1558	002983		30.09.2024	„BULGARTABAK-HOLDING” A.O., BG ul. Graf Ignatiev, 62, Sofia, Bulgaria
3	2R 1559	002984		30.09.2024	„BULGARTABAK-HOLDING” A.O., BG ul. Graf Ignatiev, 62, Sofia, Bulgaria
4	2R 1621	002863	PETROLE HAHN	02.09.2024	Eugene Perma France, FR 10, rue James Watt, Bâtiment C/D, 93200 Saint-Denis, Franța
5	2R 1784	002920	ARCALION	26.09.2024	BIOFARMA, FR 50 rue Carnot, F-92284 Suresnes Cedex, Franța
6	2R 1785	002921	ARIFON	26.09.2024	BIOFARMA, FR 50 rue Carnot, F-92284 Suresnes Cedex, Franța
7	2R 1787	002923	DIABETON	26.09.2024	BIOFARMA, FR 50 rue Carnot, F-92284 Suresnes Cedex, Franța
8	2R 1792	002928	PREDIAN	26.09.2024	BIOFARMA, FR 50 rue Carnot, F-92284 Suresnes Cedex, Franța
9	2R 1795	002931	STABLON	26.09.2024	BIOFARMA, FR 50 rue Carnot, F-92284 Suresnes Cedex, Franța
10	2R 2036	002811	COMET	08.09.2024	The Spic and Span Company, US 660 White Plains Road, Tarrytown, New York 10591, Statele Unite ale Americii
11	2R 2039	002814	CAMAY	08.09.2024	Unilever Global IP Limited, GB Port Sunlight, Wirral, Merseyside, Regatul Unit
12	2R 2047	002831	OHKO	09.09.2024	Jacobs Douwe Egberts DE GmbH, DE Langemarckstrasse 4-20, 28199 Bremen, Germania
13	2R 2048	002832		09.09.2024	Jacobs Douwe Egberts DE GmbH, DE Langemarckstrasse 4-20, 28199 Bremen, Germania

1	2	3	4	5	6
14	2R 2149	003435	Blendax-Блендакс	02.09.2024	Procter & Gamble Holding GmbH, DE Sulzbacher Str. 40, 65824 Schwalbach am Taunus, Germania
15	2R 2484	002972		16.09.2024	Astellas Pharma Inc., JP 5-1, Nihonbashi-Honcho 2-chome, Chuo-Ku, Tokyo 103-8411, Japonia
16	2R 2544	002891	HIGH DEFINITION	21.09.2024	Noxell Corporation, US 11050 York Road, Hunt Valley, Maryland 21030-2098, Statele Unite ale Americii
17	2R 2573	003000	IMOVANE	28.09.2024	Sanofi Mature IP, FR 54, rue La Boétie, 75008 Paris, Franța
18	2R 2581	003145	DOUBLEMINT	16.09.2024	WM. WRIGLEY JR. COMPANY, corporația statului Delaware, US 410 North Michigan Avenue, Chicago, Illinois, Statele Unite ale Americii
19	2R 2582	003147		16.09.2024	WM. WRIGLEY JR. COMPANY (Corporația statului Delaware), US 1132 W. Blackhawk, Chicago, Illinois 60642, Statele Unite ale Americii
20	2R 2595	003149		16.09.2024	WM. WRIGLEY JR. COMPANY, corporația statului Delaware, US 410 North Michigan Avenue, Chicago, Illinois, Statele Unite ale Americii
21	2R 2603	003170	ДАБЛИМИНТ	16.09.2024	WM. WRIGLEY JR. COMPANY, corporația statului Delaware, US 410 North Michigan Avenue, Chicago, Illinois, Statele Unite ale Americii
22	2R 2729	003151		16.09.2024	WM. WRIGLEY JR. COMPANY, corporația statului Delaware, US 410 North Michigan Avenue, Chicago, Illinois, Statele Unite ale Americii
23	2R 2730	003152		16.09.2024	WM. WRIGLEY JR. COMPANY, corporația statului Delaware, US 410 North Michigan Avenue, Chicago, Illinois, Statele Unite ale Americii
24	2R 2925	003432	Blendi	02.09.2024	Procter & Gamble Holding GmbH, DE Sulzbacher Str. 40, 65824 Schwalbach am Taunus, Germania
25	2R 3002	002990	BITTRA БИТТРА	28.09.2024	Kraft Foods Schweiz Holding GmbH, CH Chollerstrasse 4, 6300 Zug, Elveția
26	2R 3420	002998		30.09.2024	„BULGARTABAK-HOLDING” A.O., BG ul. „Graf Ignatiev”, 62, Sofia, Bulgaria
27	2R 3673	002994		30.09.2024	„BULGARTABAK-HOLDING” A.O., BG ul. „Graf Ignatiev”, 62, Sofia, Bulgaria
28	2R 3707	003139	VIEW-MASTER	27.09.2024	MATTEL, Inc., US 333 Continental Boulevard, El Segundo, California 90245-5012, Statele Unite ale Americii
29	2R 3826	003138	AMIGO	27.09.2024	Chiquita Brands L.L.C., US NASCAR Plaza, 550 South Caldwell Street, 15th floor, Charlotte, NC 28202, Statele Unite ale Americii
30	2R 4522	003144		27.09.2024	WM. WRIGLEY JR. COMPANY, corporația statului Delaware, US 410 North Michigan Avenue, Chicago, IL 60611, Statele Unite ale Americii
31	R 12881	015388	ATLANTIC FRESH	07.09.2024	Unilever Global IP Limited, GB Port Sunlight, Wirral, Merseyside, Regatul Unit
32	R 12882	015389	GLAXENNA	08.09.2024	Glaxo Group Limited, GB 980 Great West Road, Brentford, Middlesex, TW8 9GS, England, Regatul Unit
33	R 12883	015390	LIADA	09.09.2024	RUSU Ghenadi, MD Str. Dostoevski nr. 16, ap. 32, MD-3100, Bălți, Republica Moldova
34	R 12908	015387	VUNEXIN	06.09.2024	SmithKline Beecham Limited, GB 980 Great West Road, Brentford, Middlesex, TW8 9GS, Regatul Unit
35	R 12909	015515	AVAUNT	10.09.2024	FMC Corporation, US FMC Tower at Cira Center South, 2929 Walnut Street, Philadelphia, PA 19104, Statele Unite ale Americii

1	2	3	4	5	6
36	R 12940	015375	ПЕРВАК	02.09.2024	BIOPETROL S.R.L., MD Str. Burebista nr. 17, MD-3100, Bălți, Republica Moldova
37	R 12943	015380	CONVENIA	01.09.2024	ZOETIS SERVICES LLC, US 10 Sylvan Way, Parsippany, NJ 07054, Statele Unite ale Americii
38	R 12950	015405	ХАЛАТАН	14.09.2024	PFIZER PFE US HOLDINGS 4 LLC, US 235 East 42nd Street, New York, NY 10017, Statele Unite ale Americii
39	R 12951	015406	MURANO	14.09.2024	NISSAN JIDOSHA KABUSHIKI KAISHA (care acționează și ca Nissan Motor Co., Ltd.), JP No. 2 Takaracho, Kanagawa-ku, Yokohama-shi, Kanagawa-ken, Japonia
40	R 12969	015450		20.09.2024	EFES-VITANTA MOLDOVA BREWERY S.A., întreprindere mixtă, MD Str. Uzinelor nr. 167, MD-2023, Chișinău, Republica Moldova
41	R 12984	015480	ВОСХОДЯЩЕЕ СОЛНЦЕ	24.09.2024	MOLD-NORD S.A., fabrică de vinuri din Fălești, MD Str. Ștefan cel Mare nr. 1, MD-5901, Fălești, Republica Moldova
42	R 12997	015512	BASIS	10.09.2024	Corteva Agriscience LLC, US 9330 Zionsville Road, Indianapolis, IN 46268, Statele Unite ale Americii
43	R 13007	015543	AMD SEMPRON	21.09.2024	Advanced Micro Devices, Inc., corporația statului Delaware, US One AMD Place, P.O.Box 3453, Sunnyvale, California 94088, Statele Unite ale Americii
44	R 13137	015370	ВИНЧИК	06.09.2024	DEVELOPMENT-GROUP S.R.L., întreprindere cu capital străin, MD Str. Industrială nr. 40, MD-2023, Chișinău, Republica Moldova
45	R 13197	015736	CREATON	28.09.2024	CREATON GmbH, DE Dillinger Straße 60, 86637 Wertingen, Germania
46	R 13373	015514	LANNATE	10.09.2024	Corteva Agriscience LLC, US 9330 Zionsville Road, Indianapolis, IN 46268, Statele Unite ale Americii
47	R 13867	015362		03.09.2024	Ministerul Agriculturii și Industriei Alimentare al Republicii Moldova, MD Bd. Ștefan cel Mare și Sfânt nr. 162, MD-2004, Chișinău, Republica Moldova
48	R 14129	015481	ДУХ САМУРАЯ	24.09.2024	MOLD-NORD S.A., fabrică de vinuri din Fălești, MD Str. Ștefan cel Mare nr. 1, MD-5901, Fălești, Republica Moldova
49	R 14463	015363		03.09.2024	Ministerul Agriculturii și Industriei Alimentare al Republicii Moldova, MD Bd. Ștefan cel Mare și Sfânt nr. 162, MD-2004, Chișinău, Republica Moldova
50	R 15194	015451	AURIE	16.09.2024	EFES-VITANTA MOLDOVA BREWERY S.A., întreprindere mixtă, MD Str. Uzinelor nr. 167, MD-2023, Chișinău, Republica Moldova
51	R 15321	015473		22.09.2024	TUTUN-CTC S.A., MD Str. Ismail nr. 116, MD-2023, Chișinău, Republica Moldova
52	26953	035727		08.09.2024	Societatea Culturală „VATRA”, asociație obștească, MD Str. București nr. 68, etaj 5, birou 501, MD-2012, Chișinău, Republica Moldova
53	26954	035739		09.09.2024	MUNTEANU Virgil-Iulian, RO Bd. Ghencea nr. 24, bloc C88B, sc. 1, et. 7, ap. 26, Sec. 6, București, România
54	26967	035772		17.09.2024	PRISAC Igor, MD Str. Nicolai Dimo nr. 23/3, ap. 43, MD-2068, Chișinău, Republica Moldova POIATA Tudor, MD MD-3542, Piatra, Orhei, Republica Moldova
55	26982	035760		12.09.2024	ESEN GRUP S.R.L., MD Bd. Cuza-Vodă nr. 17, bloc 4, ap. 18, MD-2060, Chișinău, Republica Moldova











1	2	3	4	5	6
56	26983	035764	UNITATEA DE GARDĂ	15.09.2024	GENERAL MEDIA GROUP S.R.L., MD Str. Ghiocelilor nr. 1, MD-2008, Chişinău, Republica Moldova
57	26984	035835	WINSTROL	23.09.2024	EURO PRIME FARMACEUTICALS S.R.L., MD Str. Costiujeni nr. 6, ap. 106, MD-2019, Chişinău, Republica Moldova
58	27011	035761		15.09.2024	Tovarystvo z obmezhenoiu vidpovidalnistiu „NOVA POSHTA”, UA vul. Frunze, 57, Poltava, 36039, Ucraina
59	27012	035763	CURIERATUL DE MÂINE	15.09.2024	Tovarystvo z obmezhenoiu vidpovidalnistiu „NOVA POSHTA”, UA vul. Frunze, 57, Poltava, 36039, Ucraina
60	27014	035808		19.09.2024	SERGHEEVICI Dumitru, MD Str. Grenoble nr. 161, bloc 1, ap. 10, MD-2019, Chişinău, Republica Moldova
61	27071	035849		25.09.2024	CORNIȚEL Alexandru, MD Str. Floriilor nr. 23, MD-4224, Marianca de Jos, Ştefan Vodă, Republica Moldova
62	27075	035861	FIL-TECH	17.09.2024	OLFIL-PROM S.R.L., societate comercială, MD Str. Alexandru cel Bun nr. 20, MD-2001, Chişinău, Republica Moldova
63	27084	035717		08.09.2024	MOBDESIGN-SERVICE S.R.L., societate comercială, MD Str. Petru Zadnipru nr. 8/1, ap. (of.) 86, MD-2044, Chişinău, Republica Moldova
64	27109	035768	GRANDIFERON ГРАНДИФЕРОН	17.09.2024	FARMAPRIM S.R.L., MD Str. Crinilor nr. 5, MD-4829, Porumbeni, Criuleni, Republica Moldova
65	27146	035771	EMAX	17.09.2024	BUDACA Alexandru, MD Str. Pajurii nr. 13, ap. 48, MD-2024, Chişinău, Republica Moldova
66	27154	035809	RED RIDER	19.09.2024	ENTEH S.A., MD Str. Vasile Lupu nr. 18, MD-2008, Chişinău, Republica Moldova
67	27168	035714		03.09.2024	CAŞU Zinaida, MD Str. Virtuţii nr. 2, MD-2051, Chişinău, Republica Moldova
68	27176	035738	OASIS TUR Travel Agency	09.09.2024	GARMANDIR Lilia, MD Str. Tudor Vladimirescu nr. 1/4, ap. 112, MD-2024, Chişinău, Republica Moldova
69	27178	035841	CLEANPOUCH	22.09.2024	Scholle Corporation, a Nevada corporation, US 19520 Jamboree Road, Suite 250, Irvine, California 92612, Statele Unite ale Americii
70	27202	035719		05.09.2024	Colgate-Palmolive Company, a Delaware company, US 300 Park Avenue, New York, New York 10022, Statele Unite ale Americii
71	27205	035743	 Screen Geeks	11.09.2024	VEAIMPEX S.R.L., societate comercială, MD Str. Gheorghe Madan nr. 46, bloc 1, ap. 6, MD-2020, Chişinău, Republica Moldova
72	27234	035712	CHIPSTER'S	03.09.2024	STOCK COMPANY CLOSED NON-DIVERSIFIED VENTURE CORPORATE INVESTMENT FUND „ARISTON”, UA 59 Zhilyanska street, office 102, Kyiv, 01033, Ucraina
73	27239	035830	++++ Valentin Frunză & Co.	22.09.2024	FRUNZĂ Valentin, MD Str. Mioriţa nr. 54, MD-2050, Stăuceni, Chişinău, Republica Moldova
74	27240	035790	GRANIER 	18.09.2024	DEEA HOUSE S.R.L., MD Bd. Mircea cel Bătrîn nr. 13/2, ap. 100, MD-2044, Chişinău, Republica Moldova
75	27277	035842		24.09.2024	Trust Technology World DMCC, AE Suite 1407, HDS Tower, DMCC, Althanyah Fifth, Du- bai, Emiratele Arabe Unite
76	27280	035866	Gospodina ХОЗЯЮШКА	29.09.2024	PUŞCAŞ Serghei, MD Str. Ştefan cel Mare nr. 26, ap. 12, MD-3001, Soroca, Republica Moldova
77	27285	035837	INNRISS	24.09.2024	DRAGUŢAN Radu, MD Str. Livezilor nr. 7, MD-2003, Durlleşti, Republica Moldova

1	2	3	4	5	6
78	27326	035925		26.09.2024	Colgate-Palmolive Company, a Delaware company, US 300 Park Avenue, New York, New York 10022, Statele Unite ale Americii
79	27341	035720	АБРУСТА	08.09.2024	E.I. du Pont de Nemours and Company, US 1007 Market Street, Wilmington, DE 19898, Statele Unite ale Americii
80	27342	035723	ABRUSTA	08.09.2024	E.I. du Pont de Nemours and Company, US 1007 Market Street, Wilmington, DE 19898, Statele Unite ale Americii
81	27372	035807	SIBO	19.09.2024	SVITIC Igor, MD MD-6812, Brăila, Chișinău, Republica Moldova
82	27386	035852	Buffeti	26.09.2024	SCURTU Valentin, MD MD-5810, Budăi, Telenești, Republica Moldova
83	27387	035865		29.09.2024	STOCK COMPANY CLOSED NON-DIVERSIFIED VENTURE CORPORATE INVESTMENT FUND „ARISTON”, UA 59 Zhilyanska street, office 102, Kyiv, 01033, Ucraina
84	27414	035844		24.09.2024	TOVARISTVO Z OBMEJENIOU VIDPOVIDALINISTIU „PERȘA VINOKURNA KOMPANIA”, UA vul. Bogatirsika 9, oficiu 9, 804209 m. Kiev, Ucraina
85	27436	035711		02.09.2024	ARRIS Enterprises, Inc., US 3871 Lakefield Drive, Suwanee, GA 30024, Statele Unite ale Americii
86	27472	035845		24.09.2024	TOVARISTVO Z OBMEJENIOU VIDPOVIDALINISTIU „PERȘA VINOKURNA KOMPANIA”, UA vul. Bogatirsika 9, oficiu 9, 804209 m. Kiev, Ucraina
87	27485	035747	ZeffiR	10.09.2024	STOCK COMPANY CLOSED NON-DIVERSIFIED VENTURE CORPORATE INVESTMENT FUND „ARISTON”, UA 59 Zhilyanska street, office 102, Kyiv, 01033, Ucraina
88	27503	035839		24.09.2024	Starbucks Corporation, US 2401 Utah Avenue South, Seattle, Washington 98134, Statele Unite ale Americii
89	27525	035729		08.09.2024	NICOLAESCU Vasile, MD Str. Ion Creangă nr. 41, MD-3721, Lozova, Strășeni, Republica Moldova
90	27639	035737	MIADORA	08.09.2024	BURUIANĂ Mihail, MD Str. Hristo Botev nr. 25, bloc A, MD-2064, Chișinău, Republica Moldova
91	27640	035810	НАША МАРКА	23.09.2024	BOLȘACOV Andrei, MD Str. Alecu Russo nr. 55, ap. 126, MD-2044, Chișinău, Republica Moldova
92	27714	035792	PARUS	17.09.2024	USATÎI Renato, MD Str. Alexe Mateevici nr. 86, ap. 1, MD-2009, Chișinău, Republica Moldova
93	27747	035721	П.Л.Д.В. ЛЮДЕЙ ДОБРОЙ ВОЛИ	08.09.2024	VIZANT Valentin, MD Str. Ciuflea nr. 32, ap. 4, MD-2001, Chișinău, Republica Moldova
94	27748	035722	OAMENILOR DE BUNĂ CREDINȚĂ P.O.B.C.	08.09.2024	VIZANT Valentin, MD Str. Ciuflea nr. 32, ap. 4, MD-2001, Chișinău, Republica Moldova
95	27763	035718		04.09.2024	SALINSCHI Vasile, MD Str. Ștefan cel Mare nr. 33, MD-4401, Seliște Nouă, Călărași, Republica Moldova
96	27894	035762	POȘTA NOUĂ	15.09.2024	Tovarystvo z obmezheniou vidpovidalnistiu „NOVA POSHTA”, UA vul. Frunze, 57, Poltava, 36039, Ucraina
97	27929	035745	BRAIN BAND	10.09.2024	BRĂTESCU Ion, MD Str. 31 August, bloc 5 A, ap. 18, MD-2084, Cricova, Chișinău, Republica Moldova
98	27963	035818	ROUĂ DULCE	23.09.2024	VINĂRIA-BARDAR S.A., întreprindere mixtă, fabrică de vinuri, MD Str. Uzinelor nr. 3, MD-6811, Bardar, Ialoveni, Republica Moldova
99	28002	035822	KRESKO	19.09.2024	Private Joint Stock Company „AVK”, UA 1 Aleksandrovka str., 9, Donetsk, 83062, Ucraina
100	28448	035878		30.09.2024	Ministerul Agriculturii și Industriei Alimentare al Republicii Moldova, MD Bd. Ștefan cel Mare și Sfânt nr. 162, MD-2004, Chișinău, Republica Moldova

1	2	3	4	5	6
101	28888	035796	NEXT	17.09.2024	Public Joint Stock Company „Otisipharm”, RU Testovskaya str., 10, Moscova, 123317, Federația Rusă
102	32921	035797		17.09.2024	S.C. STAR FOODS E.M. S.R.L., RO 391 Calea Vacaresti, 4th floor, 2nd Section, 4th district, Bucharest, România























Lista mărcilor a căror valabilitate a înregistrării expiră în septembrie 2025















Se publică următoarele date: numărul curent, numărul de ordine al înregistrării, numărul de depozit, reproducerea mărcii, data expirării valabilității, titularul și codul țării conform normei ST. 3 OMPI











Nr. crt.	(111/116) Nr. de ordine al înregistrării	(210) Nr. de depozit	(540) Reproducerea mărcii	(181/186) Data expirării valabilității	(730) Titularul, cod ST. 3 OMPI
1	2	3	4	5	6
1	2R 4457	004874	BREEZER	19.09.2025	BACARDI & COMPANY LIMITED, LI
2	2R 4470	004899	MARITHE ET FRANCOIS GIRBAUD	28.09.2025	WURZBURG HOLDING S.A., LU
3	2R 4558	004860		18.09.2025	FEDERAL EXPRESS CORPORATION, a Delaware Corporation, US
4	2R 4559	004859	THE WORLD ON TIME	18.09.2025	FEDERAL EXPRESS CORPORATION, a Delaware Corporation, US
5	2R 4645	004928	YALE	18.09.2025	ASSA ABLOY AB, SE
6	2R 4675	004982	ДАУ КОРНИНГ	18.09.2025	DOW CORNING CORPORATION, US
7	2R 4676	004983		18.09.2025	DOW CORNING CORPORATION, US
8	2R 4712	004854	COSOPT	07.09.2025	SANTEN PHARMACEUTICAL CO., LTD., JP
9	2R 4731	004917	TENNECO	22.09.2025	TENNECO AUTOMOTIVE OPERATING COMPANY INC., US
10	2R 4732	004919		22.09.2025	TENNECO AUTOMOTIVE OPERATING COMPANY INC., US
11	2R 4925	004897		27.09.2025	Centrul pentru Standardizarea și Experimentarea Calității Producției de Conserve, MD
12	2R 4927	004988		13.09.2025	PPG Industries Ohio, Inc., corporația statului Delaware, US
13	2R 5772	004884		21.09.2025	VISMOS S.R.L., întreprindere mixtă, MD
14	2R 5773	004885		21.09.2025	VISMOS S.R.L., întreprindere mixtă, MD
15	2R 5774	004886		21.09.2025	VISMOS S.R.L., întreprindere mixtă, MD
16	R 14418	017701	ЮЖНАЯ СТРАСТЬ	02.09.2025	WINE-TRADEMARKS S.R.L., MD
17	R 14419	017702	ЮЖНЫЙ ВКУС	02.09.2025	WINE-TRADEMARKS S.R.L., MD
18	R 14422	017705	DEPOSEPT	05.09.2025	DEPOFARM S.R.L., MD
19	R 14424	017709	ФОРМУЛА ЗДОРОВЬЯ	09.09.2025	Otkrytoe aktsionernoe obchtchestvo „SA-VOUCHKIN PRODOUKT”, BY
20	R 14425	017710		09.09.2025	Otkrytoe aktsionernoe obchtchestvo „SA-VOUCHKIN PRODOUKT”, BY
21	R 14426	017712	ЛАСКОВОЕ ЛЕТО	09.09.2025	Otkrytoe aktsionernoe obchtchestvo „Savushchin product”, BY
22	R 14481	017682	ВИШНЕВЫЙ СОН	01.09.2025	SUVOROV-VIN S.R.L., întreprindere cu capital străin, MD
23	R 14499	017736	N° 5	08.09.2025	Chanel SARL, CH
24	R 14500	017813		26.09.2025	ARAMA R S.R.L., MD

1	2	3	4	5	6
25	R 14510	017696	HAPPY WINE	01.09.2025	WINE-TRADEMARKS S.R.L., MD
26	R 14513	017697	ESVEGYNE ЭСВЕДЖИН	01.09.2025	POLICHEM S.A., LU
27	R 14514	017733	TOTO	07.09.2025	TOTO LTD., JP
28	R 14515	017753	INTEL CORE	14.09.2025	INTEL CORPORATION, corporație organizată și existentă conform legilor statului Delaware, US
29	R 14517	017750	DIAGER	14.09.2025	DIAGER LEADER, FR
30	R 14518	017757	ISUZU	15.09.2025	ISUZU JIDOSHA KABUSHIKI KAISHA, also trading as ISUZU MOTORS LIMITED, JP
31	R 14525	017769	Konegra	16.09.2025	URSU Elena, MD
32	R 14526	017772	Gripcold	16.09.2025	URSU Elena, MD
33	R 14527	017699	BINGON	01.09.2025	Hayat Kimya Sanayi A.Ş., TR
34	R 14529	017729	LORETO	05.09.2025	GRUPO ANGEL CAMACHO, S.L., ES
35	R 14530	017786	CIVIC Type-R	19.09.2025	HONDA MOTOR CO., LTD., JP
36	R 14531	017788	JAZZ	19.09.2025	HONDA MOTOR CO., LTD., JP
37	R 14533	017791	i-VTEC	19.09.2025	HONDA MOTOR CO., LTD., JP
38	R 14534	017792	THE POWER OF DREAMS	19.09.2025	HONDA MOTOR CO., LTD., JP
39	R 14535	017793	ACURA	19.09.2025	HONDA MOTOR CO., LTD., JP
40	R 14536	017794		19.09.2025	HONDA MOTOR CO., LTD., JP
41	R 14537	017795	FR-V	19.09.2025	HONDA MOTOR CO., LTD., JP
42	R 14539	017726	BRIO	07.09.2025	BRIO MODEL MANAGEMENT S.R.L., MD
43	R 14542	017747	НЕПОСЕДА	14.09.2025	GOMENIUK Iuri, MD
44	R 14543	017756		14.09.2025	STĂVILĂ Liudmila, MD
45	R 14562	017685		01.09.2025	TIMOTIN Dumitru, MD
46	R 14565	017718		09.09.2025	Otkrytoe aktsionernoe obchtchestvo „SA-VOUCHKIN PRODOUKT”, BY
47	R 14585	017771	Zathrin	16.09.2025	URSU Elena, MD
48	R 14591	017801	ВЕЛИКИЕ МОЛДОВАНЕ	21.09.2025	PEICOV Piotr, MD
49	R 14592	017805		26.09.2025	MOLDTELECOM S.A., MD
50	R 14593	017828		28.09.2025	SK Inc., KR
51	R 14594	017829		28.09.2025	Eiken Industries Co., Ltd., JP
52	R 14597	017833	ANIMAX	30.09.2025	Animation Investment Inc., US
53	R 14623	017975		14.09.2025	INOVATORUL, Uniunea Inventatorilor și Raționalizatorilor, MD
54	R 14675	017751	ACTYON	14.09.2025	SSANGYONG MOTOR COMPANY, KR
55	R 14782	017976		15.09.2025	AQUA NRG INVESTMENTS LIMITED, CY
56	R 14973	017742	OLENTINA ОЛЕНТИНА	14.09.2025	OLENTINA S.R.L., MD
57	R 15004	017724	RIESLING NOBIL	02.09.2025	DEVELOPMENT-GROUP S.R.L., între-prindere cu capital străin, MD

1	2	3	4	5	6
58	R 15007	017744	МАКЛЕР	13.09.2025	MAKLER S.R.L., MD
59	R 15008	017745		13.09.2025	MOLDTELECOM S.A., MD
60	R 15542	017768	Fluzac	16.09.2025	URSU Elena, MD
61	R 16210	017789	CITY	19.09.2025	HONDA MOTOR CO., LTD., JP
62	R 16377	017787	NSX	19.09.2025	HONDA MOTOR CO., LTD., JP
63	28102	037532	ANDRYESH	04.09.2025	BUCURIA S.A., MD
64	28186	037632	BOMOND	22.09.2025	BUCURIA PENTRU TOȚI S.R.L., întreprindere mixtă, MD
65	28187	037664	FLORENTINA LIDER	29.09.2025	ESPLAN-LUX S.R.L., MD
66	28210	037528		01.09.2025	GUZUN Gheorghe, MD
67	28212	037534	GHIOCCEL	04.09.2025	BUCURIA PENTRU TOȚI S.R.L., întreprindere mixtă, MD
68	28213	037539		04.09.2025	TOBACCO UNIVERSAL LTD, GB
69	28214	037545	BLIZZAK	08.09.2025	BRIDGESTONE CORPORATION, JP
70	28215	037578	INIMA MARE	15.09.2025	BALABAN INTRAVEST S.R.L., societate comercială, MD
71	28216	037648		24.09.2025	SCUTARU VICTOR, gospodărie țărănească, MD
72	28223	037649	MONSTER ENERGY	24.09.2025	Monster Energy Company, a Delaware corporation, US
73	28229	037529		02.09.2025	GOGU Marin, MD
74	28243	037579	fiecare OM conteaza	15.09.2025	BALABAN INTRAVEST S.R.L., societate comercială, MD
75	28245	037583	ПРИШЛА ВЕСНА	15.09.2025	BALABAN INTRAVEST S.R.L., societate comercială, MD
76	28246	037596		14.09.2025	ARMAN-PLANT S.R.L., MD
77	28247	037625		22.09.2025	ICAR, Asociație Obștească, MD
78	28248	037626		22.09.2025	ICAR, Asociație Obștească, MD
79	28249	037636	ТОДИКАМП	24.09.2025	TODICA Andrei, MD
80	28250	037640		23.09.2025	China Tobacco Guangdong Industrial Co., Ltd., CN
81	28257	037577	ТРАФИК	15.09.2025	Akționernoe obščestvo Firma "Avgust", RU
82	28266	037673	Redpol® collection	16.09.2025	Necdet Demir, TR
83	28267	037674		16.09.2025	Necdet Demir, TR
84	28274	037645	INDIVIDO	29.09.2025	CHATEAU VARTELY S.R.L., întreprindere mixtă, MD
85	28286	037642		24.09.2025	BACIOI Vadim, MD
86	28310	037646	CASSARE	28.09.2025	BULGARI WINERY S.R.L., întreprindere cu capital străin, MD
87	28318	037600		10.09.2025	DELACO DISTRIBUTION SA, RO
88	28319	037629		14.09.2025	BOTNARIUC Nicolai, MD
89	28323	037659		25.09.2025	OPREA Dumitru, MD

1	2	3	4	5	6
90	28327	037660	DOCTOR MERION	28.09.2025	MEREUȚĂ Ion, MD
91	28359	037677	ARTNINELLI	30.09.2025	CRAVEȚ Nina, MD
92	28360	037631		22.09.2025	ALLIANCE INSURANCE GROUP S.A., companie de asigurări, MD
93	28372	037567		04.09.2025	Unicharm Gulf Hygienic Industries Ltd., SA
94	28373	037568		04.09.2025	Unicharm Gulf Hygienic Industries Ltd., SA
95	28374	037569		04.09.2025	Unicharm Gulf Hygienic Industries Ltd., SA
96	28391	037588	VIAKAL	13.09.2025	The Procter & Gamble Company, US
97	28395	037634	UntilaDent	23.09.2025	UNTILA Constantin, MD
98	28412	037535		03.09.2025	DIANATUS MANAGEMENT LIMITED, CY
99	28427	037563		02.09.2025	RFE/RL, Inc., corporație organizată și existentă conform legilor statului Delawa- re, US
100	28428	037647	FLEXSILAN	20.09.2025	SUPRATEN PLUS S.R.L., întreprindere mixtă, MD
101	28443	037533		03.09.2025	COSTEȚCAIA Valentina, MD FLORESCU Svetlana, MD
102	28449	037665		24.09.2025	LAZU Ana, MD
103	28454	037565	HALLS COLORS	03.09.2025	Intercontinental Great Brands LLC, US
104	28473	037546		09.09.2025	DIAL & CO S.R.L., MD
105	28474	037558		10.09.2025	PHILIP MORRIS BRANDS S.A.R.L., CH
106	28475	037559		10.09.2025	PHILIP MORRIS BRANDS S.A.R.L., CH
107	28477	037564		03.09.2025	British American Tobacco (Brands) Inc., US
108	28478	037566		04.09.2025	British American Tobacco (Brands) Inc., US
109	28510	037587	HEAD & SHOULDERS CLINICALLY PROVEN SOLUTIONS	13.09.2025	The Procter & Gamble Company, US
110	28522	037612	ALTIOKS	18.09.2025	BOSNALIJEK, Pharmaceutical and Chemical Industry, Joint Stock Company, BA
111	28544	037678		30.09.2025	GROSSU Vladimir, MD GROSSU Eugen, MD
112	28545	037622		21.09.2025	QUATRO-SERVICE S.R.L., MD
113	28561	037666	TOM MASSON	23.09.2025	REAL-PRODUS S.R.L., societate comer- cială, MD
114	28564	037544		04.09.2025	M.A.S. TRADE S.R.L., MD
115	28567	037552		09.09.2025	ZDERCIUC Ivan, MD
116	28573	037608		15.09.2025	GLADCOV Serghei, MD
117	28574	037609		15.09.2025	GLADCOV Serghei, MD
118	28575	037653		25.09.2025	MACARIA Constantin, MD CHIRA Igor, MD
119	28581	037599		15.09.2025	BUJOR SPORT S.R.L., MD
120	28588	037576		11.09.2025	CIOCAN Ion, MD

1	2	3	4	5	6
121	28589	037654	ВИБАТИВ	25.09.2025	Theravance Biopharma Antibiotics IP, LLC, corporația statului Delaware, US
122	28597	037548		08.09.2025	IGNATIEV Vadim, MD
123	28598	037604		16.09.2025	Société des Produits Nestlé S.A., CH
124	28599	037605	Puritan's Pride	16.09.2025	Société des Produits Nestlé S.A., CH
125	28600	037652		25.09.2025	NOVAC-HÎNCU Victoria, MD
126	28611	037641		23.09.2025	National Tobacco Trading LLC, AE
127	28612	037643	GEROCOSSEN	24.09.2025	GEROCOSSEN S.R.L., societate comercială, RO
128	28640	037593	SKECHERS	14.09.2025	Skechers U.S.A., Inc. II, corporație din statul Delaware, US
129	28641	037637	ACANA	23.09.2025	Champion Petfoods LP by its general partner Champion Petfoods (GP) Ltd., CA
130	28642	037638	ORIJEN	23.09.2025	Champion Petfoods LP by its general partner Champion Petfoods (GP) Ltd., CA
131	28645	037543		07.09.2025	ARMAȘ Serghei, MD
132	28650	037610		17.09.2025	COSTIUC Vasile, MD
133	28657	037679	EXPLORE	30.09.2025	British American Tobacco (Brands) Inc., US
134	28686	037555		09.09.2025	GODOROJA Vasile, MD
135	28687	037556		11.09.2025	PLASTLAND S.R.L., MD
136	28688	037575	K PODS	10.09.2025	British American Tobacco (Brands) Inc., US
137	28689	037590		14.09.2025	Skechers U.S.A., Inc. II, corporație din statul Delaware, US
138	28690	037591		14.09.2025	Skechers U.S.A., Inc. II, corporație din statul Delaware, US
139	28691	037592		14.09.2025	Skechers U.S.A., Inc. II, corporație din statul Delaware, US
140	28734	037550		09.09.2025	UJACOV Vladlen, MD
141	28737	037621	BRAVISSIMO	22.09.2025	BRĂTESCU Ion, MD
142	28770	037573	HBO NOW	10.09.2025	Home Box Office, Inc., corporație organizată și existentă conform legilor statului Delaware, US
143	28803	037580		15.09.2025	BALABAN INTRAVEST S.R.L., societate comercială, MD
144	28821	037595		14.09.2025	ROGATCHINA Natalia, MD
145	28895	037651		25.09.2025	PROCOPOV Tudor, MD
146	28898	037601	CORTEN VIN КОРТЕН ВИН	16.09.2025	CORTEN-VIN COMPANIE S.R.L., MD
147	28930	037560	Olla	11.09.2025	EUROPEAN DRINKS IMPORT EXPORT S.A., întreprindere cu capital străin, MD
148	28931	037561	Naty	11.09.2025	EUROPEAN DRINKS IMPORT EXPORT S.A., întreprindere cu capital străin, MD
149	28951	037598	OFFSHORE	14.09.2025	COZOVEACHIN Gheorghii, MD CUZNEȚOV Iurie, MD
150	28952	037615	CHOOSE	17.09.2025	British American Tobacco (Brands) Inc., US
151	28961	037633	CORTE	23.09.2025	YASELNIY GENNADIY, UA
152	28990	037594	LILA	14.09.2025	CUZNEȚOV Iurie, MD

1	2	3	4	5	6
153	29059	037586		14.09.2025	KRISTEV Simion, MD
154	29082	037597		14.09.2025	RIHPANGALFARMA S.R.L., întreprindere mixtă moldo-ungară, MD
155	29083	037617	LUXCONSTRUCT	18.09.2025	BOTEZATU Larisa, MD BOTEZATU Ștefan, MD
156	29103	037530		02.09.2025	GOGU Marin, MD
157	29104	037630	FARMACIA ORIENT	22.09.2025	NGUYEN SI TRUNG KY., MD
158	29218	037582	JOY'S	15.09.2025	BALABAN INTRAVEST S.R.L., societate comercială, MD
159	29221	037581		15.09.2025	BALABAN INTRAVEST S.R.L., societate comercială, MD
160	29355	037657		25.09.2025	BUSINESS MARKET S.R.L., MD
161	29383	037531	HAGEL	04.09.2025	CREȚU Ghenadie, MD
162	29434	037574		15.09.2025	VETRILĂ Vadim, MD
163	29898	037639		23.09.2025	Champion Petfoods LP by its general partner Champion Petfoods (GP) Ltd., CA
164	30101	037536		03.09.2025	Obscestvo s ogranicennoi otvetstvennostiiu „Obiedinenie „SOIUZPISCEPROM””, RU
165	30495	037525		01.09.2025	DIUȚA Iuri, MD
166	30756	037589		14.09.2025	CONOVALOV Nichita, MD CONOVALOV Dumitru, MD
167	30934	037655	WINNER	25.09.2025	ȘELAR Alexandru, MD

MK4L Lista certificatelor de înregistrare a desenelor și modelelor industriale al căror termen de valabilitate a expirat (inclusiv termenul de grație) conform art. 14 din Legea nr. 161/2007

Se publică următoarele date: numărul curent, titularul, codul țării conform normei ST. 3 OMPI, numărul certificatului, numărul de depozit, data de depozit, data expirării termenului de valabilitate

Nr. crt.	(73) Titular, cod ST. 3 OMPI	(11) Nr. certifica- tului	(21) Nr. de depozit	(22) Data de depozit	(18) Data expirării termenului de valabilitate
1	FABRICA DE STICLĂ DIN CHIȘINĂU, ÎNTRE- PRINDERE DE STAT, MD Str. Transnistria nr. 20, MD-2023, Chișinău, Republica Moldova	250	f 2000 0009	10.03.2000	10.03.2025
2	ART GRUP BRIVET S.R.L., SOCIETATE CO- MERCIALĂ, MD Str. Nadejda Russo nr. 7, MD-2024, Chișinău, Republica Moldova	1622	f 2014 0062	17.09.2014	17.09.2024
3	TM INVESTMENT SP. Z O.O., PL Ul. Debicka 44, 39-207 Brzeznicza, Polonia	1625	f 2014 0053	01.09.2014	01.09.2024
4	DRAGNEV Igor, MD Str. Mihai Eminescu nr. 40, ap. 4, MD-2012, Chișinău, Republica Moldova	1631	f 2014 0060	11.09.2014	11.09.2024
5	ZDROBĂU Vladislav, MD Str. Vânătorilor nr. 16, MD-2028, Chișinău, Repu- blica Moldova	1880	f 2019 0062	02.09.2019	02.09.2024
6	MAZUR Sergiu, MD Str. Petru Zadniru nr. 7, MD-2044, Chișinău, Republica Moldova	1893	f 2019 0066	27.09.2019	27.09.2024

Lista eratelor

Se publică următoarele date: numărul curent, obiectul de proprietate industrială, numărul depozitului, numărul titlului de protecție, numărul BOPI, datele inițiale care au fost publicate, datele rectificate

Nr. crt.	OPI	(210) Nr. de depozit	Nr. titlu- lui de protecție	(442) Nr. BOPI	Date inițiale	Date rectificate
1	Cerere de înregistrare a mărcii	053798	-	9/2024	(730) SHENZHEN JIMASHI TRADING CO., LTD., CN Room 307, Block B, Taojindi Building, Tenglong Road, Longhua District, Shenzhen, Guangdong, China	(730) SHENZHEN JIMASHI TRADING CO., LTD., CN Room 307, Block B, Taojindi Building, Tenglong Road, Longhua District, Shenzhen, Guangdong, China
2	Brevet de invenție de scurtă durată	2023 0097	1774	9/2024	(54) Compoziție de obținere a irisului pentru diabetici	(54) Compoziție de obținere a caramelor iris pentru diabetici

VII



Comisia de contestații a AGEPI / Appeals Board of AGEPI

În prezenta Secțiune se publică informații privind rezultatele examinării contestațiilor depuse la Comisia de contestații a AGEPI.

Information on the results of examination of appeals lodged with the Appeals Board of AGEPI shall be published in this Section.

Lista contestațiilor examinate la Comisia de contestații în luna martie 2025 în privința cărora procedura a fost finalizată

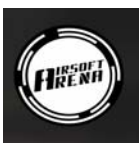
Se publica următoarele date: numărul curent, denumirea OPI, numărul și data depozitului, numărul titlului de protecție, solicitantul sau titularul, contestatarul, data depunerii și obiectul contestației, data examinării contestației/pronunțării hotărârii, rezultatul examinării contestației

Nr. crt.	Denumirea OPI Nr. și data depozitului/ Nr. titlului de protecție Solicitant / Titular	Contestatar	Data depunerii și obiectul contestației	Data examinării contestației/ pronunțării hotărârii	Rezultatul examinării contestației
1	2	3	4	5	6
1	<p>Marcă națională</p>  <p>052689 19.12.2023</p> <p>VERO-NOVA S.R.L., MD</p>	Asociația Obștească Clubul Sportiv de Airsoft „AirsoftArena. md”, MD	30.08.2024 împotriva înregistrării mărcii	04.04.2025	<p>1. Se acceptă parțial revendicarea contestatarului.</p> <p>2. Se abrogă Decizia Direcției mărci și design industrial din 02.08.2024 și se respinge cererea de înregistrare a mărcii nr. depozit 052689 din 19.12.2023, solicitant VERO-NOVA S.R.L., MD.</p> <p>3. Se restituie taxa achitată pentru înregistrarea și eliberarea certificatului de înregistrare a mărcii în cuantum de 125 de euro.</p> <p>4. Se transmite dosarul în arhivă.</p> <p>5. Hotărârea poate fi atacată în instanța de contencios administrativ - Judecătoria Chișinău, sediul Râșcani (mun. Chișinău, str. Kiev, nr. 3) în termen de 30 de zile din data notificării integrale a acesteia.</p>
2	<p>Marcă națională</p>  <p>051845 26.06.2023</p> <p>LAZARENCO Doinița, MD</p>	LAZARENCO Doinița, MD	09.01.2025 împotriva deciziei prin care s-a considerat retrasă cererea de înregistrare a mărcii	04.04.2025	<p>1. Se acceptă revendicarea contestatarului.</p> <p>2. Se abrogă Decizia Direcției mărci și design industrial din 28.11.2024.</p> <p>3. În termen de până la o lună din data expedierii prezentei hotărâri, solicitantul urmează să achite taxa suplimentară în mărime de 50 % din taxa pentru înregistrarea și eliberarea certificatului de înregistrare a mărcii, în cuantum de 125 de euro (art. 84 alin. (6) al Legii privind protecția mărcilor nr. 38/2008).</p> <p>4. Se transmite dosarul în Direcția mărci și design industrial pentru continuarea procedurilor.</p> <p>5. Hotărârea poate fi atacată în instanța de contencios administrativ - Judecătoria Chișinău, sediul Râșcani (mun. Chișinău, str. Kiev, nr. 3) în termen de 30 de zile din data notificării integrale a acesteia.</p> <p>Notă: Solicitantul sau titularul dreptului de protecție al mărcii beneficiază de reduceri în cuantum de 50 % din tariful stabilit, dacă este persoană fizică sau dacă este o întreprindere care întrunește criteriile legale stabilite întreprinderilor mici și mijlocii.</p>

1	2	3	4	5	6
3	<p>Marcă națională</p> <p>MIMINO</p> <p>052894 02.02.2024</p> <p>HOHLOVA Elena, MD</p>	HOHLOVA Elena, MD	30.01.2025 împotriva deciziei de respingere totală a cererii de înregistrare a mărcii	04.04.2025	<p>1. Se respinge revendicarea contestatarului.</p> <p>2. Se menține în vigoare Decizia Direcției mărci și design industrial din 03.12.2024.</p> <p>3. Se transmite dosarul în arhivă.</p> <p>4. Hotărârea poate fi atacată în instanța de contencios administrativ - Judecătoria Chișinău, sediul Râșcani (mun. Chișinău, str. Kiev, nr. 3) în termen de 30 de zile din data notificării integrale a acesteia.</p>
4	<p>Brevet european validat</p> <p>Procedee pentru prepararea de (1-(3-fluoro-2-(trifluorometil) izonicotinicil) piperidin-4-onă)</p> <p>e 2020 1229 29.01.2019</p> <p>nr. MD/EP 3746429</p> <p>INCYTE CORPORATION, US</p>	INCYTE CORPORATION, US	22.01.2025 privind restabilirea drepturilor	04.04.2025	<p>1. Se restabilește în drepturi titularul și se revalidează brevetul de invenție european validat nr. MD/EP 3746429, nr. depozit e 2020 1229 din 29.01.2019.</p> <p>2. Se abrogă Hotărârea Direcției brevete nr. 86 din 24.12.2024 privind decăderea titularului din drepturile ce decurg din brevetul de invenție european validat nr. MD/EP 3746429, din motivul neachitării taxei de menținere în vigoare, în termenul stabilit.</p> <p>3. Se transmite dosarul în Direcția brevete pentru continuarea procedurilor.</p> <p>4. Încheierea poate fi atacată în instanța de contencios administrativ - Judecătoria Chișinău, sediul Râșcani (mun. Chișinău, str. Kiev, nr. 3) în termen de 15 zile din data notificării integrale a acesteia.</p>

IX

Decizii ale instanțelor judecătorești / Court decisions

**Cu privire la ridicarea interdicției asupra
OPI înregistrate pe numele titularului
ÎCS „Jurnal de Chișinău Plus” S.R.L.**

Întru executarea Hotărârii Judecătorei Chișinău (sediul Central) din 11.02.2025 (dosar nr. 2i-127-2/24) prin care s-a dispus ridicarea interdicției asupra bunurilor debitorului Î.C.S. „Jurnal de Chișinău Plus” S.R.L., IDNO 1006600030435:

- se ridică interdicția asupra obiectelor dreptului de autor și drepturilor conexe conform certificatelor seria AV nr. 3187 din 25.08.2011, EM nr. 3507 din 01.10.2012 și EM nr. 3624 din 11.02.2013, înregistrate pe numele titularului ÎCS „Jurnal de Chișinău Plus” S.R.L., aplicată în baza Încheierii Executorului judecătoresc George BOȚAN nr. 065-139/20 din 31.07.2020, prin Ordinul Directorului general al AGEPI nr. 102 din 01.09.2020;

- se reia orice procedură legală ce ține de statutul juridic al obiectelor dreptului de autor și drepturilor conexe sus-menționate, inclusiv transmiterea drepturilor asupra acestora.

**Cu privire la ridicarea sechestrului asupra
OPI înregistrate pe numele titularului
XXXXX XXXXXXXX**

Întru executarea Încheierii Executorului judecătoresc Șapa Ludmila nr. 085s-1643r/2025 din 28.03.2025, prin care s-a dispus ridicarea sechestrului asupra bunurilor debitorului XXXXX XXXXXXXX, IDNP XXXXXXXXXXXXXXXX:

- se ridică sechestrul asupra cotei-părți a cotitularului XXXXX XXXXXXXX deținute asupra mărcii nr. 29969 din 17.10.2016, înregistrate pe numele cotitularilor XXXXXXXX XXXXXXXX, XXXXX XXXXXXXX, aplicat în baza Încheierii Executorului judecătoresc Șapa Ludmila nr. 085s-1643r/2025 din 21.01.2025, prin Ordinul Directorului general al AGEPI nr. 18 din 03.02.2025;

- se reia orice procedură legală ce ține de statutul juridic al cotei-părți a cotitularului XXXXX XXXXXXXX deținute asupra mărcii nr. 29969 din 17.10.2016, inclusiv transmiterea drepturilor asupra acesteia.

X

Monitor

În prezenta Secțiune se publică acte emise de Președintele, Parlamentul și Guvernul Republicii Moldova care reglementează protecția proprietății intelectuale în republică, ordine ale Directorului general al AGEPI, comunicate informative, comentarii și note explicative în baza acestora.

Acts issued by the President, the Parliament and the Government of the Republic of Moldova governing the protection of intellectual property in the Republic, orders of the Director General of AGEPI, informative releases, comments and explanatory notes based thereon shall be published in this Section.

Reatestarea evaluatorilor

În conformitate cu prevederile Regulamentului cu privire la atestarea evaluatorilor obiectelor de proprietate intelectuală, aprobat prin Hotărârea Guvernului Republicii Moldova nr. 783/2003 cu privire la evaluarea obiectelor de proprietate intelectuală, Comisia de atestare și disciplină a evaluatorilor obiectelor de proprietate intelectuală (în continuare - Comisia), instituită prin ordinul Directorului general al AGEPI nr. 203 din 30.09.2016 cu modificările ulterioare, a efectuat reatestarea în calitate de evaluator al obiectelor de proprietate intelectuală a dlui POPA Andrei cu eliberarea certificatului de calificare Nr 016-RE din 12.03.2025 pentru o perioadă de 5 ani (valabil până la data de 12.03.2030), în baza Deciziei Comisiei nr. 2 din 12.03.2025.

Lista evaluatorilor obiectelor de proprietate intelectuală reatestați

Se publică următoarele date: numărul curent, numele și prenumele evaluatorului, numărul și data eliberării certificatului de calificare, numărul și data Deciziei ședinței Comisiei de atestare și disciplină a evaluatorilor obiectelor de proprietate intelectuală, data expirării termenului de valabilitate a Certificatului de calificare, date de contact:

Nr. crt.	Numele și prenumele evaluatorului	Nr. și data eliberării Certificatului de calificare	Nr. și data Deciziei Comisiei	Data expirării termenului de valabilitate a Certificatului de calificare	Date de contact
1.	POPA Andrei	016-RE din 12.03.2025	Nr. 2 din 12.03.2025	12.03.2030	„IP CONSULT” S.R.L. Tel. 069650404 office@ipconsult.md

Cu privire la decizia de retragere a cererii de înregistrare a mărcii cu numărul de depozit 052326 din 28.09.2023, solicitant GLOBAL MEDIA CREATIVE HUB S.R.L.

În corespundere cu pct. 207 din Regulamentul privind procedura de depunere, examinare și înregistrare a mărcilor, aprobat prin Hotărârea Guvernului nr. 488/2009, se aduce la cunoștința GLOBAL MEDIA CREATIVE HUB S.R.L., Str. Doina nr. 152/1, MD-2020, Chișinău, Republica Moldova, că la data de 12.02.2025 a fost emisă următoarea decizie:

„Se consideră retrasă cererea de înregistrare a mărcii cu numărul de depozit 052326. Datele privind retragerea se vor publica în BOPI.

Decizia poate fi contestată la Comisia de contestații a AGEPI, în termen de 2 luni de la data primirii ei¹, conform art. 47(1) din Legea nr. 38/2008”.

Informația despre decizia de retragere a fost publicată în BOPI nr. 3/2025, pag. 185.

<https://www.agepi.gov.md/ro/bopi/3-2025>

¹ La stabilirea datei primirii se vor aplica prevederile pct. 207 din Regulamentul privind procedura de depunere, examinare și înregistrare a mărcilor, aprobat prin Hotărârea Guvernului nr. 488/2009.

**Cu privire la decizia de retragere a cererii de înregistrare a mărcii
cu numărul de depozit 053519 din 28.05.2024,
solicitant BORȘ Vladimir**

În corespundere cu pct. 207 din Regulamentul privind procedura de depunere, examinare și înregistrare a mărcilor, aprobat prin Hotărârea Guvernului nr. 488/2009, se aduce la cunoștința dlui BORȘ Vladimir, Str. Serghei Rahmaninov nr. 6, MD-2039, Chișinău, Republica Moldova, că la data de 12.02.2025 a fost emisă următoarea decizie:

„Se consideră retrasă cererea de înregistrare a mărcii cu numărul de depozit 053519. Datele privind retragerea se vor publica în BOPI.

Decizia poate fi contestată la Comisia de contestații a AGEPI, în termen de 2 luni de la data primirii ei¹, conform art. 47(1) din Legea nr. 38/2008”.

Informația despre decizia de retragere a fost publicată în BOPI nr. 3/2025, pag. 185.

<https://www.agepi.gov.md/ro/bopi/3-2025>

**Cu privire la decizia de înregistrare a mărcii cu numărul de depozit 052959
din 13.02.2024, solicitant GOLUB Radu, Str. N. Dimo nr. 126/3,
MD-2003, Durlești, Chișinău, Republica Moldova**

În corespundere cu pct. 207 din Regulamentul privind procedura de depunere, examinare și înregistrare a mărcilor, aprobat prin Hotărârea Guvernului nr. 488/2009, se aduce la cunoștința solicitantului GOLUB Radu, Str. N. Dimo nr. 126/3, MD-2003, Durlești, Chișinău, Republica Moldova, că la data de 03.02.2025 a fost emisă următoarea decizie:

„Se acceptă parțial înregistrarea mărcii **AIFORY**, conținând datele conform codurilor **INID**, indicate în continuare, deoarece desemnarea solicitată este similară cu marca națională verbală **IVORY** nr. 3R 1420 din 16.09.1994, cu prioritate din 26.08.1976, titular - THE PROCTER & GAMBLE COMPANY, One Procter & Gamble Plaza, Cincinnati, Ohio, Statele Unite ale Americii, înregistrată pentru produse similare din clasa 03 (art.8(1)b) din Legea nr.38/2008 privind protecția mărcilor).

Vă comunicăm că pentru înregistrarea și eliberarea Certificatului de înregistrare a mărcii trebuie să achitați taxa în cuantum de 250 euro (<http://agepi.gov.md/ro/trademarks/taxe>) în termen de 3 luni de la data prezentei decizii (art. 46 din Legea nr. 38/2008 și pct. 121 din Regulamentul privind procedura de depunere, examinare și înregistrare a mărcilor, aprobat prin Hotărârea Guvernului nr. 488/2009).

De asemenea, vă informăm că în cazul **prezentării acordului solicitantului** cu decizia emisă, achitării taxei pentru înregistrarea și eliberarea Certificatului de înregistrare a mărcii și nedeunerii contestațiilor împotriva înregistrării, AGEPI va înscrie datele cu privire la înregistrarea mărcii în Registrul Național al Mărcilor la expirarea termenului de o lună de la data la care decizia a fost făcută publică² (art. 47(1) din Legea nr. 38/2008).

Taxa poate fi achitată și ulterior, în decurs de 6 luni de la data termenului omis, cu o majorare de 50% (conform art. 84(6) din Legea nr. 38/2008).

Solicitantul care dorește să beneficieze de înlesniri în baza Hotărârii Guvernului Republicii Moldova nr. 774 din 1997.08.13 „Cu privire la nomenclatorul serviciilor cu semnificație juridică în domeniul protecției obiectelor proprietății intelectuale”, va prezenta solicitarea acestora în scris, cu anexarea documentelor corespunzătoare.

¹ La stabilirea datei primirii se vor aplica prevederile pct. 207 din Regulamentul privind procedura de depunere, examinare și înregistrare a mărcilor, aprobat prin Hotărârea Guvernului nr. 488/2009.

² Ibidem

Achitarea taxei se efectuează în lei moldovenești, conform cursului oficial stabilit de Banca Națională a Moldovei în raport cu euro la data plății.

În caz de neachitare în termenul stabilit a taxei menționate cererea se va considera retrasă conform art. 44(4)a din Legea nr. 38/2008. Informația corespunzătoare se va înscrie în Registrul Național al Mărcilor și se va publica în BOPI.

Decizia poate fi contestată la Comisia de Contestații a AGEPI conform art.47(1) din Legea nr. 38/2008.

Totodată, recomandăm să depuneți documentele **on-line** (<https://e-servicii.agepi.gov.md/>) sau prin **e-mail** (cerere@agepi.gov.md) (documentele anexate fiind semnate cu semnătură electronică).

(210) **052959**
(220) **13.02.2024**

(730) **GOLUB Radu, MD**
Str. N. Dimo nr. 126/3, MD-2003, Durlești, Chișinău, Republica Moldova
(540)

AIFORY

- (511) NCL(12-2024)
- 04 - uleiuri și unsoare industriale, ceară; lubrifianti; produse pentru absorbția, umezirea și compactarea pulberilor; combustibili și materiale pentru iluminat; lumânări și fitiluri pentru iluminat;
- 08 - scule și instrumente de mână, acționate manual; tacâmuri; arme albe, cu excepția armelor de foc; aparate de ras;
- 09 - aparate și instrumente științifice, pentru cercetare, de navigare, geodezice, fotografice, cinematografice, audiovizuale, optice, de cântărire, de măsurare, de semnalizare, de detectare, de testare, de verificare, de salvare și didactice; aparate și instrumente pentru conducerea, distribuția, transformarea, acumularea, reglarea sau controlul distribuției sau utilizării energiei electrice; aparate și instrumente pentru înregistrarea, transmiterea, reproducerea sau procesarea sunetului, imaginilor sau a datelor; suporturi media înregistrate și descărcabile, software pentru calculatoare, suporturi media digitale sau analogice de înregistrare și de stocare fără conținut; mecanisme pentru aparate cu preplată; case de marcat, dispozitive de calculat; calculatoare și dispozitive periferice pentru calculatoare; costume de scafandru, măști pentru scafandri, dopuri de urechi pentru scafandri, clești de nas pentru scafandri și înotători, mănuși pentru scafandri, aparate de respirat pentru înot subacvatic; extincătoare;
- 10 - aparate și instrumente chirurgicale, medicale, dentare și veterinar; membre, ochi și dinți artificiali; articole ortopedice; materiale de sutură; dispozitive terapeutice și de asistență, adaptate pentru persoanele cu handicap; aparate de masaj; aparate, dispozitive și articole pentru sugari; aparate, dispozitive și articole pentru activitate sexuală;
- 11 - aparate și instalații de iluminat, de încălzire, de răcire, de producere a vaporilor, de coacere, de uscare, de ventilare, de distribuție a apei și de uz sanitar;
- 14 - metale prețioase și aliajele lor; bijuterii, pietre prețioase și semiprețioase; instrumente de ceasornicărie și pentru măsurarea timpului;
- 18 - piele și imitații de piele; piei de animale; genți de voiaj și de transport; umbrele și parasolare; bastoane; bice, harnașament și articole de șelărie; zgărzi, lese și îmbrăcăminte pentru animale;
- 21 - ustensile și recipiente pentru menaj sau de bucătărie; articole de bucătărie și veselă, cu excepția furculițelor, cuțitelor și lingurilor; piepteni și bureți; perii, cu excepția pensulelor; materiale pentru perii; articole pentru curățare; sticlă brută sau semiprelucrată, cu excepția sticlei pentru construcții; sticlărie, porțelan și ceramică;
- 24 - textile și înlocuitori de textile; lenjerie de uz casnic; perdele din material textil sau plastic;

- 25 - îmbrăcăminte, încălțăminte, articole care servesc la acoperirea capului;
- 26 - dantele, șireturi și broderii, panglici și funde ca articole de mercerie; nasturi, capse și copci, ace și ace cu gămălie; flori artificiale; decorațiuni pentru păr; păr fals;
- 35 - publicitate; administrarea, organizarea și managementul afacerilor; lucrări de birou;
- 44 - servicii medicale; servicii veterinare; servicii de igienă și de îngrijire a frumuseții pentru oameni sau animale; servicii de agricultură, acvacultură, horticultură și silvicultură.”

Decizia integrală poate fi accesată la adresa:

<https://db.agepi.md/marcireprezentanti/Details.aspx?id=15oFtT17ivfl5imtR9fRrF>

ÎN ATENȚIA ÎNȚREPRINDERILOR MICI ȘI MIJLOCII

Agenția de Stat pentru Proprietatea Intelectuală (AGEPI) oferă servicii de prediagnoză a proprietății intelectuale (PI), servicii care reprezintă un studiu particularizat al portofoliului obiectelor de PI din cadrul întreprinderii – invenții, mărci, desene și modele industriale, obiecte protejate prin dreptul de autor și drepturile conexe, inclusiv activitatea de comercializare, gestionare și utilizare eficientă a acestora.

Când trebuie să apelați la serviciul de prediagnoză a proprietății intelectuale?

- atunci când vă propuneți implementarea tehnologiilor și produselor noi;
- în cazul dificultăților la înregistrarea obiectelor de proprietate intelectuală;
- dacă doriți să vă protejați produsele și serviciile;
- atunci când intenționați să utilizați mai eficient tehnologiile noi, cunoștințele, produsele informaționale, alte obiecte de proprietate intelectuală;
- dacă doriți să aveți o poziție fermă pe piață, să îmbunătățiți imaginea întreprinderii, produselor și serviciilor.

Pentru ce solicitați serviciul de prediagnoză a proprietății intelectuale?

- pentru estimarea potențialului inovațional al întreprinderii și gradului de utilizare a acestuia;
- pentru stabilirea unor modalități adecvate de protecție a produselor intelectuale de care dispuneți;
- pentru diminuarea riscului de contrafacere a produselor.

Cum se derulează prediagnoza proprietății intelectuale?

- specialiștii AGEPI efectuează o vizită la întreprindere sau o „vizită online”, în cadrul căreia împreună cu Dvs. examinează starea de lucruri în ceea ce privește utilizarea și protecția proprietății intelectuale (produselor, tehnologiilor, licențelor, brevetelor, know-how etc.);
- informația acumulată se generalizează și se întocmește un raport în care se specifică obiectele de proprietate intelectuală disponibile, modalitățile eficiente de protecție a acestora, recomandări particularizate privind modul în care PI poate impulsiona atingerea unor performanțe economice.

Serviciile de prediagnoză pentru întreprinderile mici și mijlocii se acordă gratuit. Confidențialitatea informațiilor oferite și a rezultatelor studiului de prediagnoză este garantată.

Informații suplimentare pot fi obținute la tel.: (+373 22) 188-592, 400-500.

© AGEPI:

Str. Andrei Doga nr. 24, bloc 1,
MD-2024, Chişinău, Republica Moldova
tel.: (022) 400-508; (022) 188-607
e-mail: office@agepi.gov.md
<http://agepi.gov.md/>

Consiliul editorial:

Eugeniu Rusu (preşedinte), dr. Natalia Mogol, dr. Viorel Iustin,
dr. Simion Leviţchi, Diana Stici, Liliana Vieru, Vadim Ursu, Victoria Andriuţă

Redactor-şef: Victoria Andriuţă

Redactor: Ştefan Secăreanu

Tehnoredactare computerizată: Ludmila Patraşco

Coperta: Ludmila Patraşco

B O P I nr. 4/2025

Imprimat la AGEPI

ISSN 2345-1815

