

**AGENȚIA DE STAT
PENTRU PROPRIETATEA INTELLECTUALĂ
CHIȘINĂU – REPUBLICA MOLDOVA**

**BULETIN OFICIAL
DE
PROPRIETATE INTELLECTUALĂ**

**The Official Bulletin
of Intellectual Property**

**4
2021**

Publicat la 30 aprilie 2021

PUBLICAȚIILE AGEPI

Buletinul Oficial de Proprietate Intelectuală (BOPI):

- apare din anul 1993, având o periodicitate lunară;
- include informația oficială referitoare la cererile de brevetare/înregistrare a obiectelor de proprietate industrială (OPI) în Republica Moldova și titlurile de protecție acordate, la modificările intervenite în statutul juridic al cererilor și titlurilor de protecție ale OPI, precum și la rezultatele examinării contestațiilor în Comisia de contestații a AGEPI, deciziile instanțelor judecătorești privind litigiile legate de OPI, informații de ordin general.

Revista de proprietate intelectuală „Intellectus”:

- apare din anul 1995, având o periodicitate semestrială (câte două numere reunite);
- abordează multilateral diverse aspecte ale proprietății intelectuale, prevederile legislației naționale și internaționale în domeniu, publică studii semnate de cercetători și inventatori din diferite domenii ale științei, economiei și tehnicii.

Abonarea la publicațiile AGEPI pe suport de hârtie este nelimitată și poate fi efectuată direct la AGEPI (inclusiv prin fax, e-mail sau online).

Pentru informații detaliate privind condițiile de abonare, accesați:

<http://agepi.gov.md/ro/services/biblioteca-pi>

Telefon de contact: (+373 22) 40-05-97

A p a r e
din octombrie 1993

Nr. 4

30 aprilie 2021

**Agencia de Stat
pentru
Proprietatea Intelectuală**

| | |
|--|--------------------------------|
| Director general | (+37322) 40-05-08 |
| Director general adjunct | (+37322) 40-06-00 |
| Centrala | (+37322) 40-06-07, 40-06-08 |
| Direcția Brevete | (+37322) 40-06-46 |
| Direcția Mărci și Design Industrial | (+37322) 40-05-30 |
| Direcția Drept de Autor | (+37322) 40-05-55 |
| Direcția Comunicare și Relații Internaționale | (+37322) 40-05-83 |
| Direcția Juridică | (+37322) 40-05-60 |
| Direcția Management Instituțional | (+37322) 40-06-42 |
| Colegiul de redacție | (+37322) 40-05-89 |

<http://agepi.gov.md/>
e-mail: office@agepi.gov.md
fax: (+373 22) 44-01-19

© AGEPI
Str. Andrei Doga nr. 24, bloc 1,
MD-2024, Chișinău,
Republica Moldova

CUPRINS

| | |
|---|---------|
| Informație generală | 5 |
| I. Invenții | 7 |
| BB1A Cereri de brevet de invenție publicate | 15 |
| BB2A Cereri de brevet european pentru care s-a solicitat validarea în Republica Moldova publicate | 19 |
| FF4A Brevete de invenție acordate | 37 |
| FF9Y Brevete de invenție de scurtă durată acordate | 39 |
| FG9A Publicarea traducerii fascicolului de brevet european validat în Republica Moldova | 48 |
| FG4A Lista brevetelor de invenție eliberate | 53 |
| FG9Y Lista brevetelor de invenție de scurtă durată eliberate | 53 |
| II. Soiuri de plante | 55 |
| FF9E Brevete pentru soi de plantă acordate | 57 |
| FG9E Brevete pentru soi de plantă eliberate | 58 |
| III. Mărci | 61 |
| Cereri de înregistrare | 64 |
| Mărci înregistrate în baza cererilor acceptate parțial | 229 |
| Lista certificatelor de înregistrare a mărcilor eliberate în martie 2021 | 236 |
| Lista mărcilor reînnoite | 239 |
| IV. Indicații geografice, denumiri de origine, specialități tradiționale garantate | 245 |
| Lista denumirilor de origine pentru care este solicitată protecție în Republica Moldova conform Aranjamentului de la Lisabona | 246 |
| Lista denumirilor de origine cărora le-a fost acordată protecție în Republica Moldova în martie 2021, conform Aranjamentului de la Lisabona | 248 |
| V. Design industrial (Desene și modele industriale) | 249 |
| BA1L Cereri de înregistrare | 253 |
| FF4L Lista desenelor și modelelor industriale înregistrate | 267 |
| FG4L Lista certificatelor de înregistrare a desenelor și modelelor industriale eliberate | 267 |
| FG4L Lista desenelor și modelelor industriale înregistrate în Republica Moldova conform Aranjamentului de la Haga, aranjate în ordinea numerelor de înregistrare internațională și în ordinea claselor CIDMI | 268,270 |
| VI. Modificări intervenite în statutul juridic al cererilor și titlurilor de protecție | 273 |
| Lista modificărilor | 274 |
| Lista contractelor de cesiune | 276 |
| Lista contractelor de licență | 279 |
| Radieri din Registrul național al contractelor de licență | 279 |
| FA9A Lista cererilor de brevet de invenție retrase | 280 |
| FC9A Lista cererilor de brevet de invenție respinse | 280 |
| MM4A Lista brevetelor de invenție a căror valabilitate a încetat înainte de termen prin neachitarea taxei (cu dreptul de restabilire) | 280 |
| MM4A Lista brevetelor de invenție a căror valabilitate a încetat înainte de termen prin neachitarea taxei, pentru care termenul de restabilire a expirat | 281 |
| MM9Y Lista brevetelor de invenție de scurtă durată a căror valabilitate a încetat înainte de termen prin neachitarea taxei (cu dreptul de restabilire) | 281 |
| MM4E Lista brevetelor europene validate a căror valabilitate a încetat înainte de termen prin neachitarea taxei (cu dreptul de restabilire) | 282 |
| MM9E Lista brevetelor pentru soi de plantă a căror valabilitate a încetat înainte de termen prin neachitarea taxei (cu dreptul de restabilire) | 282 |
| Lista cererilor de înregistrare a mărcilor retrase | 282 |
| Lista cererilor de înregistrare a mărcilor respinse | 283 |
| Lista certificatelor de înregistrare a mărcilor al căror termen de valabilitate a expirat (inclusiv termenul de grație) | 284 |
| Lista mărcilor valabilitatea înregistrării cărora expiră în septembrie 2021 | 287 |
| FA9L Lista desenelor și modelelor industriale retrase | 292 |
| MK4L Lista certificatelor de înregistrare a desenelor și modelelor industriale al căror termen de valabilitate a expirat (inclusiv termenul de grație) | 292 |
| FC9L Lista desenelor și modelelor industriale respinse în Republica Moldova conform Aranjamentului de la Haga | 293 |
| Lista eratelor | 293 |
| VII. Comisia de contestații a AGEPI | 295 |
| VIII. Comisia de mediere | 295 |
| IX. Decizii ale instanțelor judecătorești | 299 |
| X. Monitor | 299 |
| XI. Materiale de informare din domeniul proprietății intelectuale | 299 |

CONTENTS

| | | |
|-------|--|---------|
| | General information | 5 |
| I. | Inventions | 7 |
| | BB1A Published patent applications | 15 |
| | BB2A Published European patent applications for which validation in the Republic of Moldova has been requested | 19 |
| | FF4A Granted patents for invention | 37 |
| | FF9Y Granted short-term patents for invention | 39 |
| | FG9A Publication of the translation of the European patent specification validated in the Republic of Moldova | 48 |
| | FG4A List of issued patents for invention | 53 |
| | FG9Y List of issued short-term patents for invention | 53 |
| II. | Plant varieties | 55 |
| | FF9E Granted plant variety patents | 57 |
| | FG9E Issued plant variety patents | 58 |
| III. | Trademarks | 61 |
| | Applications for registration | 64 |
| | Trademarks registered on the basis of partially accepted applications | 229 |
| | List of trademark registration certificates issued in March 2021 | 236 |
| | List of renewed trademarks | 239 |
| IV. | Geographical indications, appellations of origin, traditional specialties guaranteed | 245 |
| | List of appellations of origin for which protection is sought in the Republic of Moldova under the Lisbon Agreement | 246 |
| | List of appellations of origin for which protection was granted in the Republic of Moldova in March 2021 under the Lisbon Agreement | 248 |
| V. | Industrial design | 249 |
| | BA1L Applications for registration | 253 |
| | FF4L List of registered industrial designs | 267 |
| | FG4L List of issued industrial design registration certificates | 267 |
| | FG4L List of industrial designs registered in the Republic of Moldova according to the Hague Agreement grouped in the numerical order and in the order of the ICID | 268,270 |
| VI. | Amendments in the legal status of applications and titles of protection | 273 |
| | List of amendments | 274 |
| | List of assignment agreements | 276 |
| | List of license agreements | 279 |
| | Deletions from the National Register of License Contracts | 279 |
| | FA9A List of withdrawn patent applications | 280 |
| | FC9A List of rejected patent applications | 280 |
| | MM4A List of invalid patents for invention by nonpayment of fee (with the right of revalidation) | 280 |
| | MM4A List of invalid patents for invention by nonpayment of fee, for which the term of revalidation has expired | 281 |
| | MM9Y List of invalid short-term patents for invention by nonpayment of fee (with the right of revalidation) | 281 |
| | MM4E List of invalid of validated European patents by nonpayment of fee (with the right of revalidation) | 282 |
| | MM9E List of invalid plant variety patents by nonpayment of fee (with the right of revalidation) | 282 |
| | List of withdrawn trademark applications | 282 |
| | List of rejected trademark applications | 283 |
| | List of trademark registration certificates the term of validity of which has expired (including the grace period) | 284 |
| | List of trademarks the term of validity of which expires in September 2021 | 287 |
| | FA9L List of withdrawn industrial designs | 292 |
| | MK4L List of industrial design registration certificates the term of validity of which has expired (including the grace period) | 292 |
| | FC9L List of industrial designs rejected in the Republic of Moldova according to the Hague Agreement | 293 |
| | Errata | 293 |
| VII. | Appeals Board of the AGEPI | 295 |
| VIII. | Mediation Board | 299 |
| IX. | Court decisions | 299 |
| X. | Monitor | |
| XI. | Intellectual property information materials | |

СОДЕРЖАНИЕ

| | | |
|-------|--|---------|
| | Общая информация | 5 |
| I. | Изобретения | 7 |
| | BB1A Опубликованные заявки на патент на изобретение | 15 |
| | BB2A Опубликованные заявки на европейский патент, для которых была испрошена валидация в Республике Молдова | 19 |
| | FF4A Предоставленные патенты на изобретения | 37 |
| | FF9Y Предоставленные краткосрочные патенты на изобретения | 39 |
| | FG9A Публикация перевода описания изобретения к европейскому патенту, валидированному в Республике Молдова | 48 |
| | FG4A Перечень выданных патентов на изобретения | 53 |
| | FG9Y Перечень выданных краткосрочных патентов на изобретения | 53 |
| II. | Сорта растений | 55 |
| | FF9E Предоставленные патенты на сорт растения | 57 |
| | FG9E Выданные патенты на сорт растения | 58 |
| III. | Товарные знаки | 61 |
| | Заявки на регистрацию | 64 |
| | Товарные знаки, зарегистрированные на основании частично акцептированных заявок | 229 |
| | Перечень свидетельств о регистрации товарных знаков, выданных в марте 2021 г. | 236 |
| | Перечень продленных товарных знаков | 239 |
| IV. | Географические указания, наименования мест происхождения, гарантированные традиционные продукты | 245 |
| | Перечень наименований мест происхождения, на которые испрошена охрана в Республике Молдова на основании Лиссабонского соглашения | 246 |
| | Перечень наименований мест происхождения, которым была предоставлена охрана в Республике Молдова в марте 2021 г. на основании Лиссабонского соглашения | 248 |
| V. | Промышленные рисунки и модели | 249 |
| | BA1L Заявки на регистрацию | 253 |
| | FF4L Перечень зарегистрированных промышленных рисунков и моделей | 267 |
| | FG4L Перечень выданных свидетельств о регистрации промышленных рисунков и моделей | 267 |
| | FG4L Перечень промышленных рисунков и моделей, зарегистрированных в Республике Молдова в соответствии с Гаагским соглашением, расположенных в порядке номеров и по классам МКПО | 268,270 |
| VI. | Изменения в юридическом статусе заявок и охранных документов | 273 |
| | Перечень изменений | 274 |
| | Перечень договоров об уступке | 276 |
| | Перечень лицензионных договоров | 279 |
| | Исключения из Национального реестра лицензионных договоров | 279 |
| | FA9A Перечень отозванных заявок на патент | 280 |
| | FC9A Перечень отклоненных заявок на патент | 280 |
| | MM4A Перечень патентов на изобретения, срок действия которых истек в связи с неуплатой таксы (с правом восстановления) | 280 |
| | MM4A Перечень патентов на изобретения, срок действия которых истек в связи с неуплатой таксы, для которых срок восстановления истек | 281 |
| | MM9Y Перечень краткосрочных патентов на изобретения, срок действия которых истек в связи с неуплатой таксы (с правом восстановления) | 281 |
| | MM4E Перечень валидированных европейских патентов, срок действия которых истек в связи с неуплатой таксы (с правом восстановления) | 282 |
| | MM9E Перечень патентов на сорт растения, срок действия которых истек в связи с неуплатой таксы (с правом восстановления) | 282 |
| | Перечень отозванных заявок на товарные знаки | 282 |
| | Перечень отклоненных заявок на товарные знаки | 283 |
| | Перечень свидетельств о регистрации товарных знаков, срок действия которых истек (включая льготный период) | 284 |
| | Перечень товарных знаков, срок действия которых истекает в сентябре 2021 г. | 287 |
| | FA9L Перечень отозванных промышленных рисунков и моделей | 292 |
| | MK4L Перечень свидетельств о регистрации промышленных рисунков и моделей, срок действия которых истек (включая льготный период) | 292 |
| | FC9L Перечень промышленных рисунков и моделей, отклоненных в Республике Молдова в соответствии с Гаагским соглашением | 293 |
| | Перечень поправок | 293 |
| VII. | Комиссия AGEPI по рассмотрению возражений | 295 |
| VIII. | Комиссия по медиации | 299 |
| IX. | Решения судебных инстанций | 299 |
| X. | Monitor | |
| XI. | Информационные материалы из области интеллектуальной собственности | |

Informație generală

Buletinul Oficial de Proprietate Intelectuală conține informație din domeniu.

Secțiuni speciale sunt destinate invențiilor, soiurilor de plante, mărcilor, indicațiilor geografice, denumirilor de origine, desenelor și modelelor industriale.

Persoanele interesante pot urmări regimul juridic al cererilor de solicitare a protecției, al obiectelor de proprietate industrială brevetate și înregistrate pe teritoriul Republicii Moldova. Buletinul include indexuri lunare și semestriale sistematizate. În Buletin se publică acte oficiale, regulamente, convenții internaționale, acorduri bilaterale, norme și standarde în domeniu etc.

General information

The Official Bulletin of Intellectual Property contains different information.

Special sections are destined for inventions, plant varieties, trademarks, geographical indications, appellations of origin, industrial designs.

Users of this information will be able to follow the legal regime of the applications requiring protection, the industrial property objects patented and registered in the Republic of Moldova. The Bulletin comprises the monthly and semi-annual regular indexes. In the Bulletin are published official acts, regulations, international conventions, bilateral agreements, standards in the field etc.

Общая информация

Официальный бюллетень интеллектуальной собственности содержит разнообразную информацию. Специальные разделы предназначены для изобретений, сортов растений, товарных знаков, географических указаний, наименований мест происхождения, промышленных рисунков и моделей. Заинтересованные лица смогут проследить за юридическим статусом заявок на охрану промышленной собственности, запатентованных и зарегистрированных в Республике Молдова объектов промышленной собственности. Бюллетень включает систематизированные ежемесячные и полугодовые указатели. В бюллетене публикуются официальные документы, положения, международные конвенции, двусторонние соглашения, нормы и стандарты в области промышленной собственности и т.д.

Extras din codurile normalizate ale Organizației Mondiale de Proprietate Intelectuală (norma ST. 3 OMPI) referitoare la organizațiile internaționale și țările care eliberează sau înregistrează titluri de proprietate industrială (lista este actualizată de OMPI în 2018)

| | | | | | | | |
|----|--|----|--|----|---|----|--|
| AD | Andorra | EA | Organizația Eurasiatică de Brevete (OEAB) | JP | Japonia | PH | Filipine |
| AE | Emiratele Arabe Unite | EC | Ecuador | KE | Kenya | PK | Pakistan |
| AF | Afganistan | EE | Estonia | KG | Kârgâzstan | PL | Polonia |
| AL | Albania | EG | Egipt | KH | Cambodgia | PT | Portugalia |
| AM | Armenia | EM | Oficiul Uniunii Europene pentru Proprietate Intelectuală (EUIPO) | KP | Republica Populară Democrată Coreeană | PY | Paraguay |
| AO | Angola | EP | Oficiul European de Brevete (OEB) | KR | Republica Coreea | QA | Qatar |
| AP | Organizația Regională Africană de Proprietate Intelectuală (ARIPO) | ES | Spania | KW | Kuweit | QZ | Oficiul Comunitar pentru Soiuri de Plante (Uniunea Europeană) (CPVO) |
| AR | Argentina | ET | Etiopia | KY | Insulele Cayman | RO | România |
| AT | Austria | FI | Finlanda | KZ | Kazahstan | RS | Serbia |
| AU | Australia | FK | Insulele Falkland (Malvine) | LA | Republica Democrată Populară Laos | RU | Federația Rusă |
| AZ | Azerbaidjan | FR | Franța | LB | Liban | RW | Rwanda |
| BA | Bosnia și Herțegovina | GB | Regatul Unit | LI | Liechtenstein | SA | Arabia Saudită |
| BD | Bangladesh | GE | Georgia | LK | Sri Lanka | SE | Suedia |
| BE | Belgia | GH | Ghana | LR | Liberia | SG | Singapore |
| BF | Burkina Faso | GI | Gibraltar | LS | Lesotho | SI | Slovenia |
| BG | Bulgaria | GL | Groenlanda | LT | Lituania | SK | Slovacia |
| BM | Insulele Bermude | GM | Gambia | LU | Luxemburg | SL | Sierra Leone |
| BN | Brunei Darussalam | GN | Guineea | LV | Letonia | SM | San Marino |
| BR | Brazilia | GR | Grecia | LY | Libia | SN | Senegal |
| BS | Bahamas | GT | Guatemala | MA | Maroc | SO | Somalia |
| BT | Bhutan | GW | Guineea-Bissau | MC | Monaco | SV | Salvador |
| BX | Oficiul din Benelux pentru Proprietate Intelectuală (BOIP) | GY | Guyana | MD | Republica Moldova | SY | Republica Arabă Siriană |
| BY | Belarus | HK | Regiunea Administrativă Specială Hong Kong a Republicii Populare Chineze | ME | Muntelegru | TD | Ciad |
| CA | Canada | HN | Honduras | MG | Madagascar | TH | Thailanda |
| CF | Republica Centrafricană | HR | Croația | MK | Fosta Republică Iugoslavă Macedonia | TJ | Tadjikistan |
| CG | Congo | HT | Haiti | MN | Mongolia | TM | Turkmenistan |
| CH | Elveția | HU | Ungaria | MR | Mauritania | TN | Tunisia |
| CI | Coasta de Fildeș | IB | Biroul Internațional al Organizației Mondiale de Proprietate Intelectuală (OMPI) | MS | Montserrat | TR | Turcia |
| CL | Chile | ID | Indonezia | MT | Malta | TT | Trinidad și Tobago |
| CM | Camerun | IE | Irlanda | MU | Mauritius | TW | Taiwan, Provincie Chineză |
| CN | China | IL | Israel | MV | Maldiva | UA | Ucraina |
| CO | Columbia | IN | India | MX | Mexic | US | Statele Unite ale Americii |
| CR | Costa Rica | IQ | Irak | MY | Malaezia | UY | Uruguay |
| CU | Cuba | IR | Iran (Republica Islamică) | MZ | Mozambic | UZ | Uzbekistan |
| CV | Republica Capului Verde | IS | Islanda | NG | Nigeria | VC | Sfântul Vincent și Grenadinele |
| CY | Cipru | IT | Italia | NI | Nicaragua | VE | Republica Bolivariană a Venezuelei |
| CZ | Cehia | JM | Jamaica | NL | Olanda | VG | Insulele Virgine (Britanice) |
| DE | Germania | JO | Iordania | NO | Norvegia | VN | Vietnam |
| DK | Danemarca | | | NP | Nepal | WO | Organizația Mondială de Proprietate Intelectuală (OMPI) |
| DO | Republica Dominicană | | | NZ | Noua Zeelandă | YE | Yemen |
| DZ | Algeria | | | OA | Organizația Africană de Proprietate Intelectuală (OAPI) | ZA | Africa de Sud |
| | | | | OM | Oman | | |
| | | | | PA | Panama | | |
| | | | | PE | Peru | | |

Lista statelor sau organizațiilor (existente până la 1 ianuarie 1978) care nu mai există

| | | | | | | | |
|----|-------------------------------------|-------|-----------------------------|-------|---------------------------|----|---------------------------------|
| CS | Cehoslovacia | DL/DD | Republica Democrată Germană | SY/YD | Republica Democrată Yemen | SU | Uniunea Sovietică |
| IB | Institutul Internațional de Brevete | | | | | YU | Iugoslavia/Serbia și Muntenegru |

I

Invenții / Inventions / Изобретения

Protecția juridică a invențiilor în Republica Moldova se asigură în temeiul Legii nr. 50/2008 privind protecția invențiilor.

În conformitate cu Legea, brevetele de invenție sunt eliberate de AGEPI și certifică prioritatea, calitatea de autor și dreptul exclusiv al titularilor de brevete asupra invențiilor. O invenție este brevetabilă, dacă este nouă, rezultă dintr-o activitate inventivă și este susceptibilă de aplicare industrială.

Cererea de brevet se depune la AGEPI de către orice persoană care dispune de dreptul de a solicita brevet, personal sau prin reprezentant, și trebuie să includă documentele prevăzute la art. 33 din Lege.

În prezenta Secțiune se publică datele referitoare la cererile de brevet de invenție, brevetele și brevetele de scurtă durată acordate, în special datele bibliografice, rezumatele și, după caz, materialele grafice ale acestora, datele bibliografice referitoare la cererile de brevet european pentru care se solicită validarea în Republica Moldova și la brevetele europene validate, precum și listele brevetelor și brevetelor de scurtă durată eliberate.

Rezumatele cererilor de brevet și ale brevetelor acordate se publică în ordinea indicilor Clasificării Internaționale de Brevete (CIB), prima literă din indice fiind simbolul unei secțiuni CIB.

Legal protection of inventions in the Republic of Moldova is afforded on the basis of the Law No. 50/2008 on the Protection of Inventions.

In accordance with this Law, the patents for invention are granted by the AGEPI and shall attest to the priority date, the authorship and the exclusive right of patent owners in the invention. An invention may be patented if it is new, if it involves an inventive step and if it is susceptible of industrial application.

The patent application shall be filed with the AGEPI, directly or through a representative, by any person entitled to apply for a patent, and shall contain the documents provided for in Art. 33 of the Law.

In the Section are published data on patent applications, granted patents and short-term patents for invention, particularly bibliographic data, abstracts and, where appropriate, graphic materials thereof, bibliographic data on European patent applications for which validation in the Republic of Moldova is sought and on validated European patents, and lists of issued patents and short-term patents for invention.

The abstracts of the patent applications and of the granted patents are published in the order of the International Patent Classification (IPC) indexes, the first letter being the symbol of a IPC section.

Правовая охрана изобретений в Республике Молдова обеспечивается на основе Закона № 50/2008 об охране изобретений.

В соответствии с Законом, патенты на изобретения выдаются AGEPI и удостоверяют приоритет, авторство и исключительное право патентообладателей на изобретения. Изобретение патентоспособно, если оно является новым, имеет изобретательский уровень и применимо в промышленности.

Заявка на патент подается в AGEPI лицом, которому принадлежит право на получение патента, лично или через представителя и должна содержать документы, предусмотренные в ст. 33 Закона.

В данном Разделе публикуются сведения о заявках на изобретения, о предоставленных патентах на изобретения и краткосрочных патентах, в частности библиографические данные, рефераты и при необходимости их графические изображения, библиографические данные, относящиеся к заявкам на европейские патенты, валидация которых была испрошена в Республике Молдова, и к валидированным европейским патентам, а также перечни выданных патентов на изобретения и краткосрочных патентов на изобретения.

Рефераты заявок на патент и на предоставленные патенты публикуются в порядке индексов Международной патентной классификации (МПК), первая буква индекса обозначая раздел МПК.

**CODURILE INID ÎN BAZA NORMEI OMPI ST.9
PENTRU IDENTIFICAREA DATELOR BIBLIOGRAFICE REFERITOARE
LA DOCUMENTELE DE BREVET, PUBLICATE DE AGEPI**

**INID CODES FOR THE IDENTIFICATION BIBLIOGRAPHIC DATA
IN PATENT DOCUMENTS PUBLISHED BY AGEPI,
ACCORDING TO WIPO STANDARD ST.9**

**КОДЫ ИНИД (INID) ДЛЯ ИДЕНТИФИКАЦИИ БИБЛИОГРАФИЧЕСКИХ ДАННЫХ,
ОТНОСЯЩИХСЯ К ПАТЕНТНЫМ ДОКУМЕНТАМ, В СООТВЕТСТВИИ
СО СТАНДАРТОМ ST.9 ВОИС, ПУБЛИКУЕМЫЕ AGEPI**

- (11) Numărul titlului de protecție
Number of the title of protection
Номер охранного документа
- (12) Denumirea tipului de document
Designation of the kind of document
Наименование типа документа
- (13) Codul tipului de document conform normei ST.16 OMPI
Kind-of-document code according to WIPO Standard ST.16
Код вида документа в соответствии со Стандартом ST.16 ВОИС
- (15) Informații privind corectarea sau modificarea documentului
Document correction or modification information
Информация об исправлениях или изменениях, внесенных в документ
- (21) Numărul de depozit
Number assigned to the application
Номер заявки
- (22) Data de depozit
Date of filing the application
Дата подачи заявки
- (23) Data priorității de expoziție
Date of exhibition priority
Дата выставочного приоритета
- (31) Numărul cererii prioritare
Number assigned to priority application
Номер приоритетной заявки
- (32) Data de depozit a cererii prioritare
Date of filing of priority application
Дата подачи приоритетной заявки
- (33) Țara cererii prioritare, codul conform normei ST.3 OMPI
Country of the priority application, code according to WIPO Standard ST.3
Страна приоритетной заявки, код в соответствии со Стандартом ST.3 ВОИС
- (41) Data publicării cererii: numărul BOPI, anul
Date of publication of the application: number of BOPI, year
Дата публикации заявки: номер BOPI, год
- (45) Data publicării hotărârii de acordare a titlului de protecție: numărul BOPI, anul
Date of publication of the decision of grant of the title of protection: number of BOPI, year
Дата публикации решения о предоставлении охранного документа: номер BOPI, год
- (46) Data publicării traducerii revendicărilor cererii de brevet european
Date of publication of the translation of the claims of an European patent application
Дата публикации перевода формулы заявки на европейский патент
Data publicării traducerii revendicărilor modificate
Date of publication of the translation of the amended claims
Дата публикации перевода измененной формулы

- (47) **Data eliberării titlului de protecție: numărul BOPI, anul**
Date of issuance of the title of protection: number of BOPI, year
Дата выдачи охранного документа: номер BOPI, год
- (48) **Data publicării documentului corectat sau modificat**
Date of publication of a corrected or modified document
Дата публикации скорректированного или измененного документа
- (49) **Data publicării traducerii fasciculului de brevet european validat**
Date of publication of the translation of the validated European patent specification
Дата публикации перевода патентного документа валидированного европейского патента
Data publicării traducerii fasciculului de brevet european validat menținut în forma modificată
Date of publication of the translation of the validated European patent specification maintained in its amended form
Дата публикации перевода патентного документа валидированного европейского патента в измененной форме
- (51) **Clasificarea Internațională de Brevete**
International Patent Classification
Международная патентная классификация
- (54) **Titlul invenției sau denumirea soiului de plantă**
Title of the invention or name of the plant variety
Название изобретения или наименование сорта растения
- (56) **Lista documentelor referitoare la stadiul anterior**
List of prior art documents
Перечень документов-аналогов
- (57) **Rezumatul sau revendicările**
Abstract or claims
Реферат или формула изобретения
- (62) **Numărul și data depozitului cererii anterioare din care prezentul document este divizionar**
Number and filing date of the earlier application from which the present patent document has been divided up
Номер и дата подачи более ранней заявки, из которой выделен настоящий документ
- (67) **Numărul cererii transformate și data transformării**
Number of converted patent application and date of conversion
Номер преобразованной заявки и дата преобразования
- (68) **Numărul și data de publicare a brevetului de bază pentru certificatul complementar de protecție**
Number and publication date of the basic patent for the supplementary protection certificate
Номер и дата публикации основного патента для дополнительного свидетельства об охране
- (71) **Numele solicitantului (solicitanților), codul țării conform normei ST.3 OMPI**
Name(s) of applicant(s), code of the country according to WIPO Standard ST.3
Имя заявителя (заявителей), код страны в соответствии со Стандартом ST.3 ВОИС
- (72) **Numele inventatorului (inventatorilor) sau amelioratorului (amelioratorilor), codul țării conform normei ST.3 OMPI**
Name(s) of inventor(s) or breeder(s), code of the country according to WIPO Standard ST.3
Имя изобретателя (изобретателей) или селекционера (селекционеров) код страны в соответствии со Стандартом ST.3 ВОИС
- (73) **Numele sau denumirea titularului (titularilor), codul țării conform normei ST.3 OMPI**
Name(s) of owner(s), code of the country according to WIPO Standard ST.3
Имя или наименование патентовладельца (патентовладельцев), код страны в соответствии со Стандартом ST.3 ВОИС
- (74) **Numele mandatarului autorizat**
Name of patent attorney
Имя патентного поверенного
- (80) **Data publicării de către OEB a mențiunii acordării brevetului european**
Date of publication of the mention of the grant of the European patent by the EPO
Дата публикации ЕПВ сведений о предоставлении европейского патента
Data publicării de către OEB a mențiunii privind menținerea brevetului european în forma modificată
Date of publication of the mention of the grant of the European patent by the EPO in its amended form
Дата публикации ЕПВ сведений о поддержании европейского патента в измененной форме

- (82) **Data publicării solicitării de validare a brevetului european**
Date of publication of the request for validation of the European patent
Дата публикации заявки о валидации европейского патента
- (85) **Data deschiderii fazei naționale în conformitate cu PCT**
Date of commencement of the national phase pursuant to PCT
Дата открытия национальной фазы в соответствии с PCT
- (86) **Cerere internațională (PCT): numărul și data de depozit**
PCT international application: number and filing date
Международная заявка (PCT): номер и дата подачи
- (87) **Publicarea cererii internaționale (PCT) sau cererii comunitare pentru soi de plantă (EC): numărul și data**
Publication of the PCT international application or the community plant variety application (EC): number and date
Публикация международной заявки (PCT) или заявки на сорт растения Евросоюза: номер и дата подачи
- (92) **Numărul și data primei autorizații de lansare pe piață în Republica Moldova a produsului medicamentos sau fitofarmaceutic**
Number and date of the first national authorization to place the medicinal or phytopharmaceutical product on the market in the Republic of Moldova
Номер и дата первого разрешения на продажу фармацевтического или фитофармацевтического продукта на территории Республики Молдова
- (94) **Data expirării termenului de valabilitate a certificatului complementar de protecție**
Date of expiry of the term of validity of the supplementary protection certificate
Дата истечения срока действия дополнительного свидетельства об охране
- (95) **Denumirea produsului protejat printr-un brevet de bază pentru care a fost cerut sau eliberat certificatul complementar de protecție**
Name of the product protected by a basic patent and in respect of which the supplementary protection certificate has been applied for or issued
Название продукта охраняемого основным патентом, в отношении которого было испрашено или выдано дополнительное свидетельство об охране
- (96) **Numărul cererii și data de depozit a cererii de brevet european**
Number and filing date of the European patent application
Номер и дата подачи заявки на европейский патент
- (97) **Numărul și data publicării de către OEB a cererii de brevet european**
Number and date of publication of the European patent application by the EPO
Номер и дата публикации ЕПВ заявки на европейский патент

**CODURILE PENTRU IDENTIFICAREA DIFERITELOR TIPURI
DE DOCUMENTE DE BREVET ÎN BAZA NORMEI OMPI ST.16,
PUBLICATE DE AGEPI**

**CODES FOR THE IDENTIFICATION OF DIFFERENT KINDS
OF PATENT DOCUMENTS ACCORDING TO WIPO
STANDARD ST.16, PUBLISHED BY AGEPI**

**КОДЫ ДЛЯ ИДЕНТИФИКАЦИИ РАЗЛИЧНЫХ ВИДОВ ПАТЕНТНЫХ
ДОКУМЕНТОВ В СООТВЕТСТВИИ СО СТАНДАРТОМ ВОИС ST.16,
ПУБЛИКУЕМЫЕ AGEPI**

(Lista completă a codurilor utilizate de AGEPI poate fi consultată pe web site-ul AGEPI:
http://agepi.gov.md/sites/default/files/2016/01/coduri_st16_ro_18.01.2016.pdf)

**1.1 CODURILE PENTRU DOCUMENTELE DE BREVET DE INVENȚIE
CODES FOR PATENT DOCUMENTS
КОДЫ ДЛЯ ПАТЕНТНЫХ ДОКУМЕНТОВ**

- A0** – cerere de brevet de invenție publicată înainte de termenul legal de 18 luni de la data de depozit sau data priorității recunoscute
 - patent application published before the established term of 18 months after the filing date or recognized priority date
 - заявка на патент на изобретение, опубликованная раньше установленного 18-месячного срока с даты подачи или даты признанного приоритета
- A1** – cerere de brevet de invenție publicată în termenul legal, împreună cu raportul de documentare
 - patent application published within the established term with a search report
 - заявка на патент на изобретение, опубликованная в установленный срок вместе с отчетом о поиске
- A2** – cerere de brevet de invenție publicată în termenul legal, fără raportul de documentare
 - patent application published within the established term without a search report
 - заявка на патент на изобретение, опубликованная в установленный срок без отчета о поиске
- A3** – raport de documentare al cererii de brevet de invenție (publicat ulterior publicării cererii)
 - search report of a patent application (published after publication of the application)
 - отчет о поиске заявки на изобретение (опубликованный после публикации заявки)
- A8** – cerere de brevet de invenție publicată cu corecturi sau modificări în pagina de capăt (bibliografică) a documentului
 - patent application published with corrected or modified first page of the document
 - заявка на патент на изобретение, опубликованная с исправлениями или изменениями в титульном листе
- A9** – cerere de brevet de invenție cu corecturi sau modificări ale oricărei părți a documentului
 - patent application with corrections or amendments to any part of the document
 - заявка на патент на изобретение, опубликованная с исправлениями или изменениями любой части документа
- B1** – brevet de invenție acordat
 - granted patent for invention
 - предоставленный патент на изобретение
- B2** – brevet de invenție acordat, amendat în urma procedurilor de opoziție
 - granted patent for invention, amended after opposition procedures
 - предоставленный патент на изобретение, измененный вследствие процедур возражения
- B8** – brevet de invenție acordat, cu corecturi sau modificări în pagina de capăt (bibliografică) a documentului
 - granted patent for invention with corrected or modified first page of the document
 - предоставленный патент на изобретение, с исправлениями или изменениями в титульном листе
- B9** – brevet de invenție acordat, cu corecturi sau modificări ale oricărei părți a documentului
 - granted patent for invention with corrections or amendments to any part of the document
 - предоставленный патент на изобретение, с исправлениями или изменениями любой части описания, формулы изобретения и/или чертежей
- C1** – brevet de invenție eliberat
 - issued patent for invention
 - выданный патент на изобретение
- C3** – brevet de invenție eliberat, amendat în urma procedurilor de limitare sau anulare
 - issued patent for invention, amended after limitation or cancellation procedures
 - выданный патент на изобретение, измененный вследствие процедур ограничения или признания патента недействительным

- C8** – brevet de invenție eliberat, cu corecturi sau modificări în pagina de capăt (bibliografică) a documentului
 – issued patent for invention with corrections or amendments to the front (bibliographic) page of the document
 – выданный патент на изобретение, с изменениями или исправлениями в титульном листе документа
- C9** – brevet de invenție eliberat, cu corecturi sau modificări ale oricărei părți a documentului
 – issued patent for invention with corrections or amendments to any part of the document
 – выданный патент на изобретение, с изменениями или исправлениями в любой части документа
- T1** – traducerea revendicărilor cererii de brevet european
 – translation of the claims of a European patent application
 – перевод формулы заявки на европейский патент
- T2** – traducerea fasciculului de brevet european validat
 – translation of the validated European patent specification
 – перевод валидированного европейского патента
- T3** – traducerea fasciculului de brevet european validat menținut în forma modificată
 – translation of the validated European patent specification maintained in its amended form
 – перевод валидированного европейского патента, поддерживаемого в измененной форме
- T4** – traducerea fasciculului de brevet european validat menținut în forma limitată
 – translation of the validated European patent specification maintained in limited form
 – перевод валидированного европейского патента, поддерживаемого в ограниченной форме
- T8** – traducerea corectată a fasciculului de brevet european validat cu corecturi în pagina de capăt (bibliografică) a documentului
 – corrected translation of the validated European patent specification with corrections to the front (bibliographic) page of the document
 – скорректированный перевод валидированного европейского патента, с исправлениями в титульном листе документа
- T9** – traducerea corectată a fasciculului de brevet european validat cu corecturi ale oricărei părți a documentului
 – corrected translation of the validated European patent specification with corrections to any part of the document
 – скорректированный перевод валидированного европейского патента, с исправлениями в любой части документа

1.2 CODURILE PENTRU DOCUMENTELE DE BREVET DE INVENȚIE DE SCURTĂ DURATĂ CODES FOR SHORT-TERM PATENT DOCUMENTS КОДЫ ДЛЯ КРАТКОСРОЧНЫХ ПАТЕНТНЫХ ДОКУМЕНТОВ

- U0** – cerere de brevet de invenție de scurtă durată publicată înainte de termenul legal de 18 luni de la data de depozit sau data priorității recunoscută
 – short-term patent application published before the established term of 18 months after the filing date or recognized priority date
 – заявка на краткосрочный патент на изобретение, опубликованная раньше установленного 18-месячного срока с даты подачи или даты признанного приоритета
- U1** – cerere de brevet de invenție de scurtă durată publicată la termen, împreună cu raportul de documentare
 – short-term patent application published within the established term together with a search report
 – заявка на краткосрочный патент на изобретение, опубликованная в срок вместе с отчетом о поиске
- U2** – cerere de brevet de invenție de scurtă durată publicată la termen, fără raportul de documentare
 – short-term patent application published within the established term without a search report
 – заявка на краткосрочный патент на изобретение, опубликованная в срок без отчета о поиске
- U3** – raport de documentare al unei cereri de brevet de invenție de scurtă durată (publicat ulterior publicării cererii)
 – search report of a short-term patent application (published after publication of the application)
 – отчет о поиске по заявке на краткосрочный патент на изобретение (опубликованный после публикации заявки)
- Y** – brevet de invenție de scurtă durată acordat
 – granted short-term patent for invention
 – предоставленный краткосрочный патент на изобретение
- Y3** – brevet de invenție de scurtă durată acordat, amendat în urma procedurii de opoziție
 – granted short-term patent for invention, amended after opposition procedure
 – предоставленный краткосрочный патент на изобретение, измененный вследствие процедуры возражения
- Y8** – brevet de invenție de scurtă durată acordat, cu corecturi sau modificări în pagina de capăt (bibliografică) a documentului
 – granted short-term patent for invention with corrections or amendments to the front (bibliographic) page of the document
 – предоставленный краткосрочный патент на изобретение, с изменениями или исправлениями в титульном листе документа

- Y9** – brevet de invenție de scurtă durată acordat, cu corecturi sau modificări ale oricărei părți a documentului
 – granted short-term patent for invention with corrections or amendments to any part of the document
 – предоставленный краткосрочный патент на изобретение, с изменениями или исправлениями в любой части документа
- Z** – brevet de invenție de scurtă durată eliberat
 – issued short-term patent for invention
 – выданный краткосрочный патент на изобретение
- Z4** – brevet de invenție de scurtă durată eliberat, amendat în urma procedurilor de limitare sau de anulare
 – issued short-term patent for invention, amended after limitation or cancellation procedures
 – выданный краткосрочный патент на изобретение, измененный вследствие процедур ограничения или признания патента недействительным
- Z5** – brevet de invenție de scurtă durată prelungit
 – extended short-term patent for invention
 – продленный краткосрочный патент на изобретение
- Z6** – brevet de invenție de scurtă durată prelungit, amendat în urma procedurii de prelungire
 – extended short-term patent for invention, amended after extension procedure
 – продленный краткосрочный патент на изобретение, измененный вследствие процедуры продления
- Z8** – brevet de invenție de scurtă durată eliberat sau prelungit, cu corecturi sau modificări în pagina de capăt (bibliografică) a documentului
 – issued or extended short-term patent for invention with corrections or amendments to the front (bibliographic) page of the document
 – выданный или продленный краткосрочный патент на изобретение, с изменениями или исправлениями в титульном листе документа
- Z9** – brevet de invenție de scurtă durată eliberat sau prelungit, cu corecturi sau modificări ale oricărei părți
 – issued or extended short-term patent for invention with corrections or amendments to any part of the document
 – выданный или продленный краткосрочный патент на изобретение, с изменениями или исправлениями любой части документа

**CODURILE OMPI PENTRU CODIFICAREA TITLURILOR INFORMAȚIILOR
 REFERITOARE LA INVENȚII, PUBLICATE ÎN BULETINUL OFICIAL
 DE PROPRIETATE INTELECTUALĂ CONFORM NORMEI ST.17**

**WIPO CODES ON CODING OF HEADINGS OF ANNOUNCEMENTS CONCERNING
 INVENTIONS MADE IN THE OFFICIAL BULLETIN OF INTELLECTUAL PROPERTY
 IN ACCORDANCE WITH THE STANDARD ST.17**

**КОДЫ ВОИС ДЛЯ КОДИРОВАНИЯ ЗАГОЛОВКОВ ИНФОРМАЦИИ,
 ОТНОСЯЩЕЙСЯ К ИЗОБРЕТЕНИЯМ, ПУБЛИКУЕМОЙ В ОФИЦИАЛЬНОМ
 БЮЛЛЕТЕНЕ ИНТЕЛЛЕКТУАЛЬНОЙ СОБСТВЕННОСТИ
 В СООТВЕТСТВИИ СО СТАНДАРТОМ ST.17**

- BB1A** Cereri de brevet de invenție publicate
 Published patent applications
 Опубликованные заявки на патент на изобретение
- BB1Y** Cereri de brevet de invenție de scurtă durată publicate
 Published short-term patent applications
 Опубликованные заявки на краткосрочные патенты
- BB2A** Cereri de brevet european pentru care s-a solicitat validarea în Republica Moldova publicate
 Published European patent applications for which validation in the Republic of Moldova has been requested
 Опубликованные заявки на европейский патент, для которых была запрошена валидация в Республике Молдова
- FF4A** Brevete de invenție acordate
 Granted patents for invention
 Предоставленные патенты на изобретения
- FF9Y** Brevete de invenție de scurtă durată acordate
 Granted short-term patents for invention
 Предоставленные краткосрочные патенты на изобретения
- FG9A** Publicarea traducerii fascicolului de brevet european validat în Republica Moldova
 Publication of the translation of the European patent specification validated in the Republic of Moldova
 Публикация перевода описания изобретения к европейскому патенту, валидированному в Республике Молдова

- FA9A** Lista cererilor de brevet de invenție retrase
List of withdrawn patent applications
Перечень отозванных заявок на патент
- FC9A** Lista cererilor de brevet de invenție respinse
List of rejected patent applications
Перечень отклоненных заявок на патент
- FG4A** Lista brevetelor de invenție eliberate
List of issued patents for invention
Перечень выданных патентов на изобретения
- FG9Y** Lista brevetelor de invenție de scurtă durată eliberate
List of issued short-term patents for invention
Перечень выданных краткосрочных патентов на изобретение
- FA9Y** Lista cererilor de brevet de invenție de scurtă durată retrase
List of withdrawn short-term patent applications
Перечень отозванных заявок на краткосрочный патент
- FC9Y** Lista cererilor de brevet de invenție de scurtă durată respinse
List of rejected short-term patent applications
Перечень отклоненных заявок на краткосрочный патент
- MM4A** Decăderi din drepturile ce decurg din brevet de invenție
Forfeiture of rights deriving from the patent for invention
Утеря прав, вытекающих из патента на изобретение
- MM9Y** Decăderi din drepturile ce decurg din brevet de invenție de scurtă durată
Forfeiture of rights deriving from the short-term patent for invention
Утеря прав, вытекающих из краткосрочного патента на изобретение
- ND4Y** Lista brevetelor de invenție de scurtă durată al căror termen de valabilitate a fost prelungit
List of short-term patents for invention whose term of validity has been extended
Перечень краткосрочных патентов на изобретения, срок действия которых был продлен
- MK4A** Lista brevetelor de invenție a căror durată de valabilitate a expirat
List of expired patents for invention
Перечень патентов на изобретения, срок действия которых истек
- MK4Y** Lista brevetelor de invenție de scurtă durată a căror valabilitate a expirat
List of short-term patents for invention whose term of validity has been expired
Перечень краткосрочных патентов на изобретения, срок действия которых истек
- ML9Y** Lista cererilor de prelungire a termenului de valabilitate a brevetului de invenție de scurtă durată respinse
List of refused applications for extension of the term of validity of a short-term patent
Перечень отклоненных заявок на продление срока действия краткосрочного патента

SECȚIUNILE CLASIFICĂRII INTERNAȚIONALE DE BREVETE (CIB)

INTERNATIONAL PATENT CLASSIFICATION SECTIONS (IPC)

РАЗДЕЛЫ МЕЖДУНАРОДНОЙ ПАТЕНТНОЙ КЛАССИФИКАЦИИ (МПК)

- | | | | |
|----------|--|----------|--|
| A | NECESITĂȚI CURENTE ALE VIEȚII HUMAN NECESSITIES УДОВЛЕТВОРЕНИЕ ЖИЗНЕННЫХ ПОТРЕБНОСТЕЙ ЧЕЛОВЕКА | E | CONSTRUCȚII FIXE FIXED CONSTRUCTIONS СТРОИТЕЛЬСТВО |
| B | TEHNICI INDUSTRIALE DIVERSE. TRANSPORT PERFORMING OPERATIONS. TRANSPORTING РАЗЛИЧНЫЕ ТЕХНОЛОГИЧЕСКИЕ ПРОЦЕССЫ. ТРАНСПОРТИРОВАНИЕ | F | MECANICĂ. ILUMINAT. ÎNCĂLZIRE. ARMAMENT. EXPLOZIVE MECHANICAL ENGINEERING. LIGHTING. HEATING. WEAPONS. BLASTING МЕХАНИКА. ОСВЕЩЕНИЕ. ОТОПЛЕНИЕ. ОРУЖИЕ. ВЗРЫВНЫЕ РАБОТЫ |
| C | CHIMIE ȘI METALURGIE CHEMISTRY. METALLURGY ХИМИЯ И МЕТАЛЛУРГИЯ | G | FIZICĂ PHYSICS ФИЗИКА |
| D | TEXTILE ȘI HÂRTIE TEXTILES. PAPER ТЕКСТИЛЬ И БУМАГА | H | ELECTRICITATE ELECTRICITY ЭЛЕКТРИЧЕСТВО |

BB1A Cereri de brevet de invenție publicate / Published patent applications / Опубликованные заявки на патент на изобретение

Publicarea în BOPI a cererilor de brevet asigură solicitantului o protecție provizorie în condițiile prevăzute de art. 19 din Legea nr. 50/2008 privind protecția invențiilor. Descrierile cererilor de brevet, ale căror rezumate sunt publicate în BOPI, se află în biblioteca AGEPI, accesibile publicului, și pot fi consultate direct sau se pot comanda copii, contra cost.

Conform art. 89(1) din Lege, după publicarea cererii de brevet orice persoană poate să prezinte la AGEPI observații referitor la brevetabilitatea invenției care constituie obiectul cererii de brevet.

Publication of patent applications in BOPI provides for the applicant a provisional protection in accordance with Art. 19 of the Law No. 50/2008 on the Protection of Inventions.

Descriptions of the patent applications, the abstracts of which are published in BOPI, are available to the public in the AGEPI library and may be consulted directly or copies may be ordered for payment of an additional fee.

According to Art. 89(1) of the Law, in any proceedings before the AGEPI, following the publication of the patent application, any third party may present observations concerning the patentability of the invention to which the application relates.

Публикация заявок на патент в BOPI обеспечивает заявителю временную охрану на условиях, предусмотренных в ст. 19 Закона № 50/2008 об охране изобретений. Описания к заявкам на патенты, рефераты которых опубликованы в BOPI, находятся в библиотеке AGEPI, общедоступны для ознакомления, а за дополнительную плату могут быть заказаны их копии.

Согласно ст. 89(1) Закона, после публикации заявки на патент любое лицо вправе представить в AGEPI свои замечания в отношении патентоспособности изобретения, являющегося предметом заявки на патент.

(21) a 2019 0075 (13) A2

(51) Int. Cl.: A61L 11/00 (2006.01)
C08J 11/12 (2006.01)
B29B 17/00 (2006.01)

(22) 2019.10.04

(71) CASIAN Maxim, MD

(72) BUZHOR Sergey, MD; CASIAN Maxim, MD

(54) **Procedeu de prelucrare a deșeurilor medicale și dispozitiv pentru realizarea lui**

(57) Invenția se referă la un procedeu de prelucrare a deșeurilor medicale infecțioase și dispozitiv de dezinfectare și transformare a deșeurilor respective în formă de masă plastică topită, și poate fi utilizată pentru producerea diferitor produse plastice.

Procedeu de prelucrare a deșeurilor medicale constă în aceea că deșeurile medicale se mărunțesc, se produce încălzirea lor termică până la temperatura de 190°C în timpul presării lor. Dispozitivul pentru realizarea procedurii este compus dintr-o carcasă (1), pe care este instalat un buncăr (2) pentru deșeurile medicale, fixat pe un tocător (3) instalat pe carcasa (1), totodată tocătorul (3) este unit cu un buncăr intermediar, în care este amplasat un șneac (6) cu elemente de încălzire (7) și un mecanism de acționare (9), fixat pe carcasa (1). Din partea laterală a buncarului intermediar este fixată o placă de formare a deșeurilor (11) cu un spațiu pentru sistemul de captare a gazelor (10). Dispozitivul este dotat cu un bloc de încălzire suplimentară a aerului (12) și un bloc de filtrare a gazelor (14), unite prin intermediul țevilor (13) între ele, un bloc de captare a condensatului (15) și un ventilator (16) pentru reglarea fluxului de aer.

Revendicări: 5

Figuri: 2

*
* *

(54) **Method for processing medical waste and device for its realization**

(57) The invention relates to a method for processing infectious medical waste and a device for disinfection and conversion of said waste into molten plastic mass, and can be used for the production of various plastic products.

The method for processing medical waste consists in that medical waste is shredded and thermally heated to a temperature of 190°C when pressed. The device for

realization of the method consists of a body (1), on which is installed a hopper (2) for medical waste, fixed on a shredder (3) installed on the body (1), at the same time the shredder (3) is connected to an intermediate hopper, wherein is placed an auger (6) with heating elements (7) and a drive mechanism (9), fixed on the body (1). From the end part of the intermediate hopper is fixed a waste-forming plate (11) with a space for the gas exhaust system (10). The device is equipped with an additional air heating unit (12) and a gas filtration unit (14), connected by pipes (13) to each other, a condensate capture unit (15) and a fan (16) to regulate the air flow.

Claims: 5

Fig.: 2

*
* *

(54) **Способ обработки медицинских отходов и устройство для его осуществления**

(57) Изобретение относится к способу обработки инфекционных медицинских отходов и устройству для дезинфекции и преобразования указанных отходов в расплавленную пластиковую массу, и может быть использовано для производства различных пластмассовых изделий.

Способ обработки медицинских отходов заключается в том, что медицинские отходы измельчаются, производится их термический нагрев до температуры 190°C при их прессовании. Устройство для осуществления способа состоит из корпуса (1), на котором установлен бункер (2) для медицинских отходов, закрепленный на измельчителе (3), установленном на корпусе (1), при этом измельчитель (3) соединен с промежуточным бункером, в котором размещен шнек (6) с нагревательными элементами (7) и приводным механизмом (9), закрепленным на корпусе (1). С торцевой части промежуточного бункера закреплена отходообразующая пластина (11) с промежуточком для системы улавливания газов (10). Устройство снабжено блоком дополнительного подогрева воздуха (12) и блоком фильтрации газов (14), соединенными посредством труб (13) между собой, блоком улавливания конденсата (15) и вентилятором (16) для регулирования потока воздуха.

П. формулы: 5
Фиг.: 2

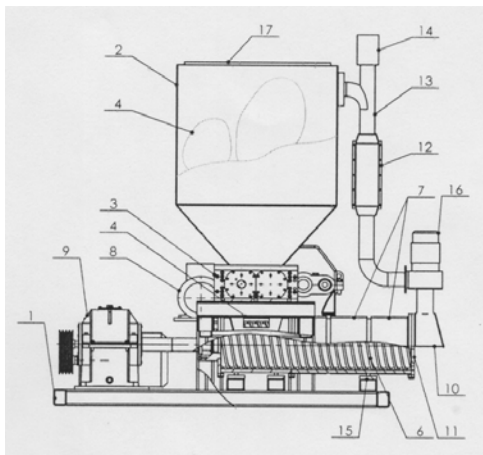

- (21) a 2020 0086 (13) A2
- (51) Int. Cl.: C07D 403/12 (2006.01)
A61K 31/4178 (2006.01)
A61P 11/00 (2006.01)
A61P 37/00 (2006.01)
- (22) 2019.05.22
- (31) 2018119193
- (32) 2018.05.24
- (33) RU
- (85) 2020.12.08
- (86) PCT/RU2019/050066, 2019.05.22
- (87) WO 2019/226082 A1, 2019.11.28
- (71) PHARMENTERPRISES ALLERGY LLC, RU
- (72) NEBOLSIN Vladimir Evgenievich, RU
- (74) LAZICOV Tatiana
- (54) **Utilizarea derivatului bisamidic al acidului malonic pentru tratarea bolilor alergice și altor boli umane și animale**
- (57) Invenția se referă la terapia bolilor, asociate cu activitatea receptorilor histaminici, în particular pentru tratamentul bolilor alergice, de preferință terapia rinitei alergice perene și persistente, pruritului, precum și unei serii de alte boli, asociate cu activitatea receptorilor histaminici de tipul trei și/sau patru prin utilizarea compusului N,N'-bis(2-(1H-imidazol-5-il)etil)malonamidă:

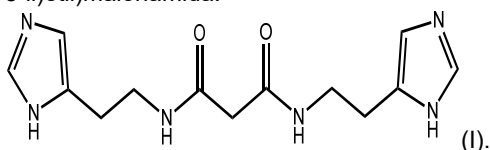

Acest compus, precum și sărurile, hidrații, solvații acestuia farmaceutic acceptabili sunt antagoniști ai receptorilor histaminici de tipul trei și/sau patru. Această invenție, de asemenea, se referă la compoziții farmaceutice, care conțin o cantitate terapeutic eficientă a compusului I.

Revendicări: 16

- *
- * *
- (54) **Use of a bisamide derivative of malonic acid for treating allergic diseases and other diseases in humans and animals**
- (57) The invention relates to therapy of diseases associated with the activity of histamine receptors, in particular therapy of allergic diseases, preferably therapy of perennial and persistent allergic rhinitis, pruritus, and also a series of other diseases associated with the activity of histamine receptors of type three and/or four, by means of the use of the compound NN'-bis(2-(1H-imidazol-5-yl)ethyl)malonamide:

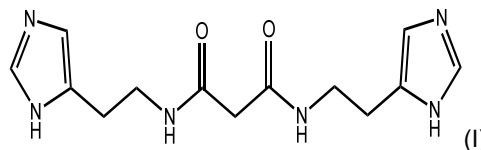

Said compound, and also the pharmaceutically acceptable salts, hydrates and solvates thereof, are antagonists of histamine receptors of type three and/or four. The present invention also relates to pharmaceutical compositions comprising a therapeutically effective amount of compound I.

Claims: 16

- *
- * *
- (54) **Применение бисамидного производного малоновой кислоты для лечения аллергических и других заболеваний человека и животных**
- (57) Изобретение относится к терапии заболеваний, связанных с активностью гистаминовых рецепторов, в частности для лечения аллергических заболеваний, предпочтительно терапии круглогодичного и персистирующего аллергического ринита, зуда, а также ряда других заболеваний,

связанных с активностью гистаминовых рецепторов третьего и/или четвертого типа посредством применения соединения N,N'-бис(2-(1H-имидазол-5-ил)этил)малонамида:

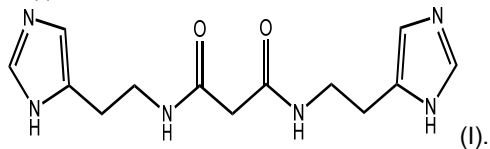

Данное соединение, а также его фармацевтически приемлемые соли, гидраты, сольваты являются антагонистами гистаминовых рецепторов третьего и/или четвертого типа. Данное изобретение также относится к фармацевтическим композициям, которые содержат терапевтически эффективное количество соединения I.

П. формулы: 16

**BB2A Cereri de brevet european
pentru care s-a solicitat validarea
în Republica Moldova publicate /
Published European patent applications
for which validation in the Republic
of Moldova has been requested /
Опубликованные заявки на европейский
патент, для которых была испрошена
валидация в Республике Молдова**

A GEPI publică fiecare solicitare de validare după informarea de către OEB privind achitarea taxei stabilite pentru validare, dar nu înainte de expirarea unui termen de 18 luni de la data depunerii sau, dacă o prioritate a fost revendicată, de la data celei mai vechi priorități. O cerere de brevet european, pentru care s-a plătit taxa de validare, și un brevet european validat vor avea aceleași efecte ca și o cerere de brevet sau un brevet în conformitate cu Legea nr. 50/2008 privind protecția invențiilor.

A GEPI shall publish any request for validation after it has been informed by the EPO that the prescribed validation fee has been paid, but not before the expiry of a time limit of 18 months from the filing date or, if priority has been claimed, the earliest priority date. A European patent application for which the validation fee has been paid and a validated European patent shall have the same effects as a patent application and a patent in accordance with the Law No 50/2008 on the Protection of Inventions.

К аждое ходатайство о валидации публикуется Агентством, после получения от ЕПВ подтверждения оплаты установленной таксы за валидацию, но не ранее истечения 18-месячного срока с даты подачи или, если испрошен приоритет, с даты наиболее раннего приоритета. Заявка на европейский патент, по которой была оплачена такса за валидацию, и валидированный европейский патент имеют по отношению к заявке на патент и к патенту то же действие, что и заявка на патент и патент в соответствии с Законом № 50/2008 об охране изобретений.

(21) e 2021 0224 (13) A1

(51) Int.Cl.: **A61K 31/57** (2006.01.01)
A61K 31/40 (2006.01.01)
A61P 5/10 (2006.01.01)
A61K 38/22 (2006.01.01)
A61P 15/08 (2006.01.01)

(96) 17746025.0, 2017.07.20

(87) WO 2018/015497, 2018.01.25

(31) 201662365147P; 201762527721P

(32) 2016.07.21; 2017.06.30

(33) US; US

(71) OBSEVA S.A., CH

(72) LOUMAYE Ernest, CH; GOTTELAND Jean-Pierre, CH

(54) **Regimuri de dozare a antagonistului oxitocinei pentru stimularea implantării embrionului și prevenirea avortului**
Oxytocin antagonist dosing regimens for promoting embryo implantation and preventing miscarriage
Режимы дозирования антагониста окситоцина для стимулирования имплантации эмбриона и предотвращения выкидыша

(21) e 2021 0225 (13) A1

(51) Int.Cl.: **G01N 33/18** (2006.01.01)
G01N 33/24 (2006.01.01)
G01N 33/28 (2006.01.01)
G01N 22/00 (2006.01.01)

(96) 18789479.5, 2018.09.24

(87) WO 2019/224595, 2019.11.28

(31) 201815984469

(32) 2018.05.21

(33) US

(71) SAUDI ARABIAN OIL COMPANY, SA; KING ABDULLAH UNIVERSITY OF SCIENCE AND TECHNOLOGY, SA

(72) KARIMI Muhammad Akram, SA; ARSALAN Muhammad, SA; SHAMIM Atif, SA

(54) **Identificarea conținutului într-o conductă**
Identifying content in a conduit
Определение содержимого в трубопроводе

(21) e 2021 0226 (13) A1

(51) Int.Cl.: **C01B 17/765** (2006.01.01)
C01B 17/775 (2006.01.01)
C01B 17/80 (2006.01.01)
C01B 17/90 (2006.01.01)

(96) 19196933.6, 2019.09.12

(97) 3792220, 2021.03.17

(71) P & P INDUSTRIES AG, AT

(72) GORITSCHNIG Peter, AT

(54) **Procedeu și dispozitiv de obținere a acidului sulfuric din medii contaminate cu conținut de sulf**
Method and device for obtaining sulphuric acid from contaminated sulphur-containing media
Способ и устройство для получения серной кислоты из загрязненных серосодержащих сред

(21) e 2021 0227 (13) A1

(51) Int.Cl.: **C07D 471/04** (2006.01.01)
A61P 35/00 (2006.01.01)
A61K 31/437 (2006.01.01)
A61K 31/506 (2006.01.01)
A61K 31/501 (2006.01.01)

(96) 19203383.5, 2018.01.29

(97) 3689873, 2020.08.05

(31) 201762451971P; 201762523695P;
201762560304P; 201762592485P

(32) 2017.01.30; 2017.06.22; 2017.09.19;
2017.11.30

(33) US; US; US; US

(71) ASTRAZENECA AB, SE

(72) SCOTT James Stewart, GB; MOSS Thomas Andrew, GB; HUGHES Samantha Jayne, GB; NISSINK Johannes Wilhelmus Maria, GB; BARLAAM Bernard Christophe, GB; YANG Bin, US

(54) **Modulatori ai receptorilor estrogenici**
Estrogen receptor modulators
Модуляторы эстрогеновых рецепторов

(21) e 2021 0228 (13) A1

(51) Int.Cl.: **C07D 405/14** (2006.01.01)
C07D 405/12 (2006.01.01)
C07D 409/12 (2006.01.01)
C07D 409/14 (2006.01.01)
A61K 31/454 (2006.01.01)
A61K 31/4545 (2006.01.01)
A61P 3/00 (2006.01.01)
A61P 25/00 (2006.01.01)

- A61P 29/00** (2006.01.01)
A61P 35/00 (2006.01.01)
- (96) 19721295.4, 2019.05.06
(87) WO 2019/215075, 2019.11.14
(31) 18171084
(32) 2018.05.07
(33) EP
(71) AZIENDE CHIMICHE RIUNITE ANGELINI
FRANCESCO A.C.R.A.F. S.P.A., IT
(72) FURLOTTI Guido, IT; CAVARISCHIA Claudia,
IT; BUONFIGLIO Rosa, IT; OMBRATO
Rosella, IT; IACOANGELI Tommaso, IT
(54) **Compuși 1H-indazol-3-carboxamidici în cali-
tate de inhibitori ai glicogensintazei kinazei
3 beta**
**1H-indazole-3-carboxamide compounds as
glycogen synthase kinase 3 beta inhibitors**
1H-индазол-3-карбоксамидные
соединения в качестве ингибиторов
гликогенсинтазы киназы 3-бета
-
- (21) **e 2021 0229** (13) **A1**
(51) **Int.Cl.: A61K 35/74** (2015.01.01)
A23L 33/135 (2016.01.01)
A61P 1/00 (2006.01.01)
A61P 11/06 (2006.01.01)
A61P 3/10 (2006.01.01)
A61P 17/06 (2006.01.01)
A61P 19/02 (2006.01.01)
A61P 37/00 (2006.01.01)
A61P 35/00 (2006.01.01)
A61P 43/00 (2006.01.01)
(96) 19725067.3, 2019.05.13
(87) WO 2019/215345, 2019.11.14
(31) 18171893; 18178136; 201810386; 201813460;
201817642; 201820264; 201820256
(32) 2018.05.11; 2018.06.15; 2018.06.25;
2018.08.17; 2018.10.29; 2018.12.12;
2018.12.12
(33) EP; EP; GB; GB; GB; GB; GB
(71) 4D PHARMA RESEARCH LIMITED, GB
(72) MULDER Imke Elisabeth, GB; AHMED Suaad,
GB; ETTORRE Anna, GB; REID Sarah Anne,
GB; DINAN Ted, IE; CRYAN John, IE
(54) **Compoziții care conțin tulpini bacteriene**
Compositions comprising bacterial strains
Композиции, содержащие бактериальные
штаммы
-
- (21) **e 2021 0230** (13) **A1**
(51) **Int.Cl.: C12N 15/113** (2010.01.01)
A61K 31/7125 (2006.01.01)
A61P 31/14 (2006.01.01)
(96) 19725507.8, 2019.05.07
(87) WO 2019/217369, 2019.11.14
(31) 201862668467P
(32) 2018.05.08
(33) US
(71) REGULUS THERAPEUTICS INC., US
(72) ALLERSON Charles R., US; NEBEN Steven
S., US; WRIGHT Timothy, US
(54) **Oligonucleotidă modificată conjugată cu
galnac în calitate de inhibitor al miR-122, cu
activitate antivirală împotriva VHC cu efect
secundar redus al hiperbilirubinemiei**
**Galnac conjugated modified oligonucleotide
as miR-122 inhibitor having HCV antiviral
activity with reduced hyperbilirubinemia
side-effect**
**Конъюгированный с галнаком модифи-
цированный олигонуклеотид в качестве
ингибитора miR-122, обладающий проти-
вовирусной активностью против ВГС со
сниженным побочным эффектом гипер-
билирубинемии**
-
- (21) **e 2021 0231** (13) **A1**
(51) **Int.Cl.: C07D 471/04** (2006.01.01)
A61P 35/00 (2006.01.01)
A61P 37/00 (2006.01.01)
A61K 31/437 (2006.01.01)
(96) 19725627.4, 2019.05.10
(87) WO 2019/217821, 2019.11.14
(31) 201862670249P; 201862688164P
(32) 2018.05.11; 2018.06.21
(33) US; US
(71) INCYTE CORPORATION, US
(72) WU Liangxing, US; XIAO Kaijiong, US; YAO
Wenqing, US
(54) **Derivați de tetrahidro-imidazo[4,5-c]piridină
în calitate de imunomodulatori ai PD-L1**
**Tetrahydro-imidazo[4,5-c]pyridine
derivatives as PD-L1 immunomodulators**
**Производные тетрагидроимидазо[4,5-
c]пиридина в качестве иммуномодулято-
ров PD-L1**
-

- (21) e 2021 0232 (13) A1
 (51) Int.Cl.: C07D 207/20 (2006.01.01)
 C07D 209/96 (2006.01.01)
 C07D 401/06 (2006.01.01)
 C07D 401/12 (2006.01.01)
 C07D 471/10 (2006.01.01)
 C07D 487/04 (2006.01.01)
 A61P 25/00 (2006.01.01)
 A61K 31/497 (2006.01.01)
 A61K 31/4015 (2006.01.01)
- (96) 19726837.8, 2019.05.10
 (87) WO 2019/217890, 2019.11.14
 (31) 201862670116P
 (32) 2018.05.11
 (33) US
 (71) TEMPLE UNIVERSITY - OF THE COMMONWEALTH SYSTEM OF HIGHER EDUCATION, US; PRAEVENTIX, LLC, US
 (72) CANNEY Daniel J., US; BLASS Benjamin E., US; BLATTNER Kevin M., US; PIPPIN Douglas A., US
- (54) **Noi lactame funcționalizate în calitate de modulatori ai receptorului de 5-hidroxitriptamină 7 și procedeu de utilizare a acestora**
Novel functionalized lactams as modulators of the 5-hydroxytryptamine receptor 7 and their method of use
Новые функционализированные лактамы в качестве модуляторов рецептора 5-гидрокситриптамина 7 и способ их применения

- (21) e 2021 0233 (13) A1
 (51) Int.Cl.: A61K 31/472 (2006.01.01)
 A61P 25/08 (2006.01.01)
- (96) 19727216.4, 2019.05.10
 (87) WO 2019/217924, 2019.11.14
 (31) 201862670253P
 (32) 2018.05.11
 (33) US
 (71) XENON PHARMACEUTICALS INC., CA
 (72) BEATCH Gregory N., CA
- (54) **Procedee de creștere a biodisponibilității și expunerii deschizătorului de canale de potasiu voltaj-dependente**
Methods for enhancing the bioavailability and exposure of a voltage-gated potassium channel opener

Способы повышения биодоступности и воздействия открывателя потенциалзависимых калиевых каналов

- (21) e 2021 0234 (13) A1
 (51) Int.Cl.: A61K 9/00 (2006.01.01)
 A61K 38/17 (2006.01.01)
 A61K 47/22 (2006.01.01)
 A61P 27/02 (2006.01.01)
 A61K 47/26 (2006.01.01)
 A61K 9/08 (2006.01.01)
- (96) 19727219.8, 2019.05.10
 (87) WO 2019/217927, 2019.11.14
 (31) 201862669506P; 201862752127P; 201862769876P; 201962813882P
 (32) 2018.05.10; 2018.10.29; 2018.11.20; 2019.03.05
 (33) US; US; US; US
 (71) REGENERON PHARMACEUTICALS, INC., US
 (72) GRAHAM Kenneth S., US; WADHWA Saurabh, US
- (54) **Formulări care conțin proteină de fuziune a receptorului VEGF cu concentrație ridicată**
High concentration VEGF receptor fusion protein containing formulations
Составы, содержащие слитый белок рецептора VEGF с высокой концентрацией

- (21) e 2021 0235 (13) A1
 (51) Int.Cl.: C07K 16/46 (2006.01.01)
 C07K 16/24 (2006.01.01)
 C07K 16/28 (2006.01.01)
 C07K 16/18 (2006.01.01)
- (96) 19727555.5, 2019.05.08
 (87) WO 2019/217587, 2019.11.14
 (31) 201862668626P
 (32) 2018.05.08
 (33) US
 (71) AMGEN INC., US
 (72) KAWOOYA John K, US; JACOBITZ Alex W, US; MOHR Christopher, US; SMITH Stephen, US; GRAHAM Kevin, US; LOW Ray Lieh Yoon, US; THIEL Oliver, US; ROMANINI Dante, US; WAGNER Victoria, US; AGRAWAL Neeraj J, US
- (54) **Anticorpi bispecifici cu marcaje clivabile cu pereche de încărcare C-terminală**
Bispecific antibodies with cleavable C-terminal charge-paired tags

Биспецифические антитела с расщепляемыми метками с С-концевой зарядовой парой

-
- (21) **e 2021 0236 (13) A1**
 (51) **Int.Cl.:** *A24F 1/30* (2006.01.01)
A24D 1/14 (2006.01.01)
 (96) 19727845.0, 2019.05.13
 (87) WO 2019/215347, 2019.11.14
 (31) 1853988; 1858022
 (32) 2018.05.11; 2018.09.06
 (33) FR; FR
 (71) ARIES, FR
 (72) SARIAN Sarkis, FR
 (54) **Dispozitiv pentru fumatul unui material fumabil**
Device for smoking a smokeable material
Устройство для курения курительного материала
-

- (21) **e 2021 0237 (13) A1**
 (51) **Int.Cl.:** *A24D 1/14* (2006.01.01)
 (96) 19727846.8, 2019.05.13
 (87) WO 2019/215348, 2019.11.14
 (31) 1853988
 (32) 2018.05.11
 (33) FR
 (71) ARIES, FR
 (72) SARIAN Sarkis, FR
 (54) **Dispozitiv pentru fumatul unui material fumabil**
Device for smoking a smokeable material
Устройство для курения курительного материала
-

- (21) **e 2021 0238 (13) A1**
 (51) **Int.Cl.:** *G06T 7/143* (2017.01.01)
G06T 7/136 (2017.01.01)
 (96) 19730217.7, 2019.05.08
 (87) WO 2019/215637, 2019.11.14
 (31) 201800005163
 (32) 2018.05.08
 (33) IT

- (71) UNIVERSITÀ DEGLI STUDI DI TORINO, IT;
 FONDAZIONE DEL PIEMONTE PER L'ONCOLOGIA, IT
 (72) GIANNINI Valentina, IT; MAZZETTI Simone, IT; REGGE Daniele, IT
 (54) **Sistem de detectare a masei tumorale pe baza imagisticii prin rezonanță magnetică**
Tumoral mass detection system based on magnetic resonance imaging
Система обнаружения опухолевых масс на основе магнитно-резонансной томографии
-

- (21) **e 2021 0239 (13) A1**
 (51) **Int.Cl.:** *G01V 5/00* (2006.01.01)
 (96) 19731812.4, 2019.05.09
 (87) WO 2019/216833, 2019.11.14
 (31) 000832018U
 (32) 2018.05.11
 (33) SK
 (71) FULOP Marko, SK; ZILAK Ondrej, SK
 (72) ZILAK Ondrej, SK
 (54) **Procedeu și dispozitiv pentru detectarea locurilor de ascundere ilegale în încărcătura de minereu de fier**
Method and device for detecting of illegal hiding places in iron ore load
Способ и устройство для обнаружения незаконных мест укрытия в железорудном грузе
-

- (21) **e 2021 0240 (13) A1**
 (51) **Int.Cl.:** *A61K 31/365* (2006.01.01)
A61K 31/551 (2006.01.01)
A61K 45/06 (2006.01.01)
 (96) 19742516.8, 2019.07.17
 (87) WO 2021/010937, 2021.01.21
 (71) EMMAUS MEDICAL, INC., US
 (72) NIIHARA Yutaka, US
 (54) **Metode și compoziții pentru tratamentul anemiei cu hematii falciforme și talasemiei**
Methods and compositions for the treatment of sickle cell diseases and thalassemia
Методы и композиции для лечения серповидно-клеточной анемии и талассемии
-

- (21) **e 2021 0241 (13) A1**
- (51) **Int.Cl.:** **A61C 1/00** (2006.01.01)
A61B 18/20 (2006.01.01)
A61B 34/20 (2016.01.01)
A61C 1/02 (2006.01.01)
- (96) 19799193.8, 2019.05.09
- (87) WO 2019/215512, 2019.11.14
- (31) 201862669934P; 201862755989P;
201962830951P
- (32) 2018.05.10; 2018.11.05; 2019.04.08
- (33) US; US; US
- (71) CYBERDONTICS (USA), INC., US
- (72) CIRIELLO Christopher John, US; JACKSON James, US; MULLER Nathan John, US; KING Brian Edward, US
- (54) **Freză dentară automatizată**
Automated dental drill
Автоматическая стоматологическая фреза
-
- (96) 19799640.8, 2019.05.10
- (87) WO 2019/216396, 2019.11.14
- (31) 2018091989
- (32) 2018.05.11
- (33) JP
- (71) ASTELLAS PHARMA INC., JP
- (72) MARUI Takanori, JP
- (54) **Acid nucleic pentru tratamentul alergiei la crustacee**
Nucleic acid for treating crustacean allergy
Нуклеиновая кислота для лечения аллергии на ракообразных

-
- (21) **e 2021 0242 (13) A1**
- (51) **Int.Cl.:** **C07C 231/02** (2006.01.01)
C07C 237/22 (2006.01.01)
A61K 31/165 (2006.01.01)
A61P 1/00 (2006.01.01)
A61P 11/00 (2006.01.01)
- (96) 19799411.4, 2019.05.07
- (87) WO 2019/216795, 2019.11.14
- (31) 2018117463
- (32) 2018.05.11
- (33) RU
- (71) IBD THERAPEUTICS LLC, RU
- (72) NEBOLSIN Vladimir Evgenievich, RU
- (54) **Nou modulator al receptorilor transmembranari metabotropi și ionotropi și utilizarea acestuia**
Novel modulator of metabotropic and ionotropic transmembrane receptors and use thereof
Новый модулятор метаботропных и ионотропных трансмембранных рецепторов и его применение
-
- (21) **e 2021 0244 (13) A1**
- (51) **Int.Cl.:** **C07D 239/20** (2006.01.01)
C07D 403/04 (2006.01.01)
C07D 417/04 (2006.01.01)
A61K 31/506 (2006.01.01)
A61P 31/20 (2006.01.01)
- (96) 19800095.2, 2019.05.07
- (87) WO 2019/214610, 2019.11.14
- (31) 18171262
- (32) 2018.05.08
- (33) EP
- (71) JANSSEN SCIENCES IRELAND UNLIMITED COMPANY, IE
- (72) JIANG Yimin, CN; WAN Zhao-Kui, CN; CHEUNG Wing Shun, CN; LIU Qian, CN; DENG Gang, CN; LIANG Chao, CN
- (54) **Derivați de dihidropirimidină și utilizările acestora în tratamentul infecției cu VHB sau al bolilor induse de VHB**
Dihydropyrimidine derivatives and uses thereof in the treatment of HBV infection or of HBV-induced diseases
Производные дигидропиримидина и их применения для лечения инфекции ВГВ или ВГВ-индуцированных заболеваний

-
- (21) **e 2021 0243 (13) A1**
- (51) **Int.Cl.:** **C12N 15/62** (2006.01.01)
A61K 31/7088 (2006.01.01)
A61P 37/08 (2006.01.01)
- (21) **e 2021 0245 (13) A1**
- (51) **Int.Cl.:** **C07D 471/04** (2006.01.01)
A61K 31/437 (2006.01.01)
A61K 31/444 (2006.01.01)
A61K 31/4545 (2006.01.01)
A61K 31/46 (2006.01.01)
A61K 31/496 (2006.01.01)

- A61K 31/497** (2006.01.01)
A61K 31/551 (2006.01.01)
A61P 3/10 (2006.01.01)
A61P 13/02 (2006.01.01)
A61P 13/10 (2006.01.01)
A61P 27/06 (2006.01.01)
A61P 43/00 (2006.01.01)
C07D 519/00 (2006.01.01)
- (96) 19800286.7, 2019.05.07
- (87) WO 2019/216294, 2019.11.14
- (31) 2018089867
- (32) 2018.05.08
- (33) JP
- (71) NIPPON SHINYAKU CO., LTD., JP
- (72) OIKAWA Kouya, JP; HIRAI Sho, JP; WAKITA Kazuhiko, JP; FUJIBAYASHI Akiko, JP
- (54) **Compuși de azabenzimidazol și preparat farmaceutic**
Azabenzimidazole compounds and pharmaceutical
Соединения азабензимидазола и фармацевтический препарат
-
- (21) **e 2021 0246 (13) A1**
- (51) **Int.Cl.: A61C 5/80** (2017.01.01)
A61C 1/00 (2006.01.01)
A61C 19/00 (2006.01.01)
A61C 3/04 (2006.01.01)
- (96) 19800428.5, 2019.05.09
- (87) WO 2019/215511, 2019.11.14
- (31) 201862669934P; 201862727390P; 201862755961P; 201862755989P; 201962830951P
- (32) 2018.05.10; 2018.09.05; 2018.11.05; 2018.11.05; 2019.04.08
- (33) US; US; US; US; US
- (71) CYBERDONTICS INC., CA
- (72) CIRIELLO Christopher John, CA; JACKSON James, CA; MULLER Nathan John, CA; KING Brian Edward, CA; LILLIS Alec John, CA
- (54) **Aparat și procedeu de angrenare a dinților**
Apparatus and method for dental clamping
Аппарат и способ смыкания зубов
-
- (21) **e 2021 0247 (13) A1**
- (51) **Int.Cl.: C12N 9/00** (2006.01.01)
C07K 14/36 (2006.01.01)
C12N 15/52 (2006.01.01)
C12N 15/63 (2006.01.01)
- (96) 19800484.8, 2019.04.25
- (87) WO 2019/216248, 2019.11.14
- (31) 2018089287; 2019050797
- (32) 2018.05.07; 2019.03.19
- (33) JP; JP
- (71) NATIONAL UNIVERSITY CORPORATION HOKKAIDO UNIVERSITY, JP
- (72) WAKIMOTO Toshiyuki, JP; KURANAGA Takefumi, JP; MATSUDA Kenichi, JP
- (54) **Peptid-macrociclaza**
Peptide macrocyclase
Пептид-макроциклаза
-
- (21) **e 2021 0248 (13) A1**
- (51) **Int.Cl.: B22F 1/00** (2006.01.01)
B22F 3/00 (2021.01.01)
B22F 9/08 (2006.01.01)
B33Y 70/00 (2020.01.01)
- (96) 19800578.7, 2019.05.10
- (87) WO 2019/213780, 2019.11.14
- (31) 201862670454P
- (32) 2018.05.11
- (33) US
- (71) EQUISPERES INC., CA
- (72) CONLON Martin John, CA; BROUSE Douglas Andrew, CA; DOUTRE Sean Robert, CA; YIN Shengze, CA; PHILLIPS Jonathan, US
- (54) **Pudră de fabricare aditivă și piesă de fabricare aditivă confecționată cu utilizarea acesteia**
Additive manufacturing powder and additive manufacturing part made using same
Порошок для аддитивного производства и деталь для аддитивного производства, изготовленная с его использованием
-
- (21) **e 2021 0249 (13) A1**
- (51) **Int.Cl.: A61K 39/395** (2006.01.01)
A61P 25/00 (2006.01.01)
A61P 37/00 (2006.01.01)
C07K 16/24 (2006.01.01)
C12N 15/13 (2006.01.01)
- (96) 19800756.9, 2019.05.10
- (87) WO 2019/215701, 2019.11.14
- (31) 201862670326P
- (32) 2018.05.11

- (33) US
 (71) JANSSEN BIOTECH, INC., US
 (72) DREVETS Wayne, US; WANG Dai, US; WITTENBERG Gayle, US
 (54) **Metode de tratament al depresiei cu utilizarea anticorpilor anti-IL-23**
Methods of treating depression using IL-23 antibodies
Методы лечения депрессии с использованием антител к IL-23

-
- (21) **e 2021 0250 (13) A1**
 (51) **Int.Cl.:** **A61K 9/00** (2006.01.01)
A61K 9/08 (2006.01.01)
A61K 47/18 (2017.01.01)
A61P 15/08 (2006.01.01)
A61K 38/24 (2006.01.01)
A61K 47/20 (2006.01.01)
 (96) 20202758.7, 2017.02.24
 (97) 3791860, 2021.03.17
 (31) 201603280
 (32) 2016.02.24
 (33) GB
 (71) FERRING B.V., NL
 (72) SJÖGREN Helen Ulrika, SE; HØJER-PEDERSEN Charlotte, DK
 (54) **Formulare lichidă stabilă de gonadotropină**
Stable liquid gonadotropin formulation
Стабильный жидкий состав гонадотропина

-
- (21) **e 2021 0251 (13) A1**
 (51) **Int.Cl.:** **E21B 23/04** (2006.01.01)
E21B 43/10 (2006.01.01)
 (96) 18773260.7, 2018.08.27
 (87) WO 2020/002976, 2020.01.02
 (31) 201816021811
 (32) 2018.06.28
 (33) US
 (71) SAUDI ARABIAN OIL COMPANY, SA
 (72) ALI Syed Muhammad, SA; ZIA Yassar Kamal, SA
 (54) **Sistem de suspendare a burlanului de tubaj**
Liner hanger system
Система подвески обсадной трубы

- (21) **e 2021 0252 (13) A1**
 (51) **Int.Cl.:** **E21B 43/11** (2006.01.01)
E21B 7/14 (2006.01.01)
E21B 7/15 (2006.01.01)
 (96) 18792498.0, 2018.09.28
 (87) WO 2019/220198, 2019.11.21
 (31) 201815982398
 (32) 2018.05.17
 (33) US
 (71) SAUDI ARABIAN OIL COMPANY, SA
 (72) BATARSEH Sameeh Issa, SA
 (54) **Instrument cu laser**
Laser tool
Лазерный инструмент

-
- (21) **e 2021 0253 (13) A1**
 (51) **Int.Cl.:** **C01D 3/06** (2006.01.01)
C02F 1/26 (2006.01.01)
 (96) 18864958.6, 2018.10.03
 (87) WO 2019/070134, 2019.04.11
 (31) 201762567545P
 (32) 2017.10.03
 (33) US
 (71) AQUAFORTUS TECHNOLOGIES LIMITED, NZ
 (72) BRIGGS Daryl Joseph, NZ; PRAKASH Chaitra, NZ
 (54) **Soluție de recuperare a sării și procedee de utilizare a acesteia**
A salt recovery solution and processes of use thereof
Раствор для восстановления соли и способы его использования

-
- (21) **e 2021 0254 (13) A1**
 (51) **Int.Cl.:** **B25J 9/16** (2006.01.01)
 (96) 18918462.5, 2018.05.18
 (87) WO 2019/221754, 2019.11.21
 (71) VERB SURGICAL INC., US
 (72) HARIRI Alireza, US; NIA KOSARI Sina, US
 (54) **Sistem și procedee de control al încheieturii robotului**
System and method for controlling a robotic wrist
Система и способ управления запястьем робота

- (21) **e 2021 0255 (13) A1**
 (51) **Int.Cl.:** *F17C 6/00* (2006.01.01)
 (96) 19155865.9, 2019.02.07
 (97) 3693652, 2020.08.12
 (71) CLEANTECH SWISS AG, CH
 (72) TILHOF Eckhard, CH
 (54) **Stație de alimentare pentru butelii de gaze și autovehicule**
Filling station for gas bottles and motor vehicles
Заправочная станция для газовых баллонов и автомобилей

- (21) **e 2021 0256 (13) A1**
 (51) **Int.Cl.:** *C07K 14/415* (2006.01.01)
C12N 15/82 (2006.01.01)
A01H 5/06 (2018.01.01)
A01H 6/02 (2018.01.01)
 (96) 19157888.9, 2019.02.18
 (97) 3696188, 2020.08.19
 (71) KWS SAAT SE & CO. KGAA, DE
 (72) TÖRJÉK Ottó, DE; BORCHARDT Dietrich, DE; REKOSKE Margaret, US; MECHELKE Wolfgang, DE; LEIN Jens Christoph, DE; SCHULZ Britta, DE
 (54) **Genă de rezistență la bolile plantelor**
Gene for resistance to plant disease
Ген устойчивости к болезням растений

- (21) **e 2021 0257 (13) A1**
 (51) **Int.Cl.:** *E21D 9/00* (2006.01.01)
 (96) 19198167.9, 2019.09.19
 (97) 3795797, 2021.03.24
 (71) GRASSO Vincenzo, IT
 (72) GRASSO Vincenzo, IT; MICHELI Loris, MT
 (54) **Sistem de tunelare cu eficiență ridicată și impact redus asupra mediului**
High efficiency and low environmental impact tunneling system
Туннельная система с высокой эффективностью и низким воздействием на окружающую среду

- (21) **e 2021 0258 (13) A1**
 (51) **Int.Cl.:** *A61K 39/00* (2006.01.01)
C07K 14/74 (2006.01.01)
C07K 14/47 (2006.01.01)
 (96) 19717884.1, 2019.04.12
 (87) WO 2019/219312, 2019.11.21
 (31) 102018111819; 201862672411P
 (32) 2018.05.16; 2018.05.16
 (33) DE; US
 (71) IMMATICS BIOTECHNOLOGIES GMBH, DE
 (72) SONG Colette, DE; HOFFGAARD Franziska, DE; KOWALEWSKI Daniel, DE; SCHOOR Oliver, DE; FRITSCH Jens, DE; WEINSCHENK Toni, DE; SINGH Harpreet, DE
 (54) **Peptide pentru utilizare în imunoterapie împotriva cancerului**
Peptides for use in immunotherapy against cancers
Пептиды для применения в иммунотерапии против рака

- (21) **e 2021 0259 (13) A1**
 (51) **Int.Cl.:** *G01N 33/68* (2006.01.01)
 (96) 19723441.2, 2019.05.16
 (87) WO 2019/219831, 2019.11.21
 (31) 18305600
 (32) 2018.05.16
 (33) EP
 (71) CENTRE HOSPITALIER RÉGIONAL ET UNIVERSITAIRE DE BREST, FR; ETABLISSEMENT FRANÇAIS DU SANG, FR; INSTITUT NATIONAL DE LA SANTÉ ET DE LA RECHERCHE MÉDICALE (INSERM), FR; UNIVERSITÉ DE BRETAGNE OCCIDENTALE, FR
 (72) TIMSIT Serge, FR; GENIN Emmanuelle, FR
 (54) **Biomarkeri de sânge ai accidentului vascular cerebral**
Blood biomarkers of stroke
Биомаркеры крови при инсульте

- (21) **e 2021 0260 (13) A1**
 (51) **Int.Cl.:** *C07H 13/06* (2006.01.01)
C07H 13/12 (2006.01.01)
C07H 15/04 (2006.01.01)
C07H 15/10 (2006.01.01)
C07H 15/26 (2006.01.01)
A61K 47/26 (2006.01.01)
A61K 9/127 (2006.01.01)

- (96) 19728235.3, 2019.05.15
 (87) WO 2019/222424, 2019.11.21
 (31) 201862672194P; 201862740095P;
 201862749442P
 (32) 2018.05.16; 2018.10.02; 2018.10.23
 (33) US; US; US
 (71) TRANSLATE BIO, INC., US
 (72) DEROSA Frank, US; KARVE Shrirang, US;
 ZHANG Yi, US; HEARTLEIN Michael, US
 (54) **Lipide cationice de riboză**
Ribose cationic lipids
Катионные липиды рибозы

-
- (21) **e 2021 0261 (13) A1**
 (51) **Int.Cl.:** **A61K 38/47** (2006.01.01)
C07K 16/28 (2006.01.01)
C12N 9/34 (2006.01.01)
A61P 43/00 (2006.01.01)
 (96) 19728288.2, 2019.05.17
 (87) WO 2019/222663, 2019.11.21
 (31) 201862673098P; 201862681563P;
 201862777592P
 (32) 2018.05.17; 2018.06.06; 2018.12.10
 (33) US; US; US
 (71) REGENERON PHARMACEUTICALS, INC., US
 (72) CYGNAR Katherine, US; BAIK Andrew, US;
 SCHOENHERR Christopher, US; MURPHY
 Andrew J., US
 (54) **Anticorpi anti-CD63, conjugate și utilizările**
acestora
Anti-CD63 antibodies, conjugates, and uses
thereof
Антитела против CD63, конъюгаты и их
применения

-
- (21) **e 2021 0262 (13) A1**
 (51) **Int.Cl.:** **F28F 3/04** (2006.01.01)
F28D 1/03 (2006.01.01)
F28D 1/053 (2006.01.01)
F28F 1/16 (2006.01.01)
 (96) 19730958.6, 2019.05.17
 (87) WO 2019/220411, 2019.11.21
 (31) 201800005477
 (32) 2018.05.17
 (33) IT
 (71) FONDITAL S.P.A., IT
 (72) NIBOLI Orlando, IT

- (54) **Element de radiator de încălzire**
Heating radiator element
Элемент радиатора отопления

-
- (21) **e 2021 0263 (13) A1**
 (51) **Int.Cl.:** **C07D 403/14** (2006.01.01)
C07D 405/14 (2006.01.01)
C07D 413/14 (2006.01.01)
A61K 31/53 (2006.01.01)
A61K 31/55 (2006.01.01)
A61P 37/00 (2006.01.01)
 (96) 19732766.1, 2019.05.13
 (87) WO 2019/222101, 2019.11.21
 (31) 201862671053P
 (32) 2018.05.14
 (33) US
 (71) BIOGEN MA INC., US
 (72) HOPKINS Brian T., US; MA Bin, US; PRINCE
 Robin, US; MARX Isaac, US; SCHULZ Jürgen,
 US; NEVALAINEN Marta, US;
 DECHANTSREITER Michael, US
 (54) **Agenți inhibitori ai tirozinkinazei Bruton**
Inhibiting agents for Bruton's tyrosine
kinase
Агенты-ингибиторы тирозинкиназы Бру-
тона

-
- (21) **e 2021 0264 (13) A1**
 (51) **Int.Cl.:** **A61K 38/36** (2006.01.01)
A61K 38/37 (2006.01.01)
A61P 7/04 (2006.01.01)
 (96) 19732781.0, 2019.05.17
 (87) WO 2019/222682, 2019.11.21
 (31) 201862673670P; 201862712880P;
 201862773785P; 201962801576P
 (32) 2018.05.18; 2018.07.31; 2018.11.30;
 2019.02.05
 (33) US; US; US; US
 (71) BIOVERATIV THERAPEUTICS INC., US
 (72) INNES Alison, US; KATRAGADDA Suresh,
 US; RICE Kara, US; RUDIN Dan, US; SETH
 CHHABRA Ekta, US; WONG Nancy, US
 (54) **Metode de tratament al hemofiliei A**
Methods of treating hemophilia A
Методы лечения гемофилии А

- (21) **e 2021 0265 (13) A1**
 (51) **Int.Cl.:** **C12N 15/62** (2006.01.01)
A61K 38/51 (2006.01.01)
A61K 48/00 (2006.01.01)
C12N 15/86 (2006.01.01)
- (96) 19733578.9, 2019.05.15
- (87) WO 2019/222328, 2019.11.21
- (31) 201862671944P; 201862681891P;
 201862684384P; 201862691748P;
 201862698419P; 201862703137P;
 201862741021P; 201862748119P;
 201862756897P; 201962789909P;
 201962831400P
- (32) 2018.05.15; 2018.06.07; 2018.06.13;
 2018.06.29; 2018.07.16; 2018.07.25;
 2018.10.04; 2018.10.19; 2018.11.07;
 2019.01.08; 2019.04.09
- (33) US; US; US; US; US; US; US; US; US; US; US
- (71) VOYAGER THERAPEUTICS, INC., US
- (72) RAVINA Bernard, US; KELLS Adrian Philip, US
- (54) **Compoziții și metode de tratament al bolii Parkinson**
Compositions and methods for the treatment of Parkinson's disease
Композиции и методы лечения болезни Паркинсона

-
- (21) **e 2021 0266 (13) A1**
 (51) **Int.Cl.:** **A61K 39/395** (2006.01.01)
A61K 45/06 (2006.01.01)
C07K 16/28 (2006.01.01)
C07K 16/30 (2006.01.01)
A61K 39/00 (2006.01.01)
- (96) 19739378.8, 2019.05.15
- (87) WO 2019/220368, 2019.11.21
- (31) 201862672222P; 201862736804P;
 201962842080P
- (32) 2018.05.16; 2018.09.26; 2019.05.02
- (33) US; US; US
- (71) JANSSEN BIOTECH, INC., US; STICHTING VUMC, NL
- (72) ADAMS Homer, US; GAUDET Francois, US; FRERICHS Kris, NL; VAN DE DONK Niels, NL; VERKLEIJ Christie, NL
- (54) **Anticorpi bispecifici BCMA/CD3 și GPRDC5D/CD3 pentru utilizare în terapia cancerului**
BCMA/CD3 and GPRDC5D/CD3 bispecific antibodies for use in cancer therapy

Биспецифические антитела BCMA/CD3 и GPRDC5D/CD3 для применения в терапии рака

-
- (21) **e 2021 0267 (13) A1**
 (51) **Int.Cl.:** **A01N 25/10** (2006.01.01)
A01N 25/34 (2006.01.01)
A61K 36/9062 (2006.01.01)
A61K 9/20 (2006.01.01)
A61K 31/11 (2006.01.01)
A61K 31/167 (2006.01.01)
A61K 36/28 (2006.01.01)
A61K 36/484 (2006.01.01)
A01N 35/04 (2006.01.01)
A01N 37/24 (2006.01.01)
A01N 65/12 (2009.01.01)
A01N 65/20 (2009.01.01)
A01N 65/48 (2009.01.01)
A01P 1/00 (2006.01.01)
- (96) 19739727.6, 2019.05.17
- (87) WO 2019/221642, 2019.11.21
- (31) 2018118348
- (32) 2018.05.18
- (33) RU
- (71) NEARMEDIC INTERNATIONAL LIMITED, CY
- (72) NESTERENKO Vladimir Georgievich, RU; SUSLOV Anatoly Petrovich, RU; TSYRULNIKOV Sergey Alexandrovich, RU; NENASHEV Mikhail Nikolaevich, RU; KISELEVA Irina Vladislavovna, RU; KUZNETSOV Vitaly Vladimirovich, RU; KONOPLEVA Maria Veniaminovna, RU
- (54) **Compoziție antimicrobiană pe bază de polifenoli și polizaharide, procedeu de preparare a acestora și utilizarea acestora**
Antimicrobial composition based on polyphenols and polysaccharides, method for preparing thereof and use of the same
Противомикробная композиция на основе полифенолов и полисахаридов, способ ее приготовления и ее применение

-
- (21) **e 2021 0268 (13) A1**
 (51) **Int.Cl.:** **C07D 213/64** (2006.01.01)
C07D 213/65 (2006.01.01)
C07D 213/68 (2006.01.01)
C07D 213/69 (2006.01.01)
C07D 401/14 (2006.01.01)
C07D 213/73 (2006.01.01)
C07D 213/46 (2006.01.01)

- C07D 213/70** (2006.01.01)
C07C 43/164 (2006.01.01)
C07C 15/12 (2006.01.01)
A61K 31/4402 (2006.01.01)
A61K 31/4406 (2006.01.01)
A61K 31/4409 (2006.01.01)
A61K 31/444 (2006.01.01)
A61K 31/506 (2006.01.01)
A61P 29/00 (2006.01.01)
A61P 31/00 (2006.01.01)
A61P 37/00 (2006.01.01)
A61P 1/00 (2006.01.01)
A61P 35/00 (2006.01.01)
A61P 1/06 (2006.01.01)
- (96) 19745019.0, 2019.07.02
- (87) WO 2020/010132, 2020.01.09
- (31) 201862694076P; 201916270350
- (32) 2018.07.05; 2019.02.07
- (33) US; US
- (71) LANDOS BIOPHARMA, INC., US
- (72) BASSAGANYA-RIERA Josep, US; LEBER Andrew, US; HONTECILLAS Raquel, US
- (54) **Derivați de 1,3,5-tris(6-metilpiridin-2-iloxi)benzen și compuși înrudiți în calitate de liganzi NLRX1 pentru tratamentul bolilor inflamatorii**
1,3,5-Tris(6-methylpyridin-2-yloxy)benzene derivatives and related compounds as NLRX1 ligands for treating inflammatory diseases
Производные 1,3,5-трис(6-метилпиридин-2-илокси)бензола и родственные соединения в качестве лигандов NLRX1 для лечения воспалительных заболеваний
-
- (21) **e 2021 0269** (13) **A1**
- (51) **Int.Cl.:** **C12N 15/62** (2006.01.01)
A61K 31/7088 (2006.01.01)
A61P 37/00 (2006.01.01)
C12N 1/15 (2006.01.01)
C12N 1/19 (2006.01.01)
C12N 1/21 (2006.01.01)
C12N 5/10 (2006.01.01)
C12N 15/12 (2006.01.01)
C12N 15/63 (2006.01.01)
- (96) 19799639.0, 2019.05.10
- (87) WO 2019/216394, 2019.11.14
- (31) 2018091963
- (32) 2018.05.11
- (33) JP
- (71) ASTELLAS PHARMA INC., JP
- (72) MARUI Takanori, JP; UCHIDA Masao, JP
- (54) **Acid nucleic pentru tratamentul alergiei la acarieni**
Nucleic acid for treating mite allergy
Нуклеиновая кислота для лечения аллергии на клещей
-
- (21) **e 2021 0270** (13) **A1**
- (51) **Int.Cl.:** **A61K 39/395** (2006.01.01)
A61P 25/00 (2006.01.01)
A61P 25/28 (2006.01.01)
C07K 16/40 (2006.01.01)
- (96) 19803142.9, 2019.05.14
- (87) WO 2019/222265, 2019.11.21
- (31) 201862671882P; 201862694921P
- (32) 2018.05.15; 2018.07.06
- (33) US; US
- (71) ALKAHEST, INC., US
- (72) CAMPBELL Meghan Kerrisk, US; CZIRR Eva, US; SZOKE Balazs, US
- (54) **Tratamentul bolilor asociate îmbătrânirii cu modulatori ai leucotrien-A4-hidrolazei**
Treatment of aging-associated disease with modulators of leukotriene A4 hydrolase
Лечение заболеваний, связанных со старением, модуляторами лейкотриен-A4-гидролазы
-
- (21) **e 2021 0271** (13) **A1**
- (51) **Int.Cl.:** **A61K 39/395** (2006.01.01)
A61P 35/00 (2006.01.01)
C07K 16/28 (2006.01.01)
C07K 16/30 (2006.01.01)
C07K 16/46 (2006.01.01)
C07K 19/00 (2006.01.01)
- (96) 19803950.5, 2019.05.15
- (87) WO 2019/220369, 2019.11.21
- (31) 201862672222P; 201862736804P; 201962842080P
- (32) 2018.05.16; 2018.09.26; 2019.05.02
- (33) US; US; US
- (71) JANSSEN BIOTECH, INC., US; STICHTING VUMC, NL
- (72) ADAMS Homer, US; GAUDET Francois, US; FRERICHS Kris, NL; VAN DE DONK Niels, NL; VERLEIJ Christie C.P.M., NL
- (54) **Metode de tratament al cancerului și de sporire a eficacității agenților terapeutici care redirecționează celulele T**

Methods of treating cancers and enhancing efficacy of T cell redirecting therapeutics
Методы лечения рака и повышения эффективности терапевтических агентов, перенаправляющих Т-клетки

-
- (21) **e 2021 0272 (13) A1**
 (51) **Int.Cl.:** **A61K 9/00** (2006.01.01)
A61P 37/06 (2006.01.01)
C07K 16/24 (2006.01.01)
C12Q 1/68 (2018.01.01)
C12Q 1/6883 (2018.01.01)
 (96) 19804426.5, 2019.05.17
 (87) WO 2019/220412, 2019.11.21
 (31) 201862673426P
 (32) 2018.05.18
 (33) US
 (71) JANSSEN BIOTECH, INC., US
 (72) CESARONI Matteo, US; JORDAN Jarrat, US; LOZA Matthew, US; SERIDI Loqmane, US
 (54) **Metodă sigură și eficientă de tratament al lupusului cu anticorpi anti-IL12/IL23**
Safe and effective method of treating lupus with anti-IL12/IL23 antibody
Безопасный и эффективный метод лечения волчанки антителами к IL12/IL23
-

- (21) **e 2021 0273 (13) A1**
 (51) **Int.Cl.:** **A61K 45/06** (2006.01.01)
C07D 401/14 (2006.01.01)
 (96) 19804469.5, 2019.05.14
 (87) WO 2019/222272, 2019.11.21
 (31) 201862671382P
 (32) 2018.05.14
 (33) US
 (71) NUVATION BIO INC., US
 (72) PHAM Son Minh, US; CHAKRAVARTY Sarvajit, US; CHEN Jiyun, US; KANKANALA Jayakanth, US; BARDE Anup, IN; NAYAK Anjan Kumar, IN; HUNG David, US
 (54) **Compuși anticanceroși care țintesc receptorii hormonali nucleari**
Anti-cancer nuclear hormone receptor-targeting compounds
Противораковые соединения, нацеленные на ядерные гормональные рецепторы
-

- (21) **e 2021 0274 (13) A1**
 (51) **Int.Cl.:** **C07K 16/28** (2006.01.01)
A61P 37/06 (2006.01.01)
 (96) 20151834.7, 2016.09.16
 (97) 3693393, 2020.08.12
 (31) 201562220442P
 (32) 2015.09.18
 (33) US
 (71) CEPHALON, INC., US
 (72) POULTON Lynn Dorothy, AU; POLLARD Matthew, AU; DOYLE Anthony G., AU; COOKSEY Bridget Ann, AU; PANDE Vanya, AU; CLARKE Adam William, AU
 (54) **Anticorpi care se leagă specific la TL1A**
Antibodies that specifically bind to TL1a
Антитела, которые специфически связываются с TL1a
-

- (21) **e 2021 0275 (13) A1**
 (51) **Int.Cl.:** **A61K 39/12** (2006.01.01)
A61P 11/00 (2006.01.01)
C07K 16/10 (2006.01.01)
 (96) 20164728.6, 2016.10.21
 (97) 3718565, 2020.10.07
 (31) 201562245031P; 201562244813P;
 201562244946P; 201562244802P;
 201562244837P; 201562247362P;
 201562247483P; 201562247394P;
 201562247297P
 (32) 2015.10.22; 2015.10.22; 2015.10.22;
 2015.10.22; 2015.10.22; 2015.10.28;
 2015.10.28; 2015.10.28; 2015.10.28
 (33) US; US; US; US; US; US; US; US; US
 (71) MODERNATX, INC., US
 (72) CIARAMELLA Giuseppe, US; HIMANSU Sunny, US
 (54) **Vaccinuri împotriva virusului respirator**
Respiratory virus vaccines
Вакцины против респираторного вируса
-

- (21) **e 2021 0276 (13) A1**
 (51) **Int.Cl.:** **C07D 401/04** (2006.01.01)
A61K 31/4174 (2006.01.01)
A61K 31/4439 (2006.01.01)
A61P 21/00 (2006.01.01)
A61P 25/00 (2006.01.01)
 (96) 20193962.6, 2016.10.05
 (97) 3795566, 2021.03.24

- (31) 201562238629P; 201562243263P;
201662352348P
- (32) 2015.10.07; 2015.10.19; 2016.06.20
- (33) US; US; US
- (71) MITOBRIDGE, INC., US; THE SALK INSTITUTE FOR BIOLOGICAL STUDIES, US
- (72) DOWNES Michael, US; EVANS Ronald M., US; KLUGE Arthur, US; LAGU Bharat, US; MIURA Masanori, JP; PANIGRAHI Sunil Kumar, IN; PATANE Michael, US; SAMAJDAR Susanta, IN; SENAIAR Ramesh, IN; TAKAHASHI Taisuke, JP
- (54) **Agoniști ai PPAR, compuși, compoziții farmaceutice și procedee de utilizare a acestora**
PPAR agonists, compounds, pharmaceutical compositions, and methods of use thereof
Агонисты PPAR, соединения, фармацевтические композиции и способы их применения
-
- (21) **e 2021 0277 (13) A1**
- (51) **Int.Cl.:** **E21B 28/00** (2006.01.01)
E21B 43/00 (2006.01.01)
E21B 43/11 (2006.01.01)
E21B 43/26 (2006.01.01)
- (96) 18785772.7, 2018.09.21
- (87) WO 2020/021321, 2020.01.30
- (31) 201862711237P
- (32) 2018.07.27
- (33) US
- (71) SAUDI ARABIAN OIL COMPANY, SA
- (72) SAN ROMAN ALERIGI Damian Pablo, SA; BATARSEH Sameeh Issa, SA
- (54) **Instrument cu plasmă indusă de laser**
Laser-induced plasma tool
Лазерно-индуцированный плазменный инструмент
-
- (21) **e 2021 0278 (13) A1**
- (51) **Int.Cl.:** **G01N 27/74** (2006.01.01)
G01N 33/28 (2006.01.01)
G01V 3/10 (2006.01.01)
- (96) 18786037.4, 2018.09.24
- (87) WO 2019/224594, 2019.11.28
- (31) 201815984471
- (32) 2018.05.21
- (33) US
- (71) SAUDI ARABIAN OIL COMPANY, SA; KING ABDULLAH UNIVERSITY OF SCIENCE AND TECHNOLOGY, SA
- (72) KARIMI Muhammad Akram, SA; AYUB Muhammad, SA; ARSALAN Muhammad, SA; SHAMIM Atif, SA
- (54) **Detectarea nivelurilor de saturație ale probei din carotă cu utilizarea câmpurilor magnetice**
Detecting saturation levels of a core sample using magnetic fields
Определение уровней насыщения образца керна с использованием магнитных полей
-
- (21) **e 2021 0279 (13) A1**
- (51) **Int.Cl.:** **B65G 5/00** (2006.01.01)
E21B 43/12 (2006.01.01)
- (96) 18792512.8, 2018.10.02
- (87) WO 2020/016640, 2020.01.23
- (31) 201816037023
- (32) 2018.07.17
- (33) US
- (71) SAUDI ARABIAN OIL COMPANY, SA
- (72) AZZOUNI Suliman M., SA
- (54) **Gestionarea stocării apei**
Managing storage of water
Управление хранением воды
-
- (21) **e 2021 0280 (13) A1**
- (51) **Int.Cl.:** **E21B 43/26** (2006.01.01)
- (96) 18796123.0, 2018.10.09
- (87) WO 2020/053636, 2020.03.19
- (31) 201816130140
- (32) 2018.09.13
- (33) US
- (71) SAUDI ARABIAN OIL COMPANY, SA
- (72) BATARSEH Sameeh Issa, SA; OTHMAN Haitham A., SA
- (54) **Instrument de foraj pentru fracturarea formațiunii care conține hidrocarburi**
Downhole tool for fracturing a formation containing hydrocarbons
Скважинный инструмент для разрыва пласта, содержащего углеводороды
-

- (21) **e 2021 0281 (13) A1**
 (51) **Int.Cl.:** *E04F 15/02* (2006.01.01)
 (96) 19724200.1, 2019.05.16
 (87) WO 2019/224107, 2019.11.28
 (31) 2020972
 (32) 2018.05.23
 (33) NL
 (71) I4F LICENSING NV, BE; TOWER IPCO COMPANY LIMITED, IE
 (72) BOUCKÉ Eddy Alberic, BE; VEEKEN Jacobus Gerardus Nicolaas Laurentius, CN
 (54) **Sistem de plăci multifuncționale, acoperire de plăci și placă**
Multi-purpose tile system, tile covering, and tile
Система многоцелевых плиток, плиточное покрытие и плитка
-
- (21) **e 2021 0282 (13) A1**
 (51) **Int.Cl.:** *A61K 47/68* (2017.01.01)
A61P 35/00 (2006.01.01)
C07K 16/28 (2006.01.01)
 (96) 19729452.3, 2019.05.22
 (87) WO 2019/224275, 2019.11.28
 (31) 201808507; 201813067; 201818152
 (32) 2018.05.23; 2018.08.10; 2018.11.07
 (33) GB; GB; GB
 (71) ADC THERAPEUTICS SA, CH; MEDIMMUNE LIMITED, GB
 (72) VAN BERKEL Patrick Hendrikus Cornelis, GB; FEINGOLD Jay Marshall, US; WUERTHNER Jens, CH; ADAMS James, US
 (54) **Adjuvant molecular**
Molecular adjuvant
Молекулярный адъювант
-
- (21) **e 2021 0283 (13) A1**
 (51) **Int.Cl.:** *A61K 9/00* (2006.01.01)
A61K 47/10 (2017.01.01)
A61K 9/19 (2006.01.01)
A61K 31/4178 (2006.01.01)
 (96) 19729994.4, 2019.05.21
 (87) WO 2019/226621, 2019.11.28
 (31) 201862674394P
 (32) 2018.05.21
 (33) US
- (71) EAGLE PHARMACEUTICALS, INC., US
 (72) WESCOTT Charles, US; COGLAN Jill, US
 (54) **Formulări de dantrolen și procedee de utilizare a acestora**
Dantrolene formulations and methods of their use
Препараты дантролена и способы их применения
-
- (21) **e 2021 0284 (13) A1**
 (51) **Int.Cl.:** *A41D 31/00* (2019.01.01)
D03D 1/00 (2006.01.01)
D03D 13/00 (2006.01.01)
D03D 15/00 (2021.01.01)
D03D 15/08 (2006.01.01)
D03D 15/10 (2006.01.01)
D03D 11/00 (2006.01.01)
 (96) 19730549.3, 2019.05.17
 (87) WO 2019/220404, 2019.11.21
 (31) PCT/IB2018/0535
 (32) 2018.05.18
 (33) WO
 (71) MANIFATTURA PRI.MA.TEX S.R.L., IT
 (72) PRIAMI Christian, IT; SCHIOCCHETTO Simone, IT
 (54) **Articol textil pentru îmbrăcăminte de protecție a motocicliștilor**
Textile article for motorcyclist protective clothing
Текстильное изделие для защитной одежды мотоциклистов
-
- (21) **e 2021 0285 (13) A1**
 (51) **Int.Cl.:** *A61K 9/51* (2006.01.01)
A61K 9/127 (2006.01.01)
A61K 31/7088 (2006.01.01)
 (96) 19730605.3, 2019.05.21
 (87) WO 2019/226650, 2019.11.28
 (31) 201862675487P
 (32) 2018.05.23
 (33) US
 (71) MODERNATX, INC., US
 (72) DIMITROV Stoil, US; HUANG Eric, US
 (54) **Livrarea AND-ului**
Delivery of DNA
Доставка ДНК
-

- (21) e 2021 0286 (13) A1
 (51) Int.Cl.: **A61K 47/60** (2017.01.01)
A61P 37/00 (2006.01.01)
- (96) 19732788.5, 2019.05.20
 (87) WO 2019/226538, 2019.11.28
 (31) 201862674244P
 (32) 2018.05.21
 (33) US
 (71) NEKTAR THERAPEUTICS, US
 (72) KIRK Peter Benedict, GB; LANGOWSKI John L, US; ZALEVSKY Jonathan, US
- (54) **Stimulator selectiv Treg RUR20kD-IL-2 și compoziții asociate**
Selective Treg stimulator RUR20kD-IL-2 and related compositions
Селективный стимулятор Treg RUR20kD-IL-2 и связанные с ним композиции
- (96) 19808414.7, 2019.05.22
 (87) WO 2019/222848, 2019.11.28
 (31) 201862675228P
 (32) 2018.05.23
 (33) US
 (71) UNIVERSITY HEALTH NETWORK, CA
 (72) HAIBE-KAINS Benjamin, CA; CESCONE David, CA
- (54) **Metode de tratament al cancerului caracterizat printr-un nivel ridicat de expresie a genei subunității 3 (SKA3) complexe asociate fusului și chinetocorului**
Methods of treating cancers characterized by a high expression level of spindle and kinetochore associated complex subunit 3 (SKA3) gene
Методы лечения рака, характеризующегося высоким уровнем экспрессии гена комплексной субъединицы 3 (SKA3), ассоциированного с веретеном и кинетохромом

- (21) e 2021 0287 (13) A1
 (51) Int.Cl.: **C07K 5/06** (2006.01.01)
C07K 16/44 (2006.01.01)
- (96) 19793769.1, 2019.04.25
 (87) WO 2019/210054, 2019.10.31
 (31) 18169888; 201862772809P
 (32) 2018.04.27; 2018.11.29
 (33) EP; US
 (71) BIOGEN MA INC., US; NEURIMMUNE AG, CH
 (72) GRIMM Jan, CH; MONTRASIO Fabio, CH; DALKILIC-LIDDLE Isin, US; RUSHE Mia Marie, US; ARNDT Joseph Walter, US
- (54) **Anticorp anti-(poli-GA) repetiții dipeptidice (DPR) de origine umană**
Human-derived anti-(poly-GA) dipeptide repeat (DPR) antibody
Антитело к (поли-ГА) дипептидным повторам (DPR) человеческого происхождения

- (21) e 2021 0290 (13) A1
 (51) Int.Cl.: **A61K 9/00** (2006.01.01)
A61K 47/02 (2006.01.01)
A61K 47/10 (2017.01.01)
A61K 47/20 (2006.01.01)
A61K 47/22 (2006.01.01)
A61K 47/26 (2006.01.01)
A61K 47/36 (2006.01.01)
A61K 47/40 (2006.01.01)
A61K 31/46 (2006.01.01)
- (96) 19160293.7, 2019.03.01
 (97) 3701938, 2020.09.02
 (71) MEDIVIS S.R.L., IT
 (72) ALEO Danilo, IT; MELILLI Barbara, IT; SAITA Maria Grazia, IT; SPITALERI Fabiola, IT; MANGIAFICO Sergio, IT; CRO Melina, IT
- (54) **Formulări oftalmice pe bază de atropină**
Ophthalmic formulations based on atropine
Офтальмологические препараты на основе атропина

- (21) e 2021 0288 (13) A1
 (51) Int.Cl.: **A61K 31/519** (2006.01.01)
A61K 31/4184 (2006.01.01)
A61K 31/437 (2006.01.01)
A61K 31/44 (2006.01.01)
A61K 31/4985 (2006.01.01)
A61K 31/5025 (2006.01.01)
A61K 31/517 (2006.01.01)
A61K 31/52 (2006.01.01)
A61K 31/55 (2006.01.01)
A61P 35/00 (2006.01.01)
C12Q 1/6809 (2018.01.01)

- (21) e 2021 0291 (13) A1
 (51) Int.Cl.: **G16H 40/20** (2018.01.01)
G16H 20/40 (2018.01.01)
- (96) 19464002.5, 2019.02.22
 (97) 3699921, 2020.08.26
 (71) SIEMENS HEALTHCARE GMBH, DE

- (72) SHARMA Puneet, US; ITU Lucian Mihai, RO; PASSERINI Tiziano, US
- (54) **Optimizarea randamentului laboratorului de cateterizare cu ajutorul învățării automate**
Optimizing catheterization laboratory throughput using machine learning
Оптимизация производительности лаборатории катетеризации с помощью машинного обучения

-
- (21) **e 2021 0292 (13) A1**
 (51) **Int.Cl.: A45D 19/02 (2006.01.01)**
A61K 8/92 (2006.01.01)
A61Q 5/06 (2006.01.01)
 (96) 19755675.6, 2019.06.13
 (87) WO 2020/084356, 2020.04.30
 (71) SMITH Cédric, FR
 (72) SMITH Cédric, FR

- (54) **Dispozitiv sub forma unei bucăți de fetru care conține o compoziție pentru colorarea instantanee a firelor de păr alb din barbă și a părului alb**
Device in the form of a piece of felt containing a composition for instantly colouring white beard hairs and white hairs
Устройство в виде куска фетра, содержащего композицию для мгновенного окрашивания седых волосков бороды и седых волос

-
- (21) **e 2021 0293 (13) A1**
 (51) **Int.Cl.: C12N 15/113 (2010.01.01)**
 (96) 19799466.8, 2019.05.09
 (87) WO 2019/217708, 2019.11.14
 (31) 201862669238P
 (32) 2018.05.09
 (33) US
 (71) IONIS PHARMACEUTICALS, INC., US
 (72) FREIER Susan M., US
 (54) **Compuși și procedee de reducere a expresiei ATXN3**
Compounds and methods for reducing ATXN3 expression
Соединения и способы снижения экспрессии ATXN3

- (21) **e 2021 0294 (13) A1**
 (51) **Int.Cl.: C12N 15/113 (2010.01.01)**
A61K 31/70 (2006.01.01)
 (96) 19800729.6, 2019.05.08
 (87) WO 2019/217527, 2019.11.14
 (31) 201862669280P; 201862699572P
 (32) 2018.05.09; 2018.07.17
 (33) US; US
 (71) IONIS PHARMACEUTICALS, INC., US
 (72) BUI Huynh-Hoa, US
 (54) **Compuși și procedee de reducere a expresiei FXI**
Compounds and methods for reducing FXI expression
Соединения и способы снижения экспрессии FXI

-
- (21) **e 2021 0295 (13) A1**
 (51) **Int.Cl.: G05B 19/418 (2006.01.01)**
G06F 21/64 (2013.01.01)
H04L 9/32 (2006.01.01)
 (96) 20161877.4, 2020.03.09
 (97) 3709113, 2020.09.16
 (31) 2992019; 10972019
 (32) 2019.03.12; 2019.08.30
 (33) CH; CH
 (71) FR. SAUTER AG, CH
 (72) GASSMANN Felix, FR
 (54) **Metodă de verificare a integrității datelor**
Data integrity testing method
Метод проверки целостности данных

-
- (21) **e 2021 0296 (13) A1**
 (51) **Int.Cl.: A61K 38/09 (2006.01.01)**
A61K 45/06 (2006.01.01)
A61P 35/00 (2006.01.01)
A61P 5/26 (2006.01.01)
A61P 5/30 (2006.01.01)
A61P 13/00 (2006.01.01)
A61P 13/08 (2006.01.01)
A61P 15/00 (2006.01.01)
A61P 43/00 (2006.01.01)
 (96) 20165541.2, 2018.01.30
 (97) 3701965, 2020.09.02
 (31) 201762452096P
 (32) 2017.01.30

- (33) US
- (71) ANTEV LIMITED, GB
- (72) LARSEN Finn, GB
- (54) **Compoziție care conține cel puțin un antagonist al GnRH**
A composition comprising at least one GnRH antagonist
Композиция, содержащая по меньшей мере один антагонист GnRH
-
- (21) e 2021 0297 (13) A1
- (51) Int.Cl.: **A61K 9/14** (2006.01.01)
A61K 9/10 (2006.01.01)
A61K 47/02 (2006.01.01)
A61K 47/10 (2017.01.01)
A61K 31/56 (2006.01.01)
A61P 27/00 (2006.01.01)
C07J 31/00 (2006.01.01)
C07J 71/00 (2006.01.01)
- (96) 20186965.8, 2020.07.21
- (97) 3769753, 2021.01.27
- (31) 201962877599P; 201962942551P
- (32) 2019.07.23; 2019.12.02
- (33) US; US
- (71) NICOX OPHTHALMICS, INC., US
- (72) BUKOWSKI Jean-Michel, FR; NADKARNI Akshay, US; BOYER José L., US; DUQUESROIX-CHAKROUN Brigitte, FR; NAVRATIL Tomas, US
- (54) **Procedeu de preparare a suspensiilor apoase oftalmice sterile de nanocristale de propionat de fluticazonă forma A**
Process for the preparation of sterile ophthalmic aqueous fluticasone propionate form A nanocrystals suspensions
Способ приготовления стерильных офтальмологических водных суспензий нанокристаллов флутиказона пропионата формы А
-

FF4A Brevete de invenție acordate / Granted patents for invention / Предоставленные патенты на изобретения

Orice persoană interesată are dreptul să ceară revocarea în tot sau în parte a hotărârii de acordare a brevetului în termen de 6 luni de la data publicării mențiunii privind acordarea brevetului. Opoziția se face în scris și motivat la AGEPI, în baza motivelor prevăzute de art. 57 alin. (2) din Legea nr. 50/2008 privind protecția invențiilor.

Any person shall be entitled to request a full or partial revocation of any decision to grant a patent within 6 months as from the date of publication of the mention of the grant of the patent. The opposition shall be reasoned and filed in writing with AGEPI according to the provisions of Article 57(2) of the Law No. 50/2008 on the Protection of Inventions.

Любое лицо вправе подать в AGEPI мотивированное возражение о полном или частичном аннулировании решения о предоставлении патента в течение 6 месяцев с даты публикации сведений о предоставлении патента. Возражение подается в письменной форме на основании мотивов, предусмотренных в части (2) ст. 57 Закона № 50/2008 об охране изобретений.

- (11) **4751 (13) B1**
 (51) **Int. Cl.: A61K 35/748 (2015.01)**
A61P 7/06 (2006.01)
C12N 1/20 (2006.01)
- (21) a 2019 0099
 (22) 2019.12.26
 (71)(73) UNIVERSITATEA DE STAT DIN MOLDOVA, MD
 (72) TROFIM Alina, MD; BULIMAGA Valentina, MD; BACALOV Iurie, MD
 (54) **Biopreparat pentru tratarea anemiei în cazul diabetului zaharat la animale**
 (57) Invenția se referă la biotehnologie și medicină, în special la obținerea biopreparatelor din biomasa cianobacteriei *Calothrix marchica*, și poate fi utilizată la sporirea nivelului hemoglobinei în cazul diabetului zaharat la animale, precum și în zootehnie ca supliment nutritiv.
 Conform invenției, se propune biopreparatul pentru tratarea anemiei în cazul diabetului zaharat la animale, obținut din biomasa de cianobacterie *Calothrix marchica* Lemm. CNMN-CB-18 prin congelarea-decongelarea de 5 ori a biomasei proaspete, omogenizarea ei prin triturare și diluarea cu apă distilată până la concentrația de 1 g/l.
 Rezultatul tehnic al invenției constă în sporirea nivelului de hemoglobină în cazul diabetului zaharat la animale până la 140,0 g/l.

Revendicări: 1

- *
* *
- (54) **Biopreparation for the treatment of anemia in diabetes in animals**
 (57) The invention relates to biotechnology and medicine, in particular to the production of biopreparations from the biomass of cyanobacterium *Calothrix marchica*, and can be used to increase hemoglobin level in diabetes in animals, as well as in zootechnics as a food additive.

According to the invention, proposed is a biopreparation for the treatment of anemia in diabetes in animals, prepared from the biomass of cyanobacterium *Calothrix marchica* Lemm. CNMN-CB-18 by 5-fold freezing-thawing of fresh biomass, its homogenization by grinding and diluting with distilled water to a concentration of 1 g/L.

The technical result of the invention consists in increasing the hemoglobin level in the case of diabetes in animals up to 140.0 g/L.

Claims: 1

- *
* *
- (54) **Биопрепарат для лечения анемии при сахарном диабете у животных**
 (57) Изобретение относится к биотехнологии и медицине, в частности к получению биопрепаратов из биомассы цианобактерии *Calothrix marchica*, и может быть использовано для повышения уровня гемоглобина при сахарном диабете у животных, а также в зоотехнии в качестве пищевой добавки.
 Согласно изобретению, предлагается биопрепарат для лечения анемии при сахарном диабете у животных, полученный из биомассы цианобактерии *Calothrix marchica* Lemm. CNMN-CB-18 путем 5-кратной заморозки-разморозки свежей биомассы, ее гомогенизации путем растирания и разбавления дистиллированной водой до концентрации 1 г/л.
 Технический результат изобретения заключается в повышении уровня гемоглобина в случае сахарного диабета у животных до 140,0 г/л.

П. формулы: 1

FF9Y Brevete de invenție de scurtă durată acordate / Granted short-term patents for invention / Предоставленные краткосрочные патенты на изобретения

Orice persoana interesată are dreptul se ceară revocarea în tot sau în parte a hotărârii de acordare a brevetului în termen de 6 luni de la data publicării mențiunii privind acordarea brevetului. Opoziția se face în scris și motivat la AGEPI, în baza motivelor prevăzute de art. 57 alin. (2) din Legea nr. 50/2008 privind protecția invențiilor.

Odată cu publicarea mențiunii privind acordarea brevetului de invenție de scurtă durată documentele cererii sunt expuse în biblioteca AGEPI, accesibile publicului, și pot fi consultate direct sau se pot comanda copii, contra cost.

Any person is in right to request a full or partial revocation of any decision to grant a patent within 6 months as from the date of publication of the mention of granting the patent. The opposition shall be reasoned and filed in writing with AGEPI according to the provisions of Art. 57(2) of the Law No. 50/2008 on the Protection of Inventions.

At the same time with the publication of the mention of the decision to grant a short-term patent for invention, the application documents, are exposed in the AGEPI library, available to the public, and can be consulted directly or copies may be ordered for payment of an additional fee.

Любое лицо вправе подать в AGEPI мотивированное возражение о полном или частичном аннулировании решения о предоставлении патента в течение 6 месяцев с даты публикации сведений о предоставлении патента. Возражение подается в письменной форме на основании положений, предусмотренных в части (2) ст. 57 Закона № 50/2008 об охране изобретений.

Одновременно с публикацией сведений о предоставлении краткосрочного патента на изобретение производится выкладка документов заявки в библиотеке AGEPI, общедоступных для ознакомления, а за дополнительную плату могут быть заказаны их копии.

- (11) **1512** (13) Y
 (51) **Int. Cl.:** **A21D 13/00** (2006.01)
A21D 13/04 (2017.01)
A21D 13/047 (2017.01)
A21D 13/06 (2017.01)
A21D 15/00 (2006.01)
A21D 2/36 (2006.01)
- (21) s 2020 0073
 (22) 2020.07.17
 (71)(73) UNIVERSITATEA TEHNICĂ A MOLDOVEI, MD; INSTITUTUL DE GENETICĂ, FIZIOLOGIE ȘI PROTECȚIE A PLANTELOR, MD
 (72) TURCULEȚ Nadejda, MD; GHENDOV-MOȘANU Aliona, MD; STURZA Rodica, MD; VEVERIȚĂ Efimia, MD; BUIUCLI Petr, MD; LUPAȘCU Galina, MD; ROTARI Silvia, MD; GORE Andrei, MD; LEATAMBORG Svetlana, MD
- (54) **Procedeu de fabricare a pâinii din făină de triticale**
- (57) Invenția se referă la industria alimentară, și anume la un procedeu de fabricare a pâinii din făină de triticale.
 Procedeu, conform invenției, include pregătirea aluatului din făină de triticale, drojdie comprimată, sare, zahăr, zer, extract liposolubil din fructe de cătină, sau măceș, sau scoruș și apă, frământarea acestuia, fermentarea, divizarea aluatului în bucăți, modelarea acestuia, dospirea și coacerea, totodată extractul liposolubil este obținut la amestecarea pudrei de fructe de cătină, sau măceș, sau scoruș cu ulei de floarea-soarelui dezodorizat, extragerea prin metoda ultrasonoră și filtrare ulterioară în vid.

Revendicări: 1

*
 * *

- (54) **Process for producing bread from triticale flour**
- (57) The invention relates to the food industry, namely to a process for producing bread from triticale flour.
 The process, according to the invention, comprises the preparation of dough from triticale flour, pressed yeast, salt, sugar, whey, fat-soluble extract from sea-buckthorn fruits or rose hips, or ashberries and water, kneading, fermentation, division of the dough into pieces, molding, leavening and baking, at the same time the fat-soluble extract is obtained by mixing the powder from sea-buckthorn

fruits or rose hips, or ashberries with deodorized sunflower oil, ultrasonic extraction and subsequent vacuum filtration.

Claims: 1

*
 * *

- (54) **Способ производства хлеба из муки тритикале**
- (57) Изобретение относится к пищевой промышленности, а именно к способу производства хлеба из муки тритикале.
 Способ, согласно изобретению, включает приготовление теста из муки тритикале, прессованных дрожжей, соли, сахара, сыворотки, жирорастворимого экстракта из плодов облепихи, или шиповника, или рябины и воды, его замешивание, ферментацию, разделение теста на кусочки, формование, расстойку и выпечку, при этом жирорастворимый экстракт получают при смешивании порошка из плодов облепихи, или шиповника, или рябины с дезодорированным подсолнечным маслом, экстракции ультразвуковым методом и последующей вакуумной фильтрации.

П. формулы: 1

- (11) **1513** (13) Y
 (51) **Int. Cl.:** **A61D 3/00** (2006.01)
 (21) s 2020 0043
 (22) 2020.04.24
 (71)(73) UNIVERSITATEA DE STAT DE MEDICINĂ ȘI FARMACIE "NICOLAE TESTEMIȚANU" DIN REPUBLICA MOLDOVA, MD
 (72) BENDELIC Eugeniu, MD; ALSALIEM Sulaiman, MD; PADUCA Ala, MD
 (74) COȘNEANU Elena
 (54) **Dispozitiv de fixare pentru masa chirurgicală veterinară**
- (57) Invenția se referă la medicina veterinară, în special la utilaje, utilizate pentru fixarea animalelor la efectuarea intervențiilor chirurgicale, precum și oftalmologice.
 Esența invenției constă în aceea că dispozitivul de fixare conține o placă dreptunghiulară, la un capăt al căreia sunt fixate perpendicular axei ei longitudinale trei blocuri, formând în plan un triunghi, fiecare dintre ele fiind executate în formă de prismă patrulateră cu lungi-

mea de 100 mm, lățimea de 50 mm și înălțimea de 40 mm pentru fixarea capului animalului. La mijlocul plăcii, paralel axei ei longitudinale, sunt fixate două blocuri de aceeași formă pentru fixarea trunchiului animalului, unul dintre care este executat cu lungimea de 250 mm, lățimea de 60 mm și înălțimea de 60 mm, iar cel de-al doilea - cu lungimea de 150 mm, lățimea de 60 mm și înălțimea de 60 mm. În fiecare bloc menționat sunt executate câte opt găuri străpunse pentru reglarea și fixarea lor de placă cu ajutorul unor șuruburi. Dispozitivul, de asemenea, conține o centură elastică, fixată de marginea capătului plăcii, la care sunt fixate blocurile pentru fixarea capului animalului, și trei inele, fixate pe placă, două dintre care sunt fixate între marginile longitudinale ale plăcii și două blocuri pentru fixarea capului, iar un inel este fixat între marginea longitudinală a plăcii și blocul cu dimensiune mai mare pentru fixarea trunchiului animalului. La marginea longitudinală a plăcii, la nivelul blocului cu dimensiune mai mică pentru fixarea trunchiului animalului, este fixată o cataramă. Dispozitivul este executat din polivinilclorid sau lemn.

Revendicări: 1

Figuri: 1

*
* *

- (54) **Fixation device for veterinary surgical table**
- (57) The invention relates to veterinary medicine, in particular to the equipment used for securing animals during surgical interventions, including ophthalmic ones.
- Summary of the invention consists in that the fixation device comprises a rectangular plate, at one end of which are fixed perpendicular to its longitudinal axis three blocks, forming a triangle in the plane, each of which is made in the form of a quadrangular prism of a length of 100 mm, a width of 50 mm and a height of 40 mm for the fixation of the animal's head. In the middle of the plate, parallel to its longitudinal axis, are fixed two blocks of the same shape for the fixation of the animal's body, one of which is made of a length of 250 mm, a width of 60 mm and a height of 60 mm, and the second – of a length of 150 mm, a width of 60 mm and a height of 60 mm. Each said block has eight through holes for adjusting and fixing them on the plate using screws. The device also comprises an elastic belt, fixed to the edge of the plate end, on which are fixed animal's head fixation blocks, and three rings, fixed on the plate, two of which are fixed between the longitudinal edges of

the plate and two head fixation blocks, and one ring is fixed between the longitudinal edge of the plate and a larger animal's body fixation block. On the longitudinal edge of the plate, at the level of a smaller animal's body fixation block is fixed a buckle. The device is made of polyvinylchloride or wood.

Claims: 1

Fig.: 1

*
* *

- (54) **Фиксирующее устройство для ветеринарного хирургического стола**

- (57) Изобретение относится к ветеринарии, в частности к оборудованию, используемому для закрепления животных при проведении хирургических вмешательств, в том числе офтальмологических.

Сущность изобретения состоит в том, что фиксирующее устройство содержит прямоугольную пластину, на одном конце которой закреплены перпендикулярно ее продольной оси три блока, образуя в плоскости треугольник, каждый из которых выполнен в виде четырехугольной призмы длиной 100 мм, шириной 50 мм и высотой 40 мм для фиксации головы животного. В середине пластины, параллельно ее продольной оси, закреплены два блока одинаковой формы для фиксации туловища животного, один из которых выполнен длиной 250 мм, шириной 60 мм и высотой 60 мм, а второй - длиной 150 мм, шириной 60 мм и высотой 60 мм. В каждом упомянутом блоке выполнены по восемь сквозных отверстий для регулировки и их фиксации на пластине с помощью шурупов. Устройство, также содержит эластичный ремень, закрепленный за край торца пластины, на котором закреплены блоки для фиксации головы животного, и три кольца, закрепленные на пластине, два из которых закреплены между продольными краями пластины и двумя блоками для фиксации головы, а одно кольцо закреплено между продольным краем пластины и блоком большего размера для фиксации туловища животного. На продольном крае пластины, на уровне блока меньшего размера для фиксации туловища животного закреплена пряжка. Устройство изготовлено из поливинилхлорида или дерева.

П. формулы: 1

Фиг.: 1

- (11) **1514** (13) Y
 (51) **Int. Cl.: A61F 9/007** (2006.01)
 (21) s 2020 0032
 (22) 2020.03.18
 (71)(73) UNIVERSITATEA DE STAT DE MEDICINĂ
 ȘI FARMACIE "NICOLAE TESTEMIȚANU"
 DIN REPUBLICA MOLDOVA, MD
 (72) BENDELIC Eugeniu, MD; ALSALIEM
 Sulaiman, MD
 (54) **Dispozitiv pentru normalizarea presiunii
 intraoculare**
 (57) Invenția se referă la tehnica medicală, în spe-
 cial la un dispozitiv pentru normalizarea pre-
 siunii intraoculare, și poate fi utilizată în mi-
 crochirurgia oftalmologică pentru tratamentul
 chirurgical al pacienților cu glaucom.
 Esența invenției constă în aceea că dispoziti-
 vul conține un tub cu lungimea de 3 mm, dia-
 metrul interior de 0,3 mm și diametrul exterior
 de 0,6 mm, care este unit la un capăt cu mij-
 locul unui cap de lucru, executat în formă de
 semicerc cu diametrul de 3,0 mm și grosimea
 de 0,4 mm, totodată tubul comunică cu partea
 interioară a capului de lucru prin intermediul
 unei găuri străpunse, iar dispozitivul este
 executat din polietilenă.

Revendicări: 1

Figuri: 1

*
 * *

- (54) **Device for normalization of intraocular
 pressure**
 (57) The invention relates to medical equipment, in
 particular to a device for normalization of in-
 traocular pressure, and can be used in oph-
 thalmic microsurgery for the surgical treat-
 ment of patients with glaucoma.
 Summary of the invention consists in that the
 device comprises a tube of a length of 3 mm,
 an inner diameter of 0.3 mm and an outer di-
 ameter of 0.6 mm, connected at one end to
 the middle of the working head, made in the
 form of a semicircle with a diameter of 3.0 mm
 and a thickness of 0, 4 mm, at the same time
 the tube communicates with the inside of the
 working head by means of a through hole,
 and the device is made of polyethylene.

Claims: 1

Fig.: 1

*
 * *

- (54) **Устройство для нормализации
 внутриглазного давления**
 (57) Изобретение относится к медицинской
 технике, в частности к устройству для нор-
 мализации внутриглазного давления, и
 может быть использовано в офтальмоло-

гической микрохирургии для хирургическо-
 го лечения больных глаукомой.

Сущность изобретения состоит в том, что
 устройство содержит трубку длиной 3 мм,
 внутренним диаметром 0,3 мм и внешним
 диаметром 0,6 мм, соединенную на одном
 конце с серединой рабочей головки, вы-
 полненной в форме полукруга диаметром
 3,0 мм и толщиной 0,4 мм, при этом трубка
 сообщается с внутренней частью рабочей
 головки посредством сквозного отверстия,
 а устройство выполнено из полиэтилена.

П. формулы: 1

Фиг.: 1

- (11) **1515** (13) Y
 (51) **Int. Cl.: A61F 9/007** (2006.01)
 (21) s 2020 0033
 (22) 2020.03.18
 (71)(73) UNIVERSITATEA DE STAT DE MEDICINĂ
 ȘI FARMACIE "NICOLAE TESTEMIȚANU"
 DIN REPUBLICA MOLDOVA, MD
 (72) BENDELIC Eugeniu, MD; ALSALIEM
 Sulaiman, MD
 (74) COȘNEANU Elena
 (54) **Dispozitiv pentru implantarea șuntului
 antiglaucomatos cu supapă**
 (57) Invenția se referă la tehnica medicală, în spe-
 cial la un dispozitiv pentru implantarea șuntu-
 lui antiglaucomatos cu supapă, și poate fi uti-
 lizată în microchirurgia oftalmologică pentru
 tratamentul chirurgical al pacienților cu glau-
 com.
 Esența invenției constă în aceea că
 dispozitivul conține două brațe cu lungimea
 de 90 mm și grosimea de 3,0...4,0 mm, unite
 rigid la un capăt, totodată capetele opuse sunt
 libere și executate în formă de Z, cu diametrul
 de 3,0 mm, vârfulile cărora sunt teșite sub un
 unghi de 45°, iar pe partea lor laterală este
 executată câte o scobitură semicirculară. În
 regiunea capetelor libere este executată o
 conexiune de blocare, compusă din două
 suprafețe congruente, una fiind formată pe
 partea superioară a unui braț, iar a doua
 suprafață fiind formată pe partea posterioară
 a brațului opus, cu posibilitatea îmbinării după
 efectuarea unei mișcări de încrucișare a
 brațelor. Dispozitivul este executat din
 fotopolimer medicinal.

Revendicări: 1

Figuri: 1

*
 * *

(54) **Device for implantation of anti-glaucoma shunt with valve**

(57) The invention relates to medical equipment, in particular to a device for implantation of anti-glaucoma shunt with valve, and can be used in ophthalmic microsurgery for the surgical treatment of patients with glaucoma.

Summary of the invention consists in that the device comprises two branches of a length of 90 mm and a thickness of 3.0...4.0 mm, rigidly connected at one end, at the same time the opposite ends are free and are made Z-shaped, of a diameter of 3.0 mm, the tops of which are beveled at an angle of 45°, and on their side faces is made a semicircular cutout. In the area of the free ends is made an interlock, consisting of two congruent surfaces, one being formed on the upper side of one branch, and the second surface being formed on the back side of the opposite branch, with the possibility of connecting after performing a cross movement of the branch. The device is made of medical photopolymer.

Claims: 1

Fig.: 1

*
* *

(54) **Устройство для имплантации антиглаукоматозного шунта с клапаном**

(57) Изобретение относится к медицинской технике, в частности к устройству для имплантации антиглаукоматозного шунта с клапаном, и может быть использовано в офтальмологической микрохирургии для хирургического лечения больных глаукомой.

Сущность изобретения состоит в том, что устройство содержит две ветви длиной 90 мм и толщиной 3,0...4,0 мм, жестко соединенные на одном конце, при этом противоположные концы свободны и выполнены Z-образной формы, диаметром 3,0 мм, верхушки которых скошены под углом 45°, а на их боковой стороне выполнено по одному полукруглому вырезу. В области свободных концов выполнено замковое соединение, состоящее из двух конгруэнтных поверхностей, одна будучи образована на верхней стороне одной ветви, а вторая поверхность будучи образована на тыльной стороне противоположной ветви, с возможностью соединения после выполнения перекрестного движения ветвей. Устройство выполнено из медицинского фотополимера.

П. формулы: 1

Фиг.: 1

(11) **1516 (13) Y**

(51) **Int. Cl.: A61F 9/007** (2006.01)

(21) s 2020 0024

(22) 2020.03.13

(71)(73) UNIVERSITATEA DE STAT DE MEDICINĂ ȘI FARMACIE "NICOLAE TESTEMIȚANU" DIN REPUBLICA MOLDOVA, MD

(72) BENDELIC Eugeniu, MD; ALSALIEM Sulaiman, MD

(74) COȘNEANU Elena

(54) **Dispozitiv pentru implantarea șuntului antiglaucomatos cu supapă**

(57) Invenția se referă la tehnica medicală, în special la un dispozitiv pentru implantarea șuntului antiglaucomatos cu supapă și poate fi utilizată în microchirurgia oftalmologică pentru tratamentul chirurgical al pacienților cu glaucom.

Esența invenției constă în aceea că dispozitivul conține un mecanism pentru inserarea șuntului și un fixator, care sunt executate din fotopolimer medicinal; mecanismul conține un mâner cilindric, fixat rigid cu un capăt lucrător de formă cuboidă, dintr-o parte laterală a căruia este executată o scobitură dreptunghiulară cu prelungire pe partea frontală a capătului lucrător; mânerul este executat cu o teșitură cu prelungire pe partea laterală, pe care este executată scobitura; fixatorul este executat în formă de tub, care cuprinde mânerul cilindric, suprafața interioară a căruia fiind congruentă cu suprafața exterioară a mânerului cilindric, cu posibilitatea glisării pe el, iar pe suprafața exterioară a fixatorului sunt executate creștături, totodată tubul fixatorului este dotat cu un capac pentru acoperirea părții laterale a capătului lucrător, pe care este executată scobitura.

Revendicări: 1

Figuri: 3

*
* *

(54) **Device for implantation of anti-glaucoma shunt with valve**

(57) The invention relates to medical equipment, in particular to a device for implantation of anti-glaucoma shunt with valve, and can be used in ophthalmic microsurgery for the surgical treatment of patients with glaucoma.

Summary of the invention consists in that the device comprises a shunt insertion mechanism and a fixator, which are made of medical photopolymer; the mechanism comprises a cylindrical handle, rigidly fixed to the working end of cuboid shape, on one of the side faces of which is made a rectangular cutout with a continuation on the end side of the working

end; the handle is made with a bevel with a continuation on the side face, on which the cutout is made; the fixator is made in the form of a tube, enclosing the cylindrical handle, the inner surface of which is congruent with the outer surface of the cylindrical handle, with the possibility of sliding along it, and on the outer surface of the fixator are made notches, at the same time the fixator tube is equipped with a cover to cover the side face of the working end, on which the cutout is made.

Claims: 1

Fig.: 3

*
* *

(54) **Устройство для имплантации антиглаукоматозного шунта с клапаном**

(57) Изобретение относится к медицинской технике, в частности к устройству для имплантации антиглаукоматозного шунта с клапаном, и может быть использовано в офтальмологической микрохирургии для хирургического лечения больных глаукомой.

Сущность изобретения состоит в том, что устройство содержит механизм для введения шунта и фиксатор, которые выполнены из медицинского фотополимера; механизм содержит цилиндрическую ручку, жестко закрепленную к рабочему концу кубовидной формы, с одной из боковых сторон которого выполнен прямоугольный вырез с продолжением на торцевой стороне рабочего конца; ручка выполнена со скосом с продолжением на боковой стороне, на которой выполнен вырез; фиксатор выполнен в виде трубки, охватывающей цилиндрическую ручку, внутренняя поверхность которой конгруэнтна с внешней поверхностью цилиндрической ручки, с возможностью скольжения по ней, а на внешней поверхности фиксатора выполнены насечки, при этом трубка фиксатора снабжена крышкой для прикрытия боковой стороны рабочего конца, на которой выполнен вырез.

П. формулы: 1

Фиг.: 3

(11) **1517 (13) Y**

(51) **Int. Cl.: C12J 1/02 (2006.01)**
A61K 36/52 (2006.01)

(21) s 2020 0090

(22) 2020.08.04

(71)(73) UNIVERSITATEA TEHNICĂ A MOLDOVEI, MD

(72) BOIȘTEAN Alina, MD; CHIRSANOVA Aurica, MD; GAINA Boris, MD; SIMINIUC Rodica, MD

(54) **Procedeu de obținere a oțetului din vin alb**

(57) Invenția se referă la industria alimentară, și anume la un procedeu de obținere a oțetului din vin alb.

Procedeu, conform invenției, include spălarea cojilor de nuci, uscarea acestora la temperatura de 30...40°C timp de 24 ore, amestecarea cojilor de nuci uscate cu maia de oțet, menținerea amestecului timp de 24 ore la temperatura de 25±1°C, scurgerea maielei, amestecarea cojilor de nuci cu vin alb și fermentarea acetică ulterioară a acestuia.

Revendicări: 4

*
* *

(54) **Process for producing vinegar from white wine**

(57) The invention relates to the food industry, namely to a process for producing vinegar from white wine.

The process, according to the invention, includes washing the nutshell, drying thereof at a temperature of 30...40°C for 24 hours, mixing the dried nutshell with vinegar ferment, maintaining the mixture for 24 hours at a temperature of 25±1°C, draining the ferment, mixing the nutshell with white wine and its subsequent acetic fermentation.

Claims: 4

*
* *

(54) **Способ получения уксуса из белого вина**

(57) Изобретение относится к пищевой промышленности, а именно к способу получения уксуса из белого вина.

Способ, согласно изобретению, включает промывку скорлупы орехов, ее сушку при температуре 30...40°C в течение 24 часов, смешивание высушенной скорлупы орехов с уксусной закваской, выдержку смеси в течение 24 часов при температуре 25±1°C, слив закваски, смешивание ореховой скорлупы с белым вином и его последующее уксусное брожение.

П. формулы: 4

- (11) 1518 (13) Y
- (51) Int. Cl.: E04H 6/00 (2006.01)
E04H 6/08 (2006.01)
E04H 6/12 (2006.01)

- (21) s 2020 0014
- (22) 2019.11.29
- (67) a 2019 0083, 2020.02.27

(71)(72)(73) ROȘCA Filip, MD

(74) PARASCA Dumitru

(54) **Garaj supraetajat cu ascensor**

(57) Invenția se referă la domeniul construcției, în special la garaje supraetajate mecanizate cu ascensor pentru blocuri de locuit.

Garajul, conform invenției, conține o structură verticală modulară, amplasată adiacent unui bloc de locuit, și formată dintr-o construcție supraetajată (53), un tambur supraetajat (51) și un puț dreptunghiular cu un ascensor (23). Construcția supraetajată (53) conține suporturi portante, pe care sunt montate în niveluri câte patru compartimente de parcare a automobilelor, unite prin platforme de trecere metalice (21) cu balcoanele apartamentelor blocului de locuit. Tamburul supraetajat (51) comunică cu puțul ascensorului (23), pe carcasa căruia este instalat un motor electric cu variator, antrenat printr-un sistem de angrenare cu roți dințate. Totodată garajul este dotat cu un sistem de ventilare, un canal de evacuare a gazelor de eșapament, o rețea de alimentare cu apă rece și o rețea de evacuare și de epurare a apelor reziduale.

Revendicări: 5

Figuri: 1

*
* *

(54) **Multistorey garage with elevator**

(57) The invention relates to the field of construction, in particular to multistorey mechanized garages with elevator for residential buildings. The garage, according to the invention, comprises a modular vertical structure, placed adjacent to a residential building and consisting

of a multistorey construction (53), a multistorey tambour (51) and a rectangular shaft with an elevator (23). The multistorey construction (53) comprises load-bearing supports, on which are mounted in tiers four car parking compartments, connected by means of metal platforms for the passage (21) with the balconies of the apartments of the residential building. The multistorey tambour (51) is in communication with the elevator shaft (23), on the body of which is installed an electric motor with an inverter, driven by a gearing system. At the same time, the garage is equipped with a ventilation system, an exhaust gas outlet channel, a cold water supply network and a wastewater drainage and treatment network.

Claims: 5

Fig.: 1

*
* *

(54) **Многоэтажный гараж с лифтом**

(57) Изобретение относится к области строительства, в частности к многоэтажным механизированным гаражам с лифтом для жилых домов.

Гараж, согласно изобретению, содержит модульную вертикальную структуру, расположенную рядом с жилым домом и состоящую из многоэтажной конструкции (53), многоэтажного тамбура (51) и прямоугольной шахты с лифтом (23). Многоэтажная конструкция (53) содержит несущие опоры, на которых смонтированы ярусами по четыре отсека парковки автомобилей, соединенных посредством металлических платформ для перехода (21) с балконами квартир жилого дома. Многоэтажный тамбур (51) сообщен с шахтой лифта (23), на корпусе которого установлен электродвигатель с инвертором, приводимым в действие посредством системы зацепления зубчатых колес. При этом гараж оборудован системой вентиляции, каналом отвода выхлопных газов, сетью снабжения холодной водой и сетью отвода и очистки сточных вод.

П. формулы: 5
Фиг.: 1

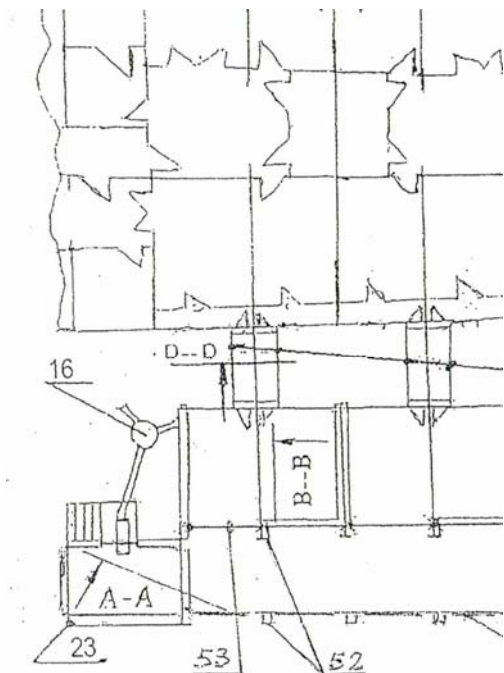

- (11) **1519 (13) Y**
 (51) **Int. Cl.: F03D 3/02** (2006.01)
 (21) s 2020 0021
 (22) 2020.03.06
 (71)(73) UNIVERSITATEA TEHNICĂ A MOLDOVEI,
 MD
 (72) BOSTAN Viorel, MD; DULGHERU Valeriu,
 MD; RABEI Ivan, MD
 (54) **Turbină eoliană cu ax vertical**
 (57) Invenția se referă la dispozitivele de conversi-
 une a energiei eoliene, și anume la turbinele
 eoliene cu ax vertical.
 Turbina eoliană cu ax vertical conține un turn
 (1), pe care este instalat un arbore rotitor ver-
 tical (3), un capăt al căruia este unit cu un ge-
 nerator cu magneți permanenți (17), iar celăl-
 alt capăt, prin intermediul unor bare (6 și 9),
 este unit cu pale (7) cu profil aerodinamic,
 partea de sus a cărora este unită rigid prin in-
 termediul barelor (6) cu o bucșă (5), fixată pe
 arbore (3), iar partea de jos a palelor (7) este
 unită rigid prin intermediul barelor (9) cu o altă
 bucșă (8), instalată pe arbore (3) cu posibilita-
 tea devierii relative față de prima bucșă (5),
 care este unită prin intermediul unor bare arti-
 culate (13 și 14) și elemente inerțiale (15), cu
 o bucșă (10) cu saboți (11), fixați pe flanșa
 superioară a acesteia. Din partea interioară a

barelor articulate (13 și 14) sunt fixate rigid
 elemente elastice lamelare (16).

Revendicări: 1
 Figuri: 7

- *
* *
- (54) **Vertical axis wind turbine**
 (57) The invention relates to wind energy conver-
 sion devices, namely to vertical axis wind tur-
 bines.
 The vertical axis wind turbine comprises a
 tower (1), on which is installed a vertical rotat-
 ing shaft (3), one end of which is connected to
 a generator with permanent magnets (17),
 and the other end, by means of levers (6 and
 9), is connected to blades (7) with aerody-
 namic profile, the upper part of which is rigidly
 connected by means of levers (6) to a sleeve
 (5), fixed on the shaft (3), and the lower part
 of the blades (7) is rigidly connected by
 means of levers (9) to another sleeve (8), in-
 stalled on the shaft (3) with the possibility of
 relative deviation from the first sleeve (5),
 which is connected by means of hinged levers
 (13 and 14) and inertial elements (15), to a
 sleeve (10) with brake shoes (11), fixed on its
 upper flange. On the inner side of the hinged
 levers (13 and 14) are rigidly fixed elastic
 plate elements (16).

Claims: 1
 Fig.: 7

- *
* *
- (54) **Ветроустановка с вертикальной осью**
 (57) Изобретение относится к устройствам для
 конверсии энергии ветра, а именно к ветро-
 турбинам с вертикальной осью.
 Ветроустановка с вертикальной осью содер-
 жит башню (1), на которой установлен вер-
 тикальный вращающийся вал (3), один ко-
 нец которого соединен с генератором с по-
 стоянными магнитами (17), а другой конец,
 посредством рычагов (6 и 9), соединен с
 лопастями (7) с аэродинамическим профи-
 лем, верхняя часть которых жестко соеди-
 нена посредством рычагов (6) со втулкой
 (5), закрепленной на валу (3), а нижняя
 часть лопастей (7) жестко соединена по-
 средством рычагов (9) с другой втулкой (8),
 установленной на валу (3) с возможностью
 относительного отклонения от первой
 втулки (5), которая соединена посредством
 шарнирных рычагов (13 и 14) и инерцион-
 ных элементов (15), со втулкой (10) с тор-
 мозными колодками (11), закрепленными
 на ее верхнем фланце. С внутренней сто-

роны шарнирных рычагов (13 и 14) жестко закреплены упругие пластинчатые элементы (16).

П. формулы: 1
Фиг.: 7

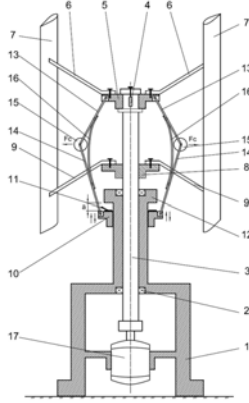

- (11) **1520** (13) Y
- (51) **Int. Cl.: G01N 27/12** (2006.01)
- (21) s 2020 0001
- (22) 2020.01.23
- (71)(73) UNIVERSITATEA TEHNICĂ A MOLDOVEI, MD; ȚIULEANU Dumitru, MD; CIOBANU Marina, MD; MONAICO Eduard, MD; AFANASIEV Andrei, MD
- (72) ȚIULEANU Dumitru, MD; CIOBANU Marina, MD; MONAICO Eduard, MD; AFANASIEV Andrei, MD

(54) **Senzor de gaze toxice**
(57) Invenția se referă la dispozitive sensibile la gaze, în particular la senzori de gaze toxice din material calcogenic pe bază de telur sau aliajele lui, și poate fi utilizată la detectarea rapidă a gazelor toxice în concentrații mici, la temperatura camerei.
Senzorul de gaze toxice, conform invenției, conține un substrat, pe care este crescut un film izolator, pe care sunt depuși electrozi metalici la o distanță de 10...500 μm, și un strat sensibil la gaze, executat din material calcogenic pe bază de telur sau aliajele lui cu o grosime mai mică decât grosimea electrozilor metalici, și crescut între aceștia. Funcția de lucru a electrozilor metalici este mai mare

decât funcția de lucru a materialului calcogenic, sensibil la gaze.

Revendicări: 1
Figuri: 5

*
* *

(54) **Toxic gas sensor**
(57) The invention relates to gas-sensitive devices, in particular to sensors for toxic gases from chalcogenide materials based on tellurium or its alloys, and can be used for the rapid detection of toxic gases in low concentrations at room temperature.
The toxic gas sensor, according to the invention, comprises a substrate, on which is grown an insulating film, on which are applied metal electrodes at a distance of 10...500 μm, and a gas-sensitive layer, made of chalcogenide material based on tellurium or its alloys with a thickness less than the thickness of the metal electrodes, and grown between them. The work function of the metal electrodes is greater than the work function of the gas-sensitive chalcogenide material.

Claims: 1
Fig.: 5

*
* *

(54) **Датчик токсических газов**
(57) Изобретение относится к газочувствительным устройствам, в частности к датчикам токсичных газов из халькогенидных материалов на основе теллура или его сплавов, и может быть использовано для быстрого обнаружения токсичных газов в низких концентрациях, при комнатной температуре.
Датчик токсических газов, согласно изобретению, содержит подложку, на которой выращена изолирующая пленка, на которую нанесены металлические электроды на расстоянии 10...500 мкм, и газочувствительный слой, выполненный из халькогенидного материала на основе теллура или его сплавов толщиной меньше толщины металлических электродов, и выращенный между ними. Работа выхода металлических электродов больше работы выхода газочувствительного халькогенидного материала.

П. формулы: 1
Фиг.: 5

**FG9A Publicarea traducerii fascicolului de
brevet european validat în Republica Moldova/
Publication of the translation of the European
patent specification validated
in the Republic of Moldova/
Публикация перевода описания
изобретения к европейскому патенту,
валидированному в Республике Молдова**

B revetul european validat conferă aceleași drepturi ca și cele conferite de un brevet, în conformitate cu Legea nr. 50/2008 privind protecția invențiilor, de la data publicării de către OEB a mențiunii privind eliberarea brevetului.

A validated European patent shall confer as from the date of publication of the mention of the issuance of the patent by the EPO the same rights as would be conferred by a patent in accordance with the Law No. 50/2008 on the Protection of Inventions.

B валидированный европейский патент предоставляет те же права, что и патент в соответствии с Законом № 50/2008 об охране изобретений, с даты публикации ЕПВ сведений о выдаче патента.

- (11) **MD/EP 3286209 (13) T2**
- (51) **Int.Cl.: C07K 14/59** (2006.01.01)
- (21) e 2018 0206
- (96) 16721722.3, 2016.04.22
- (97) 3286209, 2018.02.28
- (80) EPB nr. 48/2020, 2020.11.25
- (87) WO 2016/170113, 2016.10.27
- (31) 15164965
- (32) 2015.04.24
- (33) EP
- (71) FERRING BV, NL
- (72) PLAKSIN Daniel, NL; GRINHUT Ayelet, NL
- (73) FERRING BV, NL
- (74) CORCODEL Angela
- (54) **Metodă de producere a gonadotrofinei**
Method of production of gonadotrophin
Способ получения гонадотропина
- (57) O celulă gazdă caracterizată prin aceea că cuprinde în genomul său o secvență care codifică un lanț de hCG și utilizarea celei gazdă pentru a produce hCG recombinant.

Revendicări: 8
Figuri: 7
Secvențe: 12

- (57) A host cell characterized in that it comprises integrated into its genome a sequence coding for the a chain of hCG, and use of the host cell to produce recombinant hCG.

Claims: 8
Fig.: 7
Sequences: 12

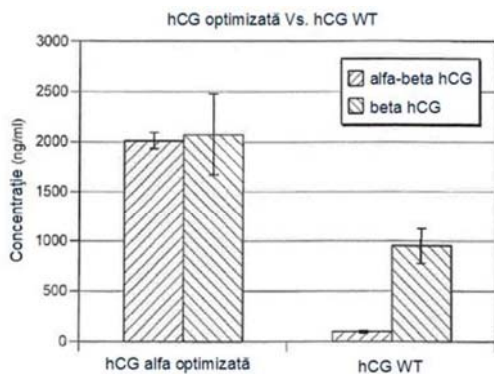

FIG. 7

- (11) **MD/EP 3291830 (13) T2**
- (51) **Int.Cl.: A61K 39/00** (2006.01.01)
C07K 14/47 (2006.01.01)
A61P 35/00 (2006.01.01)
- (21) e 2018 0258
- (96) 16723966.4, 2016.05.04
- (97) 3291830, 2018.03.14
- (80) EPB nr. 07/2021, 2021.02.17
- (87) WO 2016/177784, 2016.11.10
- (31) 201507719; 201562157684P
- (32) 2015.05.06; 2015.05.06
- (33) GB; US
- (71) IMMATICS BIOTECHNOLOGIES GmbH, DE
- (72) MAHR Andrea, DE; WEINSCHENK Toni, DE; WIEBE Anita, DE; FRITSCHKE Jens, DE; SINGH Harpreet, US; SCHOOR Oliver, DE
- (73) IMMATICS BIOTECHNOLOGIES GmbH, DE
- (74) FOCȘA Valentin

- (54) **Noi peptide și combinații de peptide și eșafodaje ale acestora pentru utilizare în imunoterapie împotriva carcinomului colorectal (CCR) și a altor cancere**
Novel peptides and combination of peptides and scaffolds thereof for use in immunotherapy against colorectal carcinoma (crc) and other cancers
Новые пептиды и комбинация пептидов и их каркасов для использования в иммунотерапии против колоректальной карциномы (КРК) и других видов рака

- (57) Prezenta invenție se referă la peptide, proteine, acizi nucleici și celule pentru utilizare în metode imunoterapeutice. În mod special, prezenta invenție se referă la imunoterapia cancerului. În plus, prezenta invenție se referă la epitopii peptidici ai celulelor T citotoxice asociate tumorii, singuri sau asociați cu alte peptide asociate tumorii, care pot servi, de exemplu, drept componente farmaceutice active ale formulilor de vaccin care stimulează răspunsurile imunitare antitumorale sau pentru stimularea celulelor T ex vivo și transferarea la pacienți. Peptidele legate de molecule ale complexului major de histocompatibilitate (MHC), sau peptidele ca atare, pot fi, de asemenea, ținte ale anticorpilor, ale receptorilor solubili ai celulelor T și ale altor molecule de legare.

Revendicări: 16
Figuri: 4
Secvențe: 267

*
* *

(57) The present invention relates to peptides, proteins, nucleic acids and cells for use in immunotherapeutic methods. In particular, the present invention relates to the immunotherapy of cancer. The present invention furthermore relates to tumor-associated T-cell peptide epitopes, alone or in combination with other tumor-associated peptides that can for example serve as active pharmaceutical ingredients of vaccine compositions that stimulate anti-tumor immune responses, or to stimulate T-cells ex vivo and transfer into patients. Peptides bound to molecules of the major histocompatibility complex (MHC), or peptides as such, can also be targets of antibodies, soluble T-cell receptors, and other binding molecules.

Claims: 16
Fig.: 4
Sequences: 267

-
- (11) **MD/EP 3313884 (13) T2**
(51) **Int.Cl.:** **C07K 16/28** (2006.01.01)
A61K 39/395 (2006.01.01)
A61P 35/00 (2006.01.01)
- (21) e 2018 0449
(96) 16736718.4, 2016.06.28
(97) 3313884, 2018.05.02
(80) EPB nr. 47/2020, 2020.11.18
(87) WO 2017/004026, 2017.01.05
(31) 201562186161P; 201662338203P;
201662346730P
(32) 2015.06.29; 2016.05.18; 2016.06.07
(33) US; US; US
(71) IMMUNOGEN, Inc., US
(72) KOVTUN Yelena, US; TAVARES Daniel, US;
RUI Lingyun, US; CHITTENDEN Thomas, US
(73) IMMUNOGEN Inc., US
(74) CORCODEL Angela
(54) **Anticorpi anti-CD123 și conjugați și derivați ai acestora**
Anti-cd123 antibodies and conjugates and derivatives thereof
Анти-CD123-антитела и их конъюгаты и производные

(57) Prezenta dezvăluire se referă, în general, la anticorpi, fragmente care leagă antigenul acestora, polipeptide și imunoconjugați care se leagă de antigenul CD123 (lanțul α al receptorului interleukinei 3 sau IL-3R α). Prezenta dezvăluire se referă, de asemenea, la metode de utilizare a unor astfel de molecule care leagă CD123 pentru diagnosticarea și tratarea bolilor, cum ar fi tumorile maligne ale celulelor B.

Revendicări: 25
Figuri: 33
Secvențe: 97

*
* *

(57) The present disclosure generally relates to antibodies, antigen-binding fragments thereof, polypeptides, and immunoconjugates that bind to CD 123 antigen (the α chain of the interleukine 3 receptor, or IL-3R α). The present disclosure also relates to methods of using such CD123-binding molecules for diagnosing and treating diseases, such as B-cell malignancies.

Claims: 25
Fig.: 33
Sequences: 97

-
- (11) **MD/EP 3394033 (13) T2**
(51) **Int.Cl.:** **C07D 215/40** (2006.01.01)
C07D 471/04 (2006.01.01)
A61K 31/4375 (2006.01.01)
A61K 31/47 (2006.01.01)
A61K 31/519 (2006.01.01)
A61K 31/4985 (2006.01.01)
A61P 35/00 (2006.01.01)
A61P 31/00 (2006.01.01)
A61P 3/00 (2006.01.01)
A61P 9/10 (2006.01.01)
A61P 11/06 (2006.01.01)
A61P 31/12 (2006.01.01)
A61P 35/04 (2006.01.01)
- (21) e 2018 1058
(96) 16826549.4, 2016.12.21
(97) 3394033, 2018.10.31
(80) EPB nr. 48/2020, 2020.11.25
(87) WO 2017/112730, 2017.06.29

(31) 201562270931P; 201662324502P;
201662385341P

(32) 2015.12.22; 2016.04.19; 2016.09.09

(33) US; US; US

(71) INCYTE CORPORATION, US

(72) LAJKIEWICZ Neil, US; WU Liangxing, US; YAO Wenqing, US

(73) INCYTE CORPORATION, US

(74) PARASCA Dumitru

(54) **Compuși heterociclici ca imunomodulatori**
Heterocyclic compounds as immunomodulators

Гетероциклические соединения в качестве иммуномодуляторов

(57) Sunt divulgați aici compuși cu Formula (I'), metode de utilizare a compușilor ca imunomodulatori, și compoziții farmaceutice cuprinzând compuși. Compușii sunt utili în tratarea, prevenirea sau ameliorarea bolilor sau tulburărilor cum ar fi cancerul sau infecțiile.

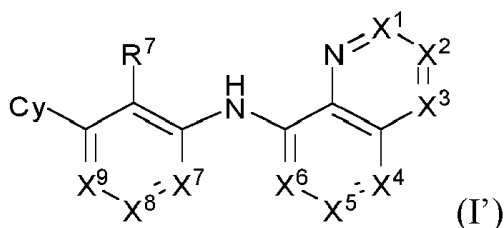

Revendicări: 24

*
* *

(57) Disclosed are compounds of Formula (I'), methods of using the compounds as immunomodulators, and pharmaceutical compositions comprising such compounds. The compounds are useful in treating, preventing or ameliorating diseases or disorders such as cancer or infections.

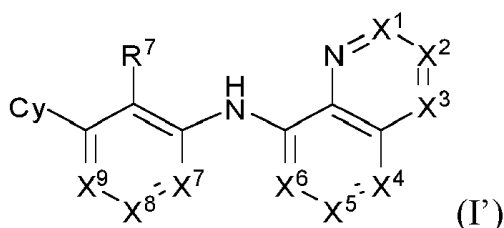

Claims: 24

(11) **MD/EP 3439672 (13) T2**

(51) **Int.Cl.: A61K 35/12** (2015.01.01)
C07K 14/005 (2006.01.01)
A61K 39/12 (2006.01.01)

(21) e 2019 0180

(96) 17715692.4, 2017.04.04

(97) 3439672, 2019.02.13

(80) EPB nr. 48/2020, 2020.11.25

(87) WO 2017/174568, 2017.10.12

(31) 16163810

(32) 2016.04.05

(33) EP

(71) JANSSEN VACCINES & PREVENTION B.V., NL

(72) KRARUP Anders, NL; LANGEDIJK Johannes Petrus Maria, NL

(73) JANSSEN VACCINES & PREVENTION B.V., NL

(74) CORCODEL Angela

(54) **Proteine F RVS de pre-fuziune solubile stabilizate pentru utilizare în profilaxia infecțiilor cu RSV**

Stabilized soluble pre-fusion rsv f protein for use in the prophylaxis of rsv infection
Стабилизированные растворимые пре-слиятые F-белки РСВ

(57) Prezenta invenție se referă la proteine F de pre-fuziune stabilizate (sau fragmentul acestora) ale virusului sincițial respirator (RSV), la compoziții care cuprind proteinele menționate și utilizări ale acestora pentru profilaxia și/sau tratamentul infecției cu RSV.

Revendicări: 3

Figuri: 9

Secvențe: 22

*
* *

(57) The present invention provides stable pre-fusion respiratory syncytial virus (RSV) F proteins (or fragment thereof), compositions comprising said proteins and uses thereof for the prevention and/or treatment of RSV infection.

Claims: 3

Fig.: 9

Sequences: 22

- (11) MD/EP 3442580 (13) T2
 (51) Int.Cl.: A61K 45/06 (2006.01.01)
 A61K 31/426 (2006.01.01)
 A61P 1/16 (2006.01.01)
 A61P 11/00 (2006.01.01)
- (21) e 2019 0213
 (96) 17710285.2, 2017.03.13
 (97) 3442580, 2019.02.20
 (80) EPB nr. 39/2020, 2020.09.23
 (87) WO 2017/178172, 2017.10.19
 (31) 16305425
 (32) 2016.04.11
 (33) EP
 (71) GENFIT, FR
 (72) DARTEIL Raphaël, FR; WALCZAK Robert, FR;
 BELANGER Carole, FR; NEGRO Emilie, FR;
 DAUBERSIES Pierre, FR; DELATAILLE Philip-
 pe, FR
 (73) GENFIT, FR
 (74) SOKOLOVA Sofia
 (54) **Metode de tratament pentru bolile colestatice
 și fibrotice**
**Methods of treatment for cholestatic and
 fibrotic diseases**
**Методы лечения холестатических и
 фиброзных заболеваний**
- (57) Invenția de față se referă la compusul [2-[(5-nitro-1,3-tiazol-2-il)carbamoil]fenil] etanoat (Nitazoxanidă) sau 2-hidroxi-N-(5-nitro-2-tiazolil)benzamidă (Tizoxanidă) pentru tratarea bolilor colestatice și fibrotice.
- Revendicări: 8
 Figuri: 9
 Secvențe: 4
- *
* *
- (57) The present invention relates to the compound [2-[(5-nitro-1,3-thiazol-2-yl)carbamoil]phenyl]ethanoate (Nitazoxanide) or 2-hydroxy-N-(5-nitro-2-thiazolyl)benzamide (Tizoxanide) for treating cholestatic and fibrotic diseases.
- Claims: 8
 Fig.: 9
 Sequences: 4

- (11) MD/EP 3638370 (13) T2
 (51) Int.Cl.: A61P 25/06 (2006.01.01)
 A61K 31/198 (2006.01.01)
- (21) e 2020 0433
 (96) 18749124.6, 2018.06.25
 (97) 3638370, 2020.04.22
 (80) EPB nr. 46/2020, 2020.11.11
 (87) WO 2018/229738, 2018.12.20
 (71) INTRABIO Ltd, GB
 (72) STRUPP Michael, DE; FACTOR Mallory, GB
 (73) INTRABIO Ltd, GB
 (74) SOKOLOVA Sofia
 (54) **Tratamentul migrenei cu acetil-leucină**
Treatment of migraine with acetyl-leucine
Лечение мигрени ацетиллейцином
- (57) Un prim aspect al invenției se referă la leucină, acetil-leucină, sau o sare acceptabilă farmaceutică a acestora, pentru utilizare în tratamentul sau prevenirea unei migrene, sau a unuia sau mai multor simptome asociate cu aceasta. Un al doilea aspect al invenției se referă la o metodă pentru tratamentul sau prevenirea unei migrene, sau a unuia sau mai multor simptome asociate cu aceasta, respectivă metodă cuprinzând administrarea la subiect a unei cantități terapeutice eficiente de leucină, acetil-leucină, sau unei sări acceptabile farmaceutice a acestora.
- Revendicări: 15
 Figuri: 1
- *
* *
- (57) A first aspect of the invention relates to leucine, acetyl-leucine, or a pharmaceutically acceptable salt thereof, for use in treating or preventing a migraine, or one or more symptoms associated therewith. A second aspect of the invention relates to a method of treating or preventing a migraine, or one or more symptoms associated therewith, in a subject, said method comprising administering to the subject a therapeutically or prophylactically effective amount of leucine, acetyl-leucine, or a pharmaceutically acceptable salt thereof.

Claims: 15
 Fig.: 1

FG4A Lista brevetelor de invenție eliberate

Se publică următoarele date: numărul curent, codul țării conform normei ST.3 OMPI, numărul brevetului, codul tipului de document conform normei ST.16 OMPI, indicii de clasificare conform CIB, numărul depozitului, data depozitului, numărul BOPI în care a fost publicată mențiunea privind acordarea brevetului

| Nr. crt. | Cod ST. 3 OMPI | (11) Nr. brevet | (13) Cod ST. 16 OMPI | (51) Indici de clasificare | (21) Nr. depozit | (22) Data depozit | (45) Nr. BOPI |
|----------|----------------|-----------------|----------------------|--|------------------|-------------------|---------------|
| 1 | CH | 4710 | C1 | A61K 31/454 (2006.01) A61P 35/00 (2006.01) | a 2017 0025 | 2015.08.28 | 9/2020 |
| 2 | MD | 4711 | C1 | A61K 31/722 (2006.01) A61K 31/375 (2006.01) C08B 37/00 (2006.01) A61P 39/06 (2006.01) | a 2019 0036 | 2019.04.22 | 9/2020 |
| 3 | MD | 4712 | C1 | A61K 31/60 (2006.01) A61K 31/30 (2006.01) A61K 31/16 (2006.01) A61P 31/10 (2006.01) C07C 65/10 (2006.01) C07F 1/08 (2006.01) C07F 3/00 (2006.01) A61P 31/04 (2006.01) | a 2019 0081 | 2019.11.13 | 9/2020 |
| 4 | MD | 4713 | C1 | A61K 35/64 (2015.01) A01K 67/033 (2015.01) | a 2018 0055 | 2018.07.19 | 9/2020 |
| 5 | MD | 4714 | C1 | C12N 1/20 (2006.01) C12N 1/38 (2006.01) C01G 3/00 (2006.01) | a 2019 0041 | 2019.05.22 | 9/2020 |

FG9Y Lista brevetelor de invenție de scurtă durată eliberate

Se publică următoarele date: numărul curent, codul țării conform normei ST.3 OMPI, numărul brevetului, codul tipului de document conform normei ST.16 OMPI, indicii de clasificare conform CIB, numărul depozitului, data depozitului, numărul BOPI în care a fost publicată mențiunea privind acordarea brevetului

| Nr. crt. | Cod ST. 3 OMPI | (11) Nr. brevet | (13) Cod ST. 16 OMPI | (51) Indici de clasificare | (21) Nr. depozit | (22) Data depozit | (45) Nr. BOPI |
|----------|----------------|-----------------|----------------------|---|------------------|-------------------|---------------|
| 1 | MD | 1450 | Z | A01G 17/00 (2006.01) A01G 17/10 (2006.01) | s 2019 0129 | 2019.12.18 | 8/2020 |
| 2 | MD | 1455 | Z | A23K 10/30 (2016.01) A23K 10/37 (2016.01) A23K 10/38 (2016.01) A23K 20/174 (2016.01) A23K 20/20 (2016.01) C12R 1/465 (2016.01) | s 2019 0075 | 2019.07.15 | 9/2020 |
| 3 | MD | 1456 | Z | A61B 10/00 (2006.01) A61K 33/00 (2006.01) | s 2019 0097 | 2019.09.11 | 9/2020 |
| 4 | MD | 1457 | Z | B27M 3/18 (2006.01) B44C 5/04 (2006.01) B27G 11/00 (2006.01) | s 2019 0092 | 2019.08.12 | 9/2020 |
| 5 | MD | 1458 | Z | C12G 3/04 (2006.01) C12G 3/07 (2006.01) C12H 1/02 (2006.01) C12H 1/07 (2006.01) C12H 1/22 (2006.01) | s 2020 0011 | 2020.02.14 | 9/2020 |

II

Soiuri de plante / Plant varieties / Сорта растений

Protecția juridică a soiurilor de plante în Republica Moldova se asigură în temeiul Legii nr. 39/2008 privind protecția soiurilor de plante.

În conformitate cu această Lege, brevetele pentru soi de plantă sunt eliberate de AGEPI și certifică prioritatea și paternitatea amelioratorului și dreptul exclusiv al titularului de brevet asupra soiului.

Un soi este brevetabil dacă este nou, distinct, omogen și stabil și este desemnat printr-o denumire conformă cu prevederile Legii.

Cererea de brevet pentru soi de plantă se depune la AGEPI de către orice persoană care, conform art. 11 și 12 din Lege, dispune de dreptul de a solicita brevet, personal sau prin reprezentant și trebuie să îndeplinească cerințele prevăzute la art. 33 din Lege.

În prezenta Secțiune se publică date privind cererile de brevet pentru soi de plantă depuse, brevetele pentru soi de plantă acordate și brevetele pentru soi de plantă eliberate conform procedurii naționale.

Legal protection of plant varieties in the Republic of Moldova shall be afforded in with the Law No. 39/2008 on the Protection of Plant Varieties.

In accordance with this Law, variety patents shall be granted by AGEPI and shall certify the priority of the variety, the authorship of the breeder and the exclusive right of the patent owner in the variety. The plant variety shall be patentable where it is new, distinct, uniform and stable and shall be designated by a denomination in accordance with the provisions of the Law.

The variety patent application shall be filed with the AGEPI by any person who, according to Art. 11 and 12 of the Law, is entitled to apply for a patent, in person or through a representative, and shall fulfill the requirements specified in Art. 33 of the Law.

Data concerning the filed plant variety applications, granted plant variety patents and plant variety patents issued according to the national procedure are published in the present Section.

Правовая охрана сортов растений в Республике Молдова обеспечивается на основе Закона № 39/2008 об охране сортов растений.

В соответствии с этим Законом, патенты на сорта растений выдаются AGEPI и удостоверяют приоритет, авторство селекционера и исключительное право патентообладателя на сорт растения.

Сорт растения патентоспособен, если он является новым, отличимым, однородным и стабильным и обозначен наименованием в соответствии с требованиями Закона.

Заявка на патент на сорт растения подается в AGEPI любым лицом, которому согласно ст. 11 и 12 Закона принадлежит право на получение патента, лично или через представителя и должна содержать документы, предусмотренные в ст. 33 Закона.

В данном Разделе публикуются сведения о заявках на патенты на сорта растений, о предоставленных патентах на сорта растений и о выданных патентах на сорта растений согласно национальной процедуре.

**CODURILE OMPI PENTRU CODIFICAREA TITLURILOR INFORMAȚIILOR
REFERITOARE LA SOIURILE DE PLANTE PUBLICATE ÎN BULETINUL OFICIAL
DE PROPRIETATE INTELECTUALĂ CONFORM NORMEI ST. 17**

**WIPO CODES ON CODING OF HEADINGS OF ANNOUNCEMENTS CONCERNING
PLANT VARIETIES MADE IN THE OFFICIAL BULLETIN
OF INTELLECTUAL AL PROPERTY IN ACCORDANCE WITH THE STANDARD ST. 17**

**КОДЫ ВОИС ДЛЯ КОДИРОВАНИЯ ЗАГОЛОВКОВ ИНФОРМАЦИИ, ОТНОСЯЩЕЙСЯ
К СОРТАМ РАСТЕНИЙ, ПУБЛИКУЕМОЙ В ОФИЦИАЛЬНОМ БЮЛЛЕТЕНЕ
ИНТЕЛЛЕКТУАЛЬНОЙ СОБСТВЕННОСТИ В СООТВЕТСТВИИ СО СТАНДАРТОМ ST. 17**

- BZ9E** Cereri de brevet pentru soi de plantă publicate
Published plant variety patent applications
Опубликованные заявки на патент на сорт растения
- BA9E** Denumirile soiurilor
Variety denominations
Наименования сортов
- FF9E** Brevete pentru soi de plantă acordate
Granted plant variety patents
Предоставленные патенты на сорт растения
- FF9E** Lista brevetelor pentru soi de plantă acordate, aranjate în ordinea numerelor de brevete (anual)
Numerical index of granted plant variety patents (yearly)
Нумерационный указатель предоставленных патентов на сорт растения (годовой)
- FG9E** Brevete pentru soi de plantă eliberate
Issued plant variety patents
Выданные патенты на сорт растения
- FA9E** Lista cererilor de brevet pentru soi de plantă retrase
List of withdrawn plant variety patent applications
Перечень отозванных заявок на патент на сорт растения
- FC9E** Lista cererilor de brevet pentru soi de plantă respinse
List of rejected plant variety patent applications
Перечень отклоненных заявок на патент на сорт растения
- MC9E** Lista cererilor de brevet pentru soi de plantă anulate
List of nullited plant variety patent applications
Перечень аннулированных заявок на патент на сорт растения
- MM9E** Lista brevetelor pentru soi de plantă a căror valabilitate a încetat
List of invalid plant variety patents
Перечень патентов на сорт растения, действие которых прекращено
- HF9E** Lista brevetelor pentru soi de plantă revalidate
List of revalidated plant variety patents
Перечень восстановленных патентов на сорт растения

FF9E Brevete pentru soi de plantă acordate / Granted plant variety patents / Предоставленные патенты на сорт растения

Orice hotărâre de acordare a brevetului pentru soi de plantă poate fi contestată de către o persoană, afectată de hotărârea respectivă în mod direct și personal.
Contestația motivată se depune la AGEPI în termen de 2 luni de la data publicării hotărârii.

Any decision to grant a plant variety patent may be appealed by a person directly and personally affected by that decision.
The reasoned appeal shall be lodged with the AGEPI within 2 months as from the date of publication of the decision.

Любое решение о выдаче патента на сорт растения может быть обжаловано лицом, которого данное решение касается и к которому оно имеет непосредственное и прямое отношение.
Мотивированный протест подается в AGEPI в течение двух месяцев с даты публикации решения.

FF9E Brevete pentru soi de plantă acordate / Granted plant variety patents / Предоставленные патенты на сорт растения

Se publică următoarele date: numărul curent, numărul depozitului,
data depozitului, solicitantul, amelioratorul, denumirea comună (taxonul botanic),
denumirea propusă a soiului, data publicării

| Nr. crt. | Nr. depozit/ Data depozit | a. Titularul b. Amelioratorul | Denumirea comună (<i>Taxonul botanic</i>) | Denumirea soiului | Numărul de brevet/ Data acordării |
|----------|---------------------------------------|--|--|-------------------------|--|
| No. | Application number/ Filing date | a. Holder b. Breeder | Common name (<i>Botanical taxon</i>) | Variety denomination | Patent number / Date of grant |
| № п/п | Номер заявки/ Дата подачи | a. Патентообладатель b. Селекционер | Название вида (<i>Ботанический таксон</i>) | Наименование сорта | Номер патента/ Дата предостав- ления патента |
| 1 | v 2018 0007 / 2018.02.21 | a. INSTITUȚIA PUBLICĂ, INSTITUTUL DE CERCE- TĂRI PENTRU CULTURI- LE DE CÎMP „SELECȚIA”, MD b. AVĂDĂNII Larisa, MD; VOZIAN Valeriu, MD; BLÎNDU Maria, MD; SLUHINSCHI Aurelia, MD | FASOLE (<i>Phaseolus vulgaris</i> L.) Bean (<i>Phaseolus vulgaris</i> L.) Фасоль (<i>Phaseolus vulgaris</i> L.) | CLARINA | 357 / 2021.04.30 |
| 2 | v 2017 0007 / 2017.03.14 | a. INSTITUȚIA PUBLICĂ, INSTITUTUL DE CERCE- TĂRI PENTRU CULTURI- LE DE CÎMP „SELECȚIA”, MD b. IACOBUȚA Maria, MD; VOZIAN Valeriu, MD; PINTELEI Nina, MD; UNGUREANU Victor, MD; SLUHINSCHI Aurelia, MD | SOIA (<i>Glicine max</i> (L.) Merrill) Soybean (<i>Glicine max</i> (L.) Merrill) Соя (<i>Glicine max</i> (L.) Merrill) | FLAMURA | 358 / 2021.04.30 |

FG9E Brevete pentru soi de plantă eliberate / Issued plant variety patents / Выданные патенты на сорт растения

Se publică următoarele date: numărul curent, numărul de depozit, data de depozit,
numele titularului, numele amelioratorului, denumirea comună (taxonul botanic),
denumirea soiului, numărul de brevet, data acordării brevetului

| Nr. crt. | Nr. depozit / Data depozit | a. Titularul b. Amelioratorul | Denumirea comună (<i>Taxonul botanic</i>) | Denumirea soiului | Numărul de brevet / Data acordării |
|----------|--|--|---|---------------------------|--|
| No. | Application number / Filing date | a. Holder b. Breeder | Common name (<i>Botanical taxon</i>) | Variety denom- ination | Patent number / Date of grant |
| № п/п | Номер заявки / Дата подачи | a. Патентообладатель b. Селекционер | Название вида (<i>Ботанический таксон</i>) | Наименование сорта | Номер патента / Дата предоставления патента |
| 1 | v 2018 0014 / 2018.03.23 | a. BEJO ZADEN BV, NL; DE GROOT EN SLOT B.V., NL b. DE GROOT EN SLOT B.V., NL; BEJO ZADEN BV, NL | CEAPĂ (<i>Allium cepa</i>) Onion (<i>Allium cepa</i>) Лук (<i>Allium cepa</i>) | ICEBEAR | 354 / 2020.12.31 |

III

Mărci / Trademarks

Protecția juridică a mărcilor în Republica Moldova se asigură în temeiul înregistrării lor la AGEPI în modul stabilit de Legea nr. 38/2008 privind protecția mărcilor. În conformitate cu Legea, marca se autentifică prin certificatul de înregistrare eliberat de AGEPI. Certificatul de înregistrare confirmă prioritatea mărcii și dreptul exclusiv al titularului asupra mărcii pentru produsele și serviciile indicate în certificat.

În prezenta Secțiune se publică datele privind cererile de înregistrare, datele privind mărcile înregistrate în baza cererilor acceptate parțial, mărcile înregistrate și mărcile reînnoite prin procedura națională. Mărcile înregistrate conform Aranjamentului de la Madrid privind înregistrarea internațională a mărcilor și Protocolului referitor la Aranjamentul de la Madrid la care Republica Moldova este parte se publică în limbile franceză, engleză și spaniolă în Buletinul OMPI de Mărci Internaționale ("Gazette OMPI des marques internationales / WIPO Gazette of International Marks / Gaceta de la OMPI de Marcas Internacionales"). Buletinul include toate datele referitoare la înregistrările internaționale noi, la reînnoiri, la desemnări posterioare, precum și la modificări și alte acțiuni ce se referă la înregistrările internaționale. Buletinul este disponibil accesului public pe site-ul OMPI la adresele <https://www3.wipo.int/madrid/monitor/en/#gazette>, <https://www3.wipo.int/madrid/monitor/fr/#gazette> sau <https://www3.wipo.int/madrid/monitor/es/#gazette>.

Legal protection of trademarks in the Republic of Moldova shall be afforded on the basis of registration with the AGEPI, as established by Law No. 38/2008 on the Protection of Trademarks. According to this Law the trademark is certified by a registration certificate issued by AGEPI. The registration certificate attests the priority date of the trademark and the exclusive right of the owner in the trademark for the goods and services entered in the certificate.

Data on filed trademark applications, data on trademarks registered on the basis of partially accepted applications, registered trademarks and trademarks renewal under the national procedure shall be published in this Section.

Trademarks registered under the Madrid Agreement and the Protocol Concerning the International Registration of Marks to which the Republic of Moldova is party shall be published in French, English and Spanish in the Gazette OMPI des marques internationales / WIPO Gazette of International Marks / Gaceta de la OMPI de Marcas Internacionales. The Gazette includes all relevant data on new international registrations, renewals, subsequent designations as well as changes and other entries referred to the international registrations. The Gazette is available for public on the WIPO site at <https://www3.wipo.int/madrid/monitor/en/#gazette>, <https://www3.wipo.int/madrid/monitor/fr/#gazette> or <https://www3.wipo.int/madrid/monitor/es/#gazette>.

**CODURILE INID PENTRU IDENTIFICAREA DATELOR BIBLIOGRAFICE
REFERITOARE LA MĂRCI, CONFORM NORMEI ST. 60 OMPI****LIST OF INID CODES CONCERNING BIBLIOGRAPHIC DATA
RELATING TO MARKS, ACCORDING TO WIPO STANDARD ST. 60**

- (111) Numărul de ordine al înregistrării
Serial number of the registration
- (116) Numărul de ordine al înregistrării reînnoite
Serial number of the renewal
- (151) Data înregistrării
Date of the registration
- (156) Data reînnoirii
Date of the renewal
- (170) Termenul prevăzut de valabilitate a înregistrării / reînnoirii
Expected duration of the registration/renewal
- (181) Data prevăzută de expirare a termenului de valabilitate a înregistrării
Expected expiration date of the registration
- (186) Data prevăzută de expirare a termenului de valabilitate a reînnoirii
Expected expiration date of the renewal
- (210) Numărul de depozit
Number of the application
- (220) Data de depozit
Date of filing of the application
- (230) Data priorității de expoziție
Date of the exhibition priority
- (310) Numărul de depozit al cererii inițiale
Number of the initial application
- (320) Data de depozit a cererii inițiale
Date of filing of the initial application
- (330) Țara cererii inițiale, codul conform normei ST. 3 OMPI
Country of the initial application, code according to WIPO Standard ST. 3
- (441) Data la care informațiile privind cererea neexaminată au fost făcute accesibile publicului
Date of making information available to the public regarding the non-examined application
- (442) Data la care informațiile privind cererea examinată au fost făcute accesibile publicului
Date of making information available to the public regarding the examined application
- (450) Data la care informațiile privind înregistrarea au fost făcute accesibile publicului
Date of making information available to the public regarding the registration
- (510) Lista produselor când acestea nu sunt clasificate
List of goods, if not classified
- (511) Indicarea claselor conform Clasificării internaționale a produselor și serviciilor în scopul înregistrării mărcilor (Clasificarea de la Nisa), lista produselor și serviciilor conform acestei clasificări
The International Classification of Goods and Services for the Purposes of the Registration of Marks (Nice Classification), list of goods and/or services classified according thereto

- (526) Elementele mărcii asupra cărora nu se extinde dreptul exclusiv
Marks elements to which the exclusive rights do not extend
- (531) Descrierea elementelor figurative ale mărcii conform Clasificării internaționale a elementelor figurative ale mărcilor (Clasificarea de la Viena)
Description of the figurative elements of the mark according to the International Classification of the Figurative Elements of Marks (Vienna Classification)
- (540) Reproducerea mărcii
Reproduction of the mark
- (550)* Indicarea faptului că marca este proprietate a statului
Indication to the effect that the mark is a state property
- (551) Indicarea faptului că marca este colectivă sau de certificare
Indication to the effect that the mark is a collective mark or a certification mark
- (554) Indicarea faptului că marca este tridimensională
Indication to the effect that the mark is a three-dimensional mark
- (556) Marcă sonoră, inclusiv caracteristicile
Sound mark, including characteristics
- (580) Data înscrierii oricărui tip de tranzacție privind cererile de înregistrare sau înregistrările (de exemplu: modificare de titular, modificare de nume sau adresă, renunțare, expirare a protecției)
Date of recording of any kind of transaction in respect of applications or registrations (for example: change in ownership, change in name or address, renunciation, termination of protection)
- (591) Indicarea culorilor revendicate
Indication of colors claimed
- (641) Numărul și data altor cereri înrudite din punct de vedere juridic
Number and date of other legally related applications
- (730) Numele/denumirea și adresa solicitantului sau titularului, codul țării conform normei ST. 3 OMPI
Name and address of the applicant or the holder of the registration, country code according to WIPO Standard ST. 3
- (740) Numele reprezentantului
Name of the representative
- (750) Adresa pentru corespondență
Address for correspondence
- (770) Numele și adresa solicitantului sau titularului precedent (în caz de schimbare a titularului)
Name and address of the applicant or holder (in case of change in ownership)
- (771) Numele precedent sau adresa precedentă a solicitantului sau titularului (fără schimbarea titularului)
Previous name or address of the applicant or holder (in case of change in ownership)
- (791) Numele și adresa licențiatului
Name and address of the licensee
- (800) Indicarea datelor conform Aranjamentului de la Madrid și Protocolului de la Madrid
Indication of data under the Madrid Agreement and the Madrid Protocol
- (300)* Date referitoare la prioritatea cererilor înregistrate la oficiul de brevete al fostei U.R.S.S. (numărul documentului, data depozitului, codul țării)
Data relating to priority of the applications registered with the patent office of the former USSR (number of the document, application filing date, code of the country)

Cereri de înregistrare / Applications for registration

În conformitate cu Legea nr. 38/2008 privind protecția mărcilor, cererea de înregistrare a mărcii se depune la AGEPI de către solicitant, personal sau prin intermediul unui reprezentant.

O cerere trebuie să se refere la o singură marcă și trebuie să conțină documentele prevăzute în art. 30 din Lege.

Orice persoană interesată în termen de 3 luni de la data publicării datelor cu privire la cererea depusă poate prezenta în scris la AGEPI observații motivate privind necesitatea de a refuza înregistrarea mărcii conform art. 7 și/sau să formuleze o opoziție la înregistrarea mărcii pe motiv că înregistrarea acesteia ar trebui refuzată în baza prevederilor art. 8 și/sau, după caz, art. 7 din Lege.

In accordance with the Law No. 38/2008 on the Protection of Trademarks a trademark registration application shall be filed with the AGEPI by the applicant, in person or through a representative.

An application shall relate to one trademark only and shall contain the documents provided for in Art. 30 of the Law.

Within three months of the date of publication of a trademark registration application, any person shall be entitled to submit its comments in writing to the AGEPI, providing justification of the need for refusal of the trademark registration on the basis of Article 7 and/or lodge an opposition against registration of a trademark on the grounds that its registration must be refused on the basis of Article 8 and/or, as appropriate, Article 7 of the Law.

- (210) **045801**
 (220) 2020.03.18
 (730) **British American Tobacco (Brands) Limited, GB**
 Globe House, 4 Temple Place, London
 WC2R 2PG, Regatul Unit
 (540)

VELO

- (511) NCL(11-2020)
 05 - suplimente dietetice și nutritive; extracte de cânepă (extracte din plante medicinale); ulei de cânepă de uz medicinal; preparate dietetice care conțin ulei de cânepă; gume de mestecat medicale care conțin nicotină; săculețe care conțin nicotină destinați utilizării ca ajutători pentru renunțarea la fumat; plasturi care conțin nicotină; suplimente alimentare; suplimente pe bază de vitamine, minerale și suplimente nutritive; suplimente homeopate; suplimente pe bază de plante; băuturi minerale și/sau cu vitamine de uz medicinal; gumă de mestecat de uz medical; preparate îmbogățite de vitamine și minerale pentru uz oral vândute sub formă de săculețe; dropsuri îmbogățite cu vitamine și minerale; produse care înlocuiesc o masă, ca supliment nutritiv, pentru sporirea energiei; bomboane de uz medical bogate în calciu; țigarete fără tutun, de uz medical; înlocuitori pentru tutun, pentru uz medical; plante medicinale pentru uz medicinal, inclusiv plante uscate, extracte din plante lichide și capsule fitoterapeutice; preparate pe bază de plante de uz medicinal; creme din plante de uz medicinal; ceaiuri din plante pentru uz medicinal; preparate cu nicotină de uz medicinal, inclusiv tutun în vrac și preambalat (snus, tutun de prizat); plasturi transdermali;
 30 - gumă de mestecat; aromatizanți naturali și aromatizanți din plante (altele decât uleiurile esențiale); tablete, altele decât cele pentru uz medical; bomboane; bomboane cu mentă; bomboane gumate;
 34 - țigarete; tutun brut sau prelucrat; produse din tutun; înlocuitori de tutun (cu excepția celor pentru uz medical); trabucuri, țigarille; brichete pentru țigarete; brichete pentru trabucuri; chibrituri; articole pentru fumători; foițe pentru țigarete, tuburi de țigară, filtre pentru țiga-

rete; dispozitive de buzunar pentru formarea manuală de țigarete; mașini de mână pentru injectarea de tutun în tuburi de hârtie; țigarete electronice; accesorii pentru țigarete electronice; lichide pentru țigări electronice; produse din tutun pentru a fi încălzite; dispozitive și piese pentru dispozitive pentru încălzirea tutunului; accesorii pentru dispozitive pentru încălzirea tutunului; înlocuitori de tutun în scopul inhalării; țigarete conținând înlocuitori de tutun; tabachere pentru țigarete; cutii pentru țigări; snus cu tutun; tutun de prizat; snus fără tutun; preparat de prizat fără tutun; punguțe de nicotină fără tutun, de uz oral (cu excepția celor de uz medical).

- (210) **046366**
 (220) 2020.07.16
 (730) **LESAFFRE ET COMPANIE, FR**
 41 rue Etienne Marcel, 75001 PARIS, Franța
 (540)



- (591) Culori revendicate: galben, alb, maro, portocaliu.
 (511) NCL(11-2020)
 01 - amelioranți pentru panificație de uz industrial sau artizanal; aditivi de aluat, și anume adjuvanți de panificație; enzime destinate panificației și fermentației; potențiatori de aromă pentru alimente; aditivi (chimici) folosiți la fermentație;
 30 - drojdie, aditivi de panificație; praf de copt; maia, fermenți pentru paste.
 (531) CFE(8) 02.03.04; 02.03.11; 08.01.01; 08.01.02; 13.03.01; 13.03.02; 25.07.02; 27.05.08; 29.01.14.

- (210) **046570**
 (220) 2020.08.13
 (310) 35047
 (320) 2020.06.16
 (330) AD
 (730) **Philip Morris Products S.A., CH**
 Quai Jeanrenaud 3, CH-2000 Neuchâtel, El-
 veția
 (540)



- (511) NCL(11-2020)
 (320) 2020.06.16
 34 - vaporizatoare cu fir pentru țigări electronice și dispozitive electronice de fumat; tutun brut sau prelucrat; produse din tutun, inclusiv țigări de foi, țigarete, cigarillos, tutun pentru rularea propriilor țigarete, tutun de pipă, tutun de mestecat, tutun de prizat, kretek; snus; înlocuitori de tutun (cu excepția celor pentru uz medical); articole pentru fumători, inclusiv foite și tuburi pentru țigarete, filtre pentru țigarete, recipiente de tutun, tabachere pentru țigarete și scrumiere, pipe, dispozitive de buzunar pentru rularea țigaretelor, brichete; chibrituri; bețe de tutun, produse din tutun pentru a fi încălzite, dispozitive electronice și părți ale acestora pentru încălzirea țigaretelor sau a tutunului pentru eliberarea de aerosoli care conțin nicotină pentru inhalare; soluții de nicotină lichidă pentru utilizare în țigări electronice; dispozitive electronice de fumat; țigări electronice; țigări electronice folosite ca înlocuitori ai țigărilor tradiționale; dispozitive electronice pentru inhalarea aerosolilor care conțin nicotină; dispozitive de vaporizare orale pentru fumători, produse din tutun și înlocuitori de tutun; articole pentru țigări electronice destinate fumătorilor; piese și accesorii pentru produsele sus-menționate incluse în clasa 34; stingătoare pentru țigarete și țigări de foi încălzite, precum și pentru bețe

- de tutun încălzite; huse pentru țigări electronice reîncărcabile;
 (220) 2020.08.13
 34 - huse de protecție, huse decorative și huse de transport pentru țigări electronice, dispozitive de încălzire a tutunului și dispozitive electronice de fumat; suporturi auto pentru țigări electronice, dispozitive de încălzire a tutunului și dispozitive electronice de fumat; recipiente pentru eliminarea bețelor de tutun încălzite folosite; produse de curățat, preparate de curățare, ustensile de curățat și perii de curățare pentru țigări electronice, dispozitive de încălzire a tutunului și dispozitive electronice de fumat.
 (531) CFE(8) 10.01.10; 10.01.25; 26.03.07; 26.03.10; 26.13.25.

- (210) **046689**
 (220) 2020.08.31
 (310) 90/099,775
 (320) 2020.08.07
 (330) US
 (730) **Stryten Manufacturing LLC, US**
 13000 Deerfield Parkway, Building 200, Milton, Georgia 30004, Statele Unite ale Americii
 (540)

STRYTEN

- (511) NCL(11-2020)
 09 - baterii; piese pentru baterii; alimentatoare pentru acumulate; acumulate; sursă de alimentare electrică; aparate de stocare a energiei electrice; aparate, dispozitive și instrumente pentru sursa de alimentare electrică; aparate, dispozitive și instrumente pentru sursa de alimentare cu energie fără întrerupere; aparate, dispozitive și instrumente pentru distribuția energiei electrice; aparate, dispozitive și instrumente de stocare a energiei electrice; sisteme de alimentare electrică; sisteme de stocare a energiei electrice; aparate, dispozitive și instrumente pentru reglarea, controlul și distribuția electricității; aparate, dispozitive, sisteme și instrumente pentru colectarea, reglarea, controlul și distribuția energiei solare; sisteme, aparate, dispozitive, sisteme și instrumente fotovoltaice; aparate electronice de energie electrică în formă de

invertoare (electricitate) și dispozitive de control al încărcării acumulatorilor; unități de stocare în baterii furnizat ca un singur sistem; pile de combustie; stații de alimentare electrice; centrale electrice; generatoare de energie electrică alimentate cu baterii.

- (210) **046748**
 (220) 2020.09.08
 (730) **Groupe L.F.E. B.V., NL**
 Dierenriem 5, 3738 TP, Maartensdijk, Olanda
 (540)



- (591) Culori revendicate: negru, oranj, roșu, alb, gri.
 (511) NCL(11-2020)
 33 - vinuri fabricate în Republica Moldova.
 (531) CFE(8) 01.17.11; 01.17.25; 24.15.07; 24.15.21; 24.17.02; 24.17.07; 24.17.25; 27.05.21; 27.07.11; 29.01.15.

- (210) **046765**
 (220) 2020.09.13
 (730) **SECRIERU Radu, MD**
 Str. Vasile Alecsandri nr. 147, ap. 29,
 MD-2005, Chișinău, Republica Moldova
 (540)



- (526) Elementele mărcii asupra cărora solicitantul declară că renunță la invocarea oricărui drept exclusiv: „LAW FIRM”, cu excepția executării grafice deosebite.
 (591) Culori revendicate: gri, violet, negru.
 (511) NCL(11-2020)

- 36 - asigurări; afaceri financiare; afaceri monetare; afaceri imobiliare;
 45 - servicii juridice; servicii de securitate pentru protecția fizică a bunurilor materiale și a persoanelor; servicii personale și sociale oferite de către terți destinate să satisfacă nevoile indivizilor.
 (531) CFE(8) 26.03.23; 26.11.07; 27.01.25; 27.05.17; 29.01.13.

- (210) **046772**
 (220) 2020.09.15
 (310) 35243
 (320) 2020.08.28
 (330) AD
 (730) **Philip Morris Products S.A., CH**
 Quai Jeanrenaud 3, CH-2000 Neuchâtel,
 Elveția
 (540)

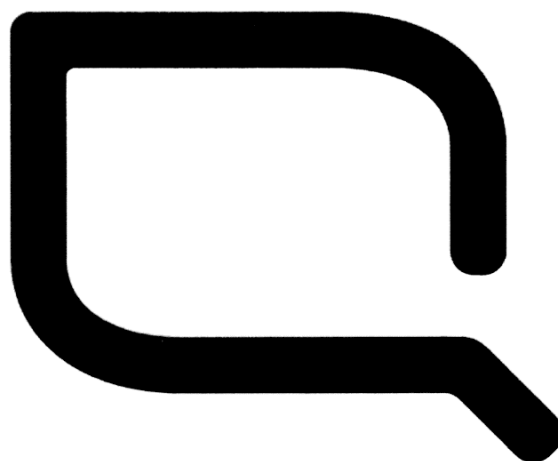

- (511) NCL(11-2020)
 34 - vaporizatoare cu fir pentru țigări electronice și dispozitive electronice de fumat; tutun brut sau prelucrat; produse din tutun, inclusiv țigări de foi, țigarete, cigarillos, tutun pentru rularea propriilor țigarete, tutun de pipă, tutun de mestecat, tutun de prizat, kretek; snus; înlocuitori de tutun (cu excepția celor pentru uz medical); articole pentru fumători, inclusiv foite și tuburi pentru țigarete, filtre pentru țigarete, recipiente de tutun, tabachere pentru țigarete și scrumiere, pipe, dispozitive de buzunar pentru rularea țigaretelor, brichete; chibrituri; bețe de tutun, produse din tutun pentru a fi încălzite, dispozitive electronice și părți ale acestora pentru încălzirea țigaretelor sau a tutunului pentru eliberarea de aerosoli

care conțin nicotină pentru inhalare; soluții de nicotină lichidă pentru utilizare în țigări electronice; dispozitive electronice de fumat; țigări electronice; țigări electronice folosite ca înlocuitori ai țigărilor tradiționale; dispozitive electronice pentru inhalarea aerosolilor care conțin nicotină; dispozitive de vaporizare orale pentru fumători, produse din tutun și înlocuitori de tutun; articole pentru țigări electronice destinate fumătorilor; piese și accesorii pentru produsele sus-menționate incluse în clasa 34; stingătoare pentru țigarete și țigări de foi încălzite, precum și pentru bețe de tutun încălzite; huse pentru țigări electronice reîncărcabile; huse de protecție, huse decorative și huse de transport pentru țigări electronice, dispozitive de încălzire a tutunului și dispozitive electronice de fumat; suporturi auto pentru țigări electronice, dispozitive de încălzire a tutunului și dispozitive electronice de fumat; recipiente pentru eliminarea bețelor de tutun încălzite folosite; produse de curățat, preparate de curățare, ustensile de curățat și perii de curățare pentru țigări electronice, dispozitive de încălzire a tutunului și dispozitive electronice de fumat.

(531) CFE(8) 05.03.13; 05.03.14; 26.04.04.

(210) **046790**

(220) 2020.09.16

(730) **VIERU Călin, MD**

Str. Alexandrescu nr. 6, ap. 28,
MD-2008, Chișinău, Republica Moldova

(540)

VEGAN

(511) NCL(11-2020)

- 05 - produse farmaceutice, medicale și de uz veterinar; produse igienice de uz medical; substanțe și alimente dietetice de uz medical sau veterinar, alimente pentru sugari; suplimente dietetice pentru oameni și animale; plasturi, materiale pentru pansamente; materiale pentru plombarea dinților, ceară dentară; dezinfectante; produse pentru distrugerea animalelor dăunătoare; fungicide, erbicide;
- 30 - cafea, ceai, cacao și înlocuitori de cafea; orez, paste făinoase și tăiței; tapioca și sago; făină și preparate din cereale; pâine, produse de patiserie și cofetărie; ciocolată; înghețată,

șerbeturi și alte tipuri de gheață comestibilă; zahăr, miere, sirop de melasă; drojdie, praf de copt; sare; mirodenii, condimente, zarzavaturi conservate; oțet, sosuri și alte preparate de condimentare; gheață (apă înghețată);

32 - bere; băuturi nealcoolice; ape minerale și gazoase; băuturi din fructe și sucuri de fructe; siropuri și alte preparate nealcoolice pentru fabricarea băuturilor;

33 - băuturi alcoolice, cu excepția berii; preparate alcoolice pentru fabricarea băuturilor;

35 - publicitate; gestiunea afacerilor comerciale; administrare comercială; lucrări de birou; servicii on-line de tranzacționare, și anume servicii de operare on-line pe piețe pentru vânzătorii și cumpărătorii de produse și servicii; servicii on-line de tranzacționare în care vânzătorii afișează produsele sau serviciile care urmează să fie oferite spre vânzare, achiziționare sau spre licitare prin intermediul Internetului, în scopul de a facilita vânzarea produselor și serviciilor de către terți prin intermediul unei rețele de calculatoare; oferirea răspunsului evaluativ și evaluarea produselor și serviciilor oferite de vânzători, evaluarea valorii, prețurilor produselor și serviciilor oferite de vânzători, servicii de performanță a cumpărătorilor și vânzătorilor, servicii de livrare, precum și experiența globală de tranzacționare în legătură cu acestea; oferirea unui ghid de căutare de publicitate on-line care oferă produse și servicii ale vânzătorilor; oferirea unei baze de date de căutare on-line de evaluare pentru cumpărători și vânzători; servicii de publicitate și reclamă; servicii de publicitate, servicii de comercializare pentru terți prestate de supermarketuri, hipermarketuri, buticuri, magazine, gherete, chioșcuri și tarabe;

43 - servicii de alimentație publică; servicii de cazare temporară;

44 - servicii medicale; servicii veterinare; servicii de igienă și de îngrijire a frumuseții pentru oameni sau animale; servicii de agricultură, acvacultură, horticultură și silvicultură.

(210) **046799**

(220) 2020.09.21

(730) **INTEL CORPORATION, US**

2200 Mission College Boulevard, Santa Clara, California 95052, Statele Unite ale Americii

(540)



(511) NCL(11-2020)

09 - calculatoare; computere portabile; plăci de memorie; hardware de calculatoare; circuite integrate; memorii de circuite integrate; cipuri de circuite integrate; chipset-uri; procesoare semiconductoare; cipuri de procesoare semiconductoare; cipuri semiconductoare; microprocesoare; plăci cu circuite imprimate; plăci de circuite electronice; plăci de bază pentru calculatoare; dispozitive de memorie pentru computere; sisteme de operare a calculatorului; micro-controlere; procesoare de date; unități centrale de procesare; memorii semiconductoare; microprocesoare programabile prin software; microprocesoare digitale și optice; procesoare de date și semnale digitale și optice; plăci video cu circuite; plăci de circuite audio; plăci de circuite audio-video; acceleratoare video grafice; acceleratoare multimedia; procesoare video; plăci de circuite pentru procesoare video; ambalaje și carcase pentru matrițe de procesoare; carduri, discuri, benzi, fire, înregistrări, microcipuri și circuite electronice, toate pentru înregistrarea și transmitia de date; modemuri; aparate și instrumente, toate pentru procesarea, stocarea, recuperarea, transmitia, afișarea, introducerea, generarea, comprimarea, decompimarea, modificarea, difuzarea și imprimarea de date; dispozitive de intrare și de ieșire pentru calculatoare; stații de lucru (calculatoare); memorii de date; dispozitive de stocare; sisteme de securitate pentru hardware și software de calculatoare; set de cipuri electronice; componente pentru calculatoare și circuite imprimate; acceleratoare de voce; acceleratoare de voce, date, imagini și video; sisteme de memorii pentru calculatoare; cabluri și adaptoare; terminale informatice și imprimante utilizate cu acestea; unități de afișare video; aparate și instrumente de telecomunicații; aparate de fotografiat; hardware de calculatoare pentru calcul; hardware de calculatoare pentru calcul prin intermediul unei rețele glo-

bale și locale; hardware de calculatoare pentru cloud computing; hardware de calculatoare pentru calcul cu latență scăzută și cu lățime de bandă înaltă; hardware de calculatoare pentru utilizare în furnizarea unui mediu de calcul securizat; hardware pentru rețele de calculatoare; servere de comunicații de calculator; hardware de calculatoare pentru utilizare în furnizarea unei rețele securizate de cloud computing; software de calculatoare pentru calcul; software de calculatoare pentru cloud computing; software de calculatoare pentru calcul prin intermediul unei rețele globale și locale; software de calculatoare pentru calcul cu latență scăzută și cu lățime de bandă înaltă; componente hardware cu memorie; software de calculatoare pentru furnizarea unei rețele de calcul securizate; software de calculatoare pentru utilizare în furnizarea unei rețele securizate de cloud computing; software pentru sisteme de operare pe calculator; extensii, instrumente și programe utilitare de sisteme informatice în domeniul software-ului de aplicații pentru conectarea calculatoarelor personale, rețelelor, aparatelor de telecomunicații și aplicațiilor pentru rețele globale de calculatoare; hardware și software de calculatoare pentru îmbunătățirea și furnizarea de transfer, transmisie, recepție, procesare și digitizare în timp real a datelor; adaptoare de rețele informatice; controlere pentru rețele informatice; dispozitive de interfață pentru rețele informatice; hub-uri, comutatoare și rutere pentru rețele informatice; microcontrolere pentru dispozitive cu acces la Internetul Lucrurilor (IoT); software de calculatoare descărcabil pentru conectarea, operarea și gestionarea dispozitivelor cu acces la Internetul Lucrurilor (IoT); software de calculatoare descărcabil pentru conectarea, operarea și gestionarea dispozitivelor mobile cu acces la Internetul Lucrurilor (IoT) mobil; hardware și software de calculatoare pentru dezvoltarea, întreținerea și utilizarea de rețele de calculatoare locale și de arie largă; hardware și software de calculatoare pentru dezvoltarea, întreținerea și utilizarea de sisteme de conferințe audio-video interactive pe calculator; hardware și software de calculatoare pentru recepția, afișarea și utilizarea semnalelor video, audio și de date digitale difuzate; dispozitive electronice de control pentru interfața și controlul calculatoarelor și rețelelor globale de calculatoare și de telecomunicații cu difuzări de televiziune și prin cablu și echipa-

mente; rutere de rețea; hub-uri; servere; comutatoare; aparate pentru testarea și programarea de circuite integrate; aparate și dispozitive de memorie periferice; aparate cu semiconductori; hardware și software de calculatoare pentru crearea, facilitarea și gestionarea accesului de la distanță la și comunicarea cu rețelele locale (LAN), rețele private virtuale (VPN), rețele de arie largă (WAN) și rețele globale de calculatoare; software de operare pentru rutere, comutatoare, hub-uri și servere; instrumente software de calculatoare pentru facilitarea aplicațiilor software ale terților; hardware și software de calculatoare pentru comunicații în rețele fără fir; publicații electronice descărcabile în domeniul electronicii, semiconductoarelor și aparatelor și dispozitivelor electronice integrate, calculatoarelor, telecomunicațiilor, divertismentului, telefoniei și telecomunicațiilor cu fir și fără fir; hardware de calculatoare pentru utilizare în vizualizarea automată, învățarea automată, învățarea profundă, inteligența artificială, procesarea limbajului natural, algoritmi de învățare și analiza datelor; software de calculatoare pentru învățarea automată, cercetarea datelor și analiza datelor; software de calculatoare pentru calcul cognitiv, învățare profundă, inteligență artificială; platformă de software de calculatoare pentru calcul cognitiv; software de calculatoare pentru reprezentarea grafică a datelor; software de calculatoare pentru recunoașterea formelor; software de calculatoare pentru extragere de date; software de vizualizare computerizată pentru obținerea, procesarea, analiza și înțelegerea imaginilor digitale și extragerea datelor vizuale; seturi pentru dezvoltare de software de calculatoare; seturi pentru dezvoltare de software de calculatoare pentru vizualizare computerizată, învățare automată, învățarea profundă, inteligență artificială, procesarea limbajului natural, algoritmi de învățare și analiza datelor; software de vizualizare descărcabil și înregistrat care utilizează inteligența artificială pentru a vedea și interpreta date, a se conecta la hardware și a stoca, gestiona și procesa date în cloud; hardware și software de calculatoare pentru înregistrarea, procesarea, recepția, reproducerea, transmiterea, modificarea, comprimarea, decomprimarea, difuzarea, îmbinarea și îmbunătățirea sunetului, imaginilor, materialelor grafice și a datelor; programe software cu algoritmi pentru operarea și controlul calculatoarelor; hardware și soft-

ware de calculatoare pentru îmbunătățirea și furnizarea de transfer, transmisie, recepție, procesare și digitizare în timp real a informațiilor audio și video grafice; software de calculatoare descărcabil și înregistrat pentru colectarea, compilarea, procesarea, transmiterea și diseminarea datelor sistemului de poziționare globală (GPS) pentru utilizare în dispozitive fixe, mobile și portabile; baze de date electronice care cuprind informații rutiere, geografice, despre hărți, despre linii de transport public, informații despre linia de transport public, informații despre rutele de transport public, orare și programe de transport public și alte informații despre transport public înregistrate pe suporturi informatice; software de navigație pentru calcularea și afișarea rutelor; sistem de navigație pentru transport public cu afișaje digitale interactive de hărți, instrucțiuni digitale și informații generate de utilizatori; software de calculatoare social interactiv pentru recuperarea și afișarea de informații despre transport public, de navigație, geografice, despre hărți și de călătorie; software de calculatoare social interactiv pentru a permite transmiterea de informații despre transport public, cartografiere, navigație, trafic, rute și puncte de interes către rețelele de telecomunicații, telefoanele celulare, dispozitivele de navigație și alte dispozitive mobile și portabile; software de calculatoare social interactiv care permite schimbul de informații între utilizatori; calculatoare și sisteme controlate de calculator pentru conducere autonomă, vehicule conectate, asistate de șofer, dispozitive aeriene fără pilot și drone; platforme de hardware și software de calculatoare cu afișaje interactive, sisteme de control și dispozitive de control, sisteme de avertizare, conexiune, computere de board și sisteme de poziționare globală (GPS) pentru vehicule, vehicule conectate, autonome și vehicule fără conducător; sisteme multi-cameră pentru vehicule; dispozitive de navigație și ghidare GPS, de urmărire a locației GPS, de afișare de hărți și calculare a rutelor GPS, dispozitive de înregistrare video și de rețele de comunicații fără fir pentru transmiterea de date sau imagini pentru vehicule; aplicații software de calculatoare pentru agenți virtuali digitali, sisteme predictive, învățare automată, automatizarea proceselor cognitive, recunoașterea formelor, recunoașterea caracterelor, aplicații de calcul vizual, virtualizarea cunoștințelor, robotică, drone și vehicule fără pilot; aplicații software

și hardware de calculatoare pentru comanda conducerii automate de vehicule; aplicații software și hardware de calculatoare pentru comanda conducerii automate de vehicule, controlul autonom, navigarea, conducerea asistată a vehiculelor și conducerea autonomă a vehiculelor; dispozitive de localizare a vehiculelor formate din software de calculatoare și hardware de calculatoare, senzori, emițătoare, receptoare și receptoare de satelit de poziționare globală, toate pentru utilizare în legătură cu localizarea vehiculelor și monitorizarea vehiculelor;

- 42 - furnizare de uz temporar de software on-line nedescărcabil pentru învățare automată, extragerea datelor, cercetarea datelor și analiza datelor; furnizare de uz temporar de software on-line nedescărcabil pentru calcul cognitiv, învățare profundă, inteligență artificială; furnizare de uz temporar de software nedescărcabil pentru cercetarea datelor și analiza datelor; furnizare de uz temporar de software nedescărcabil pentru extragerea datelor; furnizare de uz temporar de software nedescărcabil pentru calcul cognitiv, învățare profundă, inteligență artificială; căutare și recuperarea de informații în rețele de calculatoare pentru terți; servicii IT, și anume furnizare de uz temporar de software on-line nedescărcabil, de software de calculatoare folosit ca interfață de programare a aplicațiilor (API) și de widget software pentru învățarea automată, extragerea datelor, cercetarea datelor și analiza datelor; furnizare de software de vizualizare computerizată on-line nedescărcabil pentru obținerea, procesarea, analiza și înțelegerea imaginilor digitale și extragerea datelor vizuale; furnizarea seturilor pentru dezvoltare de software de calculatoare on-line nedescărcabile; furnizarea seturilor pentru dezvoltare de software de calculatoare on-line nedescărcabile pentru vizualizare computerizată, învățare automată, învățarea profundă, inteligență artificială, procesarea limbajului natural, algoritmi de învățare și analiza datelor; furnizare de software de vizualizare on-line nedescărcabil care utilizează inteligența artificială pentru a vedea și interpreta date, a se conecta la hardware și a stoca, gestiona și procesa date în cloud; servicii software ca serviciu (SAAS) care oferă software pentru utilizare în furnizare de posibilități de cloud computing și servicii de tehnologie a informației (IT), calcul și cloud computing; servicii software ca serviciu (SAAS) care oferă software pentru utilizare

în calcul prin intermediul unei rețele globale și locale; servicii software ca serviciu (SAAS) care oferă o platformă pentru dezvoltare de software pentru utilizare în conectarea aplicațiilor la sistemele și dispozitivele întreprinderilor; consultanță cu privire la software și furnizare de informații despre software ca serviciu; servicii software ca serviciu (SAAS) care oferă software pentru utilizare în furnizarea de calcul cu latență scăzută și cu lățime de bandă înaltă; servicii de software de calculatoare pentru furnizarea posibilităților de calcul pentru dezvoltatorii de aplicații și furnizorii de conținut; cloud computing care oferă software pentru utilizare în furnizarea de calcul cu latență scăzută și cu lățime de bandă înaltă, servicii de tehnologie a informației (IT) și calcul prin intermediul unei rețele globale și locale; servicii de software de calculatoare pentru furnizarea posibilităților de cloud computing pentru dezvoltatorii de aplicații și furnizorii de conținut; servicii pentru a permite rularea aplicațiilor într-o rețea on-line; servicii pentru furnizarea de analize, punerea în cache, calcul și rutare de trafic; servicii pentru furnizarea unei rețele de calcul securizate și de încredere; furnizarea serviciilor de consultanță pentru hardware și software de calculatoare în domeniul dezvoltării mediului pe bază cloud cu integrarea aplicațiilor în diverse platforme și dispozitive conectate; servicii IT, și anume crearea de indexuri de informații, site-uri și resurse pe baza rețelelor de calculatoare; furnizare de uz temporar de software nedescărcabil pentru conectarea, operarea și gestionarea dispozitivelor unite în rețea în Internetul Lucrurilor (IoT); furnizare de software on-line nedescărcabil pentru conectarea, operarea și gestionarea dispozitivelor unite în rețea în Internetul Lucrurilor (IoT); software ca serviciu (SAAS); servicii de consultanță în domeniul calculatoarelor și calculului fără fir; servicii de gestionare a rețelelor de calculatoare, și anume monitorizarea sistemelor de rețea în scopuri tehnice; găzduirea de conținut digital pe Internet; servicii de monitorizare a rețelelor de calculatoare, și anume furnizarea informațiilor cu privire la operarea rețelelor de calculatoare; personalizare de software web și proiectare de interfețe pentru utilizatorii de calculatoare pentru terți; servicii de dezvoltare, proiectare și consultanță pentru calculatoare; proiectare și dezvoltare de standarde pentru terți referitoare la proiectarea și implementarea de software de calculatoare, hardware de

calculatoare și echipamente de telecomunicații; furnizarea clienților și tehnicienilor a informațiilor referitoare la managementul proiectelor informatice; furnizare de software ca serviciu on-line pentru colectarea, compilarea, procesarea, transmisia și diseminarea datelor de Sistem de Poziționare Globală (GPS); furnizare de software on-line nedescărcabil cu informații rutiere, geografice, despre hărți, despre linii de transport public, informații despre linia de transport public, informații despre rutele de transport public, orare și programe de transport public și alte informații despre transport public; furnizare de software de navigație on-line nedescărcabil pentru calcularea și afișarea rutelor și partajarea sistemului de navigație pentru transport public, informațiilor despre hărți și de călătorie; furnizare de software on-line nedescărcabil pentru a permite partajarea informațiilor despre transport public, cartografiere, navigație, trafic, rute și informațiilor despre puncte de interes; software de calculatoare social interactiv care permite schimbul de informații între utilizatori; furnizarea de software ca serviciu on-line pentru comanda conducerii automate de vehicule, controlul autonom, navigarea, conducerea asistată a vehiculelor și conducerea autonomă a vehiculelor.

(531) CFE(8) 27.05.01.

(210) **046853**

(220) 2020.09.30

(730) **SMIRNOV Alexandru, MD**

Bd. Renașterii Naționale nr. 20,
MD-2024, Chișinău, Republica Moldova

(540)

MERCI

(511) NCL(11-2020)

35 - servicii on-line de tranzacționare, și anume servicii de operare on-line pe piețe pentru vânzătorii și cumpărătorii de produse și servicii; servicii on-line de tranzacționare în care vânzătorii afișează produsele sau serviciile care urmează să fie oferite spre vânzare, achiziționare sau spre licitare prin intermediul Internetului, în scopul facilitării vânzării de produse și servicii de către terți prin intermediul unei rețele de calculatoare; oferire de

răspuns evaluativ și evaluări de produse și servicii oferite de vânzători, evaluarea valorii și a prețurilor produselor și serviciilor oferite de vânzători, serviciilor de performanță a cumpărătorilor și vânzătorilor, serviciilor de livrare, precum și experiența globală de tranzacționare în legătură cu acestea; oferirea unui ghid de căutare de publicitate on-line care oferă produse și servicii ale vânzătorilor; oferirea unei baze de date de căutare on-line de evaluare pentru cumpărători și vânzători; publicitate; gestiunea afacerilor comerciale; administrare comercială; lucrări de birou; servicii de comercializare pentru terți prestate de supermarketuri, hipermarketuri, buticuri, magazine, gherete, chioșcuri și tarabe;

43 - servicii de alimentație publică; servicii de cazare temporară.

(210) **046862**

(220) 2020.10.02

(310) 90/112,255

(320) 2020.08.13

(330) US

(730) **Discovery Communications, LLC, US**

8403 Colesville Road, Silver Spring, Maryland 20910, Statele Unite ale Americii

(540)



(591) Culori revendicate: alb, roșu de diferite nuanțe, portocaliu de diferite nuanțe, galben de diferite nuanțe, verde de diferite nuanțe, albastru de diferite nuanțe, violet de diferite nuanțe, negru.

(511) NCL(11-2020)

09 - medii digitale, și anume clipuri video preînregistrate, clipuri audio preînregistrate, texte și grafice descărcabile păstrate în calculatoare electronice personale și în dispozitive porta-

- bile fără fir, toate cu subiecte de interes uman general; conținut audio, video și audiovizual descărcabil furnizat prin rețele de calculatoare și de comunicații, care conțin programe de televiziune și înregistrări video, toate cu subiecte de interes uman general; software de calculatoare pentru transmisia continuă de conținut media audiovizual prin Internet și către dispozitivele electronice digitale mobile; software de calculatoare destinat utilizării în transmisia continuă de conținut audiovizual; software de calculatoare pentru controlul funcționării dispozitivelor audio și video și pentru vizualizarea, căutarea și/sau redarea de conținut audio, video, de televiziune, filme, alte imagini digitale și alt conținut multimedia; software de calculatoare destinat utilizării în procesarea, transmisia, recepția, organizarea, manipularea, redarea, revizuirea, reproducerea și transmisia continuă de conținut audio, video și multimedia, inclusiv de fișiere cu text, date, imagini, audio, video și audiovizuale; DVD-uri;
- 38 - servicii de comunicații, și anume transmisia în flux continuu a înregistrărilor audio și audiovizuale prin Internet, rețele de cablu, rețele fără fir, satelit sau rețele multimedia interactive; servicii de difuzare audio și video pe Internet; transmisie de informații în domeniul audiovizual; difuzarea programelor de televiziune; televiziune prin cablu; difuzare de televiziune prin satelit; servicii media mobile de tipul transmisiei electronice, difuzării și transmiterii de conținut media de divertisment; servicii de podcasting; servicii de difuzare pe pagini web; servicii de transmisie video la cerere; furnizarea forumurilor on-line pentru transmiterea mesajelor între utilizatorii de calculatoare; furnizarea spațiilor de chat online și de buletinelor informative electronice pentru transmisia de mesaje între utilizatorii de calculatoare în domeniul de interes general; furnizarea accesului la conținut compilat în domeniul de interes uman general prin Internet, rețele de cablu, rețele fără fir, satelit sau rețele multimedia interactive;
- 41 - servicii de divertisment și educație, și anume programe multimedia continue în domeniul de interes general, distribuite pe diverse platforme prin forme multiple de mijloace de transmisie; furnizarea programelor de televiziune continue în domeniul de interes uman general; furnizarea programelor de divertisment over-the-top (OTT) în domeniul de interes uman general; producția programelor de televiziune; producția programelor multimed-
- dia; furnizarea informațiilor de divertisment cu privire la programele de televiziune continue printr-o rețea de calculatoare globală; servicii de divertisment sub forma furnizării de programe și conținut de divertisment și educative, și anume de programe de televiziune, clipuri, grafice și informații referitoare la programe de televiziune în domeniul de interes uman general prin Internet, rețele de comunicații electronice, rețele de calculatoare și rețele de comunicații fără fir.
- (531) CFE(8) 26.01.06; 26.07.01; 26.07.25; 26.13.25; 27.01.06; 27.05.22; 29.01.15.
-
- (210) **046899**
 (220) 2020.10.09
 (730) **Arm Limited, GB**
 110 Fulbourn Road, Cambridge, CB1 9NJ, Regatul Unit
- (540)
- ## Arm
- (511) NCL(11-2020)
 09 - interfețe dintre software și hardware de calculatoare; software și hardware de calculatoare pentru utilizare în robotică, infrastructură, învățare automată, inteligență artificială, securitate, dispozitive pentru Internetul obiectelor (IO), aparate de comunicare din cadrul rețelei, automobile, comerțul cu amănuntul, logistică, orașe inteligente, spații inteligente, case inteligente, asistență medicală, stocare, dispozitive portabile, utilități și energie, precum și calculatoare mobile; accelerație pentru hardware de calculatoare; procesoare pentru rețele neurale profunde; unități neurale de procesare; procesoare de învățare automată; microprocesoare securizate; hardware de calculatoare pentru verificarea securizată a identității; hardware de calculatoare pentru recunoașterea și potrivirea fețelor, imaginilor și obiectelor; software de calculatoare utilizat și destinat utilizării în proiectarea, verificarea, construcția și funcționarea microprocesoarelor, procesoarelor de rețea neuronală, unităților de procesare neuronală și procesoarelor de învățare automată; software de calculatoare și biblioteci de software pentru utilizare în legătură cu platforme pentru hardware de calculatoare pentru învățare automată, platforme pentru hard-

ware de calculatoare pentru învățare profundă și platforme pentru hardware de calculatoare pentru inteligență artificială; software de calculatoare descărcabil pentru conectarea, actualizarea, operarea, controlul, monitorizarea conectivității și securității, interfațarea, analizarea funcționării și gestionarea procesării electronice a datelor în rețea și/sau conectate la „cloud” în Internetul obiectelor (IO); software de calculatoare descărcabil pentru colectarea, analiza, redactarea, modificarea, organizarea, sincronizarea, integrarea, vizualizarea, monitorizarea, transmiterea, transferul, stocarea și partajarea datelor și informațiilor; software de calculatoare descărcabil, încorporabil pentru modulul de identitate a abonatului pentru conectarea, actualizarea, operarea, controlul, monitorizarea conectivității și securității, interfațarea, analizarea funcționării și gestionarea aparatelor electronice de procesare a datelor în rețea și/sau conectate la „cloud” în Internetul obiectelor (IO); software de calculatoare pentru inteligență artificială, învățare profundă, procesare neuronală și învățare automată; software de calculatoare pentru facilitarea autentificării securitare a identității; software de calculatoare de inteligență artificială pentru utilizare în roboți și aplicații robotizate; software de calculatoare pentru recunoașterea și potrivirea fețelor, imaginilor și obiectelor; fișiere de date electronice descărcabile care conțin modele de microprocesor, modele de procesoare de rețea neuronală, modele de unități de procesare neuronală și modele de procesoare de învățare automată; publicații electronice, descărcabile, sub formă de manuale de instrucțiuni, manuale de utilizare, manuale tehnice, manuale de dezvoltare, fișe tehnice, broșuri, articole și documente de prezentare tehnică din domeniul hardware de calculatoare, software de calculatoare, procesoare de rețea neuronală, unități de procesare neuronală, procesoare de învățare automată, acceleratoare pentru hardware de calculatoare, hardware și software de calculatoare pentru recunoaștere facială, platforme pentru hardware și software de calculatoare pentru învățare automată, platforme pentru hardware și software de calculatoare pentru învățare profundă și platforme pentru hardware și software de calculatoare pentru inteligență artificială, software

ca serviciu, platformă ca serviciu și infrastructură ca serviciu pentru gestionarea datelor, dispozitivelor electronice și conectivitatea dispozitivelor electronice într-o rețea de date;

- 35 - colectarea, analiza și distribuirea rezultatelor de date operaționale pentru furnizorii de sisteme și de dispozitive pentru IO care permite analiza datelor sistemelor și dispozitivelor IO trimise și primite de la sistemele și dispozitivele IO în scopuri comerciale;
- 38 - servicii de transmitere electronică de date pentru diseminarea și schimbul de profiluri ale dispozitivelor și sistemelor IO; servicii de transmisie electronică de date pentru diseminarea și schimbul de profiluri ale dispozitivelor și sistemelor IO deținute pe cartele SIM și cartele SIM încorporate; schimb electronic de informații deținute pe cartele SIM și cartele SIM încorporate prin rețele de telecomunicații, rețele digitale și rețele de comunicații electronice; furnizarea de acces și interconectivitate cu sistemele și dispozitivele IO, Internetul și bazele de date;
- 42 - servicii software ca serviciu, și anume software pentru conectarea, actualizarea, operarea, controlul, monitorizarea conectivității și securității, interfațarea, analizarea funcționării și gestionarea aparatelor electronice de procesare a datelor în rețea și/sau conectate la „cloud” în Internetul obiectelor (IO); servicii software ca serviciu, și anume software pentru colectarea, analizarea, redactarea, modificarea, organizarea, sincronizarea, integrarea, vizualizarea, monitorizarea, transmiterea, transferul, stocarea și partajarea datelor și informațiilor în aparate de prelucrare a datelor conectate la rețea și/sau la „cloud”; servicii software-ca-serviciu, și anume software pentru utilizare în legătură cu aparate electronice de prelucrare a datelor pentru învățare automată, procesare neuronală, inteligență artificială și învățare profundă; servicii recunoaștere-ca-serviciu, și anume software nedescărcabil pentru recunoașterea și potrivirea fețelor, imaginilor și obiectelor; servicii securitate-ca-serviciu, și anume software nedescărcabil pentru facilitarea autentificării securitare a identității; cercetare, dezvoltare și proiectare, toate referitoare la microprocesoare, procesoare, microcontrolere, fișiere de proiectare a microprocesoarelor, IP core-uri pentru semiconductori, acceleratoare pentru hardware de calculatoare, proce-

soare de rețea neuronală, unități de procesare neuronală, procesoare de învățare automată și software de calculatoare și securitate pentru inteligență artificială, învățare profundă, procesare neuronală și învățare automată; cercetare, dezvoltare și proiectare, toate referitoare la software de calculatoare utilizat și destinat proiectării, verificării și construcției de microprocesoare, procesoare, microcontrolere, fișiere de proiectare a microprocesoarelor, IP core-uri pentru semiconductori, acceleratoare pentru hardware de calculatoare, procesoare de rețea neuronală și procesoare de învățare automată; servicii de consultanță și asistență tehnică privind diagnosticarea problemelor legate de verificarea și construcția de microprocesoare, procesoare, microcontrolere, fișiere de proiectare a microprocesoarelor, IP core-uri pentru semiconductori, acceleratoare pentru hardware de calculatoare, procesoare de rețea neuronală și procesoare de învățare automată; servicii de consultanță și asistență tehnică privind diagnosticarea problemelor legate de microprocesoare, procesoare, microcontrolere, circuite integrate specifice aplicației, fișiere de proiectare a microprocesoarelor, IP core-uri pentru semiconductori, acceleratoare pentru hardware de calculatoare, procesoare de rețea neuronală și procesoare de învățare automată; proiectare și dezvoltare de software de calculatoare pentru recunoașterea și potrivirea fețelor, imaginilor și obiectelor; proiectarea și dezvoltarea de software pentru operațiuni de rețea securizate.

05 - produse pentru distrugerea animalelor dăunătoare; fungicide, erbicide.

(220) 2020.10.21

01 - îngrășăminte; fertilizanți.

(210) **046973**

(220) 2020.10.26

(310) 35390

(320) 2020.10.22

(330) AD

(730) **Philip Morris Products S.A., CH**

Quai Jeanrenaud 3, CH-2000 Neuchâtel, Elveția

(540)



(210) **046958**

(220) 2020.10.21

(310) 046228

(320) 2020.06.25

(330) MD

(730) **Bayer Aktiengesellschaft, DE**

Kaiser-Wilhelm-Allee, 51373 Leverkusen, Germania

(540)

K-OTHRINE

(511) NCL(11-2020)

(320) 2020.06.25

01 - produse chimice pentru utilizare în industrie, științe, fotografie, precum și agricultură, horticultură și silvicultură;

(591) Culori revendicate: roșu-închis, roșu-deschis, oranj, galben, albastru-închis, albastru-deschis.

(511) NCL(11-2020)

34 - vaporizatoare cu fir pentru țigări electronice și dispozitive electronice de fumător; tutun brut sau prelucrat; produse din tutun, inclusiv țigări de foi, țigarete, cigarillos, tutun pentru rularea propriilor țigarete, tutun de pipă, tutun de mestecat, tutun de prizat, kretek; snus; înlocuitori de tutun (cu excepția celor pentru uz medical); articole pentru fumători, inclusiv foite și tuburi pentru țigarete, filtre pentru țigarete, recipiente de tutun, tabachere pentru țigarete și scrumiere, pipe, dispozitive de

buzunar pentru rularea țigaretelor, brichete; chibrituri; bețe de tutun, produse din tutun pentru a fi încălzite, dispozitive electronice și părți ale acestora pentru încălzirea țigaretelor sau a tutunului pentru eliberarea de aerosoli care conțin nicotină pentru inhalare; soluții de nicotină lichidă pentru utilizare în țigări electronice; dispozitive electronice de fumat; țigări electronice; țigări electronice folosite ca înlocuitori ai țigărilor tradiționale; dispozitive electronice pentru inhalarea aerosolilor care conțin nicotină; dispozitive de vaporizare orale pentru fumători, produse din tutun și înlocuitori de tutun; articole pentru țigări electronice destinate fumătorilor; piese și accesorii pentru produsele sus-menționate incluse în clasa 34; stingătoare pentru țigarete și țigări de foi încălzite, precum și pentru bețe de tutun încălzite; huse pentru țigări electronice reîncărcabile.

(531) CFE(8) 25.07.01; 25.07.04; 26.04.02; 26.04.09; 26.11.09; 26.13.01; 26.13.25; 29.01.15.

(210) **046987**

(220) 2020.10.28

(730) **BESCHIERU Nichita, MD**

Str. Nicolae Milescu Spătarul nr. 23, ap. 79,
MD-2075, Chișinău, Republica Moldova

(540)



(554) Marcă tridimensională.

(511) NCL(11-2020)

21 - ustensile și recipiente de menaj sau de bucătărie; vase de bucătărie și articole de masă, cu excepția cuțitelor, furculițelor și lingurilor; piepteni și bureți; perii, cu excepția pensulelor; materiale pentru perii; articole pentru

curățare; sticlă brută sau semiprelucrată, cu excepția sticlei de construcție; articole de sticlă, articole de porțelan și faianță;

33 - băuturi alcoolice, cu excepția berii; preparate alcoolice pentru fabricarea băuturilor.

(531) CFE(8) 19.07.01; 19.07.17; 19.07.20; 19.07.23.

(210) **047005**

(220) 2020.10.21

(730) **Mareven Food Holdings Limited, CY**

Agiou Athanasiou, 46, Interlink Hermes Plaza, office 202A, 4102 Limassol, Cipru

(540)

Rollton Всегда вкусно!

(511) NCL(11-2020)

29 - bulion, preparate pentru pregătirea bulionului, preparate pentru pregătirea supelor, supe, fulgi de cartofi;

30 - vermicelli, paste, tăiței, tăiței soba (tăiței japonezi din hrișcă, negătiți), tăiței udon (tăiței în stil japonez), preparate aromatice de uz alimentar, condimente, sosuri (condimente), sosuri pentru spaghete, spaghete, mirodenii (condimente).

(531) CFE(8) 28.05.00.

(210) **047006**

(220) 2020.10.21

(730) **Mareven Food Holdings Limited, CY**

Agiou Athanasiou, 46, Interlink Hermes Plaza, office 202A, 4102 Limassol, Cipru

(540)

Rollton Gustos intodeauna!

(511) NCL(11-2020)

29 - bulion, preparate pentru pregătirea bulionului, preparate pentru pregătirea supelor, supe, fulgi de cartofi;

30 - vermicelli, paste, tăiței, tăiței soba (tăiței japonezi din hrișcă, negătiți), tăiței udon (tăiței în stil japonez), preparate aromatice

de uz alimentară, condimente, sosuri (condimente), sosuri pentru spaghetti, spaghetti, mirodenii (condimente).

(210) **047011**

(220) 2020.11.02

(730) **GAIDARJI Fiodor, MD**

Str. Colhoznaia nr. 4, MD-3802,

Comrat, UTA Găgăuzia, Republica Moldova

(540)



(591) Culori revendicate: alb, verde de diferite nuanțe.

(511) NCL(11-2020)

01 - produse chimice pentru utilizare în industrie, științe, fotografie, agricultură, horticultură și silvicultură; rășini artificiale în stare brută, materiale plastice în stare brută; compoziții extincătoare și de prevenire a incendiilor; preparate pentru călirea și sudura metalelor; materiale pentru tăbăcirea pieilor de animale; adezivi pentru utilizare în industrie; chituri și alte paste de umplutură; compost, îngrășămintă, fertilizant; preparate biologice pentru utilizare în industrie și științe;

29 - carne, pește, păsări și vânat; extracte din carne; fructe și legume conservate, congelate, uscate și fierte; jeleuri, dulceturi, compoturi; ouă; lapte, brânzeturi, unt, iaurt și alte produse lactate; uleiuri și grăsimi de uz alimentară;

30 - cafea, ceai, cacao și înlocuitori de cafea; orez, paste făinoase și tăiței; tapioca și sago;

făină și preparate din cereale; pâine, produse de patiserie și cofetărie; ciocolată; înghețată, șerburi și alte tipuri de gheață comestibilă; zahăr, miere, sirop de melasă; drojdie, praf de copt; sare; mirodenii, condimente, zarzavaturi conservate; oțet, sosuri și alte preparate de condimentare; gheață (apă înghețată);

31 - produse agricole, de acvacultură, horticole și forestiere brute și neprelucrate; cereale și semințe crude și neprelucrate; fructe și legume proaspete, ierburi proaspete; plante și flori naturale; bulbi, răsaduri și semințe pentru plantare; animale vii; hrană și băuturi pentru animale; malț;

32 - bere; băuturi nealcoolice; ape minerale și gazoase; băuturi din fructe și sucuri de fructe; siropuri și alte preparate nealcoolice pentru fabricarea băuturilor;

35 - servicii on-line de tranzacționare, și anume servicii de operare on-line pe piețe pentru vânzătorii și cumpărătorii de produse și servicii; servicii on-line de tranzacționare în care vânzătorii afișează produsele sau serviciile care urmează să fie oferite spre vânzare, achiziționare sau spre licitare prin intermediul Internetului, în scopul facilitării vânzării de produse și servicii de către terți prin intermediul unei rețele de calculatoare; oferire de răspuns evaluativ și evaluări de produse și servicii oferite de vânzătorii, evaluarea valorii și a prețurilor produselor și serviciilor oferite de vânzătorii, serviciilor de performanță a cumpărătorilor și vânzătorilor, serviciilor de livrare, precum și experiența globală de tranzacționare în legătură cu acestea; oferirea unui ghid de căutare de publicitate on-line care oferă produse și servicii ale vânzătorilor; oferirea unei baze de date de căutare on-line de evaluare pentru cumpărătorii și vânzătorii; publicitate; gestiunea afacerilor comerciale; administrare comercială; lucrări de birou; servicii de comercializare pentru terți prestate de supermarketuri, hipermarketuri, buticuri, magazine, gherete, chioșcuri și tarabe.

(531) CFE(8) 01.01.02; 01.01.10; 27.03.12; 27.05.24; 29.01.12.

(210) **047058**

(220) 2020.11.10

(730) **Alibaba Group Holding Limited, KY**

Fourth Floor, One Capital Place, P.O.Box 847, George Town, Grand Cayman, Insulele Cayman

(540)



(511) NCL(11-2020)

09 - aparate și instrumente științifice, de cercetare, de navigare, geodezice, fotografice, cinematografice, audiovizuale, optice, de cântărire, de măsurare, de semnalizare, de detectare, de testare, de inspectare, de salvare și didactice; aparate și instrumente pentru conducerea, comutarea, transformarea, acumularea, reglarea sau controlul distribuției sau utilizării energiei electrice; aparate și instrumente pentru înregistrarea, transmiterea, reproducerea sau prelucrarea sunetului, imaginilor sau a datelor; suporturi digitale înregistrate și descărcabile, suporturi digitale sau analogice goale de înregistrare și de stocare; suporturi de înregistrare magnetică, discuri acustice; mecanisme pentru aparate cu preplată; mașini înregistratoare de încasat, dispozitive de calcul, echipament de prelucrare a datelor și calculatoare; dispozitive periferice pentru calculatoare; costume de scafandru, măști pentru scafandri, tamponi de urechi pentru scafandri, cleme nazale pentru scafandri și înotători, mănuși de scafandru, aparate de respirat sub apă pentru înot subacvatic; programe de calculator; software de calculatoare sub forma unei aplicații pentru dispozitive mobile și calculatoare; aplicații software destinate utilizării cu dispozitive mobile; software pentru procesarea plășilor electronice către și de la alte persoane; software de autentificare; software de calculatoare furnizat pe Internet; publicații electronice on-line (descărcabile de pe Internet sau dintr-o rețea de calculatoare sau dintr-o bază de date computerizată); software de mesagerie instantanee; software pentru punerea la comun de fișiere; software de comunicații pentru schimb electronic de date, materiale audio, video, imagini și grafice prin rețele de calculatoare, mobile, fără fir și de telecomunicații; software de calculatoare pentru prelucrarea de imagini, grafice, conținut audio, conținut video și text; software de calculatoare descărcabil pentru facilitarea transmisiei electronice de informații,

date, documente, voce și imagini prin Internet; aplicații de calculator pentru streaming-ul de materiale audio, materiale video, videoclipuri, muzică și imagini; dispozitive pentru streaming-ul de suporturi digitale; software de calculatoare descărcabil care permite utilizatorilor să participe la întâlniri și cursuri care se desfășoară pe web, cu acces la date, documente, imagini și aplicații software prin intermediul unui browser web; software de calculatoare descărcabil pentru accesarea, vizualizarea și controlul de la distanță a calculatoarelor și a rețelelor de calculatoare; software descărcabil pentru cloud computing; software descărcabil pe bază cloud; software de calculatoare; software de calculatoare (inclusiv software care poate fi descărcat de pe Internet); muzică digitală (care poate fi descărcată de pe Internet); jocuri, imagini, filme cinematografice, filme și muzică descărcabile; programe și software pentru jocuri de calculator, electronice și video (inclusiv software descărcabil de pe Internet); software pentru jocuri de societate de calculator; software pentru jocuri de calculator, descărcabil; software pentru jocuri de calculator, înregistrat; programe pentru jocuri video de calculator; publicații electronice descărcabile sub formă de reviste, articole, broșuri, foi volante, foi de date, materiale informative, materiale de instruire în domeniul afacerilor, comerțului electronic, tehnologiei informației, cloud computing-ului, telecomunicațiilor, Internetului, pregătirii în domeniul afacerilor și comerțului electronic, gestionării afacerilor, vânzărilor, marketingului și managementului financiar; semiconductoare; circuite integrate semiconductoare; cipuri de memorie semiconductoare; controlere de memorie semiconductoare; circuite integrate de memorie semiconductoare; cipuri de procesoare semiconductoare; procesoare semiconductoare; microcontrolere; unități de microcontrolere; microcontrolere cu putere mică; cipuri de circuit; cipuri de calculator; CPU (unități centrale de procesare); cipuri de calculator și unități centrale de procesare RISC-V; cipuri de calculator și unități centrale de procesare cu arhitectura setului de instrucțiuni; periferice adaptate pentru a fi folosite la calculatoare; notebook-uri; laptopuri; calculatoare portabile; calculatoare de buzunar; tablete; asistente personale digitale (PDA); playere portabile multimedia; telefoane mobile; telefoane inteligente; aparate de fotografiat digitale; baterii, încărcătoare de baterii; stații de lucru

pe calculator; servere informatice; hardware pentru rețele de calculatoare și de telecomunicații; adaptoare, comutatoare, routere și hub-uri pentru rețele de calculatoare; modemuri fără fir și cu fir, carduri și dispozitive de comunicații; suporturi pentru laptopuri, genți de calculatoare; extincitoare; hardware și firmware de calculatoare; sisteme de navigație pentru automobile; compact discuri; aparate de telecomunicații; suporturi de mouse; aparate pentru telefoane mobile; accesorii pentru telefoane mobile; sisteme de alarmă; camere video de securitate; unități mobile pentru difuzare radio și de televiziune; echipamente pentru difuzare de televiziune; aparate de fotografiat; camere video portabile; căști audio; căști auriculare; difuzoare; aparate și echipamente de sistem de poziționare globală (GPS); ecrane de afișare cu cristale lichide pentru echipamente de telecomunicații și electronice; decodare pentru televizoare; telecomenzi; programe de stocare a datelor; ochelari și ochelari de soare; indicatoare electronice; carduri bancare, de credit, de debit, de numerar, de plată, telefonice și de identitate, codificate sau magnetice; mașini de casierie automată, bancomate; aplicații software de calculatoare, descărcabile; cititoare de cărți electronice; cartușe de toner, neumplute, pentru imprimante și fotocopiatoare; dispozitive de monitorizare a bebelușilor; dispozitive video de monitorizare a bebelușilor; obiective macro; carduri de acces codificate; ochelari 3D; carduri de memorie pentru aparate de jocuri video;

- 16 - hârtie și carton; produse de imprimare; articole pentru legătorie; fotografii; articole de papetărie și de birou, cu excepția mobilei; adezivi pentru papetărie sau menaj; materiale pentru pictură și pentru artiști; pensule; mașini de scris; materiale didactice și de instruire (cu excepția aparatelor); folii, pelicule și pungi din plastic pentru ambalare și împachetare; caractere și clișee tipografice; cărți; broșuri; afișe; carduri; cartonașe imprimate; circulare; cataloage; calendare; cartonașe de preț; etichete de preț; pungi cu mânere; echipament pentru arte, meșteșuguri și de modelare; sacoșe și articole pentru ambalare, împachetare și depozitare din hârtie, carton sau plastic; cărți tipărite de telefon, fax, poștă electronică și site-uri web; carduri sub formă de carduri de credit, carduri de debit, carduri de numerar, carduri de plată, cartele telefonice și cartele de identitate, altele decât cardurile codificate și magnetice;

materiale de marketing și promoționale; reclame tipărite; manuale didactice; materiale pentru decorare și artă; șervețele; batiste de hârtie; materiale și mijloace pentru decorare și artă; ustensile de corectare și ștergere; echipament pentru educație/învățământ; materiale pentru filtrare din hârtie; hârtie și carton industriale; suporturi pentru bani; mașini de birou; albume foto și albume pentru colecționari; echipament pentru imprimare și legare; accesorii educative; obiecte de artă și figurine din hârtie și carton; machete arhitectonice; ustensile de scris și ștampilat; carduri pentru colecționari; stegulețe și bannere din hârtie; cărți de colorat și de desen; caiete de activități individuale; publicații imprimate; reviste; ziare; cărți și jurnale; semne de carte; foi pentru anotarea scorului; programe pentru diferite evenimente; albume pentru diferite evenimente; albume pentru autografe; orare imprimate; pliante; abțibilduri pentru bara de protecție a vehiculelor; autocolante (articole de papetărie); albume; albume de autocolante; fețe de masă din hârtie; șervețele de masă din hârtie; pungi de hârtie; invitații; felicitări; hârtie de împachetat cadouri; suporturi de masă pentru pahare și suporturi de masă pentru farfurii, confecționate din hârtie; sigilii (ștampile); timbre poștale pentru scopuri de colecție; timbre comemorative; etuiuri pentru pașapoarte; foi absorbante din hârtie sau plastic pentru ambalarea produselor alimentare; suporturi pentru afișe din hârtie sau carton; indicatoare publicitare din hârtie sau carton; almanahuri; invitații (articole de papetărie); aparate pentru montaj fotografic; etichete din hârtie pentru recuperarea bagajelor; pungi (învelitoare, săculețe) de ambalaj din hârtie sau material plastic; bannere din hârtie; bavete din hârtie; bavete cu mâneci, din hârtie; stegulețe decorative din hârtie; plicuri din hârtie sau din carton pentru sticle; ambalaje din hârtie sau carton pentru sticle; cutii din hârtie sau carton; pânze pentru pictură; cornete (de hârtie); coperte (papetărie); blocnotes de birou; diagrame; dosare pentru documente (papetărie); carnete de notițe; furnituri pentru desen; modele de broderie; plicuri (papetărie); gravuri; planșe pentru gravat; produse pentru ștergere; figurine (statuete) din papier mâché; figurine din carton; figurine din hârtie; dosare (papetărie); hârtie de filtru; învelitori din hârtie pentru ghivecele de flori; fluturași publicitari; mape pentru documente; saci de gunoi din hârtie sau din material plastic; hărți geografice;

pungi pentru cadouri; cutii pentru cadouri; sclipici pentru papetărie; schițe; reproduceri grafice; cutii de carton pentru pălării; huse pentru carnete de cecuri; suporturi pentru ștampile (sigillii); fișe (papetărie); cerneluri; etichete din hârtie sau carton; registre (cărți); tăvițe pentru corespondență; reviste (publicații periodice); manuale; markere fluorescente; suporturi pentru halbe de bere; lut pentru modelat; materiale pentru modelare; cleme pentru bancnote; forme de modelaj pentru argilă (materiale pentru artiști); felicitări muzicale; suporturi pentru ecusoane cu nume (articole de birou); ecusoane cu nume (articole de birou); buletine informative; articole de birou (cu excepția mobilelor); materiale de ambalaj pe bază de amidon; materiale de ambalare (amortizare, umplutură) de hârtie sau carton; blocuri (papetărie); articole pentru prinderea paginilor; tăvi (țe) pentru pictat și zugrăvit; pensule pentru artiști plastici; șevalete pentru pictură; picturi (tablouri) înrămate sau nu; filtre de cafea din hârtie; coli de hârtie (papetărie); prosoape de hârtie utilizate la curățenie; prespapieruri; mucava; penare; agrafe de prindere pentru instrumente de scris; suporturi pentru creioane; ascuțitori de creioane, electrice sau neelectrice; creioane; pixuri și stilouri (articole de birou); periodice; fotografuri; suporturi pentru fotografii; tocuri; fotografiile imprimare; imagini; individualuri de masă din hârtie; pancarte din hârtie sau carton; pungi de plastic pentru înlăturarea excrementelor animalelor de companie; folii cu bule de aer, din material plastic, pentru ambalarea sau condiționarea mărfurilor; folii din material plastic pentru ambalaj; materiale plastice pentru modelaj; portrete; timbre poștale; cărți poștale; cupoane valorice; partituri tipărite; prospecte; hârtie de orez; gume de șters; rechizite școlare; ceară pentru sigillii; ștampile (sigillii); tipare de croitorie; hârtie metalizată argintie; panouri indicatoare din hârtie sau carton; culegeri de cântece; tușiere; suporturi pentru stilouri și creioane; matrițe de hârtie parafinată; tichete (bilete); șervețele pentru demachiat, din hârtie; hârtie igienică; prosoape din hârtie; hârtie de calc; cartonașe pentru schimb, altele decât cele pentru jocuri; truse pentru scris (penare); instrumente de scris; furnituri pentru scris; hârtie pentru scrisori; bureți pentru șters tabla; piese și accesorii pentru toate produsele sus-menționate;

25 - îmbrăcăminte; încălțăminte; articole care servesc la acoperirea capului; șorțuri (îmbră-

căminte); îmbrăcăminte pentru bebeluși și copii mici; halate de baie; sandale și papuci de baie; costume de baie; short bărbătesc de baie; costume de plajă; curele; bretele; bere-te; bavete, cu excepția celor din hârtie; corsete (lenjerie); bretele pentru îmbrăcăminte; sutiene, brasiere; pantaloni de călărie; camizole; cozeroace pentru șepci; șepci (articole de îmbrăcăminte); căști de duș; ținută stil casual; șemizete; echipament de gimnastică; îmbrăcăminte din piele și imitații de piele; mantouri; protecții pentru guler; gulere detașabile pentru cămăși; salopete; corsete; corsete (articole de îmbrăcăminte); costume; manșete (îmbrăcăminte); îmbrăcăminte pentru cicliști; îmbrăcăminte pentru dans; gulere false; subrauri; halate; bentițe de protecție pentru urechi; costume de bal mascat; fesuri; veste de pescar; saci îmblăniți pentru picioare, neîncălziți electric; rochii; etole (blănuri); blănuri (îmbrăcăminte); jambiere, supieuri (barete pentru fixarea sub talpă a pantalonilor), jartiere; gabardine; burtiere (lenjerie de corp); mănuși (articole de îmbrăcăminte); pălării; pălării de hârtie; bentițe pentru cap; articole purtate pentru acoperirea capului; piese de tocuri și bombeuri de încălțăminte; glugi (îmbrăcăminte); jachete (îmbrăcăminte); jersey; bluze; tricouri; îmbrăcăminte pentru femei; trasouri (articole de îmbrăcăminte); căptușeli confecționate (piese și accesorii vestimentare); îmbrăcăminte pentru bărbați; mitene; centuri cu buzunar pentru bani; îmbrăcăminte pentru automobiliști; manșoane (îmbrăcăminte); cravate; baticuri de purtat la gât; îmbrăcăminte de noapte; haine de stradă; pantaloni salopetă cu pieptar; paltoane; izmene; îmbrăcăminte din hârtie; pelerine; șube; jupoane; batiste de buzunar; buzunare de haine; pulovere; pijamale; îmbrăcăminte rezistentă la ploaie; confecții; sariuri; eșarfe; fulare; șaluri; plastroane de cămăși; plăci de cămașă; cămăși; gulere; maiouri de corp; fuste; calote de pălării; slipuri; combinezoane; ghetre; combinezoane de schi; șosete, ciorapi și tricotate, inclusiv colanți și ciorapi lungi; articole de îmbrăcăminte pentru sport și haine pentru practicarea sporturilor; crampoane, tocuri cui și accesorii metalice pentru încălțăminte; costume bărbătești și taioare; viziere de soare (articole care servesc la acoperirea capului); bretele de susținere pentru ciorapi; lenjerie intimă sudori fugă; pulovere cu guler; costume de baie întregi; body-uri (lenjerie de corp); tricouri; colanți; togi; jobene; supieuri (barete pen-

- tru fixarea sub talpă a pantalonilor); pantaloni; turbane; lenjerie de corp; chiloți; indispensabili; uniforme; căpute de încălțăminte; voalete; tricouri fără mâneci; viziere; veste; costume de ploaie; rame pentru fixarea tălpii de față pentru cizme și pantofi, tocuri, tălpi, brânțuri, dispozitive anti-alunecare pentru încălțăminte; costume umede pentru schi nautic; vâluri (îmbrăcăminte); benzi pentru încheietura mâinii;
- 28 - jocuri și articole pentru joacă; articole și aparate pentru gimnastică și sport, necuprinse în alte clase; decorațiuni (ornamente) pentru pomul de Crăciun; figurine fiind jucării; figurine inovatoare din pluș; figurine de jucărie din pluș; jocuri de masă; mingi pentru jocuri; păpuși; paturi, îmbrăcăminte, biberoane, case și camere pentru păpuși; accesorii pentru păpuși; seturi de păpuși; jocuri de mahjong (joc de masă chinezesc); skateboarduri; baloane de săpun (jucării); jucării mobile suspendate; ursuleți de pluș; măști de carnaval; aparate de jocuri electronice și aparate de divertisment, altele decât cele adaptate pentru utilizarea cu un ecran extern sau cu un monitor; aparate de jocuri video pentru acasă și aparate pentru jocuri video portabile, niciunul pentru utilizarea cu receptoarele de televizor; jucării; jocuri de acțiune și de îndemânare; figurine de acțiune și accesorii pentru acestea; jocuri de cărți; jucării-centru de activități pentru copii; seturi de badminton; baloane; mingi de baschet; jucării de baie; mingi de baseball; mingi de plajă; perne umplute (jucării); păpuși umplute cu nisip sau bobite; blocuri de construcție (jucării); mingi de bowling; seturi de baghete și soluție de făcut baloane; jocuri de șah; produse cosmetice de jucărie; ciorapi pentru cadourile de Crăciun; figurine de jucărie de colecție; jucării mobile de agățat pentru pătuț (jucării); jucării pentru sugari; discuri zburătoare (jucării); jucării electrice de acțiune; echipamente vândute ca și seturi pentru a juca jocuri de cărți; accesorii de pescuit; mingi de golf; mănuși de golf; marcatoare pentru mingi de golf; console portabile pentru jocuri electronice; pucuri de hochei; jucării gonflabile; puzzle-uri; coarde de sărit; zmeie; trucuri magice; bile din sticlă colorată; jocuri de manipulare; jucării acționate mecanic; cutii muzicale de jucărie; jucării muzicale; jocuri de societate; articole de petrecere sub formă de jucării de dimensiuni mici; jocuri de petrecere; cărți de joc; jucării de pluș; marionete; patine cu rotile; mingi din cauciuc; mingi de fotbal american; titireze (jucării); jucării flexibile (care pot fi strânse în mână); jucării umplute; mese pentru tenis de masă; jocuri de tras la țintă; mingi de tenis; figurine de acțiune de jucărie; gălețușe și lopățele de jucărie; vehicule (jucării); trotinete; mașini de jucărie; kituri de machete (lucru manual); figurine de jucărie; jucării cu pușculițe; camioane de jucărie; ceasuri de jucărie; jucării acționate prin învârtirea unei cheițe; jucării cu titireze și discuri care se învârt; articole din hârtie pentru petreceri; pălării din hârtie pentru petreceri; articole de marionete, marionete pentru mână; părți și accesorii pentru toate produsele sus-menționate;
- 35 - publicitate; gestiunea afacerilor comerciale; administrare comercială; lucrări de birou; organizarea, gestionarea și monitorizarea programelor de stimulare și fidelizare; servicii de publicitate furnizate pe Internet; producție de publicitate televizată și radiofonică; contabilitate; vânzare prin licitație publică; organizare de târguri comerciale; sondaje de opinie; prelucrare de date; furnizare de informații de afaceri; agenții de publicitate; servicii de publicitate pentru alte persoane; gestionare de fișiere informatice; compilarea informațiilor în baze de date informatice; consultanță în afaceri; servicii de consultanță în afaceri în domeniul evenimentelor, conferințelor, programelor de instruire, programelor educaționale și seminarelor desfășurate pe web; servicii de consultanță în afaceri în domeniul furnizării de cunoștințe pe web; servicii de consultanță în afaceri în domeniul colaborării on-line și al tehnologiilor de colaborare; servicii de consultanță în afaceri în domeniul vânzărilor și marketingului; managementul proiectelor de afaceri; managementul proiectelor de afaceri cu privire la dezvoltare, inițiere, organizare, producție, înregistrare, monitorizare și urmărire pentru evenimente, conferințe, programe de instruire, programe educaționale și seminare desfășurate pe web; servicii de cercetare a pieței și de consultanță în afaceri; servicii de consultanță în afaceri cu privire la facilitarea tranzacțiilor comerciale prin rețele de calculatoare locale și globale prin localizarea și furnizarea de referințe pentru livrarea unei largi varietăți de produse și servicii comerciale și de larg consum; difuzarea informațiilor de afaceri referitoare la produsele și serviciile terților prin rețele de calculatoare locale și globale; servicii de consultanță în afaceri cu privire la furnizarea unui site web în cadrul unei rețele

globale de calculatoare prin intermediul căruia terții pot oferi și achiziționa produse și servicii, plasa, determina statutul și onora tranzacții comerciale și comenzi, încheia contracte și tranzacționa afaceri; furnizarea serviciilor de comenzi on-line computerizate; publicitatea produselor și serviciilor pentru terți prin rețele de calculatoare locale și globale; servicii de agenții internaționale de import și export; închiriere de spațiu publicitar în mijloacele de comunicare; servicii comerciale on-line referitoare la vânzări prin licitații electronice și furnizare de evaluări comerciale on-line cu privire la acestea; furnizarea unui registru cu site-urile web ale terților pentru a facilita tranzacțiile comerciale; servicii de consultanță în afaceri cu privire la gestionarea unei piețe electronice pentru cumpărătorii și vânzătorii de produse și/sau servicii în cadrul unei rețele globale de calculatoare; asistență în afaceri cu privire la facilitarea tranzacțiilor comerciale prin rețele de calculatoare locale și globale; consultanță pentru managementul corporativ; servicii de marketing și promovare; publicare de materiale publicitare; servicii de marketing cu privire la spații libere; difuzare de materiale publicitare, actualizare de materiale publicitare, compilare de anunțuri publicitare pentru a fi utilizate ca pagini web pe Internet; închiriere de spații publicitare; prelucrare de date informatice; servicii de informare cu privire la vânzări, afaceri și promoții; servicii de preluare de mesaje vocale pentru abonați telefonici; servicii de răspuns telefonic (pentru terți); vânzări prin licitații disponibile pe Internet; managementul resurselor de personal; furnizarea informațiilor cu privire la vânzări, afaceri, publicitate și promoții printr-o rețea de calculatoare globală sau prin Internet; prezentarea produselor prin toate mijloacele de comunicare pentru servicii de vânzare cu amănuntul; vânzare cu amănuntul și angro de preparate pentru albit și alte substanțe pentru spălat, preparate pentru albit pielea, balsamuri pentru țesături pentru spălat rufe, preparate pentru curățare, lustruire, degresare și șlefuire, preparate pentru strălucire (lustru), pânză abrazivă, hârtie de lustruit, șmirghel, glaspapir, ceară de podea, ceară de pantofi, produse de lustruit mobilă și podelele, detergenți, alții decât cei destinați utilizării în operațiuni de producție și pentru scopuri medicale, preparate pentru curățare chimică; vânzare cu amănuntul și angro de aer presurizat, în recipiente pulverizatoare, pentru curățare și

desprăfuire, preparate pentru îndepărtat culorile, preparate pentru îndepărtat lacul, preparate de curățarea tapetelor, lichide pentru curățarea parbrizului, preparate odorizante pentru împărsărea aerului, bețișoare de tămâie, săpunuri medicinale, extracte de flori (parfumuri); vânzare cu amănuntul și angro de geluri de masaj, altele decât cele de uz medical, produse de protecție solară, produse pentru bronzare (cosmetice), rujuri de buze, cutii pentru rujuri, preparate cosmetice pentru îngrijirea pielii, preparate cosmetice pentru slăbit; vânzare cu amănuntul și angro a adezivelor pentru scopuri cosmetice, preparate pentru îngrijirea unghiilor, preparate demachiate, șampoane, șampoane uscate, șampoane pentru animale de companie, loțiuni pentru păr, loțiuni după ras, preparate de ras, produse pentru îngrijirea dinților, geluri pentru albit dinții, ape de gură pentru scopuri nemedicale, fixative pentru păr, vopsele de păr, antiperspirante (produse de toaletă), deodorante pentru oameni sau pentru animale, preparate farmaceutice și veterinare, vaccinuri, unguente pentru arsuri solare, preparate sanitare de uz medical; vânzare cu amănuntul și angro de preparate de sterilizare, soluții pentru lentile de contact, chiloți igienici, remedii contra transpirației picioarelor, alimente și substanțe dietetice pentru uz medical sau veterinar, drojdie de uz farmaceutic, zahăr de uz medicinal, suplimente alimentare pe bază de lăptișor de matcă, alimente pentru sugari, suplimente dietetice pentru oameni și animale, suplimente nutritive, preparate cu vitamine, pilule pentru bronzat, pilule pentru slăbit, țigarete fără tutun, de uz medical; vânzare cu amănuntul și angro de plasturi, materiale pentru pansamente, pânză chirurgicală (țesuturi), implanturi chirurgicale (țesuturi vii), materiale pentru plombarea dinților, materiale pentru obturarea dinților, ceară dentară, ape de gură de uz medical, dezinfectanți, preparate pentru distrugerea animalelor dăunătoare, fungicide, erbicide, otravă pentru șobolani, produse repulsive pentru câini; vânzare cu amănuntul și angro de telefoane, aparate pentru telefoane mobile, accesorii pentru telefoane mobile, produse electronice, și anume radiouri, aparate de fotografiat, asistente personale digitale (PDA), playere MP3, dispozitive electronice digitale portabile și de mână pentru înregistrarea, organizarea, transmiterea, manipularea și revizuirea fișierelor audio, telefoane mobile, dispozitive portabile de

comunicații electronice, aparate de fotografiat, dispozitive de redare pentru discuri compacte, aparate de înregistrare video și camere video, produse de telecomunicații, hardware și software de calculator; vânzare cu amănuntul și angro de baterii, încărcătoare de baterii, aparate și instrumente pentru înregistrarea, recepția, transmiterea și/sau reproducerea de date, informații, poze, imagini și/sau sunet, aparate și instrumente chirurgicale, medicale, dentare și veterinare, aparate pentru obstetrică, aparate cu raze X pentru uz medical, aparate terapeutice cu aer cald, cuverturi electrice pentru scopuri medicale, aparate de analiză pentru uz medical, aparate pentru analiza sângelui, aparate auditive pentru persoane cu deficiențe de auz (proteze auditive), dispozitive pentru protecția auzului; vânzare cu amănuntul și angro de aparate de masaj, perne cu aer de uz medical, pernute cu aer de uz medical, aparate pentru exerciții fizice de uz medical, vaporizatoare de uz medical, aparate de fumigație pentru uz medical, comprese termice pentru prim ajutor, fotolii de uz medical sau stomatologic, membre, ochi și dinți artificiali, articole ortopedice, materiale de sutură, bandaje de susținere, implanturi chirurgicale (materiale artificiale), biberoane, dispozitive pentru curățarea limbii; vânzare cu amănuntul și angro de fotografii cu raze X pentru scopuri medicale, metale prețioase, bijuterii, pietre prețioase, produse de imprimare, articole de papetărie, carduri magnetice și nemagnetice codate, mobile, cadre (rame), ustensile de menaj și bucătărie, articole de sticlă, articole de porțelan și faianță, materiale textile, îmbrăcăminte, încălțăminte, articole pentru acoperirea capului, dantelă și broderie, nasturi, panglici, ace și ace cu gămălie, flori artificiale, covoare, carpete, jocuri și jucării electronice; vânzare cu amănuntul și angro de produse chimice destinate industriei, științei, fotografiei și agriculturii, vopsele, firmisuri și lacuri, produse pentru igiena personală, săpunuri, parfumerie, cosmetice, loțiuni pentru păr și corp, uleiuri esențiale, preparate de curățare și de albit, lubrifianți, combustibili, lumânări, preparate farmaceutice, veterinare și sanitare, articole de fierărie și produse de feronerie metalică, aparate electrice pentru bucătărie, aparate electrice pentru curățenie în casă; vânzare cu amănuntul și angro de aparate electrice pentru igiena personală și de mașini-unelte, tacâmuri, aparate de ras și scule de mână, calcu-

latoare, mașini de calcul, aparate și instrumente fotografice, cinematografice și optice, ochelari și ochelari de soare, aparate și instrumente chirurgicale și medicale, aparate de iluminat, de încălzit, de producere a vaporilor, de gătit, de răcit, de uscare, de ventilare, de distribuire a apei și instalații sanitare; vânzare cu amănuntul și angro de vehicule, arme de foc, artificii, argintărie (cuțite, furculițe și linguri), figurine din argint, bijuterii din argint, ceasuri de mână din argint, ceasornicărie și instrumente pentru măsurarea timpului, instrumente muzicale, reviste, carduri, cărți, broșuri, afișe, cartele imprimate, prospecte, cataloage, calendare, cartonașe de preț, etichete de preț, pungi de transport din hârtie și din carton, suporturi pentru afișe din hârtie sau carton, cărți poștale, felicitări, recipiente din hârtie pentru ambalat, cutii din carton, genți și saci din hârtie, autocolante (articole de papetărie), șervețele și batiste din hârtie; vânzare cu amănuntul și angro de modele și figurine din hârtie, pungi din hârtie pentru petreceri, hârtie, carton, hârtie de ambalat, carduri din hârtie, cutii din hârtie, articole de papetărie, tablouri, mașini de scris și articole de birou, materiale de ambalat, cauciuc și materiale plastice utilizate în producție, materiale de călăfătuire și izolare; vânzare cu amănuntul și angro de piele și imitații de piele și articole de îmbrăcăminte din piele, curele din piele, genți din piele, huse din piele pentru dispozitive electronice, genți de mână, portmonee, portofele, suporturi din piele, genți, articole de voiaj, umbrele, oglinzi, frânghii, sfori, plase, corturi, fire și ațe de uz textil, umerășe, individualuri, articole de croitorie, cuverturi de pat și fețe de masă, articole pentru joacă și articole de sport; vânzare cu amănuntul și angro de alimente și băuturi, carne, pește, păsări, fructe și legume conservate, uscate și gătite, gemuri și sosuri de fructe, ouă, lapte și produse lactate, uleiuri și grăsimi comestibile, fructe cu coaja lemnoasă procesate, fructe cu coaja lemnoasă uscate, alge comestibile (conservate, uscate sau gătite), alge marine (condiment), alge proaspete, chips-uri și produse crocante din cartofi, rulouri cu ou, terci de ovăz, gustări, dulciuri, mirodenii, ceai cu lapte (fără predominarea laptelui), produse din fructe uscate, conserve de fructe și conserve de carne și de fructe de mare, conserve de legume, ulei de măsline, lapte praf, ceai cu lapte (cu predominarea laptelui), băuturi nealcoolice (băuturi), vin, sake (lichioruri), vin

de fructe, vinuri spumante, cafea, ceai, cacao, zahăr, orez, făină, pâine și prăjituri, condimente, fructe și legume proaspete, bere, apă minerală, sucuri de fructe și alte băuturi nealcoolice, băuturi alcoolice, flori, coșuri pentru flori, vase și ghivece pentru flori și plante, decorațiuni florale, tutun, articole pentru fumători și chibrituri; publicitate directă prin poștă; servicii de agenție de vânzare și cumpărare; selectare de produse și achiziționare de produse pentru persoane și întreprinderi; servicii de comandă (pentru terți); servicii de vânzare cu amănuntul și angro, servicii de vânzare cu amănuntul on-line, servicii de magazine universale, servicii de vânzare cu amănuntul în supermarketuri, toate în legătură cu preparate pentru albit și alte substanțe pentru spălat, preparate pentru albit pielea, balsamuri pentru țesături pentru spălat rufe, preparate pentru curățare, lustruire, degresare și șlefuire, preparate pentru strălucire (lustru), pânză abrazivă, hârtie de lustruit, șmirghel, glaspapir, ceară de podea, ceară de pantofi, produse de lustruit mobila și podelele; servicii de vânzare cu amănuntul și angro, servicii de vânzare cu amănuntul on-line, servicii de magazine universale, servicii de vânzare cu amănuntul în supermarketuri, toate în legătură cu detergenți, alții decât cei destinați utilizării în operațiuni de producție și pentru scopuri medicale, preparate pentru curățare chimică, aer presurizat, în recipiente pulverizatoare, pentru curățare și desprăfuire, preparate pentru îndepărtat culorile, preparate pentru îndepărtat lacul, preparate de curățarea tapetelor, lichide pentru curățarea parbrizului, preparate odorizante pentru îmbospătarea aerului, bețișoare de tămâie, săpunuri, săpunuri medicinale; servicii de vânzare cu amănuntul și angro, servicii de vânzare cu amănuntul on-line, servicii de magazine universale, servicii de vânzare cu amănuntul în supermarketuri, toate în legătură cu parfumerie, extracte de flori (parfumuri), uleiuri esențiale, geluri de masaj, altele decât cele de uz medical, produse de protecție solară, produse pentru bronzare (cosmetice), cosmetice, rujuri de buze, cutii pentru rujuri, preparate cosmetice pentru îngrijirea pielii, preparate cosmetice pentru slăbit, adezivi pentru uz cosmetic, preparate pentru îngrijirea unghiilor, preparate demachiate; servicii de vânzare cu amănuntul și angro, servicii de vânzare cu amănuntul on-line, servicii de magazine universale, servicii de vânzare cu amănuntul în su-

permarketuri, toate în legătură cu șampoane, șampoane uscate, șampoane pentru animale de companie, loțiuni pentru păr, loțiuni după ras, preparate de ras, produse pentru îngrijirea dinților, geluri pentru albit dinții, ape de gură pentru scopuri nemedicale, fixative pentru păr, vopsele de păr, antiperspirante (produse de toaletă), deodorante pentru oameni sau pentru animale, preparate farmaceutice și veterinare, vaccinuri, unguente pentru arsuri solare; servicii de vânzare cu amănuntul și angro, servicii de vânzare cu amănuntul, servicii de magazine universale, servicii de vânzare cu amănuntul în supermarketuri, toate în legătură cu preparate sanitare de uz medical, preparate de sterilizare, soluții pentru lentile de contact, chiloți igienici, remedii contra transpirației picioarelor, alimente și substanțe dietetice pentru uz medical sau veterinar, drojdie de uz farmaceutic, zahăr de uz medicinal, suplimente alimentare pe bază de lăptișor de matcă, alimente pentru sugari; servicii de vânzare cu amănuntul și angro, servicii de vânzare cu amănuntul on-line, servicii de magazine universale, servicii de vânzare cu amănuntul în supermarketuri, toate în legătură cu suplimente dietetice pentru oameni și animale, suplimente nutritive, preparate cu vitamine, pilule pentru bronzat, pilule pentru slăbit, țigarete fără tutun, de uz medical, plasturi, materiale pentru pansamente, pânză chirurgicală (țesuturi), implanturi chirurgicale (țesuturi vii), materiale pentru plombarea dinților, materiale pentru obturarea dinților, ceară dentară, ape de gură de uz medical; servicii de vânzare cu amănuntul on-line, servicii de magazine universale, servicii de vânzare cu amănuntul în supermarketuri, toate în legătură cu dezinfectanți, preparate pentru distrugerea animalelor dăunătoare, fungicide, erbicide, otravă pentru șobolani, produse repulsive pentru câini; servicii de vânzare cu amănuntul și angro, servicii de vânzare cu amănuntul on-line, servicii de magazine universale, servicii de vânzare cu amănuntul în supermarketuri, toate în legătură cu aparate și instrumente științifice, nautice, geodezice, fotografice, cinematografice, optice, de cântărire, de măsurare, de semnalizare, de control (verificare), de salvare și didactice, aparate și instrumente pentru conducerea, comutarea, transformarea, acumularea, reglarea sau controlul energiei electrice; servicii de vânzare cu amănuntul și angro, servicii de vânzare cu amănuntul on-line, servicii de magazine universale, servicii

de vânzare cu amănuntul în supermarketuri, toate în legătură cu aparate pentru înregistrarea, recepția, transmiterea și/sau reproducerea datelor, informației, fotografiilor, imaginilor și/sau sunetului, suporturi de înregistrare magnetică, discuri acustice, mecanisme pentru aparate cu preplată, mașini înregistratoare de încasat, dispozitive de calcul; servicii de vânzare cu amănuntul și angro, servicii de vânzare cu amănuntul on-line, servicii de magazine universale, servicii de vânzare cu amănuntul în supermarketuri, toate în legătură cu echipamente de prelucrare a datelor, calculatoare, periferice de calculator, notebook-uri, laptopuri, calculatoare portabile, calculatoare de mână, asistente personale digitale, aparate și echipamente de sistem de poziționare globală (GPS), stații de lucru pe calculator, servere, hardware pentru rețele de calculatoare și de telecomunicații, adaptoare, comutatoare, routere și hub-uri pentru rețele de calculatoare; servicii de vânzare cu amănuntul și angro, servicii de vânzare cu amănuntul on-line, servicii de magazine universale, servicii de vânzare cu amănuntul în supermarketuri, toate în legătură cu modeme fără fir și cu fir, carduri și dispozitive de comunicații, suporturi pentru laptop-uri, genți pentru calculatoare, hardware și firmware de calculator, software de calculator, programe de calculator, software de calculator (inclusiv software descărcabil de pe Internet), software pentru prelucrarea plăților electronice către și de la alte persoane, software pentru autentificare, software de calculator furnizat pe Internet; servicii de vânzare cu amănuntul și angro, servicii de vânzare cu amănuntul on-line, servicii de magazine universale, servicii de vânzare cu amănuntul în supermarketuri, toate în legătură cu publicații electronice on-line (descărcabile de pe Internet sau dintr-o rețea sau dintr-o bază de date de calculator), software de calculator descărcabil pentru facilitarea transmisiei electronice de informații, date, documente, voce și imagini pe Internet; servicii de vânzare cu amănuntul și angro, servicii de vânzare cu amănuntul on-line, servicii de magazine universale, servicii de vânzare cu amănuntul în supermarketuri, toate în legătură cu software de calculator descărcabil care permite utilizatorilor să participe la întâlniri și cursuri care se desfășoară pe web, cu acces la date, documente, imagini și aplicații software prin intermediul unui browser web, software de calculator descărcabil pentru accesarea,

vizualizarea și controlul de la distanță al calculatoarelor și rețelelor de calculatoare; servicii de comerț cu amănuntul și angro, servicii de vânzare cu amănuntul și angro, servicii de vânzare cu amănuntul on-line, servicii de magazine universale, servicii de vânzare cu amănuntul în supermarketuri, toate în legătură cu publicații electronice descărcabile sub formă de articole, documente și materiale cu instrucțiuni în domeniile telecomunicațiilor, Internetului, instruirii, afacerilor, vânzărilor și marketingului, sistemelor de alarmă, extincatoarelor, camerelor de securitate, aparatelor de fotografiat, camerelor video, camerelor digitale; servicii de vânzare cu amănuntul și angro, servicii de vânzare cu amănuntul on-line, servicii de magazine universale, servicii de vânzare cu amănuntul în supermarketuri, toate în legătură cu publicații electronice descărcabile sub formă de articole, documente și materiale cu instrucțiuni în domeniile telefoanelor, telefoanelor mobile, telefoanelor inteligente, căștilor de telefoane mobile, accesoriilor de telefoane mobile, produselor electronice, și anume radiourilor, camerelor, asistentelor personale digitale (PDA), playerelelor MP3; servicii de vânzare cu amănuntul și angro, servicii de vânzare cu amănuntul on-line, servicii de magazine universale, servicii de vânzare cu amănuntul în supermarketuri, toate în legătură cu publicații electronice descărcabile sub formă de articole, documente și materiale cu instrucțiuni în domeniile dispozitivelor electronice digitale portabile și de mână pentru înregistrarea, organizarea, transmiterea, manipularea și revizuirea fișierelor audio, telefoanelor mobile, dispozitivelor de comunicații electronice portabile; servicii de vânzare cu amănuntul și angro, servicii de vânzare cu amănuntul on-line, servicii de magazine universale, servicii de vânzare cu amănuntul în supermarketuri, toate în legătură cu publicații electronice descărcabile sub formă de articole, documente și materiale cu instrucțiuni în domeniile aparatelor de fotografiat, dispozitivelor de redare pentru discuri compacte, aparatelor de înregistrare video și camerelor video, produselor de telecomunicații, playerelor portabile multimedia, compact discurilor, muzicii digitale (care poate fi descărcată de pe Internet), aparatelor de telecomunicații, suporturilor de mouse; servicii de vânzare cu amănuntul și angro, servicii de vânzare cu amănuntul on-line, servicii de magazine universale, servicii de vânzare cu amănuntul în su-

permarketuri, toate în legătură cu publicații electronice descărcabile sub formă de articole, documente și materiale cu instrucțiuni în domeniile jocurilor, pozelor, filmelor cinematografice, filmelor și muzicii descărcabile, unităților mobile pentru difuziune radio și de televiziune, echipamentelor pentru difuzare de televiziune, căștilor audio, căștilor auriculare, difuzoarelor; servicii de vânzare cu amănuntul și angro, servicii de vânzare cu amănuntul on-line, servicii de magazine universale, servicii de vânzare cu amănuntul în supermarketuri, toate în legătură cu publicații electronice descărcabile sub formă de articole, documente și materiale cu instrucțiuni în domeniile programelor și software-ului pentru jocuri electronice și video (inclusiv software descărcabil de pe Internet), aparatelor electronice pentru divertisment și jocuri, jocurilor și jucăriilor electronice, ecranelor de afișare cu cristale lichide pentru echipamente de telecomunicații și electronice, decodoarelor pentru televizoare; servicii de vânzare cu amănuntul și angro, servicii de vânzare cu amănuntul on-line, servicii de magazine universale, servicii de vânzare cu amănuntul în supermarketuri, toate în legătură cu publicații electronice descărcabile sub formă de articole, documente și materiale cu instrucțiuni în domeniile telecomenzilor, programelor de stocare a datelor, ochelarilor și ochelarilor de soare, indicatoarelor, bancomatelor, distribuitorilor de numerar, aparatelor și instrumentelor chirurgicale, medicale, dentare și veterinare, aparatelor pentru obstetrică, aparate cu raze X pentru uz medical; servicii de vânzare cu amănuntul și angro, servicii de vânzare cu amănuntul on-line, servicii de magazine universale, servicii de vânzare cu amănuntul în supermarketuri, toate în legătură cu publicații electronice descărcabile sub formă de articole, documente și materiale cu instrucțiuni în domeniile aparatelor terapeutice cu aer cald, cuverturilor electrice pentru scopuri medicale, aparatelor de analiză pentru uz medical, aparatelor pentru analiza sângelui, aparatelor auditive pentru persoane cu deficiențe de auz (protezelor auditive), dispozitivelor pentru protecția auzului; servicii de vânzare cu amănuntul și angro, servicii de vânzare cu amănuntul on-line, servicii de magazine universale, servicii de vânzare cu amănuntul în supermarketuri, toate în legătură cu publicații electronice descărcabile sub formă de articole, documente și materiale cu instrucțiuni în domeniile pernelor cu aer de

uz medical, pernițelor cu aer de uz medical, aparatelor pentru exerciții fizice de uz medical, vaporizatoarelor de uz medical, aparatelor de fumigație pentru uz medical, compreselor termice pentru prim ajutor; servicii de vânzare cu amănuntul și angro, servicii de vânzare cu amănuntul on-line, servicii de magazine universale, servicii de vânzare cu amănuntul în supermarketuri, toate în legătură cu publicații electronice descărcabile sub formă de articole, documente și materiale cu instrucțiuni în domeniile fotoliilor de uz medical sau stomatologic, membrelor, ochilor și dinților artificiali, articolelor ortopedice, materialelor de sutură, bandajelor de susținere, implanturilor chirurgicale (materiale artificiale), biberoanelor, dispozitivelor pentru curățarea limbii, fotografiilor cu raze X pentru scopuri medicale; servicii de vânzare cu amănuntul și angro, servicii de vânzare cu amănuntul on-line, servicii de magazine universale, servicii de vânzare cu amănuntul în supermarketuri, toate în legătură cu publicații electronice descărcabile sub formă de articole, documente și materiale cu instrucțiuni în domeniile ziarelor, revistelor, periodicelor, jurnalelor, cardurilor, cărților, broșurilor, afișelor, cartelelor imprimate, prospectelor, cataloagelor, calendarelor, cartonașelor de preț, etichetelor de preț, pungilor de transport din hârtie și din carton, suporturilor pentru afișe din hârtie sau carton, cărților poștale, felicitărilor; servicii de vânzare cu amănuntul și angro, servicii de vânzare cu amănuntul on-line, servicii de magazine universale, servicii de vânzare cu amănuntul în supermarketuri, toate în legătură cu publicații electronice descărcabile sub formă de articole, documente și materiale cu instrucțiuni în domeniile recipientelor din hârtie pentru ambalat, cutiilor din carton, genților și sacilor din hârtie, autocolantelor (articolelor de papetărie), cardurilor, șervețelelor și batistelor din hârtie, modelelor și figurinelor din hârtie, pungilor din hârtie pentru petreceri, hârtiei, cartonului, hârtiei de ambalat, cardurilor din hârtie, cutiilor din hârtie; servicii de vânzare cu amănuntul și angro, servicii de vânzare cu amănuntul on-line, servicii de magazine universale, servicii de vânzare cu amănuntul în supermarketuri, toate în legătură cu publicații electronice descărcabile sub formă de articole, documente și materiale cu instrucțiuni în domeniile articolelor de papetărie, produselor de imprimare, articolelor pentru legătorie, fotografiilor, articolelor de papetărie, cardurilor,

tablourilor, mașinilor de scris și articolelor de birou, cauciucului și materialelor plastice utilizate în producție, materialelor de călăfătuire și izolare, adezivilor pentru papetărie sau menaj; servicii de vânzare cu amănuntul și angro, servicii de vânzare cu amănuntul on-line, servicii de magazine universale, servicii de vânzare cu amănuntul în supermarketuri, toate în legătură cu publicații electronice descărcabile sub formă de articole, documente și materiale cu instrucțiuni în domeniile materialelor pentru artiști, pensulelor, materialelor didactice și de instruire (cu excepția aparatelor), materialelor plastice pentru ambalare, caracterelor și clișeele tipografice, pungilor de transport din materiale plastice; servicii de vânzare cu amănuntul și angro, servicii de vânzare cu amănuntul on-line, servicii de magazine universale, servicii de vânzare cu amănuntul în supermarketuri, toate în legătură cu publicații electronice descărcabile sub formă de articole, documente și materiale cu instrucțiuni în domeniile cărților tipărite de telefon, fax, poștă electronică și site-uri web, materialelor de marketing și promoționale tipărite, reclamelor tipărite, manualelor didactice; servicii de vânzare cu amănuntul și angro, servicii de vânzare cu amănuntul on-line, servicii de magazine universale, servicii de vânzare cu amănuntul în supermarketuri, toate în legătură cu publicațiile electronice descărcabile sub formă de articole, documente și materiale cu instrucțiuni în domeniile aparatelor electrice pentru bucătărie, aparatelor de ras electrice, periuțelor de dinți electrice, bateriilor, încărcătoarelor de baterii, cardurilor magnetice și nemagnetice codate, mobilei, ramelor de fotografii, ustensilelor de menaj și de bucătărie; servicii de vânzare cu amănuntul și angro, servicii de vânzare cu amănuntul on-line, servicii de magazine universale, servicii de vânzare cu amănuntul în supermarketuri, toate în legătură cu publicații electronice descărcabile sub formă de articole, documente și materiale cu instrucțiuni în domeniile articolelor de sticlă, articolelor de porțelan și faianță, produselor chimice destinate industriei, științei, fotografiei și agriculturii, vopselelor, firmisurilor și lacurilor, produselor pentru igiena personală, săpunurilor, parfumeriei, cosmeticelor, loțiunilor pentru păr și corp, uleiurilor esențiale; servicii de vânzare cu amănuntul și angro, servicii de vânzare cu amănuntul on-line, servicii de magazine universale, servicii de vânzare cu amănuntul în

supermarketuri, toate în legătură cu publicațiile electronice descărcabile sub formă de articole, documente și materiale cu instrucțiuni în domeniile preparatelor de curățare și de albit, lubrifianților, combustibililor, lumânărilor, preparatelor farmaceutice, veterinare și sanitare, articolelor de fierărie și produselor de fernerie metalică, aparatelor electrice pentru bucătărie, aparatelor electrice pentru curățenie în casă; servicii de vânzare cu amănuntul și angro, servicii de vânzare cu amănuntul on-line, servicii de magazine universale, servicii de vânzare cu amănuntul în supermarketuri, toate în legătură cu publicații electronice descărcabile sub formă de articole, documente și materiale cu instrucțiuni în domeniile aparatelor electrice pentru igiena personală și mașinilor-unelte, tacâmurilor, aparatelor de ras și sculelor de mână, aparatelor și instrumentelor fotografice, cinematografice și optice, ochelarilor și ochelarilor de soare, aparatelor și instrumentelor chirurgicale și medicale; servicii de vânzare cu amănuntul și angro, servicii de vânzare cu amănuntul on-line, servicii de magazine universale, servicii de vânzare cu amănuntul în supermarketuri, toate în legătură cu publicații electronice descărcabile sub formă de articole, documente și materiale cu instrucțiuni în domeniile aparatelor de iluminat, de încălzit, de producere a vaporilor, de gătit, de răcit, de uscare, de ventilare, de distribuire a apei și instalațiilor sanitare, vehiculelor, armelor de foc, artificilor, argintăriei (cuțite, furculițe și linguri), figurinelor din argint, bijuteriilor din argint, ceasurilor de mână din argint, ceasornicăriei și instrumentelor pentru măsurarea timpului, metalelor prețioase, bijuteriilor, pietrelor prețioase; servicii de vânzare cu amănuntul și angro, servicii de vânzare cu amănuntul on-line, servicii de magazine universale, servicii de vânzare cu amănuntul în supermarketuri, toate în legătură cu publicații electronice descărcabile sub formă de articole, documente și materiale cu instrucțiuni în domeniile huselor din piele pentru dispozitive electronice, articolelor de îmbrăcăminte din piele, genți din piele, curelelor din piele, genților de mână, portmoneelor, portofelelor, suporturilor din piele, genților, articolelor de voiaj, umbrelor, oglinzilor, frânghiilor, sforilor, plaselor, corturilor, firelor și ațelor de uz textil, umerășelor, individualurilor; servicii de vânzare cu amănuntul și angro, servicii de vânzare cu amănuntul on-line, servicii de magazine universale, servicii de vânzare cu

amănuntul în supermarketuri, toate în legătură cu publicații electronice descărcabile sub formă de articole, documente și materiale cu instrucțiuni în domeniile articolelor de croitorie, cuverturilor de pat și fețelor de masă, materialelor textile, îmbrăcăminte, încălțăminte, articolelor pentru acoperirea capului, dantelelor și broderiei, nasturilor, panglicilor, acelor și acelor cu gămălie, florilor artificiale, covoarelor, carpetelor, jucăriilor și articolelor de sport; servicii de vânzare cu amănuntul și angro, servicii de vânzare cu amănuntul online, servicii de magazine universale, servicii de vânzare cu amănuntul în supermarketuri, toate în legătură cu publicații electronice descărcabile sub formă de articole, documente și materiale cu instrucțiuni în domeniile alimentelor și băuturilor, cărnii, peștelui, păsărilor, fructelor și legumelor conservate, uscate și gătite, gemurilor și sosurilor de fructe, ouălor, laptelui și produselor lactate, uleiurilor și grăsimilor comestibile, cafelei, ceaiului, cacao, zahărului, orezului, făinii, pâinii și prăjiturilor, condimentelor; servicii de vânzare cu amănuntul și angro, servicii de vânzare cu amănuntul on-line, servicii de magazine universale, servicii de vânzare cu amănuntul în supermarketuri, toate în legătură cu publicații electronice descărcabile sub formă de articole, documente și materiale cu instrucțiuni în domeniile fructelor și legumelor proaspete, berii, apei minerale, sucurilor de fructe și altor băuturi nealcoolice, băuturilor alcoolice, florilor proaspete, florilor uscate, tutunului, articolelor pentru fumători și chibriturilor; toate cele sus-menționate inclusiv care permite clienților să vizualizeze și să cumpere comod aceste produse de pe un site web pe Internet cu produse de larg consum și dintr-un magazin de vânzare angro, dintr-un catalog cu produse de larg consum prin comenzi prin poștă sau prin mijloace de telecomunicații și din magazine de vânzare cu amănuntul; servicii de secretariat; furnizare de informații statistice în materie de afaceri; organizare de expoziții în scopuri comerciale sau publicitare; servicii de asistență pentru afaceri referitoare la compilarea și închirierea listelor de adrese; investigații pentru afaceri; servicii de administrare comercială pentru prelucrarea automată a vânzărilor pe Internet; servicii de recomandări pentru afaceri și plasare de forță de muncă; agenții de compensare pentru import-export (servicii de agenții de import-export); agenții de compensare pentru import-export (vămuire);

agenție pentru abonamente la ziare; reproducere de documente; transcriere de comunicări (inclusiv scriere la indigo); închiriere de mașini și aparate de birou; managementul relației cu clienții; servicii de gestionare a afacerilor în legătură cu comerțul electronic; servicii de gestionare și administrare a afacerilor cu privire la programe de sponsorizare; servicii de contabilitate; servicii caritabile, și anume organizarea și desfășurarea programelor de voluntariat și de proiecte în folosul comunității; închirierea standurilor de vânzare; furnizarea informațiilor de contact comerciale și de afaceri; optimizarea motoarelor de căutare; optimizarea traficului pe site; publicitate de tip pay-per-click (PPC); servicii de intermediere comercială; administrare de afaceri pentru furnizorii de servicii independenți; negocierea și încheierea tranzacțiilor comerciale pentru terți; actualizare și întreținere de date din baze de date informatice; servicii de coordonare de proiecte de afaceri pentru proiecte de construcții; furnizare de informații de afaceri prin intermediul unui site web; servicii de informare și consiliere cu privire la serviciile sus-menționate;

38 - telecomunicații; servicii de telecomunicații, și anume servicii de transmisie și recepție de date prin rețele de telecomunicații; furnizarea serviciilor de teleconferințe și videoconferințe multimedia pe web și servicii de întâlniri online care permit vizualizarea, punerea în comun, editarea și discutarea simultană și asincronă de documente, date și imagini de către participanți, prin intermediul unui browser web; furnizarea de acces on-line pentru clienți la rapoarte on-line cu privire la performanța, eficiența și starea aplicațiilor, teleconferințelor, conferințelor video și întâlnirilor pe web; furnizarea de acces la distanță securizat pentru utilizatori, prin Internet, la rețele de calculatoare private; furnizarea serviciilor de colaborare on-line care permit utilizatorilor să acceseze aplicații, platforme, documente puse în comun, date, liste de sarcini și forumuri de discuții; furnizare de acces la baze de date computerizate în rețeaua globală de calculatoare pentru căutare și recuperare de informații, date, site-uri web și resurse disponibile în rețelele de calculatoare; furnizarea accesului utilizatorilor la o bază de date computerizată care conține publicații, buletine informative, baze de date și informații electronice, accesibile prin intermediul calculatorului; furnizarea de camere de chat (servicii de camere de chat); furni-

zarea accesului la rețelele globale de calculatoare pentru mai mulți utilizatori pentru transferul și difuzarea unei game largi de informații; furnizarea accesului la un site web în cadrul unei rețele globale de calculatoare prin intermediul căruia terții pot oferi produse și servicii, plasa și onora comenzi, încheia contracte și tranzacționa afaceri; furnizarea accesului la un site web interactiv într-o rețea globală de calculatoare pentru ca terții să afișeze informații, să răspundă la cereri și să plaseze și onoreze comenzi pentru produse, servicii și oportunități de afaceri; servicii de comunicații electronice pentru crearea de camere de chat virtuale prin intermediul mesajelor textuale; furnizare de buletine informative electronice pentru afișarea și transmiterea de mesaje printre și între utilizatorii de calculatoare cu privire la produse, servicii, clienți potențiali și oportunități de afaceri; furnizarea unui buletin informativ interactiv on-line pentru afișarea, promovarea, vânzarea și revânzarea de obiecte prin intermediul unei rețele globale de calculatoare; furnizarea serviciilor de poștă electronică și de retransmitere de poștă electronică; comunicații audio și video prin calculatoare și rețele de calculatoare, precum și printr-o rețea globală de comunicații; furnizarea accesului la calculatoare și închiriere de timp de acces la buletine informative și baze de date interactive on-line; furnizarea accesului la buletine informative electronice pentru afișarea și transmiterea de mesaje printre și între utilizatorii de calculatoare cu privire la produse, servicii și oportunități de afaceri; furnizarea accesului la un calendar electronic, un registru cu adrese și o agendă electronică prin rețele de calculatoare locale și globale; furnizarea serviciilor de conexiuni directe între utilizatorii de calculatoare pentru schimb de date; furnizarea accesului la telecomunicații și de linkuri la baze de date computerizate și la Internet; servicii de difuzare pe pagini web; furnizarea accesului la o bază de date on-line cu informații referitoare la platforme de prezentare a reclamațiilor de difuzare pe web; furnizarea accesului la telecomunicații și de linkuri la baze de date computerizate și la Internet; servicii de comunicații electronice; servicii de telecomunicații interactive; telecomunicații de informații (pagini web), programe de calculator și date; furnizarea conexiunilor de telecomunicații la Internet sau la baze de date; furnizarea accesului de telecomunicații la facilități și structuri world-wide web; comuni-

cații prin terminale de calculator; comunicații prin rețele de fibră optică; transmisie asistată de calculator de mesaje, informații, date, documente și imagini; servicii de comunicare de date prin mijloace electronice; schimb electronic de voce, date, conținut audio, video, text și grafice accesibile prin intermediul rețelelor de calculatoare și de telecomunicații; servicii de mesagerie electronică instantanee; comunicații prin telefonie mobilă; colectarea, transmiterea și expedierea datelor prin mijloace electronice; colectare, transmitere și expediere de mesaje de poștă electronică, informații sub formă de imagini fixe și/sau imagini în mișcare, cum ar fi caractere, mesaje, muzică și imagini, telegrame, informații și date prin mijloace mecanice, electronice, telefonice, prin telefax, cablu, calculator și satelit; transmisie, difuzare și recepție de materiale audio, video, de imagini statice și în mișcare și de date, fie în formă comprimată sau necomprimată, în timp real sau cu întârziere; servicii de mesagerie, conferințe și transmisie de comenzi pe cale electronică; servicii de videoconferință; comunicare prin intermediul buletinelor informative electronice care permit utilizatorilor să poarte o conversație interactivă în timp real între un terminal de calculator și un buletin informativ electronic care conține informații sub formă de imagini fixe și/sau imagini în mișcare și informații audio, cum ar fi caractere; furnizare de buletine informative și panouri de mesaje electronice pentru transmiterea mesajelor; furnizarea de forumuri on-line pentru discuții; servicii de comunicații, și anume servicii de mesagerie digitală de text și numerică; transmisie de informații prin comunicare de date pentru asistența în luarea deciziilor; transmisie de informații prin intermediul sistemelor de comunicații video; servicii de conferințe pe web; furnizarea de instalații și de acces la conferințe video și/sau telefonice la distanță; servicii de consultanță în domeniul serviciilor de transmisie securizată de date și informații; furnizare de linkuri către fișiere de date electronice; transmitere de facsimile; transmitere de mesaje; servicii de radio-paging; închiriere de modemuri; închiriere de aparate de telecomunicații; trimitere, recepție și retransmitere de mesaje electronice; servicii de difuzare de televiziune; difuzare și transmisie de programe radio și de televiziune; difuzarea de muzică; transmisie de muzică, filme, programe interactive, videoclipuri, jocuri- electronice de calculator; transmisie de informații cu privire

- la servicii on-line de cumpărături și de vânzări universale cu amănuntul; servicii de transmisie video la cerere; agenții de presă; servicii de consultanță, informare și consiliere cu privire la serviciile sus-menționate;
- 39 - transport; ambalarea și depozitarea mărfurilor; organizarea de călătorii; stocarea fizică a datelor și documentelor stocate în format electronic; informații în domeniul transportului; curtaj de transport; logistică de transport; transport de produse și pasageri; servicii de ambalare; curtaj maritim; servicii de transport cu automobile; transport aeronautic; transportul cu mașina blindată; locație de vehicule; distribuirea corespondenței; transport prin conducte; livrarea de mărfuri comandate prin corespondență; servicii de curierat (mesaje sau mărfuri); servicii de transport sub formă de management al transportului; închirieri de automobile; servicii de parcare; călătorii cu iahtul și/sau vaporul; servicii de agenții de voiaj; servicii de rezervări pentru călătorii și de informații pentru călătorii; servicii de agenție de bilete de călătorii; organizare de călătorii și informații legate de acestea, toate furnizate on-line dintr-o bază de date computerizată sau de pe Internet; furnizare de informații cu privire la călătorii și turism prin intermediul Internetului sau prin rețele de telecomunicații; furnizare de indicații rutiere pentru scopuri turistice; organizarea de croaziere; organizare de excursii; rezervare de locuri pentru călătorii (transporturi); însoțirea de călători; servicii de transport pentru excursii turistice; organizare de servicii de transport de pasageri, pentru alte persoane, prin intermediul unei aplicații on-line; rezervări pentru călătorii; furnizare de informații rutiere și de trafic, servicii de șoferi; servicii de încărcare și descărcare de mărfuri; curtaj de navlu; servicii de mutare; brokeraj pentru închiriere, leasing, vânzare, cumpărare și/sau navlosire de nave și/sau bărci; recuperare și ranfluare de nave și/sau bărci; pilotaj; distribuție și furnizare de gaz; distribuție și furnizare de energie electrică; distribuție și furnizare de căldură; aducțiunea apei; servicii de alimentare și distribuție de apă; furnizare de instalații de acostare; închirierea de depozite; furnizare de spații de zbor; furnizare de drumuri cu plată; închiriere și/sau leasing de scaune cu rotile; servicii de parcuri de mașini; gestionare de spații de parcare; închiriere și/sau leasing de avioane; închiriere și/sau leasing de containere; închiriere și/sau leasing de biciclete; închiriere și/sau leasing de automobile; închiriere și/sau leasing de nave și/sau bărci; închiriere și/sau leasing de vehicule acționate de om; închiriere și/sau leasing de sisteme mecanice de parcare; închiriere și/sau leasing de paleți; închiriere și/sau leasing de mașini de ambalat sau împachetat; închiriere și/sau leasing de frigider; colectarea deșeurilor și gunoiului menajer; colectarea deșeurilor și gunoiului industrial; închiriere de sisteme de navigație; închirierea de aeronave; realimentare de bancomate cu numerar; servicii de șoferi; colectare de produse reciclabile (transport); livrarea de mărfuri; distribuirea de ziare; distribuția de energie; livrarea de flori; francarea corespondenței; navlu (transport de mărfuri); închiriere de garaje; ambalare de cadouri; închiriere de cai; lansarea de sateliți pentru terți; depozitare de bagaje; închiriere de autobuze; distribuirea de colete; închirierea de locuri de parcare; închiriere de camere de stocare frigorifice; închirierea congelatoarelor; închirierea de automobile de curse; închiriere de containere de depozitare; închiriere de tractoare; închiriere de portbagaje de acoperiș pentru vehicule; închirierea de fotolii rulante; aprovizionarea distribuitorilor automate; operațiuni de salvare (transport); servicii de recuperare pentru vehicule; servicii de taxi; remorcare; informații în domeniul traficului; rezervări pentru transport; împachetarea produselor; servicii de consultanță, informare și consiliere cu privire la serviciile sus-menționate;
- 41 - educație; instruire; divertisment; activități sportive și culturale; publicare de texte, cărți și jurnale (cu excepția textelor publicitare); publicare de diagrame, imagini și fotografii; publicare de ziare, reviste și periodice; servicii de educație, formare și instruire cu privire la telecomunicații, calculatoare, programe de calculatoare, cloud computing, proiectare de site-uri web, comerț electronic, gestiunea afacerilor comerciale, management financiar și publicitate; furnizare de servicii de educație, recreere, instruire, pregătire profesională și formare, atât interactive cât și neinteractive; elaborare de cursuri de educație, examene și calificări; divertisment furnizat prin intermediul mijloacelor interactive electronice și digitale; servicii de jocuri on-line; servicii de jocuri electronice furnizate prin intermediul Internetului; furnizare de informații cu privire la educație, instruire, divertisment, recreere, activități sportive, sociale și culturale; furnizarea de publicații electronice on-line

(care nu pot fi descărcate); pregătire, organizare, găzduire și coordonare de concursuri de canto; pregătire, organizare, găzduire și coordonare de concerte; pregătire, organizare, găzduire și coordonare de evenimente și competiții în scopuri educative sau de divertisment; pregătire, organizare, găzduire și coordonare de concursuri televizate și concursuri cu misiuni de căutare; servicii de agenții de bilete (divertisment); informații referitoare la divertisment sau educație furnizate on-line dintr-o bază de date computerizată sau de pe Internet; punerea la dispoziție de muzică digitală (fără posibilitatea de descărcare) pe Internet; furnizare de muzică digitală (care nu poate fi descărcată) de pe site-uri web cu muzică în format MP3 de pe Internet; furnizare de jocuri video, jocuri de calculator, sunet sau imagini sau filme prin rețelele de telecomunicații sau de calculatoare; furnizare de jocuri și concursuri pe calculator on-line; servicii de jocuri de calculator furnizate on-line dintr-o bază de date de calculatoare; servicii de divertisment cu privire la jocuri; furnizare de materiale video on-line, nedescărcabile; furnizare de publicații electronice de pe Internet sau din rețeaua de calculatoare sau o bază de date computerizată; servicii de divertisment și educație cu privire la planificare, producție și distribuție de sunet, imagini, muzică digitală, filme, materiale audio, vizuale sau audiovizuale în direct sau înregistrate, pentru difuzare prin cablu, canale de satelit, Internet, sisteme fără fir sau cu legătură prin fir și alte mijloace de comunicații; divertisment muzical; închirierea de înregistrări sonore; pregătire de programe de divertisment, educative, documentare și de știri pentru difuzare; servicii de reporteri de știri; informații cu privire la evenimente sportive sau culturale, chestiuni de actualitate și știri de ultimă oră furnizate prin transmisie de televiziune prin satelit, Internet sau prin alte mijloace electronice; producții de film, televiziune și radio; pregătire și producție de programe de televiziune; furnizare de informații, date, grafice, sunet, muzică, videoclipuri, animații și texte în scopuri de divertisment; jocuri de noroc; furnizare de instalații de recreere pentru cluburi, de instalații pentru cluburi sportive și pentru săli de sport; reprezentații susținute de grupuri muzicale; servicii de divertisment oferite de cluburi, discotecă, parade de modă și cluburi de noapte; servicii de cluburi referitoare la divertisment, educație și servicii culturale; organi-

zare, coordonare și furnizare de conferințe, convenții, congrese, seminare și ateliere de formare; organizare, coordonare și furnizare de conferințe, convenții, congrese, seminare și ateliere de formare cu privire la telecomunicații, calculatoare, programe de calculatoare, cloud computing, proiectare de site-uri web, comerț electronic, gestiunea afacerilor comerciale, management financiar și publicitate; organizare și coordonare de expoziții, parade de modă, spectacole educative și spectacole și reprezentații culturale; servicii de expoziții și galerii de artă; servicii de galerii de artă cu privire la închiriere de opere de artă; servicii de instruire cu privire la sănătatea și siguranță la locul de muncă și la conservarea mediului; furnizare de cursuri cu privire la trabucuri, cursuri de degustare a vinurilor; furnizare de informații educative cu privire la materiale de cercetare și intermediere în acest domeniu; coordonare, organizare, planificare și gestionare de seminare; dresaj de animale; regizare în producția emisiunilor de difuzare; servicii de instruire cu privire la exploatarea de mașini și echipamente, inclusiv echipamente audiovizuale utilizate pentru producția de emisiuni de difuzare; furnizare de studiouri audio și video; exploatarea instalațiilor sportive; furnizare de instalații pentru filme, spectacole, piese de teatru, muzică sau instruire educațională; agenții de rezervări în domeniul divertismentului; închiriere și leasing de filme cinematografice; închiriere și leasing de instrumente muzicale; închiriere și leasing de programe de televiziune; închiriere și leasing de televizoare; servicii de bibliotecă; servicii de arhivă de bibliotecă; servicii de subtitrare; interpretarea limbajului semnelor; închiriere de benzi video preînregistrate; închiriere și leasing de aparate de jocuri; închiriere de echipamente pentru jocuri de sală; împrumut de fotografii; fotografie; servicii de traducere; servicii de interpretariat; programe educaționale și de instruire în domeniul managementului riscurilor; programe educaționale și de instruire referitoare la certificare; furnizare de știri; organizarea de loterii; îndrumare; servicii de consultanță, informare și consiliere cu privire la serviciile sus-menționate;

- 42 - servicii științifice și tehnologice, precum și servicii de cercetare și de creație, referitoare la acestea, servicii de analiză și cercetare industrială; crearea și dezvoltarea hardware și software de calculatoare; cercetare și dezvoltare referitoare la semiconductoare, circui-

te integrate semiconductoare, cipuri de memorie semiconductoare, controlere de memorie semiconductoare, circuite integrate de memorie semiconductoare, cipuri de procesoare semiconductoare, procesoare semiconductoare, microcontrolere, unități de microcontrolere, microcontrolere cu putere mică, cipuri de circuit, cipuri de calculator, CPU (unități centrale de procesare), cipuri de calculator și unități centrale de procesare RISC-V, cipuri de calculator și unități centrale de procesare cu arhitectura setului de instrucțiuni; software ca serviciu (SaaS); servicii IT în legătură cu transmiterea de informații, date, documente și imagini prin Internet; furnizare de servicii de aplicații informatice (ASP), și anume găzduire de aplicații software de calculatoare pentru terți; furnizare de servicii de aplicații informatice (ASP) oferind software în domeniile conferințelor pe web, conferințelor audio, mesageriei electronice, colaborării cu privire la documente, conferințelor video și procesării de voce și apeluri; furnizare de software nedescărcabil on-line pentru facilitarea interoperabilității multiplelor aplicații software; servicii de asistență tehnică referitoare la software și aplicații de calculator furnizate on-line, prin poșta electronică și prin telefon; servicii IT, și anume crearea unei comunități on-line pentru ca utilizatorii înregistrați să participe la discuții, să primească răspunsuri de la colegi, să formeze comunități virtuale, să participe la rețele de socializare și să facă schimb de documente; consiliere în domeniul tehnologiei calculatoarelor oferită utilizatorilor de Internet prin intermediul unei linii fierbinți de asistență; servicii IT referitoare la crearea de indexuri de informații, site-uri și resurse în rețele de calculatoare; furnizare de motoare de căutare în Internet; proiectare de calculatoare, notebook-uri, laptopuri, calculatoare portabile și calculatoare de buzunar; proiectare de asistente digitale personale și de playere portabile multimedia; proiectare de telefoane mobile și telefoane inteligente; proiectare de aparate de fotografiat digitale; servicii IT; programare pentru calculatoare; servicii de integrare a sistemelor informatice; analize computerizate; programare pentru calculatoare în legătură cu protecția împotriva virușilor; servicii de sisteme software de calculatoare; proiectare de software de calculatoare; proiectare, dezvoltare, actualizare și ameliorare de software pentru jocuri de calculator și video; proiectarea sistemelor informatice; proiectare și dezvoltare de pa-

gini web; găzduire de pagini web pentru terți; găzduire de software de aplicații de calculator pentru căutarea și recuperarea de informații din baze de date și rețele de calculatoare; furnizarea de informații tehnice la cererea specifică a utilizatorilor finali prin intermediul telefonului sau rețelei globale de calculatoare; servicii de consultanță pentru software de calculatoare; servicii IT cu privire la căutarea personalizată în baze de date computerizate și pe site-uri web; codare și decodare de semnale informatice și electronice; conversia datelor și a documentelor de pe un suport fizic către un suport electronic; servicii de testare și evaluare; servicii de arhitectură și design; servicii de design interior pentru clădiri, birouri și apartamente; servicii de informare în domeniul calculatoarelor; servicii de informare în domeniul rețelilor, și anume furnizare de informații tehnice referitoare la calculatoare și rețele în domeniul afacerilor și comerțului electronic; furnizarea de programe de gestionare a riscului securității informatice; servicii de informare, cunoaștere și testare în domeniul securității informatice; teste de control al calității; servicii IT cu privire la certificarea tranzacțiilor comerciale și pregătirea de rapoarte pentru acestea; servicii de securitate pentru controlul accesului la calculatoare, rețele electronice și baze de date; servicii de securitate a serviciilor de transmisie a datelor și a tranzacțiilor prin servicii de rețele informatice; consultanță cu privire la securitatea datelor; consultanță tehnologică privind securizarea telecomunicațiilor; servicii de securitate a rețelelor de comunicații computerizate; furnizarea de informații în domeniile securității pe Internet, world wide web și în rețelele de comunicații computerizate și transmisiei securizate de date și informații; servicii de consultanță în domeniile serviciilor de securitate pe Internet, world wide web și în rețelele de comunicații computerizate, serviciilor de securitate a informațiilor; servicii de autentificare pentru securitatea informatică; autentificarea on-line a semnăturilor electronice; salvarea externă a datelor; furnizare de informații în legătură cu tehnologia calculatoarelor și programare prin intermediul unui site; cartografie; cloud computing; servicii ale unui furnizor de găzduire cloud; furnizarea accesului temporar la software nedescărcabil pe bază cloud și la software pentru cloud computing; stocarea electronică a datelor; furnizare de sisteme informatice virtuale și de medii informatice

virtuale prin tehnica cloud; închiriere de software de divertisment; furnizarea de software de calculatoare și aplicații de calculator online nedescărcabile pentru difuzarea de materiale audio, materiale video, videoclipuri, muzică și imagini; servicii de consultanță, informare și consiliere cu privire la serviciile sus-menționate.

(531) CFE(8) 03.01.06; 03.01.16; 03.01.24; 26.13.25.

(210) **047059**

(220) 2020.11.10

(730) **Alibaba Group Holding Limited, KY**

Fourth Floor, One Capital Place, P.O.Box 847, George Town, Grand Cayman, Insulele Cayman

(540)



(511) NCL(11-2020)

09 - aparate și instrumente științifice, de cercetare, de navigare, geodezice, fotografice, cinematografice, audiovizuale, optice, de cântărire, de măsurare, de semnalizare, de detectare, de testare, de inspectare, de salvare și didactice; aparate și instrumente pentru conducerea, comutarea, transformarea, acumularea, reglarea sau controlul distribuției sau utilizării energiei electrice; aparate și instrumente pentru înregistrarea, transmiterea, reproducerea sau prelucrarea sunetului, imaginilor sau a datelor; suporturi digitale înregistrate și descărcabile, suporturi digitale sau analogice goale de înregistrare și de stocare; suporturi de înregistrare magnetică, discuri acustice; mecanisme pentru aparate cu preplată; mașini înregistratoare de încașat, dispozitive de calcul, echipament de prelucrare a datelor și calculatoare; dispozitive periferice pentru calculatoare; costume de scafandru, măști pentru scafandri, tampoane de urechi pentru scafandri, cleme nazale pentru scafandri și înotători, mănuși de scafandru, aparate de respirat sub apă pentru

înot subacvatic; programe de calculator; software de calculatoare sub forma unei aplicații pentru dispozitive mobile și calculatoare; aplicații software destinate utilizării cu dispozitive mobile; software pentru procesarea plăților electronice către și de la alte persoane; software de autentificare; software de calculatoare furnizat pe Internet; publicații electronice on-line (descărcabile de pe Internet sau dintr-o rețea de calculatoare sau dintr-o bază de date computerizată); software de mesagerie instantanee; software pentru punerea la comun de fișiere; software de comunicații pentru schimb electronic de date, materiale audio, video, imagini și grafice prin rețele de calculatoare, mobile, fără fir și de telecomunicații; software de calculatoare pentru prelucrarea de imagini, grafice, conținut audio, conținut video și text; software de calculatoare descărcabil pentru facilitarea transmisiei electronice de informații, date, documente, voce și imagini prin Internet; aplicații de calculator pentru streaming-ul de materiale audio, materiale video, videoclipuri, muzică și imagini; dispozitive pentru streaming-ul de suporturi digitale; software de calculatoare descărcabil care permite utilizatorilor să participe la întâlniri și cursuri care se desfășoară pe web, cu acces la date, documente, imagini și aplicații software prin intermediul unui browser web; software de calculatoare descărcabil pentru accesarea, vizualizarea și controlul de la distanță a calculatoarelor și a rețelelor de calculatoare; software descărcabil pentru cloud computing; software descărcabil pe bază cloud; software de calculatoare; software de calculatoare (inclusiv software care poate fi descărcat de pe Internet); muzică digitală (care poate fi descărcată de pe Internet); jocuri, imagini, filme cinematografice, filme și muzică descărcabile; programe și software pentru jocuri de calculator, electronice și video (inclusiv software descărcabil de pe Internet); software pentru jocuri de societate de calculator; software pentru jocuri de calculator, descărcabil; software pentru jocuri de calculator, înregistrat; programe pentru jocuri video de calculator; publicații electronice descărcabile sub formă de reviste, articole, broșuri, foi volante, foi de date, materiale informative, materiale de instruire în domeniul afacerilor, comerțului electronic, tehnologiei informației, cloud computing-ului, telecomunicațiilor, Internetului, pregătirii în domeniul afacerilor și comerțului electronic, gestionării afacerilor,

vânzărilor, marketingului și managementului financiar; semiconductoare; circuite integrate semiconductoare; cipuri de memorie semiconductoare; controlere de memorie semiconductoare; circuite integrate de memorie semiconductoare; cipuri de procesoare semiconductoare; procesoare semiconductoare; microcontrolere; unități de microcontrolere; microcontrolere cu putere mică; cipuri de circuit; cipuri de calculator; CPU (unități centrale de procesare); cipuri de calculator și unități centrale de procesare RISC-V; cipuri de calculator și unități centrale de procesare cu arhitectura setului de instrucțiuni; periferice adaptate pentru a fi folosite la calculatoare; notebook-uri; laptopuri; calculatoare portabile; calculatoare de buzunar; tablete; asistente personale digitale (PDA); playere portabile multimedia; telefoane mobile; telefoane inteligente; aparate de fotografiat digitale; baterii, încărcătoare de baterii; stații de lucru pe calculator; servere informatice; hardware pentru rețele de calculatoare și de telecomunicații; adaptoare, comutatoare, routere și hub-uri pentru rețele de calculatoare; modemuri fără fir și cu fir, carduri și dispozitive de comunicații; suporturi pentru laptopuri, genți de calculatoare; extincitoare; hardware și firmware de calculatoare; sisteme de navigație pentru automobile; compact discuri; aparate de telecomunicații; suporturi de mouse; aparate pentru telefoane mobile; accesorii pentru telefoane mobile; sisteme de alarmă; camere video de securitate; unități mobile pentru difuzare radio și de televiziune; echipamente pentru difuzare de televiziune; aparate de fotografiat; camere video portabile; căști audio; căști auriculare; difuzoare; aparate și echipamente de sistem de poziționare globală (GPS); ecrane de afișare cu cristale lichide pentru echipamente de telecomunicații și electronice; decodare pentru televizoare; telecomenzi; programe de stocare a datelor; ochelari și ochelari de soare; indicatoare electronice; carduri bancare, de credit, de debit, de numerar, de plată, telefonice și de identitate, codificate sau magnetice; mașini de casierie automată, bancomate; aplicații software de calculatoare, descărcabile; cititoare de cărți electronice; cartușe de toner, neumplute, pentru imprimante și fotocopiatoare; dispozitive de monitorizare a bebelușilor; dispozitive video de monitorizare a bebelușilor; obiective macro; carduri de acces codificate; ochelari 3D; carduri de memorie pentru aparate de jocuri video;

16 - hârtie și carton; produse de imprimare; articole pentru legătorie; fotografii; articole de papetărie și de birou, cu excepția mobilei; adezivi pentru papetărie sau menaj; materiale pentru pictură și pentru artiști; pensule; mașini de scris; materiale didactice și de instruire (cu excepția aparatelor); folii, pelicule și pungi din plastic pentru ambalare și împachetare; caractere și clișee tipografice; cărți; broșuri; afișe; carduri; cartonașe imprimate; circulare; cataloage; calendare; cartonașe de preț; etichete de preț; pungi cu mâner; echipament pentru arte, meșteșuguri și de modelare; sacoșe și articole pentru ambalare, împachetare și depozitare din hârtie, carton sau plastic; cărți tipărite de telefon, fax, poștă electronică și site-uri web; carduri sub formă de carduri de credit, carduri de debit, carduri de numerar, carduri de plată, cartele telefonice și cartele de identitate, altele decât cardurile codificate și magnetice; materiale de marketing și promoționale; reclame tipărite; manuale didactice; materiale pentru decorare și artă; șervețele; batiste de hârtie; materiale și mijloace pentru decorare și artă; ustensile de corectare și ștergere; echipament pentru educație/învățământ; materiale pentru filtrare din hârtie; hârtie și carton industriale; suporturi pentru bani; mașini de birou; albume foto și albume pentru colecționari; echipament pentru imprimare și legare; accesorii educative; obiecte de artă și figurine din hârtie și carton; machete arhitectonice; ustensile de scris și ștampilat; carduri pentru colecționari; stegulețe și bannere din hârtie; cărți de colorat și de desen; caiete de activități individuale; publicații imprimate; reviste; ziare; cărți și jurnale; semne de carte; foi pentru anotarea scorului; programe pentru diferite evenimente; albume pentru diferite evenimente; albume pentru autografe; orare imprimate; pliante; abțibilduri pentru bara de protecție a vehiculelor; autocolante (articole de papetărie); albume; albume de autocolante; fețe de masă din hârtie; șervețele de masă din hârtie; pungi de hârtie; invitații; felicitări; hârtie de împachetat cadouri; suporturi de masă pentru pahare și suporturi de masă pentru farfurii, confecționate din hârtie; sigilii (ștampile); timbre poștale pentru scopuri de colecție; timbre comemorative; etuiuri pentru pașapoarte; foi absorbante din hârtie sau plastic pentru ambalarea produselor alimentare; suporturi pentru afișe din hârtie sau carton; indicatoare publicitare din hârtie sau carton; almanahuri; invitații (artico-

le de papetărie); aparate pentru montaj fotografic; etichete din hârtie pentru recuperarea bagajelor; pungă (învelitoare, săculețe) de ambalaj din hârtie sau material plastic; banere din hârtie; bavete din hârtie; bavete cu mâneci, din hârtie; stegulețe decorative din hârtie; plicuri din hârtie sau din carton pentru sticle; ambalaje din hârtie sau carton pentru sticle; cutii din hârtie sau carton; pânze pentru pictură; cornete (de hârtie); coperte (papetărie); blocnotes de birou; diagrame; dosare pentru documente (papetărie); carnete de notițe; furnituri pentru desen; modele de broderie; plicuri (papetărie); gravuri; planșe pentru gravat; produse pentru ștergere; figurine (statuete) din papier mâché; figurine din carton; figurine din hârtie; dosare (papetărie); hârtie de filtru; învelitori din hârtie pentru ghivecele de flori; fluturași publicitari; mape pentru documente; saci de gunoi din hârtie sau din material plastic; hărți geografice; pungă pentru cadouri; cutii pentru cadouri; scilpici pentru papetărie; schițe; reproduceri grafice; cutii de carton pentru pălării; huse pentru carnete de cecuri; suporturi pentru ștampile (sigillii); fișe (papetărie); cerneluri; etichete din hârtie sau carton; registre (cărți); tăvițe pentru corespondență; reviste (publicații periodice); manuale; markere fluorescente; suporturi pentru halbe de bere; lut pentru modelat; materiale pentru modelare; cleme pentru bancnote; forme de modelaj pentru argilă (materiale pentru artiști); felicitări muzicale; suporturi pentru ecusoane cu nume (articole de birou); ecusoane cu nume (articole de birou); buletine informative; articole de birou (cu excepția mobilelor); materiale de ambalaj pe bază de amidon; materiale de ambalare (amortizare, umplutură) de hârtie sau carton; blocuri (papetărie); articole pentru prinderea paginilor; tăvi (țe) pentru pictat și zugrăvit; pensule pentru artiști plastici; șevalete pentru pictură; picturi (tablouri) înrămate sau nu; filtre de cafea din hârtie; coli de hârtie (papetărie); prosoape de hârtie utilizate la curățenie; prespapieruri; mucava; penare; agrafe de prindere pentru instrumente de scris; suporturi pentru creioane; ascuțitori de creioane, electrice sau neelectrice; creioane; pixuri și stilouri (articole de birou); periodice; fotografurii; suporturi pentru fotografii; tocuri; fotografiile imprimate; imagini; individualuri de masă din hârtie; pancarte din hârtie sau carton; pungă de plastic pentru înlăturarea excrementelor animalelor de companie; folii cu bule de aer, din material

plastic, pentru ambalarea sau condiționarea mărfurilor; folii din material plastic pentru ambalaj; materiale plastice pentru modelaj; portrete; timbre poștale; cărți poștale; cupoane valorice; partituri tipărite; prospecte; hârtie de orez; gume de șters; rechizite școlare; ceară pentru sigillii; ștampile (sigillii); tipare de croitorie; hârtie metalizată argintie; panouri indicatoare din hârtie sau carton; culegeri de cântece; tușiere; suporturi pentru stilouri și creioane; matrițe de hârtie parafinată; tichete (bilete); șervețele pentru demachiat, din hârtie; hârtie igienică; prosoape din hârtie; hârtie de calc; cartonașe pentru schimb, altele decât cele pentru jocuri; truse pentru scris (penare); instrumente de scris; furnituri pentru scris; hârtie pentru scrisori; bureți pentru șters tabla; piese și accesorii pentru toate produsele sus-menționate;

- 25 - îmbrăcăminte; încălțăminte; articole care servesc la acoperirea capului; șorțuri (îmbrăcăminte); îmbrăcăminte pentru bebeluși și copii mici; halate de baie; sandale și papuci de baie; costume de baie; short bărbătesc de baie; costume de plajă; curele; bretele; berețe; bavete, cu excepția celor din hârtie; corsete (lenjerie); bretele pentru îmbrăcăminte; sutiene, braziere; pantaloni de călărie; camizole; cozoaroace pentru șepci; șepci (articole de îmbrăcăminte); căști de duș; ținută stil casual; șemizete; echipament de gimnastică; îmbrăcăminte din piele și imitații de piele; mantouri; protecții pentru guler; gulere detașabile pentru cămăși; salopete; corsete; corsete (articole de îmbrăcăminte); costume; manșete (îmbrăcăminte); îmbrăcăminte pentru cicliști; îmbrăcăminte pentru dans; gulere false; subrauri; halate; bentițe de protecție pentru urechi; costume de bal mascat; fesuri; veste de pescar; saci îmblăniți pentru picioare, neîncălziți electric; rochii; etole (blănuri); blănuri (îmbrăcăminte); jambiere, supieuri (barete pentru fixarea sub talpă a pantalonilor), jartiere; gabardine; burtiere (lenjerie de corp); mănuși (articole de îmbrăcăminte); pălării; pălării de hârtie; bentițe pentru cap; articole purtate pentru acoperirea capului; piese de tocuri și bombeuri de încălțăminte; glugi (îmbrăcăminte); jachete (îmbrăcăminte); jersey; bluze; tricouri; îmbrăcăminte pentru femei; trasouri (articole de îmbrăcăminte); căptușeli confecționate (piese și accesorii vestimentare); îmbrăcăminte pentru bărbați; mitene; centuri cu buzunar pentru bani; îmbrăcăminte pentru automobiliști; manșoane (îmbrăcăminte); cravate; baticuri

- de purtat la gât; îmbrăcăminte de noapte; haine de stradă; pantaloni salopetă cu pieptar; paltoane; izmene; îmbrăcăminte din hârtie; pelerine; șube; jupoane; batiste de buzunar; buzunare de haine; pulovere; pijamale; îmbrăcăminte rezistentă la ploaie; confecții; sariuri; eșarfe; fulare; șaluri; plastroane de cămăși; plăci de cămașă; cămăși; gulere; maiouri de corp; fuste; calote de pălării; slipuri; combinezoane; ghetre; combinezoane de schi; șosete, ciorapi și tricotaje, inclusiv colanți și ciorapi lungi; articole de îmbrăcăminte pentru sport și haine pentru practicarea sporturilor; crampoane, tocure și accesorii metalice pentru încălțăminte; costume bărbătești și taioare; viziere de soare (articole care servesc la acoperirea capului); bretele de susținere pentru ciorapi; lenjerie intimă sudori fugă; pulovere cu guler; costume de baie întregi; body-uri (lenjerie de corp); trico-uri; colanți; togi; jobene; supieuri (barete pentru fixarea sub talpă a pantalonilor); pantaloni; turbane; lenjerie de corp; chiloți; indispensabili; uniforme; căpute de încălțăminte; voalete; tricouri fără mâneci; viziere; veste; costume de ploaie; rame pentru fixarea tălpii de față pentru cizme și pantofi, tocure, tălpi, branțuri, dispozitive anti-alunecare pentru încălțăminte; costume umede pentru schi nautic; vâluri (îmbrăcăminte); benzi pentru încheietura mâinii;
- 28 - jocuri și articole pentru joacă; articole și aparate pentru gimnastică și sport, necuprinse în alte clase; decorațiuni (ornamente) pentru pomul de Crăciun; figurine fiind jucării; figurine inovatoare din pluș; figurine de jucărie din pluș; jocuri de masă; mingi pentru jocuri; păpuși; paturi, îmbrăcăminte, biberoane, case și camere pentru păpuși; accesorii pentru păpuși; seturi de păpuși; jocuri de mahjong (joc de masă chinezesc); skateboarduri; baloane de săpun (jucării); jucării mobile suspendate; ursuleți de pluș; măști de carnaval; aparate de jocuri electronice și aparate de divertisment, altele decât cele adaptate pentru utilizarea cu un ecran extern sau cu un monitor; aparate de jocuri video pentru acasă și aparate pentru jocuri video portabile, niciunul pentru utilizarea cu receptoarele de televizor; jucării; jocuri de acțiune și de îndemânare; figurine de acțiune și accesorii pentru acestea; jocuri de cărți; jucării-centru de activități pentru copii; seturi de badminton; baloane; mingi de baschet; jucării de baie; mingi de baseball; mingi de plajă; perne umplute (jucării); păpuși umplute
- cu nisip sau bobite; blocuri de construcție (jucării); mingi de bowling; seturi de baghete și soluție de făcut baloane; jocuri de șah; produse cosmetice de jucărie; ciorapi pentru cadourile de Crăciun; figurine de jucărie de colecție; jucării mobile de agățat pentru pătuț (jucării); jucării pentru sugari; discuri zburătoare (jucării); jucării electrice de acțiune; echipamente vândute ca și seturi pentru a juca jocuri de cărți; accesorii de pescuit; mingi de golf; mănuși de golf; marcatoarele pentru mingi de golf; console portabile pentru jocuri electronice; pucuri de hochei; jucării gonflabile; puzzle-uri; coarde de sărit; zmeie; trucuri magice; bile din sticlă colorată; jocuri de manipulare; jucării acționate mecanic; cutii muzicale de jucărie; jucării muzicale; jocuri de societate; articole de petrecere sub formă de jucării de dimensiuni mici; jocuri de petrecere; cărți de joc; jucării de pluș; marionete; patine cu rotile; mingi din cauciuc; mingi de fotbal american; titireze (jucării); jucării flexibile (care pot fi strânse în mână); jucării umplute; mese pentru tenis de masă; jocuri de tras la țintă; mingi de tenis; figurine de acțiune de jucărie; gălețușe și lopățele de jucărie; vehicule (jucării); trotinete; mașini de jucărie; kituri de machete (lucru manual); figurine de jucărie; jucării cu pușculițe; camioane de jucărie; ceasuri de jucărie; jucării acționate prin învârtirea unei cheițe; jucării cu titireze și discuri care se învârt; articole din hârtie pentru petreceri; pălării din hârtie pentru petreceri; articole de marionete, marionete pentru mână; părți și accesorii pentru toate produsele sus-menționate;
- 35 - publicitate; gestiunea afacerilor comerciale; administrare comercială; lucrări de birou; organizarea, gestionarea și monitorizarea programelor de stimulare și fidelizare; servicii de publicitate furnizate pe Internet; producție de publicitate televizată și radiofonică; contabilitate; vânzare prin licitație publică; organizare de târguri comerciale; sondaje de opinie; prelucrare de date; furnizare de informații de afaceri; agenții de publicitate; servicii de publicitate pentru alte persoane; gestionare de fișiere informatice; compilarea informațiilor în baze de date informatice; consultanță în afaceri; servicii de consultanță în afaceri în domeniul evenimentelor, conferințelor, programelor de instruire, programelor educaționale și seminarelor desfășurate pe web; servicii de consultanță în afaceri în domeniul furnizării de cunoștințe pe web; servicii de consultanță în afaceri în domeniul colaborării

on-line și al tehnologiilor de colaborare; servicii de consultanță în afaceri în domeniul vânzărilor și marketingului; managementul proiectelor de afaceri; managementul proiectelor de afaceri cu privire la dezvoltare, inițiere, organizare, producție, înregistrare, monitorizare și urmărire pentru evenimente, conferințe, programe de instruire, programe educaționale și seminare desfășurate pe web; servicii de cercetare a pieței și de consultanță în afaceri; servicii de consultanță în afaceri cu privire la facilitarea tranzacțiilor comerciale prin rețele de calculatoare locale și globale prin localizarea și furnizarea de referințe pentru livrarea unei largi varietăți de produse și servicii comerciale și de larg consum; difuzarea informațiilor de afaceri referitoare la produsele și serviciile terților prin rețele de calculatoare locale și globale; servicii de consultanță în afaceri cu privire la furnizarea unui site web în cadrul unei rețele globale de calculatoare prin intermediul căruia terții pot oferi și achiziționa produse și servicii, plasa, determina statutul și onora tranzacții comerciale și comenzi, încheia contracte și tranzacționa afaceri; furnizarea serviciilor de comenzi on-line computerizate; publicitatea produselor și serviciilor pentru terți prin rețele de calculatoare locale și globale; servicii de agenții internaționale de import și export; închiriere de spațiu publicitar în mijloacele de comunicare; servicii comerciale on-line referitoare la vânzări prin licitații electronice și furnizare de evaluări comerciale on-line cu privire la acestea; furnizarea unui registru cu site-urile web ale terților pentru a facilita tranzacțiile comerciale; servicii de consultanță în afaceri cu privire la gestionarea unei piețe electronice pentru cumpărătorii și vânzătorii de produse și/sau servicii în cadrul unei rețele globale de calculatoare; asistență în afaceri cu privire la facilitarea tranzacțiilor comerciale prin rețele de calculatoare locale și globale; consultanță pentru managementul corporativ; servicii de marketing și promovare; publicare de materiale publicitare; servicii de marketing cu privire la spații libere; difuzare de materiale publicitare, actualizare de materiale publicitare, compilare de anunțuri publicitare pentru a fi utilizate ca pagini web pe Internet; închiriere de spații publicitare; prelucrare de date informatice; servicii de informare cu privire la vânzări, afaceri și promoții; servicii de preluare de mesaje vocale pentru abonați telefonici; servicii de răspuns telefonic (pentru terți); vân-

zări prin licitații disponibile pe Internet; managementul resurselor de personal; furnizarea informațiilor cu privire la vânzări, afaceri, publicitate și promoții printr-o rețea de calculatoare globală sau prin Internet; prezentarea produselor prin toate mijloacele de comunicare pentru servicii de vânzare cu amănuntul; vânzare cu amănuntul și angro de preparate pentru albit și alte substanțe pentru spălat, preparate pentru albit pielea, balsamuri pentru țesături pentru spălat rufe, preparate pentru curățare, lustruire, degresare și șlefuire, preparate pentru strălucire (lustru), pânză abrazivă, hârtie de lustruit, șmirghel, glaspapir, ceară de podea, ceară de pantofi, produse de lustruit mobila și podelele, detergenți, alții decât cei destinați utilizării în operațiuni de producție și pentru scopuri medicale, preparate pentru curățare chimică; vânzare cu amănuntul și angro de aer presurizat, în recipiente pulverizatoare, pentru curățare și desprăfuire, preparate pentru îndepărtat culorile, preparate pentru îndepărtat lacul, preparate de curățarea tapetelor, lichide pentru curățarea parbrizului, preparate odorizante pentru împropățarea aerului, bețișoare de tămâie, săpunuri medicinale, extracte de flori (parfumuri); vânzare cu amănuntul și angro de geluri de masaj, altele decât cele de uz medical, produse de protecție solară, produse pentru bronzare (cosmetice), rujuri de buze, cutii pentru rujuri, preparate cosmetice pentru îngrijirea pielii, preparate cosmetice pentru slăbit; vânzare cu amănuntul și angro a adezivelor pentru scopuri cosmetice, preparate pentru îngrijirea unghiilor, preparate demachiate, șampoane, șampoane uscate, șampoane pentru animale de companie, loțiuni pentru păr, loțiuni după ras, preparate de ras, produse pentru îngrijirea dinților, geluri pentru albit dinții, ape de gură pentru scopuri nemedicale, fixative pentru păr, vopsele de păr, antiperspirante (produse de toaletă), deodorante pentru oameni sau pentru animale, preparate farmaceutice și veterinare, vaccinuri, unguente pentru arsuri solare, preparate sanitare de uz medical; vânzare cu amănuntul și angro de preparate de sterilizare, soluții pentru lentile de contact, chiloți igienici, remedii contra transpirației picioarelor, alimente și substanțe dietetice pentru uz medical sau veterinar, drojdie de uz farmaceutic, zahăr de uz medicinal, suplimente alimentare pe bază de lăptișor de matcă, alimente pentru sugari, suplimente dietetice pentru oameni și animale, suplimente nutritive

ve, preparate cu vitamine, pilule pentru bronzat, pilule pentru slăbit, țigarete fără tutun, de uz medical; vânzare cu amănuntul și angro de plasturi, materiale pentru pansamente, pânză chirurgicală (țesuturi), implanturi chirurgicale (țesuturi vii), materiale pentru plombarea dinților, materiale pentru obturarea dinților, ceară dentară, ape de gură de uz medical, dezinfectanți, preparate pentru distrugerea animalelor dăunătoare, fungicide, erbicide, otravă pentru șobolani, produse repulsive pentru câini; vânzare cu amănuntul și angro de telefoane, aparate pentru telefoane mobile, accesorii pentru telefoane mobile, produse electronice, și anume radiouri, aparate de fotografiat, asistente personale digitale (PDA), playere MP3, dispozitive electronice digitale portabile și de mână pentru înregistrarea, organizarea, transmiterea, manipularea și revizuirea fișierelor audio, telefoane mobile, dispozitive portabile de comunicații electronice, aparate de fotografiat, dispozitive de redare pentru discuri compacte, aparate de înregistrare video și camere video, produse de telecomunicații, hardware și software de calculator; vânzare cu amănuntul și angro de baterii, încărcătoare de baterii, aparate și instrumente pentru înregistrarea, recepția, transmiterea și/sau reproducerea de date, informații, poze, imagini și/sau sunet, aparate și instrumente chirurgicale, medicale, dentare și veterinare, aparate pentru obstetrică, aparate cu raze X pentru uz medical, aparate terapeutice cu aer cald, cuverturi electrice pentru scopuri medicale, aparate de analiză pentru uz medical, aparate pentru analiza sângelui, aparate auditive pentru persoane cu deficiențe de auz (proteze auditive), dispozitive pentru protecția auzului; vânzare cu amănuntul și angro de aparate de masaj, perne cu aer de uz medical, pernițe cu aer de uz medical, aparate pentru exerciții fizice de uz medical, vaporizatoare de uz medical, aparate de fumigație pentru uz medical, comprese termice pentru prim ajutor, fotolii de uz medical sau stomatologic, membre, ochi și dinți artificiali, articole ortopedice, materiale de sutură, bandaje de susținere, implanturi chirurgicale (materiale artificiale), biberoane, dispozitive pentru curățarea limbii; vânzare cu amănuntul și angro de fotografii cu raze X pentru scopuri medicale, metale prețioase, bijuterii, pietre prețioase, produse de imprimare, articole de papetărie, carduri magnetice și nemagnetice codate, mobile, cadre (rame),

ustensile de menaj și bucătărie, articole de sticlă, articole de porțelan și faianță, materiale textile, îmbrăcăminte, încălțăminte, articole pentru acoperirea capului, dantelă și broderie, nasturi, panglici, ace și ace cu gămălie, flori artificiale, covoare, carpete, jocuri și jucării electronice; vânzare cu amănuntul și angro de produse chimice destinate industriei, științei, fotografiei și agriculturii, vopsele, firmisuri și lacuri, produse pentru igiena personală, săpunuri, parfumerie, cosmetice, loțiuni pentru păr și corp, uleiuri esențiale, preparate de curățare și de albit, lubrifianti, combustibili, lumânări, preparate farmaceutice, veterinare și sanitare, articole de fierărie și produse de feronerie metalică, aparate electrice pentru bucătărie, aparate electrice pentru curățenie în casă; vânzare cu amănuntul și angro de aparate electrice pentru igiena personală și de mașini-unelte, tacâmuri, aparate de ras și scule de mână, calculatoare, mașini de calcul, aparate și instrumente fotografice, cinematografice și optice, ochelari și ochelari de soare, aparate și instrumente chirurgicale și medicale, aparate de iluminat, de încălzit, de producere a vaporilor, de gătit, de răcit, de uscarea, de ventilare, de distribuire a apei și instalații sanitare; vânzare cu amănuntul și angro de vehicule, arme de foc, artificii, argintărie (cuțite, furculițe și linguri), figurine din argint, bijuterii din argint, ceasuri de mână din argint, ceasornicărie și instrumente pentru măsurarea timpului, instrumente muzicale, reviste, carduri, cărți, broșuri, afișe, cartele imprimate, prospecte, cataloage, calendare, cartonașe de preț, etichete de preț, pungi de transport din hârtie și din carton, suporturi pentru afișe din hârtie sau carton, cărți poștale, felicitări, recipiente din hârtie pentru ambalat, cutii din carton, genți și saci din hârtie, autocolante (articole de papetărie), șervețele și batiste din hârtie; vânzare cu amănuntul și angro de modele și figurine din hârtie, pungi din hârtie pentru petreceri, hârtie, carton, hârtie de ambalat, carduri din hârtie, cutii din hârtie, articole de papetărie, tablouri, mașini de scris și articole de birou, materiale de ambalat, cauciuc și materiale plastice utilizate în producție, materiale de călăfăuire și izolare; vânzare cu amănuntul și angro de piele și imitații de piele și articole de îmbrăcăminte din piele, curele din piele, genți din piele, huse din piele pentru dispozitive electronice, genți de mână, portmonee, portofele, suporturi din piele, genți, articole de voiaj, umbrele,

oglinzi, frânghii, sfori, plase, corturi, fire și ațe de uz textil, umerase, individualuri, articole de croitorie, cuverturi de pat și fețe de masă, articole pentru joacă și articole de sport; vânzare cu amănuntul și angro de alimente și băuturi, carne, pește, păsări, fructe și legume conservate, uscate și gătitе, gemuri și sosuri de fructe, ouă, lapte și produse lactate, uleiuri și grăsimi comestibile, fructe cu coaja lemnoasă procesate, fructe cu coaja lemnoasă uscate, alge comestibile (conservate, uscate sau gătitе), alge marine (condiment), alge proaspete, chips-uri și produse crocante din cartofi, rulouri cu ou, terci de ovăz, gustări, dulciuri, mirodenii, ceai cu lapte (fără predominarea laptelui), produse din fructe uscate, conserve de fructe și conserve de carne și de fructe de mare, conserve de legume, ulei de măsline, lapte praf, ceai cu lapte (cu predominarea laptelui), băuturi nealcoolice (băuturi), vin, sake (lichioruri), vin de fructe, vinuri spumante, cafea, ceai, cacao, zahăr, orez, făină, pâine și prăjituri, condimente, fructe și legume proaspete, bere, apă minerală, sucuri de fructe și alte băuturi nealcoolice, băuturi alcoolice, flori, coșuri pentru flori, vase și ghivece pentru flori și plante, decorațiuni florale, tutun, articole pentru fumători și chibrituri; publicitate directă prin poștă; servicii de agenție de vânzare și cumpărare; selectare de produse și achiziționare de produse pentru persoane și întreprinderi; servicii de comandă (pentru terți); servicii de vânzare cu amănuntul și angro, servicii de vânzare cu amănuntul on-line, servicii de magazine universale, servicii de vânzare cu amănuntul în supermarketuri, toate în legătură cu preparate pentru albit și alte substanțe pentru spălat, preparate pentru albit pielea, balsamuri pentru țesături pentru spălat rufe, preparate pentru curățare, lustruire, degresare și șlefuire, preparate pentru strălucire (lustru), pânză abrazivă, hârtie de lustruit, șmirghel, glaspapir, ceară de podea, ceară de pantofi, produse de lustruit mobila și podelele; servicii de vânzare cu amănuntul și angro, servicii de vânzare cu amănuntul on-line, servicii de magazine universale, servicii de vânzare cu amănuntul în supermarketuri, toate în legătură cu detergenți, alții decât cei destinați utilizării în operațiuni de producție și pentru scopuri medicale, preparate pentru curățare chimică, aer presurizat, în recipiente pulverizatoare, pentru curățare și desprăfuire, preparate pentru îndepărtat culorile, preparate pentru îndepăr-

tat lacul, preparate de curățarea tapetelor, lichide pentru curățarea parbrizului, preparate odorizante pentru îmbospătarea aerului, bețișoare de tămâie, săpunuri, săpunuri medicinale; servicii de vânzare cu amănuntul și angro, servicii de vânzare cu amănuntul on-line, servicii de magazine universale, servicii de vânzare cu amănuntul în supermarketuri, toate în legătură cu parfumerie, extracte de flori (parfumuri), uleiuri esențiale, geluri de masaj, altele decât cele de uz medical, produse de protecție solară, produse pentru bronzare (cosmetice), cosmetice, rujuri de buze, cutii pentru rujuri, preparate cosmetice pentru îngrijirea pielii, preparate cosmetice pentru slăbit, adezivi pentru uz cosmetic, preparate pentru îngrijirea unghiilor, preparate demachiante; servicii de vânzare cu amănuntul și angro, servicii de vânzare cu amănuntul on-line, servicii de magazine universale, servicii de vânzare cu amănuntul în supermarketuri, toate în legătură cu șampoane, șampoane uscate, șampoane pentru animale de companie, loțiuni pentru păr, loțiuni după ras, preparate de ras, produse pentru îngrijirea dinților, geluri pentru albit dinții, ape de gură pentru scopuri nemedicale, fixative pentru păr, vopsele de păr, antiperspirante (produse de toaletă), deodorante pentru oameni sau pentru animale, preparate farmaceutice și veterinare, vaccinuri, unguente pentru arsuri solare; servicii de vânzare cu amănuntul și angro, servicii de vânzare cu amănuntul, servicii de magazine universale, servicii de vânzare cu amănuntul în supermarketuri, toate în legătură cu preparate sanitare de uz medical, preparate de sterilizare, soluții pentru lentile de contact, chiloți igienici, remedii contra transpirației picioarelor, alimente și substanțe dietetice pentru uz medical sau veterinar, drojdie de uz farmaceutic, zahăr de uz medicinal, suplimente alimentare pe bază de lăptișor de matcă, alimente pentru sugari; servicii de vânzare cu amănuntul și angro, servicii de vânzare cu amănuntul on-line, servicii de magazine universale, servicii de vânzare cu amănuntul în supermarketuri, toate în legătură cu suplimente dietetice pentru oameni și animale, suplimente nutritive, preparate cu vitamine, pilule pentru bronzat, pilule pentru slăbit, țigarete fără tutun, de uz medical, plasturi, materiale pentru pansamente, pânză chirurgicală (țesuturi), implanturi chirurgicale (țesuturi vii), materiale pentru plombarea dinților, materiale pentru obturarea dinților, ceară dentară, ape de gură de uz

medical; servicii de vânzare cu amănuntul on-line, servicii de magazine universale, servicii de vânzare cu amănuntul în supermarketuri, toate în legătură cu dezinfectanți, preparate pentru distrugerea animalelor dăunătoare, fungicide, erbicide, otravă pentru șobolani, produse repulsive pentru câini; servicii de vânzare cu amănuntul și angro, servicii de vânzare cu amănuntul on-line, servicii de magazine universale, servicii de vânzare cu amănuntul în supermarketuri, toate în legătură cu aparate și instrumente științifice, nautice, geodezice, fotografice, cinematografice, optice, de cântărire, de măsurare, de semnalizare, de control (verificare), de salvare și didactice, aparate și instrumente pentru conducerea, comutarea, transformarea, acumularea, reglarea sau controlul energiei electrice; servicii de vânzare cu amănuntul și angro, servicii de vânzare cu amănuntul on-line, servicii de magazine universale, servicii de vânzare cu amănuntul în supermarketuri, toate în legătură cu aparate pentru înregistrarea, recepția, transmiterea și/sau reproducerea datelor, informației, fotografiilor, imaginilor și/sau sunetului, suporturi de înregistrare magnetică, discuri acustice, mecanisme pentru aparate cu preplată, mașini înregistratoare de încasat, dispozitive de calcul; servicii de vânzare cu amănuntul și angro, servicii de vânzare cu amănuntul on-line, servicii de magazine universale, servicii de vânzare cu amănuntul în supermarketuri, toate în legătură cu echipamente de prelucrare a datelor, calculatoare, periferice de calculator, notebook-uri, laptopuri, calculatoare portabile, calculatoare de mână, asistente personale digitale, aparate și echipamente de sistem de poziționare globală (GPS), stații de lucru pe calculator, servere, hardware pentru rețele de calculatoare și de telecomunicații, adaptoare, comutatoare, routere și hub-uri pentru rețele de calculatoare; servicii de vânzare cu amănuntul și angro, servicii de vânzare cu amănuntul on-line, servicii de magazine universale, servicii de vânzare cu amănuntul în supermarketuri, toate în legătură cu modeme fără fir și cu fir, carduri și dispozitive de comunicații, suporturi pentru laptop-uri, genți pentru calculatoare, hardware și firmware de calculator, software de calculator, programe de calculator, software de calculator (inclusiv software descărcabil de pe Internet), software pentru prelucrarea plășilor electronice către și de la alte persoane, software pentru autentificare, software de calculator furnizat

pe Internet; servicii de vânzare cu amănuntul și angro, servicii de vânzare cu amănuntul on-line, servicii de magazine universale, servicii de vânzare cu amănuntul în supermarketuri, toate în legătură cu publicații electronice on-line (descărcabile de pe Internet sau dintr-o rețea sau dintr-o bază de date de calculator), software de calculator descărcabil pentru facilitarea transmisiei electronice de informații, date, documente, voce și imagini pe Internet; servicii de vânzare cu amănuntul și angro, servicii de vânzare cu amănuntul on-line, servicii de magazine universale, servicii de vânzare cu amănuntul în supermarketuri, toate în legătură cu software de calculator descărcabil care permite utilizatorilor să participe la întâlniri și cursuri care se desfășoară pe web, cu acces la date, documente, imagini și aplicații software prin intermediul unui browser web, software de calculator descărcabil pentru accesarea, vizualizarea și controlul de la distanță al calculatoarelor și rețelelor de calculatoare; servicii de comerț cu amănuntul și angro, servicii de vânzare cu amănuntul și angro, servicii de vânzare cu amănuntul on-line, servicii de magazine universale, servicii de vânzare cu amănuntul în supermarketuri, toate în legătură cu publicații electronice descărcabile sub formă de articole, documente și materiale cu instrucțiuni în domeniile telecomunicațiilor, Internetului, instruirii, afacerilor, vânzărilor și marketingului, sistemelor de alarmă, extincatoarelor, camerelor de securitate, aparatelor de fotografiat, camerelor video, camerelor digitale; servicii de vânzare cu amănuntul și angro, servicii de vânzare cu amănuntul on-line, servicii de magazine universale, servicii de vânzare cu amănuntul în supermarketuri, toate în legătură cu publicații electronice descărcabile sub formă de articole, documente și materiale cu instrucțiuni în domeniile telefoanelor, telefoanelor mobile, telefoanelor inteligente, căștilor de telefoane mobile, accesoriilor de telefoane mobile, produselor electronice, și anume radiourilor, camerelor, asistentelor personale digitale (PDA), playerelelor MP3; servicii de vânzare cu amănuntul și angro, servicii de vânzare cu amănuntul on-line, servicii de magazine universale, servicii de vânzare cu amănuntul în supermarketuri, toate în legătură cu publicații electronice descărcabile sub formă de articole, documente și materiale cu instrucțiuni în domeniile dispozitivelor electronice digitale portabile și de mână pentru înregistrarea, organiza-

rea, transmiterea, manipularea și revizuirea fișierelor audio, telefoanelor mobile, dispozitivelor de comunicații electronice portabile; servicii de vânzare cu amănuntul și angro, servicii de vânzare cu amănuntul on-line, servicii de magazine universale, servicii de vânzare cu amănuntul în supermarketuri, toate în legătură cu publicații electronice descărcabile sub formă de articole, documente și materiale cu instrucțiuni în domeniile aparatelor de fotografiat, dispozitivelor de redare pentru discuri compacte, aparatelor de înregistrare video și camerelor video, produselor de telecomunicații, playerelor portabile multimedia, compact discurilor, muzicii digitale (care poate fi descărcată de pe Internet), aparatelor de telecomunicații, suporturilor de mouse; servicii de vânzare cu amănuntul și angro, servicii de vânzare cu amănuntul on-line, servicii de magazine universale, servicii de vânzare cu amănuntul în supermarketuri, toate în legătură cu publicații electronice descărcabile sub formă de articole, documente și materiale cu instrucțiuni în domeniile jocurilor, pozelor, filmelor cinematografice, filmelor și muzicii descărcabile, unităților mobile pentru difuziune radio și de televiziune, echipamentelor pentru difuzare de televiziune, căștilor audio, căștilor auriculare, difuzoarelor; servicii de vânzare cu amănuntul și angro, servicii de vânzare cu amănuntul on-line, servicii de magazine universale, servicii de vânzare cu amănuntul în supermarketuri, toate în legătură cu publicații electronice descărcabile sub formă de articole, documente și materiale cu instrucțiuni în domeniile programelor și software-ului pentru jocuri electronice și video (inclusiv software descărcabil de pe Internet), aparatelor electronice pentru divertisment și jocuri, jocurilor și jucăriilor electronice, ecranelor de afișare cu cristale lichide pentru echipamente de telecomunicații și electronice, decodoarelor pentru televizoare; servicii de vânzare cu amănuntul și angro, servicii de vânzare cu amănuntul on-line, servicii de magazine universale, servicii de vânzare cu amănuntul în supermarketuri, toate în legătură cu publicații electronice descărcabile sub formă de articole, documente și materiale cu instrucțiuni în domeniile telecomenzilor, programelor de stocare a datelor, ochelarilor și ochelarilor de soare, indicatoarelor, bancomatelor, distribuitoarelor de numerar, aparatelor și instrumentelor chirurgicale, medicale, dentare și veterinare, aparatelor pentru obstetrică, aparate

cu raze X pentru uz medical; servicii de vânzare cu amănuntul și angro, servicii de vânzare cu amănuntul on-line, servicii de magazine universale, servicii de vânzare cu amănuntul în supermarketuri, toate în legătură cu publicații electronice descărcabile sub formă de articole, documente și materiale cu instrucțiuni în domeniile aparatelor terapeutice cu aer cald, cuverturilor electrice pentru scopuri medicale, aparatelor de analiză pentru uz medical, aparatelor pentru analiza sângelui, aparatelor auditive pentru persoane cu deficiențe de auz (protezelor auditive), dispozitivelor pentru protecția auzului; servicii de vânzare cu amănuntul și angro, servicii de vânzare cu amănuntul on-line, servicii de magazine universale, servicii de vânzare cu amănuntul în supermarketuri, toate în legătură cu publicații electronice descărcabile sub formă de articole, documente și materiale cu instrucțiuni în domeniile pernelor cu aer de uz medical, pernițelor cu aer de uz medical, aparatelor pentru exerciții fizice de uz medical, vaporizatoarelor de uz medical, aparatelor de fumigație pentru uz medical, compreselor termice pentru prim ajutor; servicii de vânzare cu amănuntul și angro, servicii de vânzare cu amănuntul on-line, servicii de magazine universale, servicii de vânzare cu amănuntul în supermarketuri, toate în legătură cu publicații electronice descărcabile sub formă de articole, documente și materiale cu instrucțiuni în domeniile fotoliilor de uz medical sau stomatologic, membrelor, ochilor și dinților artificiali, articolelor ortopedice, materialelor de sutură, bandajelor de susținere, implanturilor chirurgicale (materiale artificiale), biberoanelor, dispozitivelor pentru curățarea limbii, fotografiilor cu raze X pentru scopuri medicale; servicii de vânzare cu amănuntul și angro, servicii de vânzare cu amănuntul on-line, servicii de magazine universale, servicii de vânzare cu amănuntul în supermarketuri, toate în legătură cu publicații electronice descărcabile sub formă de articole, documente și materiale cu instrucțiuni în domeniile ziarelor, revistelor, periodicelor, jurnalelor, cardurilor, cărților, broșurilor, afișelor, cartelelor imprimate, prospectelor, cataloagelor, calendarelor, cartonașelor de preț, etichetelor de preț, pungilor de transport din hârtie și din carton, suporturilor pentru afișe din hârtie sau carton, cărților poștale, felicitărilor; servicii de vânzare cu amănuntul și angro, servicii de vânzare cu amănuntul on-line, servicii de magazine universale, ser-

vicii de vânzare cu amănuntul în supermarketuri, toate în legătură cu publicații electronice descărcabile sub formă de articole, documente și materiale cu instrucțiuni în domeniile recipientelor din hârtie pentru ambalat, cutiilor din carton, genților și sacilor din hârtie, autocolantelor (articolelor de papetărie), cardurilor, șervețelelor și batistelor din hârtie, modelelor și figurinelor din hârtie, pungilor din hârtie pentru petreceri, hârtiei, cartonului, hârtiei de ambalat, cardurilor din hârtie, cutiilor din hârtie; servicii de vânzare cu amănuntul și angro, servicii de vânzare cu amănuntul on-line, servicii de magazine universale, servicii de vânzare cu amănuntul în supermarketuri, toate în legătură cu publicații electronice descărcabile sub formă de articole, documente și materiale cu instrucțiuni în domeniile articolelor de papetărie, produselor de imprimare, articolelor pentru legătorie, fotografiilor, articolelor de papetărie, cardurilor, tablourilor, mașinilor de scris și articolelor de birou, cauciucului și materialelor plastice utilizate în producție, materialelor de călăfătuire și izolare, adezivilor pentru papetărie sau menaj; servicii de vânzare cu amănuntul și angro, servicii de vânzare cu amănuntul on-line, servicii de magazine universale, servicii de vânzare cu amănuntul în supermarketuri, toate în legătură cu publicații electronice descărcabile sub formă de articole, documente și materiale cu instrucțiuni în domeniile materialelor pentru artiști, pensulelor, materialelor didactice și de instruire (cu excepția aparatelor), materialelor plastice pentru ambalare, caracterelor și clișeele tipografice, pungilor de transport din materiale plastice; servicii de vânzare cu amănuntul și angro, servicii de vânzare cu amănuntul on-line, servicii de magazine universale, servicii de vânzare cu amănuntul în supermarketuri, toate în legătură cu publicații electronice descărcabile sub formă de articole, documente și materiale cu instrucțiuni în domeniile cărților tipărite de telefon, fax, poștă electronică și site-uri web, materialelor de marketing și promoționale tipărite, reclamelor tipărite, manualelor didactice; servicii de vânzare cu amănuntul și angro, servicii de vânzare cu amănuntul on-line, servicii de magazine universale, servicii de vânzare cu amănuntul în supermarketuri, toate în legătură cu publicațiile electronice descărcabile sub formă de articole, documente și materiale cu instrucțiuni în domeniile aparatelor electrice pentru bucătărie, aparatelor de ras electrice, periu-

țelor de dinți electrice, bateriilor, încărcătoarelor de baterii, cardurilor magnetice și nemagnetice codate, mobilei, ramelor de fotografii, ustensilelor de menaj și de bucătărie; servicii de vânzare cu amănuntul și angro, servicii de vânzare cu amănuntul on-line, servicii de magazine universale, servicii de vânzare cu amănuntul în supermarketuri, toate în legătură cu publicații electronice descărcabile sub formă de articole, documente și materiale cu instrucțiuni în domeniile articolelor de sticlă, articolelor de porțelan și faianță, produselor chimice destinate industriei, științei, fotografiei și agriculturii, vopselelor, firmisurilor și lacurilor, produselor pentru igiena personală, săpunurilor, parfumeriei, cosmeticelor, loțiunilor pentru păr și corp, uleiurilor esențiale; servicii de vânzare cu amănuntul și angro, servicii de vânzare cu amănuntul on-line, servicii de magazine universale, servicii de vânzare cu amănuntul în supermarketuri, toate în legătură cu publicațiile electronice descărcabile sub formă de articole, documente și materiale cu instrucțiuni în domeniile preparatelor de curățare și de albit, lubrifiantilor, combustibililor, lumânărilor, preparatelor farmaceutice, veterinare și sanitare, articolelor de fierărie și produselor de feronerie metalică, aparatelor electrice pentru bucătărie, aparatelor electrice pentru curățenie în casă; servicii de vânzare cu amănuntul și angro, servicii de vânzare cu amănuntul on-line, servicii de magazine universale, servicii de vânzare cu amănuntul în supermarketuri, toate în legătură cu publicații electronice descărcabile sub formă de articole, documente și materiale cu instrucțiuni în domeniile aparatelor electrice pentru igiena personală și mașinilor-unelte, tacâmurilor, aparatelor de ras și sculelor de mână, aparatelor și instrumentelor fotografice, cinematografice și optice, ochelarilor și ochelarilor de soare, aparatelor și instrumentelor chirurgicale și medicale; servicii de vânzare cu amănuntul și angro, servicii de vânzare cu amănuntul on-line, servicii de magazine universale, servicii de vânzare cu amănuntul în supermarketuri, toate în legătură cu publicații electronice descărcabile sub formă de articole, documente și materiale cu instrucțiuni în domeniile aparatelor de iluminat, de încălzit, de producere a vaporilor, de gătit, de răcit, de uscare, de ventilare, de distribuire a apei și instalațiilor sanitare, vehiculelor, armelor de foc, artificilor, argintăriei (cuțite, furculițe și linguri), figurinelor din argint, bijuteriilor din

argint, ceasurilor de mână din argint, ceasornicăriei și instrumentelor pentru măsurarea timpului, metalelor prețioase, bijuteriilor, pietrelor prețioase; servicii de vânzare cu amănuntul și angro, servicii de vânzare cu amănuntul on-line, servicii de magazine universale, servicii de vânzare cu amănuntul în supermarketuri, toate în legătură cu publicații electronice descărcabile sub formă de articole, documente și materiale cu instrucțiuni în domeniile huselor din piele pentru dispozitive electronice, articolelor de îmbrăcăminte din piele, genți din piele, curelelor din piele, genților de mână, portmoneelor, portofelelor, suporturilor din piele, genților, articolelor de voiaj, umbrelor, oglinzilor, frânghiilor, sfoilor, plaselor, corturilor, firelor și ațelilor de uz textil, umerășelor, individualurilor; servicii de vânzare cu amănuntul și angro, servicii de vânzare cu amănuntul on-line, servicii de magazine universale, servicii de vânzare cu amănuntul în supermarketuri, toate în legătură cu publicații electronice descărcabile sub formă de articole, documente și materiale cu instrucțiuni în domeniile articolelor de croitorie, cuverturilor de pat și fețelor de masă, materialelor textile, îmbrăcăminte, încălțăminte, articolelor pentru acoperirea capului, dantelelor și broderiei, nasturilor, panglicilor, acelor și acelor cu gămălie, florilor artificiale, covoarelor, carpetelor, jucăriilor și articolelor de sport; servicii de vânzare cu amănuntul și angro, servicii de vânzare cu amănuntul on-line, servicii de magazine universale, servicii de vânzare cu amănuntul în supermarketuri, toate în legătură cu publicații electronice descărcabile sub formă de articole, documente și materiale cu instrucțiuni în domeniile alimentelor și băuturilor, cărnii, peștelui, păsărilor, fructelor și legumelor conservate, uscate și gătite, gemurilor și sosurilor de fructe, ouălor, laptelui și produselor lactate, uleiurilor și grăsimilor comestibile, cafelei, ceaiului, cacao, zahărului, orezului, făinii, pâinii și prăjiturilor, condimentelor; servicii de vânzare cu amănuntul și angro, servicii de vânzare cu amănuntul on-line, servicii de magazine universale, servicii de vânzare cu amănuntul în supermarketuri, toate în legătură cu publicații electronice descărcabile sub formă de articole, documente și materiale cu instrucțiuni în domeniile fructelor și legumelor proaspete, berii, apei minerale, sucurilor de fructe și altor băuturi nealcoolice, băuturilor alcoolice, florilor proaspete, florilor uscate, tutunului, articolelor pentru fumători și chibri-

turilor; toate cele sus-menționate inclusiv care permite clienților să vizualizeze și să cumpere comod aceste produse de pe un site web pe Internet cu produse de larg consum și dintr-un magazin de vânzare angro, dintr-un catalog cu produse de larg consum prin comenzi prin poștă sau prin mijloace de telecomunicații și din magazine de vânzare cu amănuntul; servicii de secretariat; furnizarea de informații statistice în materie de afaceri; organizare de expoziții în scopuri comerciale sau publicitare; servicii de asistență pentru afaceri referitoare la compilarea și închirierea listelor de adrese; investigații pentru afaceri; servicii de administrare comercială pentru prelucrarea automată a vânzărilor pe Internet; servicii de recomandări pentru afaceri și plasare de forță de muncă; agenții de compensare pentru import-export (servicii de agenții de import-export); agenții de compensare pentru import-export (vămuire); agenție pentru abonamente la ziare; reproducere de documente; transcriere de comunicări (inclusiv scriere la indigo); închiriere de mașini și aparate de birou; managementul relației cu clienții; servicii de gestionare a afacerilor în legătură cu comerțul electronic; servicii de gestionare și administrare a afacerilor cu privire la programe de sponsorizare; servicii de contabilitate; servicii caritabile, și anume organizarea și desfășurarea programelor de voluntariat și de proiecte în folosul comunității; închirierea standurilor de vânzare; furnizarea informațiilor de contact comerciale și de afaceri; optimizarea motoarelor de căutare; optimizarea traficului pe site; publicitate de tip pay-per-click (PPC); servicii de intermediere comercială; administrare de afaceri pentru furnizorii de servicii independenți; negocierea și încheierea tranzacțiilor comerciale pentru terți; actualizare și întreținere de date din baze de date informatice; servicii de coordonare de proiecte de afaceri pentru proiecte de construcții; furnizare de informații de afaceri prin intermediul unui site web; servicii de informare și consiliere cu privire la serviciile sus-menționate;

- 38 - telecomunicații; servicii de telecomunicații, și anume servicii de transmisie și recepție de date prin rețele de telecomunicații; furnizarea serviciilor de teleconferințe și videoconferințe multimedia pe web și servicii de întâlniri online care permit vizualizarea, punerea în comun, editarea și discutarea simultană și asincronă de documente, date și imagini de către participanți, prin intermediul unui

browser web; furnizarea de acces on-line pentru clienți la rapoarte on-line cu privire la performanța, eficiența și starea aplicațiilor, teleconferințelor, conferințelor video și întâlnirilor pe web; furnizarea de acces la distanță securizat pentru utilizatori, prin Internet, la rețele de calculatoare private; furnizarea serviciilor de colaborare on-line care permit utilizatorilor să acceseze aplicații, platforme, documente puse în comun, date, liste de sarcini și forumuri de discuții; furnizare de acces la baze de date computerizate în rețeaua globală de calculatoare pentru căutare și recuperare de informații, date, site-uri web și resurse disponibile în rețelele de calculatoare; furnizarea accesului utilizatorilor la o bază de date computerizată care conține publicații, buletine informative, baze de date și informații electronice, accesibile prin intermediul calculatorului; furnizarea de camere de chat (servicii de camere de chat); furnizarea accesului la rețelele globale de calculatoare pentru mai mulți utilizatori pentru transferul și difuzarea unei game largi de informații; furnizarea accesului la un site web în cadrul unei rețele globale de calculatoare prin intermediul căruia terții pot oferi produse și servicii, plasa și onora comenzi, încheia contracte și tranzacționa afaceri; furnizarea accesului la un site web interactiv într-o rețea globală de calculatoare pentru ca terții să afișeze informații, să răspundă la cereri și să plaseze și onoreze comenzi pentru produse, servicii și oportunități de afaceri; servicii de comunicații electronice pentru crearea de camere de chat virtuale prin intermediul mesajelor textuale; furnizare de buletine informative electronice pentru afișarea și transmiterea de mesaje printre și între utilizatorii de calculatoare cu privire la produse, servicii, clienți potențiali și oportunități de afaceri; furnizarea unui buletin informativ interactiv on-line pentru afișarea, promovarea, vânzarea și revânzarea de obiecte prin intermediul unei rețele globale de calculatoare; furnizarea serviciilor de poștă electronică și de retransmitere de poștă electronică; comunicații audio și video prin calculatoare și rețele de calculatoare, precum și printr-o rețea globală de comunicații; furnizarea accesului la calculatoare și închiriere de timp de acces la buletine informative și baze de date interactive on-line; furnizarea accesului la buletine informative electronice pentru afișarea și transmiterea de mesaje printre și între utilizatorii de calculatoare cu privire la produse, servicii

și oportunități de afaceri; furnizarea accesului la un calendar electronic, un registru cu adrese și o agendă electronică prin rețele de calculatoare locale și globale; furnizarea serviciilor de conexiuni directe între utilizatorii de calculatoare pentru schimb de date; furnizarea accesului la telecomunicații și de linkuri la baze de date computerizate și la Internet; servicii de difuzare pe pagini web; furnizarea accesului la o bază de date on-line cu informații referitoare la platforme de prezentare a reclamațiilor de difuzare pe web; furnizarea accesului la telecomunicații și de linkuri la baze de date computerizate și la Internet; servicii de comunicații electronice; servicii de telecomunicații interactive; telecomunicații de informații (pagini web), programe de calculator și date; furnizarea conexiunilor de telecomunicații la Internet sau la baze de date; furnizarea accesului de telecomunicații la facilități și structuri world-wide web; comunicații prin terminale de calculator; comunicații prin rețele de fibră optică; transmisie asistată de calculator de mesaje, informații, date, documente și imagini; servicii de comunicare de date prin mijloace electronice; schimb electronic de voce, date, conținut audio, video, text și grafice accesibile prin intermediul rețelelor de calculatoare și de telecomunicații; servicii de mesagerie electronică instantanee; comunicații prin telefonie mobilă; colectarea, transmiterea și expedierea datelor prin mijloace electronice; colectare, transmitere și expediere de mesaje de poștă electronică, informații sub formă de imagini fixe și/sau imagini în mișcare, cum ar fi caractere, mesaje, muzică și imagini, telegrame, informații și date prin mijloace mecanice, electronice, telefonice, prin telefax, cablu, calculator și satelit; transmisie, difuzare și recepție de materiale audio, video, de imagini statice și în mișcare și de date, fie în formă comprimată sau necomprimată, în timp real sau cu întârziere; servicii de mesagerie, conferințe și transmisie de comenzi pe cale electronică; servicii de videoconferință; comunicare prin intermediul buletinelor informative electronice care permit utilizatorilor să poarte o conversație interactivă în timp real între un terminal de calculator și un buletin informativ electronic care conține informații sub formă de imagini fixe și/sau imagini în mișcare și informații audio, cum ar fi caractere; furnizare de buletine informative și panouri de mesaje electronice pentru transmiterea mesajelor; furnizarea de forumuri on-line pentru discuții;

servicii de comunicații, și anume servicii de mesagerie digitală de text și numerică; transmisie de informații prin comunicare de date pentru asistența în luarea deciziilor; transmisie de informații prin intermediul sistemelor de comunicații video; servicii de conferințe pe web; furnizarea de instalații și de acces la conferințe video și/sau telefonice la distanță; servicii de consultanță în domeniul serviciilor de transmisie securizată de date și informații; furnizare de linkuri către fișiere de date electronice; transmitere de facsimile; transmitere de mesaje; servicii de radio-paging; închiriere de modemuri; închirieri de aparate de telecomunicații; trimitere, recepție și retransmitere de mesaje electronice; servicii de difuzare de televiziune; difuzare și transmisie de programe radio și de televiziune; difuzarea de muzică; transmisie de muzică, filme, programe interactive, videoclipuri, jocuri- electronice de calculator; transmisie de informații cu privire la servicii on-line de cumpărături și de vânzări universale cu amănuntul; servicii de transmisie video la cerere; agenții de presă; servicii de consultanță, informare și consiliere cu privire la serviciile sus-menționate;

- 39 - transport; ambalarea și depozitarea mărfurilor; organizarea de călătorii; stocarea fizică a datelor și documentelor stocate în format electronic; informații în domeniul transportului; curtaj de transport; logistică de transport; transport de produse și pasageri; servicii de ambalare; curtaj maritim; servicii de transport cu automobile; transport aeronautic; transportul cu mașina blindată; locație de vehicule; distribuirea corespondenței; transport prin conducte; livrarea de mărfuri comandate prin corespondență; servicii de curierat (mesaje sau mărfuri); servicii de transport sub formă de management al transportului; închirieri de automobile; servicii de parcare; călătorii cu iahtul și/sau vaporul; servicii de agenții de voiaj; servicii de rezervări pentru călătorii și de informații pentru călătorii; servicii de agenție de bilete de călătorii; organizare de călătorii și informații legate de acestea, toate furnizate on-line dintr-o bază de date computerizată sau de pe Internet; furnizare de informații cu privire la călătorii și turism prin intermediul Internetului sau prin rețele de telecomunicații; furnizare de indicații rutiere pentru scopuri turistice; organizarea de croaziere; organizare de excursii; rezervare de locuri pentru călătorii (transporturi); însoțirea de călători; servicii de transport pentru excursii turistice; organizare de servicii de tran-

sport de pasageri, pentru alte persoane, prin intermediul unei aplicații on-line; rezervări pentru călătorii; furnizare de informații rutiere și de trafic, servicii de șoferi; servicii de încărcare și descărcare de mărfuri; curtaj de navlu; servicii de mutare; brokeraj pentru închiriere, leasing, vânzare, cumpărare și/sau navlosire de nave și/sau bărci; recuperare și ranfluare de nave și/sau bărci; pilotaj; distribuție și furnizare de gaz; distribuție și furnizare de energie electrică; distribuție și furnizare de căldură; aducțiunea apei; servicii de alimentare și distribuție de apă; furnizare de instalații de acostare; închirierea de depozite; furnizare de spații de zbor; furnizare de drumuri cu plată; închiriere și/sau leasing de scaune cu rotile; servicii de parcuri de mașini; gestionare de spații de parcare; închiriere și/sau leasing de avioane; închiriere și/sau leasing de containere; închiriere și/sau leasing de biciclete; închiriere și/sau leasing de automobile; închiriere și/sau leasing de nave și/sau bărci; închiriere și/sau leasing de vehicule acționate de om; închiriere și/sau leasing de sisteme mecanice de parcare; închiriere și/sau leasing de paleți; închiriere și/sau leasing de mașini de ambalat sau împachetat; închiriere și/sau leasing de frigider; colectarea deșeurilor și gunoiului menajer; colectarea deșeurilor și gunoiului industrial; închiriere de sisteme de navigație; închirierea de aeronave; realimentare de bancomate cu numerar; servicii de șoferi; colectare de produse reciclabile (transport); livrarea de mărfuri; distribuția de ziare; distribuția de energie; livrarea de flori; francarea corespondenței; navlu (transport de mărfuri); închiriere de garaje; ambalare de cadouri; închiriere de cai; lansarea de sateliți pentru terți; depozitare de bagaje; închiriere de autobuze; distribuția de colete; închirierea de locuri de parcare; închiriere de camere de stocare frigorifice; închirierea congelatoarelor; închirierea de automobile de curse; închiriere de containere de depozitare; închiriere de tractoare; închiriere de portbagaje de acoperiș pentru vehicule; închirierea de fotolii rulante; aprovizionarea distribuitorilor automate; operațiuni de salvare (transport); servicii de recuperare pentru vehicule; servicii de taxi; remorcare; informații în domeniul traficului; rezervări pentru transport; împachetarea produselor; servicii de consultanță, informare și consiliere cu privire la serviciile sus-menționate;

41 - educație; instruire; divertisment; activități sportive și culturale; publicare de texte, cărți și jurnale (cu excepția textelor publicitare); publicare de diagrame, imagini și fotografii; publicare de ziare, reviste și periodice; servicii de educație, formare și instruire cu privire la telecomunicații, calculatoare, programe de calculatoare, cloud computing, proiectare de site-uri web, comerț electronic, gestiunea afacerilor comerciale, management financiar și publicitate; furnizare de servicii de educație, recreere, instruire, pregătire profesională și formare, atât interactive cât și neinteractive; elaborare de cursuri de educație, examene și calificări; divertisment furnizat prin intermediul mijloacelor interactive electronice și digitale; servicii de jocuri on-line; servicii de jocuri electronice furnizate prin intermediul Internetului; furnizare de informații cu privire la educație, instruire, divertisment, recreere, activități sportive, sociale și culturale; furnizarea de publicații electronice on-line (care nu pot fi descărcate); pregătire, organizare, găzduire și coordonare de concursuri de canto; pregătire, organizare, găzduire și coordonare de concerte; pregătire, organizare, găzduire și coordonare de evenimente și competiții în scopuri educative sau de divertisment; pregătire, organizare, găzduire și coordonare de concursuri televizate și concursuri cu misiuni de căutare; servicii de agenții de bilete (divertisment); informații referitoare la divertisment sau educație furnizate on-line dintr-o bază de date computerizată sau de pe Internet; punerea la dispoziție de muzică digitală (fără posibilitatea de descărcare) pe Internet; furnizare de muzică digitală (care nu poate fi descărcată) de pe site-uri web cu muzică în format MP3 de pe Internet; furnizare de jocuri video, jocuri de calculator, sunet sau imagini sau filme prin rețelele de telecomunicații sau de calculatoare; furnizare de jocuri și concursuri pe calculator on-line; servicii de jocuri de calculator furnizate on-line dintr-o bază de date de calculatoare; servicii de divertisment cu privire la jocuri; furnizare de materiale video on-line, nedescărcabile; furnizare de publicații electronice de pe Internet sau din rețeaua de calculatoare sau o bază de date computerizată; servicii de divertisment și educație cu privire la planificare, producție și distribuție de sunet, imagini, muzică digitală, filme, materiale audio, vizuale sau audiovizuale în direct sau înregistrate, pentru difuzare prin cablu, canale de satelit, Internet, sisteme

fără fir sau cu legătură prin fir și alte mijloace de comunicații; divertisment muzical; închirierea de înregistrări sonore; pregătire de programe de divertisment, educative, documentare și de știri pentru difuzare; servicii de reporteri de știri; informații cu privire la evenimente sportive sau culturale, chestiuni de actualitate și știri de ultimă oră furnizate prin transmisie de televiziune prin satelit, Internet sau prin alte mijloace electronice; producții de film, televiziune și radio; pregătire și producție de programe de televiziune; furnizare de informații, date, grafice, sunet, muzică, videoclipuri, animații și texte în scopuri de divertisment; jocuri de noroc; furnizare de instalații de recreere pentru cluburi, de instalații pentru cluburi sportive și pentru săli de sport; reprezentații susținute de grupuri muzicale; servicii de divertisment oferite de cluburi, discoteci, parade de modă și cluburi de noapte; servicii de cluburi referitoare la divertisment, educație și servicii culturale; organizare, coordonare și furnizare de conferințe, convenții, congrese, seminare și ateliere de formare; organizare, coordonare și furnizare de conferințe, convenții, congrese, seminare și ateliere de formare cu privire la telecomunicații, calculatoare, programe de calculatoare, cloud computing, proiectare de site-uri web, comerț electronic, gestiunea afacerilor comerciale, management financiar și publicitate; organizare și coordonare de expoziții, parade de modă, spectacole educative și spectacole și reprezentații culturale; servicii de expoziții și galerii de artă; servicii de galerii de artă cu privire la închiriere de opere de artă; servicii de instruire cu privire la sănătatea și siguranță la locul de muncă și la conservarea mediului; furnizare de cursuri cu privire la trabucuri, cursuri de degustare a vinurilor; furnizare de informații educative cu privire la materiale de cercetare și intermediere în acest domeniu; coordonare, organizare, planificare și gestionare de seminare; dresaj de animale; regizare în producția emisiunilor de difuzare; servicii de instruire cu privire la exploatarea de mașini și echipamente, inclusiv echipamente audiovizuale utilizate pentru producția de emisiuni de difuzare; furnizare de studiouri audio și video; exploatarea instalațiilor sportive; furnizare de instalații pentru filme, spectacole, piese de teatru, muzică sau instruire educațională; agenții de rezervări în domeniul divertismentului; închiriere și leasing de filme cinematografice; închiriere și leasing de instrumente

muzicale; închiriere și leasing de programe de televiziune; închiriere și leasing de televizoare; servicii de bibliotecă; servicii de arhivă de bibliotecă; servicii de subtitrare; interpretarea limbajului semnelor; închiriere de benzi video preînregistrate; închiriere și leasing de aparate de jocuri; închiriere de echipamente pentru jocuri de sală; împrumut de fotografii; fotografie; servicii de traducere; servicii de interpretariat; programe educaționale și de instruire în domeniul managementului riscurilor; programe educaționale și de instruire referitoare la certificare; furnizare de știri; organizarea de loterii; îndrumare; servicii de consultanță, informare și consiliere cu privire la serviciile sus-menționate;

- 42 - servicii științifice și tehnologice, precum și servicii de cercetare și de creație, referitoare la acestea, servicii de analiză și cercetare industrială; crearea și dezvoltarea hardware și software de calculatoare; cercetare și dezvoltare referitoare la semiconductoare, circuite integrate semiconductoare, cipuri de memorie semiconductoare, controlere de memorie semiconductoare, circuite integrate de memorie semiconductoare, cipuri de procesoare semiconductoare, procesoare semiconductoare, microcontrolere, unități de microcontrolere, microcontrolere cu putere mică, cipuri de circuit, cipuri de calculator, CPU (unități centrale de procesare), cipuri de calculator și unități centrale de procesare RISC-V, cipuri de calculator și unități centrale de procesare cu arhitectura setului de instrucțiuni; software ca serviciu (SaaS); servicii IT în legătură cu transmiterea de informații, date, documente și imagini prin Internet; furnizare de servicii de aplicații informatice (ASP), și anume găzduire de aplicații software de calculatoare pentru terți; furnizare de servicii de aplicații informatice (ASP) oferind software în domeniile conferințelor pe web, conferințelor audio, mesageriei electronice, colaborării cu privire la documente, conferințelor video și procesării de voce și apeluri; furnizare de software nedescărcabil on-line pentru facilitarea interoperabilității multiplelor aplicații software; servicii de asistență tehnică referitoare la software și aplicații de calculator furnizate on-line, prin poșta electronică și prin telefon; servicii IT, și anume crearea unei comunități on-line pentru ca utilizatorii înregistrați să participe la discuții, să primească răspunsuri de la colegi, să formeze comunități virtuale, să participe la rețele de socializare și să facă schimb de documente; consiliere în domeniul

tehnologiei calculatoarelor oferită utilizatorilor de Internet prin intermediul unei linii fierbinți de asistență; servicii IT referitoare la crearea de indexuri de informații, site-uri și resurse în rețele de calculatoare; furnizare de motoare de căutare în Internet; proiectare de calculatoare, notebook-uri, laptopuri, calculatoare portabile și calculatoare de buzunar; proiectare de asistente digitale personale și de playere portabile multimedia; proiectare de telefoane mobile și telefoane inteligente; proiectare de aparate de fotografiat digitale; servicii IT; programare pentru calculatoare; servicii de integrare a sistemelor informatice; analize computerizate; programare pentru calculatoare în legătură cu protecția împotriva virusurilor; servicii de sisteme software de calculatoare; proiectare de software de calculatoare; proiectare, dezvoltare, actualizare și ameliorare de software pentru jocuri de calculator și video; proiectarea sistemelor informatice; proiectare și dezvoltare de pagini web; găzduire de pagini web pentru terți; găzduire de software de aplicații de calculator pentru căutarea și recuperarea de informații din baze de date și rețele de calculatoare; furnizarea de informații tehnice la cererea specifică a utilizatorilor finali prin intermediul telefonului sau rețelei globale de calculatoare; servicii de consultanță pentru software de calculatoare; servicii IT cu privire la căutarea personalizată în baze de date computerizate și pe site-uri web; codare și decodare de semnale informatice și electronice; conversia datelor și a documentelor de pe un suport fizic către un suport electronic; servicii de testare și evaluare; servicii de arhitectură și design; servicii de design interior pentru clădiri, birouri și apartamente; servicii de informare în domeniul calculatoarelor; servicii de informare în domeniul rețelor, și anume furnizare de informații tehnice referitoare la calculatoare și rețele în domeniul afacerilor și comerțului electronic; furnizarea de programe de gestionare a riscului securității informatice; servicii de informare, cunoaștere și testare în domeniul securității informatice; teste de control al calității; servicii IT cu privire la certificarea tranzacțiilor comerciale și pregătirea de rapoarte pentru acestea; servicii de securitate pentru controlul accesului la calculatoare, rețele electronice și baze de date; servicii de securitate a serviciilor de transmisie a datelor și a tranzacțiilor prin servicii de rețele informatice; consultanță cu privire la securitatea datelor; consultanță

tehnologică privind securizarea telecomunicațiilor; servicii de securitate a rețelelor de comunicații computerizate; furnizarea de informații în domeniile securității pe Internet, world wide web și în rețelele de comunicații computerizate și transmisiei securizate de date și informații; servicii de consultanță în domeniile serviciilor de securitate pe Internet, world wide web și în rețelele de comunicații computerizate, serviciilor de securitate a informațiilor; servicii de autentificare pentru securitatea informatică; autentificarea on-line a semnăturilor electronice; salvarea externă a datelor; furnizare de informații în legătură cu tehnologia calculatoarelor și programare prin intermediul unui site; cartografie; cloud computing; servicii ale unui furnizor de găzduire cloud; furnizarea accesului temporar la software nedescărcabil pe bază cloud și la software pentru cloud computing; stocarea electronică a datelor; furnizare de sisteme informatice virtuale și de medii informatice virtuale prin tehnica cloud; închiriere de software de divertisment; furnizarea de software de calculatoare și aplicații de calculator on-line nedescărcabile pentru difuzarea de materiale audio, materiale video, videoclipuri, muzică și imagini; servicii de consultanță, informare și consiliere cu privire la serviciile sus-menționate.

(531) CFE(8) 03.01.06; 03.01.16; 03.01.24; 26.04.04; 27.05.01.

(210) **047060**

(220) 2020.11.10

(730) **Alibaba Group Holding Limited, KY**

Fourth Floor, One Capital Place, P.O.Box 847, George Town, Grand Cayman, Insulele Cayman

(540)

TMALL

(511) NCL(11-2020)

09 - aparate și instrumente științifice, de cercetare, de navigare, geodezice, fotografice, cinematografice, audiovizuale, optice, de cântărire, de măsurare, de semnalizare, de detectare, de testare, de inspectare, de salvare și didactice; aparate și instrumente pentru conducerea, comutarea, transformarea, acumularea, reglarea sau controlul distribuțiilor

ei sau utilizării energiei electrice; aparate și instrumente pentru înregistrarea, transmiterea, reproducerea sau prelucrarea sunetului, imaginilor sau a datelor; suporturi digitale înregistrate și descărcabile, suporturi digitale sau analogice goale de înregistrare și de stocare; suporturi de înregistrare magnetică, discuri acustice; mecanisme pentru aparate cu preplată; mașini înregistratoare de încașat, dispozitive de calcul, echipament de prelucrare a datelor și calculatoare; dispozitive periferice pentru calculatoare; costume de scafandru, măști pentru scafandri, tampoane de urechi pentru scafandri, cleme nazale pentru scafandri și înotători, mănuși de scafandru, aparate de respirat sub apă pentru înot subacvatic; programe de calculator; software de calculatoare sub forma unei aplicații pentru dispozitive mobile și calculatoare; aplicații software destinate utilizării cu dispozitive mobile; software pentru procesarea plăților electronice către și de la alte persoane; software de autentificare; software de calculatoare furnizat pe Internet; publicații electronice on-line (descărcabile de pe Internet sau dintr-o rețea de calculatoare sau dintr-o bază de date computerizată); software de mesagerie instantanee; software pentru punerea la comun de fișiere; software de comunicații pentru schimb electronic de date, materiale audio, video, imagini și grafice prin rețele de calculatoare, mobile, fără fir și de telecomunicații; software de calculatoare pentru prelucrarea de imagini, grafice, conținut audio, conținut video și text; software de calculatoare descărcabil pentru facilitarea transmisiei electronice de informații, date, documente, voce și imagini prin Internet; aplicații de calculator pentru streaming-ul de materiale audio, materiale video, videoclipuri, muzică și imagini; dispozitive pentru streaming-ul de suporturi digitale; software de calculatoare descărcabil care permite utilizatorilor să participe la întâlniri și cursuri care se desfășoară pe web, cu acces la date, documente, imagini și aplicații software prin intermediul unui browser web; software de calculatoare descărcabil pentru accesarea, vizualizarea și controlul de la distanță a calculatoarelor și a rețelelor de calculatoare; software descărcabil pentru cloud computing; software descărcabil pe bază cloud; software de calculatoare; software de calculatoare (inclusiv software care poate fi descărcat de pe Internet); muzică digitală (care poate fi descărcată de pe Internet); jocuri, imagini,

filme cinematografice, filme și muzică descărcabile; programe și software pentru jocuri de calculator, electronice și video (inclusiv software descărcabil de pe Internet); software pentru jocuri de societate de calculator; software pentru jocuri de calculator, descărcabil; software pentru jocuri de calculator, înregistrat; programe pentru jocuri video de calculator; publicații electronice descărcabile sub formă de reviste, articole, broșuri, foi volante, foi de date, materiale informative, materiale de instruire în domeniul afacerilor, comerțului electronic, tehnologiei informației, cloud computing-ului, telecomunicațiilor, Internetului, pregătirii în domeniul afacerilor și comerțului electronic, gestionării afacerilor, vânzărilor, marketingului și managementului financiar; semiconductoare; circuite integrate semiconductoare; cipuri de memorie semiconductoare; controlere de memorie semiconductoare; circuite integrate de memorie semiconductoare; cipuri de procesoare semiconductoare; procesoare semiconductoare; microcontrolere; unități de microcontrolere; microcontrolere cu putere mică; cipuri de circuit; cipuri de calculator; CPU (unități centrale de procesare); cipuri de calculator și unități centrale de procesare RISC-V; cipuri de calculator și unități centrale de procesare cu arhitectura setului de instrucțiuni; periferice adaptate pentru a fi folosite la calculatoare; notebook-uri; laptopuri; calculatoare portabile; calculatoare de buzunar; tablete; asistente personale digitale (PDA); playere portabile multimedia; telefoane mobile; telefoane inteligente; aparate de fotografiat digitale; baterii, încărcătoare de baterii; stații de lucru pe calculator; servere informatice; hardware pentru rețele de calculatoare și de telecomunicații; adaptoare, comutatoare, routere și hub-uri pentru rețele de calculatoare; modemuri fără fir și cu fir și carduri și dispozitive de comunicații; suporturi pentru laptopuri, genți de calculatoare; extincitoare; hardware și firmware de calculatoare; sisteme de navigație pentru automobile; compact discuri; aparate de telecomunicații; suporturi de mouse; aparate pentru telefoane mobile; accesorii pentru telefoane mobile; sisteme de alarmă; camere video de securitate; unități mobile pentru difuzare radio și de televiziune; echipamente pentru difuzare de televiziune; aparate de fotografiat; camere video portabile; căști audio; căști auriculare; difuzoare; aparate și echipamente de sistem de poziționare globală (GPS); ecrane de afișare cu

cristale lichide pentru echipamente de telecomunicații și electronice; decodare pentru televizoare; telecomenzi; programe de stocare de date; ochelari și ochelari de soare; indicatoare electronice; carduri bancare, de credit, de debit, de numerar, de plată, telefonice și de identitate, codificate sau magnetice; mașini de casierie automată, bancomate; aplicații software de calculatoare, descărcabile; cititoare de cărți electronice; cartușe de toner, neumplute, pentru imprimante și fotocopitoare; dispozitive de monitorizare a bebelușilor; dispozitive video de monitorizare a bebelușilor; obiective macro; carduri de acces codificate; ochelari 3D; carduri de memorie pentru aparate de jocuri video;

- 16 - hârtie și carton; produse de imprimare; articole pentru legătorie; fotografii; articole de papetărie și de birou, cu excepția mobilei; adezivi pentru papetărie sau menaj; materiale pentru pictură și pentru artiști; pensule; mașini de scris; materiale didactice și de instruire (cu excepția aparatelor); folii, pelicule și pungi din plastic pentru ambalare și împachetare; caractere și clișee tipografice; cărți; broșuri; afișe; carduri; cartonașe imprimate; circulare; cataloage; calendare; cartonașe de preț; etichete de preț; pungi cu mânere; echipament pentru arte, meșteșuguri și de modelare; sacoșe și articole pentru ambalare, împachetare și depozitare din hârtie, carton sau plastic; cărți tipărite de telefon, fax, poștă electronică și site-uri web; carduri sub formă de carduri de credit, carduri de debit, carduri de numerar, carduri de plată, cartele telefonice și cartele de identitate, altele decât cardurile codificate și magnetice; materiale de marketing și promoționale; reclame tipărite; manuale didactice; materiale pentru decorare și artă; șervețele; batiste de hârtie; materiale și mijloace pentru decorare și artă; ustensile de corectare și ștergere; echipament pentru educație/învățământ; materiale pentru filtrare din hârtie; hârtie și carton industriale; suporturi pentru bani; mașini de birou; albume foto și albume pentru colecționari; echipament pentru imprimare și legare; accesorii educative; obiecte de artă și figurine din hârtie și carton; machete arhitectonice; ustensile de scris și ștampilat; carduri pentru colecționari; stegulețe și bannere din hârtie; cărți de colorat și de desen; caiete de activități individuale; publicații imprimate; reviste; ziare; cărți și jurnale; semne de carte; foi pentru anotarea scorului; programe pentru diferite evenimente; albume pentru

diferite evenimente; albume pentru autografe; orare imprimate; pliante; abtjilduri pentru bara de protecție a vehiculelor; autocolante (articole de papetărie); albume; albume de autocolante; fețe de masă din hârtie; șervețele de masă din hârtie; pungi de hârtie; invitații; felicitări; hârtie de împachetat cadouri; suporturi de masă pentru pahare și suporturi de masă pentru farfurii, confecționate din hârtie; sigilii (ștampile); timbre poștale pentru scopuri de colecție; timbre comemorative; etuiuri pentru pașapoarte; foi absorbante din hârtie sau plastic pentru ambalarea produselor alimentare; suporturi pentru afișe din hârtie sau carton; indicatoare publicitare din hârtie sau carton; almanahuri; invitații (articole de papetărie); aparate pentru montaj fotografic; etichete din hârtie pentru recuperarea bagajelor; pungi (învelitoare, săculețe) de ambalaj din hârtie sau material plastic; banere din hârtie; bavete din hârtie; bavete cu mâneci, din hârtie; stegulețe decorative din hârtie; plicuri din hârtie sau din carton pentru sticle; ambalaje din hârtie sau carton pentru sticle; cutii din hârtie sau carton; pânze pentru pictură; cornete (de hârtie); coperte (papetărie); blocnotes de birou; diagrame; dosare pentru documente (papetărie); carnete de notițe; furnituri pentru desen; modele de broderie; plicuri (papetărie); gravuri; planșe pentru gravat; produse pentru ștergere; figurine (statuete) din papier mâché; figurine din carton; figurine din hârtie; dosare (papetărie); hârtie de filtru; învelitori din hârtie pentru ghivecele de flori; fluturași publicitari; mape pentru documente; saci de gunoi din hârtie sau din material plastic; hărți geografice; pungi pentru cadouri; cutii pentru cadouri; sclipici pentru papetărie; schițe; reproduceri grafice; cutii de carton pentru pălării; huse pentru carnete de cecuri; suporturi pentru ștampile (sigilii); fișe (papetărie); cerneluri; etichete din hârtie sau carton; registre (cărți); tăvițe pentru corespondență; reviste (publicații periodice); manuale; markere fluorescente; suporturi pentru halbe de bere; lut pentru modelat; materiale pentru modelare; cleme pentru bancnote; forme de modelaj pentru argilă (materiale pentru artiști); felicitări muzicale; suporturi pentru ecusoane cu nume (articole de birou); ecusoane cu nume (articole de birou); buletine informative; articole de birou (cu excepția mobilelor); materiale de ambalaj pe bază de amidon; materiale de ambalare (amortizare, umplutură) de hârtie sau carton; blocuri (papetărie); articole pen-

tru prinderea paginilor; tăvi (țe) pentru pictat și zugrăvit; pensule pentru artiști plastici; șevalete pentru pictură; picturi (tablouri) înrămate sau nu; filtre de cafea din hârtie; coli de hârtie (papetărie); prosoape de hârtie utilizate la curățenie; prespapieruri; mucava; penare; agrafe de prindere pentru instrumente de scris; suporturi pentru creioane; ascuțitori de creioane, electrice sau neelectrice; creioane; pixuri și stilouri (articole de birou); periodice; fotogravuri; suporturi pentru fotografii; tocuri; fotografii imprimate; imagini; individualuri de masă din hârtie; pancarte din hârtie sau carton; pungi de plastic pentru înlăturarea excrementelor animalelor de companie; folii cu bule de aer, din material plastic, pentru ambalarea sau condiționarea mărfurilor; folii din material plastic pentru ambalaj; materiale plastice pentru modelaj; portrete; timbre poștale; cărți poștale; cupoane valorice; partituri tipărite; prospecte; hârtie de orez; gume de șters; rechizite școlare; ceară pentru sigilii; ștampile (sigilii); tipare de croitorie; hârtie metalizată argintie; panouri indicatoare din hârtie sau carton; culegeri de cântece; tușiere; suporturi pentru stilouri și creioane; matrițe de hârtie parafinată; tichete (bilete); șervețele pentru demachiat, din hârtie; hârtie igienică; prosoape din hârtie; hârtie de calc; cartonașe pentru schimb, altele decât cele pentru jocuri; truse pentru scris (penare); instrumente de scris; furnituri pentru scris; hârtie pentru scrisori; bureți pentru șters tabla; piese și accesorii pentru toate produsele sus-menționate;

- 35 - publicitate; gestiunea afacerilor comerciale; administrare comercială; lucrări de birou; organizarea, gestionarea și monitorizarea programelor de stimulare și fidelizare; servicii de publicitate furnizate pe Internet; producție de publicitate televizată și radiofonică; contabilitate; vânzare prin licitație publică; organizare de târguri comerciale; sondaje de opinie; prelucrare de date; furnizare de informații de afaceri; agenții de publicitate; servicii de publicitate pentru alte persoane; gestionare de fișiere informatice; compilarea informațiilor în baze de date informatice; consultanță în afaceri; servicii de consultanță în afaceri în domeniul evenimentelor, conferințelor, programelor de instruire, programelor educaționale și seminarelor desfășurate pe web; servicii de consultanță în afaceri în domeniul furnizării de cunoștințe pe web; servicii de consultanță în afaceri în domeniul colaborării on-line și al tehnologiilor de colaborare; ser-

vicii de consultanță în afaceri în domeniul vânzărilor și marketingului; managementul proiectelor de afaceri; managementul proiectelor de afaceri cu privire la dezvoltare, inițiere, organizare, producție, înregistrare, monitorizare și urmărire pentru evenimente, conferințe, programe de instruire, programe educaționale și seminare desfășurate pe web; servicii de cercetare a pieței și de consultanță în afaceri; servicii de consultanță în afaceri cu privire la facilitarea tranzacțiilor comerciale prin rețele de calculatoare locale și globale prin localizarea și furnizarea de referințe pentru livrarea unei largi varietăți de produse și servicii comerciale și de larg consum; difuzarea informațiilor de afaceri referitoare la produsele și serviciile terților prin rețele de calculatoare locale și globale; servicii de consultanță în afaceri cu privire la furnizarea unui site web în cadrul unei rețele globale de calculatoare prin intermediul căruia terții pot oferi și achiziționa produse și servicii, plasa, determina statutul și onora tranzacții comerciale și comenzi, încheia contracte și tranzacționa afaceri; furnizarea serviciilor de comenzi on-line computerizate; publicitatea produselor și serviciilor pentru terți prin rețele de calculatoare locale și globale; servicii de agenții internaționale de import și export; închiriere de spațiu publicitar în mijloacele de comunicare; servicii comerciale on-line referitoare la vânzări prin licitații electronice și furnizare de evaluări comerciale on-line cu privire la acestea; furnizarea unui registru cu site-urile web ale terților pentru a facilita tranzacțiile comerciale; servicii de consultanță în afaceri cu privire la gestionarea unei piețe electronice pentru cumpărătorii și vânzătorii de produse și/sau servicii în cadrul unei rețele globale de calculatoare; asistență în afaceri cu privire la facilitarea tranzacțiilor comerciale prin rețele de calculatoare locale și globale; consultanță pentru managementul corporativ; servicii de marketing și promovare; publicare de materiale publicitare; servicii de marketing cu privire la spații libere; difuzare de materiale publicitare, actualizare de materiale publicitare, compilare de anunțuri publicitare pentru a fi utilizate ca pagini web pe Internet; închiriere de spații publicitare; prelucrare de date informatice; servicii de informare cu privire la vânzări, afaceri și promoții; servicii de preluare de mesaje vocale pentru abonați telefonici; servicii de răspuns telefonic (pentru terți); vânzări prin licitații disponibile pe Internet; ma-

nagementul resurselor de personal; furnizarea informațiilor cu privire la vânzări, afaceri, publicitate și promoții printr-o rețea de calculatoare globală sau prin Internet; prezentarea produselor prin toate mijloacele de comunicare pentru servicii de vânzare cu amănuntul; vânzare cu amănuntul și angro de preparate pentru albit și alte substanțe pentru spălat, preparate pentru albit pielea, balsamuri pentru țesături pentru spălat rufe, preparate pentru curățare, lustruire, degresare și șlefuire, preparate pentru strălucire (lustru), pânză abrazivă, hârtie de lustruit, șmirghel, glas-papir, ceară de podea, ceară de pantofi, produse de lustruit mobila și podelele, detergenți, alții decât cei destinați utilizării în operațiuni de producție și pentru scopuri medicale, preparate pentru curățare chimică; vânzare cu amănuntul și angro de aer presurizat, în recipiente pulverizatoare, pentru curățare și desprăfuire, preparate pentru îndepărtat culorile, preparate pentru îndepărtat lacul, preparate de curățarea tapetelor, lichide pentru curățarea parbrizului, preparate odorizante pentru împropătarea aerului, bețișoare de tămâie, săpunuri medicinale, extracte de flori (parfumuri); vânzare cu amănuntul și angro de geluri de masaj, altele decât cele de uz medical, produse de protecție solară, produse pentru bronzare (cosmetice), rujuri de buze, cutii pentru rujuri, preparate cosmetice pentru îngrijirea pielii, preparate cosmetice pentru slăbit; vânzare cu amănuntul și angro de adezivi pentru scopuri cosmetice, preparate pentru îngrijirea unghiilor, preparate demachiate, șampoane, șampoane uscate, șampoane pentru animale de companie, loțiuni pentru păr, loțiuni după ras, preparate de ras, produse pentru îngrijirea dinților, geluri pentru albit dinții, ape de gură pentru scopuri nemedicale, fixative pentru păr, vopsele de păr, antiperspirante (produse de toaletă), deodorante pentru oameni sau pentru animale, preparate farmaceutice și veterinare, vaccinuri, unguente pentru arsuri solare, preparate sanitare de uz medical; vânzare cu amănuntul și angro de preparate de sterilizare, soluții pentru lentile de contact, chiloți igienici, remedii contra transpirației picioarelor, alimente și substanțe dietetice pentru uz medical sau veterinar, drojdie de uz farmaceutic, zahăr de uz medicinal, suplimente alimentare pe bază de lăptișor de matcă, alimente pentru sugari, suplimente dietetice pentru oameni și animale, suplimente nutritive, preparate cu vitamine, pilule pentru bron-

zat, pilule pentru slăbit, țigarete fără tutun, de uz medical; vânzare cu amănuntul și angro de plasturi, materiale pentru pansamente, pânză chirurgicală (țesuturi), implanturi chirurgicale (țesuturi vii), materiale pentru plombarea dinților, materiale pentru obturarea dinților, ceară dentară, ape de gură de uz medical, dezinfectanți, preparate pentru distrugerea animalelor dăunătoare, fungicide, ierbicide, otravă pentru șobolani, produse repulsive pentru câini; vânzare cu amănuntul și angro de telefoane, aparate pentru telefoane mobile, accesorii pentru telefoane mobile, produse electronice, și anume radiouri, aparate de fotografiat, asistente personale digitale (PDA), playere MP3, dispozitive electronice digitale portabile și de mână pentru înregistrarea, organizarea, transmiterea, manipularea și revizuirea fișierelor audio, telefoane mobile, dispozitive portabile de comunicații electronice, aparate de fotografiat, dispozitive de redare pentru discuri compacte, aparate de înregistrare video și camere video, produse de telecomunicații, hardware și software de calculatoare; vânzare cu amănuntul și angro de baterii, încărcătoare de baterii, aparate și instrumente pentru înregistrarea, recepția, transmiterea și/sau reproducerea de date, informații, poze, imagini și/sau sunet, aparate și instrumente chirurgicale, medicale, dentare și veterinare, aparate pentru obstetrică, aparate cu raze X pentru uz medical, aparate terapeutice cu aer cald, cuverturi electrice pentru scopuri medicale, aparate de analiză pentru uz medical, aparate pentru analiza sângelui, aparate auditive pentru persoane cu deficiențe de auz (proteze auditive), dispozitive pentru protecția auzului; vânzare cu amănuntul și angro de aparate de masaj, perne cu aer de uz medical, pernițe cu aer de uz medical, aparate pentru exerciții fizice de uz medical, vaporizatoare de uz medical, aparate de fumigație pentru uz medical, comprese termice pentru prim ajutor, fotolii de uz medical sau stomatologic, membre, ochi și dinți artificiali, articole ortopedice, materiale de sutură, bandaje de susținere, implanturi chirurgicale (materiale artificiale), biberoane, dispozitive pentru curățarea limbii; vânzare cu amănuntul și angro de fotografii cu raze X pentru scopuri medicale, metale prețioase, bijuterii, pietre prețioase, produse de imprimare, articole de papetărie, carduri magnetice și nemagnetice codate, mobile, cadre (rame), ustensile de menaj și bucătărie, articole de

sticlă, articole de porțelan și faianță, materiale textile, îmbrăcăminte, încălțăminte, articole pentru acoperirea capului, dantelă și broderie, nasturi, panglici, ace și ace cu gămălie, flori artificiale, covoare, carpete, jocuri și jucării electronice; vânzare cu amănuntul și angro de produse chimice destinate industriei, științei, fotografiei și agriculturii, vopsele, firmisuri și lacuri, produse pentru igiena personală, săpunuri, parfumerie, cosmetice, loțiuni pentru păr și corp, uleiuri esențiale, preparate de curățare și de albit, lubrifianti, combustibili, lumânări, preparate farmaceutice, veterinare și sanitare, articole de fierărie și produse de feronerie metalică, aparate electrice pentru bucătărie, aparate electrice pentru curățenie în casă; vânzare cu amănuntul și angro de aparate electrice pentru igiena personală și de mașini-unelte, tacâmuri, aparate de ras și scule de mână, calculatoare, mașini de calcul, aparate și instrumente fotografice, cinematografice și optice, ochelari și ochelari de soare, aparate și instrumente chirurgicale și medicale, aparate de iluminat, de încălzit, de producere a vaporilor, de gătit, de răcit, de uscare, de ventilare, de distribuire a apei și instalații sanitare; vânzare cu amănuntul și angro de vehicule, arme de foc, artificii, argintărie (cuțite, furculițe și linguri), figurine din argint, bijuterii din argint, ceasuri de mână din argint, ceasornicărie și instrumente pentru măsurarea timpului, instrumente muzicale, reviste, carduri, cărți, broșuri, afișe, cartele imprimate, prospecte, cataloage, calendare, cartonașe de preț, etichete de preț, pungi de transport din hârtie și din carton, suporturi pentru afișe din hârtie sau carton, cărți poștale, felicitări, recipiente din hârtie pentru ambalat, cutii din carton, genți și saci din hârtie, autocolante (articole de papetărie), șervețele și batiste din hârtie; vânzare cu amănuntul și angro de modele și figurine din hârtie, pungi din hârtie pentru petreceri, hârtie, carton, hârtie de ambalat, carduri din hârtie, cutii din hârtie, articole de papetărie, tablouri, mașini de scris și articole de birou, materiale de ambalat, cauciuc și materiale plastice utilizate în producție, materiale de călăfăuire și izolare; vânzare cu amănuntul și angro de piele și imitații de piele și articole de îmbrăcăminte din piele, curele din piele, genți din piele, huse din piele pentru dispozitive electronice, genți de mână, portmonee, portofele, suporturi din piele, genți, articole de voiaj, umbrele, oglinzi, frânghii, sfiori, plase, corturi, fire și ațe

de uz textil, umerăşe, individualuri, articole de croitorie, cuverturi de pat și fețe de masă, articole pentru joacă și articole de sport; vânzare cu amănuntul și angro de alimente și băuturi, carne, pește, păsări, fructe și legume conservate, uscate și gătitе, gemuri și sosuri de fructe, ouă, lapte și produse lactate, uleiuri și grăsimi comestibile, fructe cu coaja lemnoasă procesate, fructe cu coaja lemnoasă uscate, alge comestibile (conservate, uscate sau gătitе), alge marine (condiment), alge proaspete, chips-uri și produse crocante din cartofi, rulouri cu ou, terci de ovăz, gustări, dulciuri, mirodenii, ceai cu lapte (fără predominarea laptelui), produse din fructe uscate, conserve de fructe și conserve de carne și de fructe de mare, conserve de legume, ulei de măsline, lapte praf, ceai cu lapte (cu predominarea laptelui), băuturi nealcoolice (băuturi), vin, sake (lichioruri), vin de fructe, vinuri spumante, cafea, ceai, cacao, zahăr, orez, făină, pâine și prăjituri, condimente, fructe și legume proaspete, bere, apă minerală, sucuri de fructe și alte băuturi nealcoolice, băuturi alcoolice, flori, coșuri pentru flori, vase și ghivece pentru flori și plante, decorațiuni florale, tutun, articole pentru fumători și chibrituri; publicitate directă prin poștă; servicii de agenție de vânzare și cumpărare; selectare de produse și achiziționare de produse pentru persoane și întreprinderi; servicii de comandă (pentru terți); servicii de vânzare cu amănuntul și angro, servicii de vânzare cu amănuntul on-line, servicii de magazine universale, servicii de vânzare cu amănuntul în supermarketuri, toate în legătură cu preparate pentru albit și alte substanțe pentru spălat, preparate pentru albit pielea, balsamuri pentru țesături pentru spălat rufe, preparate pentru curățare, lustruire, degresare și șlefuire, preparate pentru strălucire (lustru), pânză abrazivă, hârtie de lustruit, șmirghel, glaspapir, ceară de podea, ceară de pantofi, produse de lustruit mobila și podelele; servicii de vânzare cu amănuntul și angro, servicii de vânzare cu amănuntul on-line, servicii de magazine universale, servicii de vânzare cu amănuntul în supermarketuri, toate în legătură cu detergenți, alții decât cei destinați utilizării în operațiuni de producție și pentru scopuri medicale, preparate pentru curățare chimică, aer presurizat, în recipiente pulverizatoare, pentru curățare și desprăfuire, preparate pentru îndepărtat culorile, preparate pentru îndepărtat lacul, preparate de curățarea tapetelor,

lichide pentru curățarea parbrizului, preparate odorizante pentru împospătarea aerului, bețoșoare de tămâie, săpunuri, săpunuri medicinale; servicii de vânzare cu amănuntul și angro, servicii de vânzare cu amănuntul on-line, servicii de magazine universale, servicii de vânzare cu amănuntul în supermarketuri, toate în legătură cu parfumerie, extracte de flori (parfumuri), uleiuri esențiale, geluri de masaj, altele decât cele de uz medical, produse de protecție solară, produse pentru bronzare (cosmetice), cosmetice, rujuri de buze, cutii pentru rujuri, preparate cosmetice pentru îngrijirea pielii, preparate cosmetice pentru slăbit, adezivi pentru uz cosmetic, preparate pentru îngrijirea unghiilor, preparate demachiante; servicii de vânzare cu amănuntul și angro, servicii de vânzare cu amănuntul on-line, servicii de magazine universale, servicii de vânzare cu amănuntul în supermarketuri, toate în legătură cu șampoane, șampoane uscate, șampoane pentru animale de companie, loțiuni pentru păr, loțiuni după ras, preparate de ras, produse pentru îngrijirea dinților, geluri pentru albit dinții, ape de gură pentru scopuri nemedicale, fixative pentru păr, vopsele de păr, antiperspirante (produse de toaletă), deodorante pentru oameni sau pentru animale, preparate farmaceutice și veterinare, vaccinuri, unguente pentru arsuri solare; servicii de vânzare cu amănuntul și angro, servicii de vânzare cu amănuntul on-line, servicii de magazine universale, servicii de vânzare cu amănuntul în supermarketuri, toate în legătură cu preparate sanitare de uz medical, preparate de sterilizare, soluții pentru lentile de contact, chiloți igienici, remedii contra transpirației picioarelor, alimente și substanțe dietetice pentru uz medical sau veterinar, drojdie de uz farmaceutic, zahăr de uz medicinal, suplimente alimentare pe bază de lăptișor de matcă, alimente pentru sugari; servicii de vânzare cu amănuntul și angro, servicii de vânzare cu amănuntul on-line, servicii de magazine universale, servicii de vânzare cu amănuntul în supermarketuri, toate în legătură cu suplimente dietetice pentru oameni și animale, suplimente nutritive, preparate cu vitamine, pilule pentru bronzat, pilule pentru slăbit, țigarete fără tutun, de uz medical, plasturi, materiale pentru pansamente, pânză chirurgicală (țesuturi), implanturi chirurgicale (țesuturi vii), materiale pentru plombarea dinților, materiale pentru obturarea dinților, ceară dentară, ape de gură de uz medical; servicii de vânzare cu

amănuntul on-line, servicii de magazine universale, servicii de vânzare cu amănuntul în supermarketuri, toate în legătură cu dezinfectanți, preparate pentru distrugerea animalelor dăunătoare, fungicide, erbicide, otravă pentru șobolani, produse repulsive pentru câini; servicii de vânzare cu amănuntul și angro, servicii de vânzare cu amănuntul on-line, servicii de magazine universale, servicii de vânzare cu amănuntul în supermarketuri, toate în legătură cu aparate și instrumente științifice, nautice, geodezice, fotografice, cinematografice, optice, de cântărire, de măsurare, de semnalizare, de control (verificare), de salvare și didactice, aparate și instrumente pentru conducerea, comutarea, transformarea, acumularea, reglarea sau controlul energiei electrice; servicii de vânzare cu amănuntul și angro, servicii de vânzare cu amănuntul on-line, servicii de magazine universale, servicii de vânzare cu amănuntul în supermarketuri, toate în legătură cu aparate pentru înregistrarea, recepția, transmiterea și/sau reproducerea datelor, informației, fotografiilor, imaginilor și/sau sunetului suporturi de înregistrare magnetică, discuri acustice, mecanisme pentru aparate cu preplată, mașini înregistratoare de încasat, dispozitive de calcul; servicii de vânzare cu amănuntul și angro, servicii de vânzare cu amănuntul on-line, servicii de magazine universale, servicii de vânzare cu amănuntul în supermarketuri, toate în legătură cu echipamente de prelucrare a datelor, calculatoare, periferice de calculator, notebook-uri, laptopuri, calculatoare portabile, calculatoare de mână, asistente personale digitale, aparate și echipamente de sistem de poziționare globală (GPS), stații de lucru pe calculator, servere, hardware pentru rețele de calculatoare și de telecomunicații, adaptoare, comutatoare, routere și hub-uri pentru rețele de calculatoare; servicii de vânzare cu amănuntul și angro, servicii de vânzare cu amănuntul on-line, servicii de magazine universale, servicii de vânzare cu amănuntul în supermarketuri, toate în legătură cu modeme fără fir și cu fir și carduri și dispozitive de comunicații, suporturi pentru laptop-uri, genți pentru calculatoare, hardware și firmware de calculator, software de calculatoare, programe de calculator, software de calculatoare (inclusiv software descărcabil de pe Internet), software pentru prelucrarea plăților electronice către și de la alte persoane, software pentru autentificare, software de calculator on-line furnizat

pe Internet; servicii de vânzare cu amănuntul și angro, servicii de vânzare cu amănuntul on-line, servicii de magazine universale, servicii de vânzare cu amănuntul în supermarketuri, toate în legătură cu publicații electronice on-line (descărcabile de pe Internet sau dintr-o rețea sau dintr-o bază de date de calculator), software de calculatoare descărcabil pentru facilitarea transmisiei electronice de informații, date, documente, voce și imagini pe Internet; servicii de vânzare cu amănuntul și angro, servicii de vânzare cu amănuntul on-line, servicii de magazine universale, servicii de vânzare cu amănuntul în supermarketuri, toate în legătură cu software de calculator descărcabil care permite utilizatorilor să participe la întâlniri și cursuri care se desfășoară pe web, cu acces la date, documente, imagini și aplicații software prin intermediul unui browser web, software de calculatoare descărcabil pentru accesarea, vizualizarea și controlul de la distanță al calculatoarelor și rețelelor de calculatoare; servicii de comerț cu amănuntul și angro, servicii de vânzare cu amănuntul și angro, servicii de vânzare cu amănuntul on-line, servicii de magazine universale, servicii de vânzare cu amănuntul în supermarketuri, toate în legătură cu publicații electronice descărcabile sub formă de articole, documente și materiale cu instrucțiuni în domeniile telecomunicațiilor, Internetului, instruirii, afacerilor, vânzărilor și marketingului, sistemelor de alarmă, extincatoarelor, camerelor de securitate, aparatelor de fotografiat, camerelor video, camerelor digitale; servicii de vânzare cu amănuntul și angro, servicii de vânzare cu amănuntul on-line, servicii de magazine universale, servicii de vânzare cu amănuntul în supermarketuri, toate în legătură cu publicații electronice descărcabile sub formă de articole, documente și materiale cu instrucțiuni în domeniile telefoanelor, telefoanelor mobile, telefoanelor inteligente, căștilor de telefoane mobile, accesoriilor de telefoane mobile, produselor electronice, și anume radiourilor, camerelor, asistentelor personale digitale (PDA), playerelelor MP3; servicii de vânzare cu amănuntul și angro, servicii de vânzare cu amănuntul on-line, servicii de magazine universale, servicii de vânzare cu amănuntul în supermarketuri, toate în legătură cu publicații electronice descărcabile sub formă de articole, documente și materiale cu instrucțiuni în domeniile dispozitivelor electronice digitale portabile și de mână pentru înregistrarea, organiza-

rea, transmiterea, manipularea și revizuirea fișierelor audio, telefoanelor mobile, dispozitivelor de comunicații electronice portabile; servicii de vânzare cu amănuntul și angro, servicii de vânzare cu amănuntul on-line, servicii de magazine universale, servicii de vânzare cu amănuntul în supermarketuri, toate în legătură cu publicații electronice descărcabile sub formă de articole, documente și materiale cu instrucțiuni în domeniile aparatelor de fotografiat, dispozitivelor de redare pentru discuri compacte, aparatelor de înregistrare video și camerelor video, produselor de telecomunicații, playerelor portabile multimedia, compact discurilor, muzicii digitale (care poate fi descărcată de pe Internet), aparatelor de telecomunicații, suporturilor de mouse; servicii de vânzare cu amănuntul și angro, servicii de vânzare cu amănuntul on-line, servicii de magazine universale, servicii de vânzare cu amănuntul în supermarketuri, toate în legătură cu publicații electronice descărcabile sub formă de articole, documente și materiale cu instrucțiuni în domeniile jocurilor, pozelor, filmelor cinematografice, filmelor și muzicii descărcabile, unităților mobile pentru difuziune radio și de televiziune, echipamentelor pentru difuzare de televiziune, căștilor audio, căștilor auriculare, difuzoarelor; servicii de vânzare cu amănuntul și angro, servicii de vânzare cu amănuntul on-line, servicii de magazine universale, servicii de vânzare cu amănuntul în supermarketuri, toate în legătură cu publicații electronice descărcabile sub formă de articole, documente și materiale cu instrucțiuni în domeniile programelor și software-ului pentru jocuri electronice și video (inclusiv software descărcabil de pe Internet), aparatelor electronice pentru divertisment și jocuri, jocurilor și jucăriilor electronice, ecranelor de afișare cu cristale lichide pentru echipamente de telecomunicații și electronice, decodoarelor pentru televizoare; servicii de vânzare cu amănuntul și angro, servicii de vânzare cu amănuntul on-line, servicii de magazine universale, servicii de vânzare cu amănuntul în supermarketuri, toate în legătură cu publicații electronice descărcabile sub formă de articole, documente și materiale cu instrucțiuni în domeniile telecomenzilor, programelor de stocare a datelor, ochelarilor și ochelarilor de soare, indicatoarelor, bancomatelor, distribuitoarelor de numerar, aparatelor și instrumentelor chirurgicale, medicale, dentare și veterinare, aparatelor pentru obstetrică, aparate

cu raze X pentru uz medical; servicii de vânzare cu amănuntul și angro, servicii de vânzare cu amănuntul on-line, servicii de magazine universale, servicii de vânzare cu amănuntul în supermarketuri, toate în legătură cu publicații electronice descărcabile sub formă de articole, documente și materiale cu instrucțiuni în domeniile aparatelor terapeutice cu aer cald, cuverturilor electrice pentru scopuri medicale, aparatelor de analiză pentru uz medical, aparatelor pentru analiza sângelui, aparatelor auditive pentru persoane cu deficiențe de auz (protezelor auditive), dispozitivelor pentru protecția auzului; servicii de vânzare cu amănuntul și angro, servicii de vânzare cu amănuntul on-line, servicii de magazine universale, servicii de vânzare cu amănuntul în supermarketuri, toate în legătură cu publicații electronice descărcabile sub formă de articole, documente și materiale cu instrucțiuni în domeniile pernelor cu aer de uz medical, pernițelor cu aer de uz medical, aparatelor pentru exerciții fizice de uz medical, vaporizatoarelor de uz medical, aparatelor de fumigație pentru uz medical, compreselor termice pentru prim ajutor; servicii de vânzare cu amănuntul și angro, servicii de vânzare cu amănuntul on-line, servicii de magazine universale, servicii de vânzare cu amănuntul în supermarketuri, toate în legătură cu publicații electronice descărcabile sub formă de articole, documente și materiale cu instrucțiuni în domeniile fotoliilor de uz medical sau stomatologic, membrelor, ochilor și dinților artificiali, articolelor ortopedice, materialelor de sutură, bandajelor de susținere, implanturilor chirurgicale (materiale artificiale), biberoanelor, dispozitivelor pentru curățarea limbii, fotografiilor cu raze X pentru scopuri medicale; servicii de vânzare cu amănuntul și angro, servicii de vânzare cu amănuntul on-line, servicii de magazine universale, servicii de vânzare cu amănuntul în supermarketuri, toate în legătură cu publicații electronice descărcabile sub formă de articole, documente și materiale cu instrucțiuni în domeniile ziarelor, revistelor, periodicelor, jurnalelor, cardurilor, cărților, broșurilor, afișelor, cartelelor imprimate, prospectelor, cataloagelor, calendarelor, cartonașelor de preț, etichetelor de preț, pungilor de transport din hârtie și din carton, suporturilor pentru afișe din hârtie sau carton, cărților poștale, felicitărilor; servicii de vânzare cu amănuntul și angro, servicii de vânzare cu amănuntul on-line, servicii de magazine universale, ser-

vicii de vânzare cu amănuntul în supermarketuri, toate în legătură cu publicații electronice descărcabile sub formă de articole, documente și materiale cu instrucțiuni în domeniile recipientelor din hârtie pentru ambalat, cutiilor din carton, genților și sacilor din hârtie, autocolantelor (articolelor de papetărie), cardurilor, șervețelelor și batistelor din hârtie, modelelor și figurinelor din hârtie, pungilor din hârtie pentru petreceri, hârtiei, cartonului, hârtiei de ambalat, cardurilor din hârtie, cutiilor din hârtie; servicii de vânzare cu amănuntul și angro, servicii de vânzare cu amănuntul on-line, servicii de magazine universale, servicii de vânzare cu amănuntul în supermarketuri, toate în legătură cu publicații electronice descărcabile sub formă de articole, documente și materiale cu instrucțiuni în domeniile articolelor de papetărie, produselor de imprimare, articolelor pentru legătorie, fotografiilor, articolelor de papetărie, cardurilor, tablourilor, mașinilor de scris și articolelor de birou, cauciucului și materialelor plastice utilizate în producție, materialelor de călăfătuire și izolare, adezivilor pentru papetărie sau menaj; servicii de vânzare cu amănuntul și angro, servicii de vânzare cu amănuntul on-line, servicii de magazine universale, servicii de vânzare cu amănuntul în supermarketuri, toate în legătură cu publicații electronice descărcabile sub formă de articole, documente și materiale cu instrucțiuni în domeniile materialelor pentru artiști, pensulelor, materialelor didactice și de instruire (cu excepția aparatelor), materialelor plastice pentru ambalare, caracterelor și clișeele tipografice, pungilor de transport din materiale plastice; servicii de vânzare cu amănuntul și angro, servicii de vânzare cu amănuntul on-line, servicii de magazine universale, servicii de vânzare cu amănuntul în supermarketuri, toate în legătură cu publicații electronice descărcabile sub formă de articole, documente și materiale cu instrucțiuni în domeniile cărților tipărite de telefon, fax, poștă electronică și site-uri web, materialelor de marketing și promoționale tipărite, reclamelor tipărite, manualelor didactice; servicii de vânzare cu amănuntul și angro, servicii de vânzare cu amănuntul on-line, servicii de magazine universale, servicii de vânzare cu amănuntul în supermarketuri, toate în legătură cu publicații electronice descărcabile sub formă de articole, documente și materiale cu instrucțiuni în domeniile aparatelor electrice pentru bucătărie, aparatelor de ras electrice, periutelelor de

dinți electrice, bateriilor, încărcătoarelor de baterii, cardurilor magnetice și nemagnetice codate, mobilei, ramelor de fotografii, ustensilelor de menaj și de bucătărie; servicii de vânzare cu amănuntul și angro, servicii de vânzare cu amănuntul on-line, servicii de magazine universale, servicii de vânzare cu amănuntul în supermarketuri, toate în legătură cu publicații electronice descărcabile sub formă de articole, documente și materiale cu instrucțiuni în domeniile articolelor de sticlă, articolelor de porțelan și faianță, produselor chimice destinate industriei, științei, fotografiei și agriculturii, vopselelor, firmisurilor și lacurilor, produselor pentru igiena personală, săpunurilor, parfumeriei, cosmeticelor, loțiunilor pentru păr și corp, uleiurilor esențiale; servicii de vânzare cu amănuntul și angro, servicii de vânzare cu amănuntul on-line, servicii de magazine universale, servicii de vânzare cu amănuntul în supermarketuri, toate în legătură cu publicații electronice descărcabile sub formă de articole, documente și materiale cu instrucțiuni în domeniile preparatelor de curățare și de albit, lubrifiantilor, combustibililor, lumânărilor, preparatelor farmaceutice, veterinare și sanitare, articolelor de fierărie și produselor de feronerie metalică, aparatelor electrice pentru bucătărie, aparatelor electrice pentru curățenie în casă; servicii de vânzare cu amănuntul și angro, servicii de vânzare cu amănuntul on-line, servicii de magazine universale, servicii de vânzare cu amănuntul în supermarketuri, toate în legătură cu publicații electronice descărcabile sub formă de articole, documente și materiale cu instrucțiuni în domeniile aparatelor electrice pentru igiena personală și mașinilor-unelte, tacâmurilor, aparatelor de ras și sculelor de mână, aparatelor și instrumente fotografice, cinematografice și optice, ochelarilor și ochelarilor de soare, aparatelor și instrumentelor chirurgicale și medicale; servicii de vânzare cu amănuntul și angro, servicii de vânzare cu amănuntul on-line, servicii de magazine universale, servicii de vânzare cu amănuntul în supermarketuri, toate în legătură cu publicații electronice descărcabile sub formă de articole, documente și materiale cu instrucțiuni în domeniile aparatelor de iluminat, de încălzit, de producere a vaporilor, de gătit, de răcit, de uscare, de ventilare, de distribuire a apei și instalațiilor sanitare, vehiculelor, armelor de foc, artificiilor, argintăriei (cuțite, furculițe și linguri), figurinelor din argint, bijuteriilor din

argint, ceasurilor de mână din argint, ceasornicăriei și instrumentelor pentru măsurarea timpului, metalelor prețioase, bijuteriilor, pietrelor prețioase; servicii de vânzare cu amănuntul și angro, servicii de vânzare cu amănuntul on-line, servicii de magazine universale, servicii de vânzare cu amănuntul în supermarketuri, toate în legătură cu publicații electronice descărcabile sub formă de articole, documente și materiale cu instrucțiuni în domeniile huselor din piele pentru dispozitive electronice, articolelor de îmbrăcăminte din piele, genți din piele, curelelor din piele, genților de mână, portmoneelor, portofelelor, suporturilor din piele, genților, articolelor de voiaj, umbrelor, oglinzilor, frânghiilor, sfoilor, plaselor, corturilor, firelor și ațelilor de uz textil, umerășelor, individualurilor; servicii de vânzare cu amănuntul și angro, servicii de vânzare cu amănuntul on-line, servicii de magazine universale, servicii de vânzare cu amănuntul în supermarketuri, toate în legătură cu publicații electronice descărcabile sub formă de articole, documente și materiale cu instrucțiuni în domeniile articolelor de croitorie, cuverturilor de pat și fețelor de masă, materialelor textile, îmbrăcăminte, încălțăminte, articolelor pentru acoperirea capului, dantelelor și broderiei, nasturilor, panglicilor, acelor și acelor cu gămălie, florilor artificiale, covoarelor, carpetelor, jucăriilor și articolelor de sport; servicii de vânzare cu amănuntul și angro, servicii de vânzare cu amănuntul on-line, servicii de magazine universale, servicii de vânzare cu amănuntul în supermarketuri, toate în legătură cu publicații electronice descărcabile sub formă de articole, documente și materiale cu instrucțiuni în domeniile alimentelor și băuturilor, cărnii, peștelui, păsărilor, fructelor și legumelor conservate, uscate și gătite, gemurilor și sosurilor de fructe, ouălor, laptelui și produselor lactate, uleiurilor și grăsimilor comestibile, cafelei, ceaiului, cacao, zahărului, orezului, făinii, pâinii și prăjiturilor, condimentelor; servicii de vânzare cu amănuntul și angro, servicii de vânzare cu amănuntul on-line, servicii de magazine universale, servicii de vânzare cu amănuntul în supermarketuri, toate în legătură cu publicații electronice descărcabile sub formă de articole, documente și materiale cu instrucțiuni în domeniile fructelor și legumelor proaspete, berii, apei minerale, sucurilor de fructe și altor băuturi nealcoolice, băuturilor alcoolice, florilor proaspete, florilor uscate, tutunului, articolelor pentru fumători și chibri-

turilor; toate cele sus-menționate inclusiv pentru a permite clienților să vizualizeze și să cumpere comod aceste produse de pe un site web pe Internet cu produse de larg consum și dintr-un magazin de vânzare angro, dintr-un catalog cu produse de larg consum prin comenzi prin poștă sau prin mijloace de telecomunicații și din magazine de vânzare cu amănuntul; servicii de secretariat; furnizare de informații statistice în materie de afaceri; organizare de expoziții în scopuri comerciale sau publicitare; servicii de asistență pentru afaceri referitoare la compilarea și închirierea listelor de adrese; investigații pentru afaceri; servicii de administrare comercială pentru prelucrarea automată a vânzărilor pe Internet; servicii de recomandări pentru afaceri și plasare de forță de muncă; agenții de compensare pentru import-export (servicii de agenții de import-export); agenții de compensare pentru import-export (vămuire); agenție pentru abonamente la ziare; reproducere de documente; transcriere de comunicări (inclusiv scriere la indigo); închiriere de mașini și aparate de birou; managementul relației cu clienții; servicii de gestionare a afacerilor în legătură cu comerțul electronic; servicii de gestionare și administrare a afacerilor cu privire la programe de sponsorizare; servicii de contabilitate; servicii caritabile, și anume organizarea și desfășurarea programelor de voluntariat și de proiecte în folosul comunității; închirierea standurilor de vânzare; furnizarea informațiilor de contact comerciale și de afaceri; optimizarea motoarelor de căutare; optimizarea traficului pe site; publicitate de tip pay-per-click (PPC); servicii de intermediere comercială; administrare de afaceri pentru furnizorii de servicii independenți; negocierea și încheierea tranzacțiilor comerciale pentru terți; actualizare și întreținere de date din baze de date informatice; servicii de coordonare de proiecte de afaceri pentru proiecte de construcții; furnizare de informații de afaceri prin intermediul unui site web; servicii de informare și consiliere cu privire la serviciile sus-menționate;

- 38 - telecomunicații; servicii de telecomunicații, și anume servicii de transmisie și recepție de date prin rețele de telecomunicații; furnizarea serviciilor de teleconferințe și videoconferințe multimedia pe web și servicii de întâlniri online care permit vizualizarea, punerea în comun, editarea și discutarea simultană și asincronă de documente, date și imagini de către participanți, prin intermediul unui

browser web; furnizarea de acces on-line pentru clienți la rapoarte on-line cu privire la performanța, eficiența și starea aplicațiilor, teleconferințelor, conferințelor video și întâlnirilor pe web; furnizarea de acces la distanță securizat pentru utilizatori, prin Internet, la rețele de calculatoare private; furnizarea serviciilor de colaborare on-line care permit utilizatorilor să acceseze aplicații, platforme, documente puse în comun, date, liste de sarcini și forumuri de discuții; furnizare de acces la baze de date computerizate în rețeaua globală de calculatoare pentru căutare și recuperare de informații, date, site-uri web și resurse disponibile în rețelele de calculatoare; furnizarea accesului utilizatorilor la o bază de date computerizată care conține publicații, buletine informative, baze de date și informații electronice, accesibile prin intermediul calculatorului; furnizarea de camere de chat (servicii de camere de chat); furnizarea accesului la rețelele globale de calculatoare pentru mai mulți utilizatori pentru transferul și difuzarea unei game largi de informații; furnizarea accesului la un site web în cadrul unei rețele globale de calculatoare prin intermediul căruia terții pot oferi produse și servicii, plasa și onora comenzi, încheia contracte și tranzacționa afaceri; furnizarea accesului la un site web interactiv într-o rețea globală de calculatoare pentru ca terții să afișeze informații, să răspundă la cereri și să plaseze și onoreze comenzi pentru produse, servicii și oportunități de afaceri; servicii de comunicații electronice pentru crearea de camere de chat virtuale prin intermediul mesajelor textuale; furnizare de buletine informative electronice pentru afișarea și transmiterea de mesaje printre și între utilizatorii de calculatoare cu privire la produse, servicii, clienți potențiali și oportunități de afaceri; furnizarea unui buletin informativ interactiv on-line pentru afișarea, promovarea, vânzarea și revânzarea de obiecte prin intermediul unei rețele globale de calculatoare; furnizarea serviciilor de poștă electronică și de retransmitere de poștă electronică; comunicații audio și video prin calculatoare și rețele de calculatoare, precum și printr-o rețea globală de comunicații; furnizarea accesului la calculatoare și închiriere de timp de acces la buletine informative și baze de date interactive on-line; furnizarea accesului la buletine informative electronice pentru afișarea și transmiterea de mesaje printre și între utilizatorii de calculatoare cu privire la produse, servicii

și oportunități de afaceri; furnizarea accesului la un calendar electronic, un registru cu adrese și o agendă electronică prin rețele de calculatoare locale și globale; furnizarea serviciilor de conexiuni directe între utilizatorii de calculatoare pentru schimb de date; furnizare de acces la telecomunicații și de linkuri la baze de date computerizate și la Internet; servicii de difuzare pe pagini web; furnizarea accesului la o bază de date on-line cu informații referitoare la platforme de prezentare a reclamațiilor de difuzare pe web; furnizare de acces la telecomunicații și de linkuri la baze de date computerizate și la Internet; servicii de comunicații electronice; servicii de telecomunicații interactive; telecomunicații de informații (pagini web), programe de calculator și date; furnizare de conexiuni de telecomunicații la Internet sau la baze de date; furnizare de acces de telecomunicații la facilități și structuri world-wide web; comunicații prin terminale de calculator; comunicații prin rețele de fibră optică; transmisie asistată de calculator de mesaje, informații, date, documente și imagini; servicii de comunicare de date prin mijloace electronice; schimb electronic de voce, date, conținut audio, video, text și grafice accesibile prin intermediul rețelelor de calculatoare și de telecomunicații; servicii de mesagerie electronică instantanee; comunicații prin telefonie mobilă; colectarea, transmiterea și expedierea datelor prin mijloace electronice; colectare, transmitere și expediere de mesaje de poștă electronică, informații sub formă de imagini fixe și/sau imagini în mișcare, cum ar fi caractere, mesaje, muzică și imagini, telegrame, informații și date prin mijloace mecanice, electronice, telefonice, prin telefax, cablu, calculator și satelit; transmisie, difuzare și recepție de materiale audio, video, de imagini statice și în mișcare și de date, fie în formă comprimată sau necomprimată, în timp real sau cu întârziere; servicii de mesagerie, conferințe și transmisie de comenzi pe cale electronică; servicii de videoconferință; comunicare prin intermediul buletinelor informative electronice care permit utilizatorilor să poarte o conversație interactivă în timp real între un terminal de calculator și un buletin informativ electronic care conține informații sub formă de imagini fixe și/sau imagini în mișcare și informații audio, cum ar fi caractere; furnizare de buletine informative și panouri de mesaje electronice pentru transmiterea mesajelor; furnizarea de forumuri on-line pentru discuții;

servicii de comunicații, și anume, servicii de mesagerie digitală de text și numerică; transmisie de informații prin comunicare de date pentru asistența în luarea deciziilor; transmisie de informații prin intermediul sistemelor de comunicații video; servicii de conferințe pe web; furnizarea de instalații și de acces la conferințe video și/sau telefonice la distanță; servicii de consultanță în domeniul serviciilor de transmisie securizată de date și informații; furnizare de linkuri către fișiere de date electronice; transmitere de facsimile; transmitere de mesaje; servicii de radio-paging; închiriere de modemuri; închirieri de aparate de telecomunicații; trimitere, recepție și retransmitere de mesaje electronice; servicii de difuzare de televiziune; difuzare și transmisie de programe radio și de televiziune; difuzarea de muzică; transmisie de muzică, filme, programe interactive, videoclipuri, jocuri electronice de calculator; transmisie de informații cu privire la servicii on-line de cumpărături și de vânzări universale cu amănuntul; servicii de transmisie video la cerere; agenții de presă; servicii de consultanță, informare și consiliere cu privire la serviciile sus-menționate;

- 41 - educație; instruire; divertisment; activități sportive și culturale; publicare de texte, cărți și jurnale (cu excepția textelor publicitare); publicare de diagrame, imagini și fotografii; publicare de ziare, reviste și periodice; servicii de educație, formare și instruire cu privire la telecomunicații, calculatoare, programe de calculatoare, cloud computing, proiectare de site-uri web, comerț electronic, gestiunea afacerilor comerciale, management financiar și publicitate; furnizare de servicii de educație, recreere, instruire, pregătire profesională și formare, atât interactive cât și neinteractive; elaborare de cursuri de educație, examene și calificări; divertisment furnizat prin intermediul mijloacelor interactive electronice și digitale; servicii de jocuri on-line; servicii de jocuri electronice furnizate prin intermediul Internetului; furnizare de informații cu privire la educație, instruire, divertisment, recreere, activități sportive, sociale și culturale; furnizarea de publicații electronice on-line (care nu pot fi descărcate); pregătire, organizare, găzduire și coordonare de concursuri de canto; pregătire, organizare, găzduire și coordonare de concerte; pregătire, organizare, găzduire și coordonare de evenimente și competiții în scopuri educative sau de divertisment; pregătire, organizare, găzduire și coordonare de concursuri televizate și con-

cursuri cu misiuni de căutare; servicii de agenții de bilete (divertisment); informații referitoare la divertisment sau educație furnizate on-line dintr-o bază de date computerizată sau de pe Internet; punerea la dispoziție de muzică digitală (fără posibilitatea de descărcare) pe Internet; furnizare de muzică digitală (care nu poate fi descărcată) de pe site-uri web cu muzică în format MP3 de pe Internet; furnizare de jocuri video, jocuri de calculator, sunet sau imagini sau filme prin rețelele de telecomunicații sau de calculatoare; furnizare de jocuri și concursuri pe calculator on-line; servicii de jocuri de calculator furnizate on-line dintr-o bază de date de calculatoare; servicii de divertisment cu privire la jocuri; furnizare de materiale video on-line, nedescărcabile; furnizare de publicații electronice de pe Internet sau din rețeaua de calculatoare sau o bază de date computerizată; servicii de divertisment și educație cu privire la planificare, producție și distribuție de sunet, imagini, muzică digitală, filme, materiale audio, vizuale sau audiovizuale în direct sau înregistrate, pentru difuzare prin cablu, canale de satelit, Internet, sisteme fără fir sau cu legătură prin fir și alte mijloace de comunicații; divertisment muzical; închirierea de înregistrări sonore; pregătire de programe de divertisment, educative, documentare și de știri pentru difuzare; servicii de reporteri de știri; informații cu privire la evenimente sportive sau culturale, chestiuni de actualitate și știri de ultimă oră furnizate prin transmisie de televiziune prin satelit, Internet sau prin alte mijloace electronice; producții de film, televiziune și radio; pregătire și producție de programe de televiziune; furnizare de informații, date, grafice, sunet, muzică, videoclipuri, animații și texte în scopuri de divertisment; jocuri de noroc; furnizare de instalații de recreere pentru cluburi, de instalații pentru cluburi sportive și pentru săli de sport; reprezentații susținute de grupuri muzicale; servicii de divertisment oferite de cluburi, discoteci, parade de modă și cluburi de noapte; servicii de cluburi referitoare la divertisment, educație și servicii culturale; organizare, coordonare și furnizare de conferințe, convenții, congrese, seminare și ateliere de formare; organizare, coordonare și furnizare de conferințe, convenții, congrese, seminare și ateliere de formare cu privire la telecomunicații, calculatoare, programe de calculatoare, cloud computing, proiectare de site-uri web, comerț electronic, gestiunea afacerilor

comerciale, management financiar și publicitate; organizare și coordonare de expoziții, parade de modă, spectacole educative și spectacole și reprezentații culturale; servicii de expoziții și galerii de artă; servicii de galerii de artă cu privire la închiriere de opere de artă; servicii de instruire cu privire la sănătatea și siguranță la locul de muncă și la conservarea mediului; furnizare de cursuri cu privire la trabucuri, cursuri de degustare a vinurilor; furnizare de informații educative cu privire la materiale de cercetare și intermediere în acest domeniu; coordonare, organizare, planificare și gestionare de seminare; dresaj de animale; regizare în producția emisiunilor de difuzare; servicii de instruire cu privire la exploatarea de mașini și echipamente, inclusiv echipamente audiovizuale utilizate pentru producția de emisiuni de difuzare; furnizare de studiouri audio și video; exploatarea instalațiilor sportive; furnizare de instalații pentru filme, spectacole, piese de teatru, muzică sau instruire educațională; agenții de rezervări în domeniul divertismentului; închiriere și leasing de filme cinematografice; închiriere și leasing de instrumente muzicale; închiriere și leasing de programe de televiziune; închiriere și leasing de televizoare; servicii de bibliotecă; servicii de arhivă de bibliotecă; servicii de subtitrare; interpretarea limbajului semnelor; închiriere de benzi video preînregistrate; închiriere și leasing de aparate de jocuri; închiriere de echipamente pentru jocuri de sală; împrumut de fotografii; fotografie; servicii de traducere; servicii de interpretariat; programe educaționale și de instruire în domeniul managementului riscurilor; programe educaționale și de instruire referitoare la certificare; furnizare de știri; organizarea de loterii; îndrumare; servicii de consultanță, informare și consiliere cu privire la serviciile sus-menționate;

- 42 - servicii științifice și tehnologice, precum și servicii de cercetare și de creație, referitoare la acestea, servicii de analiză și cercetare industrială; crearea și dezvoltarea hardware și software de calculatoare; cercetare și dezvoltare referitoare la semiconductoare, circuite integrate semiconductoare, cipuri de memorie semiconductoare, controlere de memorie semiconductoare, circuite integrate de memorie semiconductoare, cipuri de procesoare semiconductoare, procesoare semiconductoare, microcontrolere, unități de microcontrolere, microcontrolere cu putere mică, cipuri de circuit, cipuri de calculator, CPU

(unități centrale de procesare), cipuri de calculator și unități centrale de procesare RISC-V, cipuri de calculator și unități centrale de procesare cu arhitectura setului de instrucțiuni; software ca serviciu (SaaS); servicii IT în legătură cu transmiterea de informații, date, documente și imagini prin Internet; furnizare de servicii de aplicații informatice (ASP), și anume găzduire de aplicații software de calculatoare pentru terți; furnizarea serviciilor de aplicații informatice (ASP) oferind software în domeniile conferințelor pe web, conferințelor audio, mesageriei electronice, colaborării cu privire la documente, conferințelor video și procesării de voce și apeluri; furnizare de software nedescărcabil on-line pentru facilitarea interoperabilității multiplelor aplicații software; servicii de asistență tehnică referitoare la software și aplicații de calculator furnizate on-line, prin poșta electronică și prin telefon; servicii IT, și anume crearea unei comunități on-line pentru ca utilizatorii înregistrați să participe la discuții, să primească răspunsuri de la colegi, să formeze comunități virtuale, să participe la rețele de socializare și să facă schimb de documente; consiliere în domeniul tehnologiei calculatoarelor oferită utilizatorilor de Internet prin intermediul unei linii fierbinți de asistență; servicii IT referitoare la crearea de indexuri de informații, site-uri și resurse în rețele de calculatoare; furnizarea motoarelor de căutare în Internet; proiectare de calculatoare, notebook-uri, laptopuri, calculatoare portabile și calculatoare de buzunar; proiectare de asistente digitale personale și de playere portabile multimedia; proiectare de telefoane mobile și telefoane inteligente; proiectare de aparate de fotografiat digitale; servicii IT; programare pentru calculatoare; servicii de integrare a sistemelor informatice; analize computerizate; programare pentru calculatoare în legătură cu protecția împotriva virusilor; servicii de sisteme software de calculatoare; proiectare de software de calculatoare; proiectare, dezvoltare, actualizare și ameliorare de software pentru jocuri de calculator și video; proiectarea sistemelor informatice; proiectare și dezvoltare de pagini web; găzduire de pagini web pentru terți; găzduire de software de aplicații de calculator pentru căutarea și recuperarea de informații din baze de date și rețele de calculatoare; furnizarea informațiilor tehnice la cererea specifică a utilizatorilor finali prin intermediul telefonului sau rețelei globale de calculatoare; servicii de consultanță pentru software de

calculatoare; servicii IT cu privire la căutarea personalizată în baze de date computerizate și pe site-uri web; codare și decodare de semnale informatice și electronice; conversia datelor și a documentelor de pe un suport fizic către un suport electronic; servicii de testare și evaluare; servicii de arhitectură și design; servicii de design interior pentru clădiri, birouri și apartamente; servicii de informare în domeniul calculatoarelor; servicii de informare în domeniul rețelelor, și anume furnizarea informațiilor tehnice referitoare la calculatoare și rețele în domeniul afacerilor și comerțului electronic; furnizarea programelor de gestionare a riscului securității informatice; servicii de informare, cunoaștere și teste în domeniul securității informatice; teste de control al calității; servicii IT cu privire la certificarea tranzacțiilor comerciale și pregătirea de rapoarte pentru acestea; servicii de securitate pentru controlul accesului la calculatoare, rețele electronice și baze de date; servicii de securitate a serviciilor de transmisie a datelor și a tranzacțiilor prin servicii de rețele informatice; consultanță cu privire la securitatea datelor; consultanță tehnologică privind securizarea telecomunicațiilor; servicii de securitate a rețelelor de comunicații computerizate; furnizarea de informații în domeniile securității pe Internet, world wide web și în rețelele de comunicații computerizate și transmisiei securizate de date și informații; servicii de consultanță în domeniile serviciilor de securitate pe Internet, world wide web și în rețelele de comunicații computerizate, serviciilor de securitate a informațiilor; servicii de autentificare pentru securitatea informatică; autentificarea on-line a semnăturilor electronice; salvarea externă a datelor; furnizarea informațiilor în legătură cu tehnologia calculatoarelor și programare prin intermediul unui site; cartografie; cloud computing; servicii ale unui furnizor de găzduire cloud; furnizarea accesului temporar la software nedescărcabil pe bază cloud și la software pentru cloud computing; stocarea electronică a datelor; furnizare de sisteme informatice virtuale și de medii informatice virtuale prin tehnica cloud; închiriere de software de divertisment; furnizarea de software de calculatoare și aplicații de calculator on-line nedescărcabile pentru difuzare de materiale audio, materiale video, videoclipuri, muzică și imagini; servicii de consultanță, informare și consiliere cu privire la serviciile sus-menționate.

- (210) **047066**
 (220) 2020.11.13
 (730) **TAYYAR INVESTMENT FINANSAL YÖNETİM ANONİM SIRKETI, TR**
 Organize Sanayi Bölgesi 5.Cad. No:18,
 Merkez, Karaman, Turcia
 (540)

Letsgo

- (511) NCL(11-2020)
 30 - cacao; băuturi pe bază de cafea; băuturi pe bază de cacao; ciocolată de băut; paste alimentare făinoase; jiaozi (găluști umplute); galuște chinezești umplute (gyoza, gătite); vareniki (găluște umplute); tăiței; produse de brutărie; torturi; deserturi preparate (pe bază de ciocolată); deserturi pe bază de ciocolată; pâine; pâine pita; fulgi pita; sandvișuri; rulouri (produse de patiserie); produse de patiserie; produse de patiserie cu ciocolată; produse de patiserie conținând creme; produse de patiserie din cocă sfărâmicioasă; plăcinte; baclava; deserturi preparate (produse de patiserie); deserturi preparate (produse de cofetărie); deserturi cremă instant; budinci; amestecuri instant de budincă; budincă de orez; propolis; propolis de uz alimentar; miere; condimente alimentare pe bază de ketchup și sos tip salsa; arome de vanilie; mirodenii; sosuri (condimente); sos de roșii; drojdie; praf de copt; făină; griș; amidon de uz alimentar; zahăr; zahăr cubic; zahăr glasat; ceai; iced tea; dulciuri; ciocolată; biscuiți sărați; napolitane; gumă de mestecat; înghețată; sare; gustări pe bază de cereale; floricele de porumb; chipsuri de porumb; cereale pentru micul dejun; grâu prelucrat; germeni de grâu pentru consum uman; orz măcinat; ovăz pentru consum uman; ovăz prelucrat; orez; siropuri și melasă; pâine de seară; făină de seară; boabe de seară integrală măcinate; biscuiți; deserturi cu musli; deserturi cu înghețată; înghețate cu arome; cereale; fulgi de ovăz; bomboane de ciocolată; cafea; rulouri umplute; biscuiți sub formă de rulouri; rulouri de primăvară (produse de patiserie); napolitane rulou (biscuiți); napolitane învelite în ciocolată; napolitane cu caramel și ciocolată; gustări pe bază de multicereale; covrigei; covrigei moi; chifle; chifle dulci; chifle umplute; chifle cu cremă;

35 - servicii de vânzare cu amănuntul în legătură cu sosuri sărate, sosuri condimentate (chutney) și paste; servicii de vânzare cu amănuntul în legătură cu vafe, gofre; servicii de vânzare cu amănuntul în legătură cu trufe (produse de cofetărie); servicii de vânzare cu amănuntul în legătură cu vafe cu glazură de ciocolată; servicii de vânzare cu amănuntul în legătură cu tiramisu; servicii de vânzare cu amănuntul în legătură cu tablete (dulciuri); servicii de vânzare cu amănuntul în legătură cu sufleuri ca desert; servicii de vânzare cu amănuntul în legătură cu spume de desert (dulciuri); servicii de vânzare cu amănuntul în legătură cu spume de ciocolată; servicii de vânzare cu amănuntul în legătură cu specialități de patiserie; servicii de vânzare cu amănuntul în legătură cu rulouri cu scorțișoară; servicii de vânzare cu amănuntul în legătură cu rahat turcesc acoperit cu ciocolată; servicii de vânzare cu amănuntul în legătură cu rahat turcesc; servicii de vânzare cu amănuntul în legătură cu produse pe bază de ciocolată; servicii de vânzare cu amănuntul în legătură cu produse de cofetărie învelite în ciocolată; servicii de vânzare cu amănuntul în legătură cu produse de cofetărie înghețate; servicii de vânzare cu amănuntul în legătură cu produse de cofetărie în formă lichidă; servicii de vânzare cu amănuntul în legătură cu produse de cofetărie nemedicinale sub formă de jeleu; servicii de vânzare cu amănuntul în legătură cu produse de cofetărie nemedicinale pe bază de făină, învelite în ciocolată; servicii de vânzare cu amănuntul în legătură cu produse de cofetărie nemedicinale pe bază de făină, care conțin ciocolată; servicii de vânzare cu amănuntul în legătură cu produse de cofetărie dulci aromate; servicii de vânzare cu amănuntul în legătură cu produse de cofetărie din zahăr cu glazură de ciocolată; servicii de vânzare cu amănuntul în legătură cu produse de cofetărie din nuci; servicii de vânzare cu amănuntul în legătură cu produse de cofetărie din ciocolată nemedicinală; servicii de vânzare cu amănuntul în legătură cu produse de cofetărie din ciocolată conținând praline; servicii de vânzare cu amănuntul în legătură cu produse de cofetărie cu umpluturi lichide de fructe; servicii de vânzare cu amănuntul în legătură cu produse de cofetărie cu aromă de mentă (nemedicinale); servicii de vânzare cu amănuntul în legătură cu produse de cofetărie cu aromă de ciocolată; servicii de vânzare cu amănuntul în legătură cu produse de cofetă-

rie congelate pe bază de lactate; servicii de vânzare cu amănuntul în legătură cu produse de cofetărie care conțin jeleu; servicii de vânzare cu amănuntul în legătură cu produse de cofetărie care conțin gem; servicii de vânzare cu amănuntul în legătură cu produse de caramel; servicii de vânzare cu amănuntul în legătură cu produse de brutărie; servicii de vânzare cu amănuntul în legătură cu produse alimentare care conțin ciocolată (ca principal ingredient); servicii de vânzare cu amănuntul în legătură cu praline cu napolitană; servicii de vânzare cu amănuntul în legătură cu panettone (cozonac italian); servicii de vânzare cu amănuntul în legătură cu nuga; servicii de vânzare cu amănuntul în legătură cu marțipan; servicii de vânzare cu amănuntul în legătură cu halva; servicii de vânzare cu amănuntul în legătură cu gustări constând în principal din produse de cofetărie; servicii de vânzare cu amănuntul în legătură cu dulciuri cu conținut redus de carbohidrați; servicii de vânzare cu amănuntul în legătură cu deserturi preparate (produse de cofetărie); servicii de vânzare cu amănuntul în legătură cu deserturi preparate (pe bază de ciocolată); servicii de vânzare cu amănuntul în legătură cu deserturi pe bază de ciocolată; servicii de vânzare cu amănuntul în legătură cu deserturi cu musli; servicii de vânzare cu amănuntul în legătură cu deserturi cremă instant; servicii de vânzare cu amănuntul în legătură cu creme tartinabile pe bază de ciocolată; servicii de vânzare cu amănuntul în legătură cu cremă de ciocolată pentru pâine; servicii de vânzare cu amănuntul în legătură cu creme pe bază de cacao sub formă de produse tartinabile; servicii de vânzare cu amănuntul în legătură cu creme pe bază de ciocolată; servicii de vânzare cu amănuntul în legătură cu cornuri; servicii de vânzare cu amănuntul în legătură cu ciocolată; servicii de vânzare cu amănuntul în legătură cu budinci de orez; servicii de vânzare cu amănuntul în legătură cu budinci; servicii de vânzare cu amănuntul în legătură cu brioșe cu fructe; servicii de vânzare cu amănuntul în legătură cu bomboane cu ciocolată; servicii de vânzare cu amănuntul în legătură cu biscuiți crackers cu aromă de fructe; servicii de vânzare cu amănuntul în legătură cu batoane din aluat prăjit (Youtiao); servicii de vânzare cu amănuntul în legătură cu batoane de nuga învelite în ciocolată; servicii de vânzare cu amănuntul în legătură cu amestecuri de ciocolată caldă; servicii de vânzare cu amănuntul în legătură

cu amestec kheer (budincă de orez); servicii de vânzare cu amănuntul în legătură cu alune trase în ciocolată; servicii de vânzare cu amănuntul în legătură cu alimente pe bază de cacao; servicii de vânzare cu amănuntul în legătură cu alimente care conțin cacao (ca principal ingredient); servicii de vânzare cu amănuntul în legătură cu tarte; servicii de vânzare cu amănuntul în legătură cu prăjiturici uscate (patiserie); servicii de vânzare cu amănuntul în legătură cu prăjituri mici cu ciocolată; servicii de vânzare cu amănuntul în legătură cu produse de patiserie umplute cu fructe; servicii de vânzare cu amănuntul în legătură cu produse de patiserie proaspete; servicii de vânzare cu amănuntul în legătură cu produse de patiserie din cocă sfărâncioasă; servicii de vânzare cu amănuntul în legătură cu produse de patiserie cu termen mare de valabilitate; servicii de vânzare cu amănuntul în legătură cu produse de patiserie cu migdale; servicii de vânzare cu amănuntul în legătură cu produse de patiserie cu ciocolată; servicii de vânzare cu amănuntul în legătură cu produse de patiserie conținând creme și fructe; servicii de vânzare cu amănuntul în legătură cu produse de patiserie conținând creme; servicii de vânzare cu amănuntul în legătură cu produse de patiserie congelate; servicii de vânzare cu amănuntul în legătură cu produse de patiserie care conțin fructe; servicii de vânzare cu amănuntul în legătură cu produse de patiserie aromate; servicii de vânzare cu amănuntul în legătură cu produse de cofetărie pe bază de făină; servicii de vânzare cu amănuntul în legătură cu prăjitură învelită în ciocolată; servicii de vânzare cu amănuntul în legătură cu prăjitură din ciocolată neagră preparată din chec de ciocolată; servicii de vânzare cu amănuntul în legătură cu prăjitură de malt; servicii de vânzare cu amănuntul în legătură cu prăjituri din ovăz pentru consum uman; servicii de vânzare cu amănuntul în legătură cu prăjituri cu fructe glasate; servicii de vânzare cu amănuntul în legătură cu prăjituri cu fructe; servicii de vânzare cu amănuntul în legătură cu prăjituri cu cremă; servicii de vânzare cu amănuntul în legătură cu prăjituri cu ciocolată; servicii de vânzare cu amănuntul în legătură cu prăjituri caramelizate din orez expandat; servicii de vânzare cu amănuntul în legătură cu pandișpan copt pe aburi (Fa gao); servicii de vânzare cu amănuntul în legătură cu napolitane învelite în ciocolată; servicii de vânzare cu amănuntul

în legătură cu napolitane rulou (biscuiți); servicii de vânzare cu amănuntul în legătură cu napolitane; servicii de vânzare cu amănuntul în legătură cu fursecuri parțial învelite în ciocolată; servicii de vânzare cu amănuntul în legătură cu fursecuri cu înveliș cu aromă de ciocolată; servicii de vânzare cu amănuntul în legătură cu fursecuri cu glazură de ciocolată; servicii de vânzare cu amănuntul în legătură cu deserturi preparate (produse de patiserie); servicii de vânzare cu amănuntul în legătură cu chifle cu cremă; servicii de vânzare cu amănuntul în legătură cu brișe (muffins); servicii de vânzare cu amănuntul în legătură cu biscuiți înveliți în ciocolată; servicii de vânzare cu amănuntul în legătură cu biscuiți sub formă de rulouri; servicii de vânzare cu amănuntul în legătură cu biscuiți pe jumătate înveliți în ciocolată; servicii de vânzare cu amănuntul în legătură cu biscuiți dulci pentru consum uman; servicii de vânzare cu amănuntul în legătură cu biscuiți de ovăz pentru consum uman; servicii de vânzare cu amănuntul în legătură cu biscuiți de ciocolată; servicii de vânzare cu amănuntul în legătură cu biscuiți cu glazură cu aromă de ciocolată; servicii de vânzare cu amănuntul în legătură cu biscuiți cu glazură; servicii de vânzare cu amănuntul în legătură cu biscuiți cu fructe; servicii de vânzare cu amănuntul în legătură cu biscuiți cu aromă de fructe; servicii de vânzare cu amănuntul în legătură cu biscuiți conținând ingrediente cu aromă de ciocolată; servicii de vânzare cu amănuntul în legătură cu batoane de prăjitură; servicii de vânzare cu amănuntul în legătură cu amestecuri pentru prăjituri; servicii de vânzare cu amănuntul în legătură cu prăjituri de cereale pentru consum uman; servicii de vânzare cu amănuntul în legătură cu produse din cereale sub formă de batoane; servicii de vânzare cu amănuntul în legătură cu preparate din cereale care conțin țărâțe; servicii de vânzare cu amănuntul în legătură cu preparate din cereale acoperite cu zahăr și miere; servicii de vânzare cu amănuntul în legătură cu gustări tip prăjitură din orez; servicii de vânzare cu amănuntul în legătură cu batoane învelite în ciocolată; servicii de vânzare cu amănuntul în legătură cu batoane pentru gustări conținând un amestec de cereale, nuci și fructe uscate (produse de cofetărie); servicii de vânzare cu amănuntul în legătură cu batoane pe bază de grâu; servicii de vânzare cu amănuntul în legătură cu batoane energetice pe bază de cereale; servicii de

vânzare cu amănuntul în legătură cu batoane dulci cu susan; servicii de vânzare cu amănuntul în legătură cu batoane de ovăz; servicii de vânzare cu amănuntul în legătură cu batoane de cereale bogate în proteine; servicii de vânzare cu amănuntul în legătură cu batoane de cereale; servicii de vânzare cu amănuntul în legătură cu batoane cu musli; servicii de vânzare cu amănuntul în legătură cu batoane alimentare pe bază de cereale; servicii de vânzare cu amănuntul în legătură cu pudră de ciocolată; servicii de vânzare cu amănuntul în legătură cu pudră de cacao; servicii de vânzare cu amănuntul în legătură cu preparate pentru fabricarea de băuturi (pe bază de cafea); servicii de vânzare cu amănuntul în legătură cu preparate pentru fabricarea de băuturi (pe bază de cacao); servicii de vânzare cu amănuntul în legătură cu preparate pe bază de cacao; servicii de vânzare cu amănuntul în legătură cu pastă de cacao pentru băuturi; servicii de vânzare cu amănuntul în legătură cu cacao cu lapte; servicii de vânzare cu amănuntul în legătură cu ciocolată cu lapte; servicii de vânzare cu amănuntul în legătură cu ciocolată caldă; servicii de vânzare cu amănuntul în legătură cu produse din cacao; servicii de vânzare cu amănuntul în legătură cu băuturi pe bază de ciocolată cu lapte; servicii de vânzare cu amănuntul în legătură cu băuturi pe bază de cafea; servicii de vânzare cu amănuntul în legătură cu băuturi pe bază de cacao; servicii de vânzare cu amănuntul în legătură cu amestecuri de cafea; servicii de vânzare cu amănuntul în legătură cu amestecuri pe bază de cacao; servicii de vânzare cu amănuntul în legătură cu turte din orez învelite în ciocolată; servicii de vânzare cu amănuntul în legătură cu produse pentru gustări preparate din făină de cereale; servicii de vânzare cu amănuntul în legătură cu gustări rapide preparate din porumb; servicii de vânzare cu amănuntul în legătură cu gustări rapide preparate din musli; servicii de vânzare cu amănuntul în legătură cu gustări rapide preparate din grâu integral; servicii de vânzare cu amănuntul în legătură cu gustări preparate conținând în principal cereale expandate; servicii de vânzare cu amănuntul în legătură cu gustări pe bază de orez; servicii de vânzare cu amănuntul în legătură cu gustări pe bază de multicereale; servicii de vânzare cu amănuntul în legătură cu gustări pe bază de grâu; servicii de vânzare cu amănuntul în legătură cu gustări pe bază de cereale; ser-

vicii de vânzare cu amănuntul în legătură cu biscuiți de orez; servicii de vânzare cu amănuntul în legătură cu batoane pe bază de ciocolată ca substituiți alimentari; servicii de vânzare cu amănuntul în legătură cu batoane pe bază de cereale ca substituiți alimentari; servicii de vânzare cu amănuntul în legătură cu batoane alimentare pe bază de ciocolată gata de mâncat; servicii de vânzare cu amănuntul în legătură cu aperitive (tartine); servicii de vânzare cu amănuntul în legătură cu amestecuri de ovăz care conțin fructe uscate; servicii de vânzare angro în legătură cu sosuri sărate, sosuri condimentate (chutney) și paste; servicii de vânzare angro în legătură cu vafe, gofre; servicii de vânzare angro în legătură cu trufe (produse de cofetărie); servicii de vânzare angro în legătură cu vafe cu glazură de ciocolată; servicii de vânzare angro în legătură cu tiramisu; servicii de vânzare angro în legătură cu tablete (dulciuri); servicii de vânzare angro în legătură cu sufleuri ca desert; servicii de vânzare angro în legătură cu spume de desert (dulciuri); servicii de vânzare angro în legătură cu spume de ciocolată; servicii de vânzare angro în legătură cu specialități de patiserie; servicii de vânzare angro în legătură cu rulouri cu scorțișoară; servicii de vânzare angro în legătură cu rahat turcesc acoperit cu ciocolată; servicii de vânzare angro în legătură cu rahat turcesc; servicii de vânzare angro în legătură cu produse pe bază de ciocolată; servicii de vânzare angro în legătură cu produse de cofetărie învelite în ciocolată; servicii de vânzare angro în legătură cu produse de cofetărie înghețate; servicii de vânzare angro în legătură cu produse de cofetărie în formă lichidă; servicii de vânzare angro în legătură cu produse de cofetărie nemedicinale sub formă de jeleu; servicii de vânzare angro în legătură cu produse de cofetărie nemedicinale pe bază de făină, învelite în ciocolată; servicii de vânzare angro în legătură cu produse de cofetărie nemedicinale pe bază de făină, care conțin ciocolată; servicii de vânzare angro în legătură cu produse de cofetărie dulci aromate; servicii de vânzare angro în legătură cu produse de cofetărie din zahăr cu glazură de ciocolată; servicii de vânzare angro în legătură cu produse de cofetărie din nuci; servicii de vânzare angro în legătură cu produse de cofetărie din ciocolată nemedicinală; servicii de vânzare angro în legătură cu produse de cofetărie din ciocolată conținând praline; servicii de vânzare angro în legătură

cu produse de cofetărie cu umpluturi lichide de fructe; servicii de vânzare angro în legătură cu produse de cofetărie cu aromă de mentă (nemedicinale); servicii de vânzare angro în legătură cu produse de cofetărie cu aromă de ciocolată; servicii de vânzare angro în legătură cu produse de cofetărie congelate pe bază de lactate; servicii de vânzare angro în legătură cu produse de cofetărie care conțin jeleu; servicii de vânzare angro în legătură cu produse de cofetărie care conțin gem; servicii de vânzare angro în legătură cu produse de caramel; servicii de vânzare angro în legătură cu produse de brutărie; servicii de vânzare angro în legătură cu produse alimentare care conțin ciocolată (ca principal ingredient); servicii de vânzare angro în legătură cu praline cu napolitană; servicii de vânzare angro în legătură cu panettone (cozonac italian); servicii de vânzare angro în legătură cu nuga; servicii de vânzare angro în legătură cu marțipan; servicii de vânzare angro în legătură cu halva; servicii de vânzare angro în legătură cu gustări constând în principal din produse de cofetărie; servicii de vânzare angro în legătură cu dulciuri cu conținut redus de carbohidrați; servicii de vânzare angro în legătură cu deserturi preparate (produse de cofetărie); servicii de vânzare angro în legătură cu deserturi preparate (pe bază de ciocolată); servicii de vânzare angro în legătură cu deserturi pe bază de ciocolată; servicii de vânzare angro în legătură cu deserturi cu musli; servicii de vânzare angro în legătură cu deserturi cremă instant; servicii de vânzare angro în legătură cu creme tartinabile pe bază de ciocolată; servicii de vânzare angro în legătură cu cremă de ciocolată pentru pâine; servicii de vânzare angro în legătură cu creme pe bază de cacao sub formă de produse tartinabile; servicii de vânzare angro în legătură cu creme pe bază de ciocolată; servicii de vânzare angro în legătură cu cornuri; servicii de vânzare angro în legătură cu ciocolată; servicii de vânzare angro în legătură cu budinci de orez; servicii de vânzare angro în legătură cu budinci; servicii de vânzare angro în legătură cu brișe cu fructe; servicii de vânzare angro în legătură cu bomboane cu ciocolată; servicii de vânzare angro în legătură cu biscuiți crackers cu aromă de fructe; servicii de vânzare angro în legătură cu batoane din aluat prăjit (Youtiao); servicii de vânzare angro în legătură cu batoane de nuga învelite în ciocolată; servicii de vânzare angro în legătură

cu amestecuri de ciocolată caldă; servicii de vânzare angro în legătură cu amestec kheer (budincă de orez); servicii de vânzare angro în legătură cu alune trase în ciocolată; servicii de vânzare angro în legătură cu alimente pe bază de cacao; servicii de vânzare angro în legătură cu alimente care conțin cacao (ca principal ingredient); servicii de vânzare angro în legătură cu tarte; servicii de vânzare angro în legătură cu prăjiturici uscate (patiserie); servicii de vânzare angro în legătură cu prăjituri mici cu ciocolată; servicii de vânzare angro în legătură cu produse de patiserie umplute cu fructe; servicii de vânzare angro în legătură cu produse de patiserie proaspete; servicii de vânzare angro în legătură cu produse de patiserie din cocă sfărâmicioasă; servicii de vânzare angro în legătură cu produse de patiserie cu termen mare de valabilitate; servicii de vânzare angro în legătură cu produse de patiserie cu migdale; servicii de vânzare angro în legătură cu produse de patiserie cu ciocolată; servicii de vânzare angro în legătură cu produse de patiserie conținând creme și fructe; servicii de vânzare angro în legătură cu produse de patiserie conținând creme; servicii de vânzare angro în legătură cu produse de patiserie congelate; servicii de vânzare angro în legătură cu produse de patiserie care conțin fructe; servicii de vânzare angro în legătură cu produse de patiserie aromate; servicii de vânzare angro în legătură cu produse de cofetărie pe bază de făină; servicii de vânzare angro în legătură cu prăjitură învelită în ciocolată; servicii de vânzare angro în legătură cu prăjitură din ciocolată neagră preparată din chec de ciocolată; servicii de vânzare angro în legătură cu prăjitură de malț; servicii de vânzare angro în legătură cu prăjituri din ovăz pentru consum uman; servicii de vânzare angro în legătură cu prăjituri cu fructe glasate; servicii de vânzare angro în legătură cu prăjituri cu fructe; servicii de vânzare angro în legătură cu prăjituri cu cremă; servicii de vânzare angro în legătură cu prăjituri cu ciocolată; servicii de vânzare angro în legătură cu prăjituri caramelizate din orez expandat; servicii de vânzare angro în legătură cu pandișpan copt pe aburi (Fa gao); servicii de vânzare angro în legătură cu napolitane învelite în ciocolată; servicii de vânzare angro în legătură cu napolitane rulou (biscuiți); servicii de vânzare angro în legătură cu napolitane; servicii de vânzare angro în legătură cu fursecuri parțial învelite în ciocolată; servicii

de vânzare angro în legătură cu fursecuri cu înveliș cu aromă de ciocolată; servicii de vânzare angro în legătură cu fursecuri cu glazură de ciocolată; servicii de vânzare angro în legătură cu deserturi preparate (produse de patiserie); servicii de vânzare angro în legătură cu chifle cu cremă; servicii de vânzare angro în legătură cu brișe (muffins); servicii de vânzare angro în legătură cu biscuiți înveliți în ciocolată; servicii de vânzare angro în legătură cu biscuiți sub formă de rulouri; servicii de vânzare angro în legătură cu biscuiți pe jumătate înveliți în ciocolată; servicii de vânzare angro în legătură cu biscuiți dulci pentru consum uman; servicii de vânzare angro în legătură cu biscuiți de ovăz pentru consum uman; servicii de vânzare angro în legătură cu biscuiți de ciocolată; servicii de vânzare angro în legătură cu biscuiți cu glazură cu aromă de ciocolată; servicii de vânzare angro în legătură cu biscuiți cu glazură; servicii de vânzare angro în legătură cu biscuiți cu fructe; servicii de vânzare angro în legătură cu biscuiți cu aromă de fructe; servicii de vânzare angro în legătură cu biscuiți conținând ingrediente cu aromă de ciocolată; servicii de vânzare angro în legătură cu batoane de prăjitură; servicii de vânzare angro în legătură cu amestecuri pentru prăjituri; servicii de vânzare angro în legătură cu prăjituri de cereale pentru consum uman; servicii de vânzare angro în legătură cu produse din cereale sub formă de batoane; servicii de vânzare angro în legătură cu preparate din cereale care conțin tărâțe; servicii de vânzare angro în legătură cu preparate din cereale acoperite cu zahăr și miere; servicii de vânzare angro în legătură cu gustări tip prăjitură din orez; servicii de vânzare angro în legătură cu batoane învelite în ciocolată; servicii de vânzare angro în legătură cu batoane pentru gustări conținând un amestec de cereale, nuci și fructe uscate (produse de cofetărie); servicii de vânzare angro în legătură cu batoane pe bază de grâu; servicii de vânzare angro în legătură cu batoane energetice pe bază de cereale; servicii de vânzare angro în legătură cu batoane dulci cu susan; servicii de vânzare angro în legătură cu batoane de ovăz; servicii de vânzare angro în legătură cu batoane de cereale bogate în proteine; servicii de vânzare angro în legătură cu batoane de cereale; servicii de vânzare angro în legătură cu batoane cu musli; servicii de vânzare angro în legătură cu batoane alimentare pe bază de cereale;

servicii de vânzare angro în legătură cu pudră de ciocolată; servicii de vânzare angro în legătură cu pudră de cacao; servicii de vânzare angro în legătură cu preparate pentru fabricarea de băuturi (pe bază de cafea); servicii de vânzare angro în legătură cu preparate pentru fabricarea de băuturi (pe bază de cacao); servicii de vânzare angro în legătură cu preparate pe bază de cacao; servicii de vânzare angro în legătură cu pastă de cacao pentru băuturi; servicii de vânzare angro în legătură cu cacao cu lapte; servicii de vânzare angro în legătură cu ciocolată cu lapte; servicii de vânzare angro în legătură cu ciocolată caldă; servicii de vânzare angro în legătură cu produse din cacao; servicii de vânzare angro în legătură cu băuturi pe bază de ciocolată cu lapte; servicii de vânzare angro în legătură cu băuturi pe bază de cafea; servicii de vânzare angro în legătură cu băuturi pe bază de cacao; servicii de vânzare angro în legătură cu amestecuri de cafea; servicii de vânzare angro în legătură cu amestecuri pe bază de cacao; servicii de vânzare angro în legătură cu turte din orez învelite în ciocolată; servicii de vânzare angro în legătură cu produse pentru gustări preparate din făină de cereale; servicii de vânzare angro în legătură cu gustări rapide preparate din porumb; servicii de vânzare angro în legătură cu gustări rapide preparate din musli; servicii de vânzare angro în legătură cu gustări rapide preparate din grâu integral; servicii de vânzare angro în legătură cu gustări preparate conținând în principal cereale expandate; servicii de vânzare angro în legătură cu gustări pe bază de orez; servicii de vânzare angro în legătură cu gustări pe bază de multicereale; servicii de vânzare angro în legătură cu gustări pe bază de grâu; servicii de vânzare angro în legătură cu gustări pe bază de cereale; servicii de vânzare angro în legătură cu biscuiți de orez; servicii de vânzare angro în legătură cu batoane pe bază de ciocolată ca substituiți alimentari; servicii de vânzare angro în legătură cu batoane pe bază de cereale ca substituiți alimentari; servicii de vânzare angro în legătură cu batoane alimentare pe bază de ciocolată gata de mâncat; servicii de vânzare angro în legătură cu aperitive (tartine); servicii de vânzare angro în legătură cu amestecuri de ovăz care conțin fructe uscate; servicii de vânzare cu amănuntul prin catalog în legătură cu sosuri sărate, sosuri condimentate (chutney) și paste; servicii de vânzare cu

amănuntul prin catalog în legătură cu vafe, gofre; servicii de vânzare cu amănuntul prin catalog în legătură cu trufe (produse de cofetărie); servicii de vânzare cu amănuntul prin catalog în legătură cu vafe cu glazură de ciocolată; servicii de vânzare cu amănuntul prin catalog în legătură cu tiramisu; servicii de vânzare cu amănuntul prin catalog în legătură cu tablete (dulciuri); servicii de vânzare cu amănuntul prin catalog în legătură cu suflouri ca desert; servicii de vânzare cu amănuntul prin catalog în legătură cu spume de desert (dulciuri); servicii de vânzare cu amănuntul prin catalog în legătură cu spume de ciocolată; servicii de vânzare cu amănuntul prin catalog în legătură cu specialități de patiserie; servicii de vânzare cu amănuntul prin catalog în legătură cu rulouri cu scorțișoară; servicii de vânzare cu amănuntul prin catalog în legătură cu rahat turcesc acoperit cu ciocolată; servicii de vânzare cu amănuntul prin catalog în legătură cu rahat turcesc; servicii de vânzare cu amănuntul prin catalog în legătură cu produse pe bază de ciocolată; servicii de vânzare cu amănuntul prin catalog în legătură cu produse de cofetărie învelite în ciocolată; servicii de vânzare cu amănuntul prin catalog în legătură cu produse de cofetărie înghețate; servicii de vânzare cu amănuntul prin catalog în legătură cu produse de cofetărie în formă lichidă; servicii de vânzare cu amănuntul prin catalog în legătură cu produse de cofetărie nemedicinale sub formă de jeleu; servicii de vânzare cu amănuntul prin catalog în legătură cu produse de cofetărie nemedicinale pe bază de făină, învelite în ciocolată; servicii de vânzare cu amănuntul prin catalog în legătură cu produse de cofetărie nemedicinale pe bază de făină, care conțin ciocolată; servicii de vânzare cu amănuntul prin catalog în legătură cu produse de cofetărie dulci aromate; servicii de vânzare cu amănuntul prin catalog în legătură cu produse de cofetărie din zahăr cu glazură de ciocolată; servicii de vânzare cu amănuntul prin catalog în legătură cu produse de cofetărie din nuci; servicii de vânzare cu amănuntul prin catalog în legătură cu produse de cofetărie din ciocolată nemedicinală; servicii de vânzare cu amănuntul prin catalog în legătură cu produse de cofetărie din ciocolată conținând praline; servicii de vânzare cu amănuntul prin catalog în legătură cu produse de cofetărie cu umpluturi lichide de fructe; servicii de vânzare cu amănuntul prin catalog în legătură cu produse de cofetărie cu aromă

de mentă (nemedicinale); servicii de vânzare cu amănuntul prin catalog în legătură cu produse de cofetărie cu aromă de ciocolată; servicii de vânzare cu amănuntul prin catalog în legătură cu produse de cofetărie congelate pe bază de lactate; servicii de vânzare cu amănuntul prin catalog în legătură cu produse de cofetărie care conțin jeleu; servicii de vânzare cu amănuntul prin catalog în legătură cu produse de cofetărie care conțin gem; servicii de vânzare cu amănuntul prin catalog în legătură cu produse de caramel; servicii de vânzare cu amănuntul prin catalog în legătură cu produse de brutărie; servicii de vânzare cu amănuntul prin catalog în legătură cu produse alimentare care conțin ciocolată (ca principal ingredient); servicii de vânzare cu amănuntul prin catalog în legătură cu praline cu napolitană; servicii de vânzare cu amănuntul prin catalog în legătură cu panettone (cozonac italian); servicii de vânzare cu amănuntul prin catalog în legătură cu nuga; servicii de vânzare cu amănuntul prin catalog în legătură cu marțipan; servicii de vânzare cu amănuntul prin catalog în legătură cu halva; servicii de vânzare cu amănuntul prin catalog în legătură cu gustări constând în principal din produse de cofetărie; servicii de vânzare cu amănuntul prin catalog în legătură cu dulciuri cu conținut redus de carbohidrați; servicii de vânzare cu amănuntul prin catalog în legătură cu deserturi preparate (produse de cofetărie); servicii de vânzare cu amănuntul prin catalog în legătură cu deserturi preparate (pe bază de ciocolată); servicii de vânzare cu amănuntul prin catalog în legătură cu deserturi pe bază de ciocolată; servicii de vânzare cu amănuntul prin catalog în legătură cu deserturi cu musli; servicii de vânzare cu amănuntul prin catalog în legătură cu deserturi cremă instant; servicii de vânzare cu amănuntul prin catalog în legătură cu creme tartinabile pe bază de ciocolată; servicii de vânzare cu amănuntul prin catalog în legătură cu cremă de ciocolată pentru pâine; servicii de vânzare cu amănuntul prin catalog în legătură cu creme pe bază de cacao sub formă de produse tartinabile; servicii de vânzare cu amănuntul prin catalog în legătură cu creme pe bază de ciocolată; servicii de vânzare cu amănuntul prin catalog în legătură cu cornuri; servicii de vânzare cu amănuntul prin catalog în legătură cu ciocolată; servicii de vânzare cu amănuntul prin catalog în legătură cu budinci de orez; servicii de vânzare cu amănuntul prin catalog în legătură cu bu-

dinci; servicii de vânzare cu amănuntul prin catalog în legătură cu brișe cu fructe; servicii de vânzare cu amănuntul prin catalog în legătură cu bomboane cu ciocolată; servicii de vânzare cu amănuntul prin catalog în legătură cu biscuiți crackers cu aromă de fructe; servicii de vânzare cu amănuntul prin catalog în legătură cu batoane din aluat prăjit (Youtiao); servicii de vânzare cu amănuntul prin catalog în legătură cu batoane de nuga învelite în ciocolată; servicii de vânzare cu amănuntul prin catalog în legătură cu amestecuri de ciocolată caldă; servicii de vânzare cu amănuntul prin catalog în legătură cu amestec kheer (budincă de orez); servicii de vânzare cu amănuntul prin catalog în legătură cu alune trase în ciocolată; servicii de vânzare cu amănuntul prin catalog în legătură cu alimente pe bază de cacao; servicii de vânzare cu amănuntul prin catalog în legătură cu alimente care conțin cacao (ca principal ingredient); servicii de vânzare cu amănuntul prin catalog în legătură cu tarte; servicii de vânzare cu amănuntul prin catalog în legătură cu prăjiturici uscate (patiserie); servicii de vânzare cu amănuntul prin catalog în legătură cu prăjituri mici cu ciocolată; servicii de vânzare cu amănuntul prin catalog în legătură cu produse de patiserie umplute cu fructe; servicii de vânzare cu amănuntul prin catalog în legătură cu produse de patiserie proaspete; servicii de vânzare cu amănuntul prin catalog în legătură cu produse de patiserie din cocă sfărâncioasă; servicii de vânzare cu amănuntul prin catalog în legătură cu produse de patiserie cu termen mare de valabilitate; servicii de vânzare cu amănuntul prin catalog în legătură cu produse de patiserie cu migdale; servicii de vânzare cu amănuntul prin catalog în legătură cu produse de patiserie cu ciocolată; servicii de vânzare cu amănuntul prin catalog în legătură cu produse de patiserie conținând creme și fructe; servicii de vânzare cu amănuntul prin catalog în legătură cu produse de patiserie conținând creme; servicii de vânzare cu amănuntul prin catalog în legătură cu produse de patiserie congelate; servicii de vânzare cu amănuntul prin catalog în legătură cu produse de patiserie care conțin fructe; servicii de vânzare cu amănuntul prin catalog în legătură cu produse de patiserie aromate; servicii de vânzare cu amănuntul prin catalog în legătură cu produse de cofetărie pe bază de făină; servicii de vânzare cu amănuntul prin catalog în legătură cu prăjitură învelită în ciocolată; servi-

cii de vânzare cu amănuntul prin catalog în legătură cu prăjitură din ciocolată neagră preparată din chec de ciocolată; servicii de vânzare cu amănuntul prin catalog în legătură cu prăjitură de malt; servicii de vânzare cu amănuntul prin catalog în legătură cu prăjituri din ovăz pentru consum uman; servicii de vânzare cu amănuntul prin catalog în legătură cu prăjituri cu fructe glasate; servicii de vânzare cu amănuntul prin catalog în legătură cu prăjituri cu fructe; servicii de vânzare cu amănuntul prin catalog în legătură cu prăjituri cu cremă; servicii de vânzare cu amănuntul prin catalog în legătură cu prăjituri cu ciocolată; servicii de vânzare cu amănuntul prin catalog în legătură cu prăjituri caramelizate din orez expandat; servicii de vânzare cu amănuntul prin catalog în legătură cu pandișpan copt pe aburi (Fa gao); servicii de vânzare cu amănuntul prin catalog în legătură cu napolitane învelite în ciocolată; servicii de vânzare cu amănuntul prin catalog în legătură cu napolitane rulou (biscuiți); servicii de vânzare cu amănuntul prin catalog în legătură cu napolitane; servicii de vânzare cu amănuntul prin catalog în legătură cu fursecuri parțial învelite în ciocolată; servicii de vânzare cu amănuntul prin catalog în legătură cu fursecuri cu înveliș cu aromă de ciocolată; servicii de vânzare cu amănuntul prin catalog în legătură cu fursecuri cu glazură de ciocolată; servicii de vânzare cu amănuntul prin catalog în legătură cu deserturi preparate (produse de patiserie); servicii de vânzare cu amănuntul prin catalog în legătură cu chifle cu cremă; servicii de vânzare cu amănuntul prin catalog în legătură cu brișe (muffins); servicii de vânzare cu amănuntul prin catalog în legătură cu biscuiți înveliți în ciocolată; servicii de vânzare cu amănuntul prin catalog în legătură cu biscuiți sub formă de rulouri; servicii de vânzare cu amănuntul prin catalog în legătură cu biscuiți pe jumătate înveliți în ciocolată; servicii de vânzare cu amănuntul prin catalog în legătură cu biscuiți dulci pentru consum uman; servicii de vânzare cu amănuntul prin catalog în legătură cu biscuiți de ovăz pentru consum uman; servicii de vânzare cu amănuntul prin catalog în legătură cu biscuiți de ciocolată; servicii de vânzare cu amănuntul prin catalog în legătură cu biscuiți cu glazură cu aromă de ciocolată; servicii de vânzare cu amănuntul prin catalog în legătură cu biscuiți cu glazură; servicii de vânzare cu amănuntul prin catalog în legătură cu biscuiți cu fructe; servicii de

vânzare cu amănuntul prin catalog în legătură cu biscuiți cu aromă de fructe; servicii de vânzare cu amănuntul prin catalog în legătură cu biscuiți conținând ingrediente cu aromă de ciocolată; servicii de vânzare cu amănuntul prin catalog în legătură cu batoane de prăjitură; servicii de vânzare cu amănuntul prin catalog în legătură cu amestecuri pentru prăjituri; servicii de vânzare cu amănuntul prin catalog în legătură cu prăjituri de cereale pentru consum uman; servicii de vânzare cu amănuntul prin catalog în legătură cu produse din cereale sub formă de batoane; servicii de vânzare cu amănuntul prin catalog în legătură cu preparate din cereale care conțin tărâțe; servicii de vânzare cu amănuntul prin catalog în legătură cu preparate din cereale acoperite cu zahăr și miere; servicii de vânzare cu amănuntul prin catalog în legătură cu gustări tip prăjitură din orez; servicii de vânzare cu amănuntul prin catalog în legătură cu batoane învelite în ciocolată; servicii de vânzare cu amănuntul prin catalog în legătură cu batoane pentru gustări conținând un amestec de cereale, nuci și fructe uscate (produse de cofetărie); servicii de vânzare cu amănuntul prin catalog în legătură cu batoane pe bază de grâu; servicii de vânzare cu amănuntul prin catalog în legătură cu batoane energetice pe bază de cereale; servicii de vânzare cu amănuntul prin catalog în legătură cu batoane dulci cu susan; servicii de vânzare cu amănuntul prin catalog în legătură cu batoane de ovăz; servicii de vânzare cu amănuntul prin catalog în legătură cu batoane de cereale bogate în proteine; servicii de vânzare cu amănuntul prin catalog în legătură cu batoane de cereale; servicii de vânzare cu amănuntul prin catalog în legătură cu batoane cu musli; servicii de vânzare cu amănuntul prin catalog în legătură cu batoane alimentare pe bază de cereale; servicii de vânzare cu amănuntul prin catalog în legătură cu pudră de ciocolată; servicii de vânzare cu amănuntul prin catalog în legătură cu pudră de cacao; servicii de vânzare cu amănuntul prin catalog în legătură cu preparate pentru fabricarea de băuturi (pe bază de cafea); servicii de vânzare cu amănuntul prin catalog în legătură cu preparate pentru fabricarea de băuturi (pe bază de cacao); servicii de vânzare cu amănuntul prin catalog în legătură cu preparate pe bază de cacao; servicii de vânzare cu amănuntul prin catalog în legătură cu pastă de cacao pentru băuturi; servicii de vânzare cu amănuntul prin catalog în legătură cu ca-

cao cu lapte; servicii de vânzare cu amănuntul prin catalog în legătură cu ciocolată cu lapte; servicii de vânzare cu amănuntul prin catalog în legătură cu ciocolată caldă; servicii de vânzare cu amănuntul prin catalog în legătură cu produse din cacao; servicii de vânzare cu amănuntul prin catalog în legătură cu băuturi pe bază de ciocolată cu lapte; servicii de vânzare cu amănuntul prin catalog în legătură cu băuturi pe bază de cafea; servicii de vânzare cu amănuntul prin catalog în legătură cu băuturi pe bază de cacao; servicii de vânzare cu amănuntul prin catalog în legătură cu amestecuri de cafea; servicii de vânzare cu amănuntul prin catalog în legătură cu amestecuri pe bază de cacao; servicii de vânzare cu amănuntul prin catalog în legătură cu turte din orez învelite în ciocolată; servicii de vânzare cu amănuntul prin catalog în legătură cu produse pentru gustări preparate din făină de cereale; servicii de vânzare cu amănuntul prin catalog în legătură cu gustări rapide preparate din porumb; servicii de vânzare cu amănuntul prin catalog în legătură cu gustări rapide preparate din musli; servicii de vânzare cu amănuntul prin catalog în legătură cu gustări rapide preparate din grâu integral; servicii de vânzare cu amănuntul prin catalog în legătură cu gustări preparate conținând în principal cereale expandate; servicii de vânzare cu amănuntul prin catalog în legătură cu gustări pe bază de orez; servicii de vânzare cu amănuntul prin catalog în legătură cu gustări pe bază de multicereale; servicii de vânzare cu amănuntul prin catalog în legătură cu gustări pe bază de grâu; servicii de vânzare cu amănuntul prin catalog în legătură cu gustări pe bază de cereale; servicii de vânzare cu amănuntul prin catalog în legătură cu biscuiți de orez; servicii de vânzare cu amănuntul prin catalog în legătură cu batoane pe bază de ciocolată ca substituiți alimentari; servicii de vânzare cu amănuntul prin catalog în legătură cu batoane pe bază de cereale ca substituiți alimentari; servicii de vânzare cu amănuntul prin catalog în legătură cu batoane alimentare pe bază de ciocolată gata de mâncat; servicii de vânzare cu amănuntul prin catalog în legătură cu aperitive (tartine); servicii de vânzare cu amănuntul prin catalog în legătură cu amestecuri de ovăz care conțin fructe uscate; servicii de vânzare cu amănuntul on-line în legătură cu sosuri sărate, sosuri condimentate (chutney) și paste; servicii de vânzare cu amănuntul on-line în legătură cu vafe, gofre; servicii de

vânzare cu amănuntul on-line în legătură cu trufe (produse de cofetărie); servicii de vânzare cu amănuntul on-line în legătură cu vafe cu glazură de ciocolată; servicii de vânzare cu amănuntul on-line în legătură cu tiramisu; servicii de vânzare cu amănuntul on-line în legătură cu tablete (dulciuri); servicii de vânzare cu amănuntul on-line în legătură cu sufleuri ca desert; servicii de vânzare cu amănuntul on-line în legătură cu spume de desert (dulciuri); servicii de vânzare cu amănuntul on-line în legătură cu spume de ciocolată; servicii de vânzare cu amănuntul on-line în legătură cu specialități de patiserie; servicii de vânzare cu amănuntul on-line în legătură cu rulouri cu scorțișoară; servicii de vânzare cu amănuntul on-line în legătură cu rahat turcesc acoperit cu ciocolată; servicii de vânzare cu amănuntul on-line în legătură cu rahat turcesc; servicii de vânzare cu amănuntul on-line în legătură cu produse pe bază de ciocolată; servicii de vânzare cu amănuntul on-line în legătură cu produse de cofetărie învelite în ciocolată; servicii de vânzare cu amănuntul on-line în legătură cu produse de cofetărie înghețate; servicii de vânzare cu amănuntul on-line în legătură cu produse de cofetărie în formă lichidă; servicii de vânzare cu amănuntul on-line în legătură cu produse de cofetărie nemedicinale sub formă de jeleu; servicii de vânzare cu amănuntul on-line în legătură cu produse de cofetărie nemedicinale pe bază de făină, învelite în ciocolată; servicii de vânzare cu amănuntul on-line în legătură cu produse de cofetărie nemedicinale pe bază de făină, care conțin ciocolată; servicii de vânzare cu amănuntul on-line în legătură cu produse de cofetărie dulci aromate; servicii de vânzare cu amănuntul on-line în legătură cu produse de cofetărie din zahăr cu glazură de ciocolată; servicii de vânzare cu amănuntul on-line în legătură cu produse de cofetărie din nuci; servicii de vânzare cu amănuntul on-line în legătură cu produse de cofetărie din ciocolată nemedicinală; servicii de vânzare cu amănuntul on-line în legătură cu produse de cofetărie din ciocolată conținând praline; servicii de vânzare cu amănuntul on-line în legătură cu produse de cofetărie cu umpluturi lichide de fructe; servicii de vânzare cu amănuntul on-line în legătură cu produse de cofetărie cu aromă de mentă (nemedicinale); servicii de vânzare cu amănuntul on-line în legătură cu produse de cofetărie cu aromă de ciocolată; servicii de vânzare cu amănun-

tul on-line în legătură cu produse de cofetărie congelate pe bază de lactate; servicii de vânzare cu amănuntul on-line în legătură cu produse de cofetărie care conțin jeleu; servicii de vânzare cu amănuntul on-line în legătură cu produse de cofetărie care conțin gem; servicii de vânzare cu amănuntul on-line în legătură cu produse de caramel; servicii de vânzare cu amănuntul on-line în legătură cu produse de brutărie; servicii de vânzare cu amănuntul on-line în legătură cu produse alimentare care conțin ciocolată (ca principal ingredient); servicii de vânzare cu amănuntul on-line în legătură cu praline cu napolitană; servicii de vânzare cu amănuntul on-line în legătură cu panettone (cozonac italian); servicii de vânzare cu amănuntul on-line în legătură cu nuga; servicii de vânzare cu amănuntul on-line în legătură cu marțipan; servicii de vânzare cu amănuntul on-line în legătură cu halva; servicii de vânzare cu amănuntul on-line în legătură cu gustări conștând în principal din produse de cofetărie; servicii de vânzare cu amănuntul on-line în legătură cu dulciuri cu conținut redus de carbohidrați; servicii de vânzare cu amănuntul on-line în legătură cu deserturi preparate (produse de cofetărie); servicii de vânzare cu amănuntul on-line în legătură cu deserturi preparate (pe bază de ciocolată); servicii de vânzare cu amănuntul on-line în legătură cu deserturi pe bază de ciocolată; servicii de vânzare cu amănuntul on-line în legătură cu deserturi cu musli; servicii de vânzare cu amănuntul on-line în legătură cu deserturi cremă instant; servicii de vânzare cu amănuntul on-line în legătură cu creme tartinabile pe bază de ciocolată; servicii de vânzare cu amănuntul on-line în legătură cu cremă de ciocolată pentru pâine; servicii de vânzare cu amănuntul on-line în legătură cu creme pe bază de cacao sub formă de produse tartinabile; servicii de vânzare cu amănuntul on-line în legătură cu creme pe bază de ciocolată; servicii de vânzare cu amănuntul on-line în legătură cu cornuri; servicii de vânzare cu amănuntul on-line în legătură cu ciocolată; servicii de vânzare cu amănuntul on-line în legătură cu budinci de orez; servicii de vânzare cu amănuntul on-line în legătură cu budinci; servicii de vânzare cu amănuntul on-line în legătură cu briose cu fructe; servicii de vânzare cu amănuntul on-line în legătură cu bomboane cu ciocolată; servicii de vânzare cu amănuntul on-line în legătură cu biscuiți crackers cu aromă de fructe; servicii de vân-

zare cu amănuntul on-line în legătură cu batoane din aluat prăjit (Youtiao); servicii de vânzare cu amănuntul on-line în legătură cu batoane de nuga învelite în ciocolată; servicii de vânzare cu amănuntul on-line în legătură cu amestecuri de ciocolată caldă; servicii de vânzare cu amănuntul on-line în legătură cu amestec kheer (budincă de orez); servicii de vânzare cu amănuntul on-line în legătură cu alune trase în ciocolată; servicii de vânzare cu amănuntul on-line în legătură cu alimente pe bază de cacao; servicii de vânzare cu amănuntul on-line în legătură cu alimente care conțin cacao (ca principal ingredient); servicii de vânzare cu amănuntul on-line în legătură cu tarte; servicii de vânzare cu amănuntul on-line în legătură cu prăjiturici uscate (patiserie); servicii de vânzare cu amănuntul on-line în legătură cu prăjituri mici cu ciocolată; servicii de vânzare cu amănuntul on-line în legătură cu produse de patiserie umplute cu fructe; servicii de vânzare cu amănuntul on-line în legătură cu produse de patiserie proaspete; servicii de vânzare cu amănuntul on-line în legătură cu produse de patiserie din cocă sfărâmicioasă; servicii de vânzare cu amănuntul on-line în legătură cu produse de patiserie cu termen mare de valabilitate; servicii de vânzare cu amănuntul on-line în legătură cu produse de patiserie cu migdale; servicii de vânzare cu amănuntul on-line în legătură cu produse de patiserie cu ciocolată; servicii de vânzare cu amănuntul on-line în legătură cu produse de patiserie conținând creme și fructe; servicii de vânzare cu amănuntul on-line în legătură cu produse de patiserie conținând creme; servicii de vânzare cu amănuntul on-line în legătură cu produse de patiserie congelate; servicii de vânzare cu amănuntul on-line în legătură cu produse de patiserie care conțin fructe; servicii de vânzare cu amănuntul on-line în legătură cu produse de patiserie aromate; servicii de vânzare cu amănuntul on-line în legătură cu produse de cofetărie pe bază de făină; servicii de vânzare cu amănuntul on-line în legătură cu prăjitură învelită în ciocolată; servicii de vânzare cu amănuntul on-line în legătură cu prăjitură din ciocolată neagră preparată din chec de ciocolată; servicii de vânzare cu amănuntul on-line în legătură cu prăjitură de malț; servicii de vânzare cu amănuntul on-line în legătură cu prăjituri din ovăz pentru consum uman; servicii de vânzare cu amănuntul on-line în legătură cu prăjituri cu fructe glasate; servicii de vânzare cu

amănuntul on-line în legătură cu prăjituri cu fructe; servicii de vânzare cu amănuntul on-line în legătură cu prăjituri cu cremă; servicii de vânzare cu amănuntul on-line în legătură cu prăjituri cu ciocolată; servicii de vânzare cu amănuntul on-line în legătură cu prăjituri caramelizate din orez expandat; servicii de vânzare cu amănuntul on-line în legătură cu pandișpan copt pe aburi (Fa gao); servicii de vânzare cu amănuntul on-line în legătură cu napolitane învelite în ciocolată; servicii de vânzare cu amănuntul on-line în legătură cu napolitane rulou (biscuiți); servicii de vânzare cu amănuntul on-line în legătură cu napolitane; servicii de vânzare cu amănuntul on-line în legătură cu fursecuri parțial învelite în ciocolată; servicii de vânzare cu amănuntul on-line în legătură cu fursecuri cu înveliș cu aromă de ciocolată; servicii de vânzare cu amănuntul on-line în legătură cu fursecuri cu glazură de ciocolată; servicii de vânzare cu amănuntul on-line în legătură cu deserturi preparate (produse de patiserie); servicii de vânzare cu amănuntul on-line în legătură cu chifle cu cremă; servicii de vânzare cu amănuntul on-line în legătură cu briose (muffins); servicii de vânzare cu amănuntul on-line în legătură cu biscuiți înveliți în ciocolată; servicii de vânzare cu amănuntul on-line în legătură cu biscuiți sub formă de rulouri; servicii de vânzare cu amănuntul on-line în legătură cu biscuiți pe jumătate înveliți în ciocolată; servicii de vânzare cu amănuntul on-line în legătură cu biscuiți dulci pentru consum uman; servicii de vânzare cu amănuntul on-line în legătură cu biscuiți de ovăz pentru consum uman; servicii de vânzare cu amănuntul on-line în legătură cu biscuiți de ciocolată; servicii de vânzare cu amănuntul on-line în legătură cu biscuiți cu glazură cu aromă de ciocolată; servicii de vânzare cu amănuntul on-line în legătură cu biscuiți cu glazură; servicii de vânzare cu amănuntul on-line în legătură cu biscuiți cu fructe; servicii de vânzare cu amănuntul on-line în legătură cu biscuiți cu aromă de fructe; servicii de vânzare cu amănuntul on-line în legătură cu biscuiți conținând ingrediente cu aromă de ciocolată; servicii de vânzare cu amănuntul on-line în legătură cu batoane de prăjitură; servicii de vânzare cu amănuntul on-line în legătură cu amestecuri pentru prăjituri; servicii de vânzare cu amănuntul on-line în legătură cu prăjituri de cereale pentru consum uman; servicii de vânzare cu amănuntul on-line în legătură cu produse din cereale sub formă

de batoane; servicii de vânzare cu amănuntul on-line în legătură cu preparate din cereale care conțin țărâțe; servicii de vânzare cu amănuntul on-line în legătură cu preparate din cereale acoperite cu zahăr și miere; servicii de vânzare cu amănuntul on-line în legătură cu gustări tip prăjitură din orez; servicii de vânzare cu amănuntul on-line în legătură cu batoane învelite în ciocolată; servicii de vânzare cu amănuntul on-line în legătură cu batoane pentru gustări conținând un amestec de cereale, nuci și fructe uscate (produse de cofetărie); servicii de vânzare cu amănuntul on-line în legătură cu batoane pe bază de grâu; servicii de vânzare cu amănuntul on-line în legătură cu batoane energetice pe bază de cereale; servicii de vânzare cu amănuntul on-line în legătură cu batoane dulci cu susan; servicii de vânzare cu amănuntul on-line în legătură cu batoane de ovăz; servicii de vânzare cu amănuntul on-line în legătură cu batoane de cereale bogate în proteine; servicii de vânzare cu amănuntul on-line în legătură cu batoane de cereale; servicii de vânzare cu amănuntul on-line în legătură cu batoane cu musli; servicii de vânzare cu amănuntul on-line în legătură cu batoane alimentare pe bază de cereale; servicii de vânzare cu amănuntul on-line în legătură cu pudră de ciocolată; servicii de vânzare cu amănuntul on-line în legătură cu pudră de cacao; servicii de vânzare cu amănuntul on-line în legătură cu preparate pentru fabricarea de băuturi (pe bază de cafea); servicii de vânzare cu amănuntul on-line în legătură cu preparate pentru fabricarea de băuturi (pe bază de cacao); servicii de vânzare cu amănuntul on-line în legătură cu preparate pe bază de cacao; servicii de vânzare cu amănuntul on-line în legătură cu pastă de cacao pentru băuturi; servicii de vânzare cu amănuntul on-line în legătură cu cacao cu lapte; servicii de vânzare cu amănuntul on-line în legătură cu ciocolată cu lapte; servicii de vânzare cu amănuntul on-line în legătură cu ciocolată caldă; servicii de vânzare cu amănuntul on-line în legătură cu produse din cacao; servicii de vânzare cu amănuntul on-line în legătură cu băuturi pe bază de ciocolată cu lapte; servicii de vânzare cu amănuntul on-line în legătură cu băuturi pe bază de cafea; servicii de vânzare cu amănuntul on-line în legătură cu băuturi pe bază de cacao; servicii de vânzare cu amănuntul on-line în legătură cu amestecuri de cafea; servicii de vânzare cu amănuntul on-line în legătură cu

amestecuri pe bază de cacao; servicii de vânzare cu amănuntul on-line în legătură cu turte din orez învelite în ciocolată; servicii de vânzare cu amănuntul on-line în legătură cu produse pentru gustări preparate din făină de cereale; servicii de vânzare cu amănuntul on-line în legătură cu gustări rapide preparate din porumb; servicii de vânzare cu amănuntul on-line în legătură cu gustări rapide preparate din musli; servicii de vânzare cu amănuntul on-line în legătură cu gustări rapide preparate din grâu integral; servicii de vânzare cu amănuntul on-line în legătură cu gustări preparate conținând în principal cereale expandate; servicii de vânzare cu amănuntul on-line în legătură cu gustări pe bază de orez; servicii de vânzare cu amănuntul on-line în legătură cu gustări pe bază de multocereale; servicii de vânzare cu amănuntul on-line în legătură cu gustări pe bază de grâu; servicii de vânzare cu amănuntul on-line în legătură cu gustări pe bază de cereale; servicii de vânzare cu amănuntul on-line în legătură cu biscuiți de orez; servicii de vânzare cu amănuntul on-line în legătură cu batoane pe bază de ciocolată ca substituiți alimentari; servicii de vânzare cu amănuntul on-line în legătură cu batoane pe bază de cereale ca substituiți alimentari; servicii de vânzare cu amănuntul on-line în legătură cu batoane alimentare pe bază de ciocolată gata de mâncat; servicii de vânzare cu amănuntul on-line în legătură cu aperitive (tartinete); servicii de vânzare cu amănuntul on-line în legătură cu amestecuri de ovăz care conțin fructe uscate.

(210) **047067**
 (220) 2020.11.13
 (730) **TAYYAR INVESTMENT FINANSAL YÖNETİM ANONİM SİRKETİ, TR**
 Organize Sanayi Bölgesi 5.Cad. No:18,
 Merkez, Karaman, Turcia
 (540)

Aldiva

(511) NCL(11-2020)
 30 - cacao; băuturi pe bază de cafea; băuturi pe bază de cacao; ciocolată de băut; paste alimentare făinoase; jiaozi (găluști umplute); galuște chinezești umplute (gyoza, gățite);

vareniki (găluște umplute); tăiței; produse de brutărie; torturi; deserturi preparate (pe bază de ciocolată); deserturi pe bază de ciocolată; pâine; pâine pita; fulgi pita; sandvișuri; rulouri (produse de patiserie); produse de patiserie; produse de patiserie cu ciocolată; produse de patiserie conținând creme; produse de patiserie din cocă sfărâmicioasă; plăcinte; baclava; deserturi preparate (produse de patiserie); deserturi preparate (produse de cofetărie); deserturi cremă instant; budinci; amestecuri instant de budincă; budincă de orez; propolis; propolis de uz alimentar; miere; condimente alimentare pe bază de ketchup și sos tip salsa; arome de vanilie; mirodenii; sosuri (condimente); sos de roșii; drojdie; praf de copt; făină; griș; amidon de uz alimentar; zahăr; zahăr cubic; zahăr glasat; ceai; iced tea; dulciuri; ciocolată; biscuiți sărați; napolitane; gumă de mestecat; înghețată; sare; gustări pe bază de cereale; floricele de porumb; chipsuri de porumb; cereale pentru micul dejun; grâu prelucrat; germenii de grâu pentru consum uman; orz măcinat; ovăz pentru consum uman; ovăz prelucrat; orez; siropuri și melasă; pâine de seară; făină de seară; boabe de seară integrală măcinate; biscuiți; deserturi cu musli; deserturi cu înghețată; înghețate cu arome; cereale; fulgi de ovăz; bomboane de ciocolată; cafea; rulouri umplute; biscuiți sub formă de rulouri; rulouri de primăvară (produse de patiserie); napolitane rulou (biscuiți); napolitane învelite în ciocolată; napolitane cu caramel și ciocolată; gustări pe bază de multocereale; covrigei; covrigei moi; chifle; chifle dulci; chifle umplute; chifle cu cremă;

- 35 - servicii de vânzare cu amănuntul în legătură cu sosuri sărate, sosuri condimentate (chutney) și paste; servicii de vânzare cu amănuntul în legătură cu vafe, gofre; servicii de vânzare cu amănuntul în legătură cu trufe (produse de cofetărie); servicii de vânzare cu amănuntul în legătură cu vafe cu glazură de ciocolată; servicii de vânzare cu amănuntul în legătură cu tiramisu; servicii de vânzare cu amănuntul în legătură cu tablete (dulciuri); servicii de vânzare cu amănuntul în legătură cu suflouri ca desert; servicii de vânzare cu amănuntul în legătură cu spume de desert (dulciuri); servicii de vânzare cu amănuntul în legătură cu spume de ciocolată; servicii de vânzare cu amănuntul în legătură cu specialități de patiserie; servicii de vânzare cu amănuntul în legătură cu rulouri cu scortişoară; servicii de vânzare cu amănuntul în legă-

tură cu rahat turcesc acoperit cu ciocolată; servicii de vânzare cu amănuntul în legătură cu rahat turcesc; servicii de vânzare cu amănuntul în legătură cu produse pe bază de ciocolată; servicii de vânzare cu amănuntul în legătură cu produse de cofetărie învelite în ciocolată; servicii de vânzare cu amănuntul în legătură cu produse de cofetărie înghețate; servicii de vânzare cu amănuntul în legătură cu produse de cofetărie în formă lichidă; servicii de vânzare cu amănuntul în legătură cu produse de cofetărie nemedicinale sub formă de jeleu; servicii de vânzare cu amănuntul în legătură cu produse de cofetărie nemedicinale pe bază de făină, învelite în ciocolată; servicii de vânzare cu amănuntul în legătură cu produse de cofetărie nemedicinale pe bază de făină, care conțin ciocolată; servicii de vânzare cu amănuntul în legătură cu produse de cofetărie dulci aromate; servicii de vânzare cu amănuntul în legătură cu produse de cofetărie din zahăr cu glazură de ciocolată; servicii de vânzare cu amănuntul în legătură cu produse de cofetărie din nuci; servicii de vânzare cu amănuntul în legătură cu produse de cofetărie din ciocolată nemedicinală; servicii de vânzare cu amănuntul în legătură cu produse de cofetărie din ciocolată conținând praline; servicii de vânzare cu amănuntul în legătură cu produse de cofetărie cu umpluturi lichide de fructe; servicii de vânzare cu amănuntul în legătură cu produse de cofetărie cu aromă de mentă (nemedicinale); servicii de vânzare cu amănuntul în legătură cu produse de cofetărie cu aromă de ciocolată; servicii de vânzare cu amănuntul în legătură cu produse de cofetărie congelate pe bază de lactate; servicii de vânzare cu amănuntul în legătură cu produse de cofetărie care conțin jeleu; servicii de vânzare cu amănuntul în legătură cu produse de cofetărie care conțin gem; servicii de vânzare cu amănuntul în legătură cu produse de caramel; servicii de vânzare cu amănuntul în legătură cu produse de brutărie; servicii de vânzare cu amănuntul în legătură cu produse alimentare care conțin ciocolată (ca principal ingredient); servicii de vânzare cu amănuntul în legătură cu praline cu napolitană; servicii de vânzare cu amănuntul în legătură cu panettone (cozonac italian); servicii de vânzare cu amănuntul în legătură cu nuga; servicii de vânzare cu amănuntul în legătură cu marțipan; servicii de vânzare cu amănuntul în legătură cu halva; servicii de vânzare cu amănuntul în legătură cu gustări constând în

principal din produse de cofetărie; servicii de vânzare cu amănuntul în legătură cu dulciuri cu conținut redus de carbohidrați; servicii de vânzare cu amănuntul în legătură cu deserturi preparate (produse de cofetărie); servicii de vânzare cu amănuntul în legătură cu deserturi preparate (pe bază de ciocolată); servicii de vânzare cu amănuntul în legătură cu deserturi pe bază de ciocolată; servicii de vânzare cu amănuntul în legătură cu deserturi cu musli; servicii de vânzare cu amănuntul în legătură cu deserturi cremă instant; servicii de vânzare cu amănuntul în legătură cu creme tartinabile pe bază de ciocolată; servicii de vânzare cu amănuntul în legătură cu cremă de ciocolată pentru pâine; servicii de vânzare cu amănuntul în legătură cu creme pe bază de cacao sub formă de produse tartinabile; servicii de vânzare cu amănuntul în legătură cu creme pe bază de ciocolată; servicii de vânzare cu amănuntul în legătură cu cornuri; servicii de vânzare cu amănuntul în legătură cu ciocolată; servicii de vânzare cu amănuntul în legătură cu budinci de orez; servicii de vânzare cu amănuntul în legătură cu budinci; servicii de vânzare cu amănuntul în legătură cu briose cu fructe; servicii de vânzare cu amănuntul în legătură cu bomboane cu ciocolată; servicii de vânzare cu amănuntul în legătură cu biscuiți crackers cu aromă de fructe; servicii de vânzare cu amănuntul în legătură cu batoane din aluat prăjit (Youtiao); servicii de vânzare cu amănuntul în legătură cu batoane de nuga învelite în ciocolată; servicii de vânzare cu amănuntul în legătură cu amestecuri de ciocolată caldă; servicii de vânzare cu amănuntul în legătură cu amestec kheer (budincă de orez); servicii de vânzare cu amănuntul în legătură cu alune trase în ciocolată; servicii de vânzare cu amănuntul în legătură cu alimente pe bază de cacao; servicii de vânzare cu amănuntul în legătură cu alimente care conțin cacao (ca principal ingredient); servicii de vânzare cu amănuntul în legătură cu tarte; servicii de vânzare cu amănuntul în legătură cu prăjiturici uscate (patiserie); servicii de vânzare cu amănuntul în legătură cu prăjituri mici cu ciocolată; servicii de vânzare cu amănuntul în legătură cu produse de patiserie umplute cu fructe; servicii de vânzare cu amănuntul în legătură cu produse de patiserie proaspete; servicii de vânzare cu amănuntul în legătură cu produse de patiserie din cocă sfărâmicioasă; servicii de vânzare cu amănuntul în legătură cu produse de patise-

rie cu termen mare de valabilitate; servicii de vânzare cu amănuntul în legătură cu produse de patiserie cu migdale; servicii de vânzare cu amănuntul în legătură cu produse de patiserie cu ciocolată; servicii de vânzare cu amănuntul în legătură cu produse de patiserie conținând creme și fructe; servicii de vânzare cu amănuntul în legătură cu produse de patiserie conținând creme; servicii de vânzare cu amănuntul în legătură cu produse de patiserie congelate; servicii de vânzare cu amănuntul în legătură cu produse de patiserie care conțin fructe; servicii de vânzare cu amănuntul în legătură cu produse de patiserie aromate; servicii de vânzare cu amănuntul în legătură cu produse de cofetărie pe bază de făină; servicii de vânzare cu amănuntul în legătură cu prăjitură învelită în ciocolată; servicii de vânzare cu amănuntul în legătură cu prăjitură din ciocolată neagră preparată din chec de ciocolată; servicii de vânzare cu amănuntul în legătură cu prăjitură de malț; servicii de vânzare cu amănuntul în legătură cu prăjituri din ovăz pentru consum uman; servicii de vânzare cu amănuntul în legătură cu prăjituri cu fructe glasate; servicii de vânzare cu amănuntul în legătură cu prăjituri cu fructe; servicii de vânzare cu amănuntul în legătură cu prăjituri cu cremă; servicii de vânzare cu amănuntul în legătură cu prăjituri cu ciocolată; servicii de vânzare cu amănuntul în legătură cu prăjituri caramelizate din orez expandat; servicii de vânzare cu amănuntul în legătură cu pandișpan copt pe aburi (Fa gao); servicii de vânzare cu amănuntul în legătură cu napolitane învelite în ciocolată; servicii de vânzare cu amănuntul în legătură cu napolitane rulou (biscuiți); servicii de vânzare cu amănuntul în legătură cu napolitane; servicii de vânzare cu amănuntul în legătură cu fursecuri parțial învelite în ciocolată; servicii de vânzare cu amănuntul în legătură cu fursecuri cu înveliș cu aromă de ciocolată; servicii de vânzare cu amănuntul în legătură cu fursecuri cu glazură de ciocolată; servicii de vânzare cu amănuntul în legătură cu deserturi preparate (produse de patiserie); servicii de vânzare cu amănuntul în legătură cu chifle cu cremă; servicii de vânzare cu amănuntul în legătură cu briose (muffins); servicii de vânzare cu amănuntul în legătură cu biscuiți înveliți în ciocolată; servicii de vânzare cu amănuntul în legătură cu biscuiți sub formă de rulouri; servicii de vânzare cu amănuntul în legătură cu biscuiți pe jumătate înveliți în ciocolată; servicii de

vânzare cu amănuntul în legătură cu biscuiți dulci pentru consum uman; servicii de vânzare cu amănuntul în legătură cu biscuiți de ovăz pentru consum uman; servicii de vânzare cu amănuntul în legătură cu biscuiți de ciocolată; servicii de vânzare cu amănuntul în legătură cu biscuiți cu glazură cu aromă de ciocolată; servicii de vânzare cu amănuntul în legătură cu biscuiți cu glazură; servicii de vânzare cu amănuntul în legătură cu biscuiți cu fructe; servicii de vânzare cu amănuntul în legătură cu biscuiți cu aromă de fructe; servicii de vânzare cu amănuntul în legătură cu biscuiți conținând ingrediente cu aromă de ciocolată; servicii de vânzare cu amănuntul în legătură cu batoane de prăjitură; servicii de vânzare cu amănuntul în legătură cu amestecuri pentru prăjituri; servicii de vânzare cu amănuntul în legătură cu prăjituri de cereale pentru consum uman; servicii de vânzare cu amănuntul în legătură cu produse din cereale sub formă de batoane; servicii de vânzare cu amănuntul în legătură cu preparate din cereale care conțin tărâțe; servicii de vânzare cu amănuntul în legătură cu preparate din cereale acoperite cu zahăr și miere; servicii de vânzare cu amănuntul în legătură cu gustări tip prăjitură din orez; servicii de vânzare cu amănuntul în legătură cu batoane învelite în ciocolată; servicii de vânzare cu amănuntul în legătură cu batoane pentru gustări conținând un amestec de cereale, nuci și fructe uscate (produse de cofetărie); servicii de vânzare cu amănuntul în legătură cu batoane pe bază de grâu; servicii de vânzare cu amănuntul în legătură cu batoane energetice pe bază de cereale; servicii de vânzare cu amănuntul în legătură cu batoane dulci cu susan; servicii de vânzare cu amănuntul în legătură cu batoane de ovăz; servicii de vânzare cu amănuntul în legătură cu batoane de cereale bogate în proteine; servicii de vânzare cu amănuntul în legătură cu batoane de cereale; servicii de vânzare cu amănuntul în legătură cu batoane cu musli; servicii de vânzare cu amănuntul în legătură cu batoane alimentare pe bază de cereale; servicii de vânzare cu amănuntul în legătură cu pudră de ciocolată; servicii de vânzare cu amănuntul în legătură cu pudră de cacao; servicii de vânzare cu amănuntul în legătură cu preparate pentru fabricarea de băuturi (pe bază de cafea); servicii de vânzare cu amănuntul în legătură cu preparate pentru fabricarea de băuturi (pe bază de cacao); servicii de vânzare cu amănuntul în legătură cu pre-

parate pe bază de cacao; servicii de vânzare cu amănuntul în legătură cu pastă de cacao pentru băuturi; servicii de vânzare cu amănuntul în legătură cu cacao cu lapte; servicii de vânzare cu amănuntul în legătură cu ciocolată cu lapte; servicii de vânzare cu amănuntul în legătură cu ciocolată caldă; servicii de vânzare cu amănuntul în legătură cu produse din cacao; servicii de vânzare cu amănuntul în legătură cu băuturi pe bază de ciocolată cu lapte; servicii de vânzare cu amănuntul în legătură cu băuturi pe bază de cafea; servicii de vânzare cu amănuntul în legătură cu băuturi pe bază de cacao; servicii de vânzare cu amănuntul în legătură cu amestecuri de cafea; servicii de vânzare cu amănuntul în legătură cu amestecuri pe bază de cacao; servicii de vânzare cu amănuntul în legătură cu turte din orez învelite în ciocolată; servicii de vânzare cu amănuntul în legătură cu produse pentru gustări preparate din făină de cereale; servicii de vânzare cu amănuntul în legătură cu gustări rapide preparate din porumb; servicii de vânzare cu amănuntul în legătură cu gustări rapide preparate din musli; servicii de vânzare cu amănuntul în legătură cu gustări rapide preparate din grâu integral; servicii de vânzare cu amănuntul în legătură cu gustări preparate conținând în principal cereale expandate; servicii de vânzare cu amănuntul în legătură cu gustări pe bază de orez; servicii de vânzare cu amănuntul în legătură cu gustări pe bază de multocereale; servicii de vânzare cu amănuntul în legătură cu gustări pe bază de grâu; servicii de vânzare cu amănuntul în legătură cu gustări pe bază de cereale; servicii de vânzare cu amănuntul în legătură cu biscuiți de orez; servicii de vânzare cu amănuntul în legătură cu batoane pe bază de ciocolată ca substituiți alimentari; servicii de vânzare cu amănuntul în legătură cu batoane pe bază de cereale ca substituiți alimentari; servicii de vânzare cu amănuntul în legătură cu batoane alimentare pe bază de ciocolată gata de mâncat; servicii de vânzare cu amănuntul în legătură cu aperitive (tartine); servicii de vânzare cu amănuntul în legătură cu amestecuri de ovăz care conțin fructe uscate; servicii de vânzare angro în legătură cu sosuri sărate, sosuri condimentate (chutney) și paste; servicii de vânzare angro în legătură cu vafe, gofre; servicii de vânzare angro în legătură cu trufe (produse de cofetărie); servicii de vânzare angro în legătură cu vafe cu glazură de ciocolată; servicii de vânzare an-

gro în legătură cu tiramisu; servicii de vânzare angro în legătură cu tablete (dulciuri); servicii de vânzare angro în legătură cu sufleuri ca desert; servicii de vânzare angro în legătură cu spume de desert (dulciuri); servicii de vânzare angro în legătură cu spume de ciocolată; servicii de vânzare angro în legătură cu specialități de patiserie; servicii de vânzare angro în legătură cu rulouri cu scorțișoară; servicii de vânzare angro în legătură cu rahat turcesc acoperit cu ciocolată; servicii de vânzare angro în legătură cu rahat turcesc; servicii de vânzare angro în legătură cu produse pe bază de ciocolată; servicii de vânzare angro în legătură cu produse de cofetărie învelite în ciocolată; servicii de vânzare angro în legătură cu produse de cofetărie înghețate; servicii de vânzare angro în legătură cu produse de cofetărie în formă lichidă; servicii de vânzare angro în legătură cu produse de cofetărie nemedicinale sub formă de jeleu; servicii de vânzare angro în legătură cu produse de cofetărie nemedicinale pe bază de făină, învelite în ciocolată; servicii de vânzare angro în legătură cu produse de cofetărie nemedicinale pe bază de făină, care conțin ciocolată; servicii de vânzare angro în legătură cu produse de cofetărie dulci aromate; servicii de vânzare angro în legătură cu produse de cofetărie din zahăr cu glazură de ciocolată; servicii de vânzare angro în legătură cu produse de cofetărie din nuci; servicii de vânzare angro în legătură cu produse de cofetărie din ciocolată nemedicinală; servicii de vânzare angro în legătură cu produse de cofetărie din ciocolată conținând praline; servicii de vânzare angro în legătură cu produse de cofetărie cu umpluturi lichide de fructe; servicii de vânzare angro în legătură cu produse de cofetărie cu aromă de mentă (nemedicinale); servicii de vânzare angro în legătură cu produse de cofetărie cu aromă de ciocolată; servicii de vânzare angro în legătură cu produse de cofetărie congelate pe bază de lactate; servicii de vânzare angro în legătură cu produse de cofetărie care conțin jeleu; servicii de vânzare angro în legătură cu produse de cofetărie care conțin gem; servicii de vânzare angro în legătură cu produse de caramel; servicii de vânzare angro în legătură cu produse de brutărie; servicii de vânzare angro în legătură cu produse alimentare care conțin ciocolată (ca principal ingredient); servicii de vânzare angro în legătură cu praline cu napolitană; servicii de vânzare angro în legătură cu panettone (cozo-

nac italian); servicii de vânzare angro în legătură cu nuga; servicii de vânzare angro în legătură cu marțipan; servicii de vânzare angro în legătură cu halva; servicii de vânzare angro în legătură cu gustări constând în principal din produse de cofetărie; servicii de vânzare angro în legătură cu dulciuri cu conținut redus de carbohidrați; servicii de vânzare angro în legătură cu deserturi preparate (produse de cofetărie); servicii de vânzare angro în legătură cu deserturi preparate (pe bază de ciocolată); servicii de vânzare angro în legătură cu deserturi pe bază de ciocolată; servicii de vânzare angro în legătură cu deserturi cu musli; servicii de vânzare angro în legătură cu deserturi cremă instant; servicii de vânzare angro în legătură cu creme tartinabile pe bază de ciocolată; servicii de vânzare angro în legătură cu cremă de ciocolată pentru pâine; servicii de vânzare angro în legătură cu creme pe bază de cacao sub formă de produse tartinabile; servicii de vânzare angro în legătură cu creme pe bază de ciocolată; servicii de vânzare angro în legătură cu cornuri; servicii de vânzare angro în legătură cu ciocolată; servicii de vânzare angro în legătură cu budinci de orez; servicii de vânzare angro în legătură cu budinci; servicii de vânzare angro în legătură cu brișe cu fructe; servicii de vânzare angro în legătură cu bomboane cu ciocolată; servicii de vânzare angro în legătură cu biscuiți crackers cu aromă de fructe; servicii de vânzare angro în legătură cu batoane din aluat prăjit (Youtiao); servicii de vânzare angro în legătură cu batoane de nuga învelite în ciocolată; servicii de vânzare angro în legătură cu amestecuri de ciocolată caldă; servicii de vânzare angro în legătură cu amestec kheer (budincă de orez); servicii de vânzare angro în legătură cu alune trase în ciocolată; servicii de vânzare angro în legătură cu alimente pe bază de cacao; servicii de vânzare angro în legătură cu alimente care conțin cacao (ca principal ingredient); servicii de vânzare angro în legătură cu tarte; servicii de vânzare angro în legătură cu prăjiturici uscate (patiserie); servicii de vânzare angro în legătură cu prăjituri mici cu ciocolată; servicii de vânzare angro în legătură cu produse de patiserie umplute cu fructe; servicii de vânzare angro în legătură cu produse de patiserie proaspete; servicii de vânzare angro în legătură cu produse de patiserie din cocă sfărâncioasă; servicii de vânzare angro în legătură cu produse de patiserie cu termen mare de valabili-

tate; servicii de vânzare angro în legătură cu produse de patiserie cu migdale; servicii de vânzare angro în legătură cu produse de patiserie cu ciocolată; servicii de vânzare angro în legătură cu produse de patiserie conținând creme și fructe; servicii de vânzare angro în legătură cu produse de patiserie conținând creme; servicii de vânzare angro în legătură cu produse de patiserie congelate; servicii de vânzare angro în legătură cu produse de patiserie care conțin fructe; servicii de vânzare angro în legătură cu produse de patiserie aromate; servicii de vânzare angro în legătură cu produse de cofetărie pe bază de făină; servicii de vânzare angro în legătură cu prăjitură învelită în ciocolată; servicii de vânzare angro în legătură cu prăjitură din ciocolată neagră preparată din chec de ciocolată; servicii de vânzare angro în legătură cu prăjitură de malt; servicii de vânzare angro în legătură cu prăjituri din ovăz pentru consum uman; servicii de vânzare angro în legătură cu prăjituri cu fructe glasate; servicii de vânzare angro în legătură cu prăjituri cu fructe; servicii de vânzare angro în legătură cu prăjituri cu cremă; servicii de vânzare angro în legătură cu prăjituri cu ciocolată; servicii de vânzare angro în legătură cu prăjituri caramelizate din orez expandat; servicii de vânzare angro în legătură cu pandișpan copt pe aburi (Fa gao); servicii de vânzare angro în legătură cu napolitane învelite în ciocolată; servicii de vânzare angro în legătură cu napolitane rulou (biscuiți); servicii de vânzare angro în legătură cu napolitane; servicii de vânzare angro în legătură cu fursecuri parțial învelite în ciocolată; servicii de vânzare angro în legătură cu fursecuri cu înveliș cu aromă de ciocolată; servicii de vânzare angro în legătură cu fursecuri cu glazură de ciocolată; servicii de vânzare angro în legătură cu deserturi preparate (produse de patiserie); servicii de vânzare angro în legătură cu chifle cu cremă; servicii de vânzare angro în legătură cu brișe (muffins); servicii de vânzare angro în legătură cu biscuiți înveliți în ciocolată; servicii de vânzare angro în legătură cu biscuiți sub formă de rulouri; servicii de vânzare angro în legătură cu biscuiți pe jumătate înveliți în ciocolată; servicii de vânzare angro în legătură cu biscuiți dulci pentru consum uman; servicii de vânzare angro în legătură cu biscuiți de ovăz pentru consum uman; servicii de vânzare angro în legătură cu biscuiți de ciocolată; servicii de vânzare angro în legătura

ră cu biscuiți cu glazură cu aromă de ciocolată; servicii de vânzare angro în legătură cu biscuiți cu glazură; servicii de vânzare angro în legătură cu biscuiți cu fructe; servicii de vânzare angro în legătură cu biscuiți cu aromă de fructe; servicii de vânzare angro în legătură cu biscuiți conținând ingrediente cu aromă de ciocolată; servicii de vânzare angro în legătură cu batoane de prăjitură; servicii de vânzare angro în legătură cu amestecuri pentru prăjituri; servicii de vânzare angro în legătură cu prăjituri de cereale pentru consum uman; servicii de vânzare angro în legătură cu produse din cereale sub formă de batoane; servicii de vânzare angro în legătură cu preparate din cereale care conțin țărâțe; servicii de vânzare angro în legătură cu preparate din cereale acoperite cu zahăr și miere; servicii de vânzare angro în legătură cu gustări tip prăjitură din orez; servicii de vânzare angro în legătură cu batoane învelite în ciocolată; servicii de vânzare angro în legătură cu batoane pentru gustări conținând un amestec de cereale, nuci și fructe uscate (produse de cofetărie); servicii de vânzare angro în legătură cu batoane pe bază de grâu; servicii de vânzare angro în legătură cu batoane energetice pe bază de cereale; servicii de vânzare angro în legătură cu batoane dulci cu susan; servicii de vânzare angro în legătură cu batoane de ovăz; servicii de vânzare angro în legătură cu batoane de cereale bogate în proteine; servicii de vânzare angro în legătură cu batoane de cereale; servicii de vânzare angro în legătură cu batoane cu musli; servicii de vânzare angro în legătură cu batoane alimentare pe bază de cereale; servicii de vânzare angro în legătură cu pudră de ciocolată; servicii de vânzare angro în legătură cu pudră de cacao; servicii de vânzare angro în legătură cu preparate pentru fabricarea de băuturi (pe bază de cafea); servicii de vânzare angro în legătură cu preparate pentru fabricarea de băuturi (pe bază de cacao); servicii de vânzare angro în legătură cu preparate pe bază de cacao; servicii de vânzare angro în legătură cu pastă de cacao pentru băuturi; servicii de vânzare angro în legătură cu cacao cu lapte; servicii de vânzare angro în legătură cu ciocolată cu lapte; servicii de vânzare angro în legătură cu ciocolată caldă; servicii de vânzare angro în legătură cu produse din cacao; servicii de vânzare angro în legătură cu băuturi pe bază de ciocolată cu lapte; servicii de vânzare angro în legătură cu băuturi pe bază de ca-

fea; servicii de vânzare angro în legătură cu băuturi pe bază de cacao; servicii de vânzare angro în legătură cu amestecuri de cafea; servicii de vânzare angro în legătură cu amestecuri pe bază de cacao; servicii de vânzare angro în legătură cu turte din orez învelite în ciocolată; servicii de vânzare angro în legătură cu produse pentru gustări preparate din făină de cereale; servicii de vânzare angro în legătură cu gustări rapide preparate din porumb; servicii de vânzare angro în legătură cu gustări rapide preparate din musli; servicii de vânzare angro în legătură cu gustări rapide preparate din grâu integral; servicii de vânzare angro în legătură cu gustări preparate conținând în principal cereale expandate; servicii de vânzare angro în legătură cu gustări pe bază de orez; servicii de vânzare angro în legătură cu gustări pe bază de multicereale; servicii de vânzare angro în legătură cu gustări pe bază de grâu; servicii de vânzare angro în legătură cu gustări pe bază de cereale; servicii de vânzare angro în legătură cu biscuiți de orez; servicii de vânzare angro în legătură cu batoane pe bază de ciocolată ca substituiți alimentari; servicii de vânzare angro în legătură cu batoane pe bază de cereale ca substituiți alimentari; servicii de vânzare angro în legătură cu batoane alimentare pe bază de ciocolată gata de mâncat; servicii de vânzare angro în legătură cu aperitive (tartine); servicii de vânzare angro în legătură cu amestecuri de ovăz care conțin fructe uscate; servicii de vânzare cu amănuntul prin catalog în legătură cu sosuri sărate, sosuri condimentate (chutney) și paste; servicii de vânzare cu amănuntul prin catalog în legătură cu vafe, gofre; servicii de vânzare cu amănuntul prin catalog în legătură cu trufe (produse de cofetărie); servicii de vânzare cu amănuntul prin catalog în legătură cu vafe cu glazură de ciocolată; servicii de vânzare cu amănuntul prin catalog în legătură cu tiramisu; servicii de vânzare cu amănuntul prin catalog în legătură cu tablete (dulciuri); servicii de vânzare cu amănuntul prin catalog în legătură cu sufleuri ca desert; servicii de vânzare cu amănuntul prin catalog în legătură cu spume de desert (dulciuri); servicii de vânzare cu amănuntul prin catalog în legătură cu spume de ciocolată; servicii de vânzare cu amănuntul prin catalog în legătură cu specialități de patiserie; servicii de vânzare cu amănuntul prin catalog în legătură cu rulouri cu scorțișoară; servicii de vânzare cu amănuntul prin

catalog în legătură cu rahat turcesc acoperit cu ciocolată; servicii de vânzare cu amănuntul prin catalog în legătură cu rahat turcesc; servicii de vânzare cu amănuntul prin catalog în legătură cu produse pe bază de ciocolată; servicii de vânzare cu amănuntul prin catalog în legătură cu produse de cofetărie învelite în ciocolată; servicii de vânzare cu amănuntul prin catalog în legătură cu produse de cofetărie înghețate; servicii de vânzare cu amănuntul prin catalog în legătură cu produse de cofetărie în formă lichidă; servicii de vânzare cu amănuntul prin catalog în legătură cu produse de cofetărie nemedicinale sub formă de jeleu; servicii de vânzare cu amănuntul prin catalog în legătură cu produse de cofetărie nemedicinale pe bază de făină, învelite în ciocolată; servicii de vânzare cu amănuntul prin catalog în legătură cu produse de cofetărie nemedicinale pe bază de făină, care conțin ciocolată; servicii de vânzare cu amănuntul prin catalog în legătură cu produse de cofetărie dulci aromate; servicii de vânzare cu amănuntul prin catalog în legătură cu produse de cofetărie din zahăr cu glazură de ciocolată; servicii de vânzare cu amănuntul prin catalog în legătură cu produse de cofetărie din nuci; servicii de vânzare cu amănuntul prin catalog în legătură cu produse de cofetărie din ciocolată nemedicinală; servicii de vânzare cu amănuntul prin catalog în legătură cu produse de cofetărie din ciocolată conținând praline; servicii de vânzare cu amănuntul prin catalog în legătură cu produse de cofetărie cu umpluturi lichide de fructe; servicii de vânzare cu amănuntul prin catalog în legătură cu produse de cofetărie cu aromă de mentă (nemedicinale); servicii de vânzare cu amănuntul prin catalog în legătură cu produse de cofetărie cu aromă de ciocolată; servicii de vânzare cu amănuntul prin catalog în legătură cu produse de cofetărie congelate pe bază de lactate; servicii de vânzare cu amănuntul prin catalog în legătură cu produse de cofetărie care conțin jeleu; servicii de vânzare cu amănuntul prin catalog în legătură cu produse de cofetărie care conțin gem; servicii de vânzare cu amănuntul prin catalog în legătură cu produse de caramel; servicii de vânzare cu amănuntul prin catalog în legătură cu produse de brutărie; servicii de vânzare cu amănuntul prin catalog în legătură cu produse alimentare care conțin ciocolată (ca principal ingredient); servicii de vânzare cu amănuntul prin catalog în legătură cu praline cu napolitană; servicii de vânzare cu

amănuntul prin catalog în legătură cu panettone (cozonac italian); servicii de vânzare cu amănuntul prin catalog în legătură cu nuga; servicii de vânzare cu amănuntul prin catalog în legătură cu marțipan; servicii de vânzare cu amănuntul prin catalog în legătură cu halva; servicii de vânzare cu amănuntul prin catalog în legătură cu gustări constând în principal din produse de cofetărie; servicii de vânzare cu amănuntul prin catalog în legătură cu dulciuri cu conținut redus de carbohidrați; servicii de vânzare cu amănuntul prin catalog în legătură cu deserturi preparate (produse de cofetărie); servicii de vânzare cu amănuntul prin catalog în legătură cu deserturi preparate (pe bază de ciocolată); servicii de vânzare cu amănuntul prin catalog în legătură cu deserturi pe bază de ciocolată; servicii de vânzare cu amănuntul prin catalog în legătură cu deserturi cu musli; servicii de vânzare cu amănuntul prin catalog în legătură cu deserturi cremă instant; servicii de vânzare cu amănuntul prin catalog în legătură cu creme tartinabile pe bază de ciocolată; servicii de vânzare cu amănuntul prin catalog în legătură cu cremă de ciocolată pentru pâine; servicii de vânzare cu amănuntul prin catalog în legătură cu creme pe bază de cacao sub formă de produse tartinabile; servicii de vânzare cu amănuntul prin catalog în legătură cu creme pe bază de ciocolată; servicii de vânzare cu amănuntul prin catalog în legătură cu cornuri; servicii de vânzare cu amănuntul prin catalog în legătură cu ciocolată; servicii de vânzare cu amănuntul prin catalog în legătură cu budinci de orez; servicii de vânzare cu amănuntul prin catalog în legătură cu budinci; servicii de vânzare cu amănuntul prin catalog în legătură cu brișe cu fructe; servicii de vânzare cu amănuntul prin catalog în legătură cu bomboane cu ciocolată; servicii de vânzare cu amănuntul prin catalog în legătură cu biscuiți crackers cu aromă de fructe; servicii de vânzare cu amănuntul prin catalog în legătură cu batoane din aluat prăjit (Youtiao); servicii de vânzare cu amănuntul prin catalog în legătură cu batoane de nuga învelite în ciocolată; servicii de vânzare cu amănuntul prin catalog în legătură cu amestecuri de ciocolată caldă; servicii de vânzare cu amănuntul prin catalog în legătură cu amestec kheer (budincă de orez); servicii de vânzare cu amănuntul prin catalog în legătură cu alune trase în ciocolată; servicii de vânzare cu amănuntul prin catalog în legătură cu alimente pe bază de cacao; servicii de

vânzare cu amănuntul prin catalog în legătură cu alimente care conțin cacao (ca principal ingredient); servicii de vânzare cu amănuntul prin catalog în legătură cu tarte; servicii de vânzare cu amănuntul prin catalog în legătură cu prăjiturici uscate (patiserie); servicii de vânzare cu amănuntul prin catalog în legătură cu prăjituri mici cu ciocolată; servicii de vânzare cu amănuntul prin catalog în legătură cu produse de patiserie umplute cu fructe; servicii de vânzare cu amănuntul prin catalog în legătură cu produse de patiserie proaspete; servicii de vânzare cu amănuntul prin catalog în legătură cu produse de patiserie din cocă sfărâmicioasă; servicii de vânzare cu amănuntul prin catalog în legătură cu produse de patiserie cu termen mare de valabilitate; servicii de vânzare cu amănuntul prin catalog în legătură cu produse de patiserie cu migdale; servicii de vânzare cu amănuntul prin catalog în legătură cu produse de patiserie cu ciocolată; servicii de vânzare cu amănuntul prin catalog în legătură cu produse de patiserie conținând creme și fructe; servicii de vânzare cu amănuntul prin catalog în legătură cu produse de patiserie conținând creme; servicii de vânzare cu amănuntul prin catalog în legătură cu produse de patiserie congelate; servicii de vânzare cu amănuntul prin catalog în legătură cu produse de patiserie care conțin fructe; servicii de vânzare cu amănuntul prin catalog în legătură cu produse de patiserie aromate; servicii de vânzare cu amănuntul prin catalog în legătură cu produse de cofetărie pe bază de făină; servicii de vânzare cu amănuntul prin catalog în legătură cu prăjitură învelită în ciocolată; servicii de vânzare cu amănuntul prin catalog în legătură cu prăjitură din ciocolată neagră preparată din chec de ciocolată; servicii de vânzare cu amănuntul prin catalog în legătură cu prăjitură de malt; servicii de vânzare cu amănuntul prin catalog în legătură cu prăjituri din ovăz pentru consum uman; servicii de vânzare cu amănuntul prin catalog în legătură cu prăjituri cu fructe glasate; servicii de vânzare cu amănuntul prin catalog în legătură cu prăjituri cu fructe; servicii de vânzare cu amănuntul prin catalog în legătură cu prăjituri cu cremă; servicii de vânzare cu amănuntul prin catalog în legătură cu prăjituri cu ciocolată; servicii de vânzare cu amănuntul prin catalog în legătură cu prăjituri caramelizate din orez expandat; servicii de vânzare cu amănuntul prin catalog în legătură cu pandișpan copt pe aburi (Fa gao); servicii de

vânzare cu amănuntul prin catalog în legătură cu napolitane învelite în ciocolată; servicii de vânzare cu amănuntul prin catalog în legătură cu napolitane rulou (biscuiți); servicii de vânzare cu amănuntul prin catalog în legătură cu napolitane; servicii de vânzare cu amănuntul prin catalog în legătură cu fursecuri parțial învelite în ciocolată; servicii de vânzare cu amănuntul prin catalog în legătură cu fursecuri cu înveliș cu aromă de ciocolată; servicii de vânzare cu amănuntul prin catalog în legătură cu fursecuri cu glazură de ciocolată; servicii de vânzare cu amănuntul prin catalog în legătură cu deserturi preparate (produse de patiserie); servicii de vânzare cu amănuntul prin catalog în legătură cu chifle cu cremă; servicii de vânzare cu amănuntul prin catalog în legătură cu brișe (muffins); servicii de vânzare cu amănuntul prin catalog în legătură cu biscuiți înveliți în ciocolată; servicii de vânzare cu amănuntul prin catalog în legătură cu biscuiți sub formă de rulouri; servicii de vânzare cu amănuntul prin catalog în legătură cu biscuiți pe jumătate înveliți în ciocolată; servicii de vânzare cu amănuntul prin catalog în legătură cu biscuiți dulci pentru consum uman; servicii de vânzare cu amănuntul prin catalog în legătură cu biscuiți de ovăz pentru consum uman; servicii de vânzare cu amănuntul prin catalog în legătură cu biscuiți de ciocolată; servicii de vânzare cu amănuntul prin catalog în legătură cu biscuiți cu glazură cu aromă de ciocolată; servicii de vânzare cu amănuntul prin catalog în legătură cu biscuiți cu glazură; servicii de vânzare cu amănuntul prin catalog în legătură cu biscuiți cu fructe; servicii de vânzare cu amănuntul prin catalog în legătură cu biscuiți cu aromă de fructe; servicii de vânzare cu amănuntul prin catalog în legătură cu biscuiți conținând ingrediente cu aromă de ciocolată; servicii de vânzare cu amănuntul prin catalog în legătură cu batoane de prăjitură; servicii de vânzare cu amănuntul prin catalog în legătură cu amestecuri pentru prăjituri; servicii de vânzare cu amănuntul prin catalog în legătură cu prăjituri de cereale pentru consum uman; servicii de vânzare cu amănuntul prin catalog în legătură cu produse din cereale sub formă de batoane; servicii de vânzare cu amănuntul prin catalog în legătură cu preparate din cereale care conțin tărâțe; servicii de vânzare cu amănuntul prin catalog în legătură cu preparate din cereale acoperite cu zahăr și miere; servicii de vânzare cu amănuntul prin catalog în legătură cu

gustări tip prăjitură din orez; servicii de vânzare cu amănuntul prin catalog în legătură cu batoane învelite în ciocolată; servicii de vânzare cu amănuntul prin catalog în legătură cu batoane pentru gustări conținând un amestec de cereale, nuci și fructe uscate (produse de cofetărie); servicii de vânzare cu amănuntul prin catalog în legătură cu batoane pe bază de grâu; servicii de vânzare cu amănuntul prin catalog în legătură cu batoane energetice pe bază de cereale; servicii de vânzare cu amănuntul prin catalog în legătură cu batoane dulci cu susan; servicii de vânzare cu amănuntul prin catalog în legătură cu batoane de ovăz; servicii de vânzare cu amănuntul prin catalog în legătură cu batoane de cereale bogate în proteine; servicii de vânzare cu amănuntul prin catalog în legătură cu batoane de cereale; servicii de vânzare cu amănuntul prin catalog în legătură cu batoane cu musli; servicii de vânzare cu amănuntul prin catalog în legătură cu batoane alimentare pe bază de cereale; servicii de vânzare cu amănuntul prin catalog în legătură cu pudră de ciocolată; servicii de vânzare cu amănuntul prin catalog în legătură cu pudră de cacao; servicii de vânzare cu amănuntul prin catalog în legătură cu preparate pentru fabricarea de băuturi (pe bază de cafea); servicii de vânzare cu amănuntul prin catalog în legătură cu preparate pentru fabricarea de băuturi (pe bază de cacao); servicii de vânzare cu amănuntul prin catalog în legătură cu preparate pe bază de cacao; servicii de vânzare cu amănuntul prin catalog în legătură cu pastă de cacao pentru băuturi; servicii de vânzare cu amănuntul prin catalog în legătură cu cacao cu lapte; servicii de vânzare cu amănuntul prin catalog în legătură cu ciocolată cu lapte; servicii de vânzare cu amănuntul prin catalog în legătură cu ciocolată caldă; servicii de vânzare cu amănuntul prin catalog în legătură cu produse din cacao; servicii de vânzare cu amănuntul prin catalog în legătură cu băuturi pe bază de ciocolată cu lapte; servicii de vânzare cu amănuntul prin catalog în legătură cu băuturi pe bază de cafea; servicii de vânzare cu amănuntul prin catalog în legătură cu băuturi pe bază de cacao; servicii de vânzare cu amănuntul prin catalog în legătură cu amestecuri de cafea; servicii de vânzare cu amănuntul prin catalog în legătură cu amestecuri pe bază de cacao; servicii de vânzare cu amănuntul prin catalog în legătură cu turte din orez învelite în ciocolată; servicii de vânzare cu amănuntul prin catalog

în legătură cu produse pentru gustări preparate din făină de cereale; servicii de vânzare cu amănuntul prin catalog în legătură cu gustări rapide preparate din porumb; servicii de vânzare cu amănuntul prin catalog în legătură cu gustări rapide preparate din musli; servicii de vânzare cu amănuntul prin catalog în legătură cu gustări rapide preparate din grâu integral; servicii de vânzare cu amănuntul prin catalog în legătură cu gustări preparate conținând în principal cereale expandate; servicii de vânzare cu amănuntul prin catalog în legătură cu gustări pe bază de orez; servicii de vânzare cu amănuntul prin catalog în legătură cu gustări pe bază de multocereale; servicii de vânzare cu amănuntul prin catalog în legătură cu gustări pe bază de grâu; servicii de vânzare cu amănuntul prin catalog în legătură cu gustări pe bază de cereale; servicii de vânzare cu amănuntul prin catalog în legătură cu biscuiți de orez; servicii de vânzare cu amănuntul prin catalog în legătură cu batoane pe bază de ciocolată ca substituiți alimentari; servicii de vânzare cu amănuntul prin catalog în legătură cu batoane pe bază de cereale ca substituiți alimentari; servicii de vânzare cu amănuntul prin catalog în legătură cu batoane alimentare pe bază de ciocolată gata de mâncat; servicii de vânzare cu amănuntul prin catalog în legătură cu aperitive (tartine); servicii de vânzare cu amănuntul prin catalog în legătură cu amestecuri de ovăz care conțin fructe uscate; servicii de vânzare cu amănuntul on-line în legătură cu sosuri sărate, sosuri condimentate (chutney) și paste; servicii de vânzare cu amănuntul on-line în legătură cu vafe, gofre; servicii de vânzare cu amănuntul on-line în legătură cu trufe (produse de cofetărie); servicii de vânzare cu amănuntul on-line în legătură cu vafe cu glazură de ciocolată; servicii de vânzare cu amănuntul on-line în legătură cu tiramisu; servicii de vânzare cu amănuntul on-line în legătură cu tablete (dulciuri); servicii de vânzare cu amănuntul on-line în legătură cu sufleuri ca desert; servicii de vânzare cu amănuntul on-line în legătură cu spume de desert (dulciuri); servicii de vânzare cu amănuntul on-line în legătură cu spume de ciocolată; servicii de vânzare cu amănuntul on-line în legătură cu specialități de patiserie; servicii de vânzare cu amănuntul on-line în legătură cu rulouri cu scorțișoară; servicii de vânzare cu amănuntul on-line în legătură cu rahat turcesc acoperit cu ciocolată; servicii de vânzare cu amănuntul on-line în legătură cu

rahat turcesc; servicii de vânzare cu amănuntul on-line în legătură cu produse pe bază de ciocolată; servicii de vânzare cu amănuntul on-line în legătură cu produse de cofetărie învelite în ciocolată; servicii de vânzare cu amănuntul on-line în legătură cu produse de cofetărie înghețate; servicii de vânzare cu amănuntul on-line în legătură cu produse de cofetărie în formă lichidă; servicii de vânzare cu amănuntul on-line în legătură cu produse de cofetărie nemedicinale sub formă de jeleu; servicii de vânzare cu amănuntul on-line în legătură cu produse de cofetărie nemedicinale pe bază de făină, învelite în ciocolată; servicii de vânzare cu amănuntul on-line în legătură cu produse de cofetărie nemedicinale pe bază de făină, care conțin ciocolată; servicii de vânzare cu amănuntul on-line în legătură cu produse de cofetărie dulci aromate; servicii de vânzare cu amănuntul on-line în legătură cu produse de cofetărie din zahăr cu glazură de ciocolată; servicii de vânzare cu amănuntul on-line în legătură cu produse de cofetărie din nuci; servicii de vânzare cu amănuntul on-line în legătură cu produse de cofetărie din ciocolată nemedicinală; servicii de vânzare cu amănuntul on-line în legătură cu produse de cofetărie din ciocolată conținând praline; servicii de vânzare cu amănuntul on-line în legătură cu produse de cofetărie cu umpluturi lichide de fructe; servicii de vânzare cu amănuntul on-line în legătură cu produse de cofetărie cu aromă de mentă (nemedicinale); servicii de vânzare cu amănuntul on-line în legătură cu produse de cofetărie cu aromă de ciocolată; servicii de vânzare cu amănuntul on-line în legătură cu produse de cofetărie congelate pe bază de lactate; servicii de vânzare cu amănuntul on-line în legătură cu produse de cofetărie care conțin jeleu; servicii de vânzare cu amănuntul on-line în legătură cu produse de cofetărie care conțin gem; servicii de vânzare cu amănuntul on-line în legătură cu produse de caramel; servicii de vânzare cu amănuntul on-line în legătură cu produse de brutărie; servicii de vânzare cu amănuntul on-line în legătură cu produse alimentare care conțin ciocolată (ca principal ingredient); servicii de vânzare cu amănuntul on-line în legătură cu praline cu napolitană; servicii de vânzare cu amănuntul on-line în legătură cu panettone (cozonac italian); servicii de vânzare cu amănuntul on-line în legătură cu nuga; servicii de vânzare cu amănuntul on-line în legătură cu marțipan;

servicii de vânzare cu amănuntul on-line în legătură cu halva; servicii de vânzare cu amănuntul on-line în legătură cu gustări conștând în principal din produse de cofetărie; servicii de vânzare cu amănuntul on-line în legătură cu dulciuri cu conținut redus de carbohidrați; servicii de vânzare cu amănuntul on-line în legătură cu deserturi preparate (produse de cofetărie); servicii de vânzare cu amănuntul on-line în legătură cu deserturi preparate (pe bază de ciocolată); servicii de vânzare cu amănuntul on-line în legătură cu deserturi pe bază de ciocolată; servicii de vânzare cu amănuntul on-line în legătură cu deserturi cu musli; servicii de vânzare cu amănuntul on-line în legătură cu deserturi cremă instant; servicii de vânzare cu amănuntul on-line în legătură cu creme tartinabile pe bază de ciocolată; servicii de vânzare cu amănuntul on-line în legătură cu cremă de ciocolată pentru pâine; servicii de vânzare cu amănuntul on-line în legătură cu creme pe bază de cacao sub formă de produse tartinabile; servicii de vânzare cu amănuntul on-line în legătură cu creme pe bază de cacao; servicii de vânzare cu amănuntul on-line în legătură cu cornuri; servicii de vânzare cu amănuntul on-line în legătură cu ciocolată; servicii de vânzare cu amănuntul on-line în legătură cu budinci de orez; servicii de vânzare cu amănuntul on-line în legătură cu budinci; servicii de vânzare cu amănuntul on-line în legătură cu brioșe cu fructe; servicii de vânzare cu amănuntul on-line în legătură cu bomboane cu ciocolată; servicii de vânzare cu amănuntul on-line în legătură cu biscuiți crackers cu aromă de fructe; servicii de vânzare cu amănuntul on-line în legătură cu batoane din aluat prăjit (Youtiao); servicii de vânzare cu amănuntul on-line în legătură cu batoane de nuga învelite în ciocolată; servicii de vânzare cu amănuntul on-line în legătură cu amestecuri de ciocolată caldă; servicii de vânzare cu amănuntul on-line în legătură cu amestec kheer (budincă de orez); servicii de vânzare cu amănuntul on-line în legătură cu alune trase în ciocolată; servicii de vânzare cu amănuntul on-line în legătură cu alimente pe bază de cacao; servicii de vânzare cu amănuntul on-line în legătură cu alimente care conțin cacao (ca principal ingredient); servicii de vânzare cu amănuntul on-line în legătură cu tarte; servicii de vânzare cu amănuntul on-line în legătură cu prăjiturici uscate (patiserie); servicii de vânzare cu amănuntul on-line în legătură cu prăjiturici

cu ciocolată; servicii de vânzare cu amănuntul on-line în legătură cu produse de patiserie umplute cu fructe; servicii de vânzare cu amănuntul on-line în legătură cu produse de patiserie proaspete; servicii de vânzare cu amănuntul on-line în legătură cu produse de patiserie din cocă sfărâmicioasă; servicii de vânzare cu amănuntul on-line în legătură cu produse de patiserie cu termen mare de valabilitate; servicii de vânzare cu amănuntul on-line în legătură cu produse de patiserie cu migdale; servicii de vânzare cu amănuntul on-line în legătură cu produse de patiserie cu ciocolată; servicii de vânzare cu amănuntul on-line în legătură cu produse de patiserie conținând creme și fructe; servicii de vânzare cu amănuntul on-line în legătură cu produse de patiserie conținând creme; servicii de vânzare cu amănuntul on-line în legătură cu produse de patiserie congelate; servicii de vânzare cu amănuntul on-line în legătură cu produse de patiserie care conțin fructe; servicii de vânzare cu amănuntul on-line în legătură cu produse de patiserie aromate; servicii de vânzare cu amănuntul on-line în legătură cu produse de cofetărie pe bază de făină; servicii de vânzare cu amănuntul on-line în legătură cu prăjitură învelită în ciocolată; servicii de vânzare cu amănuntul on-line în legătură cu prăjitură din ciocolată neagră preparată din chec de ciocolată; servicii de vânzare cu amănuntul on-line în legătură cu prăjitură de malț; servicii de vânzare cu amănuntul on-line în legătură cu prăjituri din ovăz pentru consum uman; servicii de vânzare cu amănuntul on-line în legătură cu prăjituri cu fructe glasate; servicii de vânzare cu amănuntul on-line în legătură cu prăjituri cu fructe; servicii de vânzare cu amănuntul on-line în legătură cu prăjituri cu cremă; servicii de vânzare cu amănuntul on-line în legătură cu prăjituri cu ciocolată; servicii de vânzare cu amănuntul on-line în legătură cu prăjituri caramelizate din orez expandat; servicii de vânzare cu amănuntul on-line în legătură cu pandișpan copt pe aburi (Fa gao); servicii de vânzare cu amănuntul on-line în legătură cu napolitane învelite în ciocolată; servicii de vânzare cu amănuntul on-line în legătură cu napolitane rulou (biscuiți); servicii de vânzare cu amănuntul on-line în legătură cu napolitane; servicii de vânzare cu amănuntul on-line în legătură cu fursecuri parțial învelite în ciocolată; servicii de vânzare cu amănuntul on-line în legătură cu fursecuri cu înveliș cu aromă de ciocolată; servicii de vânzare cu

amănuntul on-line în legătură cu fursecuri cu glazură de ciocolată; servicii de vânzare cu amănuntul on-line în legătură cu deserturi preparate (produse de patiserie); servicii de vânzare cu amănuntul on-line în legătură cu chifle cu cremă; servicii de vânzare cu amănuntul on-line în legătură cu briose (muffins); servicii de vânzare cu amănuntul on-line în legătură cu biscuiți înveliți în ciocolată; servicii de vânzare cu amănuntul on-line în legătură cu biscuiți sub formă de rulouri; servicii de vânzare cu amănuntul on-line în legătură cu biscuiți pe jumătate înveliți în ciocolată; servicii de vânzare cu amănuntul on-line în legătură cu biscuiți dulci pentru consum uman; servicii de vânzare cu amănuntul on-line în legătură cu biscuiți de ovăz pentru consum uman; servicii de vânzare cu amănuntul on-line în legătură cu biscuiți de ciocolată; servicii de vânzare cu amănuntul on-line în legătură cu biscuiți cu glazură cu aromă de ciocolată; servicii de vânzare cu amănuntul on-line în legătură cu biscuiți cu glazură; servicii de vânzare cu amănuntul on-line în legătură cu biscuiți cu fructe; servicii de vânzare cu amănuntul on-line în legătură cu biscuiți cu aromă de fructe; servicii de vânzare cu amănuntul on-line în legătură cu biscuiți conținând ingrediente cu aromă de ciocolată; servicii de vânzare cu amănuntul on-line în legătură cu batoane de prăjitură; servicii de vânzare cu amănuntul on-line în legătură cu amestecuri pentru prăjituri; servicii de vânzare cu amănuntul on-line în legătură cu prăjituri de cereale pentru consum uman; servicii de vânzare cu amănuntul on-line în legătură cu produse din cereale sub formă de batoane; servicii de vânzare cu amănuntul on-line în legătură cu preparate din cereale care conțin țărțe; servicii de vânzare cu amănuntul on-line în legătură cu preparate din cereale acoperite cu zahăr și miere; servicii de vânzare cu amănuntul on-line în legătură cu gustări tip prăjitură din orez; servicii de vânzare cu amănuntul on-line în legătură cu batoane învelite în ciocolată; servicii de vânzare cu amănuntul on-line în legătură cu batoane pentru gustări conținând un amestec de cereale, nuci și fructe uscate (produse de cofetărie); servicii de vânzare cu amănuntul on-line în legătură cu batoane pe bază de grâu; servicii de vânzare cu amănuntul on-line în legătură cu batoane energetice pe bază de cereale; servicii de vânzare cu amănuntul on-line în legătură cu batoane dulci cu susan; servicii de vânzare cu amănuntul on-

line în legătură cu batoane de ovăz; servicii de vânzare cu amănuntul on-line în legătură cu batoane de cereale bogate în proteine; servicii de vânzare cu amănuntul on-line în legătură cu batoane de cereale; servicii de vânzare cu amănuntul on-line în legătură cu batoane cu musli; servicii de vânzare cu amănuntul on-line în legătură cu batoane alimentare pe bază de cereale; servicii de vânzare cu amănuntul on-line în legătură cu pudră de ciocolată; servicii de vânzare cu amănuntul on-line în legătură cu pudră de cacao; servicii de vânzare cu amănuntul on-line în legătură cu preparate pentru fabricarea de băuturi (pe bază de cafea); servicii de vânzare cu amănuntul on-line în legătură cu preparate pentru fabricarea de băuturi (pe bază de cacao); servicii de vânzare cu amănuntul on-line în legătură cu preparate pe bază de cacao; servicii de vânzare cu amănuntul on-line în legătură cu pastă de cacao pentru băuturi; servicii de vânzare cu amănuntul on-line în legătură cu cacao cu lapte; servicii de vânzare cu amănuntul on-line în legătură cu ciocolată cu lapte; servicii de vânzare cu amănuntul on-line în legătură cu ciocolată caldă; servicii de vânzare cu amănuntul on-line în legătură cu produse din cacao; servicii de vânzare cu amănuntul on-line în legătură cu băuturi pe bază de ciocolată cu lapte; servicii de vânzare cu amănuntul on-line în legătură cu băuturi pe bază de cafea; servicii de vânzare cu amănuntul on-line în legătură cu băuturi pe bază de cacao; servicii de vânzare cu amănuntul on-line în legătură cu amestecuri de cafea; servicii de vânzare cu amănuntul on-line în legătură cu amestecuri pe bază de cacao; servicii de vânzare cu amănuntul on-line în legătură cu turte din orez învelite în ciocolată; servicii de vânzare cu amănuntul on-line în legătură cu produse pentru gustări preparate din făină de cereale; servicii de vânzare cu amănuntul on-line în legătură cu gustări rapide preparate din porumb; servicii de vânzare cu amănuntul on-line în legătură cu gustări rapide preparate din musli; servicii de vânzare cu amănuntul on-line în legătură cu gustări rapide preparate din grâu integral; servicii de vânzare cu amănuntul on-line în legătură cu gustări preparate conținând în principal cereale expandate; servicii de vânzare cu amănuntul on-line în legătură cu gustări pe bază de orez; servicii de vânzare cu amănuntul on-line în legătură cu gustări pe bază de multocereale; servicii de vânzare cu amă-

nuntul on-line în legătură cu gustări pe bază de grâu; servicii de vânzare cu amănuntul on-line în legătură cu gustări pe bază de cereale; servicii de vânzare cu amănuntul on-line în legătură cu biscuiți de orez; servicii de vânzare cu amănuntul on-line în legătură cu batoane pe bază de ciocolată ca substituiți alimentari; servicii de vânzare cu amănuntul on-line în legătură cu batoane pe bază de cereale ca substituiți alimentari; servicii de vânzare cu amănuntul on-line în legătură cu batoane alimentare pe bază de ciocolată gata de mâncat; servicii de vânzare cu amănuntul on-line în legătură cu aperitive (tartinete); servicii de vânzare cu amănuntul on-line în legătură cu amestecuri de ovăz care conțin fructe uscate.

(210) 047068

(220) 2020.11.13

(730) TAYYAR INVESTMENT FINANSAL YÖNETİM ANONİM SIRKETİ, TR

Organize Sanayi Bölgesi 5.Cad. No:18, Merkez, Karaman, Turcia

(540)

Waffo

(511) NCL(11-2020)

30 - cacao; băuturi pe bază de cafea; băuturi pe bază de cacao; ciocolată de băut; paste alimentare făinoase; jiaozi (găluști umplute); galuște chinezești umplute (gyoza, gătite); vareniki (găluște umplute); tăiței; produse de brutărie; torturi; deserturi preparate (pe bază de ciocolată); deserturi pe bază de ciocolată; pâine; pâine pita; fulgi pita; sandvișuri; rulouri (produse de patiserie); produse de patiserie; produse de patiserie cu ciocolată; produse de patiserie conținând creme; produse de patiserie din cocă sfărâmicioasă; plăcinte; baclava; deserturi preparate (produse de patiserie); deserturi preparate (produse de cofetărie); deserturi cremă instant; budinci; amestecuri instant de budincă; budincă de orez; propolis; propolis de uz alimentar; miere; condimente alimentare pe bază de ketchup și sos tip salsa; arome de vanilie; mirodenii; sosuri (condimente); sos de roșii; drojdie; praf de copt; făină; griș; amidon de uz alimentar; zahăr; zahăr cubic; zahăr glasat; ceai; iced tea; dulciuri; ciocolată; biscuiți să-

rați; napolitane; gumă de mestecat; înghețată; sare; gustări pe bază de cereale; floricele de porumb; chipsuri de porumb; cereale pentru micul dejun; grâu prelucrat; germeni de grâu pentru consum uman; orz măcinat; ovăz pentru consum uman; ovăz prelucrat; orez; siropuri și melasă; pâine de seară; făină de seară; boabe de seară integrală măcinate; biscuiți; deserturi cu musli; deserturi cu înghețată; înghețate cu arome; cereale; fulgi de ovăz; bomboane de ciocolată; cafea; rulouri umplute; biscuiți sub formă de rulouri; rulouri de primăvară (produse de patiserie); napolitane rulou (biscuiți); napolitane învelite în ciocolată; napolitane cu caramel și ciocolată; gustări pe bază de multicereale; covrigei; covrigei moi; chifle; chifle dulci; chifle umplute; chifle cu cremă;

35 - servicii de vânzare cu amănuntul în legătură cu sosuri sărate, sosuri condimentate (chutney) și paste; servicii de vânzare cu amănuntul în legătură cu vafe, gofre; servicii de vânzare cu amănuntul în legătură cu trufe (produse de cofetărie); servicii de vânzare cu amănuntul în legătură cu vafe cu glazură de ciocolată; servicii de vânzare cu amănuntul în legătură cu tiramisu; servicii de vânzare cu amănuntul în legătură cu tablete (dulciuri); servicii de vânzare cu amănuntul în legătură cu sufleuri ca desert; servicii de vânzare cu amănuntul în legătură cu spume de desert (dulciuri); servicii de vânzare cu amănuntul în legătură cu spume de ciocolată; servicii de vânzare cu amănuntul în legătură cu specialități de patiserie; servicii de vânzare cu amănuntul în legătură cu rulouri cu scorțișoară; servicii de vânzare cu amănuntul în legătură cu rahat turcesc acoperit cu ciocolată; servicii de vânzare cu amănuntul în legătură cu rahat turcesc; servicii de vânzare cu amănuntul în legătură cu produse pe bază de ciocolată; servicii de vânzare cu amănuntul în legătură cu produse de cofetărie învelite în ciocolată; servicii de vânzare cu amănuntul în legătură cu produse de cofetărie înghețate; servicii de vânzare cu amănuntul în legătură cu produse de cofetărie în formă lichidă; servicii de vânzare cu amănuntul în legătură cu produse de cofetărie nemedicinale sub formă de jeleu; servicii de vânzare cu amănuntul în legătură cu produse de cofetărie nemedicinale pe bază de făină, învelite în ciocolată; servicii de vânzare cu amănuntul în legătură cu produse de cofetărie nemedicinale pe bază de făină, care conțin ciocolată; servicii de vânzare cu amănuntul

în legătură cu produse de cofetărie dulci aromate; servicii de vânzare cu amănuntul în legătură cu produse de cofetărie din zahăr cu glazură de ciocolată; servicii de vânzare cu amănuntul în legătură cu produse de cofetărie din nuci; servicii de vânzare cu amănuntul în legătură cu produse de cofetărie din ciocolată nemedicinală; servicii de vânzare cu amănuntul în legătură cu produse de cofetărie din ciocolată conținând praline; servicii de vânzare cu amănuntul în legătură cu produse de cofetărie cu umpluturi lichide de fructe; servicii de vânzare cu amănuntul în legătură cu produse de cofetărie cu aromă de mentă (nemedicinale); servicii de vânzare cu amănuntul în legătură cu produse de cofetărie cu aromă de ciocolată; servicii de vânzare cu amănuntul în legătură cu produse de cofetărie congelate pe bază de lactate; servicii de vânzare cu amănuntul în legătură cu produse de cofetărie care conțin jeleu; servicii de vânzare cu amănuntul în legătură cu produse de cofetărie care conțin gem; servicii de vânzare cu amănuntul în legătură cu produse de caramel; servicii de vânzare cu amănuntul în legătură cu produse de brutărie; servicii de vânzare cu amănuntul în legătură cu produse alimentare care conțin ciocolată (ca principal ingredient); servicii de vânzare cu amănuntul în legătură cu praline cu napolitană; servicii de vânzare cu amănuntul în legătură cu panettone (cozonac italian); servicii de vânzare cu amănuntul în legătură cu nuga; servicii de vânzare cu amănuntul în legătură cu marțipan; servicii de vânzare cu amănuntul în legătură cu halva; servicii de vânzare cu amănuntul în legătură cu gustări constând în principal din produse de cofetărie; servicii de vânzare cu amănuntul în legătură cu dulciuri cu conținut redus de carbohidrați; servicii de vânzare cu amănuntul în legătură cu deserturi preparate (produse de cofetărie); servicii de vânzare cu amănuntul în legătură cu deserturi preparate (pe bază de ciocolată); servicii de vânzare cu amănuntul în legătură cu deserturi pe bază de ciocolată; servicii de vânzare cu amănuntul în legătură cu deserturi cu musli; servicii de vânzare cu amănuntul în legătură cu deserturi cremă instant; servicii de vânzare cu amănuntul în legătură cu creme tartinabile pe bază de ciocolată; servicii de vânzare cu amănuntul în legătură cu cremă de ciocolată pentru pâine; servicii de vânzare cu amănuntul în legătură cu creme pe bază de cacao sub formă de produse tartinabile; servicii de vânzare cu amănuntul

în legătură cu creme pe bază de ciocolată; servicii de vânzare cu amănuntul în legătură cu cornuri; servicii de vânzare cu amănuntul în legătură cu ciocolată; servicii de vânzare cu amănuntul în legătură cu budinci de orez; servicii de vânzare cu amănuntul în legătură cu budinci; servicii de vânzare cu amănuntul în legătură cu brișe cu fructe; servicii de vânzare cu amănuntul în legătură cu bomboane cu ciocolată; servicii de vânzare cu amănuntul în legătură cu biscuiți crackers cu aromă de fructe; servicii de vânzare cu amănuntul în legătură cu batoane din aluat prăjit (Youtiao); servicii de vânzare cu amănuntul în legătură cu batoane de nuga învelite în ciocolată; servicii de vânzare cu amănuntul în legătură cu amestecuri de ciocolată caldă; servicii de vânzare cu amănuntul în legătură cu amestec kheer (budincă de orez); servicii de vânzare cu amănuntul în legătură cu alune trase în ciocolată; servicii de vânzare cu amănuntul în legătură cu alimente pe bază de cacao; servicii de vânzare cu amănuntul în legătură cu alimente care conțin cacao (ca principal ingredient); servicii de vânzare cu amănuntul în legătură cu tarte; servicii de vânzare cu amănuntul în legătură cu prăjiturici uscate (patiserie); servicii de vânzare cu amănuntul în legătură cu prăjiturici mici cu ciocolată; servicii de vânzare cu amănuntul în legătură cu produse de patiserie umplute cu fructe; servicii de vânzare cu amănuntul în legătură cu produse de patiserie proaspete; servicii de vânzare cu amănuntul în legătură cu produse de patiserie din cocă sfărâmicioasă; servicii de vânzare cu amănuntul în legătură cu produse de patiserie cu termen mare de valabilitate; servicii de vânzare cu amănuntul în legătură cu produse de patiserie cu migdale; servicii de vânzare cu amănuntul în legătură cu produse de patiserie cu ciocolată; servicii de vânzare cu amănuntul în legătură cu produse de patiserie conținând creme și fructe; servicii de vânzare cu amănuntul în legătură cu produse de patiserie conținând creme; servicii de vânzare cu amănuntul în legătură cu produse de patiserie congelate; servicii de vânzare cu amănuntul în legătură cu produse de patiserie care conțin fructe; servicii de vânzare cu amănuntul în legătură cu produse de patiserie aromate; servicii de vânzare cu amănuntul în legătură cu produse de cofetărie pe bază de făină; servicii de vânzare cu amănuntul în legătură cu prăjitură învelită în ciocolată; servicii de vânzare cu amănuntul în

legătură cu prăjitură din ciocolată neagră preparată din chec de ciocolată; servicii de vânzare cu amănuntul în legătură cu prăjitură de malt; servicii de vânzare cu amănuntul în legătură cu prăjituri din ovăz pentru consum uman; servicii de vânzare cu amănuntul în legătură cu prăjituri cu fructe glasate; servicii de vânzare cu amănuntul în legătură cu prăjituri cu fructe; servicii de vânzare cu amănuntul în legătură cu prăjituri cu cremă; servicii de vânzare cu amănuntul în legătură cu prăjituri cu ciocolată; servicii de vânzare cu amănuntul în legătură cu prăjituri caramelizate din orez expandat; servicii de vânzare cu amănuntul în legătură cu pandișpan copt pe aburi (Fa gao); servicii de vânzare cu amănuntul în legătură cu napolitane învelite în ciocolată; servicii de vânzare cu amănuntul în legătură cu napolitane rulou (biscuiți); servicii de vânzare cu amănuntul în legătură cu napolitane; servicii de vânzare cu amănuntul în legătură cu fursecuri parțial învelite în ciocolată; servicii de vânzare cu amănuntul în legătură cu fursecuri cu înveliș cu aromă de ciocolată; servicii de vânzare cu amănuntul în legătură cu fursecuri cu glazură de ciocolată; servicii de vânzare cu amănuntul în legătură cu deserturi preparate (produse de patiserie); servicii de vânzare cu amănuntul în legătură cu chifle cu cremă; servicii de vânzare cu amănuntul în legătură cu brișe (muffins); servicii de vânzare cu amănuntul în legătură cu biscuiți înveliți în ciocolată; servicii de vânzare cu amănuntul în legătură cu biscuiți sub formă de rulouri; servicii de vânzare cu amănuntul în legătură cu biscuiți pe jumătate înveliți în ciocolată; servicii de vânzare cu amănuntul în legătură cu biscuiți dulci pentru consum uman; servicii de vânzare cu amănuntul în legătură cu biscuiți de ovăz pentru consum uman; servicii de vânzare cu amănuntul în legătură cu biscuiți de ciocolată; servicii de vânzare cu amănuntul în legătură cu biscuiți cu glazură cu aromă de ciocolată; servicii de vânzare cu amănuntul în legătură cu biscuiți cu glazură; servicii de vânzare cu amănuntul în legătură cu biscuiți cu fructe; servicii de vânzare cu amănuntul în legătură cu biscuiți cu aromă de fructe; servicii de vânzare cu amănuntul în legătură cu biscuiți conținând ingrediente cu aromă de ciocolată; servicii de vânzare cu amănuntul în legătură cu batoane de prăjitură; servicii de vânzare cu amănuntul în legătură cu amestecuri pentru prăjituri; servicii de vânzare cu amănuntul în legătură cu prăjituri

de cereale pentru consum uman; servicii de vânzare cu amănuntul în legătură cu produse din cereale sub formă de batoane; servicii de vânzare cu amănuntul în legătură cu preparate din cereale care conțin țărățe; servicii de vânzare cu amănuntul în legătură cu preparate din cereale acoperite cu zahăr și miere; servicii de vânzare cu amănuntul în legătură cu gustări tip prăjitură din orez; servicii de vânzare cu amănuntul în legătură cu batoane învelite în ciocolată; servicii de vânzare cu amănuntul în legătură cu batoane pentru gustări conținând un amestec de cereale, nuci și fructe uscate (produse de cofetărie); servicii de vânzare cu amănuntul în legătură cu batoane pe bază de grâu; servicii de vânzare cu amănuntul în legătură cu batoane energetice pe bază de cereale; servicii de vânzare cu amănuntul în legătură cu batoane dulci cu susan; servicii de vânzare cu amănuntul în legătură cu batoane de ovăz; servicii de vânzare cu amănuntul în legătură cu batoane de cereale bogate în proteine; servicii de vânzare cu amănuntul în legătură cu batoane de cereale; servicii de vânzare cu amănuntul în legătură cu batoane cu musli; servicii de vânzare cu amănuntul în legătură cu batoane alimentare pe bază de cereale; servicii de vânzare cu amănuntul în legătură cu pudră de ciocolată; servicii de vânzare cu amănuntul în legătură cu pudră de cacao; servicii de vânzare cu amănuntul în legătură cu preparate pentru fabricarea de băuturi (pe bază de cafea); servicii de vânzare cu amănuntul în legătură cu preparate pentru fabricarea de băuturi (pe bază de cacao); servicii de vânzare cu amănuntul în legătură cu preparate pe bază de cacao; servicii de vânzare cu amănuntul în legătură cu pastă de cacao pentru băuturi; servicii de vânzare cu amănuntul în legătură cu cacao cu lapte; servicii de vânzare cu amănuntul în legătură cu ciocolată cu lapte; servicii de vânzare cu amănuntul în legătură cu ciocolată caldă; servicii de vânzare cu amănuntul în legătură cu produse din cacao; servicii de vânzare cu amănuntul în legătură cu băuturi pe bază de ciocolată cu lapte; servicii de vânzare cu amănuntul în legătură cu băuturi pe bază de cafea; servicii de vânzare cu amănuntul în legătură cu băuturi pe bază de cacao; servicii de vânzare cu amănuntul în legătură cu amestecuri de cafea; servicii de vânzare cu amănuntul în legătură cu amestecuri pe bază de cacao; servicii de vânzare cu amănuntul în legătură cu turte din orez învelite în cioco-

lată; servicii de vânzare cu amănuntul în legătură cu produse pentru gustări preparate din făină de cereale; servicii de vânzare cu amănuntul în legătură cu gustări rapide preparate din porumb; servicii de vânzare cu amănuntul în legătură cu gustări rapide preparate din musli; servicii de vânzare cu amănuntul în legătură cu gustări rapide preparate din grâu integral; servicii de vânzare cu amănuntul în legătură cu gustări preparate conținând în principal cereale expandate; servicii de vânzare cu amănuntul în legătură cu gustări pe bază de orez; servicii de vânzare cu amănuntul în legătură cu gustări pe bază de multocereale; servicii de vânzare cu amănuntul în legătură cu gustări pe bază de grâu; servicii de vânzare cu amănuntul în legătură cu gustări pe bază de cereale; servicii de vânzare cu amănuntul în legătură cu biscuiți de orez; servicii de vânzare cu amănuntul în legătură cu batoane pe bază de ciocolată ca substituiți alimentari; servicii de vânzare cu amănuntul în legătură cu batoane pe bază de cereale ca substituiți alimentari; servicii de vânzare cu amănuntul în legătură cu batoane alimentare pe bază de ciocolată gata de mâncat; servicii de vânzare cu amănuntul în legătură cu aperitive (tartine); servicii de vânzare cu amănuntul în legătură cu amestecuri de ovăz care conțin fructe uscate; servicii de vânzare angro în legătură cu sosuri sărate, sosuri condimentate (chutney) și paste; servicii de vânzare angro în legătură cu vafe, gofre; servicii de vânzare angro în legătură cu trufe (produse de cofetărie); servicii de vânzare angro în legătură cu vafe cu glazură de ciocolată; servicii de vânzare angro în legătură cu tiramisu; servicii de vânzare angro în legătură cu tablete (dulciuri); servicii de vânzare angro în legătură cu sufleuri ca desert; servicii de vânzare angro în legătură cu spume de desert (dulciuri); servicii de vânzare angro în legătură cu spume de ciocolată; servicii de vânzare angro în legătură cu specialități de patiserie; servicii de vânzare angro în legătură cu rulouri cu scorțișoară; servicii de vânzare angro în legătură cu rahat turcesc acoperit cu ciocolată; servicii de vânzare angro în legătură cu rahat turcesc; servicii de vânzare angro în legătură cu produse pe bază de ciocolată; servicii de vânzare angro în legătură cu produse de cofetărie învelite în ciocolată; servicii de vânzare angro în legătură cu produse de cofetărie înghețate; servicii de vânzare angro în legătură cu produse de cofetărie în formă lichidă; ser-

vicii de vânzare angro în legătură cu produse de cofetărie nemedicinale sub formă de jeleu; servicii de vânzare angro în legătură cu produse de cofetărie nemedicinale pe bază de făină, învelite în ciocolată; servicii de vânzare angro în legătură cu produse de cofetărie nemedicinale pe bază de făină, care conțin ciocolată; servicii de vânzare angro în legătură cu produse de cofetărie dulci aroamate; servicii de vânzare angro în legătură cu produse de cofetărie din zahăr cu glazură de ciocolată; servicii de vânzare angro în legătură cu produse de cofetărie din nuci; servicii de vânzare angro în legătură cu produse de cofetărie din ciocolată nemedicinală; servicii de vânzare angro în legătură cu produse de cofetărie din ciocolată conținând praline; servicii de vânzare angro în legătură cu produse de cofetărie cu umpluturi lichide de fructe; servicii de vânzare angro în legătură cu produse de cofetărie cu aromă de mentă (nemedicinale); servicii de vânzare angro în legătură cu produse de cofetărie cu aromă de ciocolată; servicii de vânzare angro în legătură cu produse de cofetărie congelate pe bază de lactate; servicii de vânzare angro în legătură cu produse de cofetărie care conțin jeleu; servicii de vânzare angro în legătură cu produse de cofetărie care conțin gem; servicii de vânzare angro în legătură cu produse de caramel; servicii de vânzare angro în legătură cu produse de brutărie; servicii de vânzare angro în legătură cu produse alimentare care conțin ciocolată (ca principal ingredient); servicii de vânzare angro în legătură cu praline cu napolitană; servicii de vânzare angro în legătură cu panettone (cozonac italian); servicii de vânzare angro în legătură cu nuga; servicii de vânzare angro în legătură cu marțipan; servicii de vânzare angro în legătură cu halva; servicii de vânzare angro în legătură cu gustări constând în principal din produse de cofetărie; servicii de vânzare angro în legătură cu dulciuri cu conținut redus de carbohidrați; servicii de vânzare angro în legătură cu deserturi preparate (produse de cofetărie); servicii de vânzare angro în legătură cu deserturi preparate (pe bază de ciocolată); servicii de vânzare angro în legătură cu deserturi pe bază de ciocolată; servicii de vânzare angro în legătură cu deserturi cu musli; servicii de vânzare angro în legătură cu deserturi cremă instant; servicii de vânzare angro în legătură cu creme tartinabile pe bază de ciocolată; servicii de vânzare angro în legătură cu cremă de ciocolată

pentru pâine; servicii de vânzare angro în legătură cu creme pe bază de cacao sub formă de produse tartinabile; servicii de vânzare angro în legătură cu creme pe bază de ciocolată; servicii de vânzare angro în legătură cu cornuri; servicii de vânzare angro în legătură cu ciocolată; servicii de vânzare angro în legătură cu budinci de orez; servicii de vânzare angro în legătură cu budinci; servicii de vânzare angro în legătură cu brișe cu fructe; servicii de vânzare angro în legătură cu bomboane cu ciocolată; servicii de vânzare angro în legătură cu biscuiți crackers cu aromă de fructe; servicii de vânzare angro în legătură cu batoane din aluat prăjit (Youtiao); servicii de vânzare angro în legătură cu batoane de nuga învelite în ciocolată; servicii de vânzare angro în legătură cu amestecuri de ciocolată caldă; servicii de vânzare angro în legătură cu amestec kheer (budincă de orez); servicii de vânzare angro în legătură cu alune trase în ciocolată; servicii de vânzare angro în legătură cu alimente pe bază de cacao; servicii de vânzare angro în legătură cu alimente care conțin cacao (ca principal ingredient); servicii de vânzare angro în legătură cu tarte; servicii de vânzare angro în legătură cu prăjiturici uscate (patiserie); servicii de vânzare angro în legătură cu prăjituri mici cu ciocolată; servicii de vânzare angro în legătură cu produse de patiserie umplute cu fructe; servicii de vânzare angro în legătură cu produse de patiserie proaspete; servicii de vânzare angro în legătură cu produse de patiserie din cocă sfărâmicioasă; servicii de vânzare angro în legătură cu produse de patiserie cu termen mare de valabilitate; servicii de vânzare angro în legătură cu produse de patiserie cu migdale; servicii de vânzare angro în legătură cu produse de patiserie cu ciocolată; servicii de vânzare angro în legătură cu produse de patiserie conținând creme și fructe; servicii de vânzare angro în legătură cu produse de patiserie conținând creme; servicii de vânzare angro în legătură cu produse de patiserie congelate; servicii de vânzare angro în legătură cu produse de patiserie care conțin fructe; servicii de vânzare angro în legătură cu produse de patiserie aromate; servicii de vânzare angro în legătură cu produse de cofetărie pe bază de făină; servicii de vânzare angro în legătură cu prăjitură învelită în ciocolată; servicii de vânzare angro în legătură cu prăjitură din ciocolată neagră preparată din chec de ciocolată; servicii de vânzare angro în

legătură cu prăjitură de malt; servicii de vânzare angro în legătură cu prăjituri din ovăz pentru consum uman; servicii de vânzare angro în legătură cu prăjituri cu fructe glasate; servicii de vânzare angro în legătură cu prăjituri cu fructe; servicii de vânzare angro în legătură cu prăjituri cu cremă; servicii de vânzare angro în legătură cu prăjituri cu ciocolată; servicii de vânzare angro în legătură cu prăjituri caramelizate din orez expandat; servicii de vânzare angro în legătură cu pandișpan copt pe aburi (Fa gao); servicii de vânzare angro în legătură cu napolitane învelite în ciocolată; servicii de vânzare angro în legătură cu napolitane rulou (biscuiți); servicii de vânzare angro în legătură cu napolitane; servicii de vânzare angro în legătură cu fursecuri parțial învelite în ciocolată; servicii de vânzare angro în legătură cu fursecuri cu înveliș cu aromă de ciocolată; servicii de vânzare angro în legătură cu fursecuri cu glazură de ciocolată; servicii de vânzare angro în legătură cu deserturi preparate (produse de patiserie); servicii de vânzare angro în legătură cu chifle cu cremă; servicii de vânzare angro în legătură cu brișe (muffins); servicii de vânzare angro în legătură cu biscuiți înveliți în ciocolată; servicii de vânzare angro în legătură cu biscuiți sub formă de rulouri; servicii de vânzare angro în legătură cu biscuiți pe jumătate înveliți în ciocolată; servicii de vânzare angro în legătură cu biscuiți dulci pentru consum uman; servicii de vânzare angro în legătură cu biscuiți de ovăz pentru consum uman; servicii de vânzare angro în legătură cu biscuiți de ciocolată; servicii de vânzare angro în legătură cu biscuiți cu glazură cu aromă de ciocolată; servicii de vânzare angro în legătură cu biscuiți cu glazură; servicii de vânzare angro în legătură cu biscuiți cu fructe; servicii de vânzare angro în legătură cu biscuiți cu aromă de fructe; servicii de vânzare angro în legătură cu biscuiți conținând ingrediente cu aromă de ciocolată; servicii de vânzare angro în legătură cu batoane de prăjitură; servicii de vânzare angro în legătură cu amestecuri pentru prăjituri; servicii de vânzare angro în legătură cu prăjituri de cereale pentru consum uman; servicii de vânzare angro în legătură cu produse din cereale sub formă de batoane; servicii de vânzare angro în legătură cu preparate din cereale care conțin tărâțe; servicii de vânzare angro în legătură cu preparate din cereale acoperite cu zahăr și miere; servicii de vânzare angro în legături

ră cu gustări tip prăjitură din orez; servicii de vânzare angro în legătură cu batoane învelite în ciocolată; servicii de vânzare angro în legătură cu batoane pentru gustări conținând un amestec de cereale, nuci și fructe uscate (produse de cofetărie); servicii de vânzare angro în legătură cu batoane pe bază de grâu; servicii de vânzare angro în legătură cu batoane energetice pe bază de cereale; servicii de vânzare angro în legătură cu batoane dulci cu susan; servicii de vânzare angro în legătură cu batoane de ovăz; servicii de vânzare angro în legătură cu batoane de cereale bogate în proteine; servicii de vânzare angro în legătură cu batoane de cereale; servicii de vânzare angro în legătură cu batoane cu musli; servicii de vânzare angro în legătură cu batoane alimentare pe bază de cereale; servicii de vânzare angro în legătură cu pudră de ciocolată; servicii de vânzare angro în legătură cu pudră de cacao; servicii de vânzare angro în legătură cu preparate pentru fabricarea de băuturi (pe bază de cafea); servicii de vânzare angro în legătură cu preparate pentru fabricarea de băuturi (pe bază de cacao); servicii de vânzare angro în legătură cu preparate pe bază de cacao; servicii de vânzare angro în legătură cu pastă de cacao pentru băuturi; servicii de vânzare angro în legătură cu cacao cu lapte; servicii de vânzare angro în legătură cu ciocolată cu lapte; servicii de vânzare angro în legătură cu ciocolată caldă; servicii de vânzare angro în legătură cu produse din cacao; servicii de vânzare angro în legătură cu băuturi pe bază de ciocolată cu lapte; servicii de vânzare angro în legătură cu băuturi pe bază de cafea; servicii de vânzare angro în legătură cu băuturi pe bază de cacao; servicii de vânzare angro în legătură cu amestecuri de cafea; servicii de vânzare angro în legătură cu amestecuri pe bază de cacao; servicii de vânzare angro în legătură cu turte din orez învelite în ciocolată; servicii de vânzare angro în legătură cu produse pentru gustări preparate din făină de cereale; servicii de vânzare angro în legătură cu gustări rapide preparate din porumb; servicii de vânzare angro în legătură cu gustări rapide preparate din musli; servicii de vânzare angro în legătură cu gustări rapide preparate din grâu integral; servicii de vânzare angro în legătură cu gustări preparate conținând în principal cereale expandate; servicii de vânzare angro în legătură cu gustări pe bază de orez; servicii de vânzare angro în legătură cu gustări pe

bază de multicereale; servicii de vânzare angro în legătură cu gustări pe bază de grâu; servicii de vânzare angro în legătură cu gustări pe bază de cereale; servicii de vânzare angro în legătură cu biscuiți de orez; servicii de vânzare angro în legătură cu batoane pe bază de ciocolată ca substituiți alimentari; servicii de vânzare angro în legătură cu batoane pe bază de cereale ca substituiți alimentari; servicii de vânzare angro în legătură cu batoane alimentare pe bază de ciocolată gata de mâncat; servicii de vânzare angro în legătură cu aperitive (tartine); servicii de vânzare angro în legătură cu amestecuri de ovăz care conțin fructe uscate; servicii de vânzare cu amănuntul prin catalog în legătură cu sosuri sărate, sosuri condimentate (chutney) și paste; servicii de vânzare cu amănuntul prin catalog în legătură cu vafe, gofre; servicii de vânzare cu amănuntul prin catalog în legătură cu trufe (produse de cofetărie); servicii de vânzare cu amănuntul prin catalog în legătură cu vafe cu glazură de ciocolată; servicii de vânzare cu amănuntul prin catalog în legătură cu tiramisu; servicii de vânzare cu amănuntul prin catalog în legătură cu tablete (dulciuri); servicii de vânzare cu amănuntul prin catalog în legătură cu sufleuri ca desert; servicii de vânzare cu amănuntul prin catalog în legătură cu spume de desert (dulciuri); servicii de vânzare cu amănuntul prin catalog în legătură cu spume de ciocolată; servicii de vânzare cu amănuntul prin catalog în legătură cu specialități de patiserie; servicii de vânzare cu amănuntul prin catalog în legătură cu rulouri cu scorțișoară; servicii de vânzare cu amănuntul prin catalog în legătură cu rahat turcesc acoperit cu ciocolată; servicii de vânzare cu amănuntul prin catalog în legătură cu rahat turcesc; servicii de vânzare cu amănuntul prin catalog în legătură cu produse pe bază de ciocolată; servicii de vânzare cu amănuntul prin catalog în legătură cu produse de cofetărie învelite în ciocolată; servicii de vânzare cu amănuntul prin catalog în legătură cu produse de cofetărie înghețate; servicii de vânzare cu amănuntul prin catalog în legătură cu produse de cofetărie în formă lichidă; servicii de vânzare cu amănuntul prin catalog în legătură cu produse de cofetărie nemedicinale sub formă de jeleu; servicii de vânzare cu amănuntul prin catalog în legătură cu produse de cofetărie nemedicinale pe bază de făină, învelite în ciocolată; servicii de vânzare cu amănuntul prin catalog în legătură cu produse de cofe-

tărie nemedicinale pe bază de făină, care conțin ciocolată; servicii de vânzare cu amănuntul prin catalog în legătură cu produse de cofetărie dulci aromate; servicii de vânzare cu amănuntul prin catalog în legătură cu produse de cofetărie din zahăr cu glazură de ciocolată; servicii de vânzare cu amănuntul prin catalog în legătură cu produse de cofetărie din nuci; servicii de vânzare cu amănuntul prin catalog în legătură cu produse de cofetărie din ciocolată nemedicinală; servicii de vânzare cu amănuntul prin catalog în legătură cu produse de cofetărie din ciocolată conținând praline; servicii de vânzare cu amănuntul prin catalog în legătură cu produse de cofetărie cu umpluturi lichide de fructe; servicii de vânzare cu amănuntul prin catalog în legătură cu produse de cofetărie cu aromă de mentă (nemedicinale); servicii de vânzare cu amănuntul prin catalog în legătură cu produse de cofetărie cu aromă de ciocolată; servicii de vânzare cu amănuntul prin catalog în legătură cu produse de cofetărie congelate pe bază de lactate; servicii de vânzare cu amănuntul prin catalog în legătură cu produse de cofetărie care conțin jeleu; servicii de vânzare cu amănuntul prin catalog în legătură cu produse de cofetărie care conțin gem; servicii de vânzare cu amănuntul prin catalog în legătură cu produse de caramel; servicii de vânzare cu amănuntul prin catalog în legătură cu produse de brutărie; servicii de vânzare cu amănuntul prin catalog în legătură cu produse alimentare care conțin ciocolată (ca principal ingredient); servicii de vânzare cu amănuntul prin catalog în legătură cu praline cu napolitană; servicii de vânzare cu amănuntul prin catalog în legătură cu panettone (cozonac italian); servicii de vânzare cu amănuntul prin catalog în legătură cu nuga; servicii de vânzare cu amănuntul prin catalog în legătură cu marțipan; servicii de vânzare cu amănuntul prin catalog în legătură cu halva; servicii de vânzare cu amănuntul prin catalog în legătură cu gustări constând în principal din produse de cofetărie; servicii de vânzare cu amănuntul prin catalog în legătură cu dulciuri cu conținut redus de carbohidrați; servicii de vânzare cu amănuntul prin catalog în legătură cu deserturi preparate (produse de cofetărie); servicii de vânzare cu amănuntul prin catalog în legătură cu deserturi preparate (pe bază de ciocolată); servicii de vânzare cu amănuntul prin catalog în legătură cu deserturi pe bază de ciocolată; servicii de vânzare cu amănuntul prin catalog

în legătură cu deserturi cu musli; servicii de vânzare cu amănuntul prin catalog în legătură cu deserturi cremă instant; servicii de vânzare cu amănuntul prin catalog în legătură cu creme tartinabile pe bază de ciocolată; servicii de vânzare cu amănuntul prin catalog în legătură cu cremă de ciocolată pentru pâine; servicii de vânzare cu amănuntul prin catalog în legătură cu creme pe bază de cacao sub formă de produse tartinabile; servicii de vânzare cu amănuntul prin catalog în legătură cu creme pe bază de ciocolată; servicii de vânzare cu amănuntul prin catalog în legătură cu cornuri; servicii de vânzare cu amănuntul prin catalog în legătură cu ciocolată; servicii de vânzare cu amănuntul prin catalog în legătură cu budinci de orez; servicii de vânzare cu amănuntul prin catalog în legătură cu budinci; servicii de vânzare cu amănuntul prin catalog în legătură cu briose cu fructe; servicii de vânzare cu amănuntul prin catalog în legătură cu bomboane cu ciocolată; servicii de vânzare cu amănuntul prin catalog în legătură cu biscuiți crackers cu aromă de fructe; servicii de vânzare cu amănuntul prin catalog în legătură cu batoane din aluat prăjit (Youtiao); servicii de vânzare cu amănuntul prin catalog în legătură cu batoane de nuga învelite în ciocolată; servicii de vânzare cu amănuntul prin catalog în legătură cu amestecuri de ciocolată caldă; servicii de vânzare cu amănuntul prin catalog în legătură cu amestec kheer (budincă de orez); servicii de vânzare cu amănuntul prin catalog în legătură cu alune trase în ciocolată; servicii de vânzare cu amănuntul prin catalog în legătură cu alimente pe bază de cacao; servicii de vânzare cu amănuntul prin catalog în legătură cu alimente care conțin cacao (ca principal ingredient); servicii de vânzare cu amănuntul prin catalog în legătură cu tarte; servicii de vânzare cu amănuntul prin catalog în legătură cu prăjiturici uscate (patiserie); servicii de vânzare cu amănuntul prin catalog în legătură cu prăjiturici mici cu ciocolată; servicii de vânzare cu amănuntul prin catalog în legătură cu produse de patiserie umplute cu fructe; servicii de vânzare cu amănuntul prin catalog în legătură cu produse de patiserie proaspete; servicii de vânzare cu amănuntul prin catalog în legătură cu produse de patiserie din cocă sfărâncioasă; servicii de vânzare cu amănuntul prin catalog în legătură cu produse de patiserie cu termen mare de valabilitate; servicii de vânzare cu amănuntul prin catalog în legătură cu produse de patiserie

cu migdale; servicii de vânzare cu amănuntul prin catalog în legătură cu produse de patiserie cu ciocolată; servicii de vânzare cu amănuntul prin catalog în legătură cu produse de patiserie conținând creme și fructe; servicii de vânzare cu amănuntul prin catalog în legătură cu produse de patiserie conținând creme; servicii de vânzare cu amănuntul prin catalog în legătură cu produse de patiserie congelate; servicii de vânzare cu amănuntul prin catalog în legătură cu produse de patiserie care conțin fructe; servicii de vânzare cu amănuntul prin catalog în legătură cu produse de patiserie aromate; servicii de vânzare cu amănuntul prin catalog în legătură cu produse de cofetărie pe bază de făină; servicii de vânzare cu amănuntul prin catalog în legătură cu prăjitură învelită în ciocolată; servicii de vânzare cu amănuntul prin catalog în legătură cu prăjitură din ciocolată neagră preparată din chec de ciocolată; servicii de vânzare cu amănuntul prin catalog în legătură cu prăjitură de malt; servicii de vânzare cu amănuntul prin catalog în legătură cu prăjituri din ovăz pentru consum uman; servicii de vânzare cu amănuntul prin catalog în legătură cu prăjituri cu fructe glasate; servicii de vânzare cu amănuntul prin catalog în legătură cu prăjituri cu fructe; servicii de vânzare cu amănuntul prin catalog în legătură cu prăjituri cu cremă; servicii de vânzare cu amănuntul prin catalog în legătură cu prăjituri cu ciocolată; servicii de vânzare cu amănuntul prin catalog în legătură cu prăjituri caramelizate din orez expandat; servicii de vânzare cu amănuntul prin catalog în legătură cu pandișpan copt pe aburi (Fa gao); servicii de vânzare cu amănuntul prin catalog în legătură cu napolitane învelite în ciocolată; servicii de vânzare cu amănuntul prin catalog în legătură cu napolitane rulou (biscuiți); servicii de vânzare cu amănuntul prin catalog în legătură cu napolitane; servicii de vânzare cu amănuntul prin catalog în legătură cu fursecuri parțial învelite în ciocolată; servicii de vânzare cu amănuntul prin catalog în legătură cu fursecuri cu înveliș cu aromă de ciocolată; servicii de vânzare cu amănuntul prin catalog în legătură cu fursecuri cu glazură de ciocolată; servicii de vânzare cu amănuntul prin catalog în legătură cu deserturi preparate (produse de patiserie); servicii de vânzare cu amănuntul prin catalog în legătură cu chifle cu cremă; servicii de vânzare cu amănuntul prin catalog în legătură cu brișe (muffins); servicii de vânzare cu amănuntul

prin catalog în legătură cu biscuiți înveliți în ciocolată; servicii de vânzare cu amănuntul prin catalog în legătură cu biscuiți sub formă de rulouri; servicii de vânzare cu amănuntul prin catalog în legătură cu biscuiți pe jumătate înveliți în ciocolată; servicii de vânzare cu amănuntul prin catalog în legătură cu biscuiți dulci pentru consum uman; servicii de vânzare cu amănuntul prin catalog în legătură cu biscuiți de ovăz pentru consum uman; servicii de vânzare cu amănuntul prin catalog în legătură cu biscuiți de ciocolată; servicii de vânzare cu amănuntul prin catalog în legătură cu biscuiți cu glazură cu aromă de ciocolată; servicii de vânzare cu amănuntul prin catalog în legătură cu biscuiți cu glazură; servicii de vânzare cu amănuntul prin catalog în legătură cu biscuiți cu fructe; servicii de vânzare cu amănuntul prin catalog în legătură cu biscuiți cu aromă de fructe; servicii de vânzare cu amănuntul prin catalog în legătură cu biscuiți conținând ingrediente cu aromă de ciocolată; servicii de vânzare cu amănuntul prin catalog în legătură cu batoane de prăjitură; servicii de vânzare cu amănuntul prin catalog în legătură cu amestecuri pentru prăjituri; servicii de vânzare cu amănuntul prin catalog în legătură cu prăjituri de cereale pentru consum uman; servicii de vânzare cu amănuntul prin catalog în legătură cu produse din cereale sub formă de batoane; servicii de vânzare cu amănuntul prin catalog în legătură cu preparate din cereale care conțin țărâțe; servicii de vânzare cu amănuntul prin catalog în legătură cu preparate din cereale acoperite cu zahăr și miere; servicii de vânzare cu amănuntul prin catalog în legătură cu gustări tip prăjitură din orez; servicii de vânzare cu amănuntul prin catalog în legătură cu batoane învelite în ciocolată; servicii de vânzare cu amănuntul prin catalog în legătură cu batoane pentru gustări conținând un amestec de cereale, nuci și fructe uscate (produse de cofetărie); servicii de vânzare cu amănuntul prin catalog în legătură cu batoane pe bază de grâu; servicii de vânzare cu amănuntul prin catalog în legătură cu batoane energetice pe bază de cereale; servicii de vânzare cu amănuntul prin catalog în legătură cu batoane dulci cu susan; servicii de vânzare cu amănuntul prin catalog în legătură cu batoane de ovăz; servicii de vânzare cu amănuntul prin catalog în legătură cu batoane bogate în proteine; servicii de vânzare cu amănuntul prin catalog în legătură cu batoane de cereale; servicii de vânzare cu amă-

nuntul prin catalog în legătură cu batoane cu musli; servicii de vânzare cu amănuntul prin catalog în legătură cu batoane alimentare pe bază de cereale; servicii de vânzare cu amănuntul prin catalog în legătură cu pudră de ciocolată; servicii de vânzare cu amănuntul prin catalog în legătură cu pudră de cacao; servicii de vânzare cu amănuntul prin catalog în legătură cu preparate pentru fabricarea de băuturi (pe bază de cafea); servicii de vânzare cu amănuntul prin catalog în legătură cu preparate pentru fabricarea de băuturi (pe bază de cacao); servicii de vânzare cu amănuntul prin catalog în legătură cu preparate pe bază de cacao; servicii de vânzare cu amănuntul prin catalog în legătură cu pastă de cacao pentru băuturi; servicii de vânzare cu amănuntul prin catalog în legătură cu cacao cu lapte; servicii de vânzare cu amănuntul prin catalog în legătură cu ciocolată cu lapte; servicii de vânzare cu amănuntul prin catalog în legătură cu ciocolată caldă; servicii de vânzare cu amănuntul prin catalog în legătură cu produse din cacao; servicii de vânzare cu amănuntul prin catalog în legătură cu băuturi pe bază de ciocolată cu lapte; servicii de vânzare cu amănuntul prin catalog în legătură cu băuturi pe bază de cafea; servicii de vânzare cu amănuntul prin catalog în legătură cu băuturi pe bază de cacao; servicii de vânzare cu amănuntul prin catalog în legătură cu amestecuri de cafea; servicii de vânzare cu amănuntul prin catalog în legătură cu amestecuri pe bază de cacao; servicii de vânzare cu amănuntul prin catalog în legătură cu turte din orez învelite în ciocolată; servicii de vânzare cu amănuntul prin catalog în legătură cu produse pentru gustări preparate din făină de cereale; servicii de vânzare cu amănuntul prin catalog în legătură cu gustări rapide preparate din porumb; servicii de vânzare cu amănuntul prin catalog în legătură cu gustări rapide preparate din musli; servicii de vânzare cu amănuntul prin catalog în legătură cu gustări rapide preparate din grâu integral; servicii de vânzare cu amănuntul prin catalog în legătură cu gustări preparate conținând în principal cereale expandate; servicii de vânzare cu amănuntul prin catalog în legătură cu gustări pe bază de orez; servicii de vânzare cu amănuntul prin catalog în legătură cu gustări pe bază de multicerale; servicii de vânzare cu amănuntul prin catalog în legătură cu gustări pe bază de grâu; servicii de vânzare cu amănuntul prin catalog în legătură cu gustări pe bază de cereale; ser-

vicii de vânzare cu amănuntul prin catalog în legătură cu biscuiți de orez; servicii de vânzare cu amănuntul prin catalog în legătură cu batoane pe bază de ciocolată ca substituiți alimentari; servicii de vânzare cu amănuntul prin catalog în legătură cu batoane pe bază de cereale ca substituiți alimentari; servicii de vânzare cu amănuntul prin catalog în legătură cu batoane alimentare pe bază de ciocolată gata de mâncat; servicii de vânzare cu amănuntul prin catalog în legătură cu aperitive (tartine); servicii de vânzare cu amănuntul prin catalog în legătură cu amestecuri de ovăz care conțin fructe uscate; servicii de vânzare cu amănuntul on-line în legătură cu sosuri sărate, sosuri condimentate (chutney) și paste; servicii de vânzare cu amănuntul on-line în legătură cu vafe, gofre; servicii de vânzare cu amănuntul on-line în legătură cu trufe (produse de cofetărie); servicii de vânzare cu amănuntul on-line în legătură cu vafe cu glazură de ciocolată; servicii de vânzare cu amănuntul on-line în legătură cu tiramisu; servicii de vânzare cu amănuntul on-line în legătură cu tablete (dulciuri); servicii de vânzare cu amănuntul on-line în legătură cu sufleuri ca desert; servicii de vânzare cu amănuntul on-line în legătură cu spume de desert (dulciuri); servicii de vânzare cu amănuntul on-line în legătură cu spume de ciocolată; servicii de vânzare cu amănuntul on-line în legătură cu specialități de patiserie; servicii de vânzare cu amănuntul on-line în legătură cu rulouri cu scorțișoară; servicii de vânzare cu amănuntul on-line în legătură cu rahat turcesc acoperit cu ciocolată; servicii de vânzare cu amănuntul on-line în legătură cu rahat turcesc; servicii de vânzare cu amănuntul on-line în legătură cu produse pe bază de ciocolată; servicii de vânzare cu amănuntul on-line în legătură cu produse de cofetărie învelite în ciocolată; servicii de vânzare cu amănuntul on-line în legătură cu produse de cofetărie înghețate; servicii de vânzare cu amănuntul on-line în legătură cu produse de cofetărie în formă lichidă; servicii de vânzare cu amănuntul on-line în legătură cu produse de cofetărie nemedicinale sub formă de jeleu; servicii de vânzare cu amănuntul on-line în legătură cu produse de cofetărie nemedicinale pe bază de făină, învelite în ciocolată; servicii de vânzare cu amănuntul on-line în legătură cu produse de cofetărie nemedicinale pe bază de făină, care conțin ciocolată; servicii de vânzare cu amănuntul on-line în legătură cu produse de cofetărie

dulci aromate; servicii de vânzare cu amănuntul on-line în legătură cu produse de cofetărie din zahăr cu glazură de ciocolată; servicii de vânzare cu amănuntul on-line în legătură cu produse de cofetărie din nuci; servicii de vânzare cu amănuntul on-line în legătură cu produse de cofetărie din ciocolată nemedicinală; servicii de vânzare cu amănuntul on-line în legătură cu produse de cofetărie din ciocolată conținând praline; servicii de vânzare cu amănuntul on-line în legătură cu produse de cofetărie cu umpluturi lichide de fructe; servicii de vânzare cu amănuntul on-line în legătură cu produse de cofetărie cu aromă de mentă (nemedicinale); servicii de vânzare cu amănuntul on-line în legătură cu produse de cofetărie cu aromă de ciocolată; servicii de vânzare cu amănuntul on-line în legătură cu produse de cofetărie congelate pe bază de lactate; servicii de vânzare cu amănuntul on-line în legătură cu produse de cofetărie care conțin jeleu; servicii de vânzare cu amănuntul on-line în legătură cu produse de cofetărie care conțin gem; servicii de vânzare cu amănuntul on-line în legătură cu produse de caramel; servicii de vânzare cu amănuntul on-line în legătură cu produse de brutărie; servicii de vânzare cu amănuntul on-line în legătură cu produse alimentare care conțin ciocolată (ca principal ingredient); servicii de vânzare cu amănuntul on-line în legătură cu praline cu napolitană; servicii de vânzare cu amănuntul on-line în legătură cu panettone (cozonac italian); servicii de vânzare cu amănuntul on-line în legătură cu nuga; servicii de vânzare cu amănuntul on-line în legătură cu marțipan; servicii de vânzare cu amănuntul on-line în legătură cu halva; servicii de vânzare cu amănuntul on-line în legătură cu gustări conștând în principal din produse de cofetărie; servicii de vânzare cu amănuntul on-line în legătură cu dulciuri cu conținut redus de carbohidrați; servicii de vânzare cu amănuntul on-line în legătură cu deserturi preparate (produse de cofetărie); servicii de vânzare cu amănuntul on-line în legătură cu deserturi preparate (pe bază de ciocolată); servicii de vânzare cu amănuntul on-line în legătură cu deserturi pe bază de ciocolată; servicii de vânzare cu amănuntul on-line în legătură cu deserturi cu musli; servicii de vânzare cu amănuntul on-line în legătură cu deserturi cremă instant; servicii de vânzare cu amănuntul on-line în legătură cu creme tartinabile pe bază de ciocolată; servicii de vânzare cu

amănuntul on-line în legătură cu cremă de ciocolată pentru pâine; servicii de vânzare cu amănuntul on-line în legătură cu creme pe bază de cacao sub formă de produse tartinabile; servicii de vânzare cu amănuntul on-line în legătură cu creme pe bază de ciocolată; servicii de vânzare cu amănuntul on-line în legătură cu cornuri; servicii de vânzare cu amănuntul on-line în legătură cu ciocolată; servicii de vânzare cu amănuntul on-line în legătură cu budinci de orez; servicii de vânzare cu amănuntul on-line în legătură cu budinci; servicii de vânzare cu amănuntul on-line în legătură cu brișe cu fructe; servicii de vânzare cu amănuntul on-line în legătură cu bomboane cu ciocolată; servicii de vânzare cu amănuntul on-line în legătură cu biscuiți crackers cu aromă de fructe; servicii de vânzare cu amănuntul on-line în legătură cu batoane din aluat prăjit (Youtiao); servicii de vânzare cu amănuntul on-line în legătură cu batoane de nuga învelite în ciocolată; servicii de vânzare cu amănuntul on-line în legătură cu amestecuri de ciocolată caldă; servicii de vânzare cu amănuntul on-line în legătură cu amestec kheer (budincă de orez); servicii de vânzare cu amănuntul on-line în legătură cu alune trase în ciocolată; servicii de vânzare cu amănuntul on-line în legătură cu alimente pe bază de cacao; servicii de vânzare cu amănuntul on-line în legătură cu alimente care conțin cacao (ca principal ingredient); servicii de vânzare cu amănuntul on-line în legătură cu tarte; servicii de vânzare cu amănuntul on-line în legătură cu prăjiturici uscate (patiserie); servicii de vânzare cu amănuntul on-line în legătură cu prăjituri mici cu ciocolată; servicii de vânzare cu amănuntul on-line în legătură cu produse de patiserie umplute cu fructe; servicii de vânzare cu amănuntul on-line în legătură cu produse de patiserie proaspete; servicii de vânzare cu amănuntul on-line în legătură cu produse de patiserie din cocă sfărâncioasă; servicii de vânzare cu amănuntul on-line în legătură cu produse de patiserie cu termen mare de valabilitate; servicii de vânzare cu amănuntul on-line în legătură cu produse de patiserie cu migdale; servicii de vânzare cu amănuntul on-line în legătură cu produse de patiserie cu ciocolată; servicii de vânzare cu amănuntul on-line în legătură cu produse de patiserie conținând creme și fructe; servicii de vânzare cu amănuntul on-line în legătură cu produse de patiserie conținând creme; servicii de vânzare cu amănuntul on-line în legătură cu

produse de patiserie congelate; servicii de vânzare cu amănuntul on-line în legătură cu produse de patiserie care conțin fructe; servicii de vânzare cu amănuntul on-line în legătură cu produse de patiserie aromate; servicii de vânzare cu amănuntul on-line în legătură cu produse de cofetărie pe bază de făină; servicii de vânzare cu amănuntul on-line în legătură cu prăjitură învelită în ciocolată; servicii de vânzare cu amănuntul on-line în legătură cu prăjitură din ciocolată neagră preparată din chec de ciocolată; servicii de vânzare cu amănuntul on-line în legătură cu prăjitură de malț; servicii de vânzare cu amănuntul on-line în legătură cu prăjituri din ovăz pentru consum uman; servicii de vânzare cu amănuntul on-line în legătură cu prăjituri cu fructe glasate; servicii de vânzare cu amănuntul on-line în legătură cu prăjituri cu fructe; servicii de vânzare cu amănuntul on-line în legătură cu prăjituri cu cremă; servicii de vânzare cu amănuntul on-line în legătură cu prăjituri cu ciocolată; servicii de vânzare cu amănuntul on-line în legătură cu prăjituri caramelizate din orez expandat; servicii de vânzare cu amănuntul on-line în legătură cu pandișpan copt pe aburi (Fa gao); servicii de vânzare cu amănuntul on-line în legătură cu napolitane învelite în ciocolată; servicii de vânzare cu amănuntul on-line în legătură cu napolitane rulou (biscuiți); servicii de vânzare cu amănuntul on-line în legătură cu napolitane; servicii de vânzare cu amănuntul on-line în legătură cu fursecuri parțial învelite în ciocolată; servicii de vânzare cu amănuntul on-line în legătură cu fursecuri cu înveliș cu aromă de ciocolată; servicii de vânzare cu amănuntul on-line în legătură cu fursecuri cu glazură de ciocolată; servicii de vânzare cu amănuntul on-line în legătură cu deserturi preparate (produse de patiserie); servicii de vânzare cu amănuntul on-line în legătură cu chifle cu cremă; servicii de vânzare cu amănuntul on-line în legătură cu briose (muffins); servicii de vânzare cu amănuntul on-line în legătură cu biscuiți înveliți în ciocolată; servicii de vânzare cu amănuntul on-line în legătură cu biscuiți sub formă de rulouri; servicii de vânzare cu amănuntul on-line în legătură cu biscuiți pe jumătate înveliți în ciocolată; servicii de vânzare cu amănuntul on-line în legătură cu biscuiți dulci pentru consum uman; servicii de vânzare cu amănuntul on-line în legătură cu biscuiți de ovăz pentru consum uman; servicii de vânzare cu amănuntul on-line în legătură cu biscuiți de cioco-

lată; servicii de vânzare cu amănuntul on-line în legătură cu biscuiți cu glazură cu aromă de ciocolată; servicii de vânzare cu amănuntul on-line în legătură cu biscuiți cu glazură; servicii de vânzare cu amănuntul on-line în legătură cu biscuiți cu fructe; servicii de vânzare cu amănuntul on-line în legătură cu biscuiți cu aromă de fructe; servicii de vânzare cu amănuntul on-line în legătură cu biscuiți conținând ingrediente cu aromă de ciocolată; servicii de vânzare cu amănuntul on-line în legătură cu batoane de prăjitură; servicii de vânzare cu amănuntul on-line în legătură cu amestecuri pentru prăjituri; servicii de vânzare cu amănuntul on-line în legătură cu prăjituri de cereale pentru consum uman; servicii de vânzare cu amănuntul on-line în legătură cu produse din cereale sub formă de batoane; servicii de vânzare cu amănuntul on-line în legătură cu preparate din cereale care conțin tărațe; servicii de vânzare cu amănuntul on-line în legătură cu preparate din cereale acoperite cu zahăr și miere; servicii de vânzare cu amănuntul on-line în legătură cu gustări tip prăjitură din orez; servicii de vânzare cu amănuntul on-line în legătură cu batoane învelite în ciocolată; servicii de vânzare cu amănuntul on-line în legătură cu batoane pentru gustări conținând un amestec de cereale, nuci și fructe uscate (produse de cofetărie); servicii de vânzare cu amănuntul on-line în legătură cu batoane pe bază de grâu; servicii de vânzare cu amănuntul on-line în legătură cu batoane energetice pe bază de cereale; servicii de vânzare cu amănuntul on-line în legătură cu batoane dulci cu susan; servicii de vânzare cu amănuntul on-line în legătură cu batoane de ovăz; servicii de vânzare cu amănuntul on-line în legătură cu batoane de cereale bogate în proteine; servicii de vânzare cu amănuntul on-line în legătură cu batoane de cereale; servicii de vânzare cu amănuntul on-line în legătură cu batoane cu musli; servicii de vânzare cu amănuntul on-line în legătură cu batoane alimentare pe bază de cereale; servicii de vânzare cu amănuntul on-line în legătură cu pudră de ciocolată; servicii de vânzare cu amănuntul on-line în legătură cu pudră de cacao; servicii de vânzare cu amănuntul on-line în legătură cu preparate pentru fabricarea de băuturi (pe bază de cafea); servicii de vânzare cu amănuntul on-line în legătură cu preparate pentru fabricarea de băuturi (pe bază de cacao); servicii de vânzare cu amănuntul on-line în legătură cu preparate pe

bază de cacao; servicii de vânzare cu amănuntul on-line în legătură cu pastă de cacao pentru băuturi; servicii de vânzare cu amănuntul on-line în legătură cu cacao cu lapte; servicii de vânzare cu amănuntul on-line în legătură cu ciocolată cu lapte; servicii de vânzare cu amănuntul on-line în legătură cu ciocolată caldă; servicii de vânzare cu amănuntul on-line în legătură cu produse din cacao; servicii de vânzare cu amănuntul on-line în legătură cu băuturi pe bază de ciocolată cu lapte; servicii de vânzare cu amănuntul on-line în legătură cu băuturi pe bază de cafea; servicii de vânzare cu amănuntul on-line în legătură cu băuturi pe bază de cacao; servicii de vânzare cu amănuntul on-line în legătură cu amestecuri de cafea; servicii de vânzare cu amănuntul on-line în legătură cu amestecuri pe bază de cacao; servicii de vânzare cu amănuntul on-line în legătură cu turte din orez învelite în ciocolată; servicii de vânzare cu amănuntul on-line în legătură cu produse pentru gustări preparate din făină de cereale; servicii de vânzare cu amănuntul on-line în legătură cu gustări rapide preparate din porumb; servicii de vânzare cu amănuntul on-line în legătură cu gustări rapide preparate din musli; servicii de vânzare cu amănuntul on-line în legătură cu gustări rapide preparate din grâu integral; servicii de vânzare cu amănuntul on-line în legătură cu gustări preparate conținând în principal cereale expandate; servicii de vânzare cu amănuntul on-line în legătură cu gustări pe bază de orez; servicii de vânzare cu amănuntul on-line în legătură cu gustări pe bază de multicereale; servicii de vânzare cu amănuntul on-line în legătură cu gustări pe bază de grâu; servicii de vânzare cu amănuntul on-line în legătură cu gustări pe bază de cereale; servicii de vânzare cu amănuntul on-line în legătură cu biscuiți de orez; servicii de vânzare cu amănuntul on-line în legătură cu batoane pe bază de ciocolată ca substituiți alimentari; servicii de vânzare cu amănuntul on-line în legătură cu batoane pe bază de cereale ca substituiți alimentari; servicii de vânzare cu amănuntul on-line în legătură cu batoane alimentare pe bază de ciocolată gata de mâncat; servicii de vânzare cu amănuntul on-line în legătură cu aperitive (tartine); servicii de vânzare cu amănuntul on-line în legătură cu amestecuri de ovăz care conțin fructe uscate.

- (210) **047069**
 (220) 2020.11.13
 (730) **TAYYAR INVESTMENT FINANSAL YÖNETİM ANONİM ŞİRKETİ, TR**
 Organize Sanayi Bölgesi 5.Cad. No:18,
 Merkez, Karaman, Turcia
 (540)

Porleo

- (511) NCL(11-2020)
 30 - cacao; băuturi pe bază de cafea; băuturi pe bază de cacao; ciocolată de băut; paste alimentare făinoase; jiaozi (găluști umplute); galuște chinezești umplute (gyoza, gătite); vareniki (găluște umplute); tăiței; produse de brutărie; torturi; deserturi preparate (pe bază de ciocolată); deserturi pe bază de ciocolată; pâine; pâine pita; fulgi pita; sandvișuri; rulouri (produse de patiserie); produse de patiserie; produse de patiserie cu ciocolată; produse de patiserie conținând creme; produse de patiserie din cocă sfărâmicioasă; plăcinte; baclava; deserturi preparate (produse de patiserie); deserturi preparate (produse de cofetărie); deserturi cremă instant; budinci; amestecuri instant de budincă; budincă de orez; propolis; propolis de uz alimentar; miere; condimente alimentare pe bază de ketchup și sos tip salsa; arome de vanilie; mirodenii; sosuri (condimente); sos de roșii; drojdie; praf de copt; făină; griș; amidon de uz alimentar; zahăr; zahăr cubic; zahăr glasat; ceai; iced tea; dulciuri; ciocolată; biscuiți sărați; napolitane; gumă de mestecat; înghețată; sare; gustări pe bază de cereale; floricele de porumb; chipsuri de porumb; cereale pentru micul dejun; grâu prelucrat; germeți de grâu pentru consum uman; orz măcinat; ovăz pentru consum uman; ovăz prelucrat; orez; siropuri și melasă; pâine de seară; făină de seară; boabe de seară integrală măcinate; biscuiți; deserturi cu musli; deserturi cu înghețată; înghețate cu arome; cereale; fulgi de ovăz; bomboane de ciocolată; cafea; rulouri umplute; biscuiți sub formă de rulouri; rulouri de primăvară (produse de patiserie); napolitane rulou (biscuiți); napolitane învelite în ciocolată; napolitane cu caramel și ciocolată; gustări pe bază de multicereale; covrigei; covrigei moi; chifle; chifle dulci; chifle umplute; chifle cu cremă;

35 - servicii de vânzare cu amănuntul în legătură cu sosuri sărate, sosuri condimentate (chutney) și paste; servicii de vânzare cu amănuntul în legătură cu vafe, gofre; servicii de vânzare cu amănuntul în legătură cu trufe (produse de cofetărie); servicii de vânzare cu amănuntul în legătură cu vafe cu glazură de ciocolată; servicii de vânzare cu amănuntul în legătură cu tiramisu; servicii de vânzare cu amănuntul în legătură cu tablete (dulciuri); servicii de vânzare cu amănuntul în legătură cu sufleuri ca desert; servicii de vânzare cu amănuntul în legătură cu spume de desert (dulciuri); servicii de vânzare cu amănuntul în legătură cu spume de ciocolată; servicii de vânzare cu amănuntul în legătură cu specialități de patiserie; servicii de vânzare cu amănuntul în legătură cu rulouri cu scorțișoară; servicii de vânzare cu amănuntul în legătură cu rahat turcesc acoperit cu ciocolată; servicii de vânzare cu amănuntul în legătură cu rahat turcesc; servicii de vânzare cu amănuntul în legătură cu produse pe bază de ciocolată; servicii de vânzare cu amănuntul în legătură cu produse de cofetărie învelite în ciocolată; servicii de vânzare cu amănuntul în legătură cu produse de cofetărie înghețate; servicii de vânzare cu amănuntul în legătură cu produse de cofetărie în formă lichidă; servicii de vânzare cu amănuntul în legătură cu produse de cofetărie nemedicinale sub formă de jeleu; servicii de vânzare cu amănuntul în legătură cu produse de cofetărie nemedicinale pe bază de făină, învelite în ciocolată; servicii de vânzare cu amănuntul în legătură cu produse de cofetărie nemedicinale pe bază de făină, care conțin ciocolată; servicii de vânzare cu amănuntul în legătură cu produse de cofetărie dulci aromate; servicii de vânzare cu amănuntul în legătură cu produse de cofetărie din zahăr cu glazură de ciocolată; servicii de vânzare cu amănuntul în legătură cu produse de cofetărie din nuci; servicii de vânzare cu amănuntul în legătură cu produse de cofetărie din ciocolată nemedicinală; servicii de vânzare cu amănuntul în legătură cu produse de cofetărie din ciocolată conținând praline; servicii de vânzare cu amănuntul în legătură cu produse de cofetărie cu umpluturi lichide de fructe; servicii de vânzare cu amănuntul în legătură cu produse de cofetărie cu aromă de mentă (nemedicinale); servicii de vânzare cu amănuntul în legătură cu produse de cofetărie cu aromă de ciocolată; servicii de vânzare cu amănuntul în legătură cu produse de cofetă-

rie congelate pe bază de lactate; servicii de vânzare cu amănuntul în legătură cu produse de cofetărie care conțin jeleu; servicii de vânzare cu amănuntul în legătură cu produse de cofetărie care conțin gem; servicii de vânzare cu amănuntul în legătură cu produse de caramel; servicii de vânzare cu amănuntul în legătură cu produse de brutărie; servicii de vânzare cu amănuntul în legătură cu produse alimentare care conțin ciocolată (ca principal ingredient); servicii de vânzare cu amănuntul în legătură cu praline cu napolitană; servicii de vânzare cu amănuntul în legătură cu panettone (cozonac italian); servicii de vânzare cu amănuntul în legătură cu nuga; servicii de vânzare cu amănuntul în legătură cu marțipan; servicii de vânzare cu amănuntul în legătură cu halva; servicii de vânzare cu amănuntul în legătură cu gustări constând în principal din produse de cofetărie; servicii de vânzare cu amănuntul în legătură cu dulciuri cu conținut redus de carbohidrați; servicii de vânzare cu amănuntul în legătură cu deserturi preparate (produse de cofetărie); servicii de vânzare cu amănuntul în legătură cu deserturi preparate (pe bază de ciocolată); servicii de vânzare cu amănuntul în legătură cu deserturi pe bază de ciocolată; servicii de vânzare cu amănuntul în legătură cu deserturi cu musli; servicii de vânzare cu amănuntul în legătură cu deserturi cremă instant; servicii de vânzare cu amănuntul în legătură cu creme tartinabile pe bază de ciocolată; servicii de vânzare cu amănuntul în legătură cu cremă de ciocolată pentru pâine; servicii de vânzare cu amănuntul în legătură cu creme pe bază de cacao sub formă de produse tartinabile; servicii de vânzare cu amănuntul în legătură cu creme pe bază de ciocolată; servicii de vânzare cu amănuntul în legătură cu cornuri; servicii de vânzare cu amănuntul în legătură cu ciocolată; servicii de vânzare cu amănuntul în legătură cu budinci de orez; servicii de vânzare cu amănuntul în legătură cu budinci; servicii de vânzare cu amănuntul în legătură cu brioșe cu fructe; servicii de vânzare cu amănuntul în legătură cu bomboane cu ciocolată; servicii de vânzare cu amănuntul în legătură cu biscuiți crackers cu aromă de fructe; servicii de vânzare cu amănuntul în legătură cu batoane din aluat prăjit (Youtiao); servicii de vânzare cu amănuntul în legătură cu batoane de nuga învelite în ciocolată; servicii de vânzare cu amănuntul în legătură cu amestecuri de ciocolată caldă; servicii de vânzare cu amănuntul în legătură

cu amestec kheer (budincă de orez); servicii de vânzare cu amănuntul în legătură cu alune trase în ciocolată; servicii de vânzare cu amănuntul în legătură cu alimente pe bază de cacao; servicii de vânzare cu amănuntul în legătură cu alimente care conțin cacao (ca principal ingredient); servicii de vânzare cu amănuntul în legătură cu tarte; servicii de vânzare cu amănuntul în legătură cu prăjiturici uscate (patiserie); servicii de vânzare cu amănuntul în legătură cu prăjituri mici cu ciocolată; servicii de vânzare cu amănuntul în legătură cu produse de patiserie umplute cu fructe; servicii de vânzare cu amănuntul în legătură cu produse de patiserie proaspete; servicii de vânzare cu amănuntul în legătură cu produse de patiserie din cocă sfărâncioasă; servicii de vânzare cu amănuntul în legătură cu produse de patiserie cu termen mare de valabilitate; servicii de vânzare cu amănuntul în legătură cu produse de patiserie cu migdale; servicii de vânzare cu amănuntul în legătură cu produse de patiserie cu ciocolată; servicii de vânzare cu amănuntul în legătură cu produse de patiserie conținând creme și fructe; servicii de vânzare cu amănuntul în legătură cu produse de patiserie conținând creme; servicii de vânzare cu amănuntul în legătură cu produse de patiserie congelate; servicii de vânzare cu amănuntul în legătură cu produse de patiserie care conțin fructe; servicii de vânzare cu amănuntul în legătură cu produse de patiserie aromate; servicii de vânzare cu amănuntul în legătură cu produse de cofetărie pe bază de făină; servicii de vânzare cu amănuntul în legătură cu prăjitură învelită în ciocolată; servicii de vânzare cu amănuntul în legătură cu prăjitură din ciocolată neagră preparată din chec de ciocolată; servicii de vânzare cu amănuntul în legătură cu prăjitură de malt; servicii de vânzare cu amănuntul în legătură cu prăjituri din ovăz pentru consum uman; servicii de vânzare cu amănuntul în legătură cu prăjituri cu fructe glasate; servicii de vânzare cu amănuntul în legătură cu prăjituri cu fructe; servicii de vânzare cu amănuntul în legătură cu prăjituri cu cremă; servicii de vânzare cu amănuntul în legătură cu prăjituri cu ciocolată; servicii de vânzare cu amănuntul în legătură cu prăjituri caramelizate din orez expandat; servicii de vânzare cu amănuntul în legătură cu pandișpan copt pe aburi (Fa gao); servicii de vânzare cu amănuntul în legătură cu napolitane învelite în ciocolată; servicii de vânzare cu amănuntul

în legătură cu napolitane rulou (biscuiți); servicii de vânzare cu amănuntul în legătură cu napolitane; servicii de vânzare cu amănuntul în legătură cu fursecuri parțial învelite în ciocolată; servicii de vânzare cu amănuntul în legătură cu fursecuri cu înveliș cu aromă de ciocolată; servicii de vânzare cu amănuntul în legătură cu fursecuri cu glazură de ciocolată; servicii de vânzare cu amănuntul în legătură cu deserturi preparate (produse de patiserie); servicii de vânzare cu amănuntul în legătură cu chifle cu cremă; servicii de vânzare cu amănuntul în legătură cu brișe (muffins); servicii de vânzare cu amănuntul în legătură cu biscuiți înveliți în ciocolată; servicii de vânzare cu amănuntul în legătură cu biscuiți sub formă de rulouri; servicii de vânzare cu amănuntul în legătură cu biscuiți pe jumătate înveliți în ciocolată; servicii de vânzare cu amănuntul în legătură cu biscuiți dulci pentru consum uman; servicii de vânzare cu amănuntul în legătură cu biscuiți de ovăz pentru consum uman; servicii de vânzare cu amănuntul în legătură cu biscuiți de ciocolată; servicii de vânzare cu amănuntul în legătură cu biscuiți cu glazură cu aromă de ciocolată; servicii de vânzare cu amănuntul în legătură cu biscuiți cu glazură; servicii de vânzare cu amănuntul în legătură cu biscuiți cu fructe; servicii de vânzare cu amănuntul în legătură cu biscuiți cu aromă de fructe; servicii de vânzare cu amănuntul în legătură cu biscuiți conținând ingrediente cu aromă de ciocolată; servicii de vânzare cu amănuntul în legătură cu batoane de prăjitură; servicii de vânzare cu amănuntul în legătură cu amestecuri pentru prăjituri; servicii de vânzare cu amănuntul în legătură cu prăjituri de cereale pentru consum uman; servicii de vânzare cu amănuntul în legătură cu produse din cereale sub formă de batoane; servicii de vânzare cu amănuntul în legătură cu preparate din cereale care conțin țărâțe; servicii de vânzare cu amănuntul în legătură cu preparate din cereale acoperite cu zahăr și miere; servicii de vânzare cu amănuntul în legătură cu gustări tip prăjitură din orez; servicii de vânzare cu amănuntul în legătură cu batoane învelite în ciocolată; servicii de vânzare cu amănuntul în legătură cu batoane pentru gustări conținând un amestec de cereale, nuci și fructe uscate (produse de cofetărie); servicii de vânzare cu amănuntul în legătură cu batoane pe bază de grâu; servicii de vânzare cu amănuntul în legătură cu batoane energetice pe bază de cereale; servicii de

vânzare cu amănuntul în legătură cu batoane dulci cu susan; servicii de vânzare cu amănuntul în legătură cu batoane de ovăz; servicii de vânzare cu amănuntul în legătură cu batoane de cereale bogate în proteine; servicii de vânzare cu amănuntul în legătură cu batoane de cereale; servicii de vânzare cu amănuntul în legătură cu batoane cu musli; servicii de vânzare cu amănuntul în legătură cu batoane alimentare pe bază de cereale; servicii de vânzare cu amănuntul în legătură cu pudră de ciocolată; servicii de vânzare cu amănuntul în legătură cu pudră de cacao; servicii de vânzare cu amănuntul în legătură cu preparate pentru fabricarea de băuturi (pe bază de cafea); servicii de vânzare cu amănuntul în legătură cu preparate pentru fabricarea de băuturi (pe bază de cacao); servicii de vânzare cu amănuntul în legătură cu preparate pe bază de cacao; servicii de vânzare cu amănuntul în legătură cu pastă de cacao pentru băuturi; servicii de vânzare cu amănuntul în legătură cu cacao cu lapte; servicii de vânzare cu amănuntul în legătură cu ciocolată cu lapte; servicii de vânzare cu amănuntul în legătură cu ciocolată caldă; servicii de vânzare cu amănuntul în legătură cu produse din cacao; servicii de vânzare cu amănuntul în legătură cu băuturi pe bază de ciocolată cu lapte; servicii de vânzare cu amănuntul în legătură cu băuturi pe bază de cafea; servicii de vânzare cu amănuntul în legătură cu băuturi pe bază de cacao; servicii de vânzare cu amănuntul în legătură cu amestecuri de cafea; servicii de vânzare cu amănuntul în legătură cu amestecuri pe bază de cacao; servicii de vânzare cu amănuntul în legătură cu turte din orez învelite în ciocolată; servicii de vânzare cu amănuntul în legătură cu produse pentru gustări preparate din făină de cereale; servicii de vânzare cu amănuntul în legătură cu gustări rapide preparate din porumb; servicii de vânzare cu amănuntul în legătură cu gustări rapide preparate din musli; servicii de vânzare cu amănuntul în legătură cu gustări rapide preparate din grâu integral; servicii de vânzare cu amănuntul în legătură cu gustări preparate conținând în principal cereale expandate; servicii de vânzare cu amănuntul în legătură cu gustări pe bază de orez; servicii de vânzare cu amănuntul în legătură cu gustări pe bază de multicereale; servicii de vânzare cu amănuntul în legătură cu gustări pe bază de grâu; servicii de vânzare cu amănuntul în legătură cu gustări pe bază de cereale; ser-

vicii de vânzare cu amănuntul în legătură cu biscuiți de orez; servicii de vânzare cu amănuntul în legătură cu batoane pe bază de ciocolată ca substituiți alimentari; servicii de vânzare cu amănuntul în legătură cu batoane pe bază de cereale ca substituiți alimentari; servicii de vânzare cu amănuntul în legătură cu batoane alimentare pe bază de ciocolată gata de mâncat; servicii de vânzare cu amănuntul în legătură cu aperitive (tartine); servicii de vânzare cu amănuntul în legătură cu amestecuri de ovăz care conțin fructe uscate; servicii de vânzare angro în legătură cu sosuri sărate, sosuri condimentate (chutney) și paste; servicii de vânzare angro în legătură cu vafe, gofre; servicii de vânzare angro în legătură cu trufe (produse de cofetărie); servicii de vânzare angro în legătură cu vafe cu glazură de ciocolată; servicii de vânzare angro în legătură cu tiramisu; servicii de vânzare angro în legătură cu tablete (dulciuri); servicii de vânzare angro în legătură cu sufleuri ca desert; servicii de vânzare angro în legătură cu spume de desert (dulciuri); servicii de vânzare angro în legătură cu spume de ciocolată; servicii de vânzare angro în legătură cu specialități de patiserie; servicii de vânzare angro în legătură cu rulouri cu scorțișoară; servicii de vânzare angro în legătură cu rahat turcesc acoperit cu ciocolată; servicii de vânzare angro în legătură cu rahat turcesc; servicii de vânzare angro în legătură cu produse pe bază de ciocolată; servicii de vânzare angro în legătură cu produse de cofetărie învelite în ciocolată; servicii de vânzare angro în legătură cu produse de cofetărie înghețate; servicii de vânzare angro în legătură cu produse de cofetărie în formă lichidă; servicii de vânzare angro în legătură cu produse de cofetărie nemedicinale sub formă de jeleu; servicii de vânzare angro în legătură cu produse de cofetărie nemedicinale pe bază de făină, învelite în ciocolată; servicii de vânzare angro în legătură cu produse de cofetărie nemedicinale pe bază de făină, care conțin ciocolată; servicii de vânzare angro în legătură cu produse de cofetărie dulci aromate; servicii de vânzare angro în legătură cu produse de cofetărie din zahăr cu glazură de ciocolată; servicii de vânzare angro în legătură cu produse de cofetărie din nuci; servicii de vânzare angro în legătură cu produse de cofetărie din ciocolată nemedicinală; servicii de vânzare angro în legătură cu produse de cofetărie din ciocolată conținând praline; servicii de vânzare angro în legătură

cu produse de cofetărie cu umpluturi lichide de fructe; servicii de vânzare angro în legătură cu produse de cofetărie cu aromă de mentă (nemedicinale); servicii de vânzare angro în legătură cu produse de cofetărie cu aromă de ciocolată; servicii de vânzare angro în legătură cu produse de cofetărie congelate pe bază de lactate; servicii de vânzare angro în legătură cu produse de cofetărie care conțin jeleu; servicii de vânzare angro în legătură cu produse de cofetărie care conțin gem; servicii de vânzare angro în legătură cu produse de caramel; servicii de vânzare angro în legătură cu produse de brutărie; servicii de vânzare angro în legătură cu produse alimentare care conțin ciocolată (ca principal ingredient); servicii de vânzare angro în legătură cu praline cu napolitană; servicii de vânzare angro în legătură cu panettone (cozonac italian); servicii de vânzare angro în legătură cu nuga; servicii de vânzare angro în legătură cu marțipan; servicii de vânzare angro în legătură cu halva; servicii de vânzare angro în legătură cu gustări constând în principal din produse de cofetărie; servicii de vânzare angro în legătură cu dulciuri cu conținut redus de carbohidrați; servicii de vânzare angro în legătură cu deserturi preparate (produse de cofetărie); servicii de vânzare angro în legătură cu deserturi preparate (pe bază de ciocolată); servicii de vânzare angro în legătură cu deserturi pe bază de ciocolată; servicii de vânzare angro în legătură cu deserturi cu musli; servicii de vânzare angro în legătură cu deserturi cremă instant; servicii de vânzare angro în legătură cu creme tartinabile pe bază de ciocolată; servicii de vânzare angro în legătură cu cremă de ciocolată pentru pâine; servicii de vânzare angro în legătură cu creme pe bază de cacao sub formă de produse tartinabile; servicii de vânzare angro în legătură cu creme pe bază de ciocolată; servicii de vânzare angro în legătură cu cornuri; servicii de vânzare angro în legătură cu ciocolată; servicii de vânzare angro în legătură cu budinci de orez; servicii de vânzare angro în legătură cu budinci; servicii de vânzare angro în legătură cu brișe cu fructe; servicii de vânzare angro în legătură cu bomboane cu ciocolată; servicii de vânzare angro în legătură cu biscuiți crackers cu aromă de fructe; servicii de vânzare angro în legătură cu batoane din aluat prăjit (Youtiao); servicii de vânzare angro în legătură cu batoane de nuga învelite în ciocolată; servicii de vânzare angro în legătură

cu amestecuri de ciocolată caldă; servicii de vânzare angro în legătură cu amestec kheer (budincă de orez); servicii de vânzare angro în legătură cu alune trase în ciocolată; servicii de vânzare angro în legătură cu alimente pe bază de cacao; servicii de vânzare angro în legătură cu alimente care conțin cacao (ca principal ingredient); servicii de vânzare angro în legătură cu tarte; servicii de vânzare angro în legătură cu prăjiturici uscate (patiserie); servicii de vânzare angro în legătură cu prăjituri mici cu ciocolată; servicii de vânzare angro în legătură cu produse de patiserie umplute cu fructe; servicii de vânzare angro în legătură cu produse de patiserie proaspete; servicii de vânzare angro în legătură cu produse de patiserie din cocă sfărâmicioasă; servicii de vânzare angro în legătură cu produse de patiserie cu termen mare de valabilitate; servicii de vânzare angro în legătură cu produse de patiserie cu migdale; servicii de vânzare angro în legătură cu produse de patiserie cu ciocolată; servicii de vânzare angro în legătură cu produse de patiserie conținând creme și fructe; servicii de vânzare angro în legătură cu produse de patiserie conținând creme; servicii de vânzare angro în legătură cu produse de patiserie congelate; servicii de vânzare angro în legătură cu produse de patiserie care conțin fructe; servicii de vânzare angro în legătură cu produse de patiserie aromate; servicii de vânzare angro în legătură cu produse de cofetărie pe bază de făină; servicii de vânzare angro în legătură cu prăjitură învelită în ciocolată; servicii de vânzare angro în legătură cu prăjitură din ciocolată neagră preparată din chec de ciocolată; servicii de vânzare angro în legătură cu prăjitură de malț; servicii de vânzare angro în legătură cu prăjituri din ovăz pentru consum uman; servicii de vânzare angro în legătură cu prăjituri cu fructe glasate; servicii de vânzare angro în legătură cu prăjituri cu fructe; servicii de vânzare angro în legătură cu prăjituri cu cremă; servicii de vânzare angro în legătură cu prăjituri cu ciocolată; servicii de vânzare angro în legătură cu prăjituri caramelizate din orez expandat; servicii de vânzare angro în legătură cu pandișpan copt pe aburi (Fa gao); servicii de vânzare angro în legătură cu napolitane învelite în ciocolată; servicii de vânzare angro în legătură cu napolitane rulou (biscuiți); servicii de vânzare angro în legătură cu napolitane; servicii de vânzare angro în legătură cu fursecuri parțial învelite în ciocolată; servicii

de vânzare angro în legătură cu fursecuri cu înveliș cu aromă de ciocolată; servicii de vânzare angro în legătură cu fursecuri cu glazură de ciocolată; servicii de vânzare angro în legătură cu deserturi preparate (produse de patiserie); servicii de vânzare angro în legătură cu chifle cu cremă; servicii de vânzare angro în legătură cu brișe (muffins); servicii de vânzare angro în legătură cu biscuiți înveliți în ciocolată; servicii de vânzare angro în legătură cu biscuiți sub formă de rulouri; servicii de vânzare angro în legătură cu biscuiți pe jumătate înveliți în ciocolată; servicii de vânzare angro în legătură cu biscuiți dulci pentru consum uman; servicii de vânzare angro în legătură cu biscuiți de ovăz pentru consum uman; servicii de vânzare angro în legătură cu biscuiți de ciocolată; servicii de vânzare angro în legătură cu biscuiți cu glazură cu aromă de ciocolată; servicii de vânzare angro în legătură cu biscuiți cu glazură; servicii de vânzare angro în legătură cu biscuiți cu fructe; servicii de vânzare angro în legătură cu biscuiți cu aromă de fructe; servicii de vânzare angro în legătură cu biscuiți conținând ingrediente cu aromă de ciocolată; servicii de vânzare angro în legătură cu batoane de prăjitură; servicii de vânzare angro în legătură cu amestecuri pentru prăjituri; servicii de vânzare angro în legătură cu prăjituri de cereale pentru consum uman; servicii de vânzare angro în legătură cu produse din cereale sub formă de batoane; servicii de vânzare angro în legătură cu preparate din cereale care conțin țărâțe; servicii de vânzare angro în legătură cu preparate din cereale acoperite cu zahăr și miere; servicii de vânzare angro în legătură cu gustări tip prăjitură din orez; servicii de vânzare angro în legătură cu batoane învelite în ciocolată; servicii de vânzare angro în legătură cu batoane pentru gustări conținând un amestec de cereale, nuci și fructe uscate (produse de cofetărie); servicii de vânzare angro în legătură cu batoane pe bază de grâu; servicii de vânzare angro în legătură cu batoane energetice pe bază de cereale; servicii de vânzare angro în legătură cu batoane dulci cu susan; servicii de vânzare angro în legătură cu batoane de ovăz; servicii de vânzare angro în legătură cu batoane de cereale bogate în proteine; servicii de vânzare angro în legătură cu batoane de cereale; servicii de vânzare angro în legătură cu batoane cu musli; servicii de vânzare angro în legătură cu batoane alimentare pe bază de cereale;

servicii de vânzare angro în legătură cu pudră de ciocolată; servicii de vânzare angro în legătură cu pudră de cacao; servicii de vânzare angro în legătură cu preparate pentru fabricarea de băuturi (pe bază de cafea); servicii de vânzare angro în legătură cu preparate pentru fabricarea de băuturi (pe bază de cacao); servicii de vânzare angro în legătură cu preparate pe bază de cacao; servicii de vânzare angro în legătură cu pastă de cacao pentru băuturi; servicii de vânzare angro în legătură cu cacao cu lapte; servicii de vânzare angro în legătură cu ciocolată cu lapte; servicii de vânzare angro în legătură cu ciocolată caldă; servicii de vânzare angro în legătură cu produse din cacao; servicii de vânzare angro în legătură cu băuturi pe bază de ciocolată cu lapte; servicii de vânzare angro în legătură cu băuturi pe bază de cafea; servicii de vânzare angro în legătură cu băuturi pe bază de cacao; servicii de vânzare angro în legătură cu amestecuri de cafea; servicii de vânzare angro în legătură cu amestecuri pe bază de cacao; servicii de vânzare angro în legătură cu turte din orez învelite în ciocolată; servicii de vânzare angro în legătură cu produse pentru gustări preparate din făină de cereale; servicii de vânzare angro în legătură cu gustări rapide preparate din porumb; servicii de vânzare angro în legătură cu gustări rapide preparate din musli; servicii de vânzare angro în legătură cu gustări rapide preparate din grâu integral; servicii de vânzare angro în legătură cu gustări preparate conținând în principal cereale expandate; servicii de vânzare angro în legătură cu gustări pe bază de orez; servicii de vânzare angro în legătură cu gustări pe bază de multocereale; servicii de vânzare angro în legătură cu gustări pe bază de grâu; servicii de vânzare angro în legătură cu gustări pe bază de cereale; servicii de vânzare angro în legătură cu biscuiți de orez; servicii de vânzare angro în legătură cu batoane pe bază de ciocolată ca substituiți alimentari; servicii de vânzare angro în legătură cu batoane pe bază de cereale ca substituiți alimentari; servicii de vânzare angro în legătură cu batoane alimentare pe bază de ciocolată gata de mâncat; servicii de vânzare angro în legătură cu aperitive (tartine); servicii de vânzare angro în legătură cu amestecuri de ovăz care conțin fructe uscate; servicii de vânzare cu amănuntul prin catalog în legătură cu sosuri sărate, sosuri condimentate (chutney) și paste; servicii de vânzare cu

amănuntul prin catalog în legătură cu vafe, gofre; servicii de vânzare cu amănuntul prin catalog în legătură cu trufe (produse de cofetărie); servicii de vânzare cu amănuntul prin catalog în legătură cu vafe cu glazură de ciocolată; servicii de vânzare cu amănuntul prin catalog în legătură cu tiramisu; servicii de vânzare cu amănuntul prin catalog în legătură cu tablete (dulciuri); servicii de vânzare cu amănuntul prin catalog în legătură cu suflouri ca desert; servicii de vânzare cu amănuntul prin catalog în legătură cu spume de desert (dulciuri); servicii de vânzare cu amănuntul prin catalog în legătură cu spume de ciocolată; servicii de vânzare cu amănuntul prin catalog în legătură cu specialități de patiserie; servicii de vânzare cu amănuntul prin catalog în legătură cu rulouri cu scorțișoară; servicii de vânzare cu amănuntul prin catalog în legătură cu rahat turcesc acoperit cu ciocolată; servicii de vânzare cu amănuntul prin catalog în legătură cu rahat turcesc; servicii de vânzare cu amănuntul prin catalog în legătură cu produse pe bază de ciocolată; servicii de vânzare cu amănuntul prin catalog în legătură cu produse de cofetărie învelite în ciocolată; servicii de vânzare cu amănuntul prin catalog în legătură cu produse de cofetărie înghețate; servicii de vânzare cu amănuntul prin catalog în legătură cu produse de cofetărie în formă lichidă; servicii de vânzare cu amănuntul prin catalog în legătură cu produse de cofetărie nemedicinale sub formă de jeleu; servicii de vânzare cu amănuntul prin catalog în legătură cu produse de cofetărie nemedicinale pe bază de făină, învelite în ciocolată; servicii de vânzare cu amănuntul prin catalog în legătură cu produse de cofetărie nemedicinale pe bază de făină, care conțin ciocolată; servicii de vânzare cu amănuntul prin catalog în legătură cu produse de cofetărie dulci aromate; servicii de vânzare cu amănuntul prin catalog în legătură cu produse de cofetărie din zahăr cu glazură de ciocolată; servicii de vânzare cu amănuntul prin catalog în legătură cu produse de cofetărie din nuci; servicii de vânzare cu amănuntul prin catalog în legătură cu produse de cofetărie din ciocolată nemedicinală; servicii de vânzare cu amănuntul prin catalog în legătură cu produse de cofetărie din ciocolată conținând praline; servicii de vânzare cu amănuntul prin catalog în legătură cu produse de cofetărie cu umpluturi lichide de fructe; servicii de vânzare cu amănuntul prin catalog în legătură cu produse de cofetărie cu aromă

de mentă (nemedicinale); servicii de vânzare cu amănuntul prin catalog în legătură cu produse de cofetărie cu aromă de ciocolată; servicii de vânzare cu amănuntul prin catalog în legătură cu produse de cofetărie congelate pe bază de lactate; servicii de vânzare cu amănuntul prin catalog în legătură cu produse de cofetărie care conțin jeleu; servicii de vânzare cu amănuntul prin catalog în legătură cu produse de cofetărie care conțin gem; servicii de vânzare cu amănuntul prin catalog în legătură cu produse de caramel; servicii de vânzare cu amănuntul prin catalog în legătură cu produse de brutărie; servicii de vânzare cu amănuntul prin catalog în legătură cu produse alimentare care conțin ciocolată (ca principal ingredient); servicii de vânzare cu amănuntul prin catalog în legătură cu praline cu napolitană; servicii de vânzare cu amănuntul prin catalog în legătură cu panettone (cozonac italian); servicii de vânzare cu amănuntul prin catalog în legătură cu nuga; servicii de vânzare cu amănuntul prin catalog în legătură cu marțipan; servicii de vânzare cu amănuntul prin catalog în legătură cu halva; servicii de vânzare cu amănuntul prin catalog în legătură cu gustări constând în principal din produse de cofetărie; servicii de vânzare cu amănuntul prin catalog în legătură cu dulciuri cu conținut redus de carbohidrați; servicii de vânzare cu amănuntul prin catalog în legătură cu deserturi preparate (produse de cofetărie); servicii de vânzare cu amănuntul prin catalog în legătură cu deserturi preparate (pe bază de ciocolată); servicii de vânzare cu amănuntul prin catalog în legătură cu deserturi pe bază de ciocolată; servicii de vânzare cu amănuntul prin catalog în legătură cu deserturi cu musli; servicii de vânzare cu amănuntul prin catalog în legătură cu deserturi cremă instant; servicii de vânzare cu amănuntul prin catalog în legătură cu creme tartinabile pe bază de ciocolată; servicii de vânzare cu amănuntul prin catalog în legătură cu cremă de ciocolată pentru pâine; servicii de vânzare cu amănuntul prin catalog în legătură cu creme pe bază de cacao sub formă de produse tartinabile; servicii de vânzare cu amănuntul prin catalog în legătură cu creme pe bază de ciocolată; servicii de vânzare cu amănuntul prin catalog în legătură cu cornuri; servicii de vânzare cu amănuntul prin catalog în legătură cu ciocolată; servicii de vânzare cu amănuntul prin catalog în legătură cu budinci de orez; servicii de vânzare cu amănuntul prin catalog în legătură cu bu-

dinci; servicii de vânzare cu amănuntul prin catalog în legătură cu brișe cu fructe; servicii de vânzare cu amănuntul prin catalog în legătură cu bomboane cu ciocolată; servicii de vânzare cu amănuntul prin catalog în legătură cu biscuiți crackers cu aromă de fructe; servicii de vânzare cu amănuntul prin catalog în legătură cu batoane din aluat prăjit (Youtiao); servicii de vânzare cu amănuntul prin catalog în legătură cu batoane de nuga învelite în ciocolată; servicii de vânzare cu amănuntul prin catalog în legătură cu amestecuri de ciocolată caldă; servicii de vânzare cu amănuntul prin catalog în legătură cu amestec kheer (budincă de orez); servicii de vânzare cu amănuntul prin catalog în legătură cu alune trase în ciocolată; servicii de vânzare cu amănuntul prin catalog în legătură cu alimente pe bază de cacao; servicii de vânzare cu amănuntul prin catalog în legătură cu alimente care conțin cacao (ca principal ingredient); servicii de vânzare cu amănuntul prin catalog în legătură cu tarte; servicii de vânzare cu amănuntul prin catalog în legătură cu prăjiturici uscate (patiserie); servicii de vânzare cu amănuntul prin catalog în legătură cu prăjituri mici cu ciocolată; servicii de vânzare cu amănuntul prin catalog în legătură cu produse de patiserie umplute cu fructe; servicii de vânzare cu amănuntul prin catalog în legătură cu produse de patiserie proaspete; servicii de vânzare cu amănuntul prin catalog în legătură cu produse de patiserie din cocă sfărâncioasă; servicii de vânzare cu amănuntul prin catalog în legătură cu produse de patiserie cu termen mare de valabilitate; servicii de vânzare cu amănuntul prin catalog în legătură cu produse de patiserie cu migdale; servicii de vânzare cu amănuntul prin catalog în legătură cu produse de patiserie cu ciocolată; servicii de vânzare cu amănuntul prin catalog în legătură cu produse de patiserie conținând creme și fructe; servicii de vânzare cu amănuntul prin catalog în legătură cu produse de patiserie conținând creme; servicii de vânzare cu amănuntul prin catalog în legătură cu produse de patiserie congelate; servicii de vânzare cu amănuntul prin catalog în legătură cu produse de patiserie care conțin fructe; servicii de vânzare cu amănuntul prin catalog în legătură cu produse de patiserie aromate; servicii de vânzare cu amănuntul prin catalog în legătură cu produse de cofetărie pe bază de făină; servicii de vânzare cu amănuntul prin catalog în legătură cu prăjitură învelită în ciocolată; servi-

cii de vânzare cu amănuntul prin catalog în legătură cu prăjitură din ciocolată neagră preparată din chec de ciocolată; servicii de vânzare cu amănuntul prin catalog în legătură cu prăjitură de malt; servicii de vânzare cu amănuntul prin catalog în legătură cu prăjituri din ovăz pentru consum uman; servicii de vânzare cu amănuntul prin catalog în legătură cu prăjituri cu fructe glasate; servicii de vânzare cu amănuntul prin catalog în legătură cu prăjituri cu fructe; servicii de vânzare cu amănuntul prin catalog în legătură cu prăjituri cu cremă; servicii de vânzare cu amănuntul prin catalog în legătură cu prăjituri cu ciocolată; servicii de vânzare cu amănuntul prin catalog în legătură cu prăjituri caramelizate din orez expandat; servicii de vânzare cu amănuntul prin catalog în legătură cu pandișpan copt pe aburi (Fa gao); servicii de vânzare cu amănuntul prin catalog în legătură cu napolitane învelite în ciocolată; servicii de vânzare cu amănuntul prin catalog în legătură cu napolitane rulou (biscuiți); servicii de vânzare cu amănuntul prin catalog în legătură cu napolitane; servicii de vânzare cu amănuntul prin catalog în legătură cu fursecuri parțial învelite în ciocolată; servicii de vânzare cu amănuntul prin catalog în legătură cu fursecuri cu înveliș cu aromă de ciocolată; servicii de vânzare cu amănuntul prin catalog în legătură cu fursecuri cu glazură de ciocolată; servicii de vânzare cu amănuntul prin catalog în legătură cu deserturi preparate (produse de patiserie); servicii de vânzare cu amănuntul prin catalog în legătură cu chifle cu cremă; servicii de vânzare cu amănuntul prin catalog în legătură cu brișe (muffins); servicii de vânzare cu amănuntul prin catalog în legătură cu biscuiți înveliți în ciocolată; servicii de vânzare cu amănuntul prin catalog în legătură cu biscuiți sub formă de rulouri; servicii de vânzare cu amănuntul prin catalog în legătură cu biscuiți pe jumătate înveliți în ciocolată; servicii de vânzare cu amănuntul prin catalog în legătură cu biscuiți dulci pentru consum uman; servicii de vânzare cu amănuntul prin catalog în legătură cu biscuiți de ovăz pentru consum uman; servicii de vânzare cu amănuntul prin catalog în legătură cu biscuiți de ciocolată; servicii de vânzare cu amănuntul prin catalog în legătură cu biscuiți cu glazură cu aromă de ciocolată; servicii de vânzare cu amănuntul prin catalog în legătură cu biscuiți cu glazură; servicii de vânzare cu amănuntul prin catalog în legătură cu biscuiți cu fructe; servicii de

vânzare cu amănuntul prin catalog în legătură cu biscuiți cu aromă de fructe; servicii de vânzare cu amănuntul prin catalog în legătură cu biscuiți conținând ingrediente cu aromă de ciocolată; servicii de vânzare cu amănuntul prin catalog în legătură cu batoane de prăjitură; servicii de vânzare cu amănuntul prin catalog în legătură cu amestecuri pentru prăjituri; servicii de vânzare cu amănuntul prin catalog în legătură cu prăjituri de cereale pentru consum uman; servicii de vânzare cu amănuntul prin catalog în legătură cu produse din cereale sub formă de batoane; servicii de vânzare cu amănuntul prin catalog în legătură cu preparate din cereale care conțin tărâțe; servicii de vânzare cu amănuntul prin catalog în legătură cu preparate din cereale acoperite cu zahăr și miere; servicii de vânzare cu amănuntul prin catalog în legătură cu gustări tip prăjitură din orez; servicii de vânzare cu amănuntul prin catalog în legătură cu batoane învelite în ciocolată; servicii de vânzare cu amănuntul prin catalog în legătură cu batoane pentru gustări conținând un amestec de cereale, nuci și fructe uscate (produse de cofetărie); servicii de vânzare cu amănuntul prin catalog în legătură cu batoane pe bază de grâu; servicii de vânzare cu amănuntul prin catalog în legătură cu batoane energetice pe bază de cereale; servicii de vânzare cu amănuntul prin catalog în legătură cu batoane dulci cu susan; servicii de vânzare cu amănuntul prin catalog în legătură cu batoane de ovăz; servicii de vânzare cu amănuntul prin catalog în legătură cu batoane de cereale bogate în proteine; servicii de vânzare cu amănuntul prin catalog în legătură cu batoane de cereale; servicii de vânzare cu amănuntul prin catalog în legătură cu batoane cu musli; servicii de vânzare cu amănuntul prin catalog în legătură cu batoane alimentare pe bază de cereale; servicii de vânzare cu amănuntul prin catalog în legătură cu pudră de ciocolată; servicii de vânzare cu amănuntul prin catalog în legătură cu pudră de cacao; servicii de vânzare cu amănuntul prin catalog în legătură cu preparate pentru fabricarea de băuturi (pe bază de cafea); servicii de vânzare cu amănuntul prin catalog în legătură cu preparate pentru fabricarea de băuturi (pe bază de cacao); servicii de vânzare cu amănuntul prin catalog în legătură cu preparate pe bază de cacao; servicii de vânzare cu amănuntul prin catalog în legătură cu pastă de cacao pentru băuturi; servicii de vânzare cu amănuntul prin catalog în legătură cu ca-

cao cu lapte; servicii de vânzare cu amănuntul prin catalog în legătură cu ciocolată cu lapte; servicii de vânzare cu amănuntul prin catalog în legătură cu ciocolată caldă; servicii de vânzare cu amănuntul prin catalog în legătură cu produse din cacao; servicii de vânzare cu amănuntul prin catalog în legătură cu băuturi pe bază de ciocolată cu lapte; servicii de vânzare cu amănuntul prin catalog în legătură cu băuturi pe bază de cafea; servicii de vânzare cu amănuntul prin catalog în legătură cu băuturi pe bază de cacao; servicii de vânzare cu amănuntul prin catalog în legătură cu amestecuri de cafea; servicii de vânzare cu amănuntul prin catalog în legătură cu amestecuri pe bază de cacao; servicii de vânzare cu amănuntul prin catalog în legătură cu turte din orez învelite în ciocolată; servicii de vânzare cu amănuntul prin catalog în legătură cu produse pentru gustări preparate din făină de cereale; servicii de vânzare cu amănuntul prin catalog în legătură cu gustări rapide preparate din porumb; servicii de vânzare cu amănuntul prin catalog în legătură cu gustări rapide preparate din musli; servicii de vânzare cu amănuntul prin catalog în legătură cu gustări rapide preparate din grâu integral; servicii de vânzare cu amănuntul prin catalog în legătură cu gustări preparate conținând în principal cereale expandate; servicii de vânzare cu amănuntul prin catalog în legătură cu gustări pe bază de orez; servicii de vânzare cu amănuntul prin catalog în legătură cu gustări pe bază de multicereale; servicii de vânzare cu amănuntul prin catalog în legătură cu gustări pe bază de grâu; servicii de vânzare cu amănuntul prin catalog în legătură cu gustări pe bază de cereale; servicii de vânzare cu amănuntul prin catalog în legătură cu biscuiți de orez; servicii de vânzare cu amănuntul prin catalog în legătură cu batoane pe bază de ciocolată ca substituiți alimentari; servicii de vânzare cu amănuntul prin catalog în legătură cu batoane pe bază de cereale ca substituiți alimentari; servicii de vânzare cu amănuntul prin catalog în legătură cu batoane alimentare pe bază de ciocolată gata de mâncat; servicii de vânzare cu amănuntul prin catalog în legătură cu aperitive (tartine); servicii de vânzare cu amănuntul prin catalog în legătură cu amestecuri de ovăz care conțin fructe uscate; servicii de vânzare cu amănuntul on-line în legătură cu sosuri sărate, sosuri condimentate (chutney) și paste; servicii de vânzare cu amănuntul on-line în legătură cu vafe, gofre; servicii de

vânzare cu amănuntul on-line în legătură cu trufe (produse de cofetărie); servicii de vânzare cu amănuntul on-line în legătură cu vafe cu glazură de ciocolată; servicii de vânzare cu amănuntul on-line în legătură cu tiramisu; servicii de vânzare cu amănuntul on-line în legătură cu tablete (dulciuri); servicii de vânzare cu amănuntul on-line în legătură cu sufleuri ca desert; servicii de vânzare cu amănuntul on-line în legătură cu spume de desert (dulciuri); servicii de vânzare cu amănuntul on-line în legătură cu spume de ciocolată; servicii de vânzare cu amănuntul on-line în legătură cu specialități de patiserie; servicii de vânzare cu amănuntul on-line în legătură cu rulouri cu scorțișoară; servicii de vânzare cu amănuntul on-line în legătură cu rahat turcesc acoperit cu ciocolată; servicii de vânzare cu amănuntul on-line în legătură cu rahat turcesc; servicii de vânzare cu amănuntul on-line în legătură cu produse pe bază de ciocolată; servicii de vânzare cu amănuntul on-line în legătură cu produse de cofetărie învelite în ciocolată; servicii de vânzare cu amănuntul on-line în legătură cu produse de cofetărie înghețate; servicii de vânzare cu amănuntul on-line în legătură cu produse de cofetărie în formă lichidă; servicii de vânzare cu amănuntul on-line în legătură cu produse de cofetărie nemedicinale sub formă de jeleu; servicii de vânzare cu amănuntul on-line în legătură cu produse de cofetărie nemedicinale pe bază de făină, învelite în ciocolată; servicii de vânzare cu amănuntul on-line în legătură cu produse de cofetărie nemedicinale pe bază de făină, care conțin ciocolată; servicii de vânzare cu amănuntul on-line în legătură cu produse de cofetărie dulci aromate; servicii de vânzare cu amănuntul on-line în legătură cu produse de cofetărie din zahăr cu glazură de ciocolată; servicii de vânzare cu amănuntul on-line în legătură cu produse de cofetărie din nuci; servicii de vânzare cu amănuntul on-line în legătură cu produse de cofetărie din ciocolată nemedicinală; servicii de vânzare cu amănuntul on-line în legătură cu produse de cofetărie din ciocolată conținând praline; servicii de vânzare cu amănuntul on-line în legătură cu produse de cofetărie cu umpluturi lichide de fructe; servicii de vânzare cu amănuntul on-line în legătură cu produse de cofetărie cu aromă de mentă (nemedicinale); servicii de vânzare cu amănuntul on-line în legătură cu produse de cofetărie cu aromă de ciocolată; servicii de vânzare cu amănun-

tul on-line în legătură cu produse de cofetărie congelate pe bază de lactate; servicii de vânzare cu amănuntul on-line în legătură cu produse de cofetărie care conțin jeleu; servicii de vânzare cu amănuntul on-line în legătură cu produse de cofetărie care conțin gem; servicii de vânzare cu amănuntul on-line în legătură cu produse de caramel; servicii de vânzare cu amănuntul on-line în legătură cu produse de brutărie; servicii de vânzare cu amănuntul on-line în legătură cu produse alimentare care conțin ciocolată (ca principal ingredient); servicii de vânzare cu amănuntul on-line în legătură cu praline cu napolitană; servicii de vânzare cu amănuntul on-line în legătură cu panettone (cozonac italian); servicii de vânzare cu amănuntul on-line în legătură cu nuga; servicii de vânzare cu amănuntul on-line în legătură cu marțipan; servicii de vânzare cu amănuntul on-line în legătură cu halva; servicii de vânzare cu amănuntul on-line în legătură cu gustări conștând în principal din produse de cofetărie; servicii de vânzare cu amănuntul on-line în legătură cu dulciuri cu conținut redus de carbohidrați; servicii de vânzare cu amănuntul on-line în legătură cu deserturi preparate (produse de cofetărie); servicii de vânzare cu amănuntul on-line în legătură cu deserturi preparate (pe bază de ciocolată); servicii de vânzare cu amănuntul on-line în legătură cu deserturi pe bază de ciocolată; servicii de vânzare cu amănuntul on-line în legătură cu deserturi cu musli; servicii de vânzare cu amănuntul on-line în legătură cu deserturi cremă instant; servicii de vânzare cu amănuntul on-line în legătură cu creme tartinabile pe bază de ciocolată; servicii de vânzare cu amănuntul on-line în legătură cu cremă de ciocolată pentru pâine; servicii de vânzare cu amănuntul on-line în legătură cu creme pe bază de cacao sub formă de produse tartinabile; servicii de vânzare cu amănuntul on-line în legătură cu creme pe bază de ciocolată; servicii de vânzare cu amănuntul on-line în legătură cu cornuri; servicii de vânzare cu amănuntul on-line în legătură cu ciocolată; servicii de vânzare cu amănuntul on-line în legătură cu budinci de orez; servicii de vânzare cu amănuntul on-line în legătură cu budinci; servicii de vânzare cu amănuntul on-line în legătură cu brișe cu fructe; servicii de vânzare cu amănuntul on-line în legătură cu bomboane cu ciocolată; servicii de vânzare cu amănuntul on-line în legătură cu biscuiți crackers cu aromă de fructe; servicii de vân-

zare cu amănuntul on-line în legătură cu batoane din aluat prăjit (Youtiao); servicii de vânzare cu amănuntul on-line în legătură cu batoane de nuga învelite în ciocolată; servicii de vânzare cu amănuntul on-line în legătură cu amestecuri de ciocolată caldă; servicii de vânzare cu amănuntul on-line în legătură cu amestec kheer (budincă de orez); servicii de vânzare cu amănuntul on-line în legătură cu alune trase în ciocolată; servicii de vânzare cu amănuntul on-line în legătură cu alimente pe bază de cacao; servicii de vânzare cu amănuntul on-line în legătură cu alimente care conțin cacao (ca principal ingredient); servicii de vânzare cu amănuntul on-line în legătură cu tarte; servicii de vânzare cu amănuntul on-line în legătură cu prăjiturici uscate (patiserie); servicii de vânzare cu amănuntul on-line în legătură cu prăjituri mici cu ciocolată; servicii de vânzare cu amănuntul on-line în legătură cu produse de patiserie umplute cu fructe; servicii de vânzare cu amănuntul on-line în legătură cu produse de patiserie proaspete; servicii de vânzare cu amănuntul on-line în legătură cu produse de patiserie din cocă sfărâmicioasă; servicii de vânzare cu amănuntul on-line în legătură cu produse de patiserie cu termen mare de valabilitate; servicii de vânzare cu amănuntul on-line în legătură cu produse de patiserie cu migdale; servicii de vânzare cu amănuntul on-line în legătură cu produse de patiserie cu ciocolată; servicii de vânzare cu amănuntul on-line în legătură cu produse de patiserie conținând creme și fructe; servicii de vânzare cu amănuntul on-line în legătură cu produse de patiserie conținând creme; servicii de vânzare cu amănuntul on-line în legătură cu produse de patiserie congelate; servicii de vânzare cu amănuntul on-line în legătură cu produse de patiserie care conțin fructe; servicii de vânzare cu amănuntul on-line în legătură cu produse de patiserie aromate; servicii de vânzare cu amănuntul on-line în legătură cu produse de cofetărie pe bază de făină; servicii de vânzare cu amănuntul on-line în legătură cu prăjitură învelită în ciocolată; servicii de vânzare cu amănuntul on-line în legătură cu prăjitură din ciocolată neagră preparată din chec de ciocolată; servicii de vânzare cu amănuntul on-line în legătură cu prăjitură de malț; servicii de vânzare cu amănuntul on-line în legătură cu prăjituri din ovăz pentru consum uman; servicii de vânzare cu amănuntul on-line în legătură cu prăjituri cu fructe glasate; servicii de vânzare cu

amănuntul on-line în legătură cu prăjituri cu fructe; servicii de vânzare cu amănuntul on-line în legătură cu prăjituri cu cremă; servicii de vânzare cu amănuntul on-line în legătură cu prăjituri cu ciocolată; servicii de vânzare cu amănuntul on-line în legătură cu prăjituri caramelizate din orez expandat; servicii de vânzare cu amănuntul on-line în legătură cu pandișpan copt pe aburi (Fa gao); servicii de vânzare cu amănuntul on-line în legătură cu napolitane învelite în ciocolată; servicii de vânzare cu amănuntul on-line în legătură cu napolitane rulou (biscuiți); servicii de vânzare cu amănuntul on-line în legătură cu napolitane; servicii de vânzare cu amănuntul on-line în legătură cu fursecuri parțial învelite în ciocolată; servicii de vânzare cu amănuntul on-line în legătură cu fursecuri cu înveliș cu aromă de ciocolată; servicii de vânzare cu amănuntul on-line în legătură cu fursecuri cu glazură de ciocolată; servicii de vânzare cu amănuntul on-line în legătură cu deserturi preparate (produse de patiserie); servicii de vânzare cu amănuntul on-line în legătură cu chifle cu cremă; servicii de vânzare cu amănuntul on-line în legătură cu brișe (muffins); servicii de vânzare cu amănuntul on-line în legătură cu biscuiți înveliți în ciocolată; servicii de vânzare cu amănuntul on-line în legătură cu biscuiți sub formă de rulouri; servicii de vânzare cu amănuntul on-line în legătură cu biscuiți pe jumătate înveliți în ciocolată; servicii de vânzare cu amănuntul on-line în legătură cu biscuiți dulci pentru consum uman; servicii de vânzare cu amănuntul on-line în legătură cu biscuiți de ovăz pentru consum uman; servicii de vânzare cu amănuntul on-line în legătură cu biscuiți de ciocolată; servicii de vânzare cu amănuntul on-line în legătură cu biscuiți cu glazură cu aromă de ciocolată; servicii de vânzare cu amănuntul on-line în legătură cu biscuiți cu glazură; servicii de vânzare cu amănuntul on-line în legătură cu biscuiți cu fructe; servicii de vânzare cu amănuntul on-line în legătură cu biscuiți cu aromă de fructe; servicii de vânzare cu amănuntul on-line în legătură cu biscuiți conținând ingrediente cu aromă de ciocolată; servicii de vânzare cu amănuntul on-line în legătură cu batoane de prăjitură; servicii de vânzare cu amănuntul on-line în legătură cu amestecuri pentru prăjituri; servicii de vânzare cu amănuntul on-line în legătură cu prăjituri de cereale pentru consum uman; servicii de vânzare cu amănuntul on-line în legătură cu produse din cereale sub formă

de batoane; servicii de vânzare cu amănuntul on-line în legătură cu preparate din cereale care conțin țărâțe; servicii de vânzare cu amănuntul on-line în legătură cu preparate din cereale acoperite cu zahăr și miere; servicii de vânzare cu amănuntul on-line în legătură cu gustări tip prăjitură din orez; servicii de vânzare cu amănuntul on-line în legătură cu batoane învelite în ciocolată; servicii de vânzare cu amănuntul on-line în legătură cu batoane pentru gustări conținând un amestec de cereale, nuci și fructe uscate (produse de cofetărie); servicii de vânzare cu amănuntul on-line în legătură cu batoane pe bază de grâu; servicii de vânzare cu amănuntul on-line în legătură cu batoane energetice pe bază de cereale; servicii de vânzare cu amănuntul on-line în legătură cu batoane dulci cu susan; servicii de vânzare cu amănuntul on-line în legătură cu batoane de ovăz; servicii de vânzare cu amănuntul on-line în legătură cu batoane de cereale bogate în proteine; servicii de vânzare cu amănuntul on-line în legătură cu batoane de cereale; servicii de vânzare cu amănuntul on-line în legătură cu batoane cu musli; servicii de vânzare cu amănuntul on-line în legătură cu batoane alimentare pe bază de cereale; servicii de vânzare cu amănuntul on-line în legătură cu pudră de ciocolată; servicii de vânzare cu amănuntul on-line în legătură cu pudră de cacao; servicii de vânzare cu amănuntul on-line în legătură cu preparate pentru fabricarea de băuturi (pe bază de cafea); servicii de vânzare cu amănuntul on-line în legătură cu preparate pentru fabricarea de băuturi (pe bază de cacao); servicii de vânzare cu amănuntul on-line în legătură cu preparate pe bază de cacao; servicii de vânzare cu amănuntul on-line în legătură cu pastă de cacao pentru băuturi; servicii de vânzare cu amănuntul on-line în legătură cu cacao cu lapte; servicii de vânzare cu amănuntul on-line în legătură cu ciocolată cu lapte; servicii de vânzare cu amănuntul on-line în legătură cu ciocolată caldă; servicii de vânzare cu amănuntul on-line în legătură cu produse din cacao; servicii de vânzare cu amănuntul on-line în legătură cu băuturi pe bază de ciocolată cu lapte; servicii de vânzare cu amănuntul on-line în legătură cu băuturi pe bază de cafea; servicii de vânzare cu amănuntul on-line în legătură cu băuturi pe bază de cacao; servicii de vânzare cu amănuntul on-line în legătură cu amestecuri de cafea; servicii de vânzare cu amănuntul on-line în legătură cu

amestecuri pe bază de cacao; servicii de vânzare cu amănuntul on-line în legătură cu turte din orez învelite în ciocolată; servicii de vânzare cu amănuntul on-line în legătură cu produse pentru gustări preparate din făină de cereale; servicii de vânzare cu amănuntul on-line în legătură cu gustări rapide preparate din porumb; servicii de vânzare cu amănuntul on-line în legătură cu gustări rapide preparate din musli; servicii de vânzare cu amănuntul on-line în legătură cu gustări rapide preparate din grâu integral; servicii de vânzare cu amănuntul on-line în legătură cu gustări preparate conținând în principal cereale expandate; servicii de vânzare cu amănuntul on-line în legătură cu gustări pe bază de orez; servicii de vânzare cu amănuntul on-line în legătură cu gustări pe bază de multocereale; servicii de vânzare cu amănuntul on-line în legătură cu gustări pe bază de grâu; servicii de vânzare cu amănuntul on-line în legătură cu gustări pe bază de cereale; servicii de vânzare cu amănuntul on-line în legătură cu biscuiți de orez; servicii de vânzare cu amănuntul on-line în legătură cu batoane pe bază de ciocolată ca substituiți alimentari; servicii de vânzare cu amănuntul on-line în legătură cu batoane pe bază de cereale ca substituiți alimentari; servicii de vânzare cu amănuntul on-line în legătură cu batoane alimentare pe bază de ciocolată gata de mâncat; servicii de vânzare cu amănuntul on-line în legătură cu aperitive (tartinete); servicii de vânzare cu amănuntul on-line în legătură cu amestecuri de ovăz care conțin fructe uscate.

(210) **047070**
 (220) 2020.11.13
 (730) **TAYYAR INVESTMENT FINANSAL YÖNETİM ANONİM SİRKETİ, TR**
 Organize Sanayi Bölgesi 5.Cad. No:18,
 Merkez, Karaman, Turcia
 (540)

Biscoday

(511) NCL(11-2020)
 30 - cacao; băuturi pe bază de cafea; băuturi pe bază de cacao; ciocolată de băut; paste alimentare făinoase; jiaozi (găluști umplute);

galuște chinezești umplute (gyoza, gătite); vareniki (găluște umplute); tăiței; produse de brutărie; torturi; deserturi preparate (pe bază de ciocolată); deserturi pe bază de ciocolată; pâine; pâine pita; fulgi pita; sandvișuri; rulouri (produse de patiserie); produse de patiserie; produse de patiserie cu ciocolată; produse de patiserie conținând creme; produse de patiserie din cocă sfărâmicioasă; plăcinte; baclava; deserturi preparate (produse de patiserie); deserturi preparate (produse de cofetărie); deserturi cremă instant; budinci; amestecuri instant de budincă; budincă de orez; propolis; propolis de uz alimentar; miere; condimente alimentare pe bază de ketchup și sos tip salsa; arome de vanilie; mirodenii; sosuri (condimente); sos de roșii; drojdie; praf de copt; făină; griș; amidon de uz alimentar; zahăr; zahăr cubic; zahăr glasat; ceai; iced tea; dulciuri; ciocolată; biscuiți sărați; napolitane; gumă de mestecat; înghețată; sare; gustări pe bază de cereale; floricele de porumb; chipsuri de porumb; cereale pentru micul dejun; grâu prelucrat; germenii de grâu pentru consum uman; orz măcinat; ovăz pentru consum uman; ovăz prelucrat; orez; siropuri și melasă; pâine de seară; făină de seară; boabe de seară integrală măcinate; biscuiți; deserturi cu musli; deserturi cu înghețată; înghețate cu arome; cereale; fulgi de ovăz; bomboane de ciocolată; cafea; rulouri umplute; biscuiți sub formă de rulouri; rulouri de primăvară (produse de patiserie); napolitane rulou (biscuiți); napolitane învelite în ciocolată; napolitane cu caramel și ciocolată; gustări pe bază de multocereale; covrigei; covrigei moi; chifle; chifle dulci; chifle umplute; chifle cu cremă;

- 35 - servicii de vânzare cu amănuntul în legătură cu sosuri sărate, sosuri condimentate (chutney) și paste; servicii de vânzare cu amănuntul în legătură cu vafe, gofre; servicii de vânzare cu amănuntul în legătură cu trufe (produse de cofetărie); servicii de vânzare cu amănuntul în legătură cu vafe cu glazură de ciocolată; servicii de vânzare cu amănuntul în legătură cu tiramisu; servicii de vânzare cu amănuntul în legătură cu tablete (dulciuri); servicii de vânzare cu amănuntul în legătură cu suflouri ca desert; servicii de vânzare cu amănuntul în legătură cu spume de desert (dulciuri); servicii de vânzare cu amănuntul în legătură cu spume de ciocolată; servicii de vânzare cu amănuntul în legătură cu specialități de patiserie; servicii de vânzare cu amănuntul în legătură cu rulouri cu scorișoa-

ră; servicii de vânzare cu amănuntul în legătură cu rahat turcesc acoperit cu ciocolată; servicii de vânzare cu amănuntul în legătură cu rahat turcesc; servicii de vânzare cu amănuntul în legătură cu produse pe bază de ciocolată; servicii de vânzare cu amănuntul în legătură cu produse de cofetărie învelite în ciocolată; servicii de vânzare cu amănuntul în legătură cu produse de cofetărie înghețate; servicii de vânzare cu amănuntul în legătură cu produse de cofetărie în formă lichidă; servicii de vânzare cu amănuntul în legătură cu produse de cofetărie nemedicinale sub formă de jeleu; servicii de vânzare cu amănuntul în legătură cu produse de cofetărie nemedicinale pe bază de făină, învelite în ciocolată; servicii de vânzare cu amănuntul în legătură cu produse de cofetărie nemedicinale pe bază de făină, care conțin ciocolată; servicii de vânzare cu amănuntul în legătură cu produse de cofetărie dulci aromate; servicii de vânzare cu amănuntul în legătură cu produse de cofetărie din zahăr cu glazură de ciocolată; servicii de vânzare cu amănuntul în legătură cu produse de cofetărie din nuci; servicii de vânzare cu amănuntul în legătură cu produse de cofetărie din ciocolată nemedicinală; servicii de vânzare cu amănuntul în legătură cu produse de cofetărie din ciocolată conținând praline; servicii de vânzare cu amănuntul în legătură cu produse de cofetărie cu umpluturi lichide de fructe; servicii de vânzare cu amănuntul în legătură cu produse de cofetărie cu aromă de mentă (nemedicinale); servicii de vânzare cu amănuntul în legătură cu produse de cofetărie cu aromă de ciocolată; servicii de vânzare cu amănuntul în legătură cu produse de cofetărie congelate pe bază de lactate; servicii de vânzare cu amănuntul în legătură cu produse de cofetărie care conțin jeleu; servicii de vânzare cu amănuntul în legătură cu produse de cofetărie care conțin gem; servicii de vânzare cu amănuntul în legătură cu produse de caramel; servicii de vânzare cu amănuntul în legătură cu produse de brutărie; servicii de vânzare cu amănuntul în legătură cu produse alimentare care conțin ciocolată (ca principal ingredient); servicii de vânzare cu amănuntul în legătură cu praline cu napolitană; servicii de vânzare cu amănuntul în legătură cu panettone (cozonac italian); servicii de vânzare cu amănuntul în legătură cu nuga; servicii de vânzare cu amănuntul în legătură cu marțipan; servicii de vânzare cu amănuntul în legătură cu halva; servicii de vânzare cu

amănuntul în legătură cu gustări constând în principal din produse de cofetărie; servicii de vânzare cu amănuntul în legătură cu dulciuri cu conținut redus de carbohidrați; servicii de vânzare cu amănuntul în legătură cu deserturi preparate (produse de cofetărie); servicii de vânzare cu amănuntul în legătură cu deserturi preparate (pe bază de ciocolată); servicii de vânzare cu amănuntul în legătură cu deserturi pe bază de ciocolată; servicii de vânzare cu amănuntul în legătură cu deserturi cu musli; servicii de vânzare cu amănuntul în legătură cu deserturi cremă instant; servicii de vânzare cu amănuntul în legătură cu creme tartinabile pe bază de ciocolată; servicii de vânzare cu amănuntul în legătură cu cremă de ciocolată pentru pâine; servicii de vânzare cu amănuntul în legătură cu creme pe bază de cacao sub formă de produse tartinabile; servicii de vânzare cu amănuntul în legătură cu creme pe bază de ciocolată; servicii de vânzare cu amănuntul în legătură cu cornuri; servicii de vânzare cu amănuntul în legătură cu ciocolată; servicii de vânzare cu amănuntul în legătură cu budinci de orez; servicii de vânzare cu amănuntul în legătură cu budinci; servicii de vânzare cu amănuntul în legătură cu briose cu fructe; servicii de vânzare cu amănuntul în legătură cu bomboane cu ciocolată; servicii de vânzare cu amănuntul în legătură cu biscuiți crackers cu aromă de fructe; servicii de vânzare cu amănuntul în legătură cu batoane din aluat prăjit (Youtiao); servicii de vânzare cu amănuntul în legătură cu batoane de nuga învelite în ciocolată; servicii de vânzare cu amănuntul în legătură cu amestecuri de ciocolată caldă; servicii de vânzare cu amănuntul în legătură cu amestec kheer (budincă de orez); servicii de vânzare cu amănuntul în legătură cu alune trase în ciocolată; servicii de vânzare cu amănuntul în legătură cu alimente pe bază de cacao; servicii de vânzare cu amănuntul în legătură cu alimente care conțin cacao (ca principal ingredient); servicii de vânzare cu amănuntul în legătură cu tarte; servicii de vânzare cu amănuntul în legătură cu prăjiturici uscate (patiserie); servicii de vânzare cu amănuntul în legătură cu prăjituri mici cu ciocolată; servicii de vânzare cu amănuntul în legătură cu produse de patiserie umplute cu fructe; servicii de vânzare cu amănuntul în legătură cu produse de patiserie proaspete; servicii de vânzare cu amănuntul în legătură cu produse de patiserie din cocă sfărâmicioasă; servicii de vânzare cu

amănuntul în legătură cu produse de patiserie cu termen mare de valabilitate; servicii de vânzare cu amănuntul în legătură cu produse de patiserie cu migdale; servicii de vânzare cu amănuntul în legătură cu produse de patiserie cu ciocolată; servicii de vânzare cu amănuntul în legătură cu produse de patiserie conținând creme și fructe; servicii de vânzare cu amănuntul în legătură cu produse de patiserie conținând creme; servicii de vânzare cu amănuntul în legătură cu produse de patiserie congelate; servicii de vânzare cu amănuntul în legătură cu produse de patiserie care conțin fructe; servicii de vânzare cu amănuntul în legătură cu produse de patiserie aromate; servicii de vânzare cu amănuntul în legătură cu produse de cofetărie pe bază de făină; servicii de vânzare cu amănuntul în legătură cu prăjitură învelită în ciocolată; servicii de vânzare cu amănuntul în legătură cu prăjitură din ciocolată neagră preparată din chec de ciocolată; servicii de vânzare cu amănuntul în legătură cu prăjitură de malț; servicii de vânzare cu amănuntul în legătură cu prăjituri din ovăz pentru consum uman; servicii de vânzare cu amănuntul în legătură cu prăjituri cu fructe glasate; servicii de vânzare cu amănuntul în legătură cu prăjituri cu fructe; servicii de vânzare cu amănuntul în legătură cu prăjituri cu cremă; servicii de vânzare cu amănuntul în legătură cu prăjituri cu ciocolată; servicii de vânzare cu amănuntul în legătură cu prăjituri caramelizate din orez expandat; servicii de vânzare cu amănuntul în legătură cu pandișpan copt pe aburi (Fa gao); servicii de vânzare cu amănuntul în legătură cu napolitane învelite în ciocolată; servicii de vânzare cu amănuntul în legătură cu napolitane rulou (biscuiți); servicii de vânzare cu amănuntul în legătură cu napolitane; servicii de vânzare cu amănuntul în legătură cu fursecuri parțial învelite în ciocolată; servicii de vânzare cu amănuntul în legătură cu fursecuri cu înveliș cu aromă de ciocolată; servicii de vânzare cu amănuntul în legătură cu fursecuri cu glazură de ciocolată; servicii de vânzare cu amănuntul în legătură cu deserturi preparate (produse de patiserie); servicii de vânzare cu amănuntul în legătură cu chifle cu cremă; servicii de vânzare cu amănuntul în legătură cu briose (muffins); servicii de vânzare cu amănuntul în legătură cu biscuiți înveliți în ciocolată; servicii de vânzare cu amănuntul în legătură cu biscuiți sub formă de rulouri; servicii de vânzare cu amănuntul în legătură cu biscuiți

pe jumătate înveliți în ciocolată; servicii de vânzare cu amănuntul în legătură cu biscuiți dulci pentru consum uman; servicii de vânzare cu amănuntul în legătură cu biscuiți de ovăz pentru consum uman; servicii de vânzare cu amănuntul în legătură cu biscuiți de ciocolată; servicii de vânzare cu amănuntul în legătură cu biscuiți cu glazură cu aromă de ciocolată; servicii de vânzare cu amănuntul în legătură cu biscuiți cu glazură; servicii de vânzare cu amănuntul în legătură cu biscuiți cu fructe; servicii de vânzare cu amănuntul în legătură cu biscuiți cu aromă de fructe; servicii de vânzare cu amănuntul în legătură cu biscuiți conținând ingrediente cu aromă de ciocolată; servicii de vânzare cu amănuntul în legătură cu batoane de prăjitură; servicii de vânzare cu amănuntul în legătură cu amestecuri pentru prăjituri; servicii de vânzare cu amănuntul în legătură cu prăjituri de cereale pentru consum uman; servicii de vânzare cu amănuntul în legătură cu produse din cereale sub formă de batoane; servicii de vânzare cu amănuntul în legătură cu preparate din cereale care conțin țărâțe; servicii de vânzare cu amănuntul în legătură cu preparate din cereale acoperite cu zahăr și miere; servicii de vânzare cu amănuntul în legătură cu gustări tip prăjitură din orez; servicii de vânzare cu amănuntul în legătură cu batoane învelite în ciocolată; servicii de vânzare cu amănuntul în legătură cu batoane pentru gustări conținând un amestec de cereale, nuci și fructe uscate (produse de cofetărie); servicii de vânzare cu amănuntul în legătură cu batoane pe bază de grâu; servicii de vânzare cu amănuntul în legătură cu batoane energetice pe bază de cereale; servicii de vânzare cu amănuntul în legătură cu batoane dulci cu susan; servicii de vânzare cu amănuntul în legătură cu batoane de ovăz; servicii de vânzare cu amănuntul în legătură cu batoane de cereale bogate în proteine; servicii de vânzare cu amănuntul în legătură cu batoane de cereale; servicii de vânzare cu amănuntul în legătură cu batoane cu musli; servicii de vânzare cu amănuntul în legătură cu batoane alimentare pe bază de cereale; servicii de vânzare cu amănuntul în legătură cu pudră de ciocolată; servicii de vânzare cu amănuntul în legătură cu pudră de cacao; servicii de vânzare cu amănuntul în legătură cu preparate pentru fabricarea de băuturi (pe bază de cafea); servicii de vânzare cu amănuntul în legătură cu preparate pentru fabricarea de băuturi (pe bază de cacao); servicii

de vânzare cu amănuntul în legătură cu preparate pe bază de cacao; servicii de vânzare cu amănuntul în legătură cu pastă de cacao pentru băuturi; servicii de vânzare cu amănuntul în legătură cu cacao cu lapte; servicii de vânzare cu amănuntul în legătură cu ciocolată cu lapte; servicii de vânzare cu amănuntul în legătură cu ciocolată caldă; servicii de vânzare cu amănuntul în legătură cu produse din cacao; servicii de vânzare cu amănuntul în legătură cu băuturi pe bază de ciocolată cu lapte; servicii de vânzare cu amănuntul în legătură cu băuturi pe bază de cafea; servicii de vânzare cu amănuntul în legătură cu băuturi pe bază de cacao; servicii de vânzare cu amănuntul în legătură cu amestecuri de cafea; servicii de vânzare cu amănuntul în legătură cu amestecuri pe bază de cacao; servicii de vânzare cu amănuntul în legătură cu turte din orez învelite în ciocolată; servicii de vânzare cu amănuntul în legătură cu produse pentru gustări preparate din făină de cereale; servicii de vânzare cu amănuntul în legătură cu gustări rapide preparate din porumb; servicii de vânzare cu amănuntul în legătură cu gustări rapide preparate din musli; servicii de vânzare cu amănuntul în legătură cu gustări rapide preparate din grâu integral; servicii de vânzare cu amănuntul în legătură cu gustări preparate conținând în principal cereale expandate; servicii de vânzare cu amănuntul în legătură cu gustări pe bază de orez; servicii de vânzare cu amănuntul în legătură cu gustări pe bază de multocereale; servicii de vânzare cu amănuntul în legătură cu gustări pe bază de grâu; servicii de vânzare cu amănuntul în legătură cu gustări pe bază de cereale; servicii de vânzare cu amănuntul în legătură cu biscuiți de orez; servicii de vânzare cu amănuntul în legătură cu batoane pe bază de ciocolată ca substituiți alimentari; servicii de vânzare cu amănuntul în legătură cu batoane pe bază de cereale ca substituiți alimentari; servicii de vânzare cu amănuntul în legătură cu batoane alimentare pe bază de ciocolată gata de mâncat; servicii de vânzare cu amănuntul în legătură cu aperitive (tartine); servicii de vânzare cu amănuntul în legătură cu amestecuri de ovăz care conțin fructe uscate; servicii de vânzare angro în legătură cu sosuri sărate, sosuri condimentate (chutney) și paste; servicii de vânzare angro în legătură cu vafe, gofre; servicii de vânzare angro în legătură cu trufe (produse de cofetărie); servicii de vânzare angro în legătură cu vafe cu

glazură de ciocolată; servicii de vânzare angro în legătură cu tiramisu; servicii de vânzare angro în legătură cu tablete (dulciuri); servicii de vânzare angro în legătură cu sufleuri ca desert; servicii de vânzare angro în legătură cu spume de desert (dulciuri); servicii de vânzare angro în legătură cu spume de ciocolată; servicii de vânzare angro în legătură cu specialități de patiserie; servicii de vânzare angro în legătură cu rulouri cu scortişoară; servicii de vânzare angro în legătură cu rahat turcesc acoperit cu ciocolată; servicii de vânzare angro în legătură cu rahat turcesc; servicii de vânzare angro în legătură cu produse pe bază de ciocolată; servicii de vânzare angro în legătură cu produse de cofetărie învelite în ciocolată; servicii de vânzare angro în legătură cu produse de cofetărie înghețate; servicii de vânzare angro în legătură cu produse de cofetărie în formă lichidă; servicii de vânzare angro în legătură cu produse de cofetărie nemedicinale sub formă de jeleu; servicii de vânzare angro în legătură cu produse de cofetărie nemedicinale pe bază de făină, învelite în ciocolată; servicii de vânzare angro în legătură cu produse de cofetărie nemedicinale pe bază de făină, care conțin ciocolată; servicii de vânzare angro în legătură cu produse de cofetărie dulci aromate; servicii de vânzare angro în legătură cu produse de cofetărie din zahăr cu glazură de ciocolată; servicii de vânzare angro în legătură cu produse de cofetărie din nuci; servicii de vânzare angro în legătură cu produse de cofetărie din ciocolată nemedicinală; servicii de vânzare angro în legătură cu produse de cofetărie din ciocolată conținând praline; servicii de vânzare angro în legătură cu produse de cofetărie cu umpluturi lichide de fructe; servicii de vânzare angro în legătură cu produse de cofetărie cu aromă de mentă (nemedicinale); servicii de vânzare angro în legătură cu produse de cofetărie cu aromă de ciocolată; servicii de vânzare angro în legătură cu produse de cofetărie congelate pe bază de lactate; servicii de vânzare angro în legătură cu produse de cofetărie care conțin jeleu; servicii de vânzare angro în legătură cu produse de cofetărie care conțin gem; servicii de vânzare angro în legătură cu produse de caramel; servicii de vânzare angro în legătură cu produse de brutărie; servicii de vânzare angro în legătură cu produse alimentare care conțin ciocolată (ca principal ingredient); servicii de vânzare angro în legătură cu praline cu napolitană; servicii de vân-

zare angro în legătură cu panettone (cozonac italian); servicii de vânzare angro în legătură cu nuga; servicii de vânzare angro în legătură cu marțipan; servicii de vânzare angro în legătură cu halva; servicii de vânzare angro în legătură cu gustări constând în principal din produse de cofetărie; servicii de vânzare angro în legătură cu dulciuri cu conținut redus de carbohidrați; servicii de vânzare angro în legătură cu deserturi preparate (produse de cofetărie); servicii de vânzare angro în legătură cu deserturi preparate (pe bază de ciocolată); servicii de vânzare angro în legătură cu deserturi pe bază de ciocolată; servicii de vânzare angro în legătură cu deserturi cu musli; servicii de vânzare angro în legătură cu deserturi cremă instant; servicii de vânzare angro în legătură cu creme tartinabile pe bază de ciocolată; servicii de vânzare angro în legătură cu cremă de ciocolată pentru pâine; servicii de vânzare angro în legătură cu creme pe bază de cacao sub formă de produse tartinabile; servicii de vânzare angro în legătură cu creme pe bază de ciocolată; servicii de vânzare angro în legătură cu cornuri; servicii de vânzare angro în legătură cu ciocolată; servicii de vânzare angro în legătură cu budinci de orez; servicii de vânzare angro în legătură cu budinci; servicii de vânzare angro în legătură cu brișe cu fructe; servicii de vânzare angro în legătură cu bomboane cu ciocolată; servicii de vânzare angro în legătură cu biscuiți crackers cu aromă de fructe; servicii de vânzare angro în legătură cu batoane din aluat prăjit (Youtiao); servicii de vânzare angro în legătură cu batoane de nuga învelite în ciocolată; servicii de vânzare angro în legătură cu amestecuri de ciocolată caldă; servicii de vânzare angro în legătură cu amestec kheer (budincă de orez); servicii de vânzare angro în legătură cu alune trase în ciocolată; servicii de vânzare angro în legătură cu alimente pe bază de cacao; servicii de vânzare angro în legătură cu alimente care conțin cacao (ca principal ingredient); servicii de vânzare angro în legătură cu tarte; servicii de vânzare angro în legătură cu prăjiturici uscate (patiserie); servicii de vânzare angro în legătură cu prăjiturici mici cu ciocolată; servicii de vânzare angro în legătură cu produse de patiserie umplute cu fructe; servicii de vânzare angro în legătură cu produse de patiserie proaspete; servicii de vânzare angro în legătură cu produse de patiserie din cocă sfărâncioasă; servicii de vânzare angro în legătură cu pro-

duse de patiserie cu termen mare de valabilitate; servicii de vânzare angro în legătură cu produse de patiserie cu migdale; servicii de vânzare angro în legătură cu produse de patiserie cu ciocolată; servicii de vânzare angro în legătură cu produse de patiserie conținând creme și fructe; servicii de vânzare angro în legătură cu produse de patiserie conținând creme; servicii de vânzare angro în legătură cu produse de patiserie congelate; servicii de vânzare angro în legătură cu produse de patiserie care conțin fructe; servicii de vânzare angro în legătură cu produse de patiserie aromate; servicii de vânzare angro în legătură cu produse de cofetărie pe bază de făină; servicii de vânzare angro în legătură cu prăjitură învelită în ciocolată; servicii de vânzare angro în legătură cu prăjitură din ciocolată neagră preparată din chec de ciocolată; servicii de vânzare angro în legătură cu prăjitură de malt; servicii de vânzare angro în legătură cu prăjituri din ovăz pentru consum uman; servicii de vânzare angro în legătură cu prăjituri cu fructe glasate; servicii de vânzare angro în legătură cu prăjituri cu fructe; servicii de vânzare angro în legătură cu prăjituri cu cremă; servicii de vânzare angro în legătură cu prăjituri cu ciocolată; servicii de vânzare angro în legătură cu prăjituri caramelizate din orez expandat; servicii de vânzare angro în legătură cu pandișpan copt pe aburi (Fa gao); servicii de vânzare angro în legătură cu napolitane învelite în ciocolată; servicii de vânzare angro în legătură cu napolitane rulou (biscuiți); servicii de vânzare angro în legătură cu napolitane; servicii de vânzare angro în legătură cu fursecuri parțial învelite în ciocolată; servicii de vânzare angro în legătură cu fursecuri cu înveliș cu aromă de ciocolată; servicii de vânzare angro în legătură cu fursecuri cu glazură de ciocolată; servicii de vânzare angro în legătură cu deserturi preparate (produse de patiserie); servicii de vânzare angro în legătură cu chifle cu cremă; servicii de vânzare angro în legătură cu brișe (muffins); servicii de vânzare angro în legătură cu biscuiți înveliți în ciocolată; servicii de vânzare angro în legătură cu biscuiți sub formă de rulouri; servicii de vânzare angro în legătură cu biscuiți pe jumătate înveliți în ciocolată; servicii de vânzare angro în legătură cu biscuiți dulci pentru consum uman; servicii de vânzare angro în legătură cu biscuiți de ovăz pentru consum uman; servicii de vânzare angro în legătură cu biscuiți de

ciocolată; servicii de vânzare angro în legătură cu biscuiți cu glazură cu aromă de ciocolată; servicii de vânzare angro în legătură cu biscuiți cu glazură; servicii de vânzare angro în legătură cu biscuiți cu fructe; servicii de vânzare angro în legătură cu biscuiți cu aromă de fructe; servicii de vânzare angro în legătură cu biscuiți conținând ingrediente cu aromă de ciocolată; servicii de vânzare angro în legătură cu batoane de prăjitură; servicii de vânzare angro în legătură cu amestecuri pentru prăjituri; servicii de vânzare angro în legătură cu prăjituri de cereale pentru consum uman; servicii de vânzare angro în legătură cu produse din cereale sub formă de batoane; servicii de vânzare angro în legătură cu preparate din cereale care conțin țărâțe; servicii de vânzare angro în legătură cu preparate din cereale acoperite cu zahăr și miere; servicii de vânzare angro în legătură cu gustări tip prăjitură din orez; servicii de vânzare angro în legătură cu batoane învelite în ciocolată; servicii de vânzare angro în legătură cu batoane pentru gustări conținând un amestec de cereale, nuci și fructe uscate (produse de cofetărie); servicii de vânzare angro în legătură cu batoane pe bază de grâu; servicii de vânzare angro în legătură cu batoane energetice pe bază de cereale; servicii de vânzare angro în legătură cu batoane dulci cu susan; servicii de vânzare angro în legătură cu batoane de ovăz; servicii de vânzare angro în legătură cu batoane de cereale bogate în proteine; servicii de vânzare angro în legătură cu batoane de cereale; servicii de vânzare angro în legătură cu batoane cu musli; servicii de vânzare angro în legătură cu batoane alimentare pe bază de cereale; servicii de vânzare angro în legătură cu pudră de ciocolată; servicii de vânzare angro în legătură cu pudră de cacao; servicii de vânzare angro în legătură cu preparate pentru fabricarea de băuturi (pe bază de cafea); servicii de vânzare angro în legătură cu preparate pentru fabricarea de băuturi (pe bază de cacao); servicii de vânzare angro în legătură cu preparate pe bază de cacao; servicii de vânzare angro în legătură cu pastă de cacao pentru băuturi; servicii de vânzare angro în legătură cu cacao cu lapte; servicii de vânzare angro în legătură cu ciocolată cu lapte; servicii de vânzare angro în legătură cu ciocolată caldă; servicii de vânzare angro în legătură cu produse din cacao; servicii de vânzare angro în legătură cu băuturi pe bază de ciocolată cu lapte; servicii de vânzare

angro în legătură cu băuturi pe bază de cafea; servicii de vânzare angro în legătură cu băuturi pe bază de cacao; servicii de vânzare angro în legătură cu amestecuri de cafea; servicii de vânzare angro în legătură cu amestecuri pe bază de cacao; servicii de vânzare angro în legătură cu turte din orez învelite în ciocolată; servicii de vânzare angro în legătură cu produse pentru gustări preparate din făină de cereale; servicii de vânzare angro în legătură cu gustări rapide preparate din porumb; servicii de vânzare angro în legătură cu gustări rapide preparate din musli; servicii de vânzare angro în legătură cu gustări rapide preparate din grâu integral; servicii de vânzare angro în legătură cu gustări preparate conținând în principal cereale expandate; servicii de vânzare angro în legătură cu gustări pe bază de orez; servicii de vânzare angro în legătură cu gustări pe bază de multicereale; servicii de vânzare angro în legătură cu gustări pe bază de grâu; servicii de vânzare angro în legătură cu gustări pe bază de cereale; servicii de vânzare angro în legătură cu biscuiți de orez; servicii de vânzare angro în legătură cu batoane pe bază de ciocolată ca substituiți alimentari; servicii de vânzare angro în legătură cu batoane pe bază de cereale ca substituiți alimentari; servicii de vânzare angro în legătură cu batoane alimentare pe bază de ciocolată gata de mâncat; servicii de vânzare angro în legătură cu aperitive (tartine); servicii de vânzare angro în legătură cu amestecuri de ovăz care conțin fructe uscate; servicii de vânzare cu amănuntul prin catalog în legătură cu sosuri sărate, sosuri condimentate (chutney) și paste; servicii de vânzare cu amănuntul prin catalog în legătură cu vafe, gofre; servicii de vânzare cu amănuntul prin catalog în legătură cu trufe (produse de cofetărie); servicii de vânzare cu amănuntul prin catalog în legătură cu vafe cu glazură de ciocolată; servicii de vânzare cu amănuntul prin catalog în legătură cu tiramisu; servicii de vânzare cu amănuntul prin catalog în legătură cu tablete (dulciuri); servicii de vânzare cu amănuntul prin catalog în legătură cu sufleuri ca desert; servicii de vânzare cu amănuntul prin catalog în legătură cu spume de desert (dulciuri); servicii de vânzare cu amănuntul prin catalog în legătură cu spume de ciocolată; servicii de vânzare cu amănuntul prin catalog în legătură cu specialități de patiserie; servicii de vânzare cu amănuntul prin catalog în legătură cu rulouri cu scorți-

șoară; servicii de vânzare cu amănuntul prin catalog în legătură cu rahat turcesc acoperit cu ciocolată; servicii de vânzare cu amănuntul prin catalog în legătură cu rahat turcesc; servicii de vânzare cu amănuntul prin catalog în legătură cu produse pe bază de ciocolată; servicii de vânzare cu amănuntul prin catalog în legătură cu produse de cofetărie învelite în ciocolată; servicii de vânzare cu amănuntul prin catalog în legătură cu produse de cofetărie înghețate; servicii de vânzare cu amănuntul prin catalog în legătură cu produse de cofetărie în formă lichidă; servicii de vânzare cu amănuntul prin catalog în legătură cu produse de cofetărie nemedicinale sub formă de jeleu; servicii de vânzare cu amănuntul prin catalog în legătură cu produse de cofetărie nemedicinale pe bază de făină, învelite în ciocolată; servicii de vânzare cu amănuntul prin catalog în legătură cu produse de cofetărie nemedicinale pe bază de făină, care conțin ciocolată; servicii de vânzare cu amănuntul prin catalog în legătură cu produse de cofetărie dulci aromate; servicii de vânzare cu amănuntul prin catalog în legătură cu produse de cofetărie din zahăr cu glazură de ciocolată; servicii de vânzare cu amănuntul prin catalog în legătură cu produse de cofetărie din nuci; servicii de vânzare cu amănuntul prin catalog în legătură cu produse de cofetărie din ciocolată nemedicinală; servicii de vânzare cu amănuntul prin catalog în legătură cu produse de cofetărie din ciocolată conținând praline; servicii de vânzare cu amănuntul prin catalog în legătură cu produse de cofetărie cu umpluturi lichide de fructe; servicii de vânzare cu amănuntul prin catalog în legătură cu produse de cofetărie cu aromă de mentă (nemedicinale); servicii de vânzare cu amănuntul prin catalog în legătură cu produse de cofetărie cu aromă de ciocolată; servicii de vânzare cu amănuntul prin catalog în legătură cu produse de cofetărie congelate pe bază de lactate; servicii de vânzare cu amănuntul prin catalog în legătură cu produse de cofetărie care conțin jeleu; servicii de vânzare cu amănuntul prin catalog în legătură cu produse de cofetărie care conțin gem; servicii de vânzare cu amănuntul prin catalog în legătură cu produse de caramel; servicii de vânzare cu amănuntul prin catalog în legătură cu produse de brutărie; servicii de vânzare cu amănuntul prin catalog în legătură cu produse alimentare care conțin ciocolată (ca principal ingredient); servicii de vânzare cu amănuntul prin catalog în legătură cu

praline cu napolitană; servicii de vânzare cu amănuntul prin catalog în legătură cu panettone (cozonac italian); servicii de vânzare cu amănuntul prin catalog în legătură cu nuga; servicii de vânzare cu amănuntul prin catalog în legătură cu marțipan; servicii de vânzare cu amănuntul prin catalog în legătură cu halva; servicii de vânzare cu amănuntul prin catalog în legătură cu gustări constând în principal din produse de cofetărie; servicii de vânzare cu amănuntul prin catalog în legătură cu dulciuri cu conținut redus de carbohidrați; servicii de vânzare cu amănuntul prin catalog în legătură cu deserturi preparate (produse de cofetărie); servicii de vânzare cu amănuntul prin catalog în legătură cu deserturi preparate (pe bază de ciocolată); servicii de vânzare cu amănuntul prin catalog în legătură cu deserturi pe bază de ciocolată; servicii de vânzare cu amănuntul prin catalog în legătură cu deserturi cu musli; servicii de vânzare cu amănuntul prin catalog în legătură cu deserturi cremă instant; servicii de vânzare cu amănuntul prin catalog în legătură cu creme tartinabile pe bază de ciocolată; servicii de vânzare cu amănuntul prin catalog în legătură cu cremă de ciocolată pentru pâine; servicii de vânzare cu amănuntul prin catalog în legătură cu creme pe bază de cacao sub formă de produse tartinabile; servicii de vânzare cu amănuntul prin catalog în legătură cu creme pe bază de ciocolată; servicii de vânzare cu amănuntul prin catalog în legătură cu cornuri; servicii de vânzare cu amănuntul prin catalog în legătură cu ciocolată; servicii de vânzare cu amănuntul prin catalog în legătură cu budinci de orez; servicii de vânzare cu amănuntul prin catalog în legătură cu budinci; servicii de vânzare cu amănuntul prin catalog în legătură cu brișe cu fructe; servicii de vânzare cu amănuntul prin catalog în legătură cu bomboane cu ciocolată; servicii de vânzare cu amănuntul prin catalog în legătură cu biscuiți crackers cu aromă de fructe; servicii de vânzare cu amănuntul prin catalog în legătură cu batoane din aluat prăjit (Youtiao); servicii de vânzare cu amănuntul prin catalog în legătură cu batoane de nuga învelite în ciocolată; servicii de vânzare cu amănuntul prin catalog în legătură cu amestecuri de ciocolată caldă; servicii de vânzare cu amănuntul prin catalog în legătură cu amestec kheer (budincă de orez); servicii de vânzare cu amănuntul prin catalog în legătură cu alune trase în ciocolată; servicii de vânzare cu amănuntul prin catalog în legătura

ră cu alimente pe bază de cacao; servicii de vânzare cu amănuntul prin catalog în legătură cu alimente care conțin cacao (ca principal ingredient); servicii de vânzare cu amănuntul prin catalog în legătură cu tarte; servicii de vânzare cu amănuntul prin catalog în legătură cu prăjiturici uscate (patiserie); servicii de vânzare cu amănuntul prin catalog în legătură cu prăjituri mici cu ciocolată; servicii de vânzare cu amănuntul prin catalog în legătură cu produse de patiserie umplute cu fructe; servicii de vânzare cu amănuntul prin catalog în legătură cu produse de patiserie proaspete; servicii de vânzare cu amănuntul prin catalog în legătură cu produse de patiserie din cocă sfărâmicioasă; servicii de vânzare cu amănuntul prin catalog în legătură cu produse de patiserie cu termen mare de valabilitate; servicii de vânzare cu amănuntul prin catalog în legătură cu produse de patiserie cu migdale; servicii de vânzare cu amănuntul prin catalog în legătură cu produse de patiserie cu ciocolată; servicii de vânzare cu amănuntul prin catalog în legătură cu produse de patiserie conținând creme și fructe; servicii de vânzare cu amănuntul prin catalog în legătură cu produse de patiserie conținând creme; servicii de vânzare cu amănuntul prin catalog în legătură cu produse de patiserie congelate; servicii de vânzare cu amănuntul prin catalog în legătură cu produse de patiserie care conțin fructe; servicii de vânzare cu amănuntul prin catalog în legătură cu produse de patiserie aromate; servicii de vânzare cu amănuntul prin catalog în legătură cu produse de cofetărie pe bază de făină; servicii de vânzare cu amănuntul prin catalog în legătură cu prăjitură învelită în ciocolată; servicii de vânzare cu amănuntul prin catalog în legătură cu prăjitură din ciocolată neagră preparată din chec de ciocolată; servicii de vânzare cu amănuntul prin catalog în legătură cu prăjitură de malt; servicii de vânzare cu amănuntul prin catalog în legătură cu prăjituri din ovăz pentru consum uman; servicii de vânzare cu amănuntul prin catalog în legătură cu prăjituri cu fructe glasate; servicii de vânzare cu amănuntul prin catalog în legătură cu prăjituri cu fructe; servicii de vânzare cu amănuntul prin catalog în legătură cu prăjituri cu cremă; servicii de vânzare cu amănuntul prin catalog în legătură cu prăjituri cu ciocolată; servicii de vânzare cu amănuntul prin catalog în legătură cu prăjituri caramelizate din orez expandat; servicii de vânzare cu amănuntul prin catalog în legătură cu pan-

dişpan copt pe aburi (Fa gao); servicii de vânzare cu amănuntul prin catalog în legătură cu napolitane învelite în ciocolată; servicii de vânzare cu amănuntul prin catalog în legătură cu napolitane rulou (biscuiţi); servicii de vânzare cu amănuntul prin catalog în legătură cu napolitane; servicii de vânzare cu amănuntul prin catalog în legătură cu fursecuri parţial învelite în ciocolată; servicii de vânzare cu amănuntul prin catalog în legătură cu fursecuri cu înveliș cu aromă de ciocolată; servicii de vânzare cu amănuntul prin catalog în legătură cu fursecuri cu glazură de ciocolată; servicii de vânzare cu amănuntul prin catalog în legătură cu deserturi preparate (produse de patiserie); servicii de vânzare cu amănuntul prin catalog în legătură cu chifle cu cremă; servicii de vânzare cu amănuntul prin catalog în legătură cu briose (muffins); servicii de vânzare cu amănuntul prin catalog în legătură cu biscuiţi înveliţi în ciocolată; servicii de vânzare cu amănuntul prin catalog în legătură cu biscuiţi sub formă de rulouri; servicii de vânzare cu amănuntul prin catalog în legătură cu biscuiţi pe jumătate înveliţi în ciocolată; servicii de vânzare cu amănuntul prin catalog în legătură cu biscuiţi dulci pentru consum uman; servicii de vânzare cu amănuntul prin catalog în legătură cu biscuiţi de ovăz pentru consum uman; servicii de vânzare cu amănuntul prin catalog în legătură cu biscuiţi de ciocolată; servicii de vânzare cu amănuntul prin catalog în legătură cu biscuiţi cu glazură cu aromă de ciocolată; servicii de vânzare cu amănuntul prin catalog în legătură cu biscuiţi cu glazură; servicii de vânzare cu amănuntul prin catalog în legătură cu biscuiţi cu fructe; servicii de vânzare cu amănuntul prin catalog în legătură cu biscuiţi cu aromă de fructe; servicii de vânzare cu amănuntul prin catalog în legătură cu biscuiţi conţinând ingrediente cu aromă de ciocolată; servicii de vânzare cu amănuntul prin catalog în legătură cu batoane de prăjitură; servicii de vânzare cu amănuntul prin catalog în legătură cu amestecuri pentru prăjituri; servicii de vânzare cu amănuntul prin catalog în legătură cu prăjituri de cereale pentru consum uman; servicii de vânzare cu amănuntul prin catalog în legătură cu produse din cereale sub formă de batoane; servicii de vânzare cu amănuntul prin catalog în legătură cu preparate din cereale care conţin tărâţe; servicii de vânzare cu amănuntul prin catalog în legătură cu preparate din cereale acoperite cu zahăr şi miere; servicii de vân-

zare cu amănuntul prin catalog în legătură cu gustări tip prăjitură din orez; servicii de vânzare cu amănuntul prin catalog în legătură cu batoane învelite în ciocolată; servicii de vânzare cu amănuntul prin catalog în legătură cu batoane pentru gustări conţinând un amestec de cereale, nuci şi fructe uscate (produse de cofetărie); servicii de vânzare cu amănuntul prin catalog în legătură cu batoane pe bază de grâu; servicii de vânzare cu amănuntul prin catalog în legătură cu batoane energetice pe bază de cereale; servicii de vânzare cu amănuntul prin catalog în legătură cu batoane dulci cu susan; servicii de vânzare cu amănuntul prin catalog în legătură cu batoane de ovăz; servicii de vânzare cu amănuntul prin catalog în legătură cu batoane de cereale bogate în proteine; servicii de vânzare cu amănuntul prin catalog în legătură cu batoane de cereale; servicii de vânzare cu amănuntul prin catalog în legătură cu batoane cu musli; servicii de vânzare cu amănuntul prin catalog în legătură cu batoane alimentare pe bază de cereale; servicii de vânzare cu amănuntul prin catalog în legătură cu pudră de ciocolată; servicii de vânzare cu amănuntul prin catalog în legătură cu pudră de cacao; servicii de vânzare cu amănuntul prin catalog în legătură cu preparate pentru fabricarea de băuturi (pe bază de cafea); servicii de vânzare cu amănuntul prin catalog în legătură cu preparate pentru fabricarea de băuturi (pe bază de cacao); servicii de vânzare cu amănuntul prin catalog în legătură cu preparate pe bază de cacao; servicii de vânzare cu amănuntul prin catalog în legătură cu pastă de cacao pentru băuturi; servicii de vânzare cu amănuntul prin catalog în legătură cu cacao cu lapte; servicii de vânzare cu amănuntul prin catalog în legătură cu ciocolată cu lapte; servicii de vânzare cu amănuntul prin catalog în legătură cu ciocolată caldă; servicii de vânzare cu amănuntul prin catalog în legătură cu produse din cacao; servicii de vânzare cu amănuntul prin catalog în legătură cu băuturi pe bază de ciocolată cu lapte; servicii de vânzare cu amănuntul prin catalog în legătură cu băuturi pe bază de cafea; servicii de vânzare cu amănuntul prin catalog în legătură cu băuturi pe bază de cacao; servicii de vânzare cu amănuntul prin catalog în legătură cu amestecuri de cafea; servicii de vânzare cu amănuntul prin catalog în legătură cu amestecuri pe bază de cacao; servicii de vânzare cu amănuntul prin catalog în legătură cu turte din orez învelite în ciocolată;

servicii de vânzare cu amănuntul prin catalog în legătură cu produse pentru gustări preparate din făină de cereale; servicii de vânzare cu amănuntul prin catalog în legătură cu gustări rapide preparate din porumb; servicii de vânzare cu amănuntul prin catalog în legătură cu gustări rapide preparate din musli; servicii de vânzare cu amănuntul prin catalog în legătură cu gustări rapide preparate din grâu integral; servicii de vânzare cu amănuntul prin catalog în legătură cu gustări rapide preparate conținând în principal cereale expandate; servicii de vânzare cu amănuntul prin catalog în legătură cu gustări pe bază de orez; servicii de vânzare cu amănuntul prin catalog în legătură cu gustări pe bază de multocereale; servicii de vânzare cu amănuntul prin catalog în legătură cu gustări pe bază de grâu; servicii de vânzare cu amănuntul prin catalog în legătură cu gustări pe bază de cereale; servicii de vânzare cu amănuntul prin catalog în legătură cu biscuiți de orez; servicii de vânzare cu amănuntul prin catalog în legătură cu batoane pe bază de ciocolată ca substituiți alimentari; servicii de vânzare cu amănuntul prin catalog în legătură cu batoane pe bază de cereale ca substituiți alimentari; servicii de vânzare cu amănuntul prin catalog în legătură cu batoane alimentare pe bază de ciocolată gata de mâncat; servicii de vânzare cu amănuntul prin catalog în legătură cu aperitive (tartine); servicii de vânzare cu amănuntul prin catalog în legătură cu amestecuri de ovăz care conțin fructe uscate; servicii de vânzare cu amănuntul on-line în legătură cu sosuri sărate, sosuri condimentate (chutney) și paste; servicii de vânzare cu amănuntul on-line în legătură cu vafe, gofre; servicii de vânzare cu amănuntul on-line în legătură cu trufe (produse de cofetărie); servicii de vânzare cu amănuntul on-line în legătură cu vafe cu glazură de ciocolată; servicii de vânzare cu amănuntul on-line în legătură cu tiramisu; servicii de vânzare cu amănuntul on-line în legătură cu tablete (dulciuri); servicii de vânzare cu amănuntul on-line în legătură cu sufleuri ca desert; servicii de vânzare cu amănuntul on-line în legătură cu spume de desert (dulciuri); servicii de vânzare cu amănuntul on-line în legătură cu spume de ciocolată; servicii de vânzare cu amănuntul on-line în legătură cu specialități de patiserie; servicii de vânzare cu amănuntul on-line în legătură cu rulouri cu scorțișoară; servicii de vânzare cu amănuntul on-line în legătură cu rahat turcesc acoperit cu ciocolată; servicii de vân-

zare cu amănuntul on-line în legătură cu rahat turcesc; servicii de vânzare cu amănuntul on-line în legătură cu produse pe bază de ciocolată; servicii de vânzare cu amănuntul on-line în legătură cu produse de cofetărie învelite în ciocolată; servicii de vânzare cu amănuntul on-line în legătură cu produse de cofetărie înghețate; servicii de vânzare cu amănuntul on-line în legătură cu produse de cofetărie în formă lichidă; servicii de vânzare cu amănuntul on-line în legătură cu produse de cofetărie nemedicinale sub formă de jeleu; servicii de vânzare cu amănuntul on-line în legătură cu produse de cofetărie nemedicinale pe bază de făină, învelite în ciocolată; servicii de vânzare cu amănuntul on-line în legătură cu produse de cofetărie nemedicinale pe bază de făină, care conțin ciocolată; servicii de vânzare cu amănuntul on-line în legătură cu produse de cofetărie dulci aromate; servicii de vânzare cu amănuntul on-line în legătură cu produse de cofetărie din zahăr cu glazură de ciocolată; servicii de vânzare cu amănuntul on-line în legătură cu produse de cofetărie din nuci; servicii de vânzare cu amănuntul on-line în legătură cu produse de cofetărie din ciocolată nemedicinală; servicii de vânzare cu amănuntul on-line în legătură cu produse de cofetărie din ciocolată conținând praline; servicii de vânzare cu amănuntul on-line în legătură cu produse de cofetărie cu umpluturi lichide de fructe; servicii de vânzare cu amănuntul on-line în legătură cu produse de cofetărie cu aromă de mentă (nemedicinale); servicii de vânzare cu amănuntul on-line în legătură cu produse de cofetărie cu aromă de ciocolată; servicii de vânzare cu amănuntul on-line în legătură cu produse de cofetărie congelate pe bază de lactate; servicii de vânzare cu amănuntul on-line în legătură cu produse de cofetărie care conțin jeleu; servicii de vânzare cu amănuntul on-line în legătură cu produse de cofetărie care conțin gem; servicii de vânzare cu amănuntul on-line în legătură cu produse de caramel; servicii de vânzare cu amănuntul on-line în legătură cu produse de brutărie; servicii de vânzare cu amănuntul on-line în legătură cu produse alimentare care conțin ciocolată (ca principal ingredient); servicii de vânzare cu amănuntul on-line în legătură cu praline cu napolitană; servicii de vânzare cu amănuntul on-line în legătură cu panettone (cozonac italian); servicii de vânzare cu amănuntul on-line în legătură cu nuga; servicii de vânzare

cu amănuntul on-line în legătură cu marțipan; servicii de vânzare cu amănuntul on-line în legătură cu halva; servicii de vânzare cu amănuntul on-line în legătură cu gustări conștând în principal din produse de cofetărie; servicii de vânzare cu amănuntul on-line în legătură cu dulciuri cu conținut redus de carbohidrați; servicii de vânzare cu amănuntul on-line în legătură cu deserturi preparate (produse de cofetărie); servicii de vânzare cu amănuntul on-line în legătură cu deserturi preparate (pe bază de ciocolată); servicii de vânzare cu amănuntul on-line în legătură cu deserturi pe bază de ciocolată; servicii de vânzare cu amănuntul on-line în legătură cu deserturi cu musli; servicii de vânzare cu amănuntul on-line în legătură cu deserturi cremă instant; servicii de vânzare cu amănuntul on-line în legătură cu creme tartinabile pe bază de ciocolată; servicii de vânzare cu amănuntul on-line în legătură cu cremă de ciocolată pentru pâine; servicii de vânzare cu amănuntul on-line în legătură cu creme pe bază de cacao sub formă de produse tartinabile; servicii de vânzare cu amănuntul on-line în legătură cu creme pe bază de ciocolată; servicii de vânzare cu amănuntul on-line în legătură cu cornuri; servicii de vânzare cu amănuntul on-line în legătură cu ciocolată; servicii de vânzare cu amănuntul on-line în legătură cu budinci de orez; servicii de vânzare cu amănuntul on-line în legătură cu budinci; servicii de vânzare cu amănuntul on-line în legătură cu briose cu fructe; servicii de vânzare cu amănuntul on-line în legătură cu bomboane cu ciocolată; servicii de vânzare cu amănuntul on-line în legătură cu biscuiți crackers cu aromă de fructe; servicii de vânzare cu amănuntul on-line în legătură cu batoane din aluat prăjit (Youtiao); servicii de vânzare cu amănuntul on-line în legătură cu batoane de nuga învelite în ciocolată; servicii de vânzare cu amănuntul on-line în legătură cu amestecuri de ciocolată caldă; servicii de vânzare cu amănuntul on-line în legătură cu amestec kheer (budincă de orez); servicii de vânzare cu amănuntul on-line în legătură cu alune trase în ciocolată; servicii de vânzare cu amănuntul on-line în legătură cu alimente pe bază de cacao; servicii de vânzare cu amănuntul on-line în legătură cu alimente care conțin cacao (ca principal ingredient); servicii de vânzare cu amănuntul on-line în legătură cu tarte; servicii de vânzare cu amănuntul on-line în legătură cu prăjiturici uscate (patiserie); servicii de vânzare cu

amănuntul on-line în legătură cu prăjituri mici cu ciocolată; servicii de vânzare cu amănuntul on-line în legătură cu produse de patiserie umplute cu fructe; servicii de vânzare cu amănuntul on-line în legătură cu produse de patiserie proaspete; servicii de vânzare cu amănuntul on-line în legătură cu produse de patiserie din cocă sfărâncioasă; servicii de vânzare cu amănuntul on-line în legătură cu produse de patiserie cu termen mare de valabilitate; servicii de vânzare cu amănuntul on-line în legătură cu produse de patiserie cu migdale; servicii de vânzare cu amănuntul on-line în legătură cu produse de patiserie cu ciocolată; servicii de vânzare cu amănuntul on-line în legătură cu produse de patiserie conținând creme și fructe; servicii de vânzare cu amănuntul on-line în legătură cu produse de patiserie conținând creme; servicii de vânzare cu amănuntul on-line în legătură cu produse de patiserie congelate; servicii de vânzare cu amănuntul on-line în legătură cu produse de patiserie care conțin fructe; servicii de vânzare cu amănuntul on-line în legătură cu produse de patiserie aromate; servicii de vânzare cu amănuntul on-line în legătură cu produse de cofetărie pe bază de făină; servicii de vânzare cu amănuntul on-line în legătură cu prăjitură învelită în ciocolată; servicii de vânzare cu amănuntul on-line în legătură cu prăjitură din ciocolată neagră preparată din chec de ciocolată; servicii de vânzare cu amănuntul on-line în legătură cu prăjitură de malț; servicii de vânzare cu amănuntul on-line în legătură cu prăjituri din ovăz pentru consum uman; servicii de vânzare cu amănuntul on-line în legătură cu prăjituri cu fructe glasate; servicii de vânzare cu amănuntul on-line în legătură cu prăjituri cu fructe; servicii de vânzare cu amănuntul on-line în legătură cu prăjituri cu cremă; servicii de vânzare cu amănuntul on-line în legătură cu prăjituri cu ciocolată; servicii de vânzare cu amănuntul on-line în legătură cu prăjituri caramelizate din orez expandat; servicii de vânzare cu amănuntul on-line în legătură cu pandișpan copt pe aburi (Fa gao); servicii de vânzare cu amănuntul on-line în legătură cu napolitane învelite în ciocolată; servicii de vânzare cu amănuntul on-line în legătură cu napolitane rulou (biscuiți); servicii de vânzare cu amănuntul on-line în legătură cu napolitane; servicii de vânzare cu amănuntul on-line în legătură cu fursecuri parțial învelite în ciocolată; servicii de vânzare cu amănuntul on-line în legătură cu fursecuri cu înveliș cu

aromă de ciocolată; servicii de vânzare cu amănuntul on-line în legătură cu fursecuri cu glazură de ciocolată; servicii de vânzare cu amănuntul on-line în legătură cu deserturi preparate (produse de patiserie); servicii de vânzare cu amănuntul on-line în legătură cu chifle cu cremă; servicii de vânzare cu amănuntul on-line în legătură cu briose (muffins); servicii de vânzare cu amănuntul on-line în legătură cu biscuiți înveliți în ciocolată; servicii de vânzare cu amănuntul on-line în legătură cu biscuiți sub formă de rulouri; servicii de vânzare cu amănuntul on-line în legătură cu biscuiți pe jumătate înveliți în ciocolată; servicii de vânzare cu amănuntul on-line în legătură cu biscuiți dulci pentru consum uman; servicii de vânzare cu amănuntul on-line în legătură cu biscuiți de ovăz pentru consum uman; servicii de vânzare cu amănuntul on-line în legătură cu biscuiți de ciocolată; servicii de vânzare cu amănuntul on-line în legătură cu biscuiți cu glazură cu aromă de ciocolată; servicii de vânzare cu amănuntul on-line în legătură cu biscuiți cu glazură; servicii de vânzare cu amănuntul on-line în legătură cu biscuiți cu fructe; servicii de vânzare cu amănuntul on-line în legătură cu biscuiți cu aromă de fructe; servicii de vânzare cu amănuntul on-line în legătură cu biscuiți conținând ingrediente cu aromă de ciocolată; servicii de vânzare cu amănuntul on-line în legătură cu batoane de prăjitură; servicii de vânzare cu amănuntul on-line în legătură cu amestecuri pentru prăjituri; servicii de vânzare cu amănuntul on-line în legătură cu prăjituri de cereale pentru consum uman; servicii de vânzare cu amănuntul on-line în legătură cu produse din cereale sub formă de batoane; servicii de vânzare cu amănuntul on-line în legătură cu preparate din cereale care conțin țărțe; servicii de vânzare cu amănuntul on-line în legătură cu preparate din cereale acoperite cu zahăr și miere; servicii de vânzare cu amănuntul on-line în legătură cu gustări tip prăjitură din orez; servicii de vânzare cu amănuntul on-line în legătură cu batoane învelite în ciocolată; servicii de vânzare cu amănuntul on-line în legătură cu batoane pentru gustări conținând un amestec de cereale, nuci și fructe uscate (produse de cofetărie); servicii de vânzare cu amănuntul on-line în legătură cu batoane pe bază de grâu; servicii de vânzare cu amănuntul on-line în legătură cu batoane energetice pe bază de cereale; servicii de vânzare cu amănuntul on-line în legătură cu batoane dulci cu

susan; servicii de vânzare cu amănuntul on-line în legătură cu batoane de ovăz; servicii de vânzare cu amănuntul on-line în legătură cu batoane de cereale bogate în proteine; servicii de vânzare cu amănuntul on-line în legătură cu batoane de cereale; servicii de vânzare cu amănuntul on-line în legătură cu batoane cu musli; servicii de vânzare cu amănuntul on-line în legătură cu batoane alimentare pe bază de cereale; servicii de vânzare cu amănuntul on-line în legătură cu pudră de ciocolată; servicii de vânzare cu amănuntul on-line în legătură cu pudră de cacao; servicii de vânzare cu amănuntul on-line în legătură cu preparate pentru fabricarea de băuturi (pe bază de cafea); servicii de vânzare cu amănuntul on-line în legătură cu preparate pentru fabricarea de băuturi (pe bază de cacao); servicii de vânzare cu amănuntul on-line în legătură cu preparate pe bază de cacao; servicii de vânzare cu amănuntul on-line în legătură cu pastă de cacao pentru băuturi; servicii de vânzare cu amănuntul on-line în legătură cu cacao cu lapte; servicii de vânzare cu amănuntul on-line în legătură cu ciocolată cu lapte; servicii de vânzare cu amănuntul on-line în legătură cu ciocolată caldă; servicii de vânzare cu amănuntul on-line în legătură cu produse din cacao; servicii de vânzare cu amănuntul on-line în legătură cu băuturi pe bază de ciocolată cu lapte; servicii de vânzare cu amănuntul on-line în legătură cu băuturi pe bază de cafea; servicii de vânzare cu amănuntul on-line în legătură cu băuturi pe bază de cacao; servicii de vânzare cu amănuntul on-line în legătură cu amestecuri de cafea; servicii de vânzare cu amănuntul on-line în legătură cu amestecuri pe bază de cacao; servicii de vânzare cu amănuntul on-line în legătură cu turte din orez învelite în ciocolată; servicii de vânzare cu amănuntul on-line în legătură cu produse pentru gustări preparate din făină de cereale; servicii de vânzare cu amănuntul on-line în legătură cu gustări rapide preparate din porumb; servicii de vânzare cu amănuntul on-line în legătură cu gustări rapide preparate din musli; servicii de vânzare cu amănuntul on-line în legătură cu gustări rapide preparate din grâu integral; servicii de vânzare cu amănuntul on-line în legătură cu gustări preparate conținând în principal cereale expandate; servicii de vânzare cu amănuntul on-line în legătură cu gustări pe bază de orez; servicii de vânzare cu amănuntul on-line în legătură cu gustări pe bază

de multicereale; servicii de vânzare cu amănuntul on-line în legătură cu gustări pe bază de grâu; servicii de vânzare cu amănuntul on-line în legătură cu gustări pe bază de cereale; servicii de vânzare cu amănuntul on-line în legătură cu biscuiți de orez; servicii de vânzare cu amănuntul on-line în legătură cu batoane pe bază de ciocolată ca substituiți alimentari; servicii de vânzare cu amănuntul on-line în legătură cu batoane pe bază de cereale ca substituiți alimentari; servicii de vânzare cu amănuntul on-line în legătură cu batoane alimentare pe bază de ciocolată gata de mâncat; servicii de vânzare cu amănuntul on-line în legătură cu aperitive (tartinete); servicii de vânzare cu amănuntul on-line în legătură cu amestecuri de ovăz care conțin fructe uscate.

(210) 047071

(220) 2020.11.13

(730) TAYYAR INVESTMENT FINANSAL YÖNETİM ANONİM ŞİRKETİ, TR

Organize Sanayi Bölgesi 5.Cad. No:18, Merkez, Karaman, Turcia

(540)

Snack

(511) NCL(11-2020)

30 - cacao; băuturi pe bază de cafea; băuturi pe bază de cacao; ciocolată de băut; paste alimentare făinoase; jiaozi (găluști umplute); galuște chinezești umplute (gyoza, gătite); vareniki (găluște umplute); tăiței; produse de brutărie; torturi; deserturi preparate (pe bază de ciocolată); deserturi pe bază de ciocolată; pâine; pâine pita; fulgi pita; sandvișuri; rulouri (produse de patiserie); produse de patiserie; produse de patiserie cu ciocolată; produse de patiserie conținând creme; produse de patiserie din cocă sfărâmicioasă; plăcinte; baclava; deserturi preparate (produse de patiserie); deserturi preparate (produse de cofetărie); deserturi cremă instant; budinci; amestecuri instant de budincă; budincă de orez; propolis; propolis de uz alimentar; miere; condimente alimentare pe bază de ketchup și sos tip salsa; arome de vanilie; mirodenii; sosuri (condimente); sos de roșii; drojdie; praf de copt; făină; griș; amidon de uz alimentar; zahăr; zahăr cubic; zahăr glasat;

ceai; iced tea; dulciuri; ciocolată; biscuiți sărați; napolitane; gumă de mestecat; înghețată; sare; gustări pe bază de cereale; floricele de porumb; chipsuri de porumb; cereale pentru micul dejun; grâu prelucrat; germeni de grâu pentru consum uman; orz măcinat; ovăz pentru consum uman; ovăz prelucrat; orez; siropuri și melasă; pâine de seară; făină de seară; boabe de seară integrală măcinate; biscuiți; deserturi cu musli; deserturi cu înghețată; înghețate cu arome; cereale; fulgi de ovăz; bomboane de ciocolată; cafea; rulouri umplute; biscuiți sub formă de rulouri; rulouri de primăvară (produse de patiserie); napolitane rulou (biscuiți); napolitane învelite în ciocolată; napolitane cu caramel și ciocolată; gustări pe bază de multicereale; covrigei; covrigei moi; chifle; chifle dulci; chifle umplute; chifle cu cremă;

35 - servicii de vânzare cu amănuntul în legătură cu sosuri sărate, sosuri condimentate (chutney) și paste; servicii de vânzare cu amănuntul în legătură cu vafe, gofre; servicii de vânzare cu amănuntul în legătură cu trufe (produse de cofetărie); servicii de vânzare cu amănuntul în legătură cu vafe cu glazură de ciocolată; servicii de vânzare cu amănuntul în legătură cu tiramisu; servicii de vânzare cu amănuntul în legătură cu tablete (dulciuri); servicii de vânzare cu amănuntul în legătură cu sufleuri ca desert; servicii de vânzare cu amănuntul în legătură cu spume de desert (dulciuri); servicii de vânzare cu amănuntul în legătură cu spume de ciocolată; servicii de vânzare cu amănuntul în legătură cu specialități de patiserie; servicii de vânzare cu amănuntul în legătură cu rulouri cu scorțișoară; servicii de vânzare cu amănuntul în legătură cu rahat turcesc acoperit cu ciocolată; servicii de vânzare cu amănuntul în legătură cu rahat turcesc; servicii de vânzare cu amănuntul în legătură cu produse pe bază de ciocolată; servicii de vânzare cu amănuntul în legătură cu produse de cofetărie învelite în ciocolată; servicii de vânzare cu amănuntul în legătură cu produse de cofetărie înghețate; servicii de vânzare cu amănuntul în legătură cu produse de cofetărie în formă lichidă; servicii de vânzare cu amănuntul în legătură cu produse de cofetărie nemedicinale sub formă de jeleu; servicii de vânzare cu amănuntul în legătură cu produse de cofetărie nemedicinale pe bază de făină, învelite în ciocolată; servicii de vânzare cu amănuntul în legătură cu produse de cofetărie nemedicinale pe bază de făină, care conțin

ciocolată; servicii de vânzare cu amănuntul în legătură cu produse de cofetărie dulci aromate; servicii de vânzare cu amănuntul în legătură cu produse de cofetărie din zahăr cu glazură de ciocolată; servicii de vânzare cu amănuntul în legătură cu produse de cofetărie din nuci; servicii de vânzare cu amănuntul în legătură cu produse de cofetărie din ciocolată nemedicinală; servicii de vânzare cu amănuntul în legătură cu produse de cofetărie din ciocolată conținând praline; servicii de vânzare cu amănuntul în legătură cu produse de cofetărie cu umpluturi lichide de fructe; servicii de vânzare cu amănuntul în legătură cu produse de cofetărie cu aromă de mentă (nemedicinale); servicii de vânzare cu amănuntul în legătură cu produse de cofetărie cu aromă de ciocolată; servicii de vânzare cu amănuntul în legătură cu produse de cofetărie congelate pe bază de lactate; servicii de vânzare cu amănuntul în legătură cu produse de cofetărie care conțin jeleu; servicii de vânzare cu amănuntul în legătură cu produse de cofetărie care conțin gem; servicii de vânzare cu amănuntul în legătură cu produse de caramel; servicii de vânzare cu amănuntul în legătură cu produse de brutărie; servicii de vânzare cu amănuntul în legătură cu produse alimentare care conțin ciocolată (ca principal ingredient); servicii de vânzare cu amănuntul în legătură cu praline cu napolitană; servicii de vânzare cu amănuntul în legătură cu panettone (cozonac italian); servicii de vânzare cu amănuntul în legătură cu nuga; servicii de vânzare cu amănuntul în legătură cu marțipan; servicii de vânzare cu amănuntul în legătură cu halva; servicii de vânzare cu amănuntul în legătură cu gustări constând în principal din produse de cofetărie; servicii de vânzare cu amănuntul în legătură cu dulciuri cu conținut redus de carbohidrați; servicii de vânzare cu amănuntul în legătură cu deserturi preparate (produse de cofetărie); servicii de vânzare cu amănuntul în legătură cu deserturi preparate (pe bază de ciocolată); servicii de vânzare cu amănuntul în legătură cu deserturi pe bază de ciocolată; servicii de vânzare cu amănuntul în legătură cu deserturi cu musli; servicii de vânzare cu amănuntul în legătură cu deserturi cremă instant; servicii de vânzare cu amănuntul în legătură cu creme tartinabile pe bază de ciocolată; servicii de vânzare cu amănuntul în legătură cu cremă de ciocolată pentru pâine; servicii de vânzare cu amănuntul în legătură cu creme pe bază de cacao sub formă de produse

tartinabile; servicii de vânzare cu amănuntul în legătură cu creme pe bază de ciocolată; servicii de vânzare cu amănuntul în legătură cu cornuri; servicii de vânzare cu amănuntul în legătură cu ciocolată; servicii de vânzare cu amănuntul în legătură cu budinci de orez; servicii de vânzare cu amănuntul în legătură cu budinci; servicii de vânzare cu amănuntul în legătură cu briose cu fructe; servicii de vânzare cu amănuntul în legătură cu bomboane cu ciocolată; servicii de vânzare cu amănuntul în legătură cu biscuiți crackers cu aromă de fructe; servicii de vânzare cu amănuntul în legătură cu batoane din aluat prăjit (Youtiao); servicii de vânzare cu amănuntul în legătură cu batoane de nuga învelite în ciocolată; servicii de vânzare cu amănuntul în legătură cu amestecuri de ciocolată caldă; servicii de vânzare cu amănuntul în legătură cu amestec kheer (budincă de orez); servicii de vânzare cu amănuntul în legătură cu alune trase în ciocolată; servicii de vânzare cu amănuntul în legătură cu alimente pe bază de cacao; servicii de vânzare cu amănuntul în legătură cu alimente care conțin cacao (ca principal ingredient); servicii de vânzare cu amănuntul în legătură cu tarte; servicii de vânzare cu amănuntul în legătură cu prăjiturici uscate (patiserie); servicii de vânzare cu amănuntul în legătură cu prăjiturici mici cu ciocolată; servicii de vânzare cu amănuntul în legătură cu produse de patiserie umplute cu fructe; servicii de vânzare cu amănuntul în legătură cu produse de patiserie proaspete; servicii de vânzare cu amănuntul în legătură cu produse de patiserie din cocă sfărâmicioasă; servicii de vânzare cu amănuntul în legătură cu produse de patiserie cu termen mare de valabilitate; servicii de vânzare cu amănuntul în legătură cu produse de patiserie cu migdale; servicii de vânzare cu amănuntul în legătură cu produse de patiserie cu ciocolată; servicii de vânzare cu amănuntul în legătură cu produse de patiserie conținând creme și fructe; servicii de vânzare cu amănuntul în legătură cu produse de patiserie conținând creme; servicii de vânzare cu amănuntul în legătură cu produse de patiserie congelate; servicii de vânzare cu amănuntul în legătură cu produse de patiserie care conțin fructe; servicii de vânzare cu amănuntul în legătură cu produse de patiserie aromate; servicii de vânzare cu amănuntul în legătură cu produse de cofetărie pe bază de făină; servicii de vânzare cu amănuntul în legătură cu prăjitură învelită în cio-

colată; servicii de vânzare cu amănuntul în legătură cu prăjitură din ciocolată neagră preparată din chec de ciocolată; servicii de vânzare cu amănuntul în legătură cu prăjitură de malt; servicii de vânzare cu amănuntul în legătură cu prăjituri din ovăz pentru consum uman; servicii de vânzare cu amănuntul în legătură cu prăjituri cu fructe glasate; servicii de vânzare cu amănuntul în legătură cu prăjituri cu fructe; servicii de vânzare cu amănuntul în legătură cu prăjituri cu cremă; servicii de vânzare cu amănuntul în legătură cu prăjituri cu ciocolată; servicii de vânzare cu amănuntul în legătură cu prăjituri caramelizate din orez expandat; servicii de vânzare cu amănuntul în legătură cu pandișpan copt pe aburi (Fa gao); servicii de vânzare cu amănuntul în legătură cu napolitane învelite în ciocolată; servicii de vânzare cu amănuntul în legătură cu napolitane rulou (biscuiți); servicii de vânzare cu amănuntul în legătură cu napolitane; servicii de vânzare cu amănuntul în legătură cu fursecuri parțial învelite în ciocolată; servicii de vânzare cu amănuntul în legătură cu fursecuri cu înveliș cu aromă de ciocolată; servicii de vânzare cu amănuntul în legătură cu fursecuri cu glazură de ciocolată; servicii de vânzare cu amănuntul în legătură cu deserturi preparate (produse de patiserie); servicii de vânzare cu amănuntul în legătură cu chifle cu cremă; servicii de vânzare cu amănuntul în legătură cu brișe (muffins); servicii de vânzare cu amănuntul în legătură cu biscuiți înveliți în ciocolată; servicii de vânzare cu amănuntul în legătură cu biscuiți sub formă de rulouri; servicii de vânzare cu amănuntul în legătură cu biscuiți pe jumătate înveliți în ciocolată; servicii de vânzare cu amănuntul în legătură cu biscuiți dulci pentru consum uman; servicii de vânzare cu amănuntul în legătură cu biscuiți de ovăz pentru consum uman; servicii de vânzare cu amănuntul în legătură cu biscuiți de ciocolată; servicii de vânzare cu amănuntul în legătură cu biscuiți cu glazură cu aromă de ciocolată; servicii de vânzare cu amănuntul în legătură cu biscuiți cu glazură; servicii de vânzare cu amănuntul în legătură cu biscuiți cu fructe; servicii de vânzare cu amănuntul în legătură cu biscuiți cu aromă de fructe; servicii de vânzare cu amănuntul în legătură cu biscuiți conținând ingrediente cu aromă de ciocolată; servicii de vânzare cu amănuntul în legătură cu batoane de prăjitură; servicii de vânzare cu amănuntul în legătură cu amestecuri pentru prăjituri; servicii de

vânzare cu amănuntul în legătură cu prăjituri de cereale pentru consum uman; servicii de vânzare cu amănuntul în legătură cu produse din cereale sub formă de batoane; servicii de vânzare cu amănuntul în legătură cu preparate din cereale care conțin țărățe; servicii de vânzare cu amănuntul în legătură cu preparate din cereale acoperite cu zahăr și miere; servicii de vânzare cu amănuntul în legătură cu gustări tip prăjitură din orez; servicii de vânzare cu amănuntul în legătură cu batoane învelite în ciocolată; servicii de vânzare cu amănuntul în legătură cu batoane pentru gustări conținând un amestec de cereale, nuci și fructe uscate (produse de cofetărie); servicii de vânzare cu amănuntul în legătură cu batoane pe bază de grâu; servicii de vânzare cu amănuntul în legătură cu batoane energetice pe bază de cereale; servicii de vânzare cu amănuntul în legătură cu batoane dulci cu susan; servicii de vânzare cu amănuntul în legătură cu batoane de ovăz; servicii de vânzare cu amănuntul în legătură cu batoane de cereale bogate în proteine; servicii de vânzare cu amănuntul în legătură cu batoane de cereale; servicii de vânzare cu amănuntul în legătură cu batoane cu musli; servicii de vânzare cu amănuntul în legătură cu batoane alimentare pe bază de cereale; servicii de vânzare cu amănuntul în legătură cu pudră de ciocolată; servicii de vânzare cu amănuntul în legătură cu pudră de cacao; servicii de vânzare cu amănuntul în legătură cu preparate pentru fabricarea de băuturi (pe bază de cafea); servicii de vânzare cu amănuntul în legătură cu preparate pentru fabricarea de băuturi (pe bază de cacao); servicii de vânzare cu amănuntul în legătură cu preparate pe bază de cacao; servicii de vânzare cu amănuntul în legătură cu pastă de cacao pentru băuturi; servicii de vânzare cu amănuntul în legătură cu cacao cu lapte; servicii de vânzare cu amănuntul în legătură cu ciocolată cu lapte; servicii de vânzare cu amănuntul în legătură cu ciocolată caldă; servicii de vânzare cu amănuntul în legătură cu produse din cacao; servicii de vânzare cu amănuntul în legătură cu băuturi pe bază de ciocolată cu lapte; servicii de vânzare cu amănuntul în legătură cu băuturi pe bază de cafea; servicii de vânzare cu amănuntul în legătură cu băuturi pe bază de cacao; servicii de vânzare cu amănuntul în legătură cu amestecuri de cafea; servicii de vânzare cu amănuntul în legătură cu amestecuri pe bază de cacao; servicii de vânzare cu amănuntul

în legătură cu turte din orez învelite în ciocolată; servicii de vânzare cu amănuntul în legătură cu produse pentru gustări preparate din făină de cereale; servicii de vânzare cu amănuntul în legătură cu gustări rapide preparate din porumb; servicii de vânzare cu amănuntul în legătură cu gustări rapide preparate din musli; servicii de vânzare cu amănuntul în legătură cu gustări rapide preparate din grâu integral; servicii de vânzare cu amănuntul în legătură cu gustări preparate conținând în principal cereale expandate; servicii de vânzare cu amănuntul în legătură cu gustări pe bază de orez; servicii de vânzare cu amănuntul în legătură cu gustări pe bază de multicereale; servicii de vânzare cu amănuntul în legătură cu gustări pe bază de grâu; servicii de vânzare cu amănuntul în legătură cu gustări pe bază de cereale; servicii de vânzare cu amănuntul în legătură cu biscuiți de orez; servicii de vânzare cu amănuntul în legătură cu batoane pe bază de ciocolată ca substituiți alimentari; servicii de vânzare cu amănuntul în legătură cu batoane pe bază de cereale ca substituiți alimentari; servicii de vânzare cu amănuntul în legătură cu batoane alimentare pe bază de ciocolată gata de mâncat; servicii de vânzare cu amănuntul în legătură cu aperitive (tartine); servicii de vânzare cu amănuntul în legătură cu amestecuri de ovăz care conțin fructe uscate; servicii de vânzare angro în legătură cu sosuri sărate, sosuri condimentate (chutney) și paste; servicii de vânzare angro în legătură cu vafe, gofre; servicii de vânzare angro în legătură cu trufe (produse de cofetărie); servicii de vânzare angro în legătură cu vafe cu glazură de ciocolată; servicii de vânzare angro în legătură cu tiramisu; servicii de vânzare angro în legătură cu tablete (dulciuri); servicii de vânzare angro în legătură cu sufleuri ca desert; servicii de vânzare angro în legătură cu spume de desert (dulciuri); servicii de vânzare angro în legătură cu spume de ciocolată; servicii de vânzare angro în legătură cu specialități de patiserie; servicii de vânzare angro în legătură cu rulouri cu scortșoară; servicii de vânzare angro în legătură cu rahat turcesc acoperit cu ciocolată; servicii de vânzare angro în legătură cu rahat turcesc; servicii de vânzare angro în legătură cu produse pe bază de ciocolată; servicii de vânzare angro în legătură cu produse de cofetărie învelite în ciocolată; servicii de vânzare angro în legătură cu produse de cofetărie înghețate; servicii de vânzare angro în legătură

cu produse de cofetărie în formă lichidă; servicii de vânzare angro în legătură cu produse de cofetărie nemedicinale sub formă de jeleu; servicii de vânzare angro în legătură cu produse de cofetărie nemedicinale pe bază de făină, învelite în ciocolată; servicii de vânzare angro în legătură cu produse de cofetărie nemedicinale pe bază de făină, care conțin ciocolată; servicii de vânzare angro în legătură cu produse de cofetărie dulci aroamate; servicii de vânzare angro în legătură cu produse de cofetărie din zahăr cu glazură de ciocolată; servicii de vânzare angro în legătură cu produse de cofetărie din nuci; servicii de vânzare angro în legătură cu produse de cofetărie din ciocolată nemedicinală; servicii de vânzare angro în legătură cu produse de cofetărie din ciocolată conținând praline; servicii de vânzare angro în legătură cu produse de cofetărie cu umpluturi lichide de fructe; servicii de vânzare angro în legătură cu produse de cofetărie cu aromă de mentă (nemedicinale); servicii de vânzare angro în legătură cu produse de cofetărie cu aromă de ciocolată; servicii de vânzare angro în legătură cu produse de cofetărie congelate pe bază de lactate; servicii de vânzare angro în legătură cu produse de cofetărie care conțin jeleu; servicii de vânzare angro în legătură cu produse de cofetărie care conțin gem; servicii de vânzare angro în legătură cu produse de caramel; servicii de vânzare angro în legătură cu produse de brutărie; servicii de vânzare angro în legătură cu produse alimentare care conțin ciocolată (ca principal ingredient); servicii de vânzare angro în legătură cu praline cu napolitană; servicii de vânzare angro în legătură cu panettone (cozonac italian); servicii de vânzare angro în legătură cu nuga; servicii de vânzare angro în legătură cu marțipan; servicii de vânzare angro în legătură cu halva; servicii de vânzare angro în legătură cu gustări constând în principal din produse de cofetărie; servicii de vânzare angro în legătură cu dulciuri cu conținut redus de carbohidrați; servicii de vânzare angro în legătură cu deserturi preparate (produse de cofetărie); servicii de vânzare angro în legătură cu deserturi preparate (pe bază de ciocolată); servicii de vânzare angro în legătură cu deserturi pe bază de ciocolată; servicii de vânzare angro în legătură cu deserturi cu musli; servicii de vânzare angro în legătură cu deserturi cremă instant; servicii de vânzare angro în legătură cu creme tartinabile pe bază de ciocolată; servicii de vân-

zare angro în legătură cu cremă de ciocolată pentru pâine; servicii de vânzare angro în legătură cu creme pe bază de cacao sub formă de produse tartinabile; servicii de vânzare angro în legătură cu creme pe bază de ciocolată; servicii de vânzare angro în legătură cu cornuri; servicii de vânzare angro în legătură cu ciocolată; servicii de vânzare angro în legătură cu budinci de orez; servicii de vânzare angro în legătură cu budinci; servicii de vânzare angro în legătură cu brișe cu fructe; servicii de vânzare angro în legătură cu bomboane cu ciocolată; servicii de vânzare angro în legătură cu biscuiți crackers cu aromă de fructe; servicii de vânzare angro în legătură cu batoane din aluat prăjit (Youtiao); servicii de vânzare angro în legătură cu batoane de nuga învelite în ciocolată; servicii de vânzare angro în legătură cu amestecuri de ciocolată caldă; servicii de vânzare angro în legătură cu amestec kheer (budincă de orez); servicii de vânzare angro în legătură cu alune trase în ciocolată; servicii de vânzare angro în legătură cu alimente pe bază de cacao; servicii de vânzare angro în legătură cu alimente care conțin cacao (ca principal ingredient); servicii de vânzare angro în legătură cu tarte; servicii de vânzare angro în legătură cu prăjiturici uscate (patiserie); servicii de vânzare angro în legătură cu prăjituri mici cu ciocolată; servicii de vânzare angro în legătură cu produse de patiserie umplute cu fructe; servicii de vânzare angro în legătură cu produse de patiserie proaspete; servicii de vânzare angro în legătură cu produse de patiserie din cocă sfărâmicioasă; servicii de vânzare angro în legătură cu produse de patiserie cu termen mare de valabilitate; servicii de vânzare angro în legătură cu produse de patiserie cu migdale; servicii de vânzare angro în legătură cu produse de patiserie cu ciocolată; servicii de vânzare angro în legătură cu produse de patiserie conținând creme și fructe; servicii de vânzare angro în legătură cu produse de patiserie conținând creme; servicii de vânzare angro în legătură cu produse de patiserie congelate; servicii de vânzare angro în legătură cu produse de patiserie care conțin fructe; servicii de vânzare angro în legătură cu produse de patiserie aromate; servicii de vânzare angro în legătură cu produse de cofetărie pe bază de făină; servicii de vânzare angro în legătură cu prăjitură învelită în ciocolată; servicii de vânzare angro în legătură cu prăjitură din ciocolată neagră preparată din chec

de ciocolată; servicii de vânzare angro în legătură cu prăjitură de malț; servicii de vânzare angro în legătură cu prăjituri din ovăz pentru consum uman; servicii de vânzare angro în legătură cu prăjituri cu fructe glasate; servicii de vânzare angro în legătură cu prăjituri cu fructe; servicii de vânzare angro în legătură cu prăjituri cu cremă; servicii de vânzare angro în legătură cu prăjituri cu ciocolată; servicii de vânzare angro în legătură cu prăjituri caramelizate din orez expandat; servicii de vânzare angro în legătură cu pandișpan copt pe aburi (Fa gao); servicii de vânzare angro în legătură cu napolitane învelite în ciocolată; servicii de vânzare angro în legătură cu napolitane rulou (biscuiți); servicii de vânzare angro în legătură cu napolitane; servicii de vânzare angro în legătură cu fursecuri parțial învelite în ciocolată; servicii de vânzare angro în legătură cu fursecuri cu înveliș cu aromă de ciocolată; servicii de vânzare angro în legătură cu fursecuri cu glazură de ciocolată; servicii de vânzare angro în legătură cu deserturi preparate (produse de patiserie); servicii de vânzare angro în legătură cu chifle cu cremă; servicii de vânzare angro în legătură cu brișe (muffins); servicii de vânzare angro în legătură cu biscuiți înveliți în ciocolată; servicii de vânzare angro în legătură cu biscuiți sub formă de rulouri; servicii de vânzare angro în legătură cu biscuiți pe jumătate înveliți în ciocolată; servicii de vânzare angro în legătură cu biscuiți dulci pentru consum uman; servicii de vânzare angro în legătură cu biscuiți de ovăz pentru consum uman; servicii de vânzare angro în legătură cu biscuiți de ciocolată; servicii de vânzare angro în legătură cu biscuiți cu glazură cu aromă de ciocolată; servicii de vânzare angro în legătură cu biscuiți cu glazură; servicii de vânzare angro în legătură cu biscuiți cu fructe; servicii de vânzare angro în legătură cu biscuiți cu aromă de fructe; servicii de vânzare angro în legătură cu biscuiți conținând ingrediente cu aromă de ciocolată; servicii de vânzare angro în legătură cu batoane de prăjitură; servicii de vânzare angro în legătură cu amestecuri pentru prăjituri; servicii de vânzare angro în legătură cu prăjituri de cereale pentru consum uman; servicii de vânzare angro în legătură cu produse din cereale sub formă de batoane; servicii de vânzare angro în legătură cu preparate din cereale care conțin tărâțe; servicii de vânzare angro în legătură cu preparate din cereale acoperite cu zahăr

și miere; servicii de vânzare angro în legătură cu gustări tip prăjitură din orez; servicii de vânzare angro în legătură cu batoane învelite în ciocolată; servicii de vânzare angro în legătură cu batoane pentru gustări conținând un amestec de cereale, nuci și fructe uscate (produse de cofetărie); servicii de vânzare angro în legătură cu batoane pe bază de grâu; servicii de vânzare angro în legătură cu batoane energetice pe bază de cereale; servicii de vânzare angro în legătură cu batoane dulci cu susan; servicii de vânzare angro în legătură cu batoane de ovăz; servicii de vânzare angro în legătură cu batoane de cereale bogate în proteine; servicii de vânzare angro în legătură cu batoane de cereale; servicii de vânzare angro în legătură cu batoane cu musli; servicii de vânzare angro în legătură cu batoane alimentare pe bază de cereale; servicii de vânzare angro în legătură cu pudră de ciocolată; servicii de vânzare angro în legătură cu pudră de cacao; servicii de vânzare angro în legătură cu preparate pentru fabricarea de băuturi (pe bază de cafea); servicii de vânzare angro în legătură cu preparate pentru fabricarea de băuturi (pe bază de cacao); servicii de vânzare angro în legătură cu preparate pe bază de cacao; servicii de vânzare angro în legătură cu pastă de cacao pentru băuturi; servicii de vânzare angro în legătură cu cacao cu lapte; servicii de vânzare angro în legătură cu ciocolată cu lapte; servicii de vânzare angro în legătură cu ciocolată caldă; servicii de vânzare angro în legătură cu produse din cacao; servicii de vânzare angro în legătură cu băuturi pe bază de ciocolată cu lapte; servicii de vânzare angro în legătură cu băuturi pe bază de cafea; servicii de vânzare angro în legătură cu băuturi pe bază de cacao; servicii de vânzare angro în legătură cu amestecuri de cafea; servicii de vânzare angro în legătură cu amestecuri pe bază de cacao; servicii de vânzare angro în legătură cu turte din orez învelite în ciocolată; servicii de vânzare angro în legătură cu produse pentru gustări preparate din făină de cereale; servicii de vânzare angro în legătură cu gustări rapide preparate din porumb; servicii de vânzare angro în legătură cu gustări rapide preparate din musli; servicii de vânzare angro în legătură cu gustări rapide preparate din grâu integral; servicii de vânzare angro în legătură cu gustări preparate conținând în principal cereale expandate; servicii de vânzare angro în legătură cu gustări pe bază de orez; servicii

de vânzare angro în legătură cu gustări pe bază de multocereale; servicii de vânzare angro în legătură cu gustări pe bază de grâu; servicii de vânzare angro în legătură cu gustări pe bază de cereale; servicii de vânzare angro în legătură cu biscuiți de orez; servicii de vânzare angro în legătură cu batoane pe bază de ciocolată ca substituiți alimentari; servicii de vânzare angro în legătură cu batoane pe bază de cereale ca substituiți alimentari; servicii de vânzare angro în legătură cu batoane alimentare pe bază de ciocolată gata de mâncat; servicii de vânzare angro în legătură cu aperitive (tartine); servicii de vânzare angro în legătură cu amestecuri de ovăz care conțin fructe uscate; servicii de vânzare cu amănuntul prin catalog în legătură cu sosuri sărate, sosuri condimentate (chutney) și paste; servicii de vânzare cu amănuntul prin catalog în legătură cu vafe, gofre; servicii de vânzare cu amănuntul prin catalog în legătură cu trufe (produse de cofetărie); servicii de vânzare cu amănuntul prin catalog în legătură cu vafe cu glazură de ciocolată; servicii de vânzare cu amănuntul prin catalog în legătură cu tiramisu; servicii de vânzare cu amănuntul prin catalog în legătură cu tablete (dulciuri); servicii de vânzare cu amănuntul prin catalog în legătură cu sufleuri ca desert; servicii de vânzare cu amănuntul prin catalog în legătură cu spume de desert (dulciuri); servicii de vânzare cu amănuntul prin catalog în legătură cu spume de ciocolată; servicii de vânzare cu amănuntul prin catalog în legătură cu specialități de patiserie; servicii de vânzare cu amănuntul prin catalog în legătură cu rulouri cu scorțișoară; servicii de vânzare cu amănuntul prin catalog în legătură cu rahat turcesc acoperit cu ciocolată; servicii de vânzare cu amănuntul prin catalog în legătură cu rahat turcesc; servicii de vânzare cu amănuntul prin catalog în legătură cu produse pe bază de ciocolată; servicii de vânzare cu amănuntul prin catalog în legătură cu produse de cofetărie învelite în ciocolată; servicii de vânzare cu amănuntul prin catalog în legătură cu produse de cofetărie înghețate; servicii de vânzare cu amănuntul prin catalog în legătură cu produse de cofetărie în formă lichidă; servicii de vânzare cu amănuntul prin catalog în legătură cu produse de cofetărie nemedicinale sub formă de jeleu; servicii de vânzare cu amănuntul prin catalog în legătură cu produse de cofetărie nemedicinale pe bază de făină, învelite în ciocolată; servicii de vânzare cu amănuntul

prin catalog în legătură cu produse de cofetărie nemedicinale pe bază de făină, care conțin ciocolată; servicii de vânzare cu amănuntul prin catalog în legătură cu produse de cofetărie dulci aromate; servicii de vânzare cu amănuntul prin catalog în legătură cu produse de cofetărie din zahăr cu glazură de ciocolată; servicii de vânzare cu amănuntul prin catalog în legătură cu produse de cofetărie din nuci; servicii de vânzare cu amănuntul prin catalog în legătură cu produse de cofetărie din ciocolată nemedicinală; servicii de vânzare cu amănuntul prin catalog în legătură cu produse de cofetărie din ciocolată conținând praline; servicii de vânzare cu amănuntul prin catalog în legătură cu produse de cofetărie cu umpluturi lichide de fructe; servicii de vânzare cu amănuntul prin catalog în legătură cu produse de cofetărie cu aromă de mentă (nemedicinale); servicii de vânzare cu amănuntul prin catalog în legătură cu produse de cofetărie cu aromă de ciocolată; servicii de vânzare cu amănuntul prin catalog în legătură cu produse de cofetărie congelate pe bază de lactate; servicii de vânzare cu amănuntul prin catalog în legătură cu produse de cofetărie care conțin jeleu; servicii de vânzare cu amănuntul prin catalog în legătură cu produse de cofetărie care conțin gem; servicii de vânzare cu amănuntul prin catalog în legătură cu produse de caramel; servicii de vânzare cu amănuntul prin catalog în legătură cu produse de brutărie; servicii de vânzare cu amănuntul prin catalog în legătură cu produse alimentare care conțin ciocolată (ca principal ingredient); servicii de vânzare cu amănuntul prin catalog în legătură cu praline cu napolitană; servicii de vânzare cu amănuntul prin catalog în legătură cu panettone (cozonac italian); servicii de vânzare cu amănuntul prin catalog în legătură cu nuga; servicii de vânzare cu amănuntul prin catalog în legătură cu marțipan; servicii de vânzare cu amănuntul prin catalog în legătură cu halva; servicii de vânzare cu amănuntul prin catalog în legătură cu gustări constând în principal din produse de cofetărie; servicii de vânzare cu amănuntul prin catalog în legătură cu dulciuri cu conținut redus de carbohidrați; servicii de vânzare cu amănuntul prin catalog în legătură cu deserturi preparate (produse de cofetărie); servicii de vânzare cu amănuntul prin catalog în legătură cu deserturi preparate (pe bază de ciocolată); servicii de vânzare cu amănuntul prin catalog în legătură cu deserturi pe bază de ciocolată;

servicii de vânzare cu amănuntul prin catalog în legătură cu deserturi cu musli; servicii de vânzare cu amănuntul prin catalog în legătură cu deserturi cremă instant; servicii de vânzare cu amănuntul prin catalog în legătură cu creme tartinabile pe bază de ciocolată; servicii de vânzare cu amănuntul prin catalog în legătură cu cremă de ciocolată pentru pâine; servicii de vânzare cu amănuntul prin catalog în legătură cu creme pe bază de cacao sub formă de produse tartinabile; servicii de vânzare cu amănuntul prin catalog în legătură cu creme pe bază de ciocolată; servicii de vânzare cu amănuntul prin catalog în legătură cu cornuri; servicii de vânzare cu amănuntul prin catalog în legătură cu ciocolată; servicii de vânzare cu amănuntul prin catalog în legătură cu budinci de orez; servicii de vânzare cu amănuntul prin catalog în legătură cu budinci; servicii de vânzare cu amănuntul prin catalog în legătură cu brișe cu fructe; servicii de vânzare cu amănuntul prin catalog în legătură cu bomboane cu ciocolată; servicii de vânzare cu amănuntul prin catalog în legătură cu biscuiți crackers cu aromă de fructe; servicii de vânzare cu amănuntul prin catalog în legătură cu batoane din aluat prăjit (Youtiao); servicii de vânzare cu amănuntul prin catalog în legătură cu batoane de nuga învelite în ciocolată; servicii de vânzare cu amănuntul prin catalog în legătură cu amestecuri de ciocolată caldă; servicii de vânzare cu amănuntul prin catalog în legătură cu amestec kheer (budincă de orez); servicii de vânzare cu amănuntul prin catalog în legătură cu alune trase în ciocolată; servicii de vânzare cu amănuntul prin catalog în legătură cu alimente pe bază de cacao; servicii de vânzare cu amănuntul prin catalog în legătură cu alimente care conțin cacao (ca principal ingredient); servicii de vânzare cu amănuntul prin catalog în legătură cu tarte; servicii de vânzare cu amănuntul prin catalog în legătură cu prăjiturici uscate (patiserie); servicii de vânzare cu amănuntul prin catalog în legătură cu prăjiturici mici cu ciocolată; servicii de vânzare cu amănuntul prin catalog în legătură cu produse de patiserie umplute cu fructe; servicii de vânzare cu amănuntul prin catalog în legătură cu produse de patiserie proaspete; servicii de vânzare cu amănuntul prin catalog în legătură cu produse de patiserie din cocă sfărâncioasă; servicii de vânzare cu amănuntul prin catalog în legătură cu produse de patiserie cu termen mare de valabilitate; servicii de vânzare cu amănuntul prin

catalog în legătură cu produse de patiserie cu migdale; servicii de vânzare cu amănuntul prin catalog în legătură cu produse de patiserie cu ciocolată; servicii de vânzare cu amănuntul prin catalog în legătură cu produse de patiserie conținând creme și fructe; servicii de vânzare cu amănuntul prin catalog în legătură cu produse de patiserie conținând creme; servicii de vânzare cu amănuntul prin catalog în legătură cu produse de patiserie congelate; servicii de vânzare cu amănuntul prin catalog în legătură cu produse de patiserie care conțin fructe; servicii de vânzare cu amănuntul prin catalog în legătură cu produse de patiserie aromate; servicii de vânzare cu amănuntul prin catalog în legătură cu produse de cofetărie pe bază de făină; servicii de vânzare cu amănuntul prin catalog în legătură cu prăjitură învelită în ciocolată; servicii de vânzare cu amănuntul prin catalog în legătură cu prăjitură din ciocolată neagră preparată din chec de ciocolată; servicii de vânzare cu amănuntul prin catalog în legătură cu prăjitură de malt; servicii de vânzare cu amănuntul prin catalog în legătură cu prăjituri din ovăz pentru consum uman; servicii de vânzare cu amănuntul prin catalog în legătură cu prăjituri cu fructe glasate; servicii de vânzare cu amănuntul prin catalog în legătură cu prăjituri cu fructe; servicii de vânzare cu amănuntul prin catalog în legătură cu prăjituri cu cremă; servicii de vânzare cu amănuntul prin catalog în legătură cu prăjituri cu ciocolată; servicii de vânzare cu amănuntul prin catalog în legătură cu prăjituri caramelizate din orez expandat; servicii de vânzare cu amănuntul prin catalog în legătură cu pandișpan copt pe aburi (Fa gao); servicii de vânzare cu amănuntul prin catalog în legătură cu napolitane învelite în ciocolată; servicii de vânzare cu amănuntul prin catalog în legătură cu napolitane rulou (biscuiți); servicii de vânzare cu amănuntul prin catalog în legătură cu napolitane; servicii de vânzare cu amănuntul prin catalog în legătură cu fursecuri parțial învelite în ciocolată; servicii de vânzare cu amănuntul prin catalog în legătură cu fursecuri cu înveliș cu aromă de ciocolată; servicii de vânzare cu amănuntul prin catalog în legătură cu fursecuri cu glazură de ciocolată; servicii de vânzare cu amănuntul prin catalog în legătură cu deserturi preparate (produse de patiserie); servicii de vânzare cu amănuntul prin catalog în legătură cu chifle cu cremă; servicii de vânzare cu amănuntul prin catalog în legătură cu briose

(muffins); servicii de vânzare cu amănuntul prin catalog în legătură cu biscuiți înveliți în ciocolată; servicii de vânzare cu amănuntul prin catalog în legătură cu biscuiți sub formă de rulouri; servicii de vânzare cu amănuntul prin catalog în legătură cu biscuiți pe jumătate înveliți în ciocolată; servicii de vânzare cu amănuntul prin catalog în legătură cu biscuiți dulci pentru consum uman; servicii de vânzare cu amănuntul prin catalog în legătură cu biscuiți de ovăz pentru consum uman; servicii de vânzare cu amănuntul prin catalog în legătură cu biscuiți de ciocolată; servicii de vânzare cu amănuntul prin catalog în legătură cu biscuiți cu glazură cu aromă de ciocolată; servicii de vânzare cu amănuntul prin catalog în legătură cu biscuiți cu glazură; servicii de vânzare cu amănuntul prin catalog în legătură cu biscuiți cu fructe; servicii de vânzare cu amănuntul prin catalog în legătură cu biscuiți cu aromă de fructe; servicii de vânzare cu amănuntul prin catalog în legătură cu biscuiți conținând ingrediente cu aromă de ciocolată; servicii de vânzare cu amănuntul prin catalog în legătură cu batoane de prăjitură; servicii de vânzare cu amănuntul prin catalog în legătură cu amestecuri pentru prăjituri; servicii de vânzare cu amănuntul prin catalog în legătură cu prăjituri de cereale pentru consum uman; servicii de vânzare cu amănuntul prin catalog în legătură cu produse din cereale sub formă de batoane; servicii de vânzare cu amănuntul prin catalog în legătură cu preparate din cereale care conțin tărâțe; servicii de vânzare cu amănuntul prin catalog în legătură cu preparate din cereale acoperite cu zahăr și miere; servicii de vânzare cu amănuntul prin catalog în legătură cu gustări tip prăjitură din orez; servicii de vânzare cu amănuntul prin catalog în legătură cu batoane învelite în ciocolată; servicii de vânzare cu amănuntul prin catalog în legătură cu batoane pentru gustări conținând un amestec de cereale, nuci și fructe uscate (produse de cofetărie); servicii de vânzare cu amănuntul prin catalog în legătură cu batoane pe bază de grâu; servicii de vânzare cu amănuntul prin catalog în legătură cu batoane energetice pe bază de cereale; servicii de vânzare cu amănuntul prin catalog în legătură cu batoane dulci cu susan; servicii de vânzare cu amănuntul prin catalog în legătură cu batoane de ovăz; servicii de vânzare cu amănuntul prin catalog în legătură cu batoane bogate în proteine; servicii de vânzare cu amănuntul prin catalog în legătură cu batoane

ne de cereale; servicii de vânzare cu amănuntul prin catalog în legătură cu batoane cu musli; servicii de vânzare cu amănuntul prin catalog în legătură cu batoane alimentare pe bază de cereale; servicii de vânzare cu amănuntul prin catalog în legătură cu pudră de ciocolată; servicii de vânzare cu amănuntul prin catalog în legătură cu pudră de cacao; servicii de vânzare cu amănuntul prin catalog în legătură cu preparate pentru fabricarea de băuturi (pe bază de cafea); servicii de vânzare cu amănuntul prin catalog în legătură cu preparate pentru fabricarea de băuturi (pe bază de cacao); servicii de vânzare cu amănuntul prin catalog în legătură cu preparate pe bază de cacao; servicii de vânzare cu amănuntul prin catalog în legătură cu pastă de cacao pentru băuturi; servicii de vânzare cu amănuntul prin catalog în legătură cu cacao cu lapte; servicii de vânzare cu amănuntul prin catalog în legătură cu ciocolată cu lapte; servicii de vânzare cu amănuntul prin catalog în legătură cu ciocolată caldă; servicii de vânzare cu amănuntul prin catalog în legătură cu produse din cacao; servicii de vânzare cu amănuntul prin catalog în legătură cu băuturi pe bază de ciocolată cu lapte; servicii de vânzare cu amănuntul prin catalog în legătură cu băuturi pe bază de cafea; servicii de vânzare cu amănuntul prin catalog în legătură cu băuturi pe bază de cacao; servicii de vânzare cu amănuntul prin catalog în legătură cu amestecuri de cafea; servicii de vânzare cu amănuntul prin catalog în legătură cu amestecuri pe bază de cacao; servicii de vânzare cu amănuntul prin catalog în legătură cu turte din orez învelite în ciocolată; servicii de vânzare cu amănuntul prin catalog în legătură cu produse pentru gustări preparate din făină de cereale; servicii de vânzare cu amănuntul prin catalog în legătură cu gustări rapide preparate din porumb; servicii de vânzare cu amănuntul prin catalog în legătură cu gustări rapide preparate din musli; servicii de vânzare cu amănuntul prin catalog în legătură cu gustări rapide preparate din grâu integral; servicii de vânzare cu amănuntul prin catalog în legătură cu gustări preparate conținând în principal cereale expandate; servicii de vânzare cu amănuntul prin catalog în legătură cu gustări pe bază de orez; servicii de vânzare cu amănuntul prin catalog în legătură cu gustări pe bază de multocereale; servicii de vânzare cu amănuntul prin catalog în legătură cu gustări pe bază de grâu; servicii de vânzare cu amănuntul prin catalog în

legătură cu gustări pe bază de cereale; servicii de vânzare cu amănuntul prin catalog în legătură cu biscuiți de orez; servicii de vânzare cu amănuntul prin catalog în legătură cu batoane pe bază de ciocolată ca substituiți alimentari; servicii de vânzare cu amănuntul prin catalog în legătură cu batoane pe bază de cereale ca substituiți alimentari; servicii de vânzare cu amănuntul prin catalog în legătură cu batoane alimentare pe bază de ciocolată gata de mâncat; servicii de vânzare cu amănuntul prin catalog în legătură cu aperitive (tartine); servicii de vânzare cu amănuntul prin catalog în legătură cu amestecuri de ovăz care conțin fructe uscate; servicii de vânzare cu amănuntul on-line în legătură cu sosuri sărate, sosuri condimentate (chutney) și paste; servicii de vânzare cu amănuntul on-line în legătură cu vafe, gofre; servicii de vânzare cu amănuntul on-line în legătură cu trufe (produse de cofetărie); servicii de vânzare cu amănuntul on-line în legătură cu vafe cu glazură de ciocolată; servicii de vânzare cu amănuntul on-line în legătură cu tiramisu; servicii de vânzare cu amănuntul on-line în legătură cu tablete (dulciuri); servicii de vânzare cu amănuntul on-line în legătură cu sufleuri ca desert; servicii de vânzare cu amănuntul on-line în legătură cu spume de desert (dulciuri); servicii de vânzare cu amănuntul on-line în legătură cu spume de ciocolată; servicii de vânzare cu amănuntul on-line în legătură cu specialități de patiserie; servicii de vânzare cu amănuntul on-line în legătură cu rulouri cu scorțișoară; servicii de vânzare cu amănuntul on-line în legătură cu rahat turcesc acoperit cu ciocolată; servicii de vânzare cu amănuntul on-line în legătură cu rahat turcesc; servicii de vânzare cu amănuntul on-line în legătură cu produse pe bază de ciocolată; servicii de vânzare cu amănuntul on-line în legătură cu produse de cofetărie învelite în ciocolată; servicii de vânzare cu amănuntul on-line în legătură cu produse de cofetărie înghețate; servicii de vânzare cu amănuntul on-line în legătură cu produse de cofetărie în formă lichidă; servicii de vânzare cu amănuntul on-line în legătură cu produse de cofetărie nemedicinale sub formă de jeleu; servicii de vânzare cu amănuntul on-line în legătură cu produse de cofetărie nemedicinale pe bază de făină, învelite în ciocolată; servicii de vânzare cu amănuntul on-line în legătură cu produse de cofetărie nemedicinale pe bază de făină, care conțin ciocolată; servicii de vânzare cu amănuntul

on-line în legătură cu produse de cofetărie dulci aromate; servicii de vânzare cu amănuntul on-line în legătură cu produse de cofetărie din zahăr cu glazură de ciocolată; servicii de vânzare cu amănuntul on-line în legătură cu produse de cofetărie din nuci; servicii de vânzare cu amănuntul on-line în legătură cu produse de cofetărie din ciocolată nemedicinală; servicii de vânzare cu amănuntul on-line în legătură cu produse de cofetărie din ciocolată conținând praline; servicii de vânzare cu amănuntul on-line în legătură cu produse de cofetărie cu umpluturi lichide de fructe; servicii de vânzare cu amănuntul on-line în legătură cu produse de cofetărie cu aromă de mentă (nemedicinale); servicii de vânzare cu amănuntul on-line în legătură cu produse de cofetărie cu aromă de ciocolată; servicii de vânzare cu amănuntul on-line în legătură cu produse de cofetărie congelate pe bază de lactate; servicii de vânzare cu amănuntul on-line în legătură cu produse de cofetărie care conțin jeleu; servicii de vânzare cu amănuntul on-line în legătură cu produse de cofetărie care conțin gem; servicii de vânzare cu amănuntul on-line în legătură cu produse de caramel; servicii de vânzare cu amănuntul on-line în legătură cu produse de brutărie; servicii de vânzare cu amănuntul on-line în legătură cu produse alimentare care conțin ciocolată (ca principal ingredient); servicii de vânzare cu amănuntul on-line în legătură cu praline cu napolitană; servicii de vânzare cu amănuntul on-line în legătură cu panettone (cozonac italian); servicii de vânzare cu amănuntul on-line în legătură cu nuga; servicii de vânzare cu amănuntul on-line în legătură cu marțipan; servicii de vânzare cu amănuntul on-line în legătură cu halva; servicii de vânzare cu amănuntul on-line în legătură cu gustări conștând în principal din produse de cofetărie; servicii de vânzare cu amănuntul on-line în legătură cu dulciuri cu conținut redus de carbohidrați; servicii de vânzare cu amănuntul on-line în legătură cu deserturi preparate (produse de cofetărie); servicii de vânzare cu amănuntul on-line în legătură cu deserturi preparate (pe bază de ciocolată); servicii de vânzare cu amănuntul on-line în legătură cu deserturi pe bază de ciocolată; servicii de vânzare cu amănuntul on-line în legătură cu deserturi cu musli; servicii de vânzare cu amănuntul on-line în legătură cu deserturi cremă instant; servicii de vânzare cu amănuntul on-line în legătură cu creme tartinabile

pe bază de ciocolată; servicii de vânzare cu amănuntul on-line în legătură cu cremă de ciocolată pentru pâine; servicii de vânzare cu amănuntul on-line în legătură cu creme pe bază de cacao sub formă de produse tartinabile; servicii de vânzare cu amănuntul on-line în legătură cu creme pe bază de ciocolată; servicii de vânzare cu amănuntul on-line în legătură cu cornuri; servicii de vânzare cu amănuntul on-line în legătură cu ciocolată; servicii de vânzare cu amănuntul on-line în legătură cu budinci de orez; servicii de vânzare cu amănuntul on-line în legătură cu budinci; servicii de vânzare cu amănuntul on-line în legătură cu brișe cu fructe; servicii de vânzare cu amănuntul on-line în legătură cu bomboane cu ciocolată; servicii de vânzare cu amănuntul on-line în legătură cu biscuiți crackers cu aromă de fructe; servicii de vânzare cu amănuntul on-line în legătură cu batoane din aluat prăjit (Youtiao); servicii de vânzare cu amănuntul on-line în legătură cu batoane de nuga învelite în ciocolată; servicii de vânzare cu amănuntul on-line în legătură cu amestecuri de ciocolată caldă; servicii de vânzare cu amănuntul on-line în legătură cu amestec kheer (budincă de orez); servicii de vânzare cu amănuntul on-line în legătură cu alune trase în ciocolată; servicii de vânzare cu amănuntul on-line în legătură cu alimente pe bază de cacao; servicii de vânzare cu amănuntul on-line în legătură cu alimente care conțin cacao (ca principal ingredient); servicii de vânzare cu amănuntul on-line în legătură cu tarte; servicii de vânzare cu amănuntul on-line în legătură cu prăjiturici uscate (patiserie); servicii de vânzare cu amănuntul on-line în legătură cu prăjituri mici cu ciocolată; servicii de vânzare cu amănuntul on-line în legătură cu produse de patiserie umplute cu fructe; servicii de vânzare cu amănuntul on-line în legătură cu produse de patiserie proaspete; servicii de vânzare cu amănuntul on-line în legătură cu produse de patiserie din cocă sfărâncioasă; servicii de vânzare cu amănuntul on-line în legătură cu produse de patiserie cu termen mare de valabilitate; servicii de vânzare cu amănuntul on-line în legătură cu produse de patiserie cu migdale; servicii de vânzare cu amănuntul on-line în legătură cu produse de patiserie cu ciocolată; servicii de vânzare cu amănuntul on-line în legătură cu produse de patiserie conținând creme și fructe; servicii de vânzare cu amănuntul on-line în legătură cu produse de patiserie conținând creme; servicii de

vânzare cu amănuntul on-line în legătură cu produse de patiserie congelate; servicii de vânzare cu amănuntul on-line în legătură cu produse de patiserie care conțin fructe; servicii de vânzare cu amănuntul on-line în legătură cu produse de patiserie aromate; servicii de vânzare cu amănuntul on-line în legătură cu produse de cofetărie pe bază de făină; servicii de vânzare cu amănuntul on-line în legătură cu prăjitură învelită în ciocolată; servicii de vânzare cu amănuntul on-line în legătură cu prăjitură din ciocolată neagră preparată din chec de ciocolată; servicii de vânzare cu amănuntul on-line în legătură cu prăjitură de malț; servicii de vânzare cu amănuntul on-line în legătură cu prăjituri din ovăz pentru consum uman; servicii de vânzare cu amănuntul on-line în legătură cu prăjituri cu fructe glasate; servicii de vânzare cu amănuntul on-line în legătură cu prăjituri cu fructe; servicii de vânzare cu amănuntul on-line în legătură cu prăjituri cu cremă; servicii de vânzare cu amănuntul on-line în legătură cu prăjituri cu ciocolată; servicii de vânzare cu amănuntul on-line în legătură cu prăjituri caramelizate din orez expandat; servicii de vânzare cu amănuntul on-line în legătură cu pandișpan copt pe aburi (Fa gao); servicii de vânzare cu amănuntul on-line în legătură cu napolitane învelite în ciocolată; servicii de vânzare cu amănuntul on-line în legătură cu napolitane rulou (biscuiți); servicii de vânzare cu amănuntul on-line în legătură cu napolitane; servicii de vânzare cu amănuntul on-line în legătură cu fursecuri parțial învelite în ciocolată; servicii de vânzare cu amănuntul on-line în legătură cu fursecuri cu înveliș cu aromă de ciocolată; servicii de vânzare cu amănuntul on-line în legătură cu fursecuri cu glazură de ciocolată; servicii de vânzare cu amănuntul on-line în legătură cu deserturi preparate (produse de patiserie); servicii de vânzare cu amănuntul on-line în legătură cu chifle cu cremă; servicii de vânzare cu amănuntul on-line în legătură cu briose (muffins); servicii de vânzare cu amănuntul on-line în legătură cu biscuiți înveliți în ciocolată; servicii de vânzare cu amănuntul on-line în legătură cu biscuiți sub formă de rulouri; servicii de vânzare cu amănuntul on-line în legătură cu biscuiți pe jumătate înveliți în ciocolată; servicii de vânzare cu amănuntul on-line în legătură cu biscuiți dulci pentru consum uman; servicii de vânzare cu amănuntul on-line în legătură cu biscuiți de ovăz pentru consum uman; servicii de vânzare cu amă-

nuntul on-line în legătură cu biscuiți de ciocolată; servicii de vânzare cu amănuntul on-line în legătură cu biscuiți cu glazură cu aromă de ciocolată; servicii de vânzare cu amănuntul on-line în legătură cu biscuiți cu glazură; servicii de vânzare cu amănuntul on-line în legătură cu biscuiți cu fructe; servicii de vânzare cu amănuntul on-line în legătură cu biscuiți cu aromă de fructe; servicii de vânzare cu amănuntul on-line în legătură cu biscuiți conținând ingrediente cu aromă de ciocolată; servicii de vânzare cu amănuntul on-line în legătură cu batoane de prăjitură; servicii de vânzare cu amănuntul on-line în legătură cu amestecuri pentru prăjituri; servicii de vânzare cu amănuntul on-line în legătură cu prăjituri de cereale pentru consum uman; servicii de vânzare cu amănuntul on-line în legătură cu produse din cereale sub formă de batoane; servicii de vânzare cu amănuntul on-line în legătură cu preparate din cereale care conțin tărațe; servicii de vânzare cu amănuntul on-line în legătură cu preparate din cereale acoperite cu zahăr și miere; servicii de vânzare cu amănuntul on-line în legătură cu gustări tip prăjitură din orez; servicii de vânzare cu amănuntul on-line în legătură cu batoane învelite în ciocolată; servicii de vânzare cu amănuntul on-line în legătură cu batoane pentru gustări conținând un amestec de cereale, nuci și fructe uscate (produse de cofetărie); servicii de vânzare cu amănuntul on-line în legătură cu batoane pe bază de grâu; servicii de vânzare cu amănuntul on-line în legătură cu batoane energetice pe bază de cereale; servicii de vânzare cu amănuntul on-line în legătură cu batoane dulci cu susan; servicii de vânzare cu amănuntul on-line în legătură cu batoane de ovăz; servicii de vânzare cu amănuntul on-line în legătură cu batoane de cereale bogate în proteine; servicii de vânzare cu amănuntul on-line în legătură cu batoane de cereale; servicii de vânzare cu amănuntul on-line în legătură cu batoane cu musli; servicii de vânzare cu amănuntul on-line în legătură cu batoane alimentare pe bază de cereale; servicii de vânzare cu amănuntul on-line în legătură cu pudră de ciocolată; servicii de vânzare cu amănuntul on-line în legătură cu pudră de cacao; servicii de vânzare cu amănuntul on-line în legătură cu preparate pentru fabricarea de băuturi (pe bază de cafea); servicii de vânzare cu amănuntul on-line în legătură cu preparate pentru fabricarea de băuturi (pe bază de cacao); servicii de vânzare cu amă-

nuntul on-line în legătură cu preparate pe bază de cacao; servicii de vânzare cu amănuntul on-line în legătură cu pastă de cacao pentru băuturi; servicii de vânzare cu amănuntul on-line în legătură cu cacao cu lapte; servicii de vânzare cu amănuntul on-line în legătură cu ciocolată cu lapte; servicii de vânzare cu amănuntul on-line în legătură cu ciocolată caldă; servicii de vânzare cu amănuntul on-line în legătură cu produse din cacao; servicii de vânzare cu amănuntul on-line în legătură cu băuturi pe bază de ciocolată cu lapte; servicii de vânzare cu amănuntul on-line în legătură cu băuturi pe bază de cafea; servicii de vânzare cu amănuntul on-line în legătură cu băuturi pe bază de cacao; servicii de vânzare cu amănuntul on-line în legătură cu amestecuri de cafea; servicii de vânzare cu amănuntul on-line în legătură cu amestecuri pe bază de cacao; servicii de vânzare cu amănuntul on-line în legătură cu turte din orez învelite în ciocolată; servicii de vânzare cu amănuntul on-line în legătură cu produse pentru gustări preparate din făină de cereale; servicii de vânzare cu amănuntul on-line în legătură cu gustări rapide preparate din porumb; servicii de vânzare cu amănuntul on-line în legătură cu gustări rapide preparate din musli; servicii de vânzare cu amănuntul on-line în legătură cu gustări rapide preparate din grâu integral; servicii de vânzare cu amănuntul on-line în legătură cu gustări preparate conținând în principal cereale expandate; servicii de vânzare cu amănuntul on-line în legătură cu gustări pe bază de orez; servicii de vânzare cu amănuntul on-line în legătură cu gustări pe bază de multocereale; servicii de vânzare cu amănuntul on-line în legătură cu gustări pe bază de grâu; servicii de vânzare cu amănuntul on-line în legătură cu gustări pe bază de cereale; servicii de vânzare cu amănuntul on-line în legătură cu biscuiți de orez; servicii de vânzare cu amănuntul on-line în legătură cu batoane pe bază de ciocolată ca substituiți alimentari; servicii de vânzare cu amănuntul on-line în legătură cu batoane pe bază de cereale ca substituiți alimentari; servicii de vânzare cu amănuntul on-line în legătură cu batoane alimentare pe bază de ciocolată gata de mâncat; servicii de vânzare cu amănuntul on-line în legătură cu aperitive (tartiné); servicii de vânzare cu amănuntul on-line în legătură cu amestecuri de ovăz care conțin fructe uscate.

- (210) **047092**
 (220) 2020.11.23
 (730) **CREȚU Iulian, MD**
 Str. Schinoasa nr. 11,
 MD-2019, Chișinău, Republica Moldova
 (540)



GARDECOR

- (511) NCL(11-2020)
- 06 - metale comune și aliajele lor; minereuri; materiale metalice pentru edificare și construcții; construcții transportabile metalice; cabluri și fire metalice neelectrice; produse de feronerie metalică; containere metalice pentru depozitare sau transport; seifuri;
- 17 - cauciuc, gutapercă, gumă, azbest, mică și înlocuitori ai acestora neprelucrate și semiprelucrate; materiale plastice și rășini extrudate destinate utilizării în producție; materiale de călăfătuire, etanșare și izolare; conducte, tuburi și furtunuri flexibile nemetalice;
- 19 - materiale de construcție nemetalice; conducte rigide nemetalice pentru construcție; asfalt, smoală, gudron și bitum; construcții transportabile nemetalice; monumente nemetalice;
- 20 - mobilier, oglinzi, rame; containere nemetalice pentru depozitare sau transport; oase, coarne, fanoane de balenă sau sedef prelucrate sau semiprelucrate; scoici; spumă de mare; chihlimbar galben;
- 22 - frânghii și sfori; plase; corturi și prelate; marchize din materiale textile sau sintetice; vele; saci pentru transportul și depozitarea materialelor în vrac; materiale de capitonare, umplutură și amortizare, cu excepția hârtiei, cartonului, cauciucului sau a materialelor plastice; materiale textile fibroase brute și înlocuitori ai acestora;
- 35 - publicitate; gestiunea afacerilor comerciale; administrare comercială; lucrări de birou;
- 37 - servicii de construcții; servicii de instalare și reparații; extracții miniere, forare de petrol și gaze.
- (531) CFE(8) 26.01.06; 26.01.10; 26.01.12; 26.03.23; 27.05.11; 27.07.01.

- (210) **047148**
 (220) 2020.11.27
 (730) **Diamond Quest Limited, VG**
 OMC Chambers, P.O.Box 3152, Road Town,
 Tortola, Insulele Virgine (Britanice)
 (540)

CHAUFFE

- (511) NCL(11-2020)
 34 - tutun; articole pentru fumători; chibrituri; țigarete; portțigarete; filtre pentru țigarete; foarfeci pentru țigări de foi, capete de țigarete; foițe pentru țigarete; muștiucuri pentru țigări și țigarete; pipe de tutun; punguțe de tutun; cigarillos; țigări; scrumiere pentru fumători; brichete pentru fumători.

- (210) **047152**
 (220) 2020.11.20
 (730) **EFES VITANTA MOLDOVA BREWERY S.A., întreprindere mixtă, MD**
 Str. Uzinelor nr. 167,
 MD-2023, Chișinău, Republica Moldova
 (540)



- (526) Elementele mărcii asupra cărora solicitantul declară că renunță la invocarea oricărui drept exclusiv: „LEMON”, „NATURAL”, „CU SUC

- DE LĂMÂIE”, cu excepția executării grafice deosebite.
 (591) Culori revendicate: galben de diferite nuanțe, verde de diferite nuanțe, alb, albastru-deschis, gri de diferite nuanțe, roz.
 (511) NCL(11-2020)
 32 - bere; băuturi nealcoolice; ape minerale și gazoase; băuturi din fructe și sucuri de fructe; siropuri și alte preparate nealcoolice pentru fabricarea băuturilor.
 (531) CFE(8) 05.07.12; 05.07.22; 25.01.15; 25.07.08; 26.11.09; 26.11.12; 27.05.03; 29.01.15.

- (210) **047153**
 (220) 2020.11.20
 (730) **EFES VITANTA MOLDOVA BREWERY S.A., întreprindere mixtă, MD**
 Str. Uzinelor nr. 167,
 MD-2023, Chișinău, Republica Moldova
 (540)



- (526) Elementele mărcii asupra cărora solicitantul declară că renunță la invocarea oricărui drept exclusiv: „ZERO”, „NATURAL”, „CU SUC DE LĂMÂIE”, cu excepția executării grafice deosebite.
 (591) Culori revendicate: galben de diferite nuanțe, verde de diferite nuanțe, alb, albastru-deschis, gri de diferite nuanțe, roz.
 (511) NCL(11-2020)
 32 - bere; băuturi nealcoolice; ape minerale și gazoase; băuturi din fructe și sucuri de fruc-

te; siropuri și alte preparate nealcoolice pentru fabricarea băuturilor.

(531) CFE(8) 05.07.12; 05.07.22; 25.01.15; 25.07.08; 26.11.09; 26.11.12; 27.05.03; 29.01.15.

(210) **047184**

(220) 2020.12.04

(730) **PALADI Vitalie, MD**

Str. N. Anestiade nr. 6, ap. 49,
MD-2001, Chișinău, Republica Moldova

PALADI Ludmila, MD

Str. Burebista nr. 36, bloc 2, ap. 716,
MD-2002, Chișinău, Republica Moldova

(540)



(591) Culori revendicate: alb, negru, gri, liliac, roz-deschis, roz-închis.

(511) NCL(11-2020)

20 - mobilier, oglinzi, rame; containere nemetalice pentru depozitare sau transport; oase, coarne, fanoane de balenă sau sedef prelucrate sau semiprelucrate; scoici; spumă de mare; chihlimbar galben;

21 - ustensile și recipiente de menaj sau de bucătărie; vase de bucătărie și articole de masă, cu excepția cuțitelor, furculițelor și lingurilor; piepteni și bureți; perii, cu excepția pensulelor; materiale pentru perii; articole pentru curățare; sticlă brută sau semiprelucrată, cu excepția sticlei de construcție; articole de sticlă, articole de porțelan și faianță;

24 - textile și înlocuitori de textile; lenjerie de uz casnic; draperii din materiale textile sau plastice;

27 - covoare, carpete, preșuri, rogojini, linoleum și alte produse pentru acoperirea podelelor; tapete murale, nu din materiale textile;

28 - jocuri, jucării și articole pentru joacă; aparate pentru jocuri video; articole de gimnastică și sport; decorațiuni (ornamente) pentru pomul de Crăciun;

35 - servicii on-line de tranzacționare, și anume servicii de operare on-line pe piețe pentru vânzătorii și cumpărătorii de produse și servicii; servicii on-line de tranzacționare în care vânzătorii afișează produsele sau serviciile care urmează să fie oferite spre vânzare, achiziționare sau spre licitare prin intermediul Internetului, în scopul facilitării vânzării de produse și servicii de către terți prin intermediul unei rețele de calculatoare; oferire de răspuns evaluativ și evaluări de produse și servicii oferite de vânzătorii, evaluarea valorii și a prețurilor produselor și serviciilor oferite de vânzătorii, serviciilor de performanță a cumpărătorilor și vânzătorilor, serviciilor de livrare, precum și experiența globală de tranzacționare în legătură cu acestea; oferirea unui ghid de căutare de publicitate on-line care oferă produse și servicii ale vânzătorilor; oferirea unei baze de date de căutare on-line de evaluare pentru cumpărătorii și vânzătorii; publicitate; gestiunea afacerilor comerciale; administrare comercială; lucrări de birou; servicii de comercializare pentru terți prestate de supermarketuri, hipermarketuri, buticuri, magazine, gherete, chioșcuri și tarabe.

(531) CFE(8) 09.01.01; 09.01.10; 26.04.10; 26.05.02; 26.05.04; 26.05.18; 27.05.10; 27.05.21; 29.01.15.

(210) **047196**

(220) 2020.12.04

(730) **CIOBAN Alexei, MD**

Str. A. Pușkin nr. 67, MD-6113,

Cazaclia, UTA Găgăuzia, Republica Moldova

(540)

(591) Culori revendicate: negru, alb, albastru, gri.

(511) NCL(11-2020)

- 09 - aparate și instrumente științifice, de cercetare, de navigare, geodezice, fotografice, cinematografice, audiovizuale, optice, de cântărire, de măsurare, de semnalizare, de detectare, de testare, de inspectare, de salvare și didactice; aparate și instrumente pentru conducerea, comutarea, transformarea, acumularea, reglarea sau controlul distribuției sau utilizării energiei electrice; aparate și instrumente pentru înregistrarea, transmiterea, reproducerea sau prelucrarea sunetului, imaginilor sau a datelor; suporturi digitale înregistrate și descărcabile, software de calculatoare, suporturi digitale sau analogice goale de înregistrare și de stocare; mecanisme pentru aparate cu preplată; mașini înregistratoare de încasat, dispozitive de calcul; calculatoare și dispozitive periferice pentru calculatoare; costume de scafandru; măști pentru scafandri, tampoane de urechi pentru scafandri, cleme nazale pentru scafandri și înotători, mănuși de scafandru, aparate de respirat sub apă pentru înot subacvatic; extincătoare;
- 35 - publicitate; gestiunea afacerilor comerciale; administrare comercială; lucrări de birou;
- 37 - servicii de construcții; servicii de instalare și reparații; extracții miniere, forare de petrol și gaze;
- 41 - educație; instruire; divertisment; activități sportive și culturale;
- 42 - servicii științifice și tehnologice, precum și servicii de cercetare și de creație, referitoare la acestea; servicii de analiză, servicii de cercetare industrială și design industrial; servicii de control al calității și de autentificare; crearea și dezvoltarea hardware și software de calculator.
- (531) CFE(8) 24.17.02; 26.01.03; 27.05.10; 27.05.15; 29.01.14.

(210) **047197**
 (220) 2020.12.04
 (730) **ARUNA AGRO GROUP S.R.L., MD**
 MD-4841, Zăicana, Criuleni, Republica Moldova

(540)



- (511) NCL(11-2020)
 32 - bere; băuturi nealcoolice; ape minerale și gaze; băuturi din fructe și sucuri de fructe; siropuri și alte preparate nealcoolice pentru fabricarea băuturilor.
- (531) CFE(8) 01.07.06; 01.07.12; 05.01.03; 05.01.05; 05.01.11; 05.01.16; 27.05.10.

(210) **047204**
 (220) 2020.12.07
 (730) **CUZNETOV Iurie, MD**
 Str. A. Șciusev nr. 17, ap. 6,
 MD-2001, Chișinău, Republica Moldova

(540)

POKOKO

- (511) NCL(11-2020)
 03 - cosmetice și produse de toaletă nemedicinale; produse nemedicinale pentru îngrijirea dinților; articole de parfumerie, uleiuri esențiale; preparate pentru albit și alte substanțe pentru spălat; preparate pentru curățare, lustruire, degresare și șlefuire;
- 05 - produse farmaceutice, medicale și de uz veterinar; produse igienice de uz medical; substanțe și alimente dietetice de uz medical sau veterinar, alimente pentru sugari; suplimente dietetice pentru oameni și animale; plasturi, materiale pentru pansamente; materiale pentru plombarea dinților, ceară dentară; dezinfectante; produse pentru distrugerea animalelor dăunătoare; fungicide, erbicide;
- 29 - carne, pește, păsări și vânat; extracte din carne; fructe și legume conservate, congelate, uscate și fierte; jeleurii, dulceturi, compoturi; ouă; lapte, brânzeturi, unt, iaurt și alte produse lactate; uleiuri și grăsimi de uz alimentară;

- 30 - cafea, ceai, cacao și înlocuitori de cafea; orez, paste făinoase și tăiței; tapioca și sago; făină și preparate din cereale; pâine, produse de patiserie și cofetărie; ciocolată; înghețată, șerburi și alte tipuri de gheață comestibilă; zahăr, miere, sirop de melasă; drojdie, praf de copt; sare; mirodenii, condimente, zarzavaturi conservate; oțet, sosuri și alte preparate de condimentare; gheață (apă înghețată);
- 31 - produse agricole, de acvacultură, horticoale și forestiere brute și neprelucrate; cereale și semințe crude și neprelucrate; fructe și legume proaspete, ierburi proaspete; plante și flori naturale; bulbi, răsaduri și semințe pentru plantare; animale vii; hrană și băuturi pentru animale; malț;
- 32 - bere; băuturi nealcoolice; ape minerale și gazoase; băuturi din fructe și sucuri de fructe; siropuri și alte preparate nealcoolice pentru fabricarea băuturilor;
- 33 - băuturi alcoolice, cu excepția berii; preparate alcoolice pentru fabricarea băuturilor;
- 35 - servicii on-line de tranzacționare, și anume servicii de operare on-line pe piețe pentru vânzătorii și cumpărătorii de produse și servicii; servicii on-line de tranzacționare în care vânzătorii afișează produsele sau serviciile care urmează să fie oferite spre vânzare, achiziționare sau spre licitare prin intermediul Internetului, în scopul facilitării vânzării de produse și servicii de către terți prin intermediul unei rețele de calculatoare; oferire de răspuns evaluativ și evaluări de produse și servicii oferite de vânzători, evaluarea valorii și a prețurilor produselor și serviciilor oferite de vânzători, serviciilor de performanță a cumpărătorilor și vânzătorilor, serviciilor de livrare, precum și experiența globală de tranzacționare în legătură cu acestea; oferirea unui ghid de căutare de publicitate on-line care oferă produse și servicii ale vânzătorilor; oferirea unei baze de date de căutare on-line de evaluare pentru cumpărători și vânzători; publicitate; gestiunea afacerilor comerciale; administrare comercială; lucrări de birou; servicii de comercializare pentru terți prestate de supermarketuri, hipermarketuri, buticuri, magazine, gherete, chioșcuri și tarabe;
- 43 - servicii de alimentație publică; servicii de cazare temporară.
- (531) CFE(8) 28.05.00.

- (210) **047205**
 (220) 2020.12.07
 (730) **CUZNETOV Iurie, MD**
 Str. A. Șciusev nr. 17, ap. 6,
 MD-2001, Chișinău, Republica Moldova
- (540)

РЯБА

- (511) NCL(11-2020)
- 29 - carne, pește, păsări și vânat; extracte din carne; fructe și legume conservate, congelate, uscate și fierte; jeleuri, dulceturi, compoturi; ouă; lapte, brânzeturi, unt, iaurt și alte produse lactate; uleiuri și grăsimi de uz alimentar;
- 30 - cafea, ceai, cacao și înlocuitori de cafea; orez, paste făinoase și tăiței; tapioca și sago; făină și preparate din cereale; pâine, produse de patiserie și cofetărie; ciocolată; înghețată, șerburi și alte tipuri de gheață comestibilă; zahăr, miere, sirop de melasă; drojdie, praf de copt; sare; mirodenii, condimente, zarzavaturi conservate; oțet, sosuri și alte preparate de condimentare; gheață (apă înghețată);
- 31 - produse agricole, de acvacultură, horticoale și forestiere brute și neprelucrate; cereale și semințe crude și neprelucrate; fructe și legume proaspete, ierburi proaspete; plante și flori naturale; bulbi, răsaduri și semințe pentru plantare; animale vii; hrană și băuturi pentru animale; malț;
- 35 - servicii on-line de tranzacționare, și anume servicii de operare on-line pe piețe pentru vânzătorii și cumpărătorii de produse și servicii; servicii on-line de tranzacționare în care vânzătorii afișează produsele sau serviciile care urmează să fie oferite spre vânzare, achiziționare sau spre licitare prin intermediul Internetului, în scopul facilitării vânzării de produse și servicii de către terți prin intermediul unei rețele de calculatoare; oferire de răspuns evaluativ și evaluări de produse și servicii oferite de vânzători, evaluarea valorii și a prețurilor produselor și serviciilor oferite de vânzători, serviciilor de performanță a cumpărătorilor și vânzătorilor, serviciilor de livrare, precum și experiența globală de tranzacționare în legătură cu acestea; oferirea unui ghid de căutare de publicitate on-line care oferă produse și servicii ale vânzătorilor; oferirea unei baze de date de căutare on-line de evaluare pentru cumpărători și vânzători; publicitate; gestiunea afacerilor comerciale;

- administrare comercială; lucrări de birou; servicii de comercializare pentru terți prestare de supermarketuri, hipermarketuri, buticuri, magazine, gherete, chioșcuri și tarabe;
- 43 - servicii de alimentație publică; servicii de cazare temporară.
- (531) CFE(8) 28.05.00.

- (210) **047211**
 (220) 2020.12.09
 (730) **SMIRNOV Alexandru, MD**
 Bd. Renașterii Naționale nr. 20,
 MD-2024, Chișinău, Republica Moldova
 (540)

- (210) **047206**
 (220) 2020.12.07
 (730) **SMIRNOV Alexandru, MD**
 Bd. Renașterii Naționale nr. 20,
 MD-2024, Chișinău, Republica Moldova
 (540)

MEREU APROAPE

- (511) NCL(11-2020)
- 35 - servicii on-line de tranzacționare, și anume servicii de operare on-line pe piețe pentru vânzătorii și cumpărătorii de produse și servicii; servicii on-line de tranzacționare în care vânzătorii afișează produsele sau serviciile care urmează să fie oferite spre vânzare, achiziționare sau spre licitare prin intermediul Internetului, în scopul facilitării vânzării de produse și servicii de către terți prin intermediul unei rețele de calculatoare; oferire de răspuns evaluativ și evaluări de produse și servicii oferite de vânzători, evaluarea valorii și a prețurilor produselor și serviciilor oferite de vânzători, serviciilor de performanță a cumpărătorilor și vânzătorilor, serviciilor de livrare, precum și experiența globală de tranzacționare în legătură cu acestea; oferirea unui ghid de căutare de publicitate on-line care oferă produse și servicii ale vânzătorilor; oferirea unei baze de date de căutare on-line de evaluare pentru cumpărători și vânzători; publicitate; gestiunea afacerilor comerciale; administrare comercială; lucrări de birou; servicii de comercializare pentru terți prestare de supermarketuri, hipermarketuri, buticuri, magazine, gherete, chioșcuri și tarabe;
- 43 - servicii de alimentație publică; servicii de cazare temporară.

Ko-Ko-Ko

- (511) NCL(11-2020)
- 03 - cosmetice și produse de toaletă nemedicinale; produse nemedicinale pentru îngrijirea dinților; articole de parfumerie, uleiuri esențiale; preparate pentru albit și alte substanțe pentru spălat; preparate pentru curățare, lustruire, degresare și șlefuire;
- 05 - produse farmaceutice, medicale și de uz veterinar; produse igienice de uz medical; substanțe și alimente dietetice de uz medical sau veterinar, alimente pentru sugari; suplimente dietetice pentru oameni și animale; plasturi, materiale pentru pansamente; materiale pentru plombarea dinților, ceară dentară; dezinfectante; produse pentru distrugerea animalelor dăunătoare; fungicide, erbicide;
- 29 - carne, pește, păsări și vânat; extracte din carne; fructe și legume conservate, congelate, uscate și fierte; jeleuri, dulceturi, compoturi; ouă; lapte, brânzeturi, unt, iaurt și alte produse lactate; uleiuri și grăsimi de uz alimentar;
- 30 - cafea, ceai, cacao și înlocuitori de cafea; orez, paste făinoase și tăiței; tapioca și sago; făină și preparate din cereale; pâine, produse de patiserie și cofetărie; ciocolată; înghețată, șerbaturi și alte tipuri de gheață comestibilă; zahăr, miere, sirop de melasă; drojdie, praf de copt; sare; mirodenii, condimente, zarzavaturi conservate; oțet, sosuri și alte preparate de condimentare; gheață (apă înghețată);
- 31 - produse agricole, de acvacultură, horticoale și forestiere brute și neprelucrate; cereale și semințe crude și neprelucrate; fructe și legume proaspete, ierburi proaspete; plante și flori naturale; bulbi, răsaduri și semințe pentru plantare; animale vii; hrană și băuturi pentru animale; malt;
- 32 - bere; băuturi nealcoolice; ape minerale și gaze; băuturi din fructe și sucuri de fructe; siropuri și alte preparate nealcoolice pentru fabricarea băuturilor;
- 33 - băuturi alcoolice, cu excepția berii; preparate alcoolice pentru fabricarea băuturilor;

- 35 - servicii on-line de tranzacționare, și anume servicii de operare on-line pe piețe pentru vânzătorii și cumpărătorii de produse și servicii; servicii on-line de tranzacționare în care vânzătorii afișează produsele sau serviciile care urmează să fie oferite spre vânzare, achiziționare sau spre licitare prin intermediul Internetului, în scopul facilitării vânzării de produse și servicii de către terți prin intermediul unei rețele de calculatoare; oferire de răspuns evaluativ și evaluări de produse și servicii oferite de vânzători, evaluarea valorii și a prețurilor produselor și serviciilor oferite de vânzători, serviciilor de performanță a cumpărătorilor și vânzătorilor, serviciilor de livrare, precum și experiența globală de tranzacționare în legătură cu acestea; oferirea unui ghid de căutare de publicitate on-line care oferă produse și servicii ale vânzătorilor; oferirea unei baze de date de căutare on-line de evaluare pentru cumpărători și vânzători; publicitate; gestiunea afacerilor comerciale; administrare comercială; lucrări de birou; servicii de comercializare pentru terți prestate de supermarketuri, hipermarketuri, buticuri, magazine, gherete, chioșcuri și tarabe;
- 43 - servicii de alimentație publică; servicii de cazare temporară.

- (210) **047212**
 (220) 2020.12.09
 (730) **CEPOI Andrei, MD**
 MD-3615, Bumbata, Ungheni, Republica Moldova
 (540)



- (511) NCL(11-2020)
 25 - îmbrăcăminte, încălțăminte, articole care servesc la acoperirea capului;
- 35 - servicii on-line de tranzacționare, și anume servicii de operare on-line pe piețe pentru vânzătorii și cumpărătorii de produse și servicii; servicii on-line de tranzacționare în care vânzătorii afișează produsele sau serviciile care urmează să fie oferite spre vânzare, achiziționare sau spre licitare prin intermediul Internetului, în scopul facilitării vânzării de produse și servicii de către terți prin intermediul unei rețele de calculatoare; oferire de răspuns evaluativ și evaluări de produse și servicii oferite de vânzători, evaluarea valorii și a prețurilor produselor și serviciilor oferite de vânzători, serviciilor de performanță a cumpărătorilor și vânzătorilor, serviciilor de livrare, precum și experiența globală de tranzacționare în legătură cu acestea; oferirea unui ghid de căutare de publicitate on-line care oferă produse și servicii ale vânzătorilor; oferirea unei baze de date de căutare on-line de evaluare pentru cumpărători și vânzători; publicitate; gestiunea afacerilor comerciale; administrare comercială; lucrări de birou; servicii de comercializare pentru terți prestate de supermarketuri, hipermarketuri, buticuri, magazine, gherete, chioșcuri și tarabe.
- (531) CFE(8) 02.09.01; 03.05.01; 03.05.20; 03.05.24; 27.05.17.

- (210) **047263**
 (220) 2020.12.18
 (730) **PERJAN Carolina, MD**
 Str. Alba Iulia nr. 5, bloc 1, ap. 7,
 MD-2051, Chișinău, Republica Moldova
 (540)



- (591) Culori revendicate: sur de diferite nuanțe, alb, albastru de diferite nuanțe.
 (511) NCL(11-2020)

- 35 - servicii de recrutare personal și testare psihologică;
 41 - servicii de educație și instruire în domeniul psihologiei;
 44 - servicii psihologice.
 (531) CFE(8) 24.17.21; 26.02.05; 26.15.01; 27.05.10; 29.01.13.

- (210) **047267**
 (220) 2020.12.18
 (730) **AROMINT-LUX S.R.L., MD**
 Str. Bogdan Voievod nr. 6/2, ap. 61,
 MD-2068, Chișinău, Republica Moldova
 (540)



- (511) NCL(11-2020)
 33 - băuturi alcoolice, cu excepția berii; preparate alcoolice pentru fabricarea băuturilor.
 (531) CFE(8) 02.09.12; 16.03.01; 16.03.13; 16.03.17; 27.03.15; 27.05.08.

- (210) **047272**
 (220) 2020.12.24
 (730) **INCASO S.R.L., MD**
 Str. Calea Ieșilor nr. 10,
 MD-2069, Chișinău, Republica Moldova
 (540)

PROSALES

- (511) NCL(11-2020)
 35 - publicitate; gestiunea afacerilor comerciale; administrare comercială; lucrări de birou;
 36 - asigurări; afaceri financiare; afaceri monetare; afaceri imobiliare;
 45 - servicii juridice; servicii de securitate pentru protecția fizică a bunurilor materiale și a persoanelor; servicii personale și sociale oferite de către terți destinate să satisfacă nevoile indivizilor.

- (210) **047279**
 (220) 2020.12.21
 (730) **ADVAHOV Vitalie, MD**
 Str. Spartacus nr. 15/2,
 MD-2024, Chișinău, Republica Moldova
ADVAHOV Vasile, MD
 Str. Hristo Botev nr. 21, bloc 1, ap. 6,
 MD-2043, Chișinău, Republica Moldova
 (540)

VIS DE IARNĂ

- (511) NCL(11-2020)
 35 - publicitate; gestiunea afacerilor comerciale; administrare comercială; lucrări de birou;
 41 - educație; instruire; divertisment; activități sportive și culturale.

- (210) **047292**
 (220) 2020.12.23
 (730) **The Coca-Cola Company, US**
 One Coca-Cola Plaza, Atlanta, Georgia
 30313, Statele Unite ale Americii
 (540)

COCA-COLA

- (511) NCL(11-2020)
 32 - bere; ape minerale și gazoase și alte băuturi nealcoolice; băuturi din fructe și sucuri de fructe; siropuri și alte preparate pentru fabricarea băuturilor.

(210) **047304**
 (220) 2020.12.21
 (730) **BEREZOV Vladislav, MD**
 Str. Parovoznaia nr. 1, bloc 1, ap. 14/1,
 MD-3100, Bălți, Republica Moldova
 (540)



ПОСАДИТЬ ДЕРЕВО ПОСТРОИТЬ ДОМ ВЫРАСТИТЬ СЫНА

(591) Culori revendicate: roșu, alb, negru.
 (511) NCL(11-2020)
 06 - metale comune și aliajele lor; minereuri; materiale metalice pentru edificare și construcții; construcții transportabile metalice; cabluri și fire metalice neelectrice; produse de feronerie metalică; containere metalice pentru depozitare sau transport; seifuri;
 19 - materiale de construcție nemetalice; conducte rigide nemetalice pentru construcție; asfalt, smoală, gudron și bitum; construcții transportabile nemetalice; monumente nemetalice;
 35 - publicitate; gestiunea afacerilor comerciale; administrare comercială; lucrări de birou;
 37 - servicii de construcții; servicii de instalare și reparații; extracții miniere, forare de petrol și gaze;
 39 - transport; ambalarea și depozitarea mărfurilor; organizarea de călătorii.
 (531) CFE(8) 09.07.21; 27.05.08; 28.05.00; 29.01.13.

(210) **047323**
 (220) 2020.12.31
 (730) **EFROS-BUJOR Natalia, MD**
 MD-4829, Porumbeni, Criuleni, Republica Moldova
 (540)

AlterEgo

(511) NCL(11-2020)
 33 - băuturi alcoolice, cu excepția berii; preparate alcoolice pentru fabricarea băuturilor.

(210) **047329**
 (220) 2021.01.05
 (730) **AV-BUSINESS MIX S.R.L., MD**
 Str. Bariera Sculeni nr. 9/2,
 MD-2069, Chișinău, Republica Moldova
 (540)

Arta Curățeniei

(511) NCL(11-2021)
 37 - servicii de construcții; servicii de instalare și reparații; extracții miniere, forare de petrol și gaze.

(210) **047333**
 (220) 2021.01.07
 (310) 40-2020-0121700
 (320) 2020.07.14
 (330) KR
 (730) **Enprani Co., Ltd., KR**
 88, Chukhang-daero 296 beon-gil, Jung-gu, Incheon, Republica Coreea
 (540)

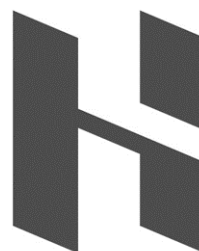

HOLIKA HOLIKA

(511) NCL(11-2021)
 03 - rujuri de buze; rimeluri; farduri; șervețele cosmetice umezite în prealabil; loțiuni de corp; geluri pentru duș; șampoane; produse pentru toaletă; produse de curățat și preparate pentru lustruit; abțibilduri pentru decorarea unghiilor; loțiuni pentru piele; produse cosmetice pentru animale; balsamuri, altele decât cele de uz medicinal; produse pentru curățarea dinților; preparate pentru albit și alte substanțe pentru spălat; uleiuri pentru parfumuri și esențe; măști de frumusețe;

măști de piele (cosmetice); creme cu protecție solară; preparate cosmetice.

(531) CFE(8) 26.04.03; 26.13.25; 27.05.17; 27.05.21.

(210) **047334**

(220) 2021.01.08

(730) **PFD Co., Ltd., KR**

#2F, 627, Ahasan-ro, Gwangjin-gu, Seoul, Republica Coreea

(540)

• 11 •
VILLAGE
FACTORY

(511) NCL(11-2021)

03 - rujuri de buze; rimeluri; farduri; loțiuni de corp; esențe pentru corp; creme balsam pentru pete (de uz cosmetic); șampoane; loțiuni pentru piele; farduri de pleoape; uleiuri eterice; produse nemedicinale pentru îngrijirea dinților; pudră solidă pentru pudriere (cosmetice); fond de ten; produse de parfumerie; săpunuri cosmetice; măști de frumusețe; creme cosmetice; produse de demachiere; cosmetice și produse de toaletă nemedicinale; pudră pentru față;

35 - servicii de marketing; servicii de agenții de vânzări pentru machiaj; servicii de agenții de import-export; studii de piață; servicii de agenții de vânzări pentru produse cosmetice prin Internet; organizarea vânzărilor de produse cosmetice prin Internet; servicii de agenții de vânzări pentru produse cosmetice prin mijloace de comunicare; aranjarea vânzărilor de produse cosmetice prin mijloace de comunicare; servicii de agenții de vânzări pentru produse cosmetice prin teleshopping; servicii de magazine de vânzare cu ridicata (angro) de ustensile cosmetice; servicii de magazine de vânzare cu amănuntul de ustensile cosmetice; servicii de agenții de vânzări pentru ustensile cosmetice; servicii de magazine de vânzare cu ridicata de produse

cosmetice; servicii de magazine de vânzare cu amănuntul de produse cosmetice; servicii de agenții de vânzări pentru produse cosmetice; servicii de agenții de vânzări pentru produse cosmetice în cadrul francizei; organizarea vânzărilor de produse cosmetice; promovarea vânzărilor de produse cosmetice; servicii de agenții de informații comerciale pentru produse cosmetice; publicitate de texte publicate pentru produse cosmetice.

(531) CFE(8) 24.17.02; 27.01.12; 27.05.17; 27.07.11.

(210) **047337**

(220) 2021.01.11

(730) **Samer Al Gaddah International General Trading CO. L.L.C., AE**

P.O. Box: 377922, Dubai, Emiratele Arabe Unite

(540)



(526) Elementele mărcii asupra cărora solicitantul declară că renunță la invocarea oricărui drept exclusiv: „MOTOR OIL”, cu excepția execuțiilor grafice deosebite.

(591) Culori revendicate: alb, roșu, negru.

(511) NCL(11-2021)

04 - uleiuri pentru motoare.

(531) CFE(8) 24.17.20; 26.03.23; 26.04.11; 26.04.18; 27.05.10; 27.05.21; 29.01.13.

(210) **047340**

(220) 2021.01.15

(730) **ASTERI COM S.R.L., MD**

Str. Transnistria nr. 10/2, MD-2023, Chișinău, Republica Moldova

(540)



(511) NCL(11-2021)

03 - cosmetice și produse de toaletă nemedicinale; produse nemedicinale pentru îngrijirea dinților; articole de parfumerie, uleiuri esențiale; preparate pentru albit și alte substanțe pentru spălat; preparate pentru curățare, lustruire, degresare și șlefuire.

(531) CFE(8) 01.15.23; 05.05.21; 26.02.05; 26.02.18; 26.11.21; 27.05.03.

(210) 047343

(220) 2021.01.18

(730) NGUYEN SI TRUNG KY, MD

Str. George Meniuc nr. 58,
MD-2009, Chișinău, Republica Moldova

(540)

SIDERAL

(511) NCL(11-2021)

05 - produse farmaceutice; substanțe și alimente dietetice de uz medical, alimente pentru sugari; suplimente dietetice pentru oameni.

(210) 047344

(220) 2021.01.05

(730) NOBEL ILAC SANAYII VE TICARET ANONIM SIRKETI, reprezentanța companiei turcești, MD

Bd. Moscova nr. 6, of. 25,
MD-2068, Chișinău, Republica Moldova

(540)

VOXABAN

(511) NCL(11-2021)

05 - produse farmaceutice, medicale și de uz veterinar; produse igienice de uz medical; substanțe și alimente dietetice de uz medical sau veterinar, alimente pentru sugari; suplimente dietetice pentru oameni și animale; plasturi, materiale pentru pansamente.

(210) 047345

(220) 2021.01.06

(730) BÎRCĂ Vitalie, MD

Str. primar Gherman Pîntea nr. 52,
MD-2045, Chișinău, Republica Moldova

(540)



(511) NCL(11-2021)

29 - carne, pește, păsări și vânat; extracte din carne; fructe și legume conservate, congelate, uscate și fierte; jeleurii, dulțuri, compoturi; ouă; lapte, brânzeturi, unt, iaurt și alte produse lactate; uleiuri și grăsimi de uz alimentar;

32 - bere; băuturi nealcoolice; ape minerale și gazoase; băuturi din fructe și sucuri de fructe; siropuri și alte preparate nealcoolice pentru fabricarea băuturilor;

33 - băuturi alcoolice, cu excepția berii; preparate alcoolice pentru fabricarea băuturilor.

(531) CFE(8) 26.01.03; 26.03.01; 27.01.01; 27.05.17; 27.05.19.

- (210) **047348**
 (220) 2021.01.21
 (730) **SHAWA KHALED, MD**
 Str. Budionnii nr. 69, MD-6613,
 Crasnii Oateabri, Camenca, Republica Mol-
 dova
 (540)



- (591) Culori revendicate: alb, negru, roșu-deschis, roșu-închis, roz, verde, maro-deschis, maro-închis, portocaliu, galben, violet-deschis.
 (511) NCL(11-2021)
 29 - carne, pește, păsări și vânat; extracte din carne; fructe și legume conservate, congelate, uscate și fierte; jeleuri, dulceturi, compoturi; ouă; lapte, brânzeturi, unt, iaurt și alte produse lactate; uleiuri și grăsimi de uz alimentar;
 43 - servicii de alimentație publică.
 (531) CFE(8) 02.01.04; 02.01.11; 08.01.04; 08.05.01; 08.07.10; 08.07.17; 26.01.14; 27.05.03; 29.01.15.

- (210) **047349**
 (220) 2021.01.06
 (730) **CASTEL MIMI S.R.L., MD**
 Str. Dacia nr. 1, MD-6512,
 Bulboaca, Anenii Noi, Republica Moldova
 (540)

MĂINI ÎN ȘOLD

- (511) NCL(11-2021)
 33 - băuturi alcoolice, cu excepția berii; preparate alcoolice pentru fabricarea băuturilor.

- (210) **047350**
 (220) 2021.01.11
 (730) **TIULENEV Corneliu, MD**
 Str. Valea Trandafirilor nr. 16, scara 4, ap. 124,
 MD-2001, Chișinău, Republica Moldova
 (540)

HAI

- (511) NCL(11-2021)
 43 - servicii de alimentație publică; servicii de cazare temporară.

- (210) **047359**
 (220) 2021.01.15
 (730) **Jinhua Galaxia Tech Co., Ltd., CN**
 No. 1158 South Longqian Street, Wucheng
 District, Jinhua, Zhejiang, China 321000,
 China
 (540)

G★LAXIA

- (511) NCL(11-2021)
 07 - mașini de prelucrat lemnul; mașini de mortezat; gatere portabile; ferăstraie (mașini); mașini de prelucrat metale; ciocane electrice; curele pentru motoare; mașini de găurit manuale cu acționare electrică; pistoale de lipit electrice; șurubelnițe electrice; mașini de ascuțit; ferăstraie electrice; mașini electrice de bucătărie; aspiratoare; mașini pentru brunare; unelte hidraulice; mașini electrice de sudat.
 (531) CFE(8) 01.01.02; 01.01.10; 27.03.12; 27.05.11.

- (210) **047370**
 (220) 2021.01.19
 (730) **SILHOUETTE International Schmied AG, AT**
 Ellbognerstrasse 24, 4020 Linz, Austria
 (540)



- (511) NCL(11-2021)
 09 - aparate optice pentru ochi, în special ochelari de vedere și ochelari de soare; tocuri pentru ochelari fără brațe; ochelari de vedere și ochelari de soare din metal și materiale sintetice; rame pentru ochelari; rame pentru ochelari din metal și materiale sintetice.
 (531) CFE(8) 27.05.13.

- (210) **047371**
 (220) 2021.01.20
 (730) **BOJO-VIN S.R.L., firmă de producție și comerț, MD**
 Str. Miciurin nr. 6, MD-2055,
 Vatra, Chișinău, Republica Moldova
 (540)

LA POPAS

- (511) NCL(11-2021)
 32 - bere; băuturi nealcoolice; ape minerale și gazeoase; băuturi din fructe și sucuri de fructe; siropuri și alte preparate nealcoolice pentru fabricarea băuturilor;
 33 - băuturi alcoolice, cu excepția berii; preparate alcoolice pentru fabricarea băuturilor.

- (210) **047380**
 (220) 2021.01.25
 (730) **CLIPA SIDERALĂ, fundație de caritate pentru copii, MD**
 Str. Nicolai Dimo nr. 17, bloc 4,
 MD-2068, Chișinău, Republica Moldova

(540)

Moș Crăciun EXISTĂ

- (511) NCL(11-2021)
 41 - educație; organizarea procesului de instruire, divertisment, activitate sportivă și culturală.

- (210) **047384**
 (220) 2021.01.21
 (730) **CIOBANU Vitalie, MD**
 Str. Profesor Ion Dumeniuc nr. 16, ap. 106,
 MD-2075, Chișinău, Republica Moldova
 (540)

fast&fixed

- (511) NCL(11-2021)
 05 - produse farmaceutice, medicale și de uz veterinar; produse igienice de uz medical; substanțe și alimente dietetice de uz medical sau veterinar, alimente pentru sugari; suplimente dietetice pentru oameni și animale; plasturi, materiale pentru pansamente; materiale pentru plombarea dinților, ceară dentară; dezinfectante; produse pentru distrugerea animalelor dăunătoare; fungicide, erbicide;
 44 - servicii medicale; servicii veterinare; servicii de igienă și de îngrijire a frumuseții pentru oameni sau animale; servicii de agricultură, acvacultură, horticultură și silvicultură.

- (210) **047385**
 (220) 2021.01.21
 (730) **CIOBANU Vitalie, MD**
 Str. Profesor Ion Dumeniuc nr. 16, ap. 106,
 MD-2075, Chișinău, Republica Moldova
 (540)

BREDENT

- (511) NCL(11-2021)
 05 - produse farmaceutice, medicale și de uz veterinar; produse igienice de uz medical;

- substanțe și alimente dietetice de uz medical sau veterinar, alimente pentru sugari; suplimente dietetice pentru oameni și animale; plasturi, materiale pentru pansamente; materiale pentru plombarea dinților, ceară dentară; dezinfectante; produse pentru distrugerea animalelor dăunătoare; fungicide, erbicide;
- 09 - aparate și instrumente științifice, de cercetare, de navigare, geodezice, fotografice, cinematografice, audiovizuale, optice, de cântărire, de măsurare, de semnalizare, de detectare, de testare, de inspectare, de salvare și didactice; aparate și instrumente pentru conducerea, comutarea, transformarea, acumularea, reglarea sau controlul distribuției sau utilizării energiei electrice; aparate și instrumente pentru înregistrarea, transmiterea, reproducerea sau prelucrarea sunetului, imaginilor sau a datelor; suporturi digitale înregistrate și descărcabile, software de calculatoare, suporturi digitale sau analogice goale de înregistrare și de stocare; mecanisme pentru aparate cu preplată; mașini înregistratoare de încasat, dispozitive de calcul; calculatoare și dispozitive periferice pentru calculatoare; costume de scafandru; măști pentru scafandri, tampoane de urechi pentru scafandri, cleme nazale pentru scafandri și înotători, mănuși de scafandru, aparate de respirat sub apă pentru înot subacvatic; extincitoare;
- 10 - aparate și instrumente chirurgicale, medicale, dentare și veterinar; membre, ochi și dinți artificiali, articole ortopedice; materiale de sutură; dispozitive terapeutice și de asistență, adaptate pentru persoanele cu dizabilități; aparate de masaj; aparate, dispozitive și articole pentru alăptarea bebelușilor; aparate, dispozitive și articole pentru activitatea sexuală;
- 35 - publicitate; managementul, organizarea și administrarea afacerilor comerciale; lucrări de birou;
- 40 - prelucrarea materialelor; reciclarea deșeurilor și gunoiului; purificarea aerului și tratarea apei; servicii de imprimare; conservarea alimentelor și băuturilor;
- 42 - servicii științifice și tehnologice, precum și servicii de cercetare și de creație, referitoare la acestea; servicii de analiză, servicii de cercetare industrială și design industrial; servicii de control al calității și de autentificare; crearea și dezvoltarea hardware și software de calculator;
- 44 - servicii medicale; servicii veterinare; servicii de igienă și de îngrijire a frumuseții pentru oameni sau animale; servicii de agricultură, acvacultură, horticultură și silvicultură.
-
- (210) **047386**
 (220) 2021.01.22
 (730) **VERIX-GRUP S.R.L., MD**
 Str. Ștefan cel Mare nr. 1/b,
 MD-3129, Bălți, Republica Moldova
 (540)
-
- (511) NCL(11-2021)
 35 - publicitate; managementul, organizarea și administrarea afacerilor comerciale; lucrări de birou.
 (531) CFE(8) 07.15.05; 07.15.09; 07.15.20; 26.04.03; 26.04.09; 27.05.03.
-
- (210) **047389**
 (220) 2021.01.22
 (730) **Inteks i K LLC, UA**
 office 48, 81 Mokhnachanskaya st. Kharkiv,
 61047, Ucraina
 (540)
- ## CURAJ
- (511) NCL(11-2021)
 05 - acaricide, produse pentru distrugerea animalelor dăunătoare (substanțe chimice toxice), fungicide, erbicide, pesticide, insecticide (preparate pentru distrugerea insectelor), fungicide pentru tratarea semințelor, preparate pentru distrugerea larvelor de insecte, insectifuge, preparate pentru distrugerea animalelor și plantelor dăunătoare, produse chimice pentru tratarea mălurii, produse chimice pentru tratarea bolilor viței-de-vie.
-

(210) **047395**
 (220) 2021.01.26
 (730) **ROMEO Alexa, MD**
 Str. Livezilor nr. 86, MD-2003,
 Durlești, Chișinău, Republica Moldova
 (540)

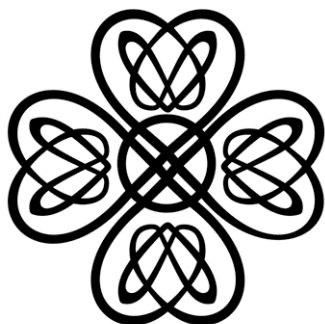

Alexa Winery

(511) NCL(11-2021)
 33 - băuturi alcoolice, cu excepția berii; preparate alcoolice pentru fabricarea băuturilor;
 43 - servicii de alimentație publică; servicii de cazare temporară.
 (531) CFE(8) 02.09.01; 05.05.20; 05.05.21; 25.01.25; 27.05.01.

(210) **047396**
 (220) 2021.01.26
 (730) **JARDAN Vladimir, MD**
 Str. Romană nr. 4, bloc 1, ap. 38,
 MD-2005, Chișinău, Republica Moldova
 (540)

DUET

(511) NCL(11-2021)
 30 - înghețată.

(210) **047401**
 (220) 2021.01.27
 (730) **I'M WINERY S.R.L., MD**
 Str. Uzinelor nr. 23/1, of. 7,
 MD-2023, Chișinău, Republica Moldova

(540)



(511) NCL(11-2021)
 33 - băuturi alcoolice, cu excepția berii; preparate alcoolice pentru fabricarea băuturilor.
 (531) CFE(8) 27.05.19; 27.05.22; 27.05.24.

(210) **047403**
 (220) 2021.02.08
 (730) **EURO-ALCO S.R.L., MD**
 Str. Bucuriei nr. 20,
 MD-2004, Chișinău, Republica Moldova
 (540)

LOGOFĂȚ

(511) NCL(11-2021)
 33 - băuturi alcoolice, cu excepția berii; preparate alcoolice pentru fabricarea băuturilor.

(210) **047404**
 (220) 2021.01.14
 (730) **Adeeb Derawan Sons' Company (Al Marai), SY**
 Kessweh - Marrana 82 - Damascus Country
 Side - Syria, Republica Arabă Siriană

(540)

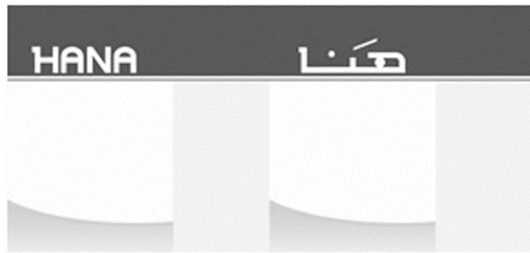

(511) NCL(11-2021)

29 - carne, pește, păsări și vânat; extracte din carne; fructe și legume conservate, congelate, uscate și fierte; jeleurii, dulcețuri, compoturi; ouă; lapte, brânzeturi, unt, iaurt și alte produse lactate; uleiuri și grăsimi de uz alimentar.

(531) CFE(8) 19.03.03; 19.03.24; 25.05.02; 25.05.25; 26.11.08; 27.05.24; 28.01.00.

(210) **047405**

(220) 2021.02.03

(730) **GEEK TOYS S.R.L., MD**

Str. Alexe Mateevici nr. 111, ap. 1,
MD-2009, Chișinău, Republica Moldova

(540)



(511) NCL(11-2021)

28 - jocuri, jucării și articole pentru joacă; aparate pentru jocuri video; articole de gimnastică și sport; decorațiuni (ornamente) pentru pomul de Crăciun;

35 - publicitate; managementul, organizarea și administrarea afacerilor comerciale; lucrări de birou.

(531) CFE(8) 03.02.01; 03.02.24; 03.02.26; 27.05.17.

(210) **047406**

(220) 2021.02.03

(730) **BABII Adrian, MD**

Str. Mihai Viteazul nr. 34, bloc 2, ap. 3,
MD-5901, Fălești, Republica Moldova

(540)

ECOPLAST

(511) NCL(11-2021)

06 - metale comune și aliajele lor; minereuri; materiale metalice pentru edificare și construcții; construcții transportabile metalice; cabluri și fire metalice neelectrice; produse de feronerie metalică; containere metalice pentru depozitare sau transport; seifuri;

19 - materiale de construcție nemetalice; conducte rigide nemetalice pentru construcție; asfalt, smoală, gudron și bitum; construcții transportabile nemetalice; monumente nemetalice;

35 - publicitate; managementul, organizarea și administrarea afacerilor comerciale; lucrări de birou;

37 - servicii de construcții; servicii de instalare și reparații; extracții miniere, forare de petrol și gaze.

(210) **047408**

(220) 2021.01.26

(730) **MAR BIPRO S.R.L., MD**

Str. Grenoble nr. 257, ap. 122,
MD-2019, Chișinău, Republica Moldova

(540)



(511) NCL(11-2021)

24 - textile și înlocuitori de textile; lenjerie de uz casnic; draperii din materiale textile sau plastice;

25 - îmbrăcăminte, încălțăminte, articole care servesc la acoperirea capului;

35 - publicitate; managementul, organizarea și administrarea afacerilor comerciale; lucrări de birou.

(531) CFE(8) 03.01.06; 03.01.25; 03.06.01;
09.03.13; 27.03.03; 27.05.08.

(210) **047409**

(220) 2021.01.26

(730) **MOLDOVATRANGAZ S.R.L., MD**
MD-5233, Țarigrad, Drochia, Republica Moldova

(540)



(591) Culori revendicate: alb, verde-închis, verde-deschis, albastru-închis, albastru-deschis.

(511) NCL(11-2021)

39 - transport; ambalarea și depozitarea mărfurilor; organizarea de călătorii.

(531) CFE(8) 14.01.01; 14.01.02; 26.07.05;
26.07.25; 26.13.25; 27.05.17; 29.01.13.

(210) **047410**

(220) 2021.01.27

(730) **PRO-CURAT S.R.L., MD**
MD-6526, Mereni, Anenii Noi, Republica Moldova

(540)



(511) NCL(11-2021)

03 - cosmetice și produse de toaletă nemedicinale; produse nemedicinale pentru îngrijirea dinților; articole de parfumerie, uleiuri esențiale; preparate pentru albit și alte substanțe pentru spălat; preparate pentru curățare, lustruire, degresare și șlefuire;

16 - hârtie și carton; produse de imprimărie; articole pentru legătorie; fotografii; articole de papetărie și de birou, cu excepția mobilei; adezivi pentru papetărie sau menaj; materiale pentru pictură și pentru artiști; pensule; materiale didactice și de instruire; folii, pelicule și pungi din plastic pentru ambalare și împachetare; caractere și clișee tipografice;

21 - ustensile și recipiente de menaj sau de bucătărie; vase de bucătărie și articole de masă, cu excepția cuțitelor, furculițelor și lingurilor; piepteni și bureți; perii, cu excepția pensulelor; materiale pentru perii; articole pentru curățare; sticlă brută sau semiprelucrată, cu excepția sticlei de construcție; articole de sticlă, articole de porțelan și faianță;

24 - textile și înlocuitori de textile; lenjerie de uz casnic; draperii din materiale textile sau plastice;

35 - publicitate; managementul, organizarea și administrarea afacerilor comerciale; lucrări de birou.

(531) CFE(8) 01.15.15; 03.07.19; 27.03.03; 27.05.08.

(210) **047412**

(220) 2021.01.28

(730) **BURAGA Alexandrin, MD**
Str. Ion Nistor nr. 15,
MD-2009, Chișinău, Republica Moldova

(540)



(511) NCL(11-2021)

41 - educație; instruire; divertisment; activități sportive și culturale.

(531) CFE(8) 26.02.05; 27.01.12; 27.05.17; 27.05.22.

(210) **047414**
 (220) 2021.01.28
 (730) **BESCHIERU Nichita, MD**
 Str. Nicolae Milescu Spătarul nr. 23, ap. 79,
 MD-2075, Chișinău, Republica Moldova
 (540)

BAGPAK

(511) NCL(11-2021)
 21 - ustensile și recipiente de menaj sau de bucătărie; vase de bucătărie și articole de masă, cu excepția cuțitelor, furculițelor și lingurilor; piepteni și bureți; perii, cu excepția pensulelor; materiale pentru perii; articole pentru curățare; sticlă brută sau semiprelucrată, cu excepția sticlei de construcție; articole de sticlă, articole de porțelan și faianță;
 35 - publicitate; managementul, organizarea și administrarea afacerilor comerciale; lucrări de birou.

(210) **047415**
 (220) 2021.01.28
 (730) **VEROBLAG TRADING UNION S.R.L., MD**
 Str. București nr. 119A,
 MD-2004, Chișinău, Republica Moldova
 (540)

vinDia

(511) NCL(11-2021)
 30 - cafea, ceai, cacao și înlocuitori de cafea; orez, paste făinoase și tăiței; tapioca și sago; făină și preparate din cereale; pâine, produse de patiserie și cofetărie; ciocolată; înghețată, șerburi și alte tipuri de gheață comestibilă; zahăr, miere, sirop de melasă; drojdie, praf de copt; sare; mirodenii, condimente, zarzavaturi conservate; oțet, sosuri și alte preparate de condimentare; gheață (apă înghețată);
 31 - produse agricole, de acvacultură, horticoale și forestiere brute și neprelucrate; cereale și semințe crude și neprelucrate; fructe și legume proaspete, ierburi proaspete; plante și

flori naturale; bulbi, răsaduri și semințe pentru plantare; animale vii; hrană și băuturi pentru animale; malț;

32 - bere; băuturi nealcoolice; ape minerale și gazoase; băuturi din fructe și sucuri de fructe; siropuri și alte preparate nealcoolice pentru fabricarea băuturilor;
 33 - băuturi alcoolice, cu excepția berii; preparate alcoolice pentru fabricarea băuturilor.
 (531) CFE(8) 27.05.09.

(210) **047416**
 (220) 2021.01.28
 (730) **ESMALDA S.R.L., MD**
 Str. Columna nr. 108,
 MD-2001, Chișinău, Republica Moldova
 (540)



(526) Elementele mărcii asupra cărora solicitantul declară că renunță la invocarea oricărui drept exclusiv: „trade”, „mark”, cu excepția execuțiilor grafice deosebite.
 (554) Marcă tridimensională.
 (511) NCL(11-2021)
 33 - băuturi alcoolice, cu excepția berii; preparate alcoolice pentru fabricarea băuturilor.
 (531) CFE(8) 02.01.04; 02.01.13; 02.03.01; 05.07.10; 05.13.06; 19.01.05; 19.01.07; 19.07.01; 19.07.23; 19.08.07; 24.09.20; 25.01.15; 27.05.11.

- (210) **047417**
 (220) 2021.01.28
 (730) **ESMALDA S.R.L., MD**
 Str. Columna nr. 108,
 MD-2001, Chișinău, Republica Moldova
 (540)



- (526) Elementele mărcii asupra cărora solicitantul declară că renunță la invocarea oricărui drept exclusiv: „trade”, „mark” „®”, cu excepția executării grafice deosebite.
 (554) Marcă tridimensională.
 (511) NCL(11-2021)
 33 - băuturi alcoolice, cu excepția berii; preparate alcoolice pentru fabricarea băuturilor.
 (531) CFE(8) 02.03.01; 05.05.02; 05.07.10; 05.13.06; 19.07.01; 19.07.23; 19.08.07; 24.05.02; 24.09.20; 25.01.15; 27.05.11.

- (511) NCL(11-2021)
 35 - servicii on-line de tranzacționare, și anume servicii de operare on-line pe piețe pentru vânzătorii și cumpărătorii de produse și servicii; servicii on-line de tranzacționare în care vânzătorii afișează produsele sau serviciile care urmează să fie oferite spre vânzare, achiziționare sau spre licitare prin intermediul Internetului, în scopul facilitării vânzării de produse și servicii de către terți prin intermediul unei rețele de calculatoare; oferire de răspuns evaluativ și evaluări de produse și servicii oferite de vânzatori, evaluarea valorii și a prețurilor produselor și serviciilor oferite de vânzatori, serviciilor de performanță a cumpărătorilor și vânzătorilor, serviciilor de livrare, precum și experiența globală de tranzacționare în legătură cu acestea; oferirea unui ghid de căutare de publicitate on-line care oferă produse și servicii ale vânzătorilor; oferirea unei baze de date de căutare on-line de evaluare pentru cumpărători și vânzatori; publicitate; gestiunea afacerilor comerciale; administrare comercială; lucrări de birou; servicii de comercializare pentru terți prestate de supermarketuri, hipermarketuri, buticuri, magazine, gherete, chioșcuri și tarabe;
 39 - transport; ambalarea și depozitarea mărfurilor; organizarea de călătorii.

- (210) **047419**
 (220) 2021.01.28
 (730) **BALABAN INTRAVEST S.R.L., societate comercială, MD**
 MD-5024, Gura Căinarului, Florești, Republica Moldova
 (540)

JUMP

- (210) **047418**
 (220) 2021.01.28
 (730) **BALABAN INTRAVEST S.R.L., societate comercială, MD**
 MD-5024, Gura Căinarului, Florești, Republica Moldova
 (540)

FROGO

- (511) NCL(11-2021)
 35 - servicii on-line de tranzacționare, și anume servicii de operare on-line pe piețe pentru vânzătorii și cumpărătorii de produse și servicii; servicii on-line de tranzacționare în care vânzătorii afișează produsele sau serviciile care urmează să fie oferite spre vânzare, achiziționare sau spre licitare prin intermediul Internetului, în scopul facilitării vânzării de produse și servicii de către terți prin intermediul unei rețele de calculatoare; oferire de răspuns evaluativ și evaluări de produse și

servicii oferite de vânzători, evaluarea valorii și a prețurilor produselor și serviciilor oferite de vânzători, serviciilor de performanță a cumpărătorilor și vânzătorilor, serviciilor de livrare, precum și experiența globală de tranzacționare în legătură cu acestea; oferirea unui ghid de căutare de publicitate on-line care oferă produse și servicii ale vânzătorilor; oferirea unei baze de date de căutare on-line de evaluare pentru cumpărători și vânzători; publicitate; gestiunea afacerilor comerciale; administrare comercială; lucrări de birou; servicii de comercializare pentru terți prestate de supermarketuri, hipermarketuri, buticuri, magazine, gherete, chioșcuri și tarabe;

39 - transport; ambalarea și depozitarea mărfurilor; organizarea de călătorii.

(210) **047420**
 (220) 2021.01.29
 (730) **ASFARMA MEDIKAL DENTAL URUNLER VE ILAC SANAYI TICARET ANONIM ŞİRKETİ, REPREZENTANȚA COMPANIEI TURCEŞTI, MD**
 Bd. Moscova nr. 17/4,
 MD-2068, Chişinău, Republica Moldova

(540)

NaturaHot Defence

(511) NCL(11-2021)
 05 - produse farmaceutice, medicale și de uz veterinar; produse igienice de uz medical; substanțe și alimente dietetice de uz medical sau veterinar, alimente pentru sugari; suplimente dietetice pentru oameni și animale; plasturi, materiale pentru pansamente; materiale pentru plombarea dinților, ceară dentară; dezinfectante; produse pentru distrugerea animalelor dăunătoare; fungicide, erbicide.

(210) **047421**
 (220) 2021.01.29
 (730) **Universitatea Pedagogică „Ion Creangă”, instituție publică, MD**
 Str. Ion Creangă nr. 1,
 MD-2069, Chişinău, Republica Moldova

(540)

{clasa
 viITorului}
 învățăm altfel

(591) Culori revendicate: negru, albastru de diferite nuanțe, oranj, verde.
 (511) NCL(11-2021)
 35 - publicitate; managementul, organizarea și administrarea afacerilor comerciale; lucrări de birou;
 41 - educație; instruire; divertisment; activități sportive și culturale;
 42 - servicii științifice și tehnologice, precum și servicii de cercetare și de creație, referitoare la acestea; servicii de analiză, servicii de cercetare industrială și design industrial; servicii de control al calității și de autentificare; crearea și dezvoltarea hardware și software de calculator.
 (531) CFE(8) 24.17.07; 24.17.09; 24.17.25; 27.05.10; 29.01.14.

(210) **047423**
 (220) 2021.01.29
 (730) **Asociația Companiilor de Creație din Moldova, Uniunea de Persoane Juridice, MD**
 Str. Vasile Alecsandri nr. 29,
 MD-2008, Chişinău, Republica Moldova

(540)

**MEDIA
 COR**

(511) NCL(11-2021)
 35 - publicitate; managementul, organizarea și administrarea afacerilor comerciale; lucrări de birou;

- 38 - servicii de telecomunicații;
- 40 - prelucrarea materialelor; reciclarea deșeurilor și gunoiului; purificarea aerului și tratarea apei; servicii de imprimare; conservarea alimentelor și băuturilor;
- 41 - educație; instruire; divertisment; activități sportive și culturale;
- 42 - servicii științifice și tehnologice, precum și servicii de cercetare și de creație, referitoare la acestea; servicii de analiză, servicii de cercetare industrială și design industrial; servicii de control al calității și de autentificare; crearea și dezvoltarea hardware și software de calculator;
- 43 - servicii de alimentație publică; servicii de cazare temporară.
- (531) CFE(8) 27.05.17.

(210) **047425**
 (220) 2021.01.29
 (730) „**ROZAIMPEX**” OOD, BG
 „Tsar Kaloyan” Str. 8, 4000 Plovdiv, Bulgaria
 (540)

COLOR TIME

- (511) NCL(11-2021)
- 03 - preparate pentru albit și alte substanțe pentru spălat; produse de curățat, preparate pentru lustruit, substanțe degresante și abrazivi; săpunuri; produse de parfumerie, uleiuri eterice, cosmetice, loțiuni capilare; produse pentru curățarea dinților.

(210) **047426**
 (220) 2021.02.01
 (730) **CUJBĂ Diana, MD**
 MD-3417, Buteni, Hîncești, Republica Moldova
 (540)

DIOLSEM

- (511) NCL(11-2021)
- 01 - produse chimice pentru utilizare în industrie, științe, fotografie, agricultură, horticultură și

silvicultură; rășini artificiale în stare brută, materiale plastice în stare brută; compoziții extincatoare și de prevenire a incendiilor; preparate pentru călirea și sudura metalelor; materiale pentru tăbăcirea pieilor de animale; adezivi pentru utilizare în industrie; chituri și alte paste de umplutură; compost, îngrășămintă, fertilizant; preparate biologice pentru utilizare în industrie și științe;

- 05 - produse farmaceutice, medicale și de uz veterinar; produse igienice de uz medical; substanțe și alimente dietetice de uz medical sau veterinar, alimente pentru sugari; suplimente dietetice pentru oameni și animale; plasturi, materiale pentru pansamente; materiale pentru plombarea dinților, ceară dentară; dezinfectante; produse pentru distrugerea animalelor dăunătoare; fungicide, erbicide;
- 31 - produse agricole, de acvacultură, horticole și forestiere brute și neprelucrate; cereale și semințe crude și neprelucrate; fructe și legume proaspete, ierburi proaspete; plante și flori naturale; bulbi, răsaduri și semințe pentru plantare; animale vii; hrană și băuturi pentru animale; malț;
- 35 - publicitate; managementul, organizarea și administrarea afacerilor comerciale; lucrări de birou.

(210) **047427**
 (220) 2021.02.01
 (730) **ABASOV Andjela, MD**
 Str. Gheorghe Ghimpu nr. 7, bloc 1, ap. 7,
 MD-2075, Chișinău, Republica Moldova
 (540)



BERRONA

- (511) NCL(11-2021)
- 24 - textile și înlocuitori de textile; lenjerie de uz casnic; draperii din materiale textile sau plastice;

- 25 - îmbrăcăminte, încălțăminte, articole care servesc la acoperirea capului;
- 35 - servicii on-line de tranzacționare, și anume servicii de operare on-line pe piețe pentru vânzătorii și cumpărătorii de produse și servicii; servicii on-line de tranzacționare în care vânzătorii afișează produsele sau serviciile care urmează să fie oferite spre vânzare, achiziționare sau spre licitare prin intermediul Internetului, în scopul facilitării vânzării de produse și servicii de către terți prin intermediul unei rețele de calculatoare; oferire de răspuns evaluativ și evaluări de produse și servicii oferite de vânzători, evaluarea valorii și a prețurilor produselor și serviciilor oferite de vânzători, serviciilor de performanță a cumpărătorilor și vânzătorilor, serviciilor de livrare, precum și experiența globală de tranzacționare în legătură cu acestea; oferirea unui ghid de căutare de publicitate on-line care oferă produse și servicii ale vânzătorilor; oferirea unei baze de date de căutare on-line de evaluare pentru cumpărători și vânzători; publicitate; gestiunea afacerilor comerciale; administrare comercială; lucrări de birou; servicii de comercializare pentru terți prestate de supermarketuri, hipermarketuri, buticuri, magazine, gherete, chioșcuri și tarabe.
- (531) CFE(8) 26.01.20; 27.05.17; 27.05.19.

- (210) **047428**
 (220) 2021.02.01
 (730) **SCURTU Valentin, MD**
 MD-5810, Budăi, Telenești, Republica Moldova
 (540)

LA IZVOR

- (511) NCL(11-2021)
 32 - bere; băuturi nealcoolice; ape minerale și gazoase; băuturi din fructe și sucuri de fructe; siropuri și alte preparate nealcoolice pentru fabricarea băuturilor;
- 35 - publicitate; managementul, organizarea și administrarea afacerilor comerciale; lucrări de birou.

- (210) **047429**
 (220) 2021.02.01
 (730) **CAMELROBER S.R.L., MD**
 MD-5811, Bănești, Telenești, Republica Moldova
 (540)



- (591) Culori revendicate: negru, auriu.
 (511) NCL(11-2021)
 25 - îmbrăcăminte, încălțăminte, articole care servesc la acoperirea capului;
- 35 - publicitate; managementul, organizarea și administrarea afacerilor comerciale; lucrări de birou.
- (531) CFE(8) 27.05.24; 29.01.12.

- (210) **047436**
 (220) 2021.02.02
 (730) **DUCATES GRUP S.R.L., societate comercială, MD**
 MD-5810, Budăi, Telenești, Republica Moldova
 (540)

MÉTIER

- (511) NCL(11-2021)
 33 - băuturi alcoolice, cu excepția berii; preparate alcoolice pentru fabricarea băuturilor.

- (210) **047437**
 (220) 2021.02.02
 (730) **TOMAI-VINEX S.A., MD**
 Str. Ferapontievskaja nr. 1,
 MD-3801, Comrat, Republica Moldova
 (540)

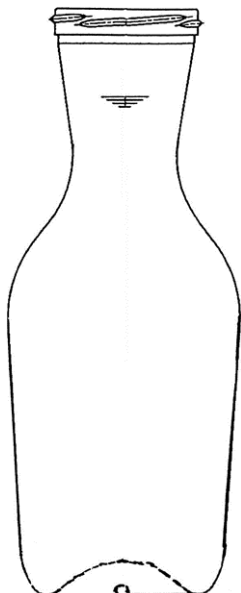

- (554) Marcă tridimensională.
 (511) NCL(11-2021)
 21 - ustensile și recipiente de menaj sau de bucătărie; vase de bucătărie și articole de masă, cu excepția cuțitelor, furculițelor și lingurilor; piepteni și bureți; perii, cu excepția pensulelor; materiale pentru perii; articole pentru curățare; sticlă brută sau semiprelucrată, cu excepția sticlei de construcție; articole de sticlă, articole de porțelan și faianță;
 33 - băuturi alcoolice, cu excepția berii; preparate alcoolice pentru fabricarea băuturilor.
 (531) CFE(8) 19.07.01; 19.07.20.

- (210) **047441**
 (220) 2021.02.03
 (730) **FORWARD INTERNATIONAL S.R.L., MD**
 Str. Industrială nr. 61,
 MD-2037, Chișinău, Republica Moldova
 (540)

lapaket.md

- (511) NCL(11-2021)
 35 - publicitate; managementul, organizarea și administrarea afacerilor comerciale; lucrări de birou;
 39 - transport; ambalarea și depozitarea mărfurilor; organizarea de călătorii;
 43 - servicii de alimentație publică; servicii de cazare temporară.

- (210) **047442**
 (220) 2021.02.03
 (730) **FORWARD INTERNATIONAL S.R.L., MD**
 Str. Industrială nr. 61,
 MD-2037, Chișinău, Republica Moldova
 (540)

lapachet.md

- (511) NCL(11-2021)
 35 - publicitate; managementul, organizarea și administrarea afacerilor comerciale; lucrări de birou;
 39 - transport; ambalarea și depozitarea mărfurilor; organizarea de călătorii;
 43 - servicii de alimentație publică; servicii de cazare temporară.

- (210) **047443**
 (220) 2021.02.03
 (730) **FORWARD INTERNATIONAL S.R.L., MD**
 Str. Industrială nr. 61,
 MD-2037, Chișinău, Republica Moldova
 (540)

elivrare.md

- (511) NCL(11-2021)
 35 - publicitate; managementul, organizarea și administrarea afacerilor comerciale; lucrări de birou;
 39 - transport; ambalarea și depozitarea mărfurilor; organizarea de călătorii;
 43 - servicii de alimentație publică; servicii de cazare temporară.

(210) **047444**
 (220) 2021.02.03
 (730) **TOTAL WASH S.R.L., MD**
 Str. Alba Iulia nr. 19,
 MD-2051, Chișinău, Republica Moldova
 (540)

TOTAL
 — WASH —

(511) NCL(11-2021)
 37 - servicii de construcții; servicii de instalare și
 reparații; extracții miniere, forare de petrol și
 gaze.
 (531) CFE(8) 26.11.02; 27.05.10; 27.05.11.

(210) **047446**
 (220) 2021.02.03
 (730) **ANDRONIC Angela, MD**
 Str. Calea Ieșilor nr. 13, ap. 5,
 MD-2069, Chișinău, Republica Moldova
 (540)

ZNACOVAN

(511) NCL(11-2021)
 25 - îmbrăcăminte, încălțăminte, articole care
 servesc la acoperirea capului;
 35 - publicitate; managementul, organizarea și
 administrarea afacerilor comerciale; lucrări
 de birou.

(210) **047448**
 (220) 2021.02.04
 (730) **QUATRO-SERVICE S.R.L., MD**
 Str. Bulgară nr. 47,
 MD-2001, Chișinău, Republica Moldova

(540)



(591) Culori revendicate: alb, verde.
 (511) NCL(11-2021)
 26 - dantele, trese și broderii, panglici și funde de
 mercurie; nasturi, capse și copci, ace și ace
 cu gămălie; flori artificiale; decorațiuni pentru
 păr; păr fals;
 28 - jocuri, jucării și articole pentru joacă; aparate
 pentru jocuri video; articole de gimnastică și
 sport; decorațiuni (ornamente) pentru pomul
 de Crăciun.
 (531) CFE(8) 05.01.01; 05.01.10; 05.01.16;
 07.01.24; 26.05.15; 27.05.17; 29.01.12.

(210) **047449**
 (220) 2021.02.05
 (730) **EURODIVIN S.R.L., MD**
 Str. Pietrăriei nr. 19/5,
 MD-2069, Chișinău, Republica Moldova
 (540)



(526) Elementele mărcii asupra cărora solicitantul
 declară că renunță la invocarea oricărui drept
 exclusiv: toate elementele verbale, cu excep-
 ția executării grafice deosebite.

- (554) Marcă tridimensională.
 (591) Culori revendicate: negru, auriu de diferite nuanțe, sur de diferite nuanțe, maro de diferite nuanțe, bej.
 (511) NCL(11-2021)
 21 - ustensile și recipiente de menaj sau de bucătărie; vase de bucătărie și articole de masă, cu excepția cuțitelor, furculițelor și lingurilor; piepteni și bureți; perii, cu excepția pensulelor; materiale pentru perii; articole pentru curățare; sticlă brută sau semiprelucrată, cu excepția sticlei de construcție; articole de sticlă, articole de porțelan și faianță.
 (531) CFE(8) 05.05.02; 19.07.02; 19.07.10; 19.07.17; 19.07.22; 19.08.05; 19.08.07; 25.01.13; 25.01.25; 27.05.09; 27.07.11; 29.01.15.

- (210) **047450**
 (220) 2021.02.05
 (730) **BAU-CONCEPT S.R.L., MD**
 Str. Basarabia nr. 6/1, of. 24,
 MD-6801, Ialoveni, Republica Moldova
 (540)

 **BAU.MD**

- (511) NCL(11-2021)
 35 - publicitate; managementul, organizarea și administrarea afacerilor comerciale; lucrări de birou;
 37 - servicii de construcții; servicii de instalare și reparații; extracții miniere, forare de petrol și gaze.
 (531) CFE(8) 24.17.02; 25.01.13; 27.05.17.

- (210) **047452**
 (220) 2021.02.05
 (730) **BOAGHI Diana, MD**
 Str. Hristo Botev nr. 19/1,
 MD-2043, Chișinău, Republica Moldova

(540)



- (511) NCL(11-2021)
 44 - servicii medicale; servicii veterinare; servicii de igienă și de îngrijire a frumuseții pentru oameni sau animale; servicii de agricultură, acvacultură, horticultură și silvicultură.
 (531) CFE(8) 25.01.09; 25.01.10; 25.01.25; 26.01.20; 26.01.21; 27.05.24.

- (210) **047453**
 (220) 2021.02.08
 (730) **ICAR-ROȘCA, întreprindere individuală, MD**
 Str. Anton Cehov nr. 1,
 MD-4701, Briceni, Republica Moldova
 (540)

SOKME

- (511) NCL(11-2021)
 20 - mobilier, oglinzi, rame; containere nemetalice pentru depozitare sau transport; oase, coarne, fanoane de balenă sau sedef prelucrate sau semiprelucrate; scoici; spumă de mare; chihlimbar galben;
 35 - publicitate; managementul, organizarea și administrarea afacerilor comerciale; lucrări de birou.

(210) **047454**
 (220) 2021.02.08
 (730) **FLOAREA SOARELUI S.A., MD**
 Str. 31 August nr. 6,
 MD-3100, Bălți, Republica Moldova
 (540)

RUSTIC

(511) NCL(11-2021)
 04 - uleiuri și grăsimi industriale; ceară; lubrifianți; produse pentru absorbția, umezirea și compactarea pulberilor; combustibili și substanțe pentru iluminat; lumânări și fitiluri pentru iluminat;
 30 - cafea, ceai, cacao și înlocuitori de cafea; orez, paste făinoase și tăiței; tapioca și sago; făină și preparate din cereale; pâine, produse de patiserie și cofetărie; ciocolată; înghețată, șerburi și alte tipuri de gheață comestibilă; zahăr, miere, sirop de melasă; drojdie, praf de copt; sare; mirodenii, condimente, zarzavaturi conservate; oțet, sosuri și alte preparate de condimentare; gheață (apă înghețată);
 31 - produse agricole, de acvacultură, horticole și forestiere brute și neprelucrate; cereale și semințe crude și neprelucrate; fructe și legume proaspete, ierburi proaspete; plante și flori naturale; bulbi, răsaduri și semințe pentru plantare; animale vii; hrană și băuturi pentru animale; malț;
 35 - publicitate; managementul, organizarea și administrarea afacerilor comerciale; lucrări de birou.

(210) **047458**
 (220) 2021.02.10
 (730) **PRIVATE JOINT STOCK COMPANY „KYIV VITAMIN PLANT”, UA**
 38 Kopylivska Street, Kyiv, 04073, Ucraina
 (540)

АСКОРБИНКА-КВ

(511) NCL(11-2021)
 05 - preparate farmaceutice; preparate care conțin sau care sunt fabricate pe bază de vitamina C și analogii săi; preparate pentru prevenirea și tratamentul deficitului de vitamina

C; suplimente biologice active; preparate cu vitamine; preparate cu amestec de vitamine; suplimente alimentare pe bază de vitamine; suplimente biologice active; suplimente nutritive de uz medical.

(531) CFE(8) 28.05.00.

(210) **047459**
 (220) 2021.02.10
 (730) **PRIVATE JOINT STOCK COMPANY „KYIV VITAMIN PLANT”, UA**
 38 Kopylivska Street, Kyiv, 04073, Ucraina
 (540)

МОТОПРИД

(511) NCL(11-2021)
 05 - preparate farmaceutice; stimulente peristaltice; preparate pentru tratamentul gastritei cronice; suplimente biologice active; suplimente nutritive de uz medical.
 (531) CFE(8) 28.05.00.

(210) **047460**
 (220) 2021.02.11
 (730) **SÎRBU Ludmila, MD**
 Str. Andrei Doga nr. 28, bloc 6, ap. 9,
 MD-2024, Chișinău, Republica Moldova
 (540)



(591) Culori revendicate: negru, galben.
 (511) NCL(11-2021)
 28 - jocuri, jucării și articole pentru joacă; aparate pentru jocuri video; articole de gimnastică și sport; decorațiuni (ornamente) pentru pomul de Crăciun;
 35 - publicitate; managementul, organizarea și administrarea afacerilor comerciale; lucrări de birou.
 (531) CFE(8) 27.05.02; 29.01.12.

(210) **047462**
 (220) 2021.02.02
 (730) **IONIȚĂ Serghei, RU**
 Ul. Octiabriscui Revoluției 8-6, 119571, or.
 Roșali, regiunea Moscova, Federația Rusă
 (540)

Gătim Cu...

(511) NCL(11-2021)
 29 - carne, pește, păsări și vânat; extracte din carne; fructe și legume conservate, congelate, uscate și fierte; jeleurii, dulcețuri, compoturi; ouă; lapte, brânzeturi, unt, iaurt și alte produse lactate; uleiuri și grăsimi de uz alimentar; preparate alimentare din brânză, caș, brânză mărunțită, brânză moale albă; brânzică cu adaos de fructe; brânzică aromată cu fructe; deserturi din produse lactate cu ciocolată sau cacao; brânzică glazurată sau fără glazură; brânzică cu adaos de nuci sau alune; brânzică cu adaos de migdale; brânzică cu adaos de fructe uscate; brânzică cu umplutură de fructe proaspete;
 30 - cafea, ceai, cacao, înlocuitori de cafea; orez, paste făinoase și tăieței; tapioca și sago; făină și preparate din cereale; pâine, produse de patiserie și cofetărie; deserturi preparate din făină, zahăr, unt, grăsimi, ouă și ingrediente; produse de cofetărie congelate; prăjituri cu biscuiți, cacao, ciocolată, unt, miere, napolitane, caramele; croissante cu caramel sau cu cremă de ciocolată; gogoși; prăjituri cu creme diferite;
 43 - servicii de alimentație publică; servicii de cazare temporară; prepararea produselor din carne, pește, păsări și vânat; prepararea produselor de patiserie și cofetărie; servicii de preparare a produselor din carne, pește, păsări și vânat în restaurante, baruri, cafenele și livrarea acestora la domiciliu; servicii de preparare a produselor de cofetărie și patiserie în restaurante, baruri, cafenele și livrarea acestora la domiciliu.
 (531) CFE(8) 11.01.02; 24.17.02; 27.03.15; 27.05.08.

(210) **047463**
 (220) 2021.02.05
 (730) **OLIMP-CONSULT LIMITED LIABILITY COMPANY, UA**
 Peremohy ave., 53 A, Kyiv, 03680, Ucraina
 (540)

PRIME

(511) NCL(11-2021)
 33 - băuturi alcoolice, cu excepția berii; preparate alcoolice pentru fabricarea băuturilor.

(210) **047464**
 (220) 2021.02.05
 (730) **OLIMP-CONSULT LIMITED LIABILITY COMPANY, UA**
 Peremohy ave., 53 A, Kyiv, 03680, Ucraina
 (540)

МАЛИНІВКА

(511) NCL(11-2021)
 33 - băuturi alcoolice, cu excepția berii; preparate alcoolice pentru fabricarea băuturilor.
 (531) CFE(8) 28.05.00.

(210) **047465**
 (220) 2021.02.05
 (730) **BRODEȚCHI Ion, MD**
 Str. C. Negruzzi nr. 76/5,
 MD-3502, Orhei, Republica Moldova
 (540)

ELADA

(511) NCL(11-2021)
 35 - publicitate; managementul, organizarea și administrarea afacerilor comerciale; lucrări de birou;

- 39 - transport; ambalarea și depozitarea mărfurilor; organizarea de călătorii;
 43 - servicii de alimentație publică; servicii de cazare temporară.
 (531) CFE(8) 27.05.17; 27.05.19.

- (210) **047466**
 (220) 2021.02.05
 (730) **BRODEȚCHI Ion, MD**
 Str. C. Negruzzi nr. 76/5,
 MD-3502, Orhei, Republica Moldova
 (540)

Brodetchi
 Brutăria cu tradiții

- (511) NCL(11-2021)
 16 - hârtie și carton; produse de imprimare; articole pentru legătorie; fotografii; articole de papetărie și de birou, cu excepția mobilei; adevizi pentru papetărie sau menaj; materiale pentru pictură și pentru artiști; pensule; materiale didactice și de instruire; folii, pelicule și pungi din plastic pentru ambalare și împachetare; caractere și clișee tipografice;
 24 - textile și înlocuitori de textile; lenjerie de uz casnic; draperii din materiale textile sau plastice;
 30 - cafea, ceai, cacao și înlocuitori de cafea; orez, paste făinoase și tăiței; tapioca și sago; făină și preparate din cereale; pâine, produse de patiserie și cofetărie; ciocolată; înghețată, șerburi și alte tipuri de gheață comestibilă; zahăr, miere, sirop de melasă; drojdie, praf de copt; sare; mirodenii, condimente, zarzavaturi conservate; oțet, sosuri și alte preparate de condimentare; gheață (apă înghețată);
 35 - publicitate; managementul, organizarea și administrarea afacerilor comerciale; lucrări de birou;
 39 - transport; ambalarea și depozitarea mărfurilor; organizarea de călătorii;
 43 - servicii de alimentație publică; servicii de cazare temporară.
 (531) CFE(8) 27.05.09; 27.05.11.

- (210) **047467**
 (220) 2021.02.05
 (730) **BRODEȚCHI Ion, MD**
 Str. C. Negruzzi nr. 76/5,
 MD-3502, Orhei, Republica Moldova
 (540)



- (526) Elementele mărcii asupra cărora solicitantul declară că renunță la invocarea oricărui drept exclusiv: „Sydney”, cu excepția executării grafice deosebite.
 (511) NCL(11-2021)
 35 - publicitate; managementul, organizarea și administrarea afacerilor comerciale; lucrări de birou;
 39 - transport; ambalarea și depozitarea mărfurilor; organizarea de călătorii;
 43 - servicii de alimentație publică; servicii de cazare temporară.
 (531) CFE(8) 18.03.21; 26.03.06; 26.03.07; 27.05.08.

- (210) **047468**
 (220) 2021.02.05
 (730) **BRODEȚCHI Ion, MD**
 Str. C. Negruzzi nr. 76/5,
 MD-3502, Orhei, Republica Moldova
 (540)



- (526) Elementele mărcii asupra cărora solicitantul declară că renunță la invocarea oricărui drept exclusiv: „Acropolis”, cu excepția executării grafice deosebite.
- (511) NCL(11-2021)
- 35 - publicitate; managementul, organizarea și administrarea afacerilor comerciale; lucrări de birou;
- 39 - transport; ambalarea și depozitarea mărfurilor; organizarea de călătorii;
- 43 - servicii de alimentație publică; servicii de cazare temporară.
- (531) CFE(8) 07.03.15; 07.05.02; 07.05.05; 07.05.06; 26.04.16; 26.04.18; 27.05.01.

- (210) **047469**
- (220) 2021.02.09
- (730) **Novartis AG, CH**
4002 Basel, Elveția
- (540)

Энерзейр

- (511) NCL(11-2021)
- 05 - preparate farmaceutice.
- (531) CFE(8) 28.05.00.

- (210) **047470**
- (220) 2021.02.10
- (730) **Tramontina S.A. Cutelaria, BR**
Av. 25 de Setembro, 1024 Bairro Triangulo, Carlos Barbosa (RS), 95185-000, Brazilia
- (540)

TRAMONTINA

- (511) NCL(11-2021)
- 08 - cuțite, furculițe și linguri; extractoare (scule), unelte de grădină (acționate manual), ciocane (scule), scule manuale (acționate manual), sape pentru defrișare, pile de ascuțit, cuțite, mașini de tuns gazon (instrumente

- manuale), târnăcop, dornuri (unelte de mână), greble (unelte manuale), șurubelnițe neelectrice, mașini de tăiat, lopeți (unelte manuale), tacâmuri (cuțite, furculițe și linguri), chei de piulițe, pile de ascuțit;
- 21 - oale de gătit, tocătoare din lemn pentru bucătărie, lăzi de gunoi, răzătoare, ustensile și recipiente de menaj sau de bucătărie, grătare (ustensile pentru gătit), recipiente pentru bucătărie, mixere de bucătărie, neelectrice, ustensile de bucătărie, tigăi, salatiere, site (ustensile de menaj), spatule pentru utilizare în bucătărie, linguri pentru gătit și servit (ustensile de bucătărie), tăvi de uz casnic, ustensile de menaj, clești pentru grătar.
- (531) CFE(8) 26.04.04; 26.04.18; 26.04.24; 27.05.24.

- (210) **047471**
- (220) 2021.02.10
- (730) **NEDELUCU Olesea, MD**
Str-la 1 I. Inculeț nr. 12,
MD-3505, Orhei, Republica Moldova
- (540)

GG GRAND GURMAND

- (526) Elementele mărcii asupra cărora solicitantul declară că renunță la invocarea oricărui drept exclusiv: „GRAND”, „GURMAND”, cu excepția executării grafice deosebite.
- (511) NCL(11-2021)
- 35 - publicitate; managementul, organizarea și administrarea afacerilor comerciale; lucrări de birou;
- 39 - transport; ambalarea și depozitarea mărfurilor; organizarea de călătorii;
- 43 - servicii de alimentație publică; servicii de cazare temporară.
- (531) CFE(8) 24.17.02; 26.04.09; 27.05.15; 27.05.17.

- (210) **047473**
- (220) 2021.02.10
- (730) **ATSKEV LUX S.R.L., MD**
Str. Calea Orheiului nr. 111/7,
MD-2020, Chișinău, Republica Moldova

(540)



(511) NCL(11-2021)

43 - servicii de alimentație publică; servicii de cazare temporară.

(531) CFE(8) 01.15.07; 01.15.23; 26.01.20; 26.11.21; 27.05.10.

(210) 047474

(220) 2021.02.10

(730) HANKOOK & COMPANY CO., LTD, KR
286, Pangyo-ro, Bundang-gu, Seongnam-si,
Gyeonggi-do, Republica Coreea

(540)

Laufenn S FIT EQ

(511) NCL(11-2021)

12 - pneuri pentru automobile; pneuri pentru vehicule pe două roți; carcase pentru pneuri; huse pentru pneuri; pneuri pentru motocicletă; petice adezive de cauciuc pentru repararea camerelor de aer; camere de aer pentru vehicule pe două roți; camere de aer pentru motocicletă; camere de aer pentru pneuri; camere de aer pentru roți de vehicule; camere pentru pneuri pentru roți de vehicule; plase de portbagaje pentru vehicule; pneuri (anvelope); truse pentru repararea camerelor

de aer; jante de roți pentru vehicule; huse de șei pentru biciclete; huse de șei pentru motocicletă; centuri de siguranță pentru scaune de vehicule; saboți de frână pentru vehicule; amortizoare pentru vehicule; portschiuri pentru automobile; cramioane pentru pneuri; cuie pentru pneuri; bandaje de roți pentru vehicule; pneuri solide pentru roți de vehicule; benzi de rulare pentru reșaparea pneurilor; șenile pentru vehicule (de tip benzi de șenilă); șenile pentru vehicule (de tip tractor); cauciucuri fără cameră pentru vehicule pe două roți; cauciucuri fără cameră pentru motocicletă; valve de bandaje pentru vehicule; anvelope pentru vehicule.

(531) CFE(8) 27.05.01; 27.05.10.

(210) 047475

(220) 2021.02.10

(730) HANKOOK & COMPANY CO., LTD, KR
286, Pangyo-ro, Bundang-gu, Seongnam-si,
Gyeonggi-do, Republica Coreea

(540)

Laufenn G FIT EQ

(511) NCL(11-2021)

12 - pneuri pentru automobile; pneuri pentru vehicule pe două roți; carcase pentru pneuri; huse pentru pneuri; pneuri pentru motocicletă; petice adezive de cauciuc pentru repararea camerelor de aer; camere de aer pentru vehicule pe două roți; camere de aer pentru motocicletă; camere de aer pentru pneuri; camere de aer pentru roți de vehicule; camere pentru pneuri pentru roți de vehicule; plase de portbagaje pentru vehicule; pneuri (anvelope); truse pentru repararea camerelor de aer; jante de roți pentru vehicule; huse de șei pentru biciclete; huse de șei pentru motocicletă; centuri de siguranță pentru scaune de vehicule; saboți de frână pentru vehicule; amortizoare pentru vehicule; portschiuri pentru automobile; cramioane pentru pneuri; cuie pentru pneuri; bandaje de roți pentru vehicule; pneuri solide pentru roți de vehicule; benzi de rulare pentru reșaparea pneurilor; șenile pentru vehicule (de tip benzi de șenilă); șenile pentru vehicule (de tip tractor);

cauciucuri fără camera pentru vehicule pe două roți; cauciucuri fără cameră pentru motociclete; valve de bandaje pentru vehicule; anvelope pentru vehicule.

(531) CFE(8) 27.05.01; 27.05.10.

(210) **047478**
 (220) 2021.02.10
 (730) **VINĂRIA PURCARI S.R.L., întreprindere mixtă, MD**
 MD-4229, Purcari, Ștefan-Vodă, Republica Moldova
 (540)

SAPIENS



(511) NCL(11-2021)
 33 - băuturi alcoolice, cu excepția berii; preparate alcoolice pentru fabricarea băuturilor.
 (531) CFE(8) 02.01.01; 02.03.01; 07.01.01; 27.05.17.

(210) **047479**
 (220) 2021.02.10
 (730) **VINĂRIA PURCARI S.R.L., întreprindere mixtă, MD**
 MD-4229, Purcari, Ștefan-Vodă, Republica Moldova
 (540)

ACADEMIA PURCARI

(511) NCL(11-2021)
 33 - băuturi alcoolice, cu excepția berii; preparate alcoolice pentru fabricarea băuturilor.

(210) **047480**
 (220) 2021.02.12
 (730) **CIUBENCO Alexandru, MD**
 Str. Hristo Botev nr. 6, ap. 78,
 MD-2043, Chișinău, Republica Moldova
 (540)



PRETTY LOVE

(511) NCL(11-2021)
 10 - aparate și instrumente chirurgicale, medicale, dentare și veterinare; membre, ochi și dinți artificiali; articole ortopedice; materiale de sutură; dispozitive terapeutice și de asistență, adaptate pentru persoanele cu dizabilități; aparate de masaj; aparate, dispozitive și articole pentru alăptarea bebelușilor; aparate, dispozitive și articole pentru activitatea sexuală;
 35 - publicitate; managementul, organizarea și administrarea afacerilor comerciale; lucrări de birou.
 (531) CFE(8) 01.05.24; 01.13.05; 26.01.18; 26.15.01; 27.05.17; 27.05.21.

(210) **047481**
 (220) 2021.02.12
 (730) **CIUBENCO Alexandru, MD**
 Str. Hristo Botev nr. 6, ap. 78,
 MD-2043, Chișinău, Republica Moldova
 (540)



London - Miami - Tokyo

(511) NCL(11-2021)

05 - produse farmaceutice, medicale și de uz veterinar; produse igienice de uz medical; substanțe și alimente dietetice de uz medical sau veterinar, alimente pentru sugari; suplimente dietetice pentru oameni și animale; plasturi, materiale pentru pansamente; materiale pentru plombarea dinților, ceară dentară; dezinfectante; produse pentru distrugerea animalelor dăunătoare; fungicide, erbicide;

35 - publicitate; managementul, organizarea și administrarea afacerilor comerciale; lucrări de birou.

(531) CFE(8) 26.04.02; 26.04.18; 27.05.15.

(210) **047482**

(220) 2021.02.12

(730) **CIUBENCO Alexandru, MD**

Str. Hristo Botev nr. 6, ap. 78,
MD-2043, Chișinău, Republica Moldova

(540)



(511) NCL(11-2021)

10 - aparate și instrumente chirurgicale, medicale, dentare și veterinare; membre, ochi și dinți artificiali; articole ortopedice; materiale de sutură; dispozitive terapeutice și de asistență, adaptate pentru persoanele cu dizabilități; aparate de masaj; aparate, dispozitive și articole pentru alăptarea bebelușilor; aparate, dispozitive și articole pentru activitatea sexuală;

35 - publicitate; managementul, organizarea și administrarea afacerilor comerciale; lucrări de birou.

(531) CFE(8) 26.01.18; 26.01.20; 26.01.24; 27.05.09.

(210) **047483**

(220) 2021.02.12

(730) **CIUBENCO Alexandru, MD**

Str. Hristo Botev nr. 6, ap. 78,
MD-2043, Chișinău, Republica Moldova

(540)



(511) NCL(11-2021)

35 - publicitate; managementul, organizarea și administrarea afacerilor comerciale; lucrări de birou.

(531) CFE(8) 04.01.04; 04.01.05; 24.15.13; 24.15.17; 26.01.25; 27.03.03; 27.05.08.

(210) **047484**

(220) 2021.02.15

(730) **IVANOV Dmitrii, MD**

Str. Hristo Botev nr. 21, ap. 123,
MD-2043, Chișinău, Republica Moldova

(540)



- (526) Elementele mărcii asupra cărora solicitantul declară că renunță la invocarea oricărui drept exclusiv: „FAMILY CAFE”, cu excepția executării grafice deosebite.
- (511) NCL(11-2021)
- 30 - cafea, ceai, cacao și înlocuitori de cafea; orez, paste făinoase și tăiței; tapioca și sago; făină și preparate din cereale; pâine, produse de patiserie și cofetărie; ciocolată; înghețată, șerburi și alte tipuri de gheață comestibilă; zahăr, miere, sirop de melasă; drojdie, praf de copt; sare; mirodenii, condimente, zarzavaturi conservate; oțet, sosuri și alte preparate de condimentare; gheață (apă înghețată);
- 39 - transport; ambalarea și depozitarea mărfurilor; organizarea de călătorii;
- 43 - servicii de alimentație publică; servicii de cazare temporară.
- (531) CFE(8) 08.01.01; 08.01.04; 08.01.10; 08.01.15; 08.01.25; 27.01.12; 27.03.15; 27.05.08.

- (210) **047485**
 (220) 2021.02.09
 (730) **GUȚU Serghei, MD**
 Str. Ion Neculce nr. 12/1, ap. 85,
 MD-2064, Chișinău, Republica Moldova
 (540)



- (526) Elementele mărcii asupra cărora solicitantul declară că renunță la invocarea oricărui drept exclusiv: „ALE”, cu excepția executării grafice deosebite.

- (511) NCL(11-2021)
- 32 - bere.
- (531) CFE(8) 05.11.15; 15.01.01; 15.01.17; 26.01.11; 26.01.15; 26.01.16; 26.01.20; 27.05.24; 27.07.24.

- (210) **047486**
 (220) 2021.02.17
 (730) **MEREUȚA Valeri, MD**
 Str. Dzerjinski nr. 27 ap. 6,
 MD-3200, Bender, Republica Moldova
 (540)

VIMFLEX

- (511) NCL(11-2021)
- 01 - produse chimice pentru utilizare în industrie, științe, fotografie, agricultură, horticultură și silvicultură; rășini artificiale în stare brută, materiale plastice în stare brută; compoziții extincatoare și de prevenire a incendiilor; preparate pentru călirea și sudura metalelor; materiale pentru tăbăcirea pieilor de animale; adezivi pentru utilizare în industrie; chituri și alte paste de umplutură; compost, îngrășămintă, fertilizanți; preparate biologice pentru utilizare în industrie și științe;
- 02 - vopsele, firmisuri, lacuri; substanțe de protecție contra ruginii și contra deteriorării lemnului; materiale colorante; coloranți; cerneluri pentru imprimare, marcare și gravare; rășini naturale în stare brută; metale sub formă de folie și pulbere utilizate în pictură, decorare, imprimare și artă;
- 17 - cauciuc, gutapercă, gumă, azbest, mică și înlocuitori ai acestora neprelucrate și semiprelucrate; materiale plastice și rășini extrudate destinate utilizării în producție; materiale de călăfăuire, etanșare și izolare; conducte, tuburi și furtunuri flexibile nemetalice;
- 35 - publicitate; managementul, organizarea și administrarea afacerilor comerciale; lucrări de birou.

- (210) **047487**
 (220) 2021.02.02
 (730) **IMENSITATE S.R.L., MD**
 Str. Nicolae Testemițanu nr. 23,
 MD-2025, Chișinău, Republica Moldova

(540)



(511) NCL(11-2021)

29 - carne, pește, păsări și vânat; extracte din carne; fructe și legume conservate, congelate, uscate și fierte; jeleuri, dulceturi, compoturi; ouă; lapte, brânzeturi, unt, iaurt și alte produse lactate; uleiuri și grăsimi de uz alimentar;

30 - cafea, ceai, cacao și înlocuitori de cafea; orez, paste făinoase și tăitei; tapioca și sago; făină și preparate din cereale; pâine, produse de patiserie și cofetărie; ciocolată; înghețată, șerburi și alte tipuri de gheață comestibilă; zahăr, miere, sirop de melasă; drojdie, praf de copt; sare; mirodenii, condimente, zarzavaturi conservate; oțet, sosuri și alte preparate de condimentare; gheață (apă înghețată).

(531) CFE(8) 05.03.06; 05.03.20; 05.07.02; 05.07.03; 24.17.20; 24.17.24; 26.03.23; 27.05.07.

(210) 047489

(220) 2021.02.10

(730) ANDIAS GRUP S.R.L., MD

Str. Nucarilor nr. 95,

MD-6801, Ialoveni, Republica Moldova

(540)



(526) Elementele mărcii asupra cărora solicitantul declară că renunță la invocarea oricărui drept

222

exclusiv: „.md”, cu excepția executării grafice deosebite.

(511) NCL(11-2021)

16 - hârtie și carton; produse de imprimare; articole pentru legătorie; fotografii; articole de papetărie și de birou, cu excepția mobilei; adezivi pentru papetărie sau menaj; materiale pentru pictură și pentru artiști; pensule; materiale didactice și de instruire; folii, pelicule și pungi din plastic pentru ambalare și împachetare; caractere și clișee tipografice;

20 - mobilier, oglinzi, rame; containere nemetalice pentru depozitare sau transport; oase, coarne, fanoane de balenă sau sidex prelucrate sau semiprelucrate; scoici; spumă de mare; chihlimbar galben;

35 - publicitate; managementul, organizarea și administrarea afacerilor comerciale; lucrări de birou.

(531) CFE(8) 01.15.21; 20.01.01; 20.01.17; 20.05.25; 24.17.02; 26.04.04; 26.04.18; 27.05.24.

(210) 047490

(220) 2021.02.11

(730) EFES VITANTA MOLDOVA BREWERY S.A., întreprindere mixtă, MD

Str. Uzinelor nr. 167,

MD-2023, Chișinău, Republica Moldova

(540)

Captain Beerbosa

(511) NCL(11-2021)

32 - bere; băuturi nealcoolice; ape minerale și gazoase; băuturi din fructe și sucuri de fructe; siropuri și alte preparate nealcoolice pentru fabricarea băuturilor.

(210) 047491

(220) 2021.02.15

(730) BESCHIERU Nichita, MD

Str. Nicolae Milescu Spătarul nr. 23, ap. 79,

MD-2075, Chișinău, Republica Moldova

(540)

OSHO

- (511) NCL(11-2021)
 32 - bere; băuturi nealcoolice; ape minerale și gazeoase; băuturi din fructe și sucuri de fructe; siropuri și alte preparate nealcoolice pentru fabricarea băuturilor;
 33 - băuturi alcoolice, cu excepția berii; preparate alcoolice pentru fabricarea băuturilor.

- (210) **047495**
 (220) 2021.02.15
 (730) **EUROALUN S.R.L., MD**
 Str. Dimbului nr. 24,
 MD-2009, Chișinău, Republica Moldova
 (540)

- (210) **047493**
 (220) 2021.02.15
 (730) **VL-GROUP SERVICE S.R.L., MD**
 Bd. Decebal nr. 6/4, ap. 59,
 MD-2038, Chișinău, Republica Moldova
 (540)

LACTICO

- (511) NCL(11-2021)
 29 - carne, pește, păsări și vânat; extracte din carne; fructe și legume conservate, congelate, uscate și fierte; jeleuri, dulcețuri, compoturi; ouă; lapte, brânzeturi, unt, iaurt și alte produse lactate; uleiuri și grăsimi de uz alimentar.

- (511) NCL(11-2021)
 31 - produse agricole, de acvacultură, horticole și forestiere brute și neprelucrate; cereale și semințe crude și neprelucrate; fructe și legume proaspete, ierburi proaspete; plante și flori naturale; bulbi, răsaduri și semințe pentru plantare; animale vii; hrană și băuturi pentru animale; malț;
 42 - servicii științifice și tehnologice, precum și servicii de cercetare și de creație, referitoare la acestea; servicii de analiză, servicii de cercetare industrială și design industrial; servicii de control al calității și de autentificare; crearea și dezvoltarea hardware și software de calculator;
 44 - servicii medicale; servicii veterinare; servicii de igienă și de îngrijire a frumuseții pentru oameni sau animale; servicii de agricultură, acvacultură, horticultură și silvicultură.

- (210) **047494**
 (220) 2021.02.15
 (730) **VL-GROUP SERVICE S.R.L., MD**
 Bd. Decebal nr. 6/4, ap. 59,
 MD-2038, Chișinău, Republica Moldova
 (540)

MILKLAND

- (511) NCL(11-2021)
 29 - carne, pește, păsări și vânat; extracte din carne; fructe și legume conservate, congelate, uscate și fierte; jeleuri, dulcețuri, compoturi; ouă; lapte, brânzeturi, unt, iaurt și alte produse lactate; uleiuri și grăsimi de uz alimentar.

- (210) **047496**
 (220) 2021.02.15
 (730) **FORMEX GRUP S.R.L., MD**
 Str. Liviu Deleanu nr. 1, ap. 30,
 MD-2071, Chișinău, Republica Moldova
 (540)

plusoptica

- (591) Culori revendicate: negru, gri, roșu.
 (511) NCL(11-2021)
 09 - aparate și instrumente științifice, de cercetare, de navigare, geodezice, fotografice, cinematografice, audiovizuale, optice, de cântărire, de măsurare, de semnalizare, de detectare, de testare, de inspectare, de salvare și didactice; aparate și instrumente pentru conducerea, comutarea, transformarea, acumularea, reglarea sau controlul distribuției.

ei sau utilizării energiei electrice; aparate și instrumente pentru înregistrarea, transmiterea, reproducerea sau prelucrarea sunetului, imaginilor sau a datelor; suporturi digitale înregistrate și descărcabile, software de calculatoare, suporturi digitale sau analogice goale de înregistrare și de stocare; mecanisme pentru aparate cu preplată; mașini înregistratoare de încasat, dispozitive de calcul; calculatoare și dispozitive periferice pentru calculatoare; costume de scafandru; măști pentru scafandri, tampoane de urechi pentru scafandri, cleme nazale pentru scafandri și înotători, mănuși de scafandru, aparate de respirat sub apă pentru înot subacvatic; extinctoare;

35 - publicitate; managementul, organizarea și administrarea afacerilor comerciale; lucrări de birou.

(531) CFE(8) 24.13.01; 24.13.14; 24.13.25; 24.17.07; 27.03.15; 27.05.07; 29.01.14.

(210) **047499**

(220) 2021.02.16

(730) **BUCURIA DULCE S.R.L., MD**

Str. Columna nr. 162,
MD-2004, Chișinău, Republica Moldova

(540)

KINTO
КИНТО

(511) NCL(11-2021)

43 - servicii de alimentație publică; servicii de cazare temporară.

(531) CFE(8) 28.05.00.

(210) **047500**

(220) 2021.02.16

(730) **BARABOI Rodica, MD**

Str. Tighina nr. 55, ap. 23,
MD-2001, Chișinău, Republica Moldova

(540)



in-perfect

Better you - Better world

(511) NCL(11-2021)

25 - îmbrăcăminte, încălțăminte, articole care servesc la acoperirea capului;

35 - publicitate; managementul, organizarea și administrarea afacerilor comerciale; lucrări de birou;

41 - educație; instruire; divertisment; activități sportive și culturale.

(531) CFE(8) 02.01.01; 02.03.01; 02.05.01; 05.03.14; 26.11.22; 26.13.01; 27.05.10.

(210) **047505**

(220) 2021.02.19

(730) **SERVIDAR S.R.L., MD**

Str. Valea Crucii nr. 22, of. 96,
MD-2072, Chișinău, Republica Moldova

(540)

PRIMATOR

(511) NCL(11-2021)

32 - bere; băuturi nealcoolice; ape minerale și gazoase.

(210) **047506**

(220) 2021.02.22

(730) **SERIN PROD S.R.L., MD**

Str. Chișinăului nr. 27A,
MD-3401, Hîncești, Republica Moldova

(540)



(511) NCL(11-2021)

03 - cosmetice și produse de toaletă nemedicinale; produse nemedicinale pentru îngrijirea dinților; articole de parfumerie, uleiuri esențiale; preparate pentru albit și alte substanțe pentru spălat; preparate pentru curățare, lustruire, degresare și șlefuire;

05 - produse farmaceutice, medicale și de uz veterinar; produse igienice de uz medical; substanțe și alimente dietetice de uz medical sau veterinar, alimente pentru sugari; suplimente dietetice pentru oameni și animale; plasturi, materiale pentru pansamente; materiale pentru plombarea dinților, ceară dentară; dezinfectante; produse pentru distrugerea animalelor dăunătoare; fungicide, erbicide;

30 - cafea, ceai, cacao și înlocuitori de cafea; orez, paste făinoase și tăiței; tapioca și sago; făină și preparate din cereale; pâine, produse de patiserie și cofetărie; ciocolată; înghețată, șerburi și alte tipuri de gheață comestibilă; zahăr, miere, sirop de melasă; drojdie, praf de copt; sare; mirodenii, condimente, zarzavaturi conservate; oțet, sosuri și alte preparate de condimentare; gheață (apă înghețată).

(531) CFE(8) 04.05.02; 04.05.21; 23.03.07; 23.03.10; 27.03.15; 27.05.24; 28.05.00.

(210) **047517**

(220) 2021.02.15

(730) **SERVIDAR S.R.L., MD**

Str. Valea Crucii nr. 22, of. 96,

MD-2072, Chișinău, Republica Moldova

(540)

FITMIN

(511) NCL(11-2021)

05 - produse farmaceutice, medicale și de uz veterinar; produse igienice de uz medical; substanțe și alimente dietetice de uz medical sau veterinar, alimente pentru sugari; suplimente dietetice pentru oameni și animale; plasturi, materiale pentru pansamente; materiale pentru plombarea dinților, ceară dentară; dezinfectante; produse pentru distrugerea animalelor dăunătoare; fungicide, erbicide;

31 - produse agricole, de acvacultură, horticoale și forestiere brute și neprelucrate; cereale și semințe crude și neprelucrate; fructe și legume proaspete, ierburi proaspete; plante și flori naturale; bulbi, răsaduri și semințe pentru plantare; animale vii; hrană și băuturi pentru animale; malț.

(210) **047518**

(220) 2021.02.15

(730) **SERVIDAR S.R.L., MD**

Str. Valea Crucii nr. 22, of. 96,

MD-2072, Chișinău, Republica Moldova

(540)

PROPESCO

(511) NCL(11-2021)

31 - produse agricole, de acvacultură, horticoale și forestiere brute și neprelucrate; cereale și semințe crude și neprelucrate; fructe și legume proaspete, ierburi proaspete; plante și flori naturale; bulbi, răsaduri și semințe pentru plantare; animale vii; hrană și băuturi pentru animale; malț.

(210) **047519**

(220) 2021.02.16

(730) **VINĂRIA BOSTAVAN S.R.L., întreprindere mixtă, MD**

MD-5352, Etulia, Vulcănești, UTA Găgăuzia, Republica Moldova

(540)



(511) NCL(11-2021)

33 - băuturi alcoolice, cu excepția berii; preparate alcoolice pentru fabricarea băuturilor.

(531) CFE(8) 03.03.01; 03.03.24; 25.07.07; 25.12.25; 27.05.09.

(210) **047520**

(220) 2021.02.16

(730) **EFROS-BUJOR Natalia, MD**

MD-4829, Porumbeni, Criuleni, Republica Moldova

(540)

AlterEgo

(511) NCL(11-2021)

33 - băuturi alcoolice, cu excepția berii; preparate alcoolice pentru fabricarea băuturilor;

35 - publicitate; managementul, organizarea și administrarea afacerilor comerciale; lucrări de birou;

43 - servicii de alimentație publică; servicii de cazare temporară.

(210) **047521**

(220) 2021.02.16

(730) **MG-AUTOACCESORII S.R.L., MD**

Str. Horelor nr. 42, MD-6526,

Mereni, Anenii Noi, Republica Moldova

(540)



(511) NCL(11-2021)

07 - mașini, mașini-unelte, scule cu acționare mecanică; motoare, cu excepția celor pentru vehiculele terestre; cuplaje și organe de transmisie, cu excepția celor pentru vehiculele terestre; instrumente agricole, altele decât cele acționate manual; incubatoare pentru ouă; mașini automate de vânzare;

09 - aparate și instrumente științifice, de cercetare, de navigare, geodezice, fotografice, cinematografice, audiovizuale, optice, de cântărire, de măsurare, de semnalizare, de detectare, de testare, de inspectare, de salvare și didactice; aparate și instrumente pentru conducerea, comutarea, transformarea, acumularea, reglarea sau controlul distribuției sau utilizării energiei electrice; aparate și instrumente pentru înregistrarea, transmiterea, reproducerea sau prelucrarea sunetului, imaginilor sau a datelor; suporturi digitale înregistrate și descărcabile, software de calculatoare, suporturi digitale sau analogice goale de înregistrare și de stocare; mecanisme pentru aparate cu preplată; mașini înregistratoare de încasat, dispozitive de calcul; calculatoare și dispozitive periferice pentru calculatoare; costume de scafandru, măști pentru scafandri, tampoane de urechi pentru scafandri, cleme nazale pentru scafandri și înotători, mănuși de scafandru, aparate de respirat sub apă pentru înot subacvatic; extinctoare;

11 - aparate și instalații de iluminat, de încălzire, de răcire, de producere a vaporilor, de gătit, de uscare, de ventilare, de distribuire a apei și instalații sanitare;

- 12 - vehicule; aparate de locomoție terestră, aeriană sau navală.
 (531) CFE(8) 26.13.01; 27.03.15; 27.05.19; 27.05.22.

- (210) **047523**
 (220) 2021.02.17
 (730) **SERVIDAR S.R.L., MD**
 Str. Valea Crucii nr. 22, of. 96,
 MD-2072, Chișinău, Republica Moldova
 (540)

MEAW-MEAW

- (511) NCL(11-2021)
 31 - produse agricole, de acvacultură, horticole și forestiere brute și neprelucrate; cereale și semințe crude și neprelucrate; fructe și legume proaspete, ierburi proaspete; plante și flori naturale; bulbi, răsaduri și semințe pentru plantare; animale vii; hrană și băuturi pentru animale; malț.

- (210) **047524**
 (220) 2021.02.18
 (730) **VINĂRIA PURCARI S.R.L., întreprindere mixtă, MD**
 MD-4229, Purcari, Ștefan-Vodă, Republica Moldova
 (540)



NOCTURNE

- (591) Culori revendicate: negru, alb, gri de diferite nuanțe, auriu.
 (511) NCL(11-2021)
 33 - băuturi alcoolice, cu excepția berii; preparate alcoolice pentru fabricarea băuturilor.
 (531) CFE(8) 06.07.08; 06.19.07; 06.19.17; 07.01.01; 25.01.15; 27.05.10; 29.01.14.

- (210) **047525**
 (220) 2021.02.05
 (730) **ȘTIRBAN Sergiu, MD**
 Bd. Dacia nr. 30/2, ap. 5,
 MD-2060, Chișinău, Republica Moldova
 (540)

MOBICASA

- (511) NCL(11-2021)
 20 - mobilier, oglinzi, rame; containere nemetalice pentru depozitare sau transport; oase, coarne, fanoane de balenă sau sidex prelucrate sau semiprelucrate; scoici; spumă de mare; chihlimbar galben.

- (210) **047582**
 (220) 2021.02.23
 (730) **BRIO TESTE EDUCATIONALE S.R.L., RO**
 Str. Icoanei nr. 29A, parter, camera P06,
 sector 2, București, România
 (540)



- (511) NCL(11-2021)
 41 - servicii de testare educațională, și anume întocmirea, administrarea și notarea de teste standardizate pentru măsurarea și stabilirea aptitudinilor, abilităților și capacității de asimilare; publicare de cărți, furnizare de publicații electronice nedescărcabile și alte forme de diseminare de informații referitoare la întocmirea, administrarea și notarea testelor educaționale standardizate; furnizarea on-line a serviciilor sus-menționate.

(531) CFE(8) 03.07.01; 03.07.02; 03.07.16;
03.07.24; 20.01.01; 20.01.03; 27.05.17.

(540)

MARSODI

(210) **047614**

(220) 2021.02.12

(730) **OSELSCHI Vera, MD**

Str. Renașterii nr. 8, MD-2084,
Cricova, Chișinău, Republica Moldova

(511) NCL(11-2021)

25 - îmbrăcăminte, încălțăminte, articole care
servesc la acoperirea capului;

35 - publicitate; managementul, organizarea și
administrarea afacerilor comerciale; lucrări
de birou.

Mărci înregistrate în baza cererilor acceptate parțial

(111) **34731**
 (151) 2021.02.05
 (181) 2030.02.27
 (210) 045678
 (220) 2020.02.27
 (730) **GANGAN Liubovi, MD**
 Str. Teodor Nencev nr. 38,
 MD-3901, Cahul, Republica Moldova
 (540)



(591) Culori revendicate: alb, roșu.
 (511) NCL(11-2020)
 35 - publicitate; gestiunea afacerilor comerciale; administrare comercială; lucrări de birou;
 37 - servicii de construcții; servicii de instalare și reparații, cu excepția serviciilor de instalare, întreținere și reparare a contoarelor de căldură, apă, gaz, serviciilor de instalare și reparare a aparatelor electrice, serviciilor de informare despre reparații, serviciilor de instalare, întreținere și reparare a wattmetrelor; extracții miniere, forare de petrol și gaze.
 (531) CFE(8) 26.04.18; 26.04.19; 27.05.24; 29.01.12.

(111) **34734**
 (151) 2021.02.10
 (181) 2029.09.27
 (210) 044915
 (220) 2019.09.27
 (730) **MUNTEAN Ivan, MD**
 Bd. Biruinței nr. 2, ap. 3,
 MD-2048, Criuleni, Republica Moldova

(540)



(526) Elementele mărcii asupra cărora nu se extinde dreptul exclusiv: „WINE”, „.md”, cu excepția executării grafice deosebite.
 (511) NCL(11-2019)
 33 - băuturi alcoolice, cu excepția berii; preparate alcoolice pentru fabricarea băuturilor;
 35 - gestiunea afacerilor comerciale; administrare comercială; lucrări de birou; servicii operaționale on-line de negociere, inclusiv de operare on-line pe piețe pentru vânzătorii de produse și/sau servicii; servicii de negociere on-line în care vânzătorul afișează produsele care urmează să fie oferite spre vânzare, pentru care cererea de ofertă se face prin intermediul Internetului, pentru a facilita vânzarea produselor și serviciilor printr-o rețea de calculatoare și furnizare de feedback evaluativ și evaluarea produselor și serviciilor ale vânzătorilor, evaluarea valorii, prețurilor produselor și serviciilor oferite de vânzători, evaluarea performanței cumpărătorilor și vânzătorilor, servicii de livrare, precum și experiența globală de negociere în legătură cu acestea; servicii de publicitate, servicii de comercializare pentru terți prestate de supermarketuri, hipermarketuri, buticuri, magazine, ghere, chioșcuri și tarabe;
 43 - servicii de alimentație publică; servicii de cazare temporară.
 (531) CFE(8) 19.07.01; 19.08.01; 19.08.02; 27.03.01; 27.03.15; 27.05.15.

(111) **34738**
 (151) 2021.02.10
 (181) 2030.01.03
 (210) 045371
 (220) 2020.01.03
 (730) **IMPERIAL VIN GROUP S.R.L., MD**
 MD-7330, Pleșeni, Cantemir,
 Republica Moldova

(540)

AMARO DE HĂNĂSENI

(526) Elementele mărcii asupra cărora nu se extinde dreptul exclusiv: „AMARO”, „HĂNĂSENI”.

(511) NCL(11-2020)

33 - băuturi alcoolice, cu excepția berii; preparate alcoolice pentru fabricarea băuturilor; toate produsele sus-menționate provenite din Hănăseni, comuna Pleșeni.

(111) **34739**

(151) 2021.02.06

(181) 2029.10.11

(210) 044987

(220) 2019.10.11

(730) **TUCANO COFFEE GLOBAL S.R.L., RO**

Sectorul 3, Strada ZIZIN nr. 10a, etaj 3,
ap. 10, București, România

(540)

LOVE. PEACE. GREEN

(526) Elementele mărcii asupra cărora nu se extinde dreptul exclusiv: „GREEN”.

(511) NCL(11-2019)

30 - produse de patiserie și cofetărie; ciocolată; înghețată, șerburi și alte tipuri de gheață comestibilă; miere, sirop de melasă;

31 - produse agricole, de acvacultură, horticultură și forestiere brute și neprelucrate; cereale și semințe crude și neprelucrate; fructe și legume proaspete, ierburi proaspete; plante și flori naturale; bulbi, răsaduri și semințe pentru plantare; animale vii; hrană și băuturi pentru animale; malț;

32 - bere; băuturi nealcoolice; ape minerale și gazeoase; băuturi din fructe și sucuri de fructe.

(111) **34750**

(151) 2021.02.15

(181) 2030.02.11

(210) 045576

(220) 2020.02.11

(730) **First Bank SA, RO**

Șos. Nicolae Titulescu, Nr. 29-31, București,
Sector 1, România

(540)



(526) Elementele mărcii asupra cărora nu se extinde dreptul exclusiv: „FIRST BANK”, cu excepția executării grafice deosebite.

(591) Culori revendicate: roșu, albastru.

(511) NCL(11-2020)

35 - servicii de publicitate, marketing și promovare; servicii de relații cu publicul; organizare de prezentări, expuneri și demonstrații în scop de afaceri; servicii de târguri comerciale și de expoziții comerciale; coordonare și organizare de expoziții, evenimente și demonstrații cu scop comercial sau antreprenorial; servicii de fidelizare, motivare și recompensare; servicii de asistență și consultanță pentru publicitate, marketing și promovare; furnizare de informații în materie de comerț și servicii de informare a consumatorilor; servicii de comerț cu amănuntul și angro; vânzare prin licitație publică; asistență în afaceri, management și servicii administrative; prelucrarea administrativă a datelor; servicii de consultanță în afaceri; analiză de afaceri, cercetare și servicii de informare; studii de piață; colectarea și sistematizarea datelor de afaceri; gestiunea afacerilor comerciale; administrație comercială; lucrări de birou;

36 - servicii de asigurare; subscriere de asigurări, estimări și evaluări pentru scopuri de asigurare; servicii de garanție; servicii imobiliare; brokeraj cu garanții reale imobiliare; servicii financiare privind furnizarea de bonuri valorice pentru achiziția de bunuri; servicii de depunere în casete valorice; servicii financiare, monetare și bancare; comerț și schimb valutar; servicii de tranzacționare de mărfuri și titluri de valoare; servicii de împrumut, de credit și leasing financiar; servicii de recuperare a datoriilor și de factoring; servicii de investiții; investirea fondurilor; subscrieri financiare și emisiuni de titluri de valoare (banking de investiții); tranzacții și transferuri financiare, servicii de plată; servicii bancare cu numerar, cec și ordine de plată; servicii de carduri bancare; servicii fiscale și vamale; servicii de informare, consiliere și consultanță financiară; evaluare financiară și furnizare

de rapoarte de credit; servicii de evaluare; planificare financiară; servicii de finanțare; servicii privind capitalul de risc; colectarea de fonduri și sponsorizare; servicii de evaluare financiară.

(531) CFE(8) 27.05.01; 29.01.12.

(111) **34751**

(151) 2021.02.15

(181) 2030.02.13

(210) 045590

(220) 2020.02.13

(730) **MOREN GROUP S.A., LV**

BELIZ, BELIZ CITY, LV - 1011, RIGA,
Letonia

(540)

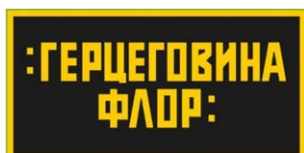

(526) Elementele mărcii asupra cărora nu se extinde dreptul exclusiv: „ГЕРЦЕГОВИНА”, cu excepția executării grafice deosebite.

(591) Culori revendicate: galben, negru, verde.

(511) NCL(11-2020)

34 - tutun și înlocuitori de tutun; țigări și țigarete; țigarete electronice și vaporizatoare orale pentru fumători; articole pentru fumători; chibrituri; toate produsele sus-menționate provenite din Bosnia și Herțegovina.

(531) CFE(8) 24.17.07; 26.04.18; 26.04.24; 27.05.24; 28.05.00; 29.01.13.

(111) **34760**

(151) 2021.02.17

(181) 2029.11.27

(210) 045227

(220) 2019.11.27

(730) **COPANCA, cooperativă de producție, MD**

Str. Livezilor nr. 8, MD-5716, Copanca,
Căușeni, Republica Moldova

(540)

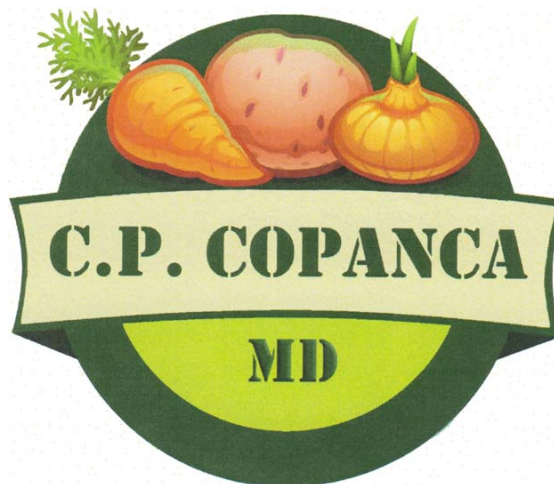

(526) Elementele mărcii asupra cărora nu se extinde dreptul exclusiv: toate elementele verbale, cu excepția executării grafice deosebite.

(591) Culori revendicate: verde de diferite nuanțe, oranj de diferite nuanțe, roz de diferite nuanțe, galben, violet.

(511) NCL(11-2019)

29 - carne, pește, păsări și vânat; extracte din carne; fructe și legume conservate, congelate, uscate și fierte; jeleurii, dulceturi, compoturi; ouă; lapte, brânzeturi, unt, iaurt și alte produse lactate; uleiuri și grăsimi de uz alimentar;

31 - produse agricole, de acvacultură, horticole și forestiere brute și neprelucrate; cereale și semințe crude și neprelucrate; fructe și legume proaspete, ierburi proaspete; plante și flori naturale; bulbi, răsaduri și semințe pentru plantare; animale vii; hrană și băuturi pentru animale; malț;

32 - bere; băuturi nealcoolice; ape minerale și gazoase; băuturi din fructe și sucuri de fructe; siropuri și alte preparate nealcoolice pentru fabricarea băuturilor;

35 - publicitate; gestiunea afacerilor comerciale; administrare comercială; lucrări de birou.

(531) CFE(8) 05.09.01; 05.09.03; 05.09.06; 05.09.24; 25.01.06; 26.01.11; 27.05.17; 29.01.15.

(111) **34772**
 (151) 2021.02.20
 (181) 2030.03.10
 (210) 045742
 (220) 2020.03.10
 (730) **MEZHTRANS MOLDOVA S.R.L., MD**
 Str. Maria Drăgan nr. 13/2,
 MD-2052, Chișinău, Republica Moldova
 (540)



**eco
center**

- (526) Elementele mărcii asupra cărora nu se extinde dreptul exclusiv: „eco center”, cu excepția executării grafice deosebite.
- (591) Culori revendicate: verde de diferite nuanțe, negru, alb.
- (511) NCL(11-2020)
- 01 - produse chimice pentru utilizare în industrie, științe, fotografie, agricultură, horticultură și silvicultură; rășini artificiale în stare brută, materiale plastice în stare brută; compoziții extinctoare și de prevenire a incendiilor; preparate pentru călirea și sudura metalelor; materiale pentru tăbăcirea pieilor de animale; adezivi pentru utilizare în industrie; chituri și alte paste de umplură; compost, îngrășămintă, fertilizant; preparate biologice pentru utilizare în industrie și științe;
- 05 - produse farmaceutice, medicale și de uz veterinar; produse igienice de uz medical; substanțe și alimente dietetice de uz medical sau veterinar, alimente pentru sugari; suplimente dietetice pentru oameni și animale; plasturi, materiale pentru pansamente; materiale pentru plombarea dinților, ceară dentară; dezinfectante; produse pentru distrugerea animalelor dăunătoare; fungicide, erbicide;
- 31 - produse agricole, de acvacultură, horticoale și forestiere brute și neprelucrate; cereale și semințe crude și neprelucrate; fructe și legume proaspete, ierburi proaspete; plante și flori naturale; bulbi, răsaduri și semințe pentru plantare; animale vii; hrană și băuturi pentru animale; malț;

- 35 - publicitate; gestiunea afacerilor comerciale; administrare comercială; lucrări de birou;
- 44 - servicii medicale; servicii veterinare; servicii de igienă și de îngrijire a frumuseții pentru oameni sau animale; servicii de agricultură, acvacultură, horticultură și silvicultură.
- (531) CFE(8) 01.15.23; 02.09.14; 02.09.17; 03.07.17; 03.13.24; 27.05.22; 29.01.13.

(111) **34777**
 (151) 2021.02.22
 (181) 2029.01.10
 (210) 043638
 (220) 2019.01.10
 (730) **RAILEAN Serghei, MD**
 Bd. Moscova nr. 12, bloc 3, ap. 21,
 MD-2068, Chișinău, Republica Moldova
 (540)

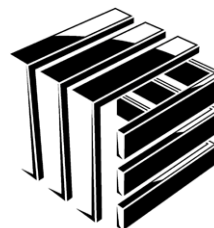

EXTERIOR

- (526) Elementele mărcii asupra cărora nu se extinde dreptul exclusiv: „EXTERIOR”, cu excepția executării grafice deosebite.
- (511) NCL(11-2019)
- 09 - sisteme de securitate;
- 35 - promovarea și comercializarea sistemelor de securitate;
- 37 - servicii de instalare, mentenanță și reparare a sistemelor de securitate;
- 45 - servicii juridice; servicii de securitate pentru protecția fizică a bunurilor materiale și a persoanelor; servicii personale și sociale oferite de către terți destinate să satisfacă nevoile indivizilor.
- (531) CFE(8) 26.03.23; 26.15.09; 26.15.25; 27.05.01.

(111) **34778**
 (151) 2021.02.22
 (181) 2029.05.18
 (210) 044261

- (220) 2019.05.18
 (730) **INCASO S.R.L., întreprindere mixtă, MD**
 Șos. Hîncești nr. 138/1,
 MD-2070, Chișinău, Republica Moldova
 (540)



- (526) Elementele mărcii asupra cărora nu se extinde dreptul exclusiv: „INCASSO”, „COMPANIE DE COLECTARE A DATORIILOR”, cu excepția executării grafice deosebite.
 (591) Culori revendicate: verde, alb, sur, roșu.
 (511) NCL(11-2019)
 35 - publicitate; gestiunea afacerilor comerciale; administrare comercială; lucrări de birou;
 36 - asigurări; afaceri financiare; afaceri monetare; afaceri imobiliare;
 45 - servicii juridice; servicii de securitate pentru protecția fizică a bunurilor materiale și a persoanelor; servicii personale și sociale oferite de către terți destinate să satisfacă nevoile indivizilor.
 (531) CFE(8) 27.05.10; 27.05.14; 27.05.19; 29.01.14.

- (111) **34786**
 (151) 2021.02.19
 (181) 2029.11.01
 (210) 045087
 (220) 2019.11.01
 (730) **BELINSCHI Alexandru, MD**
 Str. V. Cupcea nr. 12,
 MD-2009, Chișinău, Republica Moldova
 (540)



- (526) Elementele mărcii asupra cărora nu se extinde dreptul exclusiv: „Hair SHOP”, cu excepția executării grafice deosebite.
 (511) NCL(11-2019)
 03 - cosmetice și produse de toaletă nemedicinale; produse nemedicinale pentru îngrijirea dinților; articole de parfumerie, uleiuri esențiale; preparate pentru albit și alte substanțe pentru spălat; preparate pentru curățare, lustruire, degresare și șlefuire;
 35 - servicii on-line de tranzacționare, și anume servicii de operare on-line pe piețe pentru vânzătorii și cumpărătorii de produse și servicii; servicii on-line de tranzacționare în care vânzătorii afișează produsele sau serviciile care urmează să fie oferite spre vânzare, achiziționare sau spre licitare prin intermediul Internetului, în scopul facilitării vânzării de produse și servicii de către terți prin intermediul unei rețele de calculatoare; oferire de răspuns evaluativ și evaluări de produse și servicii oferite de vânzători, evaluarea valorii și a prețurilor produselor și serviciilor oferite de vânzători, serviciilor de performanță a cumpărătorilor și vânzătorilor, serviciilor de livrare, precum și experiența globală de tranzacționare în legătură cu acestea; oferirea unui ghid de căutare de publicitate on-line care oferă produse și servicii ale vânzătorilor; oferirea unei baze de date de căutare on-line de evaluare pentru cumpărători și vânzători; publicitate; gestiunea afacerilor comerciale; administrare comercială; lucrări de birou; servicii de comercializare pentru terți prestate de supermarketuri, hipermarketuri, buticuri, magazine, gherete, chioșcuri și tarabe;
 44 - servicii medicale; servicii veterinare; servicii de igienă și de îngrijire a frumuseții pentru oameni sau animale; servicii de agricultură, horticultură și silvicultură.
 (531) CFE(8) 02.03.01; 02.03.02; 02.03.23; 27.05.01.

- (111) **34800**
 (151) 2021.02.28
 (181) 2029.12.03
 (210) 045243
 (220) 2019.12.03
 (730) **GLADCOV Serghei, MD**
 Str. Ștefan cel Mare nr. 2E, MD-2093,
 Grățiești, Chișinău, Republica Moldova

(540)



(511) NCL(11-2019)

29 - carne, pește, păsări și vânat; extracte din carne; fructe și legume conservate, congelate, uscate și fierte; jeleurii, dulceturi, compoturi; ouă; lapte, brânzeturi, unt, iaurt și alte produse lactate; uleiuri și grăsimi de uz alimentară;

30 - cafea, ceai, cacao și înlocuitori de cafea; orez, paste făinoase și tăiței; tapioca și sago; făină și preparate din cereale; pâine, produse de patiserie și cofetărie; ciocolată; înghețată, șerburi și alte tipuri de gheață comestibilă; zahăr, miere, sirop de melasă; drojdie, praf de copt; sare; mirodenii, condimente, zarzavaturi conservate; oțet, sosuri și alte preparate de condimentare; gheață (apă înghețată).

(531) CFE(8) 02.09.01; 25.03.11; 25.03.13; 26.11.05; 27.05.09; 28.05.00.

(111) 34814

(151) 2021.02.26

(181) 2030.03.12

(210) 045755

(220) 2020.03.12

(730) CHIRCO Sergiu, MD

Str. Alexandru cel Bun nr. 101, ap. 3,
MD-2012, Chișinău, Republica Moldova

(540)

HYBRID STONE TILE HST

(526) Elementele mărcii asupra cărora nu se extinde dreptul exclusiv: „HYBRID STONE TILE”.

(511) NCL(11-2020)

19 - materiale de construcție nemetalice; conducte rigide nemetalice pentru construcție; asfalt, smoală, gudron și bitum; construcții transportabile nemetalice; monumente nemetalice;

35 - publicitate; gestiunea afacerilor comerciale; administrare comercială; lucrări de birou;

37 - servicii de construcții; servicii de instalare și reparații; extracții miniere, forare de petrol și gaze.

(111) 34815

(151) 2021.03.03

(181) 2030.01.15

(210) 045403

(220) 2020.01.15

(730) ABC New Business Line S.R.L., MD

Str. Nucarilor nr. 71,
MD-6801, Ialoveni, Republica Moldova

(540)

t h e I D O L

(511) NCL(11-2020)

33 - băuturi alcoolice, cu excepția berii; preparate alcoolice pentru fabricarea băuturilor.

(531) CFE(8) 27.05.09.

(111) 34819

(151) 2021.02.26

(181) 2029.09.12

(210) 044826

(220) 2019.09.12

(730) MOLDAVSCHII STANDART S.R.L., întreprindere cu capital străin, fabrică de vinuri și divinuri, MD

Str. Iu. Gagarin nr. 30, MD-7422, Tvardița,
Taraclia, Republica Moldova

(540)



- (526) Elementele mărcii asupra cărora nu se extinde dreptul exclusiv: „Limited Edition”, „P”, „M”, cu excepția executării grafice deosebite.
- (591) Culori revendicate: alb, negru, sur de diferite nuanțe, kaki.

- (511) NCL(11-2019)
33 - băuturi alcoolice, cu excepția berii; preparate alcoolice pentru fabricarea băuturilor.
- (531) CFE(8) 15.01.01; 19.01.01; 25.01.15; 26.03.06; 27.05.22; 27.05.24; 29.01.14.



Lista certificatelor de înregistrare a mărcilor eliberate în martie 2021

Se publică următoarele date: numărul curent, numărul de depozit, data de depozit, numărul de ordine al înregistrării, data înregistrării, clasele conform CIPS, titularul, codul țării conform normei ST.3 OMPI, numărul BOPI în care a fost publicată cererea de înregistrare

| Nr. crt. | (210) Nr. de depozit | (220) Data de depozit | (111) Nr. înregistrării | (151) Data înregistrării | (511) Clase | (730) Titular, cod ST.3 OMPI | (441) Nr. BOPI | (450) Nr. BOPI |
|----------|-------------------------|--------------------------|----------------------------|-----------------------------|-------------------|--|-------------------|-------------------|
| 1 | 2 | 3 | 4 | 5 | 6 | 7 | 8 | 9 |
| 1 | 045933 | 2020.05.08 | 34713 | 2021.02.06 | 03 | Colgate-Palmolive Company, a Delaware corporation, US | 7/2020 | |
| 2 | 045964 | 2020.05.12 | 34714 | 2021.02.06 | 36 | FINE CREDIT S.R.L., organizație de creditare nebancaară, MD | 7/2020 | |
| 3 | 045987 | 2020.05.14 | 34715 | 2021.02.06 | 05 | Gilead Sciences Ireland UC, IE | 7/2020 | |
| 4 | 045994 | 2020.05.15 | 34716 | 2021.02.06 | 33,34 | OPICONSULTING GRUP S.R.L., MD | 7/2020 | |
| 5 | 045831 | 2020.04.22 | 34717 | 2021.02.05 | 05 | VITA VUIM S.R.L., MD | 6/2020 | |
| 6 | 045832 | 2020.04.22 | 34718 | 2021.02.05 | 05 | VITA VUIM S.R.L., MD | 6/2020 | |
| 7 | 045833 | 2020.04.22 | 34719 | 2021.02.05 | 05 | VITA VUIM S.R.L., MD | 6/2020 | |
| 8 | 045834 | 2020.04.22 | 34720 | 2021.02.05 | 05 | VITA VUIM S.R.L., MD | 6/2020 | |
| 9 | 045836 | 2020.04.22 | 34721 | 2021.02.05 | 05 | VITA VUIM S.R.L., MD | 6/2020 | |
| 10 | 045837 | 2020.04.22 | 34722 | 2021.02.05 | 05 | VITA VUIM S.R.L., MD | 6/2020 | |
| 11 | 045838 | 2020.04.22 | 34723 | 2021.02.05 | 05 | VITA VUIM S.R.L., MD | 6/2020 | |
| 12 | 045839 | 2020.04.22 | 34724 | 2021.02.05 | 05 | VITA VUIM S.R.L., MD | 6/2020 | |
| 13 | 045840 | 2020.04.22 | 34725 | 2021.02.05 | 05 | VITA VUIM S.R.L., MD | 6/2020 | |
| 14 | 045434 | 2020.01.20 | 34726 | 2021.02.05 | 18,22,24,25 | The North Face Apparel Corp., US | 5/2020 | |
| 15 | 045435 | 2020.01.20 | 34727 | 2021.02.05 | 18,22,24,25 | The North Face Apparel Corp., US | 5/2020 | |
| 16 | 045436 | 2020.01.20 | 34728 | 2021.02.05 | 18,22,24,25 | The North Face Apparel Corp., US | 5/2020 | |
| 17 | 045437 | 2020.01.20 | 34729 | 2021.02.05 | 18,22,24,25,35 | The North Face Apparel Corp., US | 5/2020 | |
| 18 | 045666 | 2020.02.27 | 34730 | 2021.02.05 | 31,35 | DOMINTE Andrei, MD | 5/2020 | |
| 19 | 045678 | 2020.02.27 | 34731 | 2021.02.05 | 35,37 | GANGAN Liubovi, MD | 4/2020 | 4/2021 |
| 20 | 045645 | 2020.02.21 | 34732 | 2021.02.08 | 12,20,25,28,35 | RACU Alisa, MD | 4/2020 | |
| 21 | 045646 | 2020.02.21 | 34733 | 2021.02.08 | 14,35 | PACIU Oleg, MD | 4/2020 | |
| 22 | 044915 | 2019.09.27 | 34734 | 2021.02.10 | 33,35,43 | MUNTEAN Ivan, MD | 12/2019 | 4/2021 |
| 23 | 044789 | 2019.08.28 | 34735 | 2021.02.10 | 09,35,38,41,42,45 | Amazon Europe Core S.à.r.l., LU | 11/2019 | |
| 24 | 040787 | 2017.06.26 | 34736 | 2021.02.11 | 35,43 | AETOS-BORDEI S.R.L., societate comercială, MD | 8/2017 | |
| 25 | 045862 | 2020.04.10 | 34737 | 2021.02.11 | 33 | ȘAPOCINIC Leonid, MD | 7/2020 | |
| 26 | 045371 | 2020.01.03 | 34738 | 2021.02.10 | 33 | IMPERIAL VIN GROUP S.R.L., MD | 3/2020 | 4/2021 |
| 27 | 044987 | 2019.10.11 | 34739 | 2021.02.06 | 30,31,32 | TUCANO COFFEE GLOBAL S.R.L., RO | 1/2020 | 4/2021 |
| 28 | 045526 | 2020.01.31 | 34740 | 2021.02.11 | 09,36,42 | Advanced New Technologies Co., Ltd., KY | 5/2020 | |
| 29 | 045738 | 2020.03.10 | 34741 | 2021.02.12 | 12 | TOYOTA JIDOSHA KABUSHIKI KAISHA (also trading as Toyota Motor Corporation), JP | 5/2020 | |

| 1 | 2 | 3 | 4 | 5 | 6 | 7 | 8 | 9 |
|----|--------|------------|-------|------------|----------------|--|---------|--------|
| 30 | 045739 | 2020.03.10 | 34742 | 2021.02.12 | 12 | TOYOTA JIDOSHA KABUSHIKI KAISHA (also trading as Toyota Motor Corporation), JP | 5/2020 | |
| 31 | 045740 | 2020.03.10 | 34743 | 2021.02.12 | 12 | TOYOTA JIDOSHA KABUSHIKI KAISHA (also trading as Toyota Motor Corporation), JP | 5/2020 | |
| 32 | 045830 | 2020.03.27 | 34744 | 2021.02.12 | 12 | TOYOTA JIDOSHA KABUSHIKI KAISHA (also trading as Toyota Motor Corporation), JP | 5/2020 | |
| 33 | 045842 | 2020.03.27 | 34745 | 2021.02.12 | 12 | TOYOTA JIDOSHA KABUSHIKI KAISHA (also trading as Toyota Motor Corporation), JP | 5/2020 | |
| 34 | 045843 | 2020.03.27 | 34746 | 2021.02.12 | 12 | TOYOTA JIDOSHA KABUSHIKI KAISHA (also trading as Toyota Motor Corporation), JP | 5/2020 | |
| 35 | 045644 | 2020.02.18 | 34747 | 2021.02.11 | 41,42 | CENTRUL DE METROLOGIE APLICATĂ ȘI CERTIFICARE, întreprindere de stat, MD | 5/2020 | |
| 36 | 045995 | 2020.05.18 | 34748 | 2021.02.11 | 01 | BIOCONSTERR S.R.L., MD | 7/2020 | |
| 37 | 044432 | 2019.06.13 | 34749 | 2021.02.15 | 33 | MORAR Aurel, MD | 8/2019 | |
| 38 | 045576 | 2020.02.11 | 34750 | 2021.02.15 | 35,36 | First Bank SA, RO | 4/2020 | 4/2021 |
| 39 | 045590 | 2020.02.13 | 34751 | 2021.02.15 | 34 | MOREN GROUP S.A., LV | 4/2020 | 4/2021 |
| 40 | 045924 | 2020.05.06 | 34752 | 2021.02.15 | 21 | Colgate-Palmolive Company, a Delaware corporation, US | 7/2020 | |
| 41 | 045958 | 2020.05.12 | 34753 | 2021.02.15 | 14,35,44 | BANUH Eugeniu, MD | 7/2020 | |
| 42 | 046066 | 2020.05.28 | 34754 | 2021.02.15 | 11,12,37 | CARAUS E.D. S.R.L., MD | 7/2020 | |
| 43 | 046069 | 2020.05.28 | 34755 | 2021.02.15 | 01,05,31 | BASF SE, DE | 7/2020 | |
| 44 | 046258 | 2020.06.22 | 34756 | 2021.02.15 | 35,41 | FITNESS PLUS S.R.L., MD | 8/2020 | |
| 45 | 045222 | 2019.11.27 | 34757 | 2021.02.12 | 25 | LUCIȚCHI Chiril, MD | 1/2020 | |
| 46 | 045913 | 2020.05.05 | 34758 | 2021.02.15 | 35,39 | Orion Corporation, FI | 8/2020 | |
| 47 | 045914 | 2020.05.05 | 34759 | 2021.02.15 | 35,39 | Orion Corporation, FI | 8/2020 | |
| 48 | 045227 | 2019.11.27 | 34760 | 2021.02.17 | 29,31,32,35 | COPANCA, cooperativă de producție, MD | 1/2020 | 4/2021 |
| 49 | 045685 | 2020.03.01 | 34761 | 2021.02.17 | 33 | SUVOROV VIN S.R.L., MD | 5/2020 | |
| 50 | 045846 | 2020.03.31 | 34762 | 2021.02.16 | 32,33 | PASCARU Adrian, MD BESCHIERU Nichita, MD | 5/2020 | |
| 51 | 045827 | 2020.03.26 | 34763 | 2021.02.16 | 07 | MOLECOR TECNOLOGIA, S.L., ES | 6/2020 | |
| 52 | 045857 | 2020.04.06 | 34764 | 2021.02.15 | 03 | VALRIDI-COM S.R.L., societate comercială, MD | 6/2020 | |
| 53 | 044895 | 2019.09.24 | 34765 | 2021.02.18 | 07,09,11 | ZADI Ianosh, MD | 11/2019 | |
| 54 | 045969 | 2020.03.27 | 34766 | 2021.02.17 | 33 | NERUH Serghei, MD | 6/2020 | |
| 55 | 045107 | 2019.11.04 | 34767 | 2021.02.18 | 09,35,41,42,44 | DONICI Dorina, MD | 6/2020 | |
| 56 | 045773 | 2020.03.16 | 34768 | 2021.02.18 | 05 | NGUYEN SI TRUNG KY, MD | 6/2020 | |
| 57 | 045844 | 2020.03.27 | 34769 | 2021.02.18 | 32 | Energy Beverages LLC, US | 6/2020 | |
| 58 | 045943 | 2020.05.13 | 34770 | 2021.02.16 | 30 | BUCURIA DULCE S.R.L., MD | 7/2020 | |
| 59 | 045910 | 2020.05.04 | 34771 | 2021.02.18 | 32 | Reign Beverage Company LLC, US | 7/2020 | |
| 60 | 045742 | 2020.03.10 | 34772 | 2021.02.20 | 01,05,31,35,44 | MEZHTRANS MOLDOVA S.R.L., MD | 6/2020 | 4/2021 |
| 61 | 046030 | 2020.05.20 | 34773 | 2021.02.20 | 34 | NIKIFOROV Radion, RU | 8/2020 | |
| 62 | 046032 | 2020.05.28 | 34774 | 2021.02.20 | 35 | TRECI COMPANY S.R.L., întreprindere cu capital străin, MD | 7/2020 | |
| 63 | 046040 | 2020.05.21 | 34775 | 2021.02.20 | 44 | LUNGU Elena, MD | 7/2020 | |
| 64 | 046073 | 2020.05.26 | 34776 | 2021.02.20 | 01,05 | BASF SE, DE | 7/2020 | |
| 65 | 043638 | 2019.01.10 | 34777 | 2021.02.22 | 09,35,37,45 | RAILEAN Serghei, MD | 3/2019 | 4/2021 |

| 1 | 2 | 3 | 4 | 5 | 6 | 7 | 8 | 9 |
|-----|--------|------------|-------|------------|----------------------|---|---------|--------|
| 66 | 044261 | 2019.05.18 | 34778 | 2021.02.22 | 35,36,45 | INCASO S.R.L., întreprindere mixtă, MD | 7/2019 | 4/2021 |
| 67 | 045919 | 2020.05.05 | 34779 | 2021.02.22 | 30,35 | BUCURIA DULCE S.R.L., MD | 7/2020 | |
| 68 | 045920 | 2020.05.05 | 34780 | 2021.02.22 | 30,35 | BUCURIA DULCE S.R.L., MD | 7/2020 | |
| 69 | 045927 | 2020.05.06 | 34781 | 2021.02.22 | 25 | The William Carter Company, a Massachusetts corporation, US | 8/2020 | |
| 70 | 046054 | 2020.05.29 | 34782 | 2021.02.22 | 05 | VIORICA - COSMETIC S.A., MD | 7/2020 | |
| 71 | 046056 | 2020.05.19 | 34783 | 2021.02.22 | 33 | VERIORG S.R.L., MD | 7/2020 | |
| 72 | 046084 | 2020.06.02 | 34784 | 2021.02.22 | 29 | BASARABIA-NORD S.A., MD | 7/2020 | |
| 73 | 046088 | 2020.05.29 | 34785 | 2021.02.22 | 21 | Colgate-Palmolive Company, a Delaware corporation, US | 7/2020 | |
| 74 | 045087 | 2019.11.01 | 34786 | 2021.02.19 | 03,35,44 | BELINSCHI Alexandru, MD | 1/2020 | 4/2021 |
| 75 | 045637 | 2020.02.24 | 34787 | 2021.02.19 | 03,05,11 | CEPOI Victor, MD | 5/2020 | |
| 76 | 045489 | 2020.01.29 | 34788 | 2021.02.19 | 21 | CEPOI Victor, MD | 5/2020 | |
| 77 | 045496 | 2020.01.29 | 34789 | 2021.02.19 | 21 | CEPOI Victor, MD | 5/2020 | |
| 78 | 045581 | 2020.02.12 | 34790 | 2021.02.19 | 29,30,35,43 | LUPOOKOVA Svetlana, MD | 6/2020 | |
| 79 | 045760 | 2020.03.13 | 34791 | 2021.02.22 | 01,07,11,21,35 | OOO «Akvatoria», RU | 6/2020 | |
| 80 | 045452 | 2020.01.22 | 34792 | 2021.02.19 | 30,35,43 | BRITAIN Tamara, GB | 5/2020 | |
| 81 | 044620 | 2019.07.22 | 34793 | 2021.02.23 | 33 | SCVORTOV Igor, MD | 11/2019 | |
| 82 | 046078 | 2020.05.28 | 34794 | 2021.02.25 | 04,37,39 | TRANSAUTOGAZ S.R.L., MD | 7/2020 | |
| 83 | 045934 | 2020.05.01 | 34795 | 2021.02.25 | 29,30,35,43 | BALABAN INTRAVEST S.R.L., societate comercială, MD | 7/2020 | |
| 84 | 045937 | 2020.05.01 | 34796 | 2021.02.25 | 29,30,35,43 | BALABAN INTRAVEST S.R.L., societate comercială, MD | 7/2020 | |
| 85 | 046000 | 2020.05.12 | 34797 | 2021.02.25 | 33 | WINE INTERNATIONAL PROJECT S.R.L., MD | 7/2020 | |
| 86 | 046028 | 2020.05.20 | 34798 | 2021.02.25 | 25,41,42 | AFINATEX S.R.L., MD | 7/2020 | |
| 87 | 046086 | 2020.05.29 | 34799 | 2021.02.25 | 42 | QIWI-M S.R.L., MD | 7/2020 | |
| 88 | 045243 | 2019.12.03 | 34800 | 2021.02.28 | 29,30 | GLADCOV Serghei, MD | 2/2020 | 4/2021 |
| 89 | 044950 | 2019.10.03 | 34801 | 2021.03.01 | 30 | SEDER ESTABLISHMENT LIMITED, MT | 2/2020 | |
| 90 | 045114 | 2019.10.31 | 34802 | 2021.03.01 | 30 | SEDER ESTABLISHMENT LIMITED, MT | 2/2020 | |
| 91 | 045453 | 2020.01.16 | 34803 | 2021.03.01 | 36 | ADVAHOV Vasile, MD | 5/2020 | |
| 92 | 045481 | 2020.01.28 | 34804 | 2021.03.01 | 09,11 | BÎZGU Daniela, MD | 5/2020 | |
| 93 | 045774 | 2020.03.16 | 34805 | 2021.03.01 | 05 | NGUYEN SI TRUNG KY, MD | 6/2020 | |
| 94 | 045775 | 2020.03.16 | 34806 | 2021.03.01 | 05 | NGUYEN SI TRUNG KY, MD | 6/2020 | |
| 95 | 045797 | 2020.03.18 | 34807 | 2021.02.26 | 19 | MOLECOR TECNOLOGIA, S.L., ES | 6/2020 | |
| 96 | 045805 | 2020.03.19 | 34808 | 2021.02.26 | 09,35,38,41,42,44,45 | DingTalk Holding (Cayman) Limited, KY | 6/2020 | |
| 97 | 045806 | 2020.03.19 | 34809 | 2021.02.26 | 09,35,38,41,42,44,45 | DingTalk Holding (Cayman) Limited, KY | 6/2020 | |
| 98 | 045807 | 2020.03.19 | 34810 | 2021.02.26 | 09,35,38,41,42,44,45 | DingTalk Holding (Cayman) Limited, KY | 6/2020 | |
| 99 | 045856 | 2020.04.06 | 34811 | 2021.03.01 | 29,32 | COMPAGNIE GERVAIS DANONE (a French Corporation), FR | 6/2020 | |
| 100 | 045902 | 2020.04.29 | 34812 | 2021.03.02 | 01,03,05 | CIBIZOV Denis, MD | 6/2020 | |
| 101 | 046009 | 2020.05.19 | 34813 | 2021.02.26 | 05 | ASA CHEMICAL GROUP LIMITED, CY | 7/2020 | |
| 102 | 045755 | 2020.03.12 | 34814 | 2021.02.26 | 19,35,37 | CHIRCO Sergiu, MD | 6/2020 | 4/2021 |
| 103 | 045403 | 2020.01.15 | 34815 | 2021.03.03 | 33 | ABC New Business Line S.R.L., MD | 3/2020 | 4/2021 |
| 104 | 045460 | 2020.01.28 | 34816 | 2021.03.03 | 35,41,44 | IMEDIAPPS S.R.L., MD | 8/2020 | |
| 105 | 045461 | 2020.01.28 | 34817 | 2021.03.03 | 35,41,44 | IMEDIAPPS S.R.L., MD | 8/2020 | |

| 1 | 2 | 3 | 4 | 5 | 6 | 7 | 8 | 9 |
|-----|--------|------------|-------|------------|----------|---|---------|--------|
| 106 | 046159 | 2020.06.10 | 34818 | 2021.03.03 | 35 | DUCATES GRUP S.R.L., societate comercială, MD | 8/2020 | |
| 107 | 044826 | 2019.09.12 | 34819 | 2021.02.26 | 33 | MOLDAVSCHII STANDART S.R.L., întreprindere cu capital străin, fabrică de vinuri și divinuri, MD | 11/2019 | 4/2021 |
| 108 | 047456 | 2019.04.24 | 34843 | 2021.01.29 | 35,38,42 | Amazon Europe Core S.à.r.l., LU | | |

Lista mărcilor reînnoite

Se publică următoarele date: numărul curent, numărul înregistrării reînnoite, data expirării termenului de reînnoire, clasele conform CIPS, titularul și adresa, codul țării conform normei ST.3 OMPI, numerele BOPI în care au fost publicate cererea de înregistrare a mărcii și marca înregistrată

| Nr. crt. | (116) Nr. înregistrării reînnoite | (186) Data expirării reînnoirii | (511) Clase | (730) Titular și adresă, cod ST.3 OMPI | (441/442) Nr. BOPI | (450) Nr. BOPI |
|----------|-----------------------------------|---------------------------------|---------------------------------------|--|--------------------|----------------|
| 1 | 2 | 3 | 4 | 5 | 6 | 7 |
| 1 | 2R 8410 | 2031.01.05 | 33,42 | KVINT, societate pe acțiuni de tip închis, fabrică de vinuri și coniacuri din Tiraspol, MD Str. Lenin nr. 38, MD-3300, Tiraspol, Republica Moldova | 8/2001 | 1/2002 |
| 2 | 2R 8467 | 2031.02.28 | 33 | AROMA S.A., MD Str. Toma Ciorbă nr. 38, MD-2004, Chișinău, Republica Moldova | 9/2001 | 2/2002 |
| 3 | 2R 8522 | 2031.03.07 | 33 | NERUH Serghei, MD Str. Mihail Ceachir nr. 15, MD-2009, Chișinău, Republica Moldova | 10/2001 | 3/2002 |
| 4 | 2R 8529 | 2031.03.12 | 32 | GUȚU Dumitru, MD Str. V. Cikalov nr. 87, ap. 84, MD-3100, Bălți, Republica Moldova | 10/2001 | 3/2002 |
| 5 | 2R 8647 | 2031.05.15 | 05 | Genzyme Corporation, US 50 Binney Street, Cambridge, Massachusetts 02142, Statele Unite ale Americii | 12/2001 | 5/2002 |
| 6 | 2R 8699 | 2031.05.15 | 05 | Genzyme Corporation, US 50 Binney Street, Cambridge, Massachusetts 02142, Statele Unite ale Americii | 1/2002 | 6/2002 |
| 7 | 2R 8700 | 2031.05.15 | 05 | BioMarin/Genzyme LLC, corporația statului Delaware, US 500 Kendall Street, Cambridge, Massachusetts 02142, Statele Unite ale Americii | 1/2002 | 6/2002 |
| 8 | 2R 8791 | 2031.02.07 | 35,39,41,42 | SOLEI-TURISM S.R.L., MD Bd. C. Negruzzi nr. 5, of. 89, MD-2001, Chișinău, Republica Moldova | 3/2002 | 8/2002 |
| 9 | 2R 8862 | 2031.03.01 | 09,35,42 | ENDAVA S.R.L., întreprindere cu capital străin, MD Str. Sfatul Țării nr. 29, MD-2071, Chișinău, Republica Moldova | 4/2002 | 9/2002 |
| 10 | 2R 8970 | 2031.08.30 | 42 | VILA VERDE S.R.L., MD Str. Grenoble nr. 110, MD-2019, Codru, Chișinău, Republica Moldova | 5/2002 | 10/2002 |
| 11 | 2R 9096 | 2031.03.28 | 01,02,03,04, 16,17 | Abro Industries Inc., US 3580 Blackthorn Ct., South Bend, Indiana 46628, Statele Unite ale Americii | 6/2002 | 11/2002 |
| 12 | 2R 9101 | 2031.07.25 | 30,35,39 | S. C. M. P. BĂNEASA-MOARĂ S.A., RO Str. Răsăritului nr. 47, corp C8, etaj partial, Buftea, România | 7/2002 | 12/2002 |
| 13 | 2R 9759 | 2031.02.23 | 16,18,25,28, 35,36,37,39, 41,42 | ORANGE BRAND SERVICES LIMITED, GB 3 More London Riverside, London SE1 2AQ, Regatul Unit | 5/2003 | 10/2003 |

| 1 | 2 | 3 | 4 | 5 | 6 | 7 |
|----|---------|------------|---------------------------------------|--|---------|---------|
| 14 | 2R 9760 | 2031.03.26 | 09,16,28,35, 36,37,38,39, 41,42 | ORANGE BRAND SERVICES LIMITED, GB 3 More London Riverside, London SE1 2AQ, Regatul Unit | 5/2003 | 10/2003 |
| 15 | 2R 9895 | 2031.08.14 | 33 | NERUH Serghei, MD Str. Mihail Ceachir nr. 15, MD-2009, Chişinău, Republica Moldova | 7/2003 | 12/2003 |
| 16 | R 20897 | 2030.08.18 | 38 | Emirates Telecommunications Group Compa- ny (Etisalat Group) PJSC, AE Etisalat Tower, P. O. Box 3838, Abu Dhabi, Emiratele Arabe Unite | 11/2010 | 8/2011 |
| 17 | R 21567 | 2030.08.18 | 38 | Emirates Telecommunications Group Compa- ny (Etisalat Group) PJSC, AE Etisalat Tower, P. O. Box 3838, Abu Dhabi, Emiratele Arabe Unite | 11/2010 | 8/2011 |
| 18 | R 21706 | 2030.09.10 | 32 | BUZA Serghei, MD Str. Mazililor nr. 25, MD-2038, Chişinău, Republica Moldova | 12/2010 | 9/2011 |
| 19 | R 21884 | 2031.02.25 | 09,16,35,41 | COCOŞ Sergiu, MD Bd. Mircea cel Bătrân nr. 24, bloc 1, ap. 49, MD-2044, Chişinău, Republica Moldova | 6/2011 | 4/2012 |
| 20 | R 21964 | 2030.12.07 | 06 | CEGOLTAR S.R.L., MD Str. Nuferilor nr. 25, MD-2072, Chişinău, Republica Moldova | 2/2011 | 12/2011 |
| 21 | R 22053 | 2030.11.26 | 05 | AŢIONERNOE OBŞCESTVO „GALICIFARM”, UA ul. Oprîşkovskaia, 6/8, 79024, g. Lvov, Ucraina | 2/2011 | 1/2012 |
| 22 | R 22054 | 2030.11.26 | 05 | AŢIONERNOE OBŞCESTVO „GALICIFARM”, UA ul. Oprîşkovskaia, 6/8, 79024, g. Lvov, Ucraina | 2/2011 | 1/2012 |
| 23 | R 22055 | 2030.11.26 | 05 | AŢIONERNOE OBŞCESTVO „GALICIFARM”, UA ul. Oprîşkovskaia, 6/8, 79024, g. Lvov, Ucraina | 2/2011 | 1/2012 |
| 24 | R 22056 | 2030.11.26 | 05 | AŢIONERNOE OBŞCESTVO „GALICIFARM”, UA ul. Oprîşkovskaia, 6/8, 79024, g. Lvov, Ucraina | 2/2011 | 1/2012 |
| 25 | R 22057 | 2030.11.26 | 05 | AŢIONERNOE OBŞCESTVO „GALICIFARM”, UA ul. Oprîşkovskaia, 6/8, 79024, g. Lvov, Ucraina | 2/2011 | 1/2012 |
| 26 | R 22058 | 2030.11.26 | 05 | AŢIONERNOE OBŞCESTVO „GALICIFARM”, UA ul. Oprîşkovskaia, 6/8, 79024, g. Lvov, Ucraina | 2/2011 | 1/2012 |
| 27 | R 22139 | 2031.02.23 | 30,35,39 | SUDZUCKER MOLDOVA S.R.L., MD Str. 27 August nr. 1, MD-5201, Drochia, Republica Moldova | 5/2011 | 1/2012 |
| 28 | R 22145 | 2031.01.18 | 05 | Amgen Inc., US One Amgen Center Drive, Thousand Oaks, California 91320-1799, Statele Unite ale Americii | 3/2011 | 1/2012 |
| 29 | R 22146 | 2031.01.18 | 05 | Amgen Inc., US One Amgen Center Drive, Thousand Oaks, California 91320-1799, Statele Unite ale Americii | 3/2011 | 1/2012 |
| 30 | R 22148 | 2031.02.10 | 43 | VILA VERDE S.R.L., MD Str. Grenoble nr. 110, MD-2019, Codru, Chişinău, Republica Moldova | 4/2011 | 1/2012 |
| 31 | R 22270 | 2031.02.15 | 29 | Paramount International IP Holding Company, US 11444 West Olympic Blvd., 10 th Floor, Los Angeles, California 90064, Statele Unite ale Americii | 4/2011 | 3/2012 |
| 32 | R 22314 | 2031.01.11 | 05,09,10,35, 44 | BETA-MEDICA S.R.L., MD Str. Alecu Russo nr. 15, of. 37, MD-2068, Chişinău, Republica Moldova | 4/2011 | 3/2012 |
| 33 | R 22317 | 2031.03.04 | 09,35,38,41 | Netflix, Inc., a corporation of Delaware, US 100 Winchester Circle, Los Gatos, California 95032, Statele Unite ale Americii | 5/2011 | 3/2012 |
| 34 | R 22319 | 2031.03.15 | 05 | ratiopharm GmbH, DE Graf-Arko-Str. 3, 89079, Ulm, Germania | 5/2011 | 3/2012 |

| 1 | 2 | 3 | 4 | 5 | 6 | 7 |
|----|---------|------------|--------------------------|---|--------|--------|
| 35 | R 22328 | 2030.09.06 | 09,11,35 | BABYLISS SARL, FR 99 avenue Aristide Briand, F-92120 MONTROUGE, Franța | 1/2011 | 3/2012 |
| 36 | R 22334 | 2031.02.28 | 32,33,35 | MONISTAR S.R.L., MD Bd. Decebal nr. 19, ap. 37, MD-2060, Chișinău, Republica Moldova | 5/2011 | 3/2012 |
| 37 | R 22347 | 2031.03.17 | 07 | ADVALOREM S.R.L., societate comercială, MD Str. Gh. Asachi nr. 29, ap. 15, MD-2028, Chișinău, Republica Moldova | 7/2011 | 3/2012 |
| 38 | R 22348 | 2031.03.17 | 08 | ADVALOREM S.R.L., societate comercială, MD Str. Gh. Asachi nr. 29, ap. 15, MD-2028, Chișinău, Republica Moldova | 7/2011 | 3/2012 |
| 39 | R 22358 | 2031.04.06 | 38 | ORANGE BRAND SERVICES LIMITED, GB 3 More London Riverside, London SE1 2AQ, Regatul Unit | 7/2011 | 3/2012 |
| 40 | R 22359 | 2031.04.06 | 38 | ORANGE BRAND SERVICES LIMITED, GB 3 More London Riverside, London SE1 2AQ, Regatul Unit | 7/2011 | 3/2012 |
| 41 | R 22376 | 2031.02.25 | 31 | ANDRIDOR-GRUP S.R.L., societate comercială, MD Bd. Grigore Vieru nr. 9, MD-2005, Chișinău, Republica Moldova | 6/2011 | 4/2012 |
| 42 | R 22389 | 2031.03.11 | 05 | Teva Czech Industries s.r.o., CZ Opava, Komarov, Ostravska 29, indication number 305, postal code 747 70, Republica Cehă | 6/2011 | 4/2012 |
| 43 | R 22390 | 2031.03.11 | 05 | Teva Czech Industries s.r.o., CZ Opava, Komarov, Ostravska 29, indication number 305, postal code 747 70, Republica Cehă | 6/2011 | 4/2012 |
| 44 | R 22391 | 2031.03.23 | 32 | GUȚU Serghei, MD Str. Ion Neculce nr. 12/1, ap. 85, MD-2064, Chișinău, Republica Moldova | 6/2011 | 4/2012 |
| 45 | R 22396 | 2031.01.20 | 05 | JW LIFE SCIENCE CORPORATION, KR 416, Hanjin-ri, Songak-eup, Dangjin-gun, Chungcheongnam-do, 343-823, Republica Coreea | 3/2011 | 4/2012 |
| 46 | R 22409 | 2031.03.11 | 31 | Приватне підприємство „Торговіи дим «Crea- тив»”, UA vulfița Kiivsica, budînoc 60, cvartira 59, misto Cremenciuc, Poltavskica obl., 39631, Ucraina | 6/2011 | 4/2012 |
| 47 | R 22437 | 2031.05.31 | 33 | CASTEL MIMI S.R.L., MD Str. Dacia nr. 1, MD-6512, Bulboaca, Anenii Noi, Republica Moldova | 8/2011 | 4/2012 |
| 48 | R 22443 | 2031.02.17 | 12 | Hankook Tire Worldwide Co., Ltd., KR #647 -15, Yoksam-dong, Kangnam-gu, Seoul, Republica Coreea | 5/2011 | 4/2012 |
| 49 | R 22496 | 2031.03.02 | 03,04,25,35 | Twofathers Limited, JE 12 Castle Street, St. Helier, JE2 3RT, Jersey | 7/2011 | 5/2012 |
| 50 | R 22518 | 2031.02.15 | 29,30,32,33, 35,41,43 | COJOCARU Ruslan, MD Str. Alexei Mateevici nr. 89, ap. 6, MD-2009, Chișinău, Republica Moldova | 6/2011 | 5/2012 |
| 51 | R 22521 | 2030.11.12 | 35 | BULGARU Igor, MD Str-la Ghica-Vodă nr. 10, MD-2072, Chișinău, Republica Moldova | 2/2011 | 5/2012 |
| 52 | R 22537 | 2031.02.17 | 29,30 | CIBIZOV Denis, MD Str-la Haltei nr. 1 B, MD-2023, Chișinău, Republica Moldova | 5/2011 | 5/2012 |
| 53 | R 22564 | 2031.02.22 | 29,30 | COCHICICOV Piotr, MD Str. Ceapaev nr. 197, MD-7422, Taraclia, Tvardița, Republica Moldova | 5/2011 | 6/2012 |
| 54 | R 22568 | 2031.03.21 | 30 | Intercontinental Great Brands LLC, US 100 Deforest Avenue, East Hanover, NJ 07936, Statele Unite ale Americii | 7/2011 | 6/2012 |

| 1 | 2 | 3 | 4 | 5 | 6 | 7 |
|----|---------|------------|----------------------|--|---------|---------|
| 55 | R 22585 | 2031.03.21 | 36,43 | Marriott Worldwide Corporation, corporație din statul Maryland, US 10400 Fernwood Road, Bethesda, Maryland 20817, Statele Unite ale Americii | 7/2011 | 6/2012 |
| 56 | R 22586 | 2031.03.21 | 36,43 | Marriott Worldwide Corporation, corporație din statul Maryland, US 10400 Fernwood Road, Bethesda, Maryland 20817, Statele Unite ale Americii | 7/2011 | 6/2012 |
| 57 | R 22587 | 2031.03.21 | 36,43 | Marriott Worldwide Corporation, corporație din statul Maryland, US 10400 Fernwood Road, Bethesda, Maryland 20817, Statele Unite ale Americii | 7/2011 | 6/2012 |
| 58 | R 22635 | 2031.04.14 | 30 | Intercontinental Great Brands LLC, US 100 Deforest Avenue, East Hanover, NJ 07936, Statele Unite ale Americii | 8/2011 | 6/2012 |
| 59 | R 22685 | 2031.03.21 | 30 | Intercontinental Great Brands LLC, US 100 Deforest Avenue, East Hanover, NJ 07936, Statele Unite ale Americii | 7/2011 | 7/2012 |
| 60 | R 22714 | 2031.02.15 | 30 | Strauss Coffee B. V., NL Prof. J. H. Bavincklaan 2, NL-1183 AT Amsterdam, Olanda | 5/2011 | 7/2012 |
| 61 | R 22722 | 2031.07.28 | 29,30,32,33,35,36,43 | PUZDREA Vasile, MD MD-2092, Tohatin, Chișinău, Republica Moldova | 10/2011 | 7/2012 |
| 62 | R 22727 | 2031.03.23 | 09,16,35,38,41,42 | DAAC SYSTEM INTEGRATOR S.R.L., societate comercială, MD Calea Ieșilor nr. 10, MD-2069, Chișinău, Republica Moldova | 6/2011 | 7/2012 |
| 63 | R 22795 | 2030.08.13 | 07 | MANN+HUMMEL Purolator Filters LLC, US 3200 Natal Street, Fayetteville, North Carolina 28306, Statele Unite ale Americii | 1/2011 | 7/2012 |
| 64 | R 22819 | 2031.03.17 | 07 | ADVALOREM S.R.L., societate comercială, MD Str. Gh. Asachi nr. 29, ap. 15, MD-2028, Chișinău, Republica Moldova | 7/2011 | 8/2012 |
| 65 | R 22825 | 2030.09.16 | 29,30,31,32,43 | Burger King Corporation, US 5505 Blue Lagoon Drive, Miami, Florida 33126, Statele Unite ale Americii | 1/2011 | 8/2012 |
| 66 | R 22826 | 2030.09.16 | 29,30,31,32,43 | Burger King Corporation, US 5505 Blue Lagoon Drive, Miami, Florida 33126, Statele Unite ale Americii | 1/2011 | 8/2012 |
| 67 | R 22878 | 2031.02.17 | 29,30,31,32 | CIBIZOV Denis, MD Str-la Haltei nr. 1 B, MD-2023, Chișinău, Republica Moldova | 5/2011 | 9/2012 |
| 68 | R 22916 | 2031.02.22 | 07,09,12,35 | JAPANPARTS S.R.L., IT Via Della Meccanica, 1/A, Fraz. Bassona, Verona (VR), Italia | 5/2011 | 9/2012 |
| 69 | R 22951 | 2031.04.14 | 36 | ENERGBANK S.A., bancă comercială, MD Str. Tighina nr. 23/3, MD-2001, Chișinău, Republica Moldova | 8/2011 | 9/2012 |
| 70 | R 22958 | 2031.06.10 | 05,30,32 | MONSTER ENERGY COMPANY, a Delaware corporation, US 1 Monster Way, Corona, California 92879, Statele Unite ale Americii | 9/2011 | 9/2012 |
| 71 | R 22996 | 2031.06.09 | 29,30,31,32 | PRO VIVAST S.R.L., MD Str. Mihai Viteazul nr. 10A, MD-2093, Grătiești, Chișinău, Republica Moldova | 9/2011 | 9/2012 |
| 72 | R 22997 | 2031.02.23 | 30 | SUDZUCKER MOLDOVA S.R.L., MD Str. 27 August nr. 1, MD-5201, Drochia, Republica Moldova | 5/2011 | 9/2012 |
| 73 | R 23238 | 2031.03.17 | 07 | ADVALOREM S.R.L., societate comercială, MD Str. Gh. Asachi nr. 29, ap. 15, MD-2028, Chișinău, Republica Moldova | 7/2011 | 12/2012 |
| 74 | R 23325 | 2031.03.31 | 09 | Giga-Byte Technology Co., Ltd., TW No. 6, Bau Chiang Rd. Hsin -Tien, Taipei 231, Taiwan | 6/2011 | 12/2012 |
| 75 | R 23352 | 2031.03.31 | 09 | Giga-Byte Technology Co., Ltd., TW No. 6, Bau Chiang Rd. Hsin -Tien, Taipei 231, Taiwan | 7/2011 | 12/2012 |

| 1 | 2 | 3 | 4 | 5 | 6 | 7 |
|----|---------|------------|-------|--|---------|--------|
| 76 | R 23388 | 2031.08.10 | 12 | TOYOTA JIDOSHA KABUSHIKI KAISHA (also trading as Toyota Motor Corporation), JP 1, Toyota-cho, Toyota-shi, Aichi-ken, Japonia | 10/2011 | 1/2013 |
| 77 | R 23400 | 2031.02.02 | 19 | FABRICA DE MATERIALE DE CONSTRUCȚIE S.R.L., MD Str. Ocolirii nr. 2, MD-3006, Soroca, Republica Moldova | 4/2011 | 1/2013 |
| 78 | R 23409 | 2031.08.15 | 34 | CORPORACION HABANOS, S.A., CU Carretera Vieja de Guanabacoa y Línea del Ferrocarril Final Guanabacoa, La Habana, Cuba | 11/2011 | 1/2013 |
| 79 | R 23458 | 2031.05.03 | 30,35 | SUDZUCKER MOLDOVA S.R.L., MD Str. 27 August nr. 1, MD-5201, Drochia, Republica Moldova | 8/2011 | 1/2013 |
| 80 | R 23593 | 2031.01.11 | 35 | KILIM S.R.L., MD Str. Pobedí nr. 58, MD-3801, Comrat, UTA Găgăuzia, Republica Moldova | 3/2011 | 2/2013 |
| 81 | R 23714 | 2031.03.21 | 30 | Intercontinental Great Brands LLC, US 100 Deforest Avenue, East Hanover, NJ 07936, Statele Unite ale Americii | 7/2011 | 3/2013 |
| 82 | R 25156 | 2031.04.26 | 30 | IMPERIAL TEAS (PVT) LTD, LK 121A, Biyagama Road, Peliyagoda, Kelaniya, Sri Lanka | 8/2011 | 4/2014 |
| 83 | R 25353 | 2031.02.10 | 38,41 | Pottle Productions Inc., a California corporation, US 4024 Radford Avenue, Studio City, California, 91604, Statele Unite ale Americii | 4/2011 | 5/2014 |
| 84 | R 25354 | 2031.02.14 | 38,41 | Pottle Productions Inc., a California corporation, US 4024 Radford Avenue, Studio City, California, 91604, Statele Unite ale Americii | 4/2011 | 5/2014 |

IV

Indicații geografice, denumiri de origine, specialități tradiționale garantate / Geographical indications, appellations of origin, traditional specialties guaranteed

Protecția juridică a indicațiilor geografice, a denumirilor de origine și a specialităților tradiționale garantate pe teritoriul Republicii Moldova se asigură în temeiul înregistrării lor la AGEPI, în modul stabilit de Legea nr. 66/2008 privind protecția indicațiilor geografice, denumirilor de origine și specialităților tradiționale garantate, sau în baza tratatelor internaționale, inclusiv a acordurilor bilaterale, la care Republica Moldova este parte.

Înregistrarea denumirii de origine sau a indicației geografice generează apariția dreptului de utilizare a acestora. Denumirea de origine și indicația geografică înregistrate nu pot fi cesionate, licențiate și nu pot face obiectul unor drepturi reale.

Orice persoană fizică sau juridică din aria geografică corespunzătoare care produce și/sau prelucrează, și/sau prepară produse în conformitate cu prevederile caietului de sarcini pentru o denumire de origine protejată sau pentru o indicație geografică protejată poate depune la AGEPI o cerere privind acordarea dreptului de utilizare a acesteia.

În prezenta Secțiune se publică: datele privind cererile de înregistrare a indicațiilor geografice, denumirilor de origine, specialităților tradiționale garantate; indicațiile geografice, denumirile de origine și specialitățile tradiționale garantate cărora li s-a acordat protecție pe teritoriul Republicii Moldova; cererile privind acordarea dreptului de utilizare pentru o denumire de origine protejată sau pentru o indicație geografică protejată; datele privind acordarea dreptului de utilizare pentru o denumire de origine protejată sau pentru o indicație geografică protejată; datele privind reînnoirea dreptului de utilizare pentru o denumire de origine protejată sau pentru o indicație geografică protejată; listele indicațiilor geografice ale Uniunii Europene propuse spre protecție în Republica Moldova în baza Acordului între Republica Moldova și Uniunea Europeană privind protecția indicațiilor geografice ale produselor agricole și alimentare.

Legal protection of geographical indications, appellations of origin and traditional specialties guaranteed in the Republic of Moldova shall be afforded on the basis of registration with the AGEPI, as established by Law No. 66/2008 on the Protection of Geographical Indications, Appellations of Origin and Traditional Specialties Guaranteed, or under international treaties, including bilateral agreements, to which the Republic of Moldova is party.

Registration of an appellation of origin or a geographical indication generates the right to use thereof. A registered appellation of origin or a geographical indication may not be assigned, licensed and it may not form a subject matter of any real rights.

Any natural or legal person from the respective geographical area, who produces and/or processes and/or prepares products conforming to the specification for a protected appellation of origin or protected geographical indication, shall be entitled to apply to AGEPI, seeking to be granted the right to use it.

In this Section shall be published: data on applications for registration of geographical indications, appellations of origin, traditional specialties guaranteed; geographical indications, appellations of origin and traditional specialties guaranteed that have been granted protection in the Republic of Moldova; requests for grant of the right to use a protected appellation of origin or a protected geographical indication; data on grant of the right to use a protected appellation of origin or a protected geographical indication; data on renewal of the right to use a protected appellation of origin or a protected geographical indication; the Lists of Geographical Indications of the European Union proposed for protection in the Republic of Moldova on the bases of the Agreement between the Government of the Republic of Moldova and the European Union on the Protection of Geographical Indications for Agricultural Products and Foodstuffs.

Indicații geografice, denumiri de origine, specialități tradiționale garantate pentru care este solicitată protecție pe teritoriul Republicii Moldova / Geographical indications, appellations of origin, traditional specialties guaranteed for which protection is sought in the Republic of Moldova

↑ În conformitate cu Legea nr. 66/2008 privind protecția indicațiilor geografice, denumirilor de origine și specialităților tradiționale garantate cererea de înregistrare a unei denumiri de origine, a unei indicații geografice sau a unei specialități tradiționale garantate se depune la AGEPI.

În termen de 3 luni de la data publicării cererii depuse în conformitate cu Legea nr. 66/2008 orice persoană care are un interes legitim este în drept să formuleze o opoziție împotriva acordării protecției / dreptului de utilizare, după caz. Opoziția argumentată va fi prezentată în scris la AGEPI, fiind însoțită de dovada achitării taxei stabilite.

↓ In accordance with Law no. 66/2008 on the Protection of Geographical Indications, Appellations of Origin and Traditional Specialties Guaranteed the application for registration of an appellation of origin, a geographical indication or a traditional specialty guaranteed shall be filed with AGEPI.

Within three months from the date of publication of the application filed in accordance with Law no. 66/2008 any person having a legitimate interest is entitled to file an opposition against the grant of protection / right of use, where appropriate. The reasoned opposition shall be filed in writing with AGEPI, accompanied by the proof of payment of the prescribed fee.

**Lista denumirilor de origine pentru care se solicită
protecție în Republica Moldova conform Aranjamentului
de la Lisabona privind protecția denumirilor de origine
a produselor și înregistrarea lor internațională**

Se publică următoarele date: numărul curent, numărul înregistrării internaționale, data înregistrării internaționale, țara de origine a denumirii protejate (codul țării conform normei ST.3 OMPI), denumirea de origine a produsului, transliterarea / traducerea acesteia, după caz, denumirea produsului.

| Nr. crt. | Nr. înregistrării | Data înregistrării | Codul țării | Denumirea de origine | Transliterarea / traducerea | Produsul |
|----------|-------------------|--------------------|-------------|---------------------------|--|----------|
| 1 | AO 1155 | 2021.03.22 | TN | تین دجبة / Figs de Djebba | Tin djebba/ Djebba Fig/ Smochin din Djebba | Smochine |

**Lista denumirilor de origine cărora le-a fost acordată
protecție în Republica Moldova, în luna martie 2021,
conform Aranjamentului de la Lisabona privind
protecția denumirilor de origine a produselor
și înregistrarea lor internațională**

Se publică următoarele date: numărul curent, numărul și data înregistrării internaționale, țara de origine a denumirii pentru care se solicită protecție (codul țării conform normei ST.3 OMPI), denumirea de origine a produsului, transliterarea acesteia în grafie latină, dacă este cazul, traducerea acesteia în limbile engleză, franceză, rusă în redacția Biroului Internațional al OMPI și traducerea în română, dacă este cazul, denumirea produsului, numărul BOPI în care a fost publicată cererea de înregistrare

| Nr. crt. | Nr. și data înregistrării | Codul țării | Denumirea de origine | Transliterarea/ traducerea | Produsul | Nr. BOPI |
|----------|---------------------------|-------------|----------------------|-------------------------------|----------|----------|
| 1 | AO 1151 2020.08.07 | CR | TARRAZÚ | - | Cafea | 10/2020 |

V

Design industrial / Industrial design

Protecția juridică a desenelor și modelelor industriale în Republica Moldova se asigură în modul stabilit de Legea nr. 161/2007 privind protecția desenelor și modelelor industriale.

Cererea de înregistrare a desenului sau modelului industrial se depune la AGEPI, personal sau prin reprezentant, de către persoana care dispune de dreptul asupra desenului sau modelului industrial. Cererea trebuie să conțină documentele prevăzute la art. 32(1), (2) din Lege.

În prezenta Secțiune se publică datele referitoare la cererile de înregistrare a DMI, în special datele bibliografice cu indicarea produsului și reprezentările DMI; datele privind DMI înregistrate; datele privind DMI reînnoite; datele privind DMI înregistrate și cele reînnoite în Republica Moldova conform Aranjamentului de la Haga.

Desenele și modelele industriale înregistrate și reînnoite conform Aranjamentului de la Haga, la care Republica Moldova este parte, se publică în Buletinul de Desene și Modele Internaționale ("Bulletin des dessins et modes internationaux / International Designs Bulletin / Boletín de Dibujos y Modelos Internacionales"). Buletinul include atât datele bibliografice în limbile franceză, engleză și spaniolă, cât și reproducerea desenelor și modelelor industriale înregistrate și este expus pe Internet pe site-ul OMPI, accesibil publicului. În BOPI se publică listele acestor desene și modele industriale înregistrate în Republica Moldova, aranjate în ordinea numerelor de înregistrare internațională și a claselor CIDMI, precum și ale celor reînnoite în Republica Moldova, aranjate în ordinea numerelor de înregistrare internațională.

Ponderea semantică a părții verbale ce se conține în desenele sau modelele industriale nu se protejează.

Legal protection of industrial designs in the Republic of Moldova is provided in the mode established by Law No. 161/2007 on the Protection of Industrial Designs.

The industrial design application shall be filed with the AGEPI, in person or through a representative, by the person to whom the right to the industrial design belongs. The application shall contain the documents provided for in Art. 32(1), (2) of the Law.

In this Section shall be published data on ID registration applications, especially bibliographic data indicating the product and ID representations; data on registered ID; data on renewed ID; data on ID registered and renewed in the Republic of Moldova under the Hague Agreement.

Industrial designs registered and renewed under the Hague Agreement, to which the Republic of Moldova is party, shall be published in the Bulletin des dessins et modes internationaux / International Designs Bulletin / Boletín de Dibujos y Modelos Internacionales. The Bulletin comprises both bibliographic data in French, English and Spanish and registered industrial design reproductions and is exposed over the Internet on the WIPO site, accessible to the public. In BOPI shall be published the lists of industrial designs registered in the Republic of Moldova, arranged in the order of international registration numbers and ICID classes, as well as of those renewed in the Republic of Moldova, arranged in the order of international registration numbers.

The semantic portion of the verbal part contained in the industrial designs is not protected.

**CODURILE INID PENTRU IDENTIFICAREA DATELOR BIBLIOGRAFICE
REFERITOARE LA DESENE ȘI MODELE INDUSTRIALE, CONFORM NORMEI ST. 80 OMPI**

**LIST OF INID CODES CONCERNING BIBLIOGRAPHIC DATA RELATING
TO INDUSTRIAL DESIGNS, ACCORDING TO WIPO STANDARD ST. 80**

- (11) Numărul certificatului**
Number of the certificate
- (15) Data înregistrării**
Date of the registration
- (18) Data prevăzută de expirare a termenului de valabilitate a înregistrării**
Expected expiration date of the registration
- (20) Numărul desenului și modelului industrial**
Number of the industrial design
- (21) Numărul de depozit**
Number of the application
- (22) Data de depozit**
Date of filing of the application
- (23) Data priorității de expunere**
Date of the exhibition priority
- (28) Numărul de desene și modele industriale**
Number of industrial designs
- (30) Date referitoare la prioritate conform Convenției de la Paris**
Data relating to priority under the Paris Convention
- (31) Numărul cererii prioritare**
Number of the priority application
- (32) Data de depozit a cererii prioritare**
Date of filing of the priority application
- (33) Țara cererii prioritare, codul conform normei ST. 3 OMPI**
Country of the priority application, code according to WIPO Standard ST. 3
- (43) Data publicării cererii de înregistrare a desenului și modelului industrial**
Date of publication of the application for the registration of the industrial design
- (44) Data publicării hotărârii de înregistrare a desenului și modelului industrial**
Date of publication of the decision on registration of the industrial design
- (45) Data publicării certificatului**
Date of publication of the certificate
- (46) Data de expirare a termenului de amânare a publicării**
Date of expiration of deferment
- (51) Clasificarea internațională a desenelor și modelelor industriale (clasa și subclasa Clasificării de la Locarno)**
International Classification for Industrial Designs (classes and subclasses of the Locarno Classification)
- (54) Indicarea produsului**
Designation of product
- (55) Reprezentarea desenului și modelului industrial**
Reproduction of the industrial design
- (57) Culorile revendicate**
Indication of colors claimed

- (62) Numărul cererii divizionare
Number of the divisional application
- (71) Numele/denumirea și adresa solicitantului (solicitanților), codul țării conform normei ST. 3 OMPI
Name and address of the applicant(s), code of the country according to WIPO Standard ST. 3
- (72) Numele autorului (autorilor), codul țării conform normei ST. 3 OMPI
Name of the author(s), code of the country according to WIPO Standard ST. 3
- (73) Numele/denumirea și adresa titularului (titularilor), codul țării conform normei ST. 3 OMPI
Name and address of the owner(s), code of the country according to WIPO Standard ST. 3
- (74) Numele mandatarului autorizat
Name of the patent attorney
- (80) Datele de depozit internațional conform Aranjamentului de la Haga
Data related to the international registration of industrial designs under the Hague Agreement

**CODURILE OMPI PENTRU CODIFICAREA TITLURILOR INFORMAȚIILOR
REFERITOARE LA DESENE ȘI MODELE INDUSTRIALE, PUBLICATE
ÎN BULETINUL OFICIAL DE PROPRIETATE INTELECTUALĂ CONFORM NORMEI ST. 17**

**WIPO CODES ON CODING OF HEADINGS OF ANNOUNCEMENTS CONCERNING
INDUSTRIAL DESIGNS PUBLISHED IN THE OFFICIAL BULLETIN OF INTELLECTUAL
PROPERTY IN ACCORDANCE WITH THE STANDARD ST. 17**

- BA1L** Cereri de înregistrare a desenelor și modelelor industriale publicate
Applications for the registration of published industrial designs
- FF4L** Lista desenelor și modelelor industriale înregistrate
List of registered industrial designs
- FF4L** Lista desenelor și modelelor industriale înregistrate, aranjate în ordinea numerelor de înregistrare (semestrial)
List of registered industrial designs, grouped according to the numerical index (half-yearly)
- FF4L** Lista desenelor și modelelor industriale înregistrate, aranjate în ordinea claselor CIDMI (semestrial)
List of registered industrial designs, grouped in accordance with the ICID classes (half-yearly)
- FA9L** Lista desenelor și modelelor industriale retrase
List of withdrawn industrial designs
- FC4L** Lista desenelor și modelelor industriale respinse
List of rejected industrial designs
- FG4L** Lista certificatelor de înregistrare a desenelor și modelelor industriale eliberate
List of issued industrial design certificates
- FG4L** Lista desenelor și modelelor industriale înregistrate în Republica Moldova conform Aranjamentului de la Haga, aranjate în ordinea numerelor de înregistrare internațională (lunar, semestrial)
List of industrial designs registered under the Hague Agreement, grouped in accordance with international numerical index (monthly, half-yearly)
- FG4L** Lista desenelor și modelelor industriale înregistrate în Republica Moldova conform Aranjamentului de la Haga, aranjate în ordinea claselor CIDMI (lunar, semestrial)
List of industrial designs registered under the Hague Agreement, grouped in accordance with the ICID classes (monthly, half-yearly)

ND4L Lista desenelor și modelelor industriale reînnoite

List of renewed industrial designs

ND4L Lista desenelor și modelelor industriale reînnoite în Republica Moldova conform Aranjamentului de la Haga

List of industrial designs renewed under the Hague Agreement

FC9L Lista desenelor și modelelor industriale respinse în Republica Moldova conform Aranjamentului de la Haga, aranjate în ordinea numerelor de înregistrare internațională

List of industrial designs rejected in the Republic of Moldova according to the Hague Agreement, grouped in accordance with international numerical order

MK4L Lista certificatelor de înregistrare a desenelor și modelelor industriale al căror termen de valabilitate a expirat (inclusiv termenul de grație)

List of industrial design certificates the term of validity of which has expired (including the grace period)

NF4L Lista certificatelor de înregistrare a desenelor și modelelor industriale revalidate

List of revalidated industrial design certificates

BA1L Cereri de înregistrare a desenelor și modelelor industriale / Applications for registration of industrial designs

Orice persoană interesată are dreptul să depună la AGEPI opoziții sau observații motivate împotriva înregistrării desenelor sau modelelor industriale în termen de 3 luni de la data publicării acestor cereri în BOPI, dacă este îndeplinită cel puțin una din condițiile prevăzute la art. 26(1) din Legea nr. 161/2007 privind protecția desenelor și modelelor industriale.

Cererile de înregistrare a desenelor/modelelor industriale se publică în BOPI în ordinea claselor conform Clasificării de la Locarno.

Any person concerned may file with the AGEPI reasoned oppositions or observations against registration of industrial designs within 3 months following the date of publication of those applications in BOPI, if at least one of the conditions set forth in Art. 26(1) of the Law No. 161/2007 on the Protection of Industrial Designs has been met.

The applications for registration of the industrial designs shall be published in BOPI in the order of classes in accordance with the Locarno Classification.

(51) **LOC (13) CI. 09-01**

(21) f 2021 0001

(22) 2021.01.14

(28) 2

(57) Culori revendicate: modelul 1 - alb, negru, auriu, argintiu, maro, sur;

modelul 2 - alb, negru, auriu, argintiu, maro, sur.

(71) EURO-ALCO S.R.L., MD

Str. Bucuriei nr. 20, MD-2004, Chișinău, Republica Moldova

(74) PANASENCO Oxana

(54) **Butelii**

(55)

Remarcă: ponderea semantică a părții verbale nu se protejează(51) **LOC (12) CI. 12-10**

(21) f 2020 0061

(22) 2020.11.11

(28) 4

(57) Culori revendicate: modelul 1 - alb, roșu de diferite nuanțe, gri de diferite nuanțe, negru; modelul 2 - alb, roșu de diferite nuanțe, gri de diferite nuanțe, negru; modelul 3 - alb, roșu de diferite nuanțe, gri de diferite nuanțe, negru; modelul 4 - alb, roșu de diferite nuanțe, gri de diferite nuanțe, negru.

(71) BIROUL PRINCIPAL SPECIALIZAT DE PROIECTĂRI ÎN DOMENIUL COMPLEXELOR DE MAȘINI PENTRU MECANIZAREA LUCRĂRILOR ÎN LIVEZI, VII, PEPINIERE ȘI PLANTAȚII DE ARBUȘTI FRUCTIFERI S.A., MD Str. Uzinelor nr. 21, MD-2036, Chișinău, Republica Moldova

(72) GRINENCO Iurii, MD BOTNARU Ghenadie, MD REULEȚ Oleg, MD

(74) PARASCA Dumitru

(54) **Remorci**

(55)

Remarcă: ponderea semantică a părții verbale nu se protejează

(21) f 2020 0061



1



2



3



4

(51) **LOC (12) CI. 25-03**

(21) f 2020 0055

(22) 2020.10.29

(28) 2

(71)(72) PALANCICA Tatiana, MD

Șos. Hîncești nr. 20, ap. 84, MD-2028,

Chișinău, Republica Moldova

(74) POPA Cristina

(54) **Chioșcuri**

(55)

Remarcă: ponderea semantică a părții verbale nu se protejează

(21) f 2020 0055

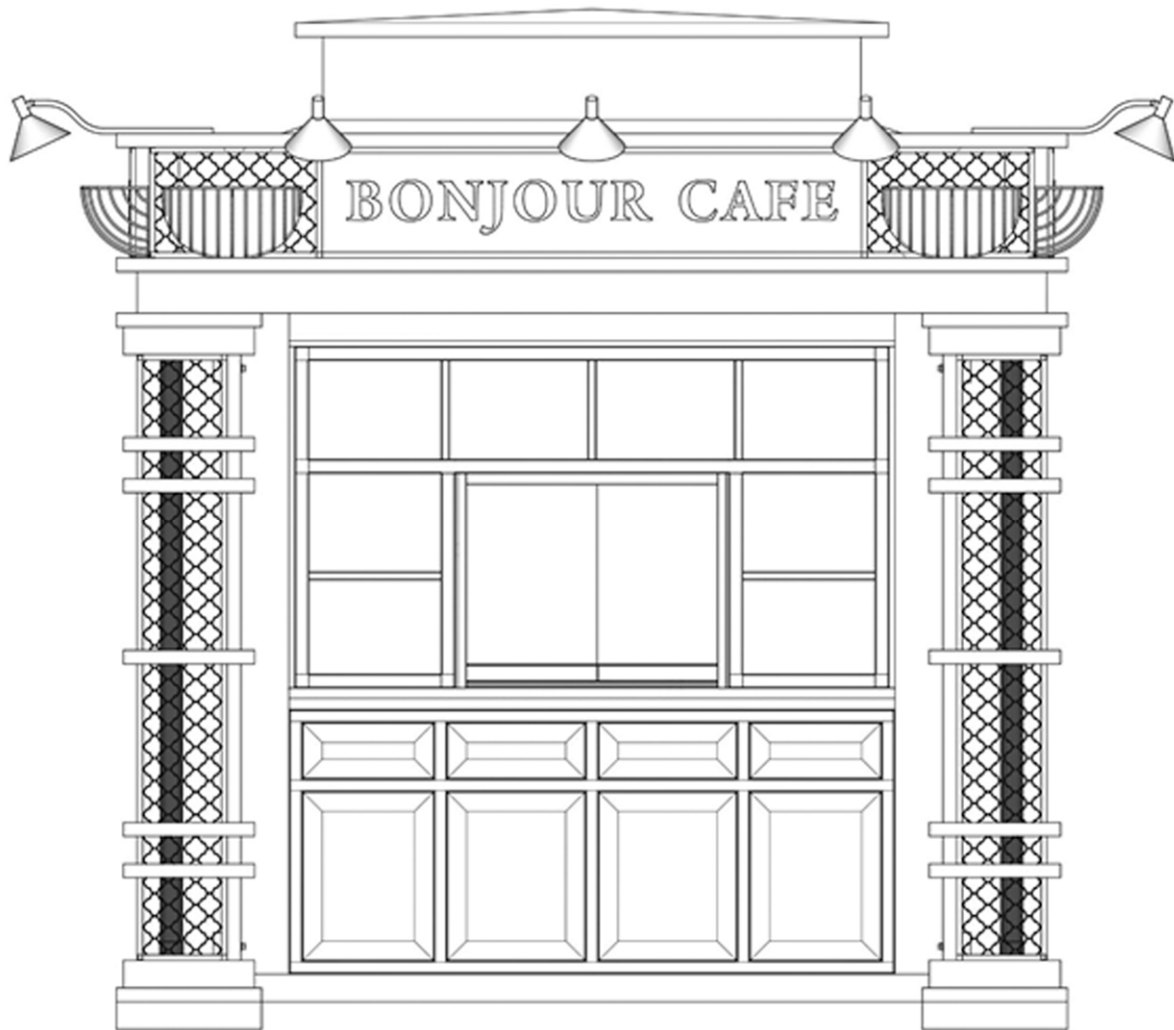

1.10

(21) f 2020 0055

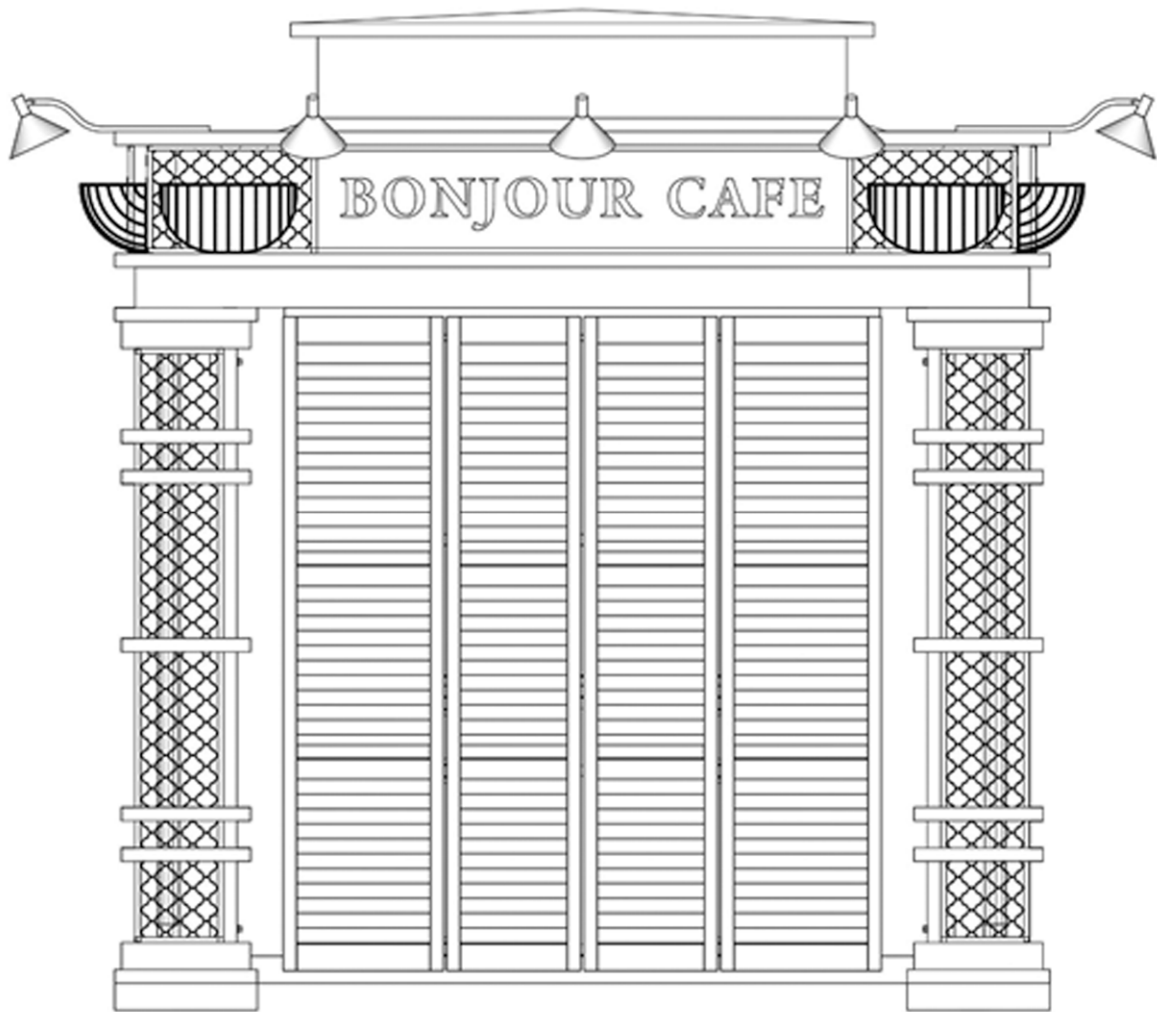

1.11

(21) f 2020 0055

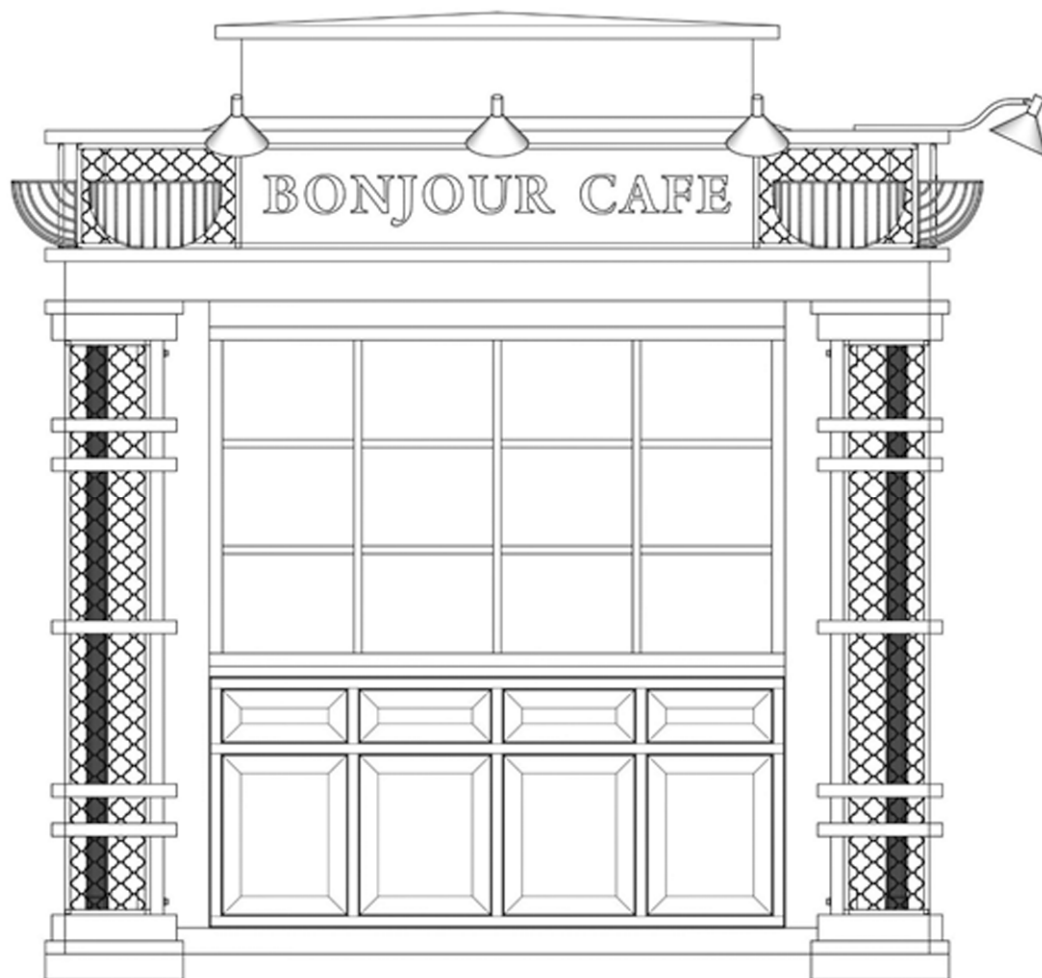

1.12

(21) f 2020 0055

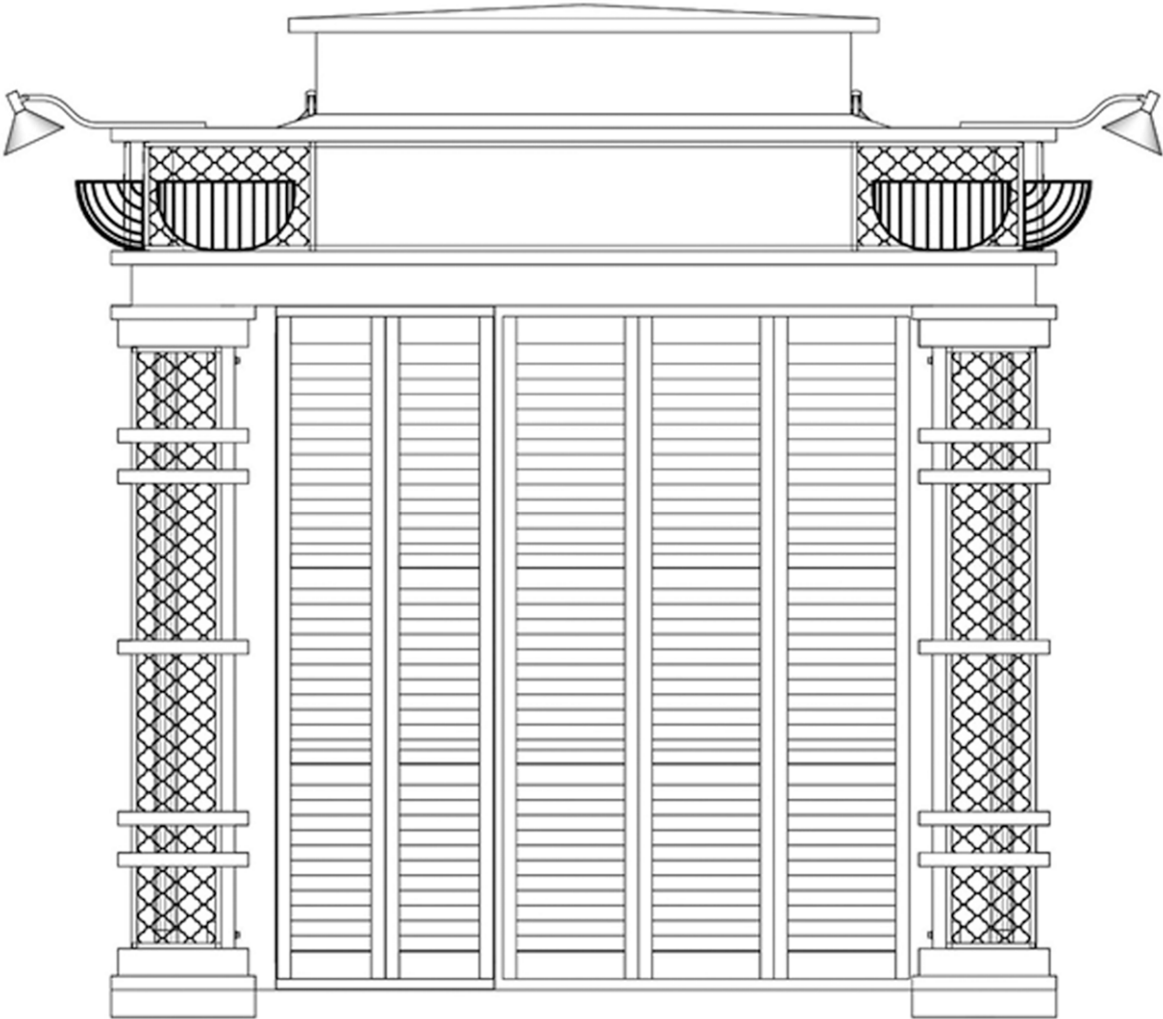

1.13

(21) f 2020 0055



1.14

(21) f 2020 0055



2.1

(21) f 2020 0055

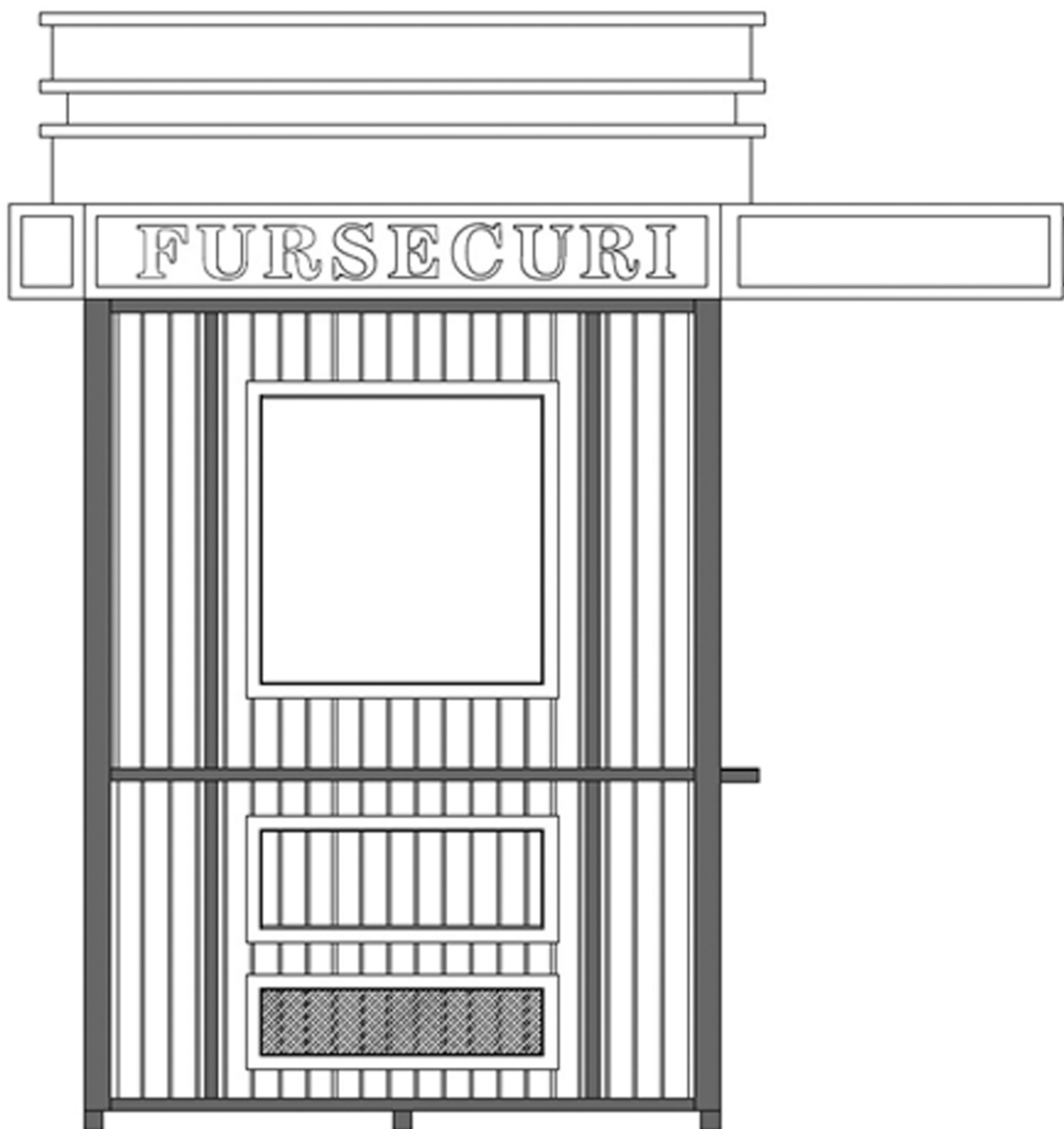

2.2

(21) f 2020 0055

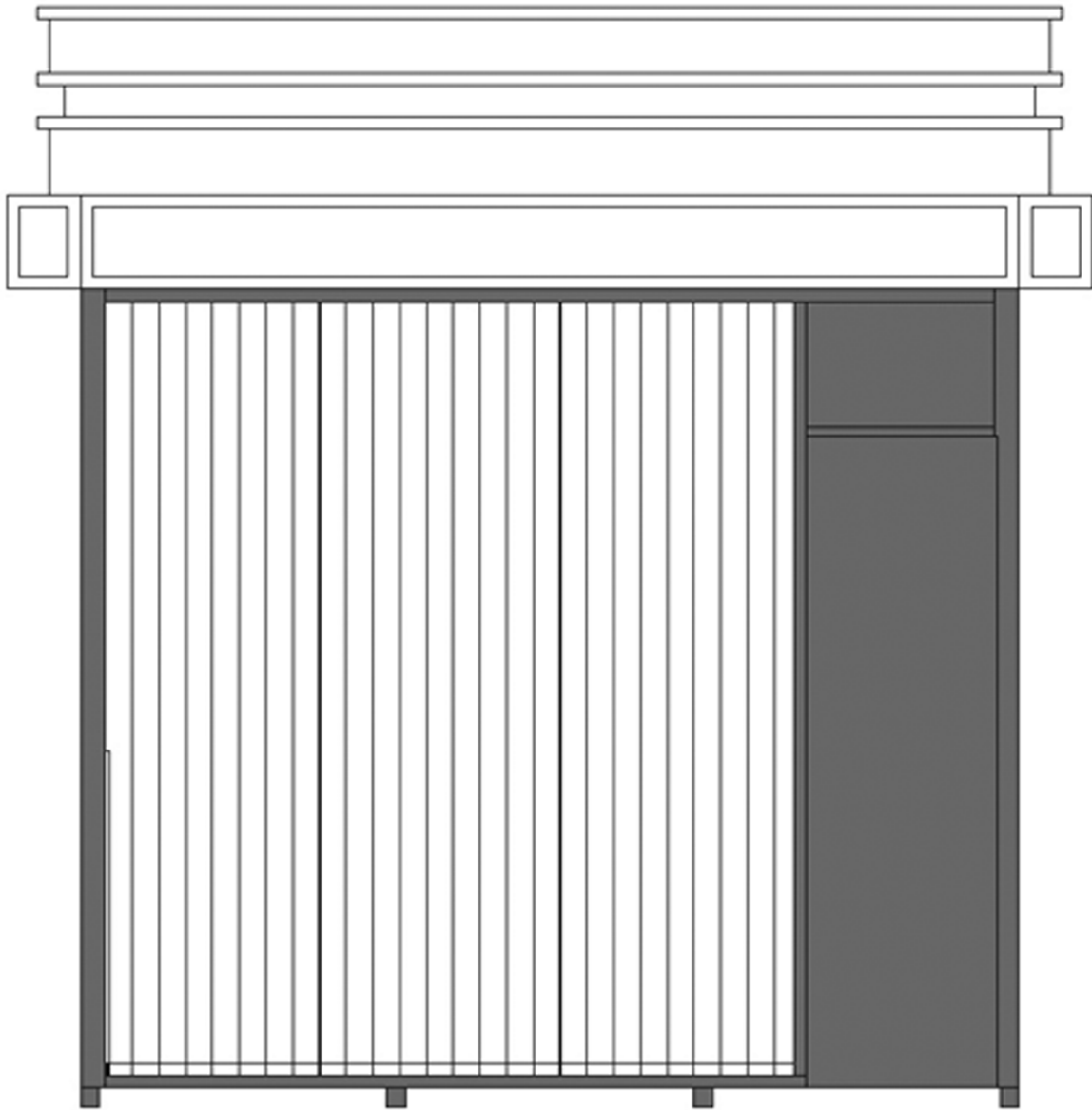

2.3

(21) f 2020 0055



2.4

(51) **LOC (13) CI. 28-04**

(21) f 2021 0007

(22) 2021.02.15

(28) 1

(71)(72) MANOLI Carolina, MD

Str. Gheorghe Madan nr. 52, ap. 51,

MD-2020, Chişinău, Republica Moldova

(74) GOREMICHINA Ludmila

(54) **Extensie de păr coadă**

(55)

(21) f 2021 0007



1.1



1.2



1.3



1.4

(51) **LOC (12) CI. 32-00**

(21) f 2020 0059

(22) 2020.11.05

(28) 3

(57) Culori revendicate: desenul 1 - alb, oranj, cafeniu;
desenul 2 - alb, roșu de diferite nuanțe;

desenul 3 - alb, verde de diferite nuanțe.

(71)(72) CURCHI Mihail, MD

Str. Ștefan Neaga nr. 20, ap. 8, MD-2008, Chișinău, Republica Moldova

(74) BUNESCU Marian

(54) **Logouri**

(55)

Remarcă: ponderea semantică a părții verbale nu se protejează

1



2

(21) f 2020 0059



3

FF4L Lista desenelor și modelelor industriale înregistrate

Se publică următoarele date: numărul curent, numărul de depozit, data de depozit, clasele conform CIDMI, numărul de desene și modele industriale, titularul, codul țării conform normei ST. 3 OMPI, numărul BOPI în care a fost publicată cererea

| Nr. crt. | (21) Nr. de depozit | (22) Data de depozit | (51) Clase | (28) Nr. de desene și modele industriale | (73) Titular, cod ST. 3 OMPI | (43) Nr. BOPI |
|----------|---------------------------|----------------------------|---------------|--|--|---------------------|
| 1 | f 2020 0005 | 2020.02.13 | 09-05 | 1 | FLORENI S.R.L., MD MD-6521, Floreni, Anenii Noi, Republica Moldova | 9/2020 |
| 2 | f 2020 0016 | 2020.05.08 | 09-05 | 4 | GODIVA BELGIUM B.V./S.R.L., BE Veeartsenstraat 42D, 1070, Anderlecht, Belgia | 11/2020 |
| 3 | f 2020 0031 | 2020.06.22 | 12-10 | 12 | BIROUL PRINCIPAL SPECIALIZAT DE PROIECTĂRI ÎN DOMENIUL COMPLEXELOR DE MAȘINI PENTRU MECANIZAREA LUCRĂRILOR ÎN LIVEZI, VII, PEPINIERE ȘI PLANTAȚII DE ARBUȘTI FRUCTIFERI S.A., MD Str. Uzinelor nr. 21, MD-2036, Chișinău, Republica Moldova | 10/2020 |
| 4 | f 2020 0042 | 2020.08.06 | 20-02 | 1 | FABRICA DE VINURI „VINARIA- BARDAR” S.A., ÎNTREPRINDERE MIXTĂ, MD Str. Uzinelor nr. 3, MD-6811, Bardar, Ialoveni, Republica Moldova | 10/2020 |
| 5 | f 2020 0043 | 2020.08.06 | 20-02 | 2 | VINĂRIA PURCARI S.R.L., ÎNTREPRINDERE MIXTĂ, MD MD-4229, Purcari, Ștefan Vodă, Republica Moldova | 10/2020 |

FG4L Lista certificatelor de înregistrare a desenelor și modelelor industriale eliberate

Se publică următoarele date: numărul curent, numărul certificatului, clasele conform CIDMI, numărul de depozit, data de depozit, numărul de desene și modele industriale, titularul, codul țării conform normei ST.3 OMPI, numărul BOPI în care a fost publicată înregistrarea

| Nr. crt. | (11) Nr. certificatului | (51) Clase | (21) Nr. de depozit | (22) Data de depozit | (28) Nr. de desene și modele industriale | (73) Titular, cod ST.3 OMPI | (44) Nr. BOPI |
|----------|-------------------------------|---------------|---------------------------|----------------------------|--|--------------------------------|---------------------|
| 1 | 1918 | 09-01 | f 2019 0092 | 2019.11.30 | 4 | FRON Arcadie, MD | 1/2021 |
| 2 | 1919 | 23-99 | f 2019 0100 | 2019.12.30 | 1 | POLESHCHUK Georgiy, MD | 1/2021 |
| 3 | 1920 | 09-05 | f 2020 0015 | 2020.03.20 | 12 | CURCHI Mihail, MD | 1/2021 |

FG4L Lista desenelor și modelelor industriale înregistrate în Republica Moldova conform Aranjamentului de la Haga, aranjate în ordinea numerelor de înregistrare internațională

Se publică următoarele date: numărul curent, numărul înregistrării internaționale, data înregistrării internaționale, data priorității, titularul, codul țării conform normei ST.3 OMPI, denumirea desenului și modelului industrial, clasele conform CIDMI, numărul de desene și modele industriale (numărul desenului și modelului industrial), data prevăzută de expirare a termenului de valabilitate a înregistrării, numărul Buletinului de Desene și Modele Internaționale (IDB) în care a fost publicată cererea de înregistrare

| Nr. crt. | (11) Nr. Înregistrării | (15) Data Înregistrării (23)(30) Prioritate | (73) Titular, cod ST.3 OMPI | (54) Denumirea desenului și modelului industrial | (51) Clase | (28)(20) Nr. de desene și modele industriale (nr. desenului și modelului industrial) | (18) Valabilitate | Nr. IDB |
|----------|------------------------------|--|---|---|---------------|--|----------------------|---------|
| 1 | 2 | 3 | 4 | 5 | 6 | 7 | 8 | 9 |
| 1 | DM/205267 | 2019.12.09 | HARRY WINSTON SA, CH | Inel / Finger ring / Bague | 11-01 | 2 | 2024.12.09 | 24/2020 |
| 2 | DM/205309 | 2019.12.13 | HARRY WINSTON SA, CH | Inel; colier / Finger ring; necklace / Bague; collier | 11-01 | 3 | 2024.12.13 | 25/2020 |
| 3 | DM/205587 | 2019.12.20 | HARRY WINSTON SA, CH | Coliere; inele; pereche de cercei / Necklaces; finger rings; pair of earrings / Colliers; bagues; paire de boucles d'oreilles | 11-01 | 6 | 2024.12.20 | 26/2020 |
| 4 | DM/205847 | 2019.12.13 | RENAULT s.a.s., FR | Blindaj față; calandru / Front shield; radiator grille / Bouclier avant; calandre | 12-16 | 2 | 2024.12.13 | 25/2020 |
| 5 | DM/205917 | 2020.01.30 | HARRY WINSTON SA, CH | Brățară; inele; pereche de cercei / Bracelet; finger rings; pair of earrings / Bracelet; bagues; paire de boucles d'oreilles | 11-01 | 7 | 2025.01.30 | 31/2020 |
| 6 | DM/206473 | 2020.01.23 | RENAULT s.a.s., FR | Autovehicul / Motor vehicle / Véhicule automobile | 12-08, 16 | 1 (1) | 2025.01.23 | 30/2020 |
| 7 | DM/206524 | 2020.02.24 | HARRY WINSTON SA, CH | Colier / Necklace / Collier | 11-01 | 2 | 2025.02.24 | 35/2020 |
| 8 | DM/206569 | 2020.02.07 | HARRY WINSTON SA, CH | Cadrane; cutie pentru ceas / Dials; watch case / Cadrans; boîtier de montre | 10-07 | 12 | 2025.02.07 | 32/2020 |
| 9 | DM/206714 | 2019.12.20 2019.06.26, 6592960, EM | Hagleitner Hygiene International GmbH, AT | Rulou de hîrtie / Paper roll / Rouleau de papier | 05-06 | 2 | 2024.12.20 | 26/2020 |
| 10 | DM/207823 | 2019.12.13 | RENAULT s.a.s., FR | Blindaj spate; blindaj față; calandru / Rear shield; front shield; radiator grille / Bouclier arrière; bouclier avant; calandre | 12-16 | 3 | 2024.12.13 | 25/2020 |

| 1 | 2 | 3 | 4 | 5 | 6 | 7 | 8 | 9 |
|----|-----------|--|---|---|-------|---|------------|---------|
| 11 | DM/208289 | 2019.12.20 2019.06.21, 006590071, EM | Group Lotus Limited, GB | Interior pentru vehicul / Vehicle interior / Intérieur de véhicule | 12-16 | 1 | 2024.12.20 | 26/2020 |
| 12 | DM/208393 | 2020.01.15 2019.07.15, 006628210, EM | Group Lotus Limited, GB | Panou de bord pentru vehicul / Instrument panel for a vehicle / Tableau de bord pour véhicule | 12-16 | 1 | 2025.01.15 | 29/2020 |
| 13 | DM/208394 | 2020.01.15 2019.07.15, 006628194, EM | Group Lotus Limited, GB | Unitate de afișare vizuală pentru vehicul / Visual display unit for vehicle / Unité d'affichage visuel pour véhicule | 12-16 | 1 | 2025.01.15 | 29/2020 |
| 14 | DM/208516 | 2019.12.20 2019.06.26, 6596144, EM | Hagleitner Hygiene International GmbH, AT | Suport pentru role de hârtie (parte de ~) / Holder for rolls of paper (part of ~) / Porte- rouleaux de papier (partie de-) | 07-09 | 2 | 2024.12.20 | 26/2020 |
| 15 | DM/208551 | 2019.04.12 2018.10.15, ID 2018/28, MK | Mile Atanasov, MK | Vitrină / Display stand / Présentoir | 20-02 | 1 | 2024.04.12 | 24/2020 |
| 16 | DM/208694 | 2020.03.02 | Keytec GmbH, DE | Dispozitiv pentru electroterapie / Electrotherapy device / Dispositif d'électrothérapie | 24-01 | 1 | 2025.03.02 | 25/2020 |
| 17 | DM/208806 | 2019.11.05 | NIBEC Co., Ltd., KR | Perie interdentară / Interdental brush / Brosse interdentaire | 04-01 | 1 | 2024.11.05 | 26/2020 |
| 18 | DM/210473 | 2020.06.15 2019.12.13, 007391826- 0001, EM | Tomil s.r.o., CZ | Ambalaj blister / Blister package / Emballage- coque | 09-05 | 1 | 2025.06.15 | 41/2020 |

FG4L Lista desenelor și modelelor industriale înregistrate în Republica Moldova conform Aranjamentului de la Haga, aranjate în ordinea claselor CIDMI

Se publică următoarele date: clasele, numărul înregistrării internaționale, data înregistrării internaționale, data priorității, titularul, codul țării conform normei ST.3 OMPI, denumirea desenului și modelului industrial, numărul de desene și modele industriale (numărul desenului și modelului industrial), data prevăzută de expirare a termenului de valabilitate a înregistrării, numărul Buletinului de Desene și Modele Internaționale (IDB) în care a fost publicată cererea de înregistrare

| (51) Clase | (11) Nr. înregistrării | (15) Data înregistrării (23)(30) Prioritate | (73) Titular, cod ST.3 OMPI | (54) Denumirea desenului și modelului industrial | (28)(20) Nr. de desene și modele industriale (nr. desenului și modelului industrial) | (18) Valabilitate | Nr. IDB |
|---------------|------------------------------|--|--|--|--|----------------------|------------|
| 1 | 2 | 3 | 4 | 5 | 6 | 7 | 8 |
| 04-01 | DM/208806 | 2019.11.05 | NIBEC Co., Ltd., KR | Perie interdentară / Interdental brush / Brosse interdentaire | 1 | 2024.11.05 | 26/2020 |
| 05-06 | DM/206714 | 2019.12.20 2019.06.26, 6592960, EM | Hagleitner Hygiene International GmbH, AT | Rulou de hîrtie / Paper roll / Rouleau de papier | 2 | 2024.12.20 | 26/2020 |
| 07-09 | DM/208516 | 2019.12.20 2019.06.26, 6596144, EM | Hagleitner Hygiene International GmbH, AT | Suport pentru role de hîrtie (parte de ~) / Holder for rolls of paper (part of ~) / Porte- rouleaux de papier (partie de-) | 2 | 2024.12.20 | 26/2020 |
| 09-05 | DM/210473 | 2020.06.15 2019.12.13, 007391826-0001, EM | Tomil s.r.o., CZ | Ambalaj blister / Blister package / Emballage- coque | 1 | 2025.06.15 | 41/2020 |
| 10-07 | DM/206569 | 2020.02.07 | HARRY WINSTON SA, CH | Cadrane; cutie pentru ceas / Dials; watch case / Cadrans; boîtier de montre | 12 | 2025.02.07 | 32/2020 |
| 11-01 | DM/205267 | 2019.12.09 | HARRY WINSTON SA, CH | Inel / Finger ring / Bague | 2 | 2024.12.09 | 24/2020 |
| 11-01 | DM/205309 | 2019.12.13 | HARRY WINSTON SA, CH | Inel; colier / Finger ring; necklace / Bague; collier | 3 | 2024.12.13 | 25/2020 |
| 11-01 | DM/205587 | 2019.12.20 | HARRY WINSTON SA, CH | Coliere; inele; pereche de cercei / Necklaces; finger rings; pair of earrings / Colliers; bagues; paire de boucles d'oreilles | 6 | 2024.12.20 | 26/2020 |
| 11-01 | DM/205917 | 2020.01.30 | HARRY WINSTON SA, CH | Brățară; inele; pereche de cercei / Bracelet; finger rings; pair of earrings / Bracelet; bagues; paire de boucles d'oreilles | 7 | 2025.01.30 | 31/2020 |

| 1 | 2 | 3 | 4 | 5 | 6 | 7 | 8 |
|-----------|-----------|---|-------------------------|---|-------|------------|---------|
| 11-01 | DM/206524 | 2020.02.24 | HARRY WINSTON SA, CH | Colier / Necklace / Collier | 2 | 2025.02.24 | 35/2020 |
| 12-08, 16 | DM/206473 | 2020.01.23 | RENAULT s.a.s., FR | Autovehicul / Motor vehicle / Véhicule automobile | 1 (1) | 2025.01.23 | 30/2020 |
| 12-16 | DM/205847 | 2019.12.13 | RENAULT s.a.s., FR | Blindaj față; calandru / Front shield; radiator grille / Bouclier avant; calandre | 2 | 2024.12.13 | 25/2020 |
| 12-16 | DM/207823 | 2019.12.13 | RENAULT s.a.s., FR | Blindaj spate; blindaj față; calandru / Rear shield; front shield; radiator grille / Bouclier arrière; bouclier avant; calandre | 3 | 2024.12.13 | 25/2020 |
| 12-16 | DM/208289 | 2019.12.20 2019.06.21, 006590071, EM | Group Lotus Limited, GB | Interior pentru vehicul / Vehicle interior / Intérieur de véhicule | 1 | 2024.12.20 | 26/2020 |
| 12-16 | DM/208393 | 2020.01.15 2019.07.15, 006628210, EM | Group Lotus Limited, GB | Panou de bord pentru vehicul / Instrument panel for a vehicle / Tableau de bord pour véhicule | 1 | 2025.01.15 | 29/2020 |
| 12-16 | DM/208394 | 2020.01.15 2019.07.15, 006628194, EM | Group Lotus Limited, GB | Unitate de afișare vizuală pentru vehicul / Visual display unit for vehicle / Unité d'affichage visuel pour véhicule | 1 | 2025.01.15 | 29/2020 |
| 20-02 | DM/208551 | 2019.04.12 2018.10.15, ID 2018/28, MK | Mile Atanasov, MK | Vitrină / Display stand / Présentoir | 1 | 2024.04.12 | 24/2020 |
| 24-01 | DM/208694 | 2020.03.02 | Keytec GmbH, DE | Dispozitiv pentru electroterapie / Electrotherapy device / Dispositif d'électrothérapie | 1 | 2025.03.02 | 25/2020 |

VI

Modificări intervenite în statutul juridic al cererilor și titlurilor de protecție a obiectelor de proprietate industrială / Amendments in the legal status of applications and titles of protection of industrial property objects

În prezenta Secțiune sunt publicate modificările intervenite în situația juridică a cererilor și titlurilor de protecție: modificări ale denumirilor solicitanților/titularilor, ale adreselor acestora; date despre cererile retrase, respinse, repuse în termenele omise; titluri de protecție anulate, revalidate; decăderi din drepturi; date privind contractele de cesiune, licență, gaj și franchising; lista eratelor.

In the present Section there are published amendments made in the legal status of applications and titles of protection: amendments of the applicants/rightowners names, addresses thereof; data on withdrawn, rejected, refiled in the omitted terms applications; cancelled, reinstated titles of protection; deprivations of rights; data on assignment, license, pledge and franchising agreements; errata.

Lista modificărilor

Se publică următoarele date: numărul curent, obiectul de proprietate industrială, numărul depozitului, numărul titlului de protecție, numărul BOPI, datele inițiale, datele modificate

| Nr crt | OPI | Nr. depozit | Nr. titlului de protecție | Nr. BOPI | Date inițiale | Date modificate |
|--------|---------------------------------|--|--|--|--|---|
| 1 | 2 | 3 | 4 | 5 | 6 | 7 |
| 1 | Cerere de înregistrare a mărcii | 044822 | - | 12/2019 | (730) Box 3174, Road Town, Tortola, Insulele Virgine (Britani-ce) | (730) Kingsway House, Havilland Street, St Peter Port, Guernsey, GY1 2QE, Guernsey |
| 2 | Cerere de înregistrare a mărcii | 045712 | - | 5/2020 | (511) 03 - cosmetice și produse de toaletă nemedicinale; produse nemedicinale pentru îngrijirea dinților; articole de parfumerie, uleiuri esențiale; preparate pentru albit și alte substanțe pentru spălat; preparate pentru curățare, lustruire, degresare și șlefuire; | (511) 03 - cosmetice și produse de toaletă nemedicinale; produse nemedicinale pentru îngrijirea dinților; articole de parfumerie, uleiuri esențiale; preparate pentru albit și alte substanțe pentru spălat; preparate pentru curățare, lustruire, degresare și șlefuire; toate produsele sus-menționate cu excepția cremelor, cerurilor, agenților de poleire și de impregnare pentru încălțăminte; |
| 3 | Mărci | 002941 002942 002944 008166 | 2R 1802 2R 1803 2R 1805 2R 7403 | 8/1995 3/2005 9/2014 5/2017 1/2000 7/2000 12/2008 5/2017 6/2017 11/2018 | (730) United Technologies Corporation, US | (730) RAYTHEON TECHNOLOGIES CORPORATION, US |
| 4 | Marcă | 007226 | 2R 6242 | 10/1998 4/1999 1/2005 11/2007 12/2017 | (730) Laurence Pountney Hill, London, EC4R 0HH, Regatul Unit | (730) 1 Angel Court, London, EC2R 7AG, Regatul Unit |
| 5 | Marcă | 010411 | R 9264 | 10/2002 3/2003 8/2011 9/2011 | (730) EURO-ALCO S.R.L., întreprindere mixtă, MD | (730) EURO-ALCO S.R.L., MD |
| 6 | Marcă | 016998 | R 14066 | 5/2006 10/2006 10/2013 6/2015 8/2016 | (730) Bd. Moscova nr. 15, bloc 3, ap. 7, MD-2068, Chișinău, Republica Moldova | (730) Str. Columna nr. 170, MD-2004, Chișinău, Republica Moldova |
| 7 | Marcă | 019518 | R 15375 | 5/2007 10/2007 3/2009 6/2016 2/2021 | (730) 75, Yulgok-ro, Jongno-gu, Seoul, Republica Coreea | (730) 25, Yulgok-ro 2-gil, Jongno-gu, Seoul, Republica Coreea |
| 8 | Marcă | 019909 | R 15832 | 8/2007 1/2008 11/2010 | (730) KT&G Corporation, KR 100, Pyeongchon-dong, Daedeok-gu, Daejeon, Republica Coreea | (730) KT & G Corporation, KR 71, Beotkkot-gil, Daedeok-gu, Daejeon, Republica Coreea |

| 1 | 2 | 3 | 4 | 5 | 6 | 7 |
|----|-------------------------------|--|--|--|--|--|
| 9 | Mărci | 028147 028148 028149 028150 028151 028152 | 22053 22054 22055 22056 22057 22058 | 2/2011 1/2012 | (730) Acționeroe obșcestvo otkrıtogo tipa „Galicifarm”, UA ul. Oprıřkovskaia, 6/8, 79000, g. Lvov, Ucraina | (730) ACȚIONERNOE OBȘCESTVO „GALICIFARM”, UA ul. Oprıřkovskaia, 6/8, 79024, g. Lvov, Ucraina |
| 10 | Marcă | 028696 | 22376 | 6/2011 4/2012 | (730) Str. Arhanghelul Mihail nr. 55, MD-2005, Chișinău, Republica Moldova | (730) Bd. Grigore Vieru nr. 9, MD-2005, Chișinău, Republica Moldova |
| 11 | Marcă | 028738 | 22518 | 6/2011 5/2012 | (730) Str. M. Sadoveanu nr. 2, bloc 1, ap. 84, MD-2044, Chișinău, Republica Moldova | (730) Str. Alexei Mateevici nr. 89, ap. 6, MD-2009, Chișinău, Republica Moldova |
| 12 | Mărci | 028645 028644 | 22537 22878 | 5/2011 5/2012 5/2011 9/2012 | (730) Str. Trandafirilor nr. 31, bloc 2, ap. 4, MD-2038, Chișinău, Republica Moldova | (730) Str-la Haltei nr. 1 B, MD-2023, Chișinău, Republica Moldova |
| 13 | Marcă | 027610 | 22795 | 1/2011 7/2012 | (730) Purolator Filters NA LLC, US | (730) MANN+HUMMEL Purolator Filters LLC, US |
| 14 | Marcă | 029993 | 23180 | 1/2012 11/2012 | (730) ZELMER Market Sp. z o.o., PL | (730) ZELMER PRO Sp. z o.o., PL |
| 15 | Marcă | 029144 | 23207 | 8/2011 10/2012 | (730) EMOTION TRADING S.R.L., întreprindere mixtă, MD Bd. Ștefan cel Mare și Sfânt nr. 196, MD-2004, Chișinău, Republica Moldova | (730) EMOTION TRADING S.R.L., MD Bd. Decebal nr. 6, MD-2038, Chișinău, Republica Moldova |
| 16 | Marcă | 028399 | 23593 | 3/2011 2/2013 | (730) KILIM S.A., societate comercială, MD Str. Pobeda nr. 58, MD-3805, Comrat, UTA Găgăuzia, Republica Moldova | (730) KILIM S.R.L., MD Str. Pobedı nr. 58, MD-3801, Comrat, UTA Găgăuzia, Republica Moldova |
| 17 | Marcă | 038108 | 28750 | 3/2016 12/2016 | (730) Str. Alexandru Cristea nr. 9, MD-6800, Ialoveni, Republica Moldova | (730) Str. Mitropolit Petru Movilă nr. 23, bl. 3, ap. 5, MD-2004, Chișinău, Republica Moldova |
| 18 | Mărci | 039020 039021 039019 | 29176 29177 29198 | 7/2016 4/2017 | (730) Tyrefort, 88-98 Wingfoot Way, B24 9HY, Birmingham, Regatul Unit | (730) 2920 Trident Court, Solihull Parkway, Birmingham Business Park, Birmingham, B37 7YN, Regatul Unit |
| 19 | Marcă | 042559 | 32005 | 8/2018 4/2019 | (730) Irish Breeze Unlimited Company, IE | (730) Waterwipes Unlimited Company, IE |
| 20 | Marcă | 042862 | 33067 | 9/2018 1/2020 6/2020 | (511) 32; 33 - băuturi alcoolice (cu excepția berii). | (511) 32; 33 - votcă, gin și vin spumant. |
| 21 | Desen/ model industrial | f 2016 0016 | 1726 | 5/2016 11/2016 4/2018 | (73) EURO-ALCO S.R.L., ÎNTREPRINDERE MIXTĂ, MD | (73) EURO-ALCO S.R.L., MD |

Lista contractelor de cesiune

Se publică următoarele date: numărul curent, obiectul de proprietate industrială, numărul și data depozitului, date despre prioritate, numărul titlului de protecție, numărul BOPI, date despre cedent, date despre cesionar, numărul și data înregistrării contractului

| Nr. crt. | OPI | Nr. și data depozitului | Nr. titlului de protecție | Nr. BOPI | Date despre cedent | Date despre cesionar | Nr. și data înregistrării contractului |
|----------|---------------------------------|--|---------------------------|--------------------|--|---|--|
| 1 | 2 | 3 | 4 | 5 | 6 | 7 | 8 |
| 1 | Marcă | 032525 28.01.2013 | 24837 | 3/2013 1/2014 | (730) COJOCARU Andrian, MD Str. M. Sadoveanu nr. 2, bloc 1, ap. 84, MD-2044, Republica Moldova | (730) COJOCARU Andrian, MD MD-4576, Molovata Nouă, Dubăsari, Republica Moldova TOPALO Arcadie, MD Str. Anton Ablov nr. 14, MD-2019, Codru, Chișinău, Republica Moldova | 3358 05.03.2021 |
| 2 | Marcă | 032619 01.02.2013 | 24882 | 4/2013 2/2014 | (730) COJOCARU Andrian, MD Str. M. Sadoveanu nr. 2, bloc 1, ap. 84, MD-2044, Chișinău, Republica Moldova | (730) COJOCARU Andrian, MD MD-4576, Molovata Nouă, Dubăsari, Republica Moldova TOPALO Arcadie, MD Str. Anton Ablov nr. 14, MD-2019, Codru, Chișinău, Republica Moldova | 3361 05.03.2021 |
| 3 | Cerere de înregistrare a mărcii | 046110 03.06.2020 | - | 8/2020 | (730) MELNICOVA Natalia, MD Str. Mircea Eliade nr. 4, MD-2009, Chișinău, Republica Moldova | (730) Benjamin Moore & Co. (a corporation of New Jersey), US 101 Paragon Drive, Montvale, New Jersey 07645, Statele Unite ale Americii | 3362 15.03.2021 |
| 4 | Marcă | 034520 21.01.2014 | 26333 | 4/2014 1/2015 | (730) DRAGAN Gheorghe, MD MD-5810, Budăi, Telenești, Republica Moldova | (730) DRAGAN Vasile, MD str. Vasile Lupu nr. 48/3, MD-2008, Chișinău, Republica Moldova | 3363 15.03.2021 |
| 5 | Marcă | 035079 08.05.2014 | 26722 | 6/2014 4/2015 | (730) GLORIN INGINERING S.R.L., MD Str. Moscova nr. 17, MD-3100, Bălți, Republica Moldova | (730) SANOEXPRES, MD Str. Moscovei nr. 17, MD-3100, Bălți, Republica Moldova | 3367 16.03.2021 |
| 6 | Marcă | 028965 31.03.2011 | 22977 | 7/2011 9/2012 | (730) Zakrytoe aktsionerное Obchtchestvo „Stupinskii himicheskii zavod”, RU Vlad. 9/14, ul. Frunze, g. Stupino, Moskovskaia oblast, Federația Rusă | (730) Limited liability company „Lakvir”, RU ul. Andropova, 42/15, pom. 20, Stupino, Moskovskaya obl. 142800, Federația Rusă | 3368 18.03.2021 |
| 7 | Marcă | 043884 01.03.2019 | 33967 | 5/2019 9/2020 | (730) ART-SUCCE S.R.L., MD Bd. Decebal nr. 6/2, ap.(of.) 39, MD-2072, Chișinău, Republica Moldova | (730) CARPETMALL S.R.L., MD Bd. Decebal nr. 6/2, ap. 39, MD-2002, Chișinău, Republica Moldova | 3369 18.03.2021 |
| 8 | Mărci | 041184 22.09.2017 041185 22.09.2017 | 31359 31360 | 12/2017 10/2018 | (730) Celgene Corporation, a Dela- ware corporation, US 86 Morris Avenue, Summit, New Jersey 07901, Statele Unite ale Americii | (730) Celgene International II Sàrl, o companie organizată și existentă conform legilor din Elveția, CH Crue du Pré-Jorat 14, 2108 Couvet, Elveția | 3370 18.03.2021 |

| 1 | 2 | 3 | 4 | 5 | 6 | 7 | 8 |
|----|--|--|---|---|--|---|--------------------|
| 9 | Mărci | 002640 29.07.1994 58323, 1971.04.07, SU 002487 13.07.1994 88528, 1980.03.27, SU 002325 07.07.1994 002328 07.07.1994 | 2R 1225 2R 1764 2R 2973 2R 2976 | 4/1995 11/2005 10/2008 8/2014 10/2014 8/1995 11/2005 10/2008 8/2014 10/2014 8/1995 2/1996 3/2005 10/2008 8/2014 9/2014 | (730) SABIC Global Technologies B.V., NL Plasticslaan 1, 4612 PX Bergen op Zoom, Olanda | (730) SHPP Global Technologies B.V., NL Plasticslaan 1, 4612 PX Bergen op Zoom, Olanda | 3371 18.03.2021 |
| 10 | Marcă | 009993 06.02.2001 | R 9037 | 2/2002 11/2002 12/2010 1/2012 6/2019 11/2019 | (730) Colaj-Cinema S.R.L., MD Bd. Ștefan cel Mare și Sfânt nr. 103, MD-2012, Chișinău, Republica Moldova | (730) COLAJ-COLOR S.R.L., MD Bd. Ștefan cel Mare și Sfânt nr. 103, MD-2012, Chișinău, Republica Moldova | 3372 22.03.2021 |
| 11 | Marcă | 007016 22.07.1997 | 2R 6034 | 7/1998 12/1998 4/2007 1/2009 9/2017 | (730) 3M Company, US 3M Center, 2501 Hudson Road, St. Paul, Minnesota 55144, Statele Unite ale Americii | (730) Kindeva Drug Delivery L.P., a Delaware limited partnership, US 42 Water Street, Building 75, St. Paul, MN 55170, Statele Unite ale Americii | 3373 24.03.2021 |
| 12 | Cerere de înre- gistrare a mărcii | 046610 20.08.2020 | - | 11/2020 | (730) PUZUR Lilian, MD Str. Trandafirilor nr. 11/5, ap. 33, MD-2028, Chișinău, Republica Moldova | (730) KIM, MYUNG HYUN, KR #102-1003, 420, Eonju-ro, Gangnam-gu, Seoul, Republica Coreea | 3374 24.03.2021 |
| 13 | Mărci | 033720 10.09.2013 033719 10.09.2013 | 25749 26133 | 12/2013 8/2014 12/2013 11/2014 | (730) Bayer HealthCare LLC, US 100 Bayer Road, Pittsburgh, Pennsylvania 15205, Statele Unite ale Americii | (730) Elanco US Inc., US 2500 Innovation Way Greenfield, Indiana 46140, Statele Unite ale Americii | 3375 24.03.2021 |
| 14 | Marcă | 031845 02.10.2012 | 24514 | 11/2012 11/2013 5/2017 | (730) TOFAN Alexandru, MD Str. Ginta Latină nr. 19, ap. 38, MD-2044, Chișinău, Republica Moldova | (730) FUIOR Elena, MD Str. Florilor nr. 8, bloc 4, ap. 90, MD-2068, Chișinău, Republica Moldova | 3376 24.03.2021 |
| 15 | Marcă | 038369 16.02.2016 | 29469 | 3/2016 6/2017 | (730) PLĂMĂDEALĂ Ion, MD Str. Nadejda Russo nr. 2/5, MD-2024, Chișinău, Republica Moldova | (730) GROSU Vasile, MD Str. Iacob Ciachir nr. 1, MD-3600, Ungheni, Republica Moldova | 3377 24.03.2021 |
| 16 | Mărci | 031366 03.07.2012 031368 03.07.2012 031401 03.07.2012 031408 03.07.2012 031412 03.07.2012 | 24293 24294 24297 24298 24299 | 10/2012 9/2013 3/2017 | (730) Kusum Pharm LLC, UA 54, Skriabina str., Sumy, 40020, Ucraina | (730) LLC Gladpharm LTD, UA Alma-Atynska Str., 58, Kiev, 02092, Ucraina | 3354 25.03.2021 |

MD - BOPI 4/2021

| | | | | | |
|--|----------------------|-------|--------------------------------------|--|--|
| | 031402 03.07.2012 | 24305 | | | |
| | 031410 03.07.2012 | 24306 | | | |
| | 031413 03.07.2012 | 24307 | | | |
| | 031414 03.07.2012 | 24308 | | | |
| | 031404 03.07.2012 | 24387 | | | |
| | 031407 03.07.2012 | 24388 | | | |
| | 031416 03.07.2012 | 24389 | | | |
| | 031371 03.07.2012 | 24516 | 1/2013 11/2013 3/2017 | | |
| | 031363 03.07.2012 | 24572 | 1/2013 12/2013 3/2017 | | |
| | 031365 03.07.2012 | 24573 | | | |
| | 031367 03.07.2012 | 24574 | | | |
| | 031403 03.07.2012 | 24579 | | | |
| | 031417 03.07.2012 | 24580 | | | |
| | 031406 03.07.2012 | 24899 | 10/2012 2/2014 3/2017 | | |
| | 031418 03.07.2012 | 24984 | 10/2012 3/2014 3/2017 | | |
| | 031364 03.07.2012 | 25670 | 10/2012 8/2014 3/2017 | | |
| | 031411 03.07.2012 | 26054 | 1/2013 11/2014 3/2017 | | |
| | 031405 03.07.2012 | 27009 | 1/2013 1/2015 7/2015 3/2017 | | |
| | 031415 03.07.2012 | 27010 | | | |
| | 040780 15.06.2017 | 30633 | 8/2017 4/2018 | | |
| | 040781 15.06.2017 | 30634 | | | |

Lista contractelor de licență

Se publică următoarele date: numărul curent, obiectul de proprietate industrială, numărul titlului de protecție, date despre licențiar, date despre licențiat, informații privind contractul de licență, numărul și data înregistrării contractului

| Nr. crt. | OPI | Nr. și data de depozit | Nr. titlului de protecție | Nr. BOPI | Licențiar | Licențiat | Informații privind contractul de licență | Nr. și data înregistrării contractului |
|----------|-------|------------------------|---------------------------|--|--|---|--|--|
| 1 | Marcă | 036378 29.12.2014 | 28232 | 3/2015 11/2015 7/2016 | (730) GUȚU Serghei, MD Str. Ion Neculce nr. 12/1, ap. 85, MD-2069, Chișinău, Republica Moldova | (791) BEERMASTER BREWERY S.R.L., MD Str. M. Sadoveanu nr. 3, MD-3100, Bălți, Republica Moldova | 1. Licență exclusivă. 2. Termenul de acțiune al contractului - până la 29.12.2024. 3. Teritoriul de acțiune al contractului - Republica Moldova. | 3365 16.03.2021 |
| 2 | Marcă | 013547 10.09.2003 | R 12007 | 11/2004 4/2005 11/2014 6/2020 | (730) GUȚU Dumitru, MD Str. V. Cikalov nr. 87, ap. 84, MD- 3100, Bălți, Republica Moldova | (791) BEERMASTER BREWERY S.R.L., MD Str. M. Sadoveanu nr. 3, MD-3100, Bălți, Republica Moldova | 1. Licență exclusivă. 2. Termenul de acțiune al contractului - până la 10.09.2023. 3. Teritoriul de acțiune al contractului - Republica Moldova. | 3366 16.03.2021 |

Radieri din Registrul național al contractelor de licență

Prin decizia AGEPI nr. 3689 din 25.03.2021 se radiază informația privind contractul de licență neexclusivă nr. 2184 înregistrat la 30.10.2013, încheiat între licențiarul Obschestvo s ogranichennoy otvetstvennostyu „Masloekstraktsionniy zavod Yug Rusi”, RU și licențiatul Obschestvo s ogranichennoy otvetstvennostyu „Zolotaya Semechka”, RU, referitor la mărcile internaționale nr. IR 760818 și IR 880549, în temeiul demersului de radiere a contractului de licență neexclusivă din 02.10.2020.

Prin decizia AGEPI nr. 3690 din 25.03.2021 se radiază informația privind contractul de licență neexclusivă nr. 2396 înregistrat la 22.12.2014, încheiat între licențiarul Obschestvo s ogranichennoy otvetstvennostyu „Masloekstraktsionniy zavod Yug Rusi”, RU și licențiatul Obschestvo s ogranichennoy otvetstvennostyu „Zolotaya Semechka”, RU, referitor la marca internațională nr. IR 1021490, în temeiul demersului de radiere a contractului de licență neexclusivă din 02.10.2020.

Prin decizia AGEPI nr. 3691 din 25.03.2021 se radiază informația privind contractul de licență neexclusivă nr. 2221 înregistrat la 03.02.2014, încheiat între licențiarul OOO „Chernyansky Zavod Rastitelnykh Masel”, RU și licențiatul Obschestvo s ogranichennoy otvetstvennostyu „Zolotaya Semechka”, RU, referitor la marca nr. R 10358, în temeiul demersului de radiere a contractului de licență neexclusivă din 04.03.2021.

FA9A Lista cererilor de brevet de invenție retrase

Se publică următoarele date: numărul curent, codul țării conform normei ST. 3 OMPI, numărul depozitului, data depozitului, numărul BOPI în care a fost publicată cererea de brevet de invenție, articolul din Legea nr.50/2008 în baza căruia a fost retrasă cererea

| Nr. crt. | Cod ST. 3 OMPI | (21) Nr. depozit | (22) Data depozit | (41) Nr. BOPI | Art. |
|----------|----------------|------------------|-------------------|---------------|-----------|
| 1 | DE | a 2015 0089 | 2014.03.25 | 3/2016 | 46, 91(2) |
| 2 | US | a 2015 0122 | 2014.06.13 | 5/2016 | 46, 91(2) |
| 3 | US | a 2016 0007 | 2014.07.24 | 6/2016 | 46, 91(2) |
| 4 | DE | a 2016 0125 | 2015.04.22 | 5/2017 | 51(6) |
| 5 | IT | a 2018 0061 | 2017.02.25 | 1/2019 | 51(2) |

FC9A Lista cererilor de brevet de invenție respinse

Se publică următoarele date: numărul curent, codul țării conform ST. 3 OMPI, numărul depozitului, data depozitului, numărul BOPI în care a fost publicată cererea de brevet de invenție, articolul din Legea nr. 50/2008 în baza căruia a fost respinsă cererea

| Nr. crt. | Cod ST. 3 OMPI | (21) Nr. depozit | (22) Data depozit | (41) Nr. BOPI | Art. |
|----------|----------------|------------------|-------------------|---------------|------|
| 1 | MD | a 2020 0002 | 2019.02.18 | 8/2020 | 8 |
| 2 | MD | a 2020 0013 | 2020.02.18 | - | 10 |

MM4A Lista brevetelor de invenție a căror valabilitate a încetat înainte de termen prin neachitarea taxei de menținere în vigoare a brevetului, conform art. 68 din Legea nr. 50/2008 (cu dreptul de restabilire)

Se publică următoarele date: numărul curent, titularul și codul țării conform normei ST.3 OMPI, numărul brevetului, numărul depozitului, data depozitului, data încetării valabilității

| Nr. crt. | (73) Titular, cod ST.3 OMPI | (11) Nr. brevet | (21) Nr. depozit | (22) Data depozit | Data încetării valabilității |
|----------|---|-----------------|------------------|-------------------|------------------------------|
| 1 | CARANFIL Victor, MD; ȘCHILIOV Vladimir, MD | 3667 | a 2005 0250 | 2005.09.01 | 2020.09.01 |
| 2 | INSTITUTUL DE CHIMIE AL ACADEMIEI DE ȘTIINȚE A MOLDOVEI, MD | 4118 | a 2010 0102 | 2010.09.02 | 2020.09.02 |
| 3 | VORNICOGLO Hristofor, MD | 4145 | a 2010 0096 | 2010.09.03 | 2020.09.03 |
| 4 | UNIVERSITATEA DE STAT DIN MOLDOVA, MD | 4393 | a 2015 0083 | 2015.09.04 | 2020.09.04 |
| 5 | UNIVERSITATEA TEHNICĂ A MOLDOVEI, MD; INSTITUTUL DE CERCETĂRI PENTRU HIDRAULICĂ ȘI PNEUMATICĂ, RO | 4401 | a 2015 0093 | 2015.09.30 | 2020.09.30 |
| 6 | UNIVERSITATEA DE STAT DIN MOLDOVA, MD | 4402 | a 2015 0084 | 2015.09.04 | 2020.09.04 |
| 7 | ONCEANU Mihail, MD | 4416 | a 2015 0090 | 2015.09.15 | 2020.09.15 |
| 8 | UNIVERSITATEA DE STAT DIN MOLDOVA, MD | 4418 | a 2015 0095 | 2015.09.30 | 2020.09.30 |
| 9 | BIOCEROX PRODUCTS B.V., NL | 4578 | a 2014 0039 | 2012.09.13 | 2020.09.13 |
| 10 | BIOCEROX PRODUCTS B.V., NL | 4612 | a 2017 0082 | 2012.09.13 | 2020.09.13 |

MM4A Lista brevetelor de invenție a căror valabilitate a încetat înainte de termen prin neachitarea taxei de menținere în vigoare a brevetului, conform art. 68 din Legea nr. 50/2008, pentru care termenul de restabilire a expirat

Se publică următoarele date: numărul curent, titularul și codul țării conform normei ST. 3 OMPI, numărul brevetului, numărul depozitului, data depozitului, data încetării valabilității

| Nr. crt. | (73) Titular, cod ST. 3 OMPI | (11) Nr. brevet | (21) Nr. depozit | (22) Data depozit | Data încetării valabilității |
|----------|---|-----------------|------------------|-------------------|------------------------------|
| 1 | SOCIETATEA PE ACȚIUNI „MOLDOVAHIDROMAȘ”, MD | 2246 | a 2001 0326 | 2001.09.28 | 2019.09.28 |
| 2 | SOCIETATEA PE ACȚIUNI „MOLDOVAHIDROMAȘ”, MD | 2432 | a 2001 0330 | 2001.09.28 | 2019.09.28 |
| 3 | SOCIETATEA PE ACȚIUNI „MOLDOVAHIDROMAȘ”, MD | 2460 | a 2001 0336 | 2001.09.28 | 2019.09.28 |
| 4 | LES LABORATOIRES SERVIER, FR | 4336 | a 2012 0094 | 2012.10.31 | 2019.10.31 |
| 5 | LES LABORATOIRES SERVIER, FR | 4392 | a 2013 0082 | 2013.10.30 | 2019.10.30 |
| 6 | ABABII Nicolai, MD | 4495 | a 2016 0101 | 2016.09.09 | 2019.09.09 |
| 7 | OKEANOS CORPORATION, SC | 4533 | a 2014 0031 | 2012.10.01 | 2019.10.01 |
| 8 | GILEAD PHARMASSET LLC, US | 4589 | a 2014 0035 | 2012.09.14 | 2019.09.14 |

MM9Y Lista brevetelor de invenție de scurtă durată a căror valabilitate a încetat înainte de termen prin neachitarea taxei de menținere în vigoare a brevetului, conform art. 68 din Legea nr. 50/2008 (cu dreptul de restabilire)

Se publică următoarele date: numărul curent, titularul și codul țării conform normei ST.3 OMPI, numărul brevetului, numărul depozitului, data depozitului, data încetării valabilității

| Nr. crt. | (73) Titular, cod ST.3 OMPI | (11) Nr. brevet | (21) Nr. depozit | (22) Data depozit | Data încetării valabilității |
|----------|--|-----------------|------------------|-------------------|------------------------------|
| 1 | INSTITUTUL DE FIZICĂ APLICATĂ AL ACADEMIEI DE ȘTIINȚE A MOLDOVEI, MD | 974 | s 2015 0123 | 2015.09.08 | 2020.09.08 |
| 2 | UNIVERSITATEA TEHNICĂ A MOLDOVEI, MD | 1000 | s 2015 0135 | 2015.09.30 | 2020.09.30 |
| 3 | UNIVERSITATEA TEHNICĂ A MOLDOVEI, MD | 1007 | s 2015 0130 | 2015.09.22 | 2020.09.22 |
| 4 | INSTITUTUL DE GENETICĂ, FIZIOLOGIE ȘI PROTECȚIE A PLANTELOR, MD | 1012 | s 2015 0124 | 2015.09.09 | 2020.09.09 |
| 5 | INSTITUTUL DE CHIMIE AL ACADEMIEI DE ȘTIINȚE A MOLDOVEI, MD; INSTITUTUL DE FIZICĂ APLICATĂ AL ACADEMIEI DE ȘTIINȚE A MOLDOVEI, MD | 1025 | s 2015 0136 | 2015.09.30 | 2020.09.30 |
| 6 | IP UNIVERSITATEA DE STAT DE MEDICINĂ ȘI FARMACIE „NICOLAE TESTEMIȚANU” DIN REPUBLICA MOLDOVA, MD | 1046 | s 2015 0126 | 2015.09.11 | 2020.09.11 |
| 7 | KOTLEAROV Alexandr, MD | 1345 | s 2018 0087 | 2018.08.21 | 2020.08.21 |
| 8 | PRIDA Andrei, MD | 1346 | s 2018 0088 | 2018.09.05 | 2020.09.05 |

MM4E Lista brevetelor europene validate a căror valabilitate a încetat înainte de termen prin neachitarea taxei de menținere în vigoare a brevetului, conform art. 68 din Legea nr. 50/2008 (cu dreptul de restabilire)

Se publică următoarele date: numărul curent, titularul și codul țării conform normei ST. 3 OMPI, numărul brevetului, numărul depozitului MD/EP, data depozitului, data încetării valabilității

| Nr. crt. | (73) Titular, cod ST.3 OMPI | (11) Nr. brevet | (21) Nr. depozit MD/EP | (22) Data depozit | Data încetării valabilității |
|----------|-------------------------------|-----------------|-------------------------|-------------------|------------------------------|
| 1 | LES Laboratoires Servier, FR; | MD/EP 3124025 | e 2017 0007 16181821 | 2016.07.29 | 2020.07.29 |

MM9E Lista brevetelor pentru soi de plantă a căror valabilitate a încetat înainte de termen prin neachitarea taxei de menținere în vigoare a brevetului, conform art. 59 din Legea nr. 39/2008 (cu dreptul de restabilire)

Se publică următoarele date: numărul curent, titularul și codul țării conform normei ST.3 OMPI, numărul brevetului, numărul depozitului, data depozitului, data publicării hotărârii de acordare a brevetului, data încetării valabilității

| Nr. crt. | (73) Titular, cod ST.3 OMPI | (11) Nr. brevet | (21) Nr. depozit | (22) Data depozit | (45) Data publicării hotărârii de acordare | Data încetării valabilității |
|----------|---|-----------------|------------------|-------------------|--|------------------------------|
| 1 | SOCIETATEA COMERCIALĂ, KONTRASTWEGE, RO | 134 | v 2012 0027 | 2012.04.25 | 2013.07.31 | 2020.07.31 |

Lista cererilor de înregistrare a mărcilor retrase

Se publică următoarele date: numărul curent, numărul de depozit, data de depozit, data retragerii cererii, motivele de retragere în conformitate cu Legea nr. 38/2008, numărul BOPI în care a fost publicată cererea de înregistrare a mărcii

| Nr. crt. | (21) Nr. de depozit | (22) Data de depozit | Data retragerii | Motivele de retragere | Nr. BOPI |
|----------|---------------------|----------------------|-----------------|-----------------------|----------|
| 1 | 035278 | 2014.06.16 | 2021.03.31 | Art. 44 (4) a | 7/2014 |
| 2 | 042661 | 2018.06.13 | 2021.03.02 | Art. 44 (4) a | 8/2018 |
| 3 | 042979 | 2018.08.17 | 2021.03.11 | Art. 44 (4) a | 4/2019 |
| 4 | 044143 | 2019.04.18 | 2021.03.29 | Art. 44 (4) a | 6/2019 |
| 5 | 044200 | 2019.05.02 | 2021.03.11 | Art. 44 (4) a | 7/2019 |
| 6 | 044204 | 2019.05.02 | 2021.03.16 | Art. 44 (4) a | 7/2019 |
| 7 | 044224 | 2019.05.08 | 2021.03.11 | Art. 44 (4) a | 7/2019 |
| 8 | 044853 | 2019.09.13 | 2021.03.29 | Art. 44 (4) a | 12/2019 |
| 9 | 044877 | 2019.09.20 | 2021.03.19 | Art. 44 (4) a | 11/2019 |
| 10 | 045049 | 2019.10.24 | 2021.03.23 | Art. 44 (4) a | 12/2019 |
| 11 | 046288 | 2020.07.06 | 2021.03.11 | Art. 44 (1) | 9/2020 |
| 12 | 046289 | 2020.07.06 | 2021.03.11 | Art. 44 (1) | 9/2020 |
| 13 | 047022 | 2020.11.04 | 2021.03.16 | Art. 44 (1) | 3/2021 |
| 14 | 047190 | 2020.12.02 | 2021.03.10 | Art. 44 (1) | 3/2021 |
| 15 | 047191 | 2020.12.02 | 2021.03.10 | Art. 44 (1) | 3/2021 |
| 16 | 047192 | 2020.12.02 | 2021.03.10 | Art. 44 (1) | 3/2021 |
| 17 | 047193 | 2020.12.02 | 2021.03.10 | Art. 44 (1) | 3/2021 |
| 18 | 047194 | 2020.12.02 | 2021.03.10 | Art. 44 (1) | 3/2021 |

Lista cererilor de înregistrare a mărcilor respinse

Se publică următoarele date: numărul curent, numărul de depozit, data de depozit, denumirea mărcii, solicitantul și codul țării conform normei ST.3 OMPI, data expedierii deciziei de respingere, numărul BOPI în care a fost publicată cererea de înregistrare a mărcii

| Nr crt. | (210) Nr. de de- pozit | (220) Data de depozit | (540) Reproducerea mărcii | (730) Solicitant cod ST.3 OMPI | Data expedierii deciziei de respingere | (441) Nr. BOPI |
|---------|---------------------------------|-----------------------------|---|--|--|----------------------|
| 1 | 038885 | 2016.05.13 | Moldova Zahăr | Moldova Zahăr S.R.L., întreprindere cu capital străin, MD | 2021.03.26 | 6/2016 |
| 2 | 042084 | 2018.02.27 | FAVORIT | CUZNETOV Iurie, MD | 2021.03.31 | 6/2018 |
| 3 | 043967 | 2019.03.11 | Gallina Blanca Boș Acru | THE GB FOODS, S.A., ES | 2021.03.25 | 6/2019 |
| 4 | 044643 | 2019.07.25 | РУССКИЙ ПРОДУКТ | CATALINA TRADING S.R.L., MD | 2021.03.03 | 9/2019 |
| 5 | 045130 | 2019.11.12 | KOBLEVO | Actционерne Tovarystvo „Koblevo”, UA | 2021.03.17 | 2/2020 |
| 6 | 045267 | 2019.12.06 | MOTO PRIM | GRIGONICOL-PRIM S.R.L., MD | 2021.03.25 | 2/2020 |
| 7 | 045342 | 2019.12.24 | ECONT | ECONT PROF S.R.L., MD | 2021.03.01 | 2/2020 |
| 8 | 045346 | 2019.12.24 | POIANA BRANESTI | SOCIETY'S ART S.R.L., MD | 2021.03.01 | 2/2020 |
| 9 | 045423 | 2020.01.16 | SPACEFOOD | GLEVIOV PRO S.R.L., MD | 2021.03.12 | 3/2020 |
| 10 | 045454 | 2020.01.22 | NUMELE ATRAGE SOARTA LIDER ИМЯ ГОВОРИТ САМО ЗА СЕБЯ | GLADCOV Serghei, MD | 2021.03.05 | 3/2020 |
| 11 | 045457 | 2019.12.20 | Lions Arena | LaitTel S.R.L., MD | 2021.03.12 | 6/2020 |
| 12 | 045458 | 2020.01.23 | БОHEМА | CARLEVANA WINERY S.R.L., MD | 2021.03.12 | 3/2020 |
| 13 | 045465 | 2020.01.23 | ETALON | ZOLOTOI AIST S.R.L., întreprindere cu capital străin, fabrică de vinuri și coniacuri, MD | 2021.03.23 | 3/2020 |
| 14 | 045478 | 2020.01.28 | VOLTEN | BÎZGU Daniela, MD | 2021.03.22 | 5/2020 |
| 15 | 045494 | 2020.01.29 | KROSNO | CEPOI Victor, MD | 2021.03.22 | 5/2020 |
| 16 | 045509 | 2020.01.31 | MIRO CAKES | POPARCEA Ion, MD | 2021.03.23 | 3/2020 |
| 17 | 045532 | 2020.02.11 | PURCARNE | EXPERTVIN S.R.L., MD | 2021.03.12 | 4/2020 |
| 18 | 045538 | 2020.02.04 | MOJO | EXPERTVIN S.R.L., MD | 2021.03.12 | 4/2020 |
| 19 | 045542 | 2020.02.05 | ЕКОЦЕЛУЛОЗА ТЕР- МИЦĂ | ECOMOL GRUP S.R.L., MD | 2021.03.16 | 4/2020 |
| 20 | 045565 | 2020.02.07 | Polski SPOLEM IMPEX | SPOLEM-IMPEX S.R.L., MD | 2021.03.12 | 4/2020 |
| 21 | 045585 | 2020.02.13 | РАДИКАЛЬНОЕ ПРОЩЕНИЕ | KALEVA Aliona, MD | 2021.03.12 | 4/2020 |
| 22 | 045586 | 2020.02.13 | IERTARE RADICALĂ | KALEVA Aliona, MD | 2021.03.12 | 4/2020 |
| 23 | 045589 | 2020.02.13 | HUNTER | LOUTZIK Nikolay, BG | 2021.03.31 | 4/2020 |
| 24 | 045601 | 2020.02.10 | ТЦСМ | MOCAN Serghei, MD | 2021.03.12 | 4/2020 |
| 25 | 045642 | 2020.02.27 | VIP MAGAZIN | New VIP Magazin S.R.L., publicație periodică revista, MD | 2021.03.16 | 4/2020 |
| 26 | 045675 | 2020.02.27 | OLINA | MIRON Pavel, MD | 2021.03.23 | 4/2020 |
| 27 | 045753 | 2020.03.12 | BRILLIANT | SUPRATEN S.A., MD | 2021.03.31 | 5/2020 |
| 28 | 045756 | 2020.03.13 | ANTIVIRUS | ZOLOTOI AIST S.R.L., întreprindere cu capital străin, fabrică de vinuri și coniacuri, MD | 2021.03.05 | 5/2020 |
| 29 | 045851 | 2020.04.06 | CELLEBRU | PANUȘ Grigore, MD | 2021.03.25 | 6/2020 |

Lista certificatelor de înregistrare a mărcilor al căror termen de valabilitate a expirat (inclusiv termenul de grație) conform art. 16 (5) din Legea nr. 38/2008

Se publică următoarele date: numărul curent, numărul de ordine al înregistrării, numărul de depozit, denumirea mărcii, data expirării valabilității, titularul și codul țării conform normei ST. 3 OMPI

| Nr. crt. | (111/116) Nr. înregistrării | (210) Nr. de depozit | (540) Denumirea mărcii | (181/186) Data expirării valabilității | (730) Titular și adresă, cod ST. 3 OMPI |
|----------|-----------------------------------|----------------------------|--|--|---|
| 1 | 2 | 3 | 4 | 5 | 6 |
| 1 | 2R 60 | 000147 | GREENBURN | 2020.09.21 | Afton Chemical Limited, GB London Road, Bracknell, Berkshire, RG12 2 UW, Anglia, Regatul Unit |
| 2 | 2R 200 | 000567 | RYVITA | 2020.09.05 | THE JORDANS & RYVITA COMPANY LIMITED, GB Weston Centre, 10 Grosvenor Street, London W1K 4QY, Regatul Unit |
| 3 | R 7927 | 009600 | VINMOLDOVA | 2020.09.07 | Poliproject Exhibitions S.R.L., MD Str. Maria Cibotari nr. 19, MD-2012, Chișinău, Republica Moldova |
| 4 | R 8101 | 009616 | ExInf Service | 2020.09.20 | EXINF-SERVICE S.R.L., companie de experti- ză și analiză a activității economico-financiare a subiecților economici, MD Str. Tignina nr. 65, MD-2001, Chișinău, Republica Moldova |
| 5 | R 8130 | 009609 | AZAVOR | 2020.09.12 | Pfizer Products Inc., corporație organizată și existentă conform legilor statului Connecticut, US Eastern Point Road, Groton, Connecticut 06340, Statele Unite ale Americii |
| 6 | R 8160 | 009665 | OHAUS | 2020.09.25 | Ohaus Corporation, US 19A Chapin Road, Pine Brook, NJ 07058, Statele Unite ale Americii |
| 7 | R 8161 | 009666 | HUMAN | 2020.09.26 | HUMAN Gesellschaft für Biochemica und Di- agnostica mbH, DE Max-Planck-Ring 21, 65205 Wiesbaden, Ger- mania |
| 8 | R 8165 | 009679 | VOXTEL SE GÎNDEȘTE LA TINE VOXTEL ДУМАЕТ О БАС | 2020.09.13 | ORANGE MOLDOVA S.A., întreprindere mix- tă, MD Str. Alba-Iulia nr. 75, MD-2071, Chișinău, Republica Moldova |
| 9 | R 8228 | 009606 | Marcă figurativă | 2020.09.08 | Wm. Wrigley Jr. Company, US 410 North Michigan Avenue, Chicago, Illinois 60611, Statele Unite ale Americii |
| 10 | R 8288 | 009605 | PLAYMATE OF THE YEAR | 2020.09.08 | Playboy Enterprises International, Inc., US 680 North Lake Shore Drive, Chicago, Illinois 60611, Statele Unite ale Americii |
| 11 | R 8402 | 009613 | INTERNATIONAL RED & WHITE | 2020.09.15 | PHILIP MORRIS BRANDS SARL, CH Quai Jeanrenaud 3, CH-2000 NEUCHÂTEL, Elveția |
| 12 | R 8480 | 009617 | OMNIplus SelectBus | 2020.09.21 | Daimler AG, DE Mercedesstrasse 137, 70327 Stuttgart, Ger- mania |
| 13 | R 8732 | 009644 | CARNE DK | 2020.09.28 | CARNE DK S.R.L., întreprindere cu capital străin, MD MD-4816, Hrușova, Criuleni, Republica Moldova |
| 14 | R 9539 | 009674 | Monte Carlo FILTERS | 2020.09.04 | Japan Tobacco Inc., JP 2-2-1, Toranomon, Minato-ku, Tokyo, Japonia |
| 15 | 21428 | 027755 | Comet | 2020.09.14 | Harrington Development Inc., PA Arango-Orillac Bldg. East 54 th street, Panama, Panama |
| 16 | 21434 | 027734 | EVOLTRA | 2020.09.02 | Genzyme Corporation, US 50 Binney Street, Cambridge, Massachusetts 02142, Statele Unite ale Americii |

| 1 | 2 | 3 | 4 | 5 | 6 |
|----|-------|--------|------------------------------|------------|---|
| 17 | 21435 | 027735 | JONEXA | 2020.09.02 | Genzyme Corporation, US 50 Binney Street, Cambridge, Massachusetts 02142, Statele Unite ale Americii |
| 18 | 21441 | 027759 | LX | 2020.09.14 | Harrington Development Inc., PA Arango-Orillac Bldg. East 54 th street, Panama, Panama |
| 19 | 21442 | 027811 | MITUX | 2020.09.17 | NGUYEN SI TRUNG KY, MD Str. George Meniuc nr. 58, MD-2009, Chişinău, Republica Moldova |
| 20 | 21443 | 027812 | МЕКОЗИ | 2020.09.17 | NGUYEN SI TRUNG KY, MD Str. George Meniuc nr. 58, MD-2009, Chişinău, Republica Moldova |
| 21 | 21512 | 027730 | ГОПТЕН | 2020.09.02 | Abbott GmbH & Co. KG, DE Max-Planck-Ring 2, 65205 Wiesbaden, Germania |
| 22 | 21513 | 027756 | Ebony | 2020.09.14 | Harrington Development Inc., PA Arango-Orillac Bldg. East 54 th street, Panama, Panama |
| 23 | 21518 | 027869 | Старый Мельник СВЕТЛОЕ | 2020.09.30 | Efes Holland Technical Management Consultancy B.V., NL Strawinskylaan 1229, 1077 XX Amsterdam, Olanda |
| 24 | 21519 | 027873 | PINAFLEX | 2020.09.29 | ZINCENCO Alexandr, MD Str. Dimineții nr. 28, MD-2002, Chişinău, Republica Moldova |
| 25 | 21534 | 027861 | PREFER | 2020.09.30 | MOLDTELECOM S.A., MD Bd. Ștefan cel Mare și Sfânt nr. 10, MD-2001, Chişinău, Republica Moldova |
| 26 | 21535 | 027816 | LION CAPITAL | 2020.09.17 | Lion Capital LLP, GB 21 Grosvenor Place, London, SW1X 7HF, Regatul Unit |
| 27 | 21536 | 027810 | IKARUSBUS | 2020.09.16 | dr. Tamás Szabó, HU H-2094 Nagykovácsi, Szt. Flórián u. 28, Ungaria dr. Marianna Ritter, HU H-1133 Budapest, Pannónia u. 66, Ungaria |
| 28 | 21572 | 027838 | VIDAYLIN | 2020.09.22 | Abbott Laboratories, US Abbott Park, Illinois 60064, Statele Unite ale Americii |
| 29 | 21573 | 027839 | Видайллин | 2020.09.22 | Abbott Laboratories, US Abbott Park, Illinois 60064, Statele Unite ale Americii |
| 30 | 21582 | 027856 | МЕРИДИА | 2020.09.27 | Abbott GmbH & Co. KG, DE Max-Planck-Ring 2, 65205 Wiesbaden, Germania |
| 31 | 21590 | 027784 | SENCI | 2020.09.14 | CHONGQING SENCI IMPORT AND EXPORT TRADING CO., LTD, CN NO, 200 Northern Tongxin Road, Tong Jiayi Town, Beibei District, Chongqing, China |
| 32 | 21601 | 027720 | PLANTAGOVITA | 2020.09.07 | CSK GRUP PLUS S.R.L., MD Drumul Viilor nr. 36/2, MD-2021, Chişinău, Republica Moldova |
| 33 | 21602 | 027722 | HOLOSAS | 2020.09.07 | CSK GRUP PLUS S.R.L., MD Drumul Viilor nr. 36/2, MD-2021, Chişinău, Republica Moldova |
| 34 | 21603 | 027723 | FLUCOFARM | 2020.09.07 | CSK GRUP PLUS S.R.L., MD Drumul Viilor nr. 36/2, MD-2021, Chişinău, Republica Moldova |
| 35 | 21604 | 027724 | CALMOCORD | 2020.09.07 | CSK GRUP PLUS S.R.L., MD Drumul Viilor nr. 36/2, MD-2021, Chişinău, Republica Moldova |
| 36 | 21631 | 027826 | CRYSTAL CLUB | 2020.09.17 | Î.I. "ZAGORNEANU EUGENIA", MD Str. M. Sadoveanu nr. 30/3, ap. 10, MD-2075, Chişinău, Republica Moldova |
| 37 | 21642 | 027874 | FARBIS | 2020.09.29 | ZINCENCO Alexandr, MD Str. Dimineții nr. 28, MD-2002, Chişinău, Republica Moldova |
| 38 | 21655 | 027743 | Ni-Sal | 2020.09.03 | IMPERIAL TEAS (PVT) LTD, LK 121A, Biyagama Road, Kelaniya, Sri Lanka |
| 39 | 21664 | 027713 | PONY EXPRESS | 2020.09.08 | IUNIAL-MARKET S.R.L., MD Bd. Decebal nr. 78, bloc 1, ap. 12, MD-2038, Chişinău, Republica Moldova |

| 1 | 2 | 3 | 4 | 5 | 6 |
|----|-------|--------|--|------------|---|
| 40 | 21688 | 027795 | BIOVERDE БИОВЕРДЕ | 2020.09.15 | HVOROSTEANOVA Irena, MD Str. Sprîncenoaia nr. 6/3, ap. 33, MD-2028, Chişinău, Republica Moldova SILE Corina, MD Bd. Dacia nr. 49/1, ap. 15, MD-2062, Chişinău, Republica Moldova |
| 41 | 21689 | 027796 | FLURASTIN ФЛУРАСТИН | 2020.09.15 | HVOROSTEANOVA Irena, MD Str. Sprîncenoaia nr. 6/3, ap. 33, MD-2028, Chişinău, Republica Moldova SILE Corina, MD Bd. Dacia nr. 49/1, ap. 15, MD-2062, Chişinău, Republica Moldova |
| 42 | 21694 | 027789 | FUNDAȚIA EDELWEISS | 2020.09.16 | EDELWEISS, fundație, MD Bd. Dimitrie Cantemir nr. 1, bloc 1, MD-2001, Chişinău, Republica Moldova |
| 43 | 21695 | 027827 | CRYSTAL | 2020.09.17 | Î.I. "ZAGORNEANU EUGENIA", MD Str. M. Sadoveanu nr. 30/3, ap. 10, MD-2075, Chişinău, Republica Moldova |
| 44 | 21697 | 027885 | CARLEAN PRODUS NATURAL GARANTAT | 2020.09.24 | PAN-CAR-LEAN S.R.L., societate comercială, MD Str. Miciurin nr. 35, MD-2012, Durlleşti, Chişinău, Republica Moldova |
| 45 | 21700 | 027867 | credit Plus | 2020.09.28 | CREDITPLUS S.R.L., organizație de microfinanțare, MD Str. A. Puşkin nr. 47/1-1B, MD-2005, Chişinău, Republica Moldova |
| 46 | 21707 | 027794 | BIOPASIT БИОПАСИТ | 2020.09.15 | HVOROSTEANOVA Irena, MD Str. Sprîncenoaia nr. 6/3, ap. 33, MD-2028, Chişinău, Republica Moldova |
| 47 | 21713 | 027745 | MSN | 2020.09.03 | MICROSOFT CORPORATION, US One Microsoft Way, Redmond, WA 98052- 6399, Statele Unite ale Americii |
| 48 | 21714 | 027837 | ariluX | 2020.09.22 | ARILUX S.R.L., MD Str. Miron Costin nr. 20, ap. 3, MD-2068, Chişinău, Republica Moldova |
| 49 | 21745 | 027800 | Marcă tridimensi- onală | 2020.09.17 | SĂLCUȚA S.R.L., întreprindere mixtă, MD MD-4323, Sălcuța, Căușeni, Republica Moldova |
| 50 | 21746 | 027866 | Podmarin | 2020.09.27 | CHIMAGROMARKETING S.R.L., MD Str. Tighina nr. 65, of. 414, MD-2001, Chişinău, Republica Moldova |
| 51 | 21754 | 027725 | Joy's drink | 2020.09.06 | BALABAN INTRAVEST S.R.L., MD MD-5024, Gura Căinarului, Florești, Republica Moldova |
| 52 | 21776 | 027781 | MAXCOM | 2020.09.15 | STARODUBOV Iurii, MD Str. Miron Costin nr. 8, ap. 16, MD-2068, Chişinău, Republica Moldova |
| 53 | 21805 | 027787 | INTERIA DRAPERII TAPET LUMINA ШТОРЫ ОБОИ СВЕТ | 2020.09.15 | CASA PRACTICĂ S.R.L., MD Str. Mihai Eminescu nr. 41, bloc 1, MD-2012, Chişinău, Republica Moldova |
| 54 | 21806 | 027790 | FLAME CLUB | 2020.09.14 | WISEN INTERNATIONAL INDUSTRIES LTD., HK Flat 3, 19/F., New Com. Centre, 19 On Sum Str., Shatin, N. T., Hong Kong |
| 55 | 21811 | 027853 | ASTER АСТЕР | 2020.09.23 | MOLDAGROVIN S.R.L., MD Str. Vi. Korolenko nr. 6, MD-5301, Vulcănești, UTA Găgăuzia, Republica Moldova |
| 56 | 21812 | 027854 | Marcă figurativă | 2020.09.23 | Shiseido Company, Limited, JP 7-5-5 Ginza, Chuo-Ku, Tokyo 104-8010, Japonia |
| 57 | 21842 | 027852 | Dăruiește o pove- ste | 2020.09.23 | RADIO MEDIA GROUP S.R.L., MD Str. Ghiocelilor nr. 1, MD-2008, Chişinău, Republica Moldova |
| 58 | 21848 | 027788 | A ASOCIATIA OA- MENILOR DE AFACERI | 2020.09.14 | Asociația Oamenilor de Afaceri din Moldova, asociație obștească, MD Bd. Dimitrie Cantemir nr. 1, bloc 1, MD-2001, Chişinău, Republica Moldova |
| 59 | 21855 | 027830 | ARASAFE | 2020.09.20 | DEMIANENCO Ruslan, MD Bd. Decebal nr. 82/2, ap. 63, MD-2038, Chişinău, Republica Moldova |

| 1 | 2 | 3 | 4 | 5 | 6 |
|----|-------|--------|---|------------|---|
| 60 | 21866 | 027842 | Зал Торжеств KissiNew Sală de festivități | 2020.09.24 | ELEAN S.R.L., MD Str. Independenței nr. 25, MD-2072, Chișinău, Republica Moldova |
| 61 | 21911 | 027857 | eH ECOTEHLIDER | 2020.09.28 | ECOTEHLIDER S.R.L., MD Str. Tighina nr. 47, of. 302, MD-2001, Chișinău, Republica Moldova |
| 62 | 21974 | 028064 | SHAIRA | 2020.09.28 | MISHAR INVEST S.R.L., întreprindere mixtă, MD Str. Ștefan Neaga nr. 20, ap. 2, MD-2008, Chișinău, Republica Moldova |
| 63 | 22034 | 027761 | AQUA-TABANI | 2020.09.15 | AQUA-TABANI S.R.L., societate comercială, MD MD-4738, Tabani, Briceni, Republica Moldova |
| 64 | 22070 | 027750 | NAGACEVSCHI | 2020.09.09 | NAGACEVSCHI Vitalie, MD Str. Vlaicu Pîrcălab nr. 2, of. 13, MD-2009, Chișinău, Republica Moldova |
| 65 | 22121 | 027809 | farmasi | 2020.09.16 | FARMASI COSMETIC S.R.L., MD Str. Doina nr. 84 A, MD-2059, Chișinău, Republica Moldova |
| 66 | 22168 | 027670 | Letto | 2020.09.02 | BALABAN INTRAVEST S.R.L., societate co- mercială, MD MD-5024, Gura Căinarului, Florești, Republica Moldova |
| 67 | 22172 | 027863 | oddo | 2020.09.29 | SETROCONS GRUP S.R.L., societate comer- cială, MD Str. Ștefan-Vodă nr. 98, MD-2055, Vatra, Chișinău, Republica Moldova |
| 68 | 22320 | 027865 | CIOCOMILLE | 2020.09.28 | BUREX S.R.L., societatea comercială, MD Str. 31 August 1989 nr. 62/B, MD-2012, Chișinău, Republica Moldova |
| 69 | 22427 | 027783 | AMIGOS | 2020.09.17 | SAN IMPEX INTERNAȚIONAL S.R.L., socie- tate comercială, MD Str. M. Sadoveanu nr. 4/1, ap.186, MD-2044, Chișinău, Republica Moldova |
| 70 | 22555 | 027833 | MAESTRO | 2020.09.21 | "ORGACHIM" Joint Stock Company, BG 21, "Trei mart" Blvd., 7000 Ruse, Bulgaria |
| 71 | 22588 | 027825 | WWW.MOLDAGRO.MD | 2020.09.21 | ALANINFOPRIM S.R.L., MD Str-la Codrilor nr. 9, MD-2003, Durlești, Chișinău, Republica Moldova |
| 72 | 22594 | 027762 | Legenda | 2020.09.14 | NANUNA S.R.L., societate comercială, MD Str. Trandafirilor nr. 33, bloc 1, ap. 20, MD-2037, Chișinău, Republica Moldova |
| 73 | 23417 | 027821 | GATEKEEPER | 2020.09.21 | EUROPARC S.R.L., MD Șos. Balcani nr. 4, bloc 2, ap. 46, MD-2005, Chișinău, Republica Moldova |

Lista mărcilor valabilitatea înregistrării cărora expiră în septembrie 2021

Se publică următoarele date: numărul curent, numărul de ordine al înregistrării, numărul de depozit, denumirea mărcii, data expirării valabilității, titularul și codul țării conform normei ST. 3 OMPI

| Nr. crt. | (111/116) Nr. înregistrării | (210) Nr. de depozit | (540) Denumirea mărcii | (181/186) Data expirării valabilității | (730) Titularul, cod ST. 3 OMPI |
|----------|--------------------------------|----------------------|----------------------------------|---|--|
| 1 | 2 | 3 | 4 | 5 | 6 |
| 1 | 2R 266 | 000507 | MULTIQUEST | 2021.09.19 | AT&T Intellectual Property II, L.P., US |
| 2 | R 8778 | 010726 | SENTIMA | 2021.09.24 | STAȘCOV Roman, MD |
| 3 | R 8972 | 010573 | SPINBRUSH | 2021.09.05 | Church & Dwight Co., Inc., US |
| 4 | R 8973 | 010576 | auto PREZENT | 2021.09.06 | Auto-Prezent S.R.L., MD |
| 5 | R 8974 | 010578 | ONDINA | 2021.09.10 | SHELL BRANDS INTERNATIONAL AG, CH |
| 6 | R 8978 | 010582 | Marcă tridimensională | 2021.09.07 | Diageo Brands B.V., NL |
| 7 | R 8989 | 010600 | BIG LAPIK | 2021.09.18 | IONIȚA Serghei, RU |
| 8 | R 8990 | 010601 | LAPMOL sănătate în fiecare zi | 2021.09.18 | LAPMOL S.R.L., MD |

| 1 | 2 | 3 | 4 | 5 | 6 |
|----|---------|--------|----------------------------------|------------|--|
| 9 | R 8997 | 010615 | CAFÉ PELÉ | 2021.09.21 | Jacobs Douwe Egberts BR Comercialização de Cafés Ltda., BR |
| 10 | R 8998 | 010617 | АЭРОВолНЫ | 2021.09.17 | WM. WRIGLEY JR. COMPANY, corporația statului Delaware, US |
| 11 | R 8999 | 010618 | AEROVOLNI | 2021.09.17 | WM. WRIGLEY JR. COMPANY, corporația statului Delaware, US |
| 12 | R 9009 | 010631 | СТАРЫЙ БОРЧАГ BORCEAGUL VECHI | 2021.09.14 | GRAPE VALLEY S.R.L., întreprindere mixtă moldo-irlandeză, MD |
| 13 | R 9010 | 010632 | Sandriliona | 2021.09.25 | SANDRILIONA S.R.L., societate comercială, MD |
| 14 | R 9011 | 010633 | Sandry | 2021.09.25 | SANDRILIONA S.R.L., societate comercială, MD |
| 15 | R 9012 | 010634 | Poezie | 2021.09.25 | SANDRILIONA S.R.L., societate comercială, MD |
| 16 | R 9013 | 010635 | Fulguța | 2021.09.25 | SANDRILIONA S.R.L., societate comercială, MD |
| 17 | R 9014 | 010636 | Contesa | 2021.09.25 | SANDRILIONA S.R.L., societate comercială, MD |
| 18 | R 9015 | 010637 | SANDRIL | 2021.09.25 | SANDRILIONA S.R.L., societate comercială, MD |
| 19 | R 9016 | 010638 | Icekiss | 2021.09.25 | SANDRILIONA S.R.L., societate comercială, MD |
| 20 | R 9017 | 010639 | Evrica | 2021.09.25 | SANDRILIONA S.R.L., societate comercială, MD |
| 21 | R 9018 | 010640 | Humm! | 2021.09.25 | SANDRILIONA S.R.L., societate comercială, MD |
| 22 | R 9021 | 010653 | Basarabia | 2021.09.25 | TRANSIMEX S.R.L., MD |
| 23 | R 9022 | 010654 | QUADRIС КВАДРИС | 2021.09.28 | SYNGENTA LIMITED, GB |
| 24 | R 9023 | 010655 | CONRAD | 2021.09.28 | Hilton Worldwide Holding LLP, GB |
| 25 | R 9046 | 010581 | Marcă tridimensională | 2021.09.06 | Diageo Brands B.V., NL |
| 26 | R 9047 | 010583 | Marcă tridimensională | 2021.09.07 | Diageo Brands B.V., NL |
| 27 | R 9048 | 010584 | Marcă tridimensională | 2021.09.07 | Diageo Brands B.V., NL |
| 28 | R 9087 | 010728 | LIBERTY VOX | 2021.09.24 | ORANGE MOLDOVA S.A., întreprindere mixtă, MD |
| 29 | R 9190 | 010707 | 2 KR | 2021.09.24 | Unitatea de Implementare și Administrare a Proiectului Creșterii Producției Alimentare, MD |
| 30 | R 9211 | 010602 | Суворов | 2021.09.18 | VISMOS S.A., combinat de vinuri spumante și de marcă, întreprindere mixtă, MD |
| 31 | R 9227 | 010563 | ЧИСТЫЙ ДОМ CASĂ CURATĂ | 2021.09.03 | VION-IMPEX S.R.L., firmă, MD |
| 32 | R 9587 | 010598 | FRUITY POWER | 2021.09.18 | The Procter & Gamble Company, US |
| 33 | R 9668 | 010641 | Melodie | 2021.09.25 | SANDRILIONA S.R.L., societate comercială, MD |
| 34 | R 9891 | 010616 | JOLY | 2021.09.24 | HAYAT KİMYA SANAYİİ A.Ş., TR |
| 35 | R 10052 | 010613 | ТРИУМФ ТРИУМФ | 2021.09.20 | EVER VIN S.R.L., MD |
| 36 | R 11091 | 010747 | NOVPHYLLIN | 2021.09.17 | SOPHARMA AD, BG BALKANPHARMA DUPNITSA AD, BG |
| 37 | R 11406 | 010577 | Clarion | 2021.09.10 | CLARION COMPANY LIMITED, JP |
| 38 | 21896 | 029832 | CAPITALA DE NORD | 2021.09.20 | BEL-ALCO S.R.L., MD |
| 39 | 21897 | 029833 | STEUA POLARĂ | 2021.09.20 | BEL-ALCO S.R.L., MD |
| 40 | 21898 | 029900 | doridorca | 2021.09.27 | TERZI Afanasi, MD |
| 41 | 21899 | 029916 | ПРОСТО & ВКУСНО | 2021.09.28 | BUX Olga, MD |
| 42 | 22758 | 029755 | NIAGARA fitness club | 2021.09.08 | NIAGARA CLUB S.R.L., întreprindere mixtă, MD |
| 43 | 22787 | 029764 | DRX levine's | 2021.09.08 | E. MISHAN & SONS, INC., US |
| 44 | 22800 | 029727 | BEVERA | 2021.09.05 | BEVERA NORD S.R.L., MD |
| 45 | 22803 | 029772 | HAPPY STUDIO | 2021.09.12 | McDonald's Corporation, a corporation organized and existing under the laws of the State of Delaware, US |
| 46 | 22807 | 029756 | BELLA CASA | 2021.09.08 | EXDEZCOM S.R.L., întreprindere cu capital străin, MD |
| 47 | 22831 | 029780 | ТАНДЕМАКТ | 2021.09.12 | Takeda Pharmaceutical Company Limited, JP |

| 1 | 2 | 3 | 4 | 5 | 6 |
|----|-------|--------|-----------------------------------|------------|---|
| 48 | 22832 | 029781 | TANDEMACT | 2021.09.12 | Takeda Pharmaceutical Company Limited, JP |
| 49 | 22833 | 029782 | НЕСИНА | 2021.09.12 | Takeda Pharmaceutical Company Limited, JP |
| 50 | 22834 | 029783 | NESINA | 2021.09.12 | Takeda Pharmaceutical Company Limited, JP |
| 51 | 22835 | 029788 | ИПРЕЗИВ | 2021.09.12 | Takeda Pharmaceutical Company Limited, JP |
| 52 | 22836 | 029789 | IPREZIV | 2021.09.12 | Takeda Pharmaceutical Company Limited, JP |
| 53 | 22838 | 029773 | АКТОС | 2021.09.12 | Takeda Pharmaceutical Company Limited, JP |
| 54 | 22839 | 029774 | ГЛЮСТИН | 2021.09.12 | Takeda Pharmaceutical Company Limited, JP |
| 55 | 22840 | 029775 | АКТОПЛАС МЕТ | 2021.09.12 | Takeda Pharmaceutical Company Limited, JP |
| 56 | 22841 | 029776 | АСТОPLUS МЕТ | 2021.09.12 | Takeda Pharmaceutical Company Limited, JP |
| 57 | 22842 | 029777 | КОМПЕТАКТ ПД | 2021.09.12 | Takeda Pharmaceutical Company Limited, JP |
| 58 | 22843 | 029778 | СОМРЕТАСТ | 2021.09.12 | Takeda Pharmaceutical Company Limited, JP |
| 59 | 22844 | 029779 | КОМПЕТАКТ БВ | 2021.09.12 | Takeda Pharmaceutical Company Limited, JP |
| 60 | 22845 | 029784 | ИНКРЕСИНК | 2021.09.12 | Takeda Pharmaceutical Company Limited, JP |
| 61 | 22846 | 029785 | INCRESYNC | 2021.09.12 | Takeda Pharmaceutical Company Limited, JP |
| 62 | 22847 | 029786 | ЭДАРБИ | 2021.09.12 | Takeda Pharmaceutical Company Limited, JP |
| 63 | 22848 | 029787 | EDARBI | 2021.09.12 | Takeda Pharmaceutical Company Limited, JP |
| 64 | 22864 | 029895 | Marcă figurativă | 2021.09.26 | ASMORIND S.R.L., firmă, MD |
| 65 | 22908 | 029894 | ANECZEM АНЕКЗЕМ | 2021.09.28 | FARMAPRIM S.R.L., MD |
| 66 | 22909 | 029918 | В Н BEAUTY HOUSE since 2010 | 2021.09.29 | FRUNZA Natalia, MD |
| 67 | 22927 | 029733 | MEDALIST | 2021.09.01 | BOST HOLDINGS, KR |
| 68 | 22928 | 029885 | bravia | 2021.09.23 | BUZA Serghei, MD |
| 69 | 22937 | 029744 | КОМБИФЛЕКС | 2021.09.05 | JW LIFE SCIENCE CORPORATION, KR |
| 70 | 22943 | 029826 | SUCCESSOR ® 400 EC | 2021.09.16 | LAB SANIGENE LIMITED, MU |
| 71 | 22944 | 029827 | STRANDIX ® 720 SL | 2021.09.16 | LAB SANIGENE LIMITED, MU |
| 72 | 22945 | 029828 | ONIX ® 250 WG | 2021.09.16 | LAB SANIGENE LIMITED, MU |
| 73 | 22949 | 029795 | GREEN PARK | 2021.09.10 | DRONIS-SV S.R.L., societate comercială, MD |
| 74 | 22950 | 029865 | Pufuleț | 2021.09.23 | SUPRATEN PLUS S.R.L., întreprindere mixtă, MD |
| 75 | 22952 | 029855 | Replica | 2021.09.21 | GENERAL MEDIA GROUP S.R.L., MD |
| 76 | 22955 | 029805 | TRISHPOLI | 2021.09.15 | JEMCIUJINA S.R.L., MD |
| 77 | 22957 | 029806 | КҮРЧАК | 2021.09.15 | JEMCIUJINA S.R.L., MD |
| 78 | 22960 | 029874 | PrimFix | 2021.09.23 | SUPRATEN PLUS S.R.L., întreprindere mixtă, MD |
| 79 | 22961 | 029915 | SYNCHRONY VU | 2021.09.29 | Visiogen, Inc., US |
| 80 | 22978 | 029866 | Magie | 2021.09.23 | SUPRATEN PLUS S.R.L., întreprindere mixtă, MD |
| 81 | 22980 | 029812 | biogen idec | 2021.09.15 | Biogen MA Inc., a Massachusetts corporation, US |
| 82 | 22981 | 029817 | BIOGEN IDEC | 2021.09.15 | Biogen MA Inc., a Massachusetts corporation, US |
| 83 | 22983 | 029818 | STRATIFY JCV | 2021.09.15 | Biogen MA Inc., a Massachusetts corporation, US |
| 84 | 22995 | 029771 | ЛЮБОПЫШКИ | 2021.09.10 | H.J. Heinz Company Brands LLC, US |
| 85 | 23002 | 029794 | Star MAGAZIN | 2021.09.13 | StarNet S.R.L., societate comercială, MD |
| 86 | 23003 | 029763 | SOLOVIOFF | 2021.09.08 | SOLOVIOV Evghenii, MD |
| 87 | 23005 | 029858 | SPECTRA | 2021.09.20 | British American Tobacco (Brands) Inc., US |

| 1 | 2 | 3 | 4 | 5 | 6 |
|-----|-------|--------|---|------------|--|
| 88 | 23016 | 029862 | Agencia Națională pentru Ocuparea Forței de Muncă | 2021.09.23 | AGENȚIA NAȚIONALĂ PENTRU OCUPAREA FORȚEI DE MUNCĂ, MD |
| 89 | 23038 | 029838 | Marcă figurativă | 2021.09.20 | LINELLA S.R.L., MD |
| 90 | 23046 | 029902 | MAGISTRALA SA | 2021.09.28 | MAGISTRALA, societate pe acțiuni de tip închis, MD |
| 91 | 23059 | 029889 | SUD RESURSE | 2021.09.30 | INAP-M S.R.L., MD |
| 92 | 23060 | 029802 | RIOLIT SISTEM | 2021.09.16 | GUȘILO Sergiu, MD |
| 93 | 23073 | 029853 | bauart ART YOUR HOME | 2021.09.23 | TCACI Alexandr, MD |
| 94 | 23074 | 029859 | EXACT | 2021.09.20 | British American Tobacco (Brands) Limited, GB |
| 95 | 23078 | 029751 | Chesterfield BLUE ESTABLISHED 1896 | 2021.09.07 | PHILIP MORRIS PRODUCTS S.A., CH |
| 96 | 23079 | 029752 | Chesterfield RED ESTABLISHED 1896 | 2021.09.07 | PHILIP MORRIS PRODUCTS S.A., CH |
| 97 | 23081 | 029743 | AMD FX | 2021.09.05 | Advanced Micro Devices, Inc., corporația statului Delaware, US |
| 98 | 23082 | 029767 | CelEBraTIONS | 2021.09.08 | MARS, INCORPORATED, US |
| 99 | 23087 | 029864 | METDAQ | 2021.09.21 | ARSENAL CONSULT S.R.L., societate comercială, MD |
| 100 | 23097 | 029761 | DAMON | 2021.09.08 | CAZACU Igor, MD |
| 101 | 23100 | 029872 | Tink Structurat | 2021.09.23 | SUPRATEN PLUS S.R.L., întreprindere mixtă, MD |
| 102 | 23109 | 029730 | PROGLIDE STYLER | 2021.09.01 | The Gillette Company LLC, US |
| 103 | 23113 | 029848 | Bunișor | 2021.09.26 | Produs Perfect S.R.L., MD |
| 104 | 23114 | 029861 | Marcă figurativă | 2021.09.23 | AGENȚIA NAȚIONALĂ PENTRU OCUPAREA FORȚEI DE MUNCĂ, MD |
| 105 | 23120 | 029860 | Angajează-te! www.angajat.md | 2021.09.23 | AGENȚIA NAȚIONALĂ PENTRU OCUPAREA FORȚEI DE MUNCĂ, MD |
| 106 | 23126 | 029854 | NUFĂRUL | 2021.09.21 | NUFĂRUL S.A., MD |
| 107 | 23135 | 029877 | Păcurăș | 2021.09.23 | SUPRATEN PLUS S.R.L., întreprindere mixtă, MD |
| 108 | 23136 | 029871 | Făurel | 2021.09.23 | SUPRATEN PLUS S.R.L., întreprindere mixtă, MD |
| 109 | 23139 | 029745 | Chesterfield BRONZE ESTABLISHED 1896 | 2021.09.06 | PHILIP MORRIS PRODUCTS S.A., CH |
| 110 | 23140 | 029831 | Golden Nica | 2021.09.20 | Telsistel S.R.L., MD |
| 111 | 23143 | 029843 | ADORYS | 2021.09.21 | DOROFTEI Veaceslav, MD |
| 112 | 23144 | 029926 | Dow | 2021.09.30 | The Dow Chemical Company, US |
| 113 | 23160 | 029793 | Excellent Actima | 2021.09.13 | CECAN Valeriu, MD |
| 114 | 23169 | 029731 | Naturella | 2021.09.01 | The Procter & Gamble Company, US |
| 115 | 23170 | 029819 | FREEBIRD | 2021.09.16 | CRAMARENCO Iurie, MD |
| 116 | 23171 | 029892 | STUDIO class | 2021.09.22 | SCARLAT Sergiu, MD |
| 117 | 23172 | 029893 | SINTICORT СИТИКОРТ | 2021.09.28 | FARMAPRIM S.R.L., MD |
| 118 | 23173 | 029906 | MARTINDALE- HUBBELL | 2021.09.28 | Reed Elsevier Properties Inc., US |
| 119 | 23174 | 029907 | VARIETY | 2021.09.28 | Reed Elsevier Properties Inc., US |
| 120 | 23175 | 029908 | V | 2021.09.28 | Reed Elsevier Properties Inc., US |
| 121 | 23176 | 029909 | VARIETY | 2021.09.28 | Reed Elsevier Properties Inc., US |
| 122 | 23177 | 029910 | БАРАЕТИ | 2021.09.28 | Reed Elsevier Properties Inc., US |
| 123 | 23178 | 029920 | HOUSE OF BRANDS OUTLET | 2021.09.30 | BGB STOC S.R.L., MD |
| 124 | 23200 | 029728 | LAZY cafe Dolce far niente | 2021.09.02 | FERALUX S.R.L., societate comercială, MD |
| 125 | 23211 | 029759 | SOACRA | 2021.09.08 | ANIOAN S S.R.L., MD |
| 126 | 23257 | 029886 | Gliga stone | 2021.09.23 | PANAINTE Zinaida, MD |
| 127 | 23274 | 029914 | ASK 1 TAXI | 2021.09.29 | BORZA Igor, MD |

| 1 | 2 | 3 | 4 | 5 | 6 |
|-----|-------|--------|--|------------|---|
| 128 | 23286 | 029742 | Marcă tridimensională | 2021.09.06 | Moldcell S.A., întreprindere mixtă, MD |
| 129 | 23304 | 029922 | GLUCERNA | 2021.09.30 | Abbott Laboratories, US |
| 130 | 23305 | 029923 | ГЛЮЦЕРНА | 2021.09.30 | Abbott Laboratories, US |
| 131 | 23308 | 029811 | EXTROFIX | 2021.09.15 | Biogen MA Inc., a Massachusetts corporation, US |
| 132 | 23309 | 029813 | ALPROLIX | 2021.09.15 | Swedish Orphan Biovitrum AB (publ), SE |
| 133 | 23310 | 029814 | ELONIXA | 2021.09.15 | Biogen MA Inc., a Massachusetts corporation, US |
| 134 | 23311 | 029815 | PROLECTATE | 2021.09.15 | Biogen MA Inc., a Massachusetts corporation, US |
| 135 | 23312 | 029816 | ELOCTATE | 2021.09.15 | Swedish Orphan Biovitrum AB (publ), SE |
| 136 | 23314 | 029924 | ENSURE | 2021.09.30 | Abbott Laboratories, US |
| 137 | 23315 | 029925 | ЭНШУР | 2021.09.30 | Abbott Laboratories, US |
| 138 | 23327 | 029890 | VILA ETNICA | 2021.09.28 | VOX-DESIGN S.R.L., firmă, MD |
| 139 | 23390 | 029792 | C.P.C CASA EUROPEANĂ | 2021.09.09 | PURICI Vadim, MD |
| 140 | 23404 | 029736 | KARAPUZ КАРАПУЗ | 2021.09.02 | SOCOLOV Anatolii, MD |
| 141 | 23426 | 029863 | SLINE | 2021.09.21 | Otis Elevator Company, US |
| 142 | 23436 | 029729 | VENISSA | 2021.09.01 | MADAN Victor, MD |
| 143 | 23444 | 029887 | amplica | 2021.09.30 | TABAC Denis, MD |
| 144 | 23472 | 029734 | MAMA MARE | 2021.09.02 | GARACIUC Ghenadie, MD PRISACAR Alexandru, MD MOCAN Ghenadie, MD |
| 145 | 23498 | 029753 | НЕЖЕНКА NEJENKA | 2021.09.07 | ORHEI-VIT S.R.L., MD |
| 146 | 23500 | 029835 | iCola | 2021.09.20 | BALABAN INTRAVEST S.R.L., societate comercială, MD |
| 147 | 23509 | 029765 | Let's Go SHOES | 2021.09.12 | HIDROLUX-TEHNO S.R.L., societate comercială, MD |
| 148 | 23510 | 029857 | CND C | 2021.09.23 | Creative Nail Design, Inc., US |
| 149 | 23560 | 029856 | DE FACTO | 2021.09.21 | GENERAL MEDIA GROUP S.R.L., MD |
| 150 | 23591 | 029804 | Volt Café | 2021.09.16 | AMERHANOVA Natalia, MD |
| 151 | 23635 | 029844 | БИОЛИТ BIOLIT | 2021.09.21 | CAPTARI Oleg, MD BRĂȘCOV Alexandr, MD |
| 152 | 23677 | 029850 | Carne-Sud | 2021.09.23 | MOLDAVSCHII STANDART S.R.L., întreprindere cu capital străin, fabrică de vinuri și divinuri, MD |
| 153 | 23678 | 029851 | SATUL MEU Adevăratul gust de casă! | 2021.09.23 | MOLDAVSCHII STANDART S.R.L., întreprindere cu capital străin, fabrică de vinuri și divinuri, MD |
| 154 | 23731 | 029735 | HAME | 2021.09.02 | Hamé s.r.o., CZ |
| 155 | 23794 | 029757 | SOBRANIE CREATIONS BEYOND COMPARE | 2021.09.08 | Gallaher Limited, GB |
| 156 | 23795 | 029758 | SOBRANIE BEYOND COMPARE | 2021.09.08 | Gallaher Limited, GB |
| 157 | 23854 | 029762 | SUPERMAL | 2021.09.08 | TM Investment Sp. z o.o., PL |
| 158 | 23907 | 029724 | FOTO RAPID | 2021.09.02 | COCOȘ Sergiu, MD |
| 159 | 23912 | 029807 | MEDIA ONE | 2021.09.15 | DIXI MEDIA S.R.L., agenție de publicitate, MD |
| 160 | 24091 | 029732 | Идеал | 2021.09.05 | SOOO "Pervaya Shokoladnaya Kompania", BY |
| 161 | 24129 | 029839 | COSCO | 2021.09.19 | ACVILA-SPORT S.A., MD |
| 162 | 24263 | 029837 | Linella PRIMA REȚEA NAȚIONALĂ DE MARKETE ALIMENTARE | 2021.09.20 | LINELLA S.R.L., MD |
| 163 | 24336 | 029737 | BLUE 3 | 2021.09.02 | The Gillette Company LLC, US |
| 164 | 24401 | 029834 | GRĂUNCIOR | 2021.09.20 | BEL-ALCO S.R.L., MD |
| 165 | 24453 | 029824 | Belmar | 2021.09.19 | Ringo Star S.R.L., MD |
| 166 | 24459 | 029852 | POWER | 2021.09.21 | SENATRON S.R.L., MD |
| 167 | 24723 | 029896 | GLOBAL | 2021.09.26 | Aktionerno Droujestvo "BULGARTABAC HOLDING", BG |
| 168 | 25048 | 032065 | НЕЖЕНКА NEJENKA | 2021.09.07 | ORHEI-VIT S.R.L., MD |
| 169 | 25412 | 029823 | AXEL | 2021.09.19 | TINA SERVICE S.R.L., MD |

| 1 | 2 | 3 | 4 | 5 | 6 |
|-----|-------|--------|---------------------|------------|--|
| 170 | 26083 | 029769 | Samsung GALAXY Tab | 2021.09.09 | Samsung Electronics Co., Ltd. (a Korean Corporation), KR |
| 171 | 26084 | 029770 | Samsung GALAXY S | 2021.09.09 | Samsung Electronics Co., Ltd. (a Korean Corporation), KR |
| 172 | 26143 | 029801 | LOVE. PEACE. COFFEE | 2021.09.16 | COJOCARU Ruslan, MD |
| 173 | 26304 | 029876 | Auraș | 2021.09.23 | JEREGHI Alexandru, MD |
| 174 | 26617 | 029797 | Chateau Crico | 2021.09.15 | MOREN GROUP S.A., LV |

FA9L Lista desenelor/modelelor industriale retrase

Se publică următoarele date: numărul curent, numărul de depozit, data de depozit, numărul de desene și modele industriale, data adoptării hotărârii de retragere, numărul BOPI în care a fost publicată cererea

| Nr. crt. | (21) Nr. de depozit | (22) Data de depozit | (28) Nr. de desene și modele industriale | Data de retragere | (43) Nr. BOPI |
|----------|---------------------|----------------------|--|-------------------|---------------|
| 1 | f 2019 0041 | 2019.05.23 | 1 | 2021.03.05 | 9/2019 |
| 2 | f 2019 0061 | 2019.08.23 | 2 | 2021.03.05 | 11/2019 |

MK4L Lista certificatelor de înregistrare a desenelor și modelelor industriale al căror termen de valabilitate a expirat (inclusiv termenul de grație) conform art. 14 din Legea nr. 161/2007

Se publică următoarele date: numărul curent, titularul, codul țării conform normei ST. 3 OMPI, numărul certificatului, numărul de depozit, data de depozit, data expirării termenului de valabilitate

| Nr. crt. | (73) Titular, cod ST. 3 OMPI | (11) Nr. certificatului | (21) Nr. de depozit | (22) Data de depozit | (18) Data expirării termenului de valabilitate |
|----------|---|-------------------------|---------------------|----------------------|--|
| 1 | GRAPE VALLEY, ÎNTRERPRINDERE MIXTĂ MOLDO-IRLANDEZĂ, MD MD-7415, Borceag, Cahul, Republica Moldova | 964 | f 2005 0108 | 2005.09.26 | 2020.09.26 |
| 2 | STEȚCO Alexandru, MD Bd. Mircea cel Bătrîn nr. 19/1, ap. 127, MD-2075, Chișinău, Republica Moldova | 1703 | f 2015 0085 | 2015.09.21 | 2020.09.21 |
| 3 | STEȚCO Alexandru, MD Bd. Mircea cel Bătrîn nr. 19/1, ap. 127, MD-2075, Chișinău, Republica Moldova | 1704 | f 2015 0086 | 2015.09.21 | 2020.09.21 |
| 4 | UNGAR S.R.L., FIRMĂ DE PRODUCȚIE ȘI COMERȚ, MD Str. Trandafirilor nr. 43, MD-2038, Chișinău, Republica Moldova | 1706 | f 2015 0084 | 2015.09.09 | 2020.09.09 |

FC9L Lista desenelor și modelelor industriale respinse în Republica Moldova conform Aranjamentului de la Haga, aranjate în ordinea numerelor de înregistrare internațională

Se publică următoarele date: numărul curent, numărul înregistrării internaționale, data înregistrării internaționale, data priorității, titularul, codul țării conform normei ST.3 OMPI, denumirea desenului și modelului industrial, clasele conform CIDMI, numărul de desene și modele industriale (numărul desenului și modelului industrial), numărul Buletinului de Desene și Modele Internaționale (IDB) în care a fost publicată cererea de înregistrare

| Nr. crt. | (11) Nr. înregist- trării | (15) Data înregis- trării (23)(30) Prioritate | (73) Titular, cod ST.3 OMPI | (54) Denumirea desenului și modelului industrial | (51) Clase | (28)(20) Nr. de desene și modele industriale (nr. desenului și modelului industrial) | Nr. IDB |
|----------|---------------------------------|--|-----------------------------------|---|------------|--|---------|
| 1 | DM/206473 | 2020.01.23 | RENAULT s.a.s., FR | Blindaj spate; blindaj față; calandru / Rear shield; front shield; radiator grille / Bouclier arriere; bouclier avant; calandre | 12-08, 16 | 3 (2, 3, 4) | 30/2020 |

Lista eratelor

Se publică următoarele date: numărul curent, obiectul de proprietate industrială, numărul și data depozitului, numărul titlului de protecție, numărul BOPI, datele inițiale care au fost publicate, datele rectificate

| Nr. crt. | OPI | Nr. depozit | Nr. titlului de protecție | Nr. BOPI | Date inițiale | Date rectificate |
|----------|---------------------------------|-------------|---------------------------|------------------|---|---|
| 1 | Cerere de înregistrare a mărcii | 046073 | - | 7/2020 | (511) NCL(11-2020) 01 - produse chimice pentru utilizare în agricultură, horticultură și silvicultură, în special preparate pentru fortificarea plantelor, preparate chimice sau biologice pentru managementul stresului la plante, preparate pentru reglarea creșterii plantelor, preparate chimice pentru tratarea semințelor, gene de semințe pentru producția agricolă, agenții tensioactivi; 05 - produse pentru distrugerea și combaterea dăunătoare, insectelor, fungicide, erbicide, pesticide. | (511) NCL(11-2020) 01 - produse chimice pentru utilizare în agricultură, horticultură și silvicultură, în special preparate pentru fortificarea plantelor, preparate chimice sau biologice pentru managementul stresului la plante, preparate pentru reglarea creșterii plantelor, preparate chimice pentru tratarea semințelor, gene de semințe pentru producția agricolă, agenții tensioactivi; 05 - preparate pentru distrugerea și combaterea dăunătoarelor, insecticide, fungicide, erbicide, pesticide. |
| 2 | Cerere de înregistrare a mărcii | 046103 | - | 10/2020 | - | (531) CFE(8) 24.13.01; 24.17.02; 24.17.05; 24.17.07. |
| 3 | Marcă | 029319 | 23423 | 8/2011 2/2013 | (730) Str. Botanica Veche nr. 15, MD-2062, Chișinău, Republica Moldova | (730) Str. Trandafirilor nr. 31, bloc 2, ap. 4, MD-2038, Chișinău, Republica Moldova |

VII



Comisia de Contestații a AGEPI / Appeals Board of AGEPI

În prezenta Secțiune se publică informații privind rezultatele examinării contestațiilor depuse la Comisia de Contestații a AGEPI.

This Section publishes information on the results of examination of appeals lodged with the Appeals Board of AGEPI.

Lista contestațiilor examinate la Comisia de Contestații în luna ianuarie 2021, în privința cărora procedura a fost finalizată

Se publică următoarele date: numărul curent, denumirea OPI, numărul și data depozitului, numărul titlului de protecție, solicitantul sau titularul, contestatarul, data depunerii și obiectul contestației, data examinării contestației, rezultatul examinării contestației

| Nr. crt. | Denumirea OPI Nr. și data depozitului/ Nr. titlului de protecție Solicitant / Titular | Contestatar | Data depunerii și obiectul contestației | Data examinării contestației/ pronunțării hotărârii | Rezultatul examinării contestației |
|----------|---|---|---|--|---|
| 1 | 2 | 3 | 4 | 5 | 6 |
| 1 | <p>Marcă internațională</p>  <p>IR 1475586 2019.01.31</p> <p>CORNELIANI S.R.L., IT</p> | CORNELIANI S.R.L., IT | 2020.12.23 împotriva deciziei de respingere totală a cererii de înregistrare a mărcii | 2021.03.25 | <p>1. Se acceptă revendicarea contestatarului.</p> <p>2. Se abrogă Decizia Direcției mărci și design industrial din 2020.10.23 și se acceptă protecția mărcii solicitate pentru totalitatea produselor revendicate în cerere din clasa 25. Dreptul exclusiv nu se va extinde asupra elementului verbal „COLLECTION”.</p> <p>3. Se transmite dosarul în Direcția mărci și design industrial pentru continuarea procedurilor.</p> |
| 2 | <p>Marcă internațională</p>  <p>IR 1402711 2018.01.12</p> <p>Alpen Pharma AG, CH</p> | Alpen Pharma AG, CH | 2019.07.23 împotriva deciziei de respingere parțială a cererii de înregistrare a mărcii | 2021.03.25 | <p>1. Se acceptă revendicarea contestatarului.</p> <p>2. Se abrogă Decizia Direcției mărci și design industrial din 2019.05.07 și se acceptă protecția mărcii solicitate pentru totalitatea produselor revendicate în cerere din clasa 05. Dreptul exclusiv nu se va extinde asupra părții verbale „ACTIVE FLORA”, cu excepția executării grafice deosebite.</p> <p>3. Se transmite dosarul în Direcția mărci și design industrial pentru continuarea procedurilor.</p> |
| 3 | <p>Marcă națională</p> <p>VINOGRAFIA</p> <p>Nr. certificat 21273 026244 2009.12.03</p> <p>VOX-DESIGN S.R.L., societate comercială, MD</p> | VOX-DESIGN S.R.L., societate comercială, MD | 2020.11.20 privind repunerea în dreptul de a reînnoi marca | 2021.03.25 | <p>1. Se repune în drepturi titularul mărcii nr. 21273 și se reia procedura de reînnoire.</p> <p>2. În termen de până la o lună din data expedierii prezentei hotărâri, titularul va achita taxa de 50 % din cuantumul taxei pentru reînnoire - 125 Euro pentru acordarea unei perioade de grație de 6 luni pentru reînnoirea valabilității certificatului de înregistrare a unei mărci individuale (pct. 6 din Note ale Nomenclatorului serviciilor cu semnificație juridică în domeniul protecției obiectelor proprietății intelectuale, aprobat prin Hotărârea Guvernului nr. 774 din 1997.08.13).</p> <p>3. Se transmite dosarul în Direcția mărci și design industrial pentru continuarea procedurilor.</p> <p>Notă: Titularul dreptului de protecție al mărcii beneficiază de reduceri în quantum de 50% din tariful stabilit, dacă este persoană fizică sau dacă este o întreprindere care întrunește criteriile legale stabilite întreprinderilor mici și mijlocii.</p> |

| 1 | 2 | 3 | 4 | 5 | 6 |
|---|--|---|--|------------|---|
| 4 | <p>Marcă națională</p>  <p>043640 2018.12.28</p> <p>A.G. RADIO HOLDING S.R.L., RO</p> | A.G. RADIO HOLDING S.R.L., RO | 2020.11.16 privind repunerea în dreptul de a contesta împotriva deciziei de respingere totală a cererii de înregistrare a mărcii | 2021.03.25 | Se repune în drepturi solicitantul privind cererea nr. depozit 043640 din 2018.12.28. |
| 5 | <p>Marcă națională</p>  <p>044935 2019.09.30</p> <p>VIVO MOBILE COMMUNICATIO N CO., LTD., CN</p> | VIVO MOBILE COMMUNICA- TION CO., LTD., CN | 2021.02.02 împotriva deciziei de respingere totală a cererii de înregistrare a mărcii | 2021.03.25 | <ol style="list-style-type: none"> 1. Se respinge revendicarea contestatarului. 2. Se menține în vigoare Decizia Direcției mărci și design industrial din 2020.12.02. 3. Se transmite dosarul în arhivă. |
| 6 | <p>Marcă națională</p> <p>SHARAAB OF KAROP CARLEVANA</p> <p>043614 2018.12.27</p> <p>DEVELOPMENT- GROUP S.R.L., întreprindere cu capital străin, MD</p> | DEVELOPMENT- GROUP S.R.L., întreprindere cu capital străin, MD | 2020.02.25 privind repunerea în dreptul de a contesta împotriva deciziei de respingere totală a cererii de înregistrare a mărcii | 2021.03.25 | Se repune în drepturi solicitantul privind cererea nr. depozit 043614 din 2018.12.27. |
| 7 | <p>Marcă națională</p> <p>SHARAAB OF KAROP CARLEVANA</p> <p>043614 2018.12.27</p> <p>DEVELOPMENT- GROUP S.R.L., întreprindere cu capital străin, MD</p> | DEVELOPMENT- GROUP S.R.L., întreprindere cu capital străin, MD | 2020.02.19 împotriva deciziei de respingere totală a cererii de înregistrare a mărcii | 2021.03.25 | <ol style="list-style-type: none"> 1. Se acceptă revendicarea contestatarului. 2. Se abrogă Decizia Direcției mărci și design industrial din 2019.12.16 și se acceptă înregistrarea mărcii solicitate pentru totalitatea produselor și serviciilor revendicate în cerere din clasele 33, 35. 3. Se transmite dosarul în Direcția mărci și design industrial pentru continuarea procedurilor. |
| 8 | <p>Marcă internațională</p>  <p>IR 1495850 2019.06.17</p> <p>GIZEH Raucherbedarf GmbH, DE</p> | GIZEH Raucherbedarf GmbH, DE | 2021.01.22 împotriva deciziei de respingere parțială a cererii de înregistrare a mărcii | 2021.03.26 | <ol style="list-style-type: none"> 1. Se respinge revendicarea contestatarului. 2. Se menține în vigoare Decizia Direcției mărci și design industrial din 2020.12.16. 3. Se transmite dosarul în Direcția mărci și design industrial pentru continuarea procedurilor. |
| 9 | <p>Marcă internațională</p>  <p>IR 1467956</p> | NEW YORKER FASHION CORPORATION, US | 2021.01.04 împotriva deciziei de respingere parțială a cererii de înregistrare a mărcii | 2021.03.26 | <ol style="list-style-type: none"> 1. Se acceptă revendicarea contestatarului. 2. Se abrogă Decizia Direcției mărci și design industrial din 2020.11.09 și se acceptă protecția mărcii IR 1467956 A din 2018.12.05 pentru totalitatea produselor și serviciilor revendicate în cerere din clasele 09, 35, 36, 38, 42. Dreptul exclusiv nu se va extinde asupra elementului verbal „Club”, cu excepția executării grafice deosebite. 3. Se transmite dosarul în Direcția mărci și |

| | | | | | |
|----|--|---|---|------------|--|
| | 2018.12.05 NEW YORKER FASHION CORPORATION, US | | | | design industrial pentru continuarea procedurilor. |
| 10 | Marcă națională Oaia Beată 044569 2019.07.11 MORAR Aurel, MD | MORAR Aurel, MD | 2020.10.05 împotriva deciziei de respingere totală a cererii de înregistrare a mărcii | 2021.03.26 | 1. Se respinge revendicarea contestatarului. 2. Se menține în vigoare Decizia Direcției mărci și design industrial din 2020.08.03. 3. Se transmite dosarul în arhivă. |
| 11 | Marcă națională HIT FM 044346 2019.05.28 RADIO HIT S.R.L., MD | RADIO HIT S.R.L., MD | 2020.05.26 împotriva deciziei de respingere parțială a cererii de înregistrare a mărcii | 2021.03.26 | 1. Se acceptă parțial revendicarea contestatarului. 2. Se abrogă Decizia Direcției mărci și design industrial din 2020.03.25 și se acceptă înregistrarea mărcii solicitate pentru totalitatea serviciilor revendicate în cerere din clasele 35, 38, 41. Dreptul exclusiv nu se va extinde asupra elementelor verbale „HIT” și „FM”, cu excepția executării grafice deosebite. 3. Se transmite dosarul în Direcția mărci și design industrial pentru continuarea procedurilor. |
| 12 | Marcă națională Catalan 044218 2019.05.08 VINĂRIA BOSTAVAN S.R.L., întreprindere mixtă, MD | VINĂRIA BOSTAVAN S.R.L., întreprindere mixtă, MD | 2020.10.26 împotriva deciziei de respingere totală a cererii de înregistrare a mărcii | 2021.03.26 | 1. Se acceptă revendicarea contestatarului. 2. Se abrogă Decizia Direcției mărci și design industrial din 2020.09.05 și se acceptă înregistrarea mărcii solicitate pentru totalitatea produselor revendicate în cerere din clasa 33. 3. Se transmite dosarul în Direcția mărci și design industrial pentru continuarea procedurilor. |
| 13 | Desene și modele industriale Mașină electrică f 2020 0052 2020.10.06 VINFAST TRADING AND PRODUCTION LIMITED LIABILITY COMPANY, VN | VINFAST TRADING AND PRODUCTION LIMITED LIABILITY COMPANY, VN | 2021.02.16 împotriva hotărârii prin care s-a considerat retrasă cererea de înregistrare a desenelor, modelelor industriale | 2021.04.01 | 1. Se acceptă revendicarea contestatarului. 2. Se abrogă Hotărârea Direcției mărci și design industrial din 2020.12.16. 3. Se transmite dosarul în Direcția mărci și design industrial pentru continuarea procedurilor. |
| 14 | Desene și modele industriale Automobil f 2020 0053 2020.10.06 VINFAST TRADING AND PRODUCTION LIMITED LIABILITY COMPANY, VN | VINFAST TRADING AND PRODUCTION LIMITED LIABILITY COMPANY, VN | 2021.02.16 împotriva hotărârii prin care s-a considerat retrasă cererea de înregistrare a desenelor, modelelor industriale | 2021.04.01 | 1. Se acceptă revendicarea contestatarului. 2. Se abrogă Hotărârea Direcției mărci și design industrial din 2020.12.16. 3. Se transmite dosarul în Direcția mărci și design industrial pentru continuarea procedurilor. |

IX

Decizii ale instanțelor judecătorești / Court decisions

**Cu privire la aplicarea interdicției
asupra OPI înregistrate pe numele
titularului OLISGRUP S.R.L.**

Întru executarea Încheierii executorului judecătoresc Buzadji Olga nr. 008-198/2021 din 01.02.2021, privind executarea documentului executoriu nr. 2c-832/2020 din 25.06.2020 emis de Judecătoria Chișinău, sediu Centru, prin care s-a dispus aplicarea interdicției de înstrăinare a bunurilor debitorului Olisgrup S.R.L., IDNO 1011600043765:

- se aplică interdicția asupra mărcii nr. 31629 din 13.11.2017, înregistrate pe numele titularului OLISGRUP S.R.L., IDNO 1011600043765, MD-3739, Zubrești, Strășeni, Republica Moldova;
- pe perioada aplicării interdicției, se sistează orice procedură legală ce ține de statutul juridic al mărcii nr. 31629 din 13.11.2017, inclusiv transmiterea drepturilor asupra acesteia.

**Cu privire la aplicarea interdicției
asupra mărcii nr. 24674, înregistrate
pe numele titularului IAȘIN Serghei**

Întru executarea Încheierii executorului judecătoresc Buzadji Olga nr. 008s-418/2021 din 01.02.2021, privind executarea documentului executoriu nr. AA002007 din 11.02.2020 emis de ANSA, prin care s-a dispus aplicarea interdicției de înstrăinare a bunurilor debitorului Iașin Serghei, IDNP 0982703160675:

- se aplică interdicția asupra mărcii nr. 24674 din 20.07.2012, înregistrate pe numele titularului IAȘIN Serghei, IDNP 0982703160675, Str. Bojole nr. 23, ap. 39, MD-4402, Călărași, Republica Moldova;
- pe perioada aplicării interdicției, se sistează orice procedură legală ce ține de statutul juridic al mărcii nr. 24674 din 20.07.2012, inclusiv transmiterea drepturilor asupra acesteia.

**Cu privire la aplicarea sechestrului
asupra OPI înregistrate pe numele
titularului MILEȘTI-VIN S.A.**

Întru executarea Încheierii Judecătoriei Ungheni (instanța de insolvabilitate) din 23.02.2021 (dosar nr. 2i-8/2021), prin care s-a dispus aplicarea sechestrului asupra bunurilor debitorului S.A. „MILEȘTI-VIN”, IDNO 1003609012266:

- se aplică sechestrul asupra mărcii nr. 24076 din 21.06.2012, înregistrate pe numele titularului MILEȘTI-VIN S.A., IDNO 1003609012266, MD-6432, Milești, Nisporeni, Republica Moldova;
- pe perioada aplicării sechestrului, se sistează orice procedură legală ce ține de statutul juridic al mărcii nr. 24076 din 21.06.2012, inclusiv transmiterea drepturilor asupra acesteia.

**Cu privire la aplicarea interdicției
asupra OPI înregistrate pe numele
titularului PROPAP PRIM S.R.L.,
întreprindere mixtă**

Întru executarea Încheierii executorului judecătoresc Balan Cornelia nr. 075-1332/2021 din 18.03.2021, privind executarea documentului executoriu nr. 2i-240-6/19 din 03.02.2021 emis de Judecătoria Chișinău, sediul Central, prin care s-a dispus aplicarea interdicției la înstrăinarea sau închirierea drepturilor de valorificare al obiectelor de proprietate intelectuală de care dispune "Propap Prim" S.R.L., IDNO 1010600018254:

- se aplică interdicția asupra mărcilor nr. 23590 din 10.11.2011 și 25427 din 26.06.2013, înregistrate pe numele titularului PROPAP PRIM S.R.L., întreprindere mixtă, IDNO 1010600018254, str. București nr. 57, ap. (of.) 18, MD-2012, Chișinău, Republica Moldova;

- pe perioada aplicării interdicției, se sistează orice procedură legală ce ține de statutul juridic al mărcilor nr. 23590 din 10.11.2011 și 25427 din 26.06.2013, inclusiv transmiterea drepturilor asupra acestora.

**Cu privire la aplicarea sechestrului
asupra mărcii nr. 27553 înregistrate pe numele
titularului MAGISTRALA-NISTRU S.R.L.**

Întru executarea Încheierii Judecătorei Soroca (sediul central) din 05.01.2021 (dosar nr. 2i-1/20), prin care s-a dispus aplicarea sechestrului asupra bunurilor debitorului Magistrala-Nistru S.R.L., IDNO 1003607000038:

- se aplică sechestrul asupra mărcii nr. 27553 din 02.12.2013, înregistrată pe numele titularului MAGISTRALA-NISTRU S.R.L., IDNO 1003607000038, Str. Ocolirii 2b, MD-3001, Soroca, Republica Moldova;

- pe perioada aplicării sechestrului, se sistează orice procedură legală ce ține de statutul juridic al mărcii nr. 27553 din 02.12.2013, inclusiv transmiterea drepturilor asupra acesteia.

Buletinul Oficial de Proprietate Intelectuală poate fi consultat gratuit la Agenția de Stat pentru Proprietatea Intelectuală a Republicii Moldova (AGEPI) – în sala de lectură a bibliotecii sau online pe adresa: <http://agepi.gov.md/ro/publication/48>

Buletinul Oficial de Proprietate Intelectuală poate fi procurat la AGEPI. Persoanele interesate pot comanda contra cost exemplare individuale pe hârtie.

Abonarea la Buletinul Oficial de Proprietate Intelectuală pe suport de hârtie este nelimitată și poate fi efectuată direct la AGEPI (inclusiv prin fax, e-mail sau online).

Prețurile de abonare:

➔ BOPI pe suport de hârtie - 220 de lei pe 3 luni, 440 de lei pe 6 luni, 875 de lei pe un an.

Adresa AGEPI:

Str. Andrei Doga nr. 24, bloc 1,
MD-2024, Chișinău, Republica Moldova
tel.: (022) 40-06-07; (022) 40-06-08
fax: (022) 44-01-19
e-mail: office@agepi.gov.md
<http://agepi.gov.md/>

Consiliul editorial:

dr. Viorel Iustin (președinte), dr. Natalia Mogol, Natalia Caisîm, dr. Simion Levițchi, Diana Stici,
Liliana Vieru, Rodica Popescu, Daniela Morari

Redactor: Victoria Andriuță

Tehnoredactare computerizată: Ludmila Patrașco

Coperta: Ludmila Patrașco

B O P I nr. 4/2021

Imprimat la AGEPI

ISSN 2345-1815

