

**AGENȚIA DE STAT
PENTRU PROTECȚIA PROPRIETĂȚII INDUSTRIALE
CHIȘINĂU - REPUBLICA MOLDOVA**

BULETIN OFICIAL
DE
PROPRIETATE INDUSTRIALĂ

**The Official Bulletin
of Industrial Property**

2

2001

Publicat la 28 februarie 2001

Cronica AGEPI

În perioada 5-8 februarie curent, dl Eugen Stașcov, Director General AGEPI, a participat la Sesiunea a 2-a a Comitetului Permanent pentru Cooperarea în scopul Dezvoltării Proprietății Intelectuale, care s-a desfășurat la Geneva, Elveția. Discuțiile sesiunii s-au axat pe următoarele subiecte: performanțele și remanierile Academiei OMPI, comerțul electronic, proprietatea intelectuală și realizările recente în domeniul tehnologiilor informaționale în țările în curs de dezvoltare.

Dl Eugen Stașcov, Director General AGEPI, a participat la Forumul OMPI privind proprietatea intelectuală și întreprinderile mici și mijlocii, care a avut loc la Milano, Italia.

La această întrunire au fost abordate următoarele probleme: promovarea potențialului creativ și inovator, rolul Sistemului de la Madrid și Sistemului de la Haga, corelația dintre întreprinderile mici și dreptul de autor, întreprinderile în era digitală, utilizarea sistemului de proprietate intelectuală în vederea sporirii eficienței și competitivității întreprinderilor mici și mijlocii.

La **Expoziția – Târg Regională Specializată INFOINVENT BĂLȚI 2001**, care s-a desfășurat la 16-17 februarie curent, au participat circa 30 de întreprinderi, instituții științifice și 7 persoane fizice din județele: Bălți, Edineț, Orhei, Chișinău, Soroca. Juriul oficial al expoziției a acordat diverse diplome și premii.

Pentru implementare eficientă a obiectelor proprietății intelectuale, Institutul de Cercetări Științifice pentru Porumb și Sorg din com. Pașcani și Întreprinderea Tehnico-științifică "OENOLAB" din mun. Chișinău au fost distinse cu Trofeul OMPI "Întreprindere Inovatoare".

Au fost decernate Diplome de gradul I titularilor "Incomlac" S.A., Universitatea de Stat "Alecu Russo" din Bălți, "Basarabia Nord" S.A., Bujoreanu N., Toma S., Tudorache Gh., Prisacari V., Vlad P., Ababii I., Gagauz A., Milgrom M. etc.

Pe parcursul lunii februarie la Consiliul metodic al AGEPI au fost abordate diverse subiecte de importanță majoră pentru activitatea Agenției la nivel republican și internațional. S-a examinat planul de lucru al Consiliului metodic pe anul curent și au fost analizate prevederile Regulamentului cu privire la pagina Internet a AGEPI și ale Regulamentului privind accesul la informație. A fost studiat Proiectul de hotărâre al Guvernului RM "Privind taxele în domeniul protecției proprietății industriale". S-a discutat programul activităților consacrate Zilei mondiale a proprietății intelectuale. De asemenea, au fost analizate notele informative privind Sesiunea a IV-a a Grupului de lucru pentru revizuirea CIB, sesiunile UPOV din 23-26 octombrie 2000 și circularele OMPI vizând elaborarea propunerilor privind modificările Clasificărilor de la Nisa și de la Viena și privind identificarea unică a documentelor de brevet.

Proprietatea industrială nu are limite!
Recent la AGEPI a fost depusă a 10.000 cerere de înregistrare a mărcii. Cererea a parvenit de la *Hyundai Motor Company*, o companie cu răspundere limitată din Coreea prin reprezentantul în proprietate industrială Nicolae Glazunov .
La mai mult și la mai mare!

A p a r e
din octombrie 1993

Nr. 2

28 februarie 2001

**Agencia de Stat
pentru
Protectia Proprietății
Industriale**

Str. Andrei Doga nr. 24, bloc 1



Director General: 44-32-53
Prim-vice-direktor general: 44-31-39
Centrala: 49-30-16

Departament examinare: 2-32
Departament informațional: 2-56
Departament juridic: 2-20

Redacția: 2-51

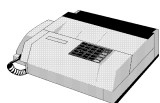

44-01-19

URL: www.agepi.md
e-mail: office@agepi.md

Editura AGEPI
Chișinău, Republica Moldova

CUPRINS

	Informație generală	5, 145
I.	Invenții	7, 147
	BZ9A Cereri de brevet	11, 150
	FF9A Brevete de invenție acordate	17, 153
	FG9A Lista brevetelor de invenție eliberate la 2001.01.31	32
II.	Soiuri de plante	
	Cereri de brevet pentru soi de plantă	
III.	Modele de utilitate	33
	FF9K Modele de utilitate înregistrate	37
	FG9K Lista certificatelor de înregistrare a modelelor de utilitate eliberate la 2001.01.31	38
IV.	Mărci	39
	Cereri de înregistrare	41
	Lista mărcilor înregistrate	65
V.	Denumiri de origine a produselor	
	Denumiri de origine a produselor înregistrate	
	Lista denumirilor de origine a produselor înregistrate	
VI.	Design industrial (Desene și modele industriale)	66
	FF4L Desene și modele industriale înregistrate	70
	FG4L Lista certificatelor de înregistrare a desenelor și modelelor industriale eliberate în ianuarie 2001	94
	FG4L Lista desenelor și modelelor industriale înregistrate în Republica Moldova conform Aranjamentului de la Haga aranjate în ordinea numerelor de înregistrare internațională	95
	FG4L Lista desenelor și modelelor industriale înregistrate în Republica Moldova conform Aranjamentului de la Haga aranjate în ordinea claselor CIDMI	98
	NZ4L Lista desenelor și modelelor industriale reînnoite în Republica Moldova conform Aranjamentului de la Haga	101
VII.	Dreptul de autor și drepturi conexe	
VIII.	Modificări intervenite în statutul juridic al cererilor sau titlurilor de protecție ale obiectelor de proprietate industrială	102
	PC4L Lista modificărilor	103
	Lista contractelor de cesiune	104
	Lista contractelor de licență reziliate	106
	Lista contractelor de licență	107
	FA1A Lista cererilor de brevet de invenție retrase	107
	MG9L Decăderi prin neachitarea taxelor	107
	MM9A Lista brevetelor a căror valabilitate a încetat	108
	MK9A Lista brevetelor al căror termen de valabilitate a expirat	108
	RH9L Lista duplicatelor certificatelor de înregistrare a mărcilor	109
	MC9A Lista brevetelor de invenție anulate	109
	TK9A Lista eratelor	111
IX.	Contestații examinate la Comisia de Apel a AGEPI	
X.	Monitor	112
XI.	Materiale de informare și documentare din domeniul proprietății industriale	135, 161
XII.	Informație internațională	143
	Publicitate	166

СОДЕРЖАНИЕ

	Общая информация	145, 5
I.	Изобретения	147, 7
	BZ9A Заявки на изобретения	150, 11
	FF9A Изобретения, по которым приняты решения о выдаче патентов	153, 17
	FG9A Перечень патентов на изобретения, выданных 2001.01.31	32
II.	Сорта растений	
	Заявки на патент на сорт растения	
III.	Полезные модели	33
	FF9K Зарегистрированные полезные модели	37
	FG9K Перечень свидетельств о регистрации полезных моделей выданных 2001.01.31	38
IV.	Товарные знаки	39
	Заявки на регистрацию товарных знаков	41
	Перечень зарегистрированных товарных знаков	65
V.	Наименования мест происхождения товаров	
	Зарегистрированные наименования мест происхождения товаров	
	Перечень зарегистрированных наименований мест происхождения товаров	
VI.	Промышленные рисунки и модели	66
	FF4L Зарегистрированные промышленные рисунки и модели	70
	FG4L Перечень свидетельств о регистрации промышленных рисунков/моделей, выданных в январе 2001 г.	94
	FG4L Нумерационный указатель промышлен- ных рисунков и моделей, зарегистрированных в Республике Молдова в соответствии с Гаагским соглашением	95
	FG4L Систематический указатель промыш- ленных рисунков и моделей, зарегистриро- ванных в Республике Молдова в соответствии с Гаагским соглашением	98
	NZ4L Перечень промышленных рисунков и моделей, продленных в Республике Молдова согласно Гаагскому соглашению	101
VII.	Авторское право и смежные права	
VIII.	Изменения в юридическом статусе заявок и охранных документов	102
	Перечень изменений	103
	PC4L Перечень договоров об уступке	104
	Перечень аннулированных лицензионных договоров	106
	Перечень лицензионных договоров	107
	FA1A Перечень отозванных заявок на патенты на изобретения	107
	MG9L Перечень промышленных рисунков и моделей, утративших силу	107
	MM9A Перечень патентов, действие которых приостановлено	108
	MK9A Перечень патентов, срок действия которых истек	108
	RH9L Перечень дубликатов свидетельств о регистрации товарных знаков	109
	MC9A Перечень аннулированных патентов на изобретение	109
	TK9A Перечень поправок	111
IX.	Возражения, рассмотренные Апелляционной Комиссией AGEPI	
X.	Монитор	112
XI.	Информационные материалы из области промышленной собственности	161, 135
XII.	Международная информация	143
	Реклама	166

CONTENTS

	General information	5, 145
I.	Inventions	7, 147
	BZ9A Applications on inventions	11, 150
	FF9A Granted patents on inventions	17, 153
	FG9A List of patents on inventions issued on 2001.01.31	32
II.	Plant varieties	
	Applications for the grant of variety patent	
III.	Utility models	33
	FF9K Registered utility models	37
	FG9K List of certifications for utility models registration, granted on 2001.01.31	38
IV.	Trademarks	39
	Applications for trademark registration	41
	List of registered trademarks	65
V.	Appellations of origin	
	Registered appellations of origin of goods	
	List of registered appellations of origin	
VI.	Industrial designs	66
	FF4L Registered industrial designs	70
	FG4L List of industrial design certificates issued in January 2001	94
	FG4L Numerical index of industrial designs registered in the Republic of Moldova according to the Hague Agreement	95
	FG4L Subject index of industrial designs registered in the Republic of Moldova according to the Hague Agreement	98
	NZ4L List of industrial designs renewed in the Republic of Moldova according to the Hague Agreement	101
VII.	Copyright and neighbouring rights	
VIII.	Amendments of the legal status of applications and titles of protection	102
	List of amendments	103
	PC4L List of cession contracts	104
	List of revoked license contracts	106
	List of license contracts	107
	FA1A List of withdrawn applications for patents on invention	107
	MG9L List of invalid industrial designs	107
	MM9A List of forfeited patents	108
	MK9A List of ceased patents	108
	RH9L List of duplicates of the certificates of trademark registration	109
	MC9A List of cancelled patents on inventions ..	109
	TK9A Errata	111
IX.	Oppositions examined with the Appeals Board of the AGEPI	
X.	Monitor	112
XI.	Industrial property information	135, 161
XII.	International information	143
	Advertisement	166

Informație generală

Buletinul Oficial de Proprietate Industrială conține informație diversă. Capitole speciale sunt destinate invențiilor, modelelor de utilitate, mărcilor, denumirilor de origine a produselor, desenelor și modelelor industriale. Utilizatorii acestei informații vor putea urmări regimul juridic al cererilor de solicitare a protecției, al obiectelor de proprietate industrială brevetate și înregistrate pe teritoriul Republicii Moldova. Buletinul include indexuri lunare și semestriale specializate. În Buletin se publică acte oficiale, regulamente, convenții internaționale, acorduri bilaterale, norme și standarde în domeniu etc.

Buletinul oferă în condiții avantajoase spațiu pentru publicitate tuturor doritorilor în vederea propagării obiectelor de proprietate industrială, altor activități.

Buletinul Oficial de Proprietate Industrială se poate procura la Agenția de Stat pentru Protecția Proprietății Industriale, str. Andrei Doga nr. 24, bloc 1, prețul unui exemplar este de 20 lei.

Extras din codurile normalizate ale Organizației Mondiale de Proprietate Intelectuală - OMPI
referitoare la organizațiile internaționale și țările care eliberează sau înregistrează titluri
de proprietate industrială (lista este actualizată de OMPI în 1999)

WO	Organizația Mondială de Proprietate Intelectuală (OMPI)	CF	Republica Centrafricană	IS	Islanda	PL	Polonia
IB	Biroul Internațional al Organizației Mondiale de Proprietate Intelectuală	CG	Congo	IT	Italia	PT	Portugalia
EP	Oficiul European de Brevete (OEB)	CH	Elveția	JM	Jamaica	PW	Palau
EA	Oficiul Eurasiatic de Brevete (OEAB)	CI	Coasta de Fildeș	JO	Iordania	PY	Paraguay
OA	Organizația Africană de Proprietate Intelectuală (OAPI)	CK	Insulele Cook	JP	Japonia	QA	Qatar
AP	Organizația Regională Africană de Proprietate Industrială (ARIPO)	CL	Chile	KE	Kenya	RO	România
EM	Oficiul de Armonizare pe Piața Internă (mărci, desene și modele)	CM	Camerun	KG	Kârgâzstan	RU	Federația Rusă
BX	Biroul de Mărci Benelux și Biroul de Desene și Modele Benelux	CN	China	KH	Cambodgia	RW	Ruanda
AD	Andorra	CO	Columbia	KI	Kiribati	SA	Arabia Saudită
AE	Emiratele Arabe Unite	CR	Costa Rica	KM	Comore (Insule)	SB	Insulele Salomon
AF	Afganistan	CU	Cuba	KN	Saint Kitts și Nevis	SC	Seychelles
AG	Antigua și Barbuda	CV	Insulele Capului Verde	KP	Republica Populară Democrată Coreea	SD	Sudan
AI	Anguilla	CY	Cipru	KR	Republica Coreea	SE	Suedia
AL	Albania	CZ	Republica Cehă	KW	Kuweit	SG	Singapore
AM	Armenia	DE	Germania	KY	Insulele Caimane	SH	Sfânta Elena
AN	Antilele Olandeze	DJ	Djibouti	KZ	Kazahstan	SI	Slovenia
AO	Angola	DK	Danemarca	LA	Laos	SK	Slovacia
AR	Argentina	DM	Dominique	LB	Liban	SL	Sierra Leone
AT	Austria	DO	Republica Dominicană	LC	Saint Lucia	SM	San-Marino
AU	Australia	DZ	Algeria	LI	Liechtenstein	SN	Senegal
AW	Aruba	EC	Ecuador	LK	Sri Lanka	SO	Somalia
AZ	Azerbaidjan	EE	Estonia	LR	Liberia	SR	Suriname
BA	Bosnia-Herțegovina	EG	Egipt	LS	Lesotho	ST	Sao Tomée și Principe
BB	Barbade	EH	Sahara de Apus	LT	Lituania	SV	Salvador
BD	Bangladesh	ER	Eritrea	LU	Luxembourg	SY	Siria
BE	Belgia	ES	Spania	LV	Letonia	SZ	Swaziland
BF	Burkina Faso	ET	Etiopia	LY	Libia	TC	Insulele Turques și Caïques
BG	Bulgaria	FI	Finlanda	MA	Maroc	TD	Ciad
BH	Bahrein	FJ	Fiji	MC	Monaco	TG	Togo
BI	Burundi	FK	Insulele Falkland (Malvine)	MD	Republica Moldova	TH	Thailanda
BJ	Benin	FO	Insulele Faro	MG	Madagascar	TJ	Tadjikistan
BM	Bermude	FR	Franța	MK	Macedonia (fosta Republică Iugoslavă)	TM	Turkmenistan
BN	Brunei Darussalam	GA	Gabon	ML	Mali	TN	Tunisia
BO	Bolivia	GB	Regatul Unit	MM	Myanmar	TO	Tonga
BR	Brazilia	GD	Grenada	MN	Mongolia	TP	East Timor
BS	Bahamas	GE	Georgia	MO	Macao	TR	Turcia
BT	Bhoutan	GH	Ghana	MP	Insulele Mariana de Nord	TT	Trinidad-Tobago
BV	Insulele Buve	GI	Gibraltar	MR	Mauritania	TV	Tuvalu
BW	Botswana	GL	Groenlanda	MS	Montserrat	TW	Taiwan (Provincie Chineză)
BY	Belarus	GM	Gambia	MT	Malta	TZ	Republica Unită a Tanzaniei
BZ	Belize	GN	Guineea	MU	Maurice	UA	Ucraina
CA	Canada	GQ	Guineea Ecuatorială	MV	Maldive	UG	Uganda
CD	Republica Democrată Congo	GR	Grecia	MW	Malawi	US	Statele Unite ale Americii
		GS	Georgia de Sud și Insulele Sandvici de Sud	MX	Mexic	UY	Uruguay
		GT	Guatemala	MY	Malaysia	UZ	Uzbekistan
		GW	Guineea-Bissau	MZ	Mozambic	VA	Saint Sičge
		GY	Guiana	NA	Namibia	VC	Saint Vincent și Grenadines
		HK	Hong-Kong	NE	Niger	VE	Venezuela
		HN	Honduras	NG	Nigeria	VG	Insulele Virgine Britanice
		HR	Croația	NI	Nicaragua	VN	Vietnam
		HT	Haiti	NL	Olanda	VU	Vanuatu
		HU	Ungaria	NO	Norvegia	WS	Samoa
		ID	Indonezia	NP	Nepal	YE	Yemen
		IE	Irlanda	NR	Nauru	YU	Iugoslavia
		IL	Israel	NZ	Noua Zeelandă	ZA	Africa de Sud
		IN	India	OM	Oman	ZM	Zambia
		IQ	Irak	PA	Panama	ZW	Zimbabwe
		IR	Iran (Republica Islamică)	PE	Peru		
				PG	Papua-Noua Guinee		
				PH	Filipine		
				PK	Pakistan		

I Invenții

Protecția juridică a invențiilor în Republica Moldova se asigură în temeiul Legii privind brevetele de invenție nr. 461-XIII din 18 mai 1995, modificată și completată prin Legea nr. 1079-XIV în vigoare din 14 decembrie 2000.

În conformitate cu această lege, brevetele de invenție sunt eliberate de AGEPI și certifică prioritatea, calitatea de autor și dreptul exclusiv al titularilor de brevete asupra invențiilor. O invenție este brevetabilă, dacă este nouă, rezultă dintr-o activitate inventivă și este susceptibilă de aplicare industrială.

Cererea de brevet se depune la AGEPI de către orice persoană care dispune de dreptul de a solicita brevet, personal sau prin reprezentant în proprietate industrială, și trebuie să includă documentele prevăzute în art. 10 (2), (3) din Lege.

În BOPI se publică date privind cererile de brevet depuse, brevetele de invenție acordate și brevetele eliberate conform procedurii naționale.

The legal protection of inventions in the Republic of Moldova is afforded on the basis of the Law on Patents for Inventions No 461-XIII of May 18, 1995, amended and completed by the Law No 1079-XIV, in force as from December 14, 2000.

In accordance with this Law, the patents on inventions are granted by the AGEPI and attest to the priority date, authorship and exclusive right of patent owners in the invention. An invention may be patented if it is new, if it involves an inventive step and if it is susceptible of industrial application.

The patent application shall be filed with the Agency directly or through a professional representative, by any person to whom the right in the patent belongs and shall contain the documents provided in Art. 10 (2), (3) of the Law.

The Agency is publishing notices concerning the filed patent applications, inventions according to which there are granted and issued patents in accordance with the national procedure.

**CODURILE INID PENTRU IDENTIFICAREA
DATELOR BIBLIOGRAFICE REFERITOARE
LA INVENȚII**

- (11) Numărul brevetului
 (13) Codul tipului de document, conform normei ST. 16 OMPI
 (21) Numărul depozitului
 (22) Data depozitului
 (23) Data priorității de expoziție
 (31) Numărul depozitului prioritar
 (32) Data depozitului prioritar
 (33) Țara depozitului prioritar
 (41) Data la care a fost pusă la dispoziția publicului cererea de brevet neexaminată
 (43) Data publicării hotărârii de acordare a brevetului pe răspunderea solicitantului
 (44) Data publicării hotărârii de acordare a brevetului cu examinarea în fond
 (45) Data eliberării brevetului
 (51) Clasificarea Internațională de Brevete
 (54) Titlul invenției
 (56) Documente din stadiul tehnicii
 (57) Rezumatul sau revendicările
 (62) Numărul și data depunerii cererii anterioare la care prezentul document este divizionar
- (71) Numele solicitantului (solicitanților), codul țării, conform normei ST. 3 OMPI
 (72) Numele inventatorului (inventatorilor), codul țării, conform normei ST. 3 OMPI
 (73) Numele sau denumirea titularului, codul țării, conform normei ST. 3 OMPI
 (74) Numele reprezentantului în proprietate industrială
 (85) Data deschiderii procedurii naționale, în conformitate cu PCT
 (86) Cerere internațională PCT: numărul și data
 (87) Publicarea internațională PCT: numărul și data
- (10)* Titlul de protecție al fostei U.R.S.S. (indicarea verbală a documentului, nr. documentului, codul țării)
 (30)* Date referitoare la prioritatea cererilor înregistrate la oficiul de brevete al fostei U.R.S.S. (nr. documentului, data depozitului, codul țării)

**SECȚIUNILE CLASIFICĂRII
INTERNAȚIONALE DE BREVETE**

- A - Necesități curente ale vieții
 B - Tehnici industriale diverse. Transport
 C - Chimie și metalurgie
 D - Textile și hârtie
 E - Construcții fixe
 F - Mecanică. Iluminat. Încălzire. Armament. Exploziv
 G - Fizică
 H - Electricitate

**INID CODES FOR BIBLIOGRAPHIC DATA
IDENTIFICATION CONCERNING THE
INVENTIONS**

- (11) Number of the patent
 (13) Kind-of-document code according to WIPO Standard ST.16
 (21) Number of the application
 (22) Date of filing the application
 (23) Date of exhibition priority
 (31) Number of the priority application
 (32) Date of filing the priority application
 (33) Country of the priority application
 (41) Date of availability for public of an unexamined application
 (43) Date of publication of patent granting decision at the responsibility of the applicant
 (44) Date of publication of patent granting decision with examination as to substance
 (45) Date of patent granting
 (51) International Patent Classification
 (54) Title of the invention
 (56) List of prior art documents
 (57) Abstract or claims
 (62) Number and filing date of earlier patent application from which the present patent document has divided up
- (71) Name of applicant, two - letter code of the country, in accordance with WIPO Standard ST. 3
 (72) Name of inventor, two - letter code of the country, in accordance with WIPO Standard ST. 3
 (73) Name of the holder, two - letter code of the country, in accordance with WIPO Standard ST. 3
 (74) Name of the professional representative
 (85) Date for introducing the national procedure according to the PCT
 (86) International application under the PCT: number and filing date
 (87) International publication under the PCT: number and publication date
- (10)* Title of protection of the former USSR (verbal designation of the document, two - letter code of the country)
 (30)* Priority data of the applications registered with the patent office of the former USSR (number of the document, application filing date, two - letter code of the country)

**INTERNATIONAL PATENT
CLASSIFICATION SECTIONS**

- A - Human necessities
 B - Performing operations. Transporting
 C - Chemistry. Metallurgy
 D - Textiles. Paper
 E - Fixed constructions
 F - Mechanical engineering. Lighting. Heating. Weapons. Blasting
 G - Physics
 H - Electricity

**CODURILE NORMALIZATE OMPI
PENTRU IDENTIFICAREA TIPURILOR
DE DOCUMENTE DE BREVET DE
INVENȚIE, CONFORM NORMEI ST. 16**

- A** – primul nivel de publicare: cerere de brevet de invenție publicată, neexaminată.
- B1** – al doilea nivel de publicare: cerere de brevet de invenție publicată, examinată (se aplică în cazul când documentul cu codul A n-a fost publicat).
- B2** – al doilea nivel de publicare: cerere de brevet de invenție publicată, examinată (se aplică în cazul când documentul cu codul A a fost publicat).
- C1** – al treilea nivel de publicare: descrierea brevetului de invenție (se aplică pentru publicare când documentul cu codul B1, B2 n-a fost publicat).
- C2** – al treilea nivel de publicare: descrierea brevetului de invenție (se aplică pentru publicarea care succedă documentul cu codul B1, B2).
- F1** – al doilea nivel de publicare: publicarea hotărârii de acordare a brevetului de invenție pe răspunderea solicitantului, fără examinarea în fond (se aplică pentru publicare când documentul cu codul A n-a fost publicat).
- F2** – al doilea nivel de publicare: publicarea hotărârii de acordare a brevetului de invenție pe răspunderea solicitantului, fără examinarea în fond (se aplică pentru publicarea care succedă documentul cu codul A).
- G1** – al treilea nivel de publicare: descrierea brevetului de invenție eliberat pe răspunderea solicitantului, fără examinarea în fond (se aplică pentru publicare când documentul cu codul F1, F2 n-a fost publicat).
- G2** – al treilea nivel de publicare: descrierea brevetului de invenție, eliberat pe răspunderea solicitantului, fără examinarea în fond (se aplică pentru publicarea care succedă documentul cu codul F1, F2).

**THE WIPO NORMALIZED CODES FOR
IDENTIFICATION OF THE KIND OF PATENT
DOCUMENTS IN ACCORDANCE WITH
THE STANDARD ST. 16**

- A** – 1 st level of publication: published patent application, unexamined.
- B1** – 2 nd level of publication: published patent application, examined (is applied in case the A-coded document has not been published).
- B2** – 2 nd level of publication: published patent application, examined (A published).
- C1** – 3 rd level of publication: patent specification (B1, B2 not published).
- C2** – 3 rd level of publication: patent specification (B1, B2 published).
- F1** – 2 nd level of publication: publication of decision of granting a patent at the applicant's responsibility, without substantial examination (A not published).
- F2** – 2 nd level of publication: publication of decision of granting a patent at the applicant's responsibility, without substantial examination (A published).
- G1** – 3 rd level of publication: patent specification granted at the applicant's responsibility, without substantial examination (F1, F2 not published).
- G2** – 3 rd level of publication: patent specification granted at the applicant's responsibility, without substantial examination (F1, F2 published).

**CODURILE OMPI PENTRU CODIFICAREA
TITLURILOR INFORMAȚIILOR REFERITOARE LA
INVENȚII PUBLICATE ÎN BULETINUL OFICIAL
CONFORM NORMEI ST. 17**

**WIPO CODES ON CODING OF HEADINGS
OF INFORMATION CONCERNING INVENTIONS
MADE IN THE OFFICIAL BULLETIN
OF INDUSTRIAL PROPERTY IN ACCORDANCE
WITH THE STANDARD ST. 17**

AZ1A	Lista cererilor de brevet de invenție depuse, aranjate în ordinea numerelor de depozit	AZ1A	Numerical index of filed patent applications
AZ1A	Lista cererilor de brevet de invenție depuse, aranjate în ordinea claselor CIB	AZ1A	Subject index of filed patent applications
AZ1A	Lista cererilor de brevet de invenție depuse, aranjate în ordinea alfabetică a numelor solicitanților	AZ1A	Name index of applicants of filed patent applications
BZ9A	Cereri de brevet de invenție publicate	BZ9A	Published patent applications
BZ9A	Lista cererilor de brevet de invenție publicate, aranjate în ordinea numerelor de depozit (semestrial)	BZ9A	Numerical index of published patent applications (half-yearly)
BZ9A	Lista cererilor de brevet de invenție publicate, aranjate în ordinea claselor CIB (semestrial)	BZ9A	Subject index of published patent applications (half-yearly)
BZ9A	Lista cererilor de brevet de invenție publicate, aranjate în ordinea alfabetică a numelor solicitanților (semestrial)	BZ9A	Name index of applicants of published patent applications (half-yearly)
FF9A	Brevete de invenție acordate	FF9A	Granted patents for inventions
FF9A	Lista brevetelor de invenție acordate, aranjate în ordinea numerelor de brevete (semestrial)	FF9A	Numerical index of granted patents for inventions (half-yearly)
FF9A	Lista brevetelor de invenție acordate, aranjate în ordinea claselor CIB (semestrial)	FF9A	Subject index of granted patents for inventions (half-yearly)
FF9A	Lista brevetelor de invenție acordate, aranjate în ordinea alfabetică a numelor inventatorilor (semestrial)	FF9A	Name index of inventors of granted patents for inventions (half-yearly)
FF9A	Lista brevetelor de invenție acordate, aranjate în ordinea alfabetică a numelor titularilor (semestrial)	FF9A	Name index of patent owners of granted patents for inventions (half-yearly)
FG9A	Lista brevetelor de invenție eliberate	FG9A	List of granted patents for inventions

BZ9A Cereri de brevet

Publicarea în BOPI a cererilor de brevet de invenție asigură solicitantului o protecție provizorie, în condițiile prevăzute de art. 26 din Legea nr. 461/1995 privind brevetele de invenție, modificată și completată prin Legea nr. 1079-XIV în vigoare din 14 decembrie 2000. Descrierile cererilor de brevet de invenție, ale căror rezumate sunt publicate în numărul de față se află în biblioteca AGEPI – accesibile publicului – și pot fi consultate direct sau se pot comanda copii, contra cost.

Datele privind depozitele internaționale înregistrate conform Tratatului PCT, la care Republica Moldova este parte, se publică în limba engleză în săptămânalul PCT GAZETTE. Săptămânalul, editat pe suport electronic, include datele bibliografice, rezumatul și desenele, dacă este cazul. Săptămânalul este expus în biblioteca AGEPI, accesibil publicului. Descrierile cererilor internaționale de brevet de invenție ale căror rezumate sunt publicate în PCT GAZETTE se află în biblioteca AGEPI, accesibile publicului, și pot fi consultate direct sau se pot comanda copii, contra cost.

Datele privind depozitele de brevete eurasiatice înregistrate conform Convenției privind brevetul eurasiatic la care Republica Moldova este parte, se publică în limba rusă în Buletinul Oficiului Eurasiatic de Brevete (Бюллетень Евразийского Патентного Ведомства). Buletinul include datele bibliografice, rezumatul și desenele, dacă este cazul. Buletinul este expus de asemenea în biblioteca AGEPI, accesibil publicului. Descrierile cererilor și ale brevetelor de invenție eurasiatice se află la biblioteca AGEPI.

Publication of patent applications in the BOPI, provides for the applicant a provisional protection in accordance with Article 26 of the Law on Patents for Invention No 461/1995, amended and completed by the Law No 1079-XIV, in force as from December 14, 2000. Descriptions of the patent applications, the abstracts of which are published in this Official Bulletin issue, are available to the public in the AGEPI library and may be consulted directly or copies may be ordered for payment of an additional fee.

Data concerning the international applications under the PCT to which the Republic of Moldova is party, are published in English in the weekly PCT GAZETTE. The weekly published on the electronic carrier includes bibliographic data, abstracts and drawings, if necessary. The weekly is available for public in the AGEPI library. Descriptions of the international patent applications, the abstracts of which are published in the PCT GAZETTE are present in the AGEPI library, available for public, and may be consulted directly or copies may be ordered for payment of an additional fee.

Data concerning the Eurasian patent filings registered in accordance with the Eurasian Patent Convention (EAPC), to which the Republic of Moldova is party, are published in Russian in the Official Bulletin of the Eurasian Patent Office. It includes the bibliographic data, abstracts and drawings, if necessary. The Official Bulletin is also available for public in the AGEPI library. Descriptions of the Eurasian applications and patents for inventions are available in the AGEPI library.

- (21) **99-0131 (13) A**
 (51) **A 01 G 1/04**
 (22) 1999.04.16
 (71)(72) Boguslavschi Nikolai, MD; Mocreac Alexandr, MD

(54) **Construcție pentru cultivarea ciupercilor**

- (57) Invenția se referă la agricultură, în special la creșterea ciupercilor, de exemplu a șampinioanelor.

Construcția pentru cultivarea ciupercilor include un stelaj care conține un rând dublu de montanți cu rafturi fixate pe ei cu ajutorul cablurilor, pe care între cabluri sunt amplasate containere cu substrat inoculat pentru cultivarea ciupercilor. Montanții sunt instalați cu posibilitatea rotației în jurul axelor proprii, iar rafturile sunt executate perforate și sunt dotate pe perimetru cu bordură. Rafturile pe montanții vecini sunt amplasate pe înălțime în șah și în plan se suprapun.

Rezultatul constă în utilizarea mai rațională a suprafețelor de producție și în ameliorarea deservirii tehnologice.

Revendicări: 2

Figuri: 2

*
* *

- (54) **Device for mushrooms cultivation**
 (57) The invention relates to agriculture, in particular, to the mushrooms cultivation, for example agaries.

The device for cultivation of mushrooms includes shelves that containing a double row of racks with shelves fixed thereon by means of cables, on which between the cables there are placed containers with an inoculated substratum for mushrooms cultivation. The racks are installed with the possibility to rotate around their own axis and the shelves are perforated and have boards around the edges. The shelves on the neighboring racks are placed in a staggered order and are superposed.

The result consists in the efficient operating areas and maintenance improvement.

Claims: 2

Fig.: 2

- (21) **99-0107 (13) A**
 (51) **C 01 B 31/12**
 (22) 1999.02.12
 (71) Universitatea de Stat din Moldova, MD
 (72) Covaliov Victor, MD; Gonciar Veaceslav, MD; Spinei Elena, MD; Covaliova Olga, MD; Duca Gheorghe, MD

(54) **Procedeu de obținere a agentului adsorbant de carbon**

- (57) Invenția se referă la procedeele de obținere a adsorbantului și în special a cărbunelui activ. Esența invenției constă în aceea că se propune un procedeu de obținere a adsorbantului, care include pregătirea amestecului din coajă de sâmburi de fructe și de nuci și tescovină de floarea soarelui în cantitate de 10...15% masă, fărâmițarea lui și tratarea cu soluție acetică de 10...20% a sărurilor de bariu, fier(II) și fier(III) în proporție molară 1 : 2 : 4 timp de 96 ore, apoi cu soluție de bicarbonat de potasiu, separarea de soluție, carbonizarea și activarea la temperatura de 480...550°C în regim izotermic timp de 2...3 ore.

Rezultatul constă în obținerea cărbunelui activ cu porozitate și proprietăți feromagnetice.

Revendicări: 1

*
* *

- (54) **Process for obtaining the carbonic adsorbent**
 (57) The invention refers to the processes for obtaining the adsorbent, and in particular, of the active coal.

Summary of the invention consists in that it is proposed a process for obtaining the adsorbent which includes preparation of the mixture of kernels and nutshells with the husk of sunflowers in the amount of 10...15 mass %, crumbing and treating thereof with an 10...12% acetic solution of barium salts, iron(II) and iron(III) in a molar proportion 1 : 2 : 4 during 96 hours, then with solution of potassium bicarbonate, separation from the solution, carbonisation and activation at 480...550°C in an isothermic regime during 2...3 h.

The result consists in obtaining the activated coal of a high porosity and ferromagnetic properties.

Claims: 1

- (21) **99-0181 (13) A**
 (51) **C 02 F 1/54**
 (22) 1999.06.17
 (71) Universitatea de Stat din Moldova, MD
 (72) Covaliov Victor, MD; Cocoulin Vladimir, MD
 (54) **Procedeu de epurare a apelor reziduale de formaldehidă**
 (57) Invenția se referă la procedee de purificare a apelor reziduale de formaldehidă.
 Esența invenției constă în aceea că se propune un procedeu de purificare a apelor reziduale de formaldehidă, care include tratarea lor cu uree și sulfat de aluminiu în calitate 0,1...1,5 g/L în mediu acid (pH 2) la agitare și încălzire până la temperatura 20...30°C timp de 1...2 ore. Apoi în suspensia formată se introduce rumeguș de lemn în cantitate de 10...15%, iar procesul de separare a precipitatului se efectuează cu ajutorul centrifugii.
 Rezultatul constă în accelerarea procesului de epurare a apelor reziduale de formaldehidă, micșorarea temperaturii și ridicarea eficacității procesului de epurare.

Revendicări: 1

*
* *

- (54) **Process for sewage treatment from formaldehyde**
 (57) The invention relates to the process for sewage treatment from formaldehyde.
 Summary of the invention consists in the fact that it is proposed a process for sewage treatment from formaldehyde which includes treatment thereof with urea and aluminium sulphate in the amount of 0,1...1,5 g/L in the acid medium (pH 2) at stirring and heating up to 20...30°C during 1...2 hours. Thereafter in the formed suspension it is introduced the wooden sawdust in the amount of 10...15%, and the process of sediment separation is conducted by means of centrifuge.
 The result consists in accelerating the process of sewage treatment from formaldehyde, decreasing the temperature and improving the quality of treatment process.

Claims: 1

- (21) **99-0269 (13) A**
 (51) **C 02 F 3/02, 3/28, 3/30, 9/00**
 (22) 1998.03.29
 (31) 120583
 (32) 1997.04.01
 (33) IL
 (85) 1999.09.23
 (86) PCT/IL 98/00147, 1998.03.29
 (87) WO 98/43918, 1998.10.08
 (71)(72) BERKMAN Eliezer, IL
 (74) Simanencova Tatiana
 (54) **Sistem de purificare a apelor de scurgere în casele de locuit**
 (57) Sistemul 10 de purificare a apelor de scurgere în casele de locuit cu îndepărtarea deșeurilor organice dure conține mijloacele 12 și 14 pentru colectarea separată a primului și celui de-al doilea componente ale apelor de scurgere în complexele de locuit, totodată primul component al apelor de scurgere prezintă scurgerea din closete, iar al doilea component al apelor de scurgere prezintă scurgerea din băi, dușuri, spălătorii, bucătării, primul și al doilea rezervoare 22 și 24 cu două scopuri, totodată rezervoarele sunt executate astfel încât în timpul când unul dintre rezervoare 22 recepționează primul component al apelor de scurgere și funcționează în calitate de colector-bazin de sedimentare, alt rezervor 24 funcționează în calitate de reactor anaerob, în care se produce procesul de descompunere, în timpul căruia volumul sedimentului 34 din el se reduce esențial ca rezultat al transformării în compost și gaz, cel puțin un reactor aerob 40, unit cu posibilitatea recepționării sedimentului de apă care conține substanțe organice dure plutitoare din primul component al apelor de scurgere, recepționat din colectorul-bazin de sedimentare 22, cel puțin un aerator 42 unit la reactorul aerob indicat 40, pentru saturarea sedimentului cu oxigen, un separator-bazin de sedimentare 46 pentru recepționarea în el a sedimentului aerat, trecut prin reacția bioaerobă, din reactorul aerob 40, bacul inferior 56 pentru păstrare care recepționează al doilea component, bacul superior 58 pentru păstrare care asigură apă pentru clătirea closetelor și al doilea mijloc de pompare 60 pentru trans-

miterea componentului al doilea din bacul inferior 56 pentru păstrare în bacul superior 58 pentru păstrare.

Revendicări: 19

Figuri: 9

*
* *

(54) **System for sewage treatment in dwellings**

(57) The system for sewage treatment in dwellings with removal of the organic waste contains means 12 and 14 for the separate collection of the first and second components of dwelling sewage in houses, at the same time the first component of sewage is effluents from the toilets, and the second one presents the leaking from bathrooms, showers, kitchens, the first and the second two-aim reservoirs 22 and 24 which are made in such a way that when one of them 22 receives the first sewage component and is operating as a collector-basin for sedimentation, the other one 24 is operating as an anaerobic reactor where the process of decomposition takes place during which the volume of sediment 34 is reduced drastically as a result of its transformation into the compost and gas, at least an aerobian reactor 40, connected with the possibility of receptioning the water sediment which contains solid floating substances of the first sewage component received from the basin collector for sedimentation 22, at least a ventilator 42 coupled to the indicated aerobic reactor 40 for saturation of the sediment with oxygen, a separator-basin of sedimentation 46 for receiving the ventilated sediment therein passing through the biaerobic reaction, from aerobic reactor 40, the inferior storing reservoir 56 which receives the second component, the superior storing reservoir 58 which provides water for rinsing the toilets, and the second pump 60 for transmitting the second component from the inferior storing reservoir 56 in the superior storing reservoir 58.

Claims: 19

Fig.: 9

*
* *

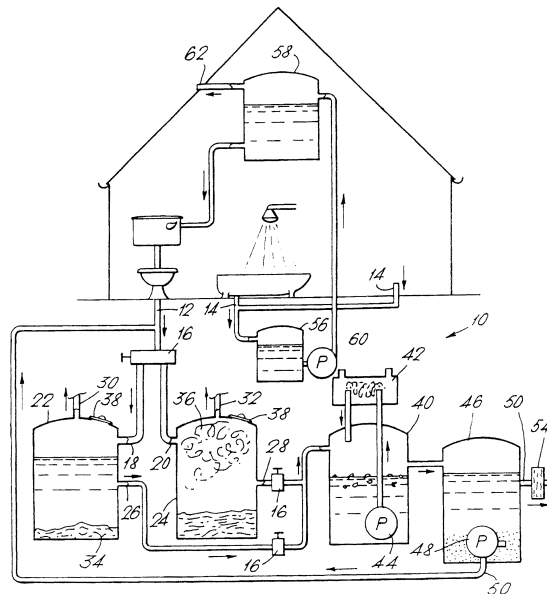

(21) **99-0166 (13) A**

(51) **C 04 B 38/00, 38/02, 38/10**

(22) 1999.06.08

(71)(72) Izbândă Anatol, MD; Lupușor Nicolae, MD

(54) **Procedeu de producere a betonului însputat**

(57) Invenția se referă la producția de materiale de construcție, în particular la procedeele de preparare a betonului însputat și poate fi utilizată la fabricarea blocurilor constructive termoizolante de diferite dimensiuni și a panourilor pentru acoperire.

Esența invenției constă în prepararea amestecului din rășină lemnoasă saponificată și apă, malaxarea masei spumante obținute cu amestecul din material liant mineral și moloz, reprezentând deșeuri de la tăierea pietrei naturale. După aceasta se formează articolele la temperatura de $20 \pm 2^\circ\text{C}$ în decurs de 1...2 h.

Rezultatul invenției constă în majorarea rezistenței mecanice și ieftinirea procedeuului de producere a betonului însputat.

Revendicări: 1

(54) Process for foam concrete producing

(57) The invention relates to building materials production, in particular, to the processes for preparation of the foam concrete and can be used for fabrication of the building blocks of different size with thermal insulation as well as for panels production.

Summary of the invention consists in the preparation of saponified wooden resin and water mixture, mixing the obtained foam mass with the mixture of mineral binding materials and crushed rock, representing rock cutting waste. Thereafter there are formed articles at $20 \pm 2^\circ\text{C}$ during 1...2 h.

The result of the invention consists in improvement of mechanical resistance and reduction in the process of foam concrete production price.

Claims: 1

(21) **99-0167 (13) A**

(51) **C 04 B 38/00, 38/02, 38/10, 40/00**

(22) 1999.06.08

(71)(72) Izbândă Anatol, MD; Lupușor Nicolae, MD

(54) Procedeu de producere a betonului înpumat

(57) Invenția se referă la procedeele de producere a betonului înpumat și poate fi utilizată la fabricarea blocurilor constructive termoizolante de diferite dimensiuni, precum și a panourilor pentru acoperire.

Esența invenției constă în încălzirea materialului liant mineral cu apă și moloz până la temperatura de 80°C , după care se prepară amestecul din apă și rășină lemnoasă saponificată și se introduce în această spumă amestecul din material liant mineral și moloz.

Rezultatul invenției constă în stabilizarea structurii poroase a betonului înpumat în faza inițială de întărire și în ieftinirea procedurii de obținere a lui.

Revendicări: 1

*
* *

(54) Process for foam concrete producing

(57) The invention relates to process of producing the foam concrete and can be used for fabrication of the building blocks of different size with thermal insulation as well as panels.

Summary of the invention consists in heating the mineral binding material with water and crushed rock up to 80°C , after that the mixture of saponified wooden resin and water is prepared and is introduced into the mixture of mineral binding material and crushed rock.

The result of the invention consists in stabilization of the porous structure of the foam concrete in the initial phase of reinforcement and reduction in the producing process price.

Claims: 1

(21) **99-0078 (13) A**

(51) **E 04 C 1/40**

(22) 1999.03.01

(71)(72) Filatov Vitalie, MD; Șchileov Dumitru, MD; Șchileov Vladimir, MD

(54) Bloc de perete

(57) Invenția se referă la construcții și poate fi utilizată la zidirea caselor de tip individual (clădiri de locuit cu curte).

Blocul, în formă de paralelipiped, constă din două părți separate de un rost de dilatație. Temelia fiecărei părți a blocului are două adâncituri de formă rotundă, ovală sau dreptunghiulară, centrele cărora sunt amplasate unul de la altul la distanța egală cu $1/2$ din lungimea blocului.

Rezultatul constă în sporirea termorezistenței, ameliorarea izolației fonice și, de asemenea, în posibilitatea de zidire a clădirilor cu rezistență seismică sporită.

Revendicări: 7

Figuri: 7

*
* *

(54) A wall block

(57) The invention refers to the construction engineering and can be used at dwellings building (farmstead type).

The block, in form of parallelepiped, consists of two parts separated by a gap. The block of each part has 2 round, oval or rectangular shaped recesses, the centers of which are situated one from another at the distance of block's half length.

The result consists in thermoresistance increasing, the improvement of phonic insulation as well as in the possibility to build dwellings with improved seismic resistance.

Claims: 7

Fig.: 7

Rezultatul constă în micșorarea momentelor de încovoiere ce acționează asupra paletelor și a momentelor de răsturnare ce acționează asupra obezilor.

Revendicări: 13

Figuri: 2

*
* *

(21) **99-0134 (13) A**

(51) **F 03 D 3/06**

(22) 1999.04.21

(71)(72) Rimar Anatol, MD

(54) **Motor eolian cu axă de rotație verticală**

(57) Invenția se referă la energetica eoliană, și anume la motoare eoliene cu axă de rotație verticală.

Motorul cu axă de rotație verticală montată pe un suport conține obezi orizontale cu palete, amplasate în caturi și legate de axă prin extensoare cu cabluri. Paletele sunt fixate între obezi cu posibilitatea de rotație în jurul axelor proprii, care sunt instalate uniform în bușe, fixate din partea exterioară a obezilor. Din partea interioară a obezilor sunt fixate limitatoare ale rotației paletelor.

(54) **Windmill with vertical axis of rotation**

(57) The invention refers to wind-power engineering and in particular, to windmills with a vertical axis of rotation.

The engine with vertical axis of rotation mounted on a support contains horizontal rims with blades placed in storeys and connected to the axis by guy cables. The blades are fixed between the rims with the possibility of rotation around their own axis which are installed uniformly in sleeves, fixed outside the rims. Inside the rims there are fixed limiters.

The result consists in diminishing the bending moments that influence the blades and the turning-over moments that influence the rims.

Claims: 13

Fig.: 2

FF9A Brevete de invenție acordate

Orice persoană interesată are dreptul să ceară, în scris și motivat, la AGEPI revocarea în tot sau în parte a hotărârii de acordare a brevetului în termen de 6 luni de la 28 februarie 2001 pentru neîndeplinirea cel puțin a uneia din condițiile prevăzute de art. 4-7 din Legea nr. 461/1995 privind brevetele de invenție, modificată și completată prin Legea nr. 1079-XIV în vigoare din 14 decembrie 2000.

Any person concerned is entitled to file with the AGEPI a reasoned declaration of opposition in written form to any decision to grant a patent within six months following the February 28, 2001 if any one of the conditions set out in Articles 4 to 7 of the Law on Patents for Inventions No 461/1995 has not been met, amended and completed by the Law No 1079-XIV, in force as from December 14, 2000.

- (11) **1603** (13) F1
 (51) **A 01 G 17/00; A 01 N 37/00**
 (21) a 2000 0004
 (22) 1999.12.20
 (71)(73) Institutul de Fiziologie a Plantelor al Academiei de Științe a Republicii Moldova, MD
 (72) Bucataru Petru, MD; Tudorache Gheorghe, MD
 (54) **Procedeu de cultivare a viței de vie**
 (57) Invenția se referă la agricultură, în particular la procedeele de cultivare a viței de vie.
 Esența invenției constă în aceea că peste 3...5 zile după înflorire se efectuează tratarea plantelor cu soluție de 0,001% ester etilic al acidului β-naftoxiacetic, iar peste 20...25 zile după tratare se efectuează suprimarea a cel mult 25...35% din frunzele situate în zona strugurilor.
 Rezultatul constă în stimularea proceselor de formare a stratului de șuber la baza pețioulului frunzei.

Revendicări: 1

*
* *

- (54) **Process for vine-growing**
 (57) The invention refers to agriculture, namely, to processes for vine-growing.
 Summary of the invention consists in, that in 3...5 days after flowering the plants are treated with 0,001% β-naphthoxyacetic acid ethylic ester solution, and in 20...25 days after treatment it is executed removing of no more than 25...35% of leaves, situated in the grapes bunch zone.
 The result consists in stimulating the processes of suberos stratum formation in the leaves cutting base.

Claims: 1

- (11) **1604** (13) F1
 (51) **A 01 J 7/00**
 (21) 99-0095
 (22) 1999.03.17
 (71)(73) Institutul de Cercetări Științifice "ELIRI" S.A., MD
 (72) Badinter Efim, MD; Ioișer Anatol, MD; Pobedinschi Victor, MD; Staruș Igor, MD; Ostapenco Nicolae, UA; Drigo Valentin, UA; Mihailenco Nicolae, UA

- (54) **Metodă de diagnosticare a manșoanelor de cauciuc ale aparatelor de muls**

- (57) Invenția se referă la agricultură, în special la metodele de determinare a calității manșoanelor de cauciuc din aparatele de muls.

Metoda de diagnosticare a manșoanelor de cauciuc, instalate în paharele de muls, include introducerea mamelonului artificial pe rând în fiecare pahar de muls, crearea presiunii vacuummetrice în camera de sub mamelon și presiunii pulsatoare în camera dintre pereți a paharului de muls. Măsurarea semnalelor se realizează în două regimuri: în primul regim, în condițiile presiunii pulsatoare constante după amplitudine și frecvență în camera dintre pereți și presiunii atmosferice în camera de sub mamelon a paharului de muls se măsoară amplitudinea oscilațiilor manșonului de cauciuc și după valoarea acestei amplitudini se determină indicele de rigiditate complex (IRC) al manșonului de cauciuc, iar în cel de-al doilea regim se aspiră cu o viteză constantă aerul din camera de sub mamelon, în condițiile menținerii primului regim de presiune pulsatoare în camera dintre pereți, se măsoară și se fixează caracteristicile amplitudine - timp (CAT) ale deformațiilor ciclice ale manșonului de cauciuc, iar starea manșonului de cauciuc se determină după totalitatea rezultatelor obținute în primul și al doilea regimuri.

Rezultatul constă în mărirea veridicității privind controlul stării manșonului de cauciuc în regim dinamic.

Revendicări: 5

Figuri: 1

*
* *

- (54) **Method of the milking apparatus rubber nipples diagnostics**

- (57) The invention refers to agriculture, particularly, to methods of determination of milking apparatus rubber nipples quality.

Method of diagnostics of the rubber nipples, installed into the teat cup, includes introduction of the artificial nipple in turn into each teat cup, formation of the vacuum-gauge pressure into the sub-nipple chamber and of pulsation pressure in the teat cup walls spacing. Measuring of the signals is executed in two regimes: in

condition of the constant pulsation pressure according to the amplitude and frequency in the walls spacing and in condition of the atmospheric pressure into the teat cup sub-nipple chamber it is measured the vibration amplitude of the rubber nipple. According to this amplitude it is determined the complex rigidity rate (CRR) of the rubber nipple, and in the second regime from the sub-nipple chamber the air is drawn off at the constant velocity keeping the first regime of the pulsation pressure into the walls spacing, thereafter there are measured and fixed the amplitude-time characteristics (ATC) of the rubber nipple cyclic deformations, and the rubber nipple quality is determined according to the set of results obtained during the first and the second regimes.

The result consists in increasing the truth of the rubber nipple quality control in a dynamic regime.

Claims: 5

Fig.: 1

- (11) **1605 (13) F2**
 (51) **A 01 N 25/26, 43/84, 43/653**
 (21) 96-0237
 (22) 1994.12.07
 (31) P 43 43 176.3
 (32) 1993.12.17
 (33) DE
 (85) 1996.07.15
 (86) PCT/EP94/04069, 1994.12.07
 (87) WO 95/16350, 1995.06.22
 (71)(73) BASF AKTIENGESELLSCHAFT, DE
 (72) Saur Reinhold, DE; Horchler von Locquenghien Klaus, DE; Stadler Reinhold, DE; Ziegler Hans, DE; Jäger Karl-Fridrich, DE; Kober, Reiner, DE
 (74) Simanenkova Tatiana
 (54) **Remediu pentru protecția plantelor, procedeu de obținere a acestuia și procedeu de combatere a ciupercilor**
 (57) Invenția se referă la domeniul agriculturii, în special la remedii pentru protecția plantelor, care conțin una sau câteva substanțe active pe purtător granulat sau peletat și sunt acoperite cu membrană copolimeră din ceară, precum și la procedeu de obținere a acestora și în continuare, în acele cazuri, când substanța

activă posedă acțiune fungicidă, la procedeu de combatere a ciupercilor nocive cu ajutorul acestor remedii.

Remediul pentru protecția plantelor, conform invenției, este constituit din purtător granulat sau peletat, acoperit cu un strat din una sau câteva substanțe active și membrană din ceară copolimeră, care conține 75...90% de masă etilenă și 10...25% de masă acid α -olefinon-saturat mono- sau dicarboxilic cu 3...8 atomi de carbon și are indicele topiturii de la 1 până la 600, măsurat la 160°C cu încărcătura de 3,187 N sau la 190°C cu încărcătura de 21,182 N, iar acidul mono- sau dicarboxilic parțial sau complet poate fi prezentat în formă de săruri cu ioni de metal alcalin, ioni de amoniu sau amestecurile lor.

Revendicări: 10

*

* *

(54) **Remedy for plants protection, process for preparation thereof and process for fungi control**

(57) The invention refers to agriculture, namely, to remedies for plants protection containing one or more active materials deposited on a granulated or pelleted carrier and covered with a wax copolymeric membrane, as well as to a process for preparation thereof and to the process for harmful fungi control in cases when the active material possesses a fungicidal activity.

The remedy for plants protection according to the invention, constitutes of a granular or pelleted carrier, covered with a stratum of one or more active materials and wax copolymeric membrane, containing 75...90 mass % of ethylene and 10...25 mass % of α -olephinically unsaturated mono- or dicarboxylic acid with 3...8 carbon atoms and melting indexes from 1 up to 600 measured at 160°C with the load of 3,187 N or at 190°C with the load of 21,182 N, and mono- or dicarboxylic acid completely or partially may be presented in the form of salts with the alkali-metal ions, ammonium ions or mixture thereof.

Claims: 10

- (11) **1606 (13) F2**
 (51) **A 01 N 53/00 // (A 01 N 53/00, 25:10, 25:12, 25:14, 25:34)**
 (21) 96-0298
 (22) 1994.04.06
 (31) 93302792.2
 (32) 1993.04.08
 (33) EP
 (85) 1996.08.06
 (86) PCT/EP94/01087, 1994.04.06
 (87) WO 94/23579, 1994.10.27
 (71)(73) SHELL INTERNATIONALE RESEARCH MAATSCHAPPIJ B.V., NL
 (72) HAMMOND, Robert, Bryan, GB; WEDLOCK, David, John, GB
 (74) Glazunov Nicolai
 (54) **Procedeu de combatere a afidelor, utilizarea concentratului solid pentru obținerea dispersiei apoase și utilizarea ei pentru combaterea afidelor**
 (57) Invenția se referă la agricultură și anume la protecția culturilor agricole.
 Se propune un procedeu de combatere a afidelor, care include aplicarea pe locul infestării a unei dispersii apoase, obținute din concentrat solid constituit din insecticid piretroid și circa 50% masă polivinilpirolidonă, și utilizarea ei pentru combaterea afidelor în focarul infestării.

Revendicări: 7

*
 * *

- (54) **Process for aphid control, utilization of a solid concentrate for preparation of the aqueous dispersion and application thereof for aphid control**
 (57) The invention refers to agriculture, namely, to agricultural plants protection.
 It is proposed a process for aphid control, consisting in application of the aqueous dispersion in the affection seat, prepared of a solid concentrate constituting of pirethroide insecticide and about 50 mass % of polyvinylpyrrolidone, and utilization thereof for aphid control in the affection seat.

Claims: 7

- (11) **1607 (13) F2**
 (51) **A 23 L 1/06, 1/056**
 (21) 97-0231
 (22) 1997.06.26
 (71)(73) Institutul de Cercetări Științifice și Proiectări Tehnologice în Industria Alimentară, MD
 (72) Crasnova Nadejda, MD; Parșacova Lidia, MD; Babinciuc Vera, MD
 (74) Sokolova Sofia
 (54) **Produs sub formă de gem și procedeu de obținere a lui**
 (57) Invenția se referă la industria alimentară și anume la produsele sub formă de gem și la procedeele de obținere a acestora.
 Produsul sub formă de gem include masă de fructe, agent de îndulcire, pectină, acid citric și apă. Noutatea constă în aceea că compoziția produsului suplimentar include un adaos proteic, totodată în calitate de adaos proteic se utilizează lapte uscat degresat sau izolat de proteină de soia. În calitate de masă de fructe se utilizează fructe fierte sau pireu de fructe. În calitate de agent de îndulcire se utilizează zahăr sau un agent de îndulcire care nu conține hidrat de carbon.
 Procedeu de obținere a acestui produs include obținerea masei de fructe, amestecarea ei cu agent de îndulcire, încălzirea amestecului, introducerea pectinei concomitent cu adaosul proteic și încălzirea repetată, în ambele cazuri amestecul fiind încălzit până la temperatura de 91...95°C.

Revendicări: 4

*
 * *

- (54) **Jam product and process for preparation thereof**
 (57) The invention refers to food industry, and namely, to jam products and processes for preparation thereof.
 The jam product includes a fruit mass, sweetening agent, pectin, citric acid and water. The novelty consists in, that the product composition, additionally comprises a protein additive, and as the protein additive it is used fat free dry milk or soy protein isolate. As fruit mass it is used boiled soft fruits or fruit purée. As sweetening agent it is used sugar or sweetening agent of noncarboxylic nature.

The process for preparation of such a product comprises obtaining of the fruit mass, mixing thereof with the sweetening agent, heating of the mixture, introduction of the pectin simultaneously with protein additive and reheating. In both cases the mixture being heated up to 91...95°C.

Claims: 4

(11) **1608 (13) B1**

(51) **A 24 B 1/02, 3/10**

(21) a 2000 0138

(22) 2000.08.07

(71)(73) Întreprinderea de Stat Firma Științifică de Producere "ALCO-N", MD

(72) Dalea Vasile, MD; Bescrovnii Valeriu, MD; Belocur Mihail, MD

(54) **Instalație de încălzire a aerului pentru camera de uscat tutun**

(57) Invenția se referă la prelucrarea preliminară a tutunului, și anume la o instalație de încălzire a aerului pentru camera de uscat tutun.

Instalația conține arzător de gaze cu cap de arzător alungit amplasat vertical cu lărgire de jos în sus, ventilator axial executat ca o elice montată direct pe arborele motorului de acționare care este instalat sub arzătorul de gaze într-un înveliș din material termoizolant cu interval de la pereții acestuia. Partea inferioară a învelișului comunică cu aerul atmosferic, iar partea superioară cu canalul de circulație a aerului prin niște orificii radiale executate în învelișul termoizolant. Canalul vertical în partea de jos este unit cu partea de jos a camerei de uscat tutun, iar în partea de sus cu partea de sus a camerei.

Rezultatul constă în ameliorarea condițiilor de exploatare a arzătorului de gaze și a ventilatorului, în majorarea randamentului instalației și în simplificarea construcției.

Revendicări: 1

Figuri: 1

*
* *

(54) **Air heating installation for tobacco drying chamber**

(57) The invention refers to tobacco pretreatment, namely, to air heating installation for tobacco drying chamber.

The installation contains a gas burner with elongated head installed vertically and enlarged from the bottom to the top, axial ventilator, executed in the form of a propeller, mounted directly on the motor-operated shaft and situated under the gas burner into the heat insulated jacket with a clearance from its walls. The jacket inferior part communicates with the atmospheric air, and the upper one - with the air circulation channel through radial holes, made into the heat insulating jacket. The lower vertical channel part is connected to the tobacco drying chamber lower part, and the upper one - to the chamber upper part.

The result consists in improving the operation conditions of gas burner and ventilator, increasing the installation efficiency and in the simplification of the structure.

Claims: 1

Fig.: 1

(11) **1609 (13) F1**

(51) **A 61 K 31/015, 31/445; A 61 P 1/02**

(21) a 2000 0112

(22) 2000.06.28

(71)(73) Nicolau Gheorghe, MD

(72) Nicolau Gheorghe, MD; Nicolau-Gorea Artemisia, MD; Uncuță Diana, MD

(54) **Metodă de tratament al stomatitei aftoase recidivante cronice**

(57) Invenția se referă la medicină, și anume la stomatologie.

Esența invenției constă în aceea că bolnavul este supus dietoterapiei, vitaminoterapiei și i se administrează preparat antiserotoninic, de exemplu peritol câte 1...3 mg de 1...5 ori pe zi timp de 7...12 zile *per os*.

Revendicări: 3

*
* *

(54) **Method of the recidivating chronic aphthous stomatitis treatment**

(57) The invention refers to medicine, namely, to stomatology.

Summary of the invention consists in, that in addition to dietotherapy and vitaminotherapy the patient is administered an antiserotonin remedy, e.g., perithol 1...3 mg 1...5 times a day during 7...12 days *per os*.

Claims: 3

-
- (11) **1610 (13) F1**
 (51) **A 61 K 31/015, 31/445, 38/33; A 61 P 1/02**
 (21) a 2000 0113
 (22) 2000.06.29
 (71)(73) Universitatea de Stat de Medicină și Farmacie "Nicolae Testemițanu" din Republica Moldova, MD
 (72) Nicolau Gheorghe, MD; Nicolau-Gorea Artemisia, MD; Uncuță Diana, MD
 (54) **Metodă de tratament al stomatitei aftoase recidivante cronice**
 (57) Invenția se referă la medicină, și anume la stomatologie.
 Esența invenției constă în aceea că bolnavul este supus dietoterapiei, vitaminoterapiei și i se administrează preparat antiserotoninic, de exemplu peritol câte 1...3 mg de 1...5 ori pe zi timp de 7...12 zile *per os* și dalargină câte 1 mg de 2 ori pe zi în primele 5 zile și câte 1 mg o dată pe zi în următoarele 10-12 zile intramuscular sau sub elementele afecțiunii.

Revendicări: 4

*
* *

- (54) **Method of the recidivating chronic aphthous stomatitis treatment**
 (57) Invention refers to medicine, namely, to stomatology.
 Summary of the invention consists in, that in addition to the dietotherapy and vitaminotherapy the patient is administered an antiserotonin remedy, e.g., perithol 1...3 mg 1...5 times a day during 7..12 days *per os* and dalargin 1 mg 2 times a day the first 5 days and 1 mg 1 time a day the following 10-12 days, intramuscular or under the affections elements.

Claims: 4

- (11) **1611 (13) F1**
 (51) **A 61 K 35/78; A 61 P 31/04, 31/10**
 (21) 99-0073
 (22) 1999.02.19
 (71)(73) Universitatea de Stat de Medicină și Farmacie "Nicolae Testemițanu" din Republica Moldova, MD
 (72) Prisacari Viorel, MD; Bodrug Mihai, MD; Zepca Liliana, MD
 (54) **Remediu antibacterian și antifungic**
 (57) Invenția se referă la medicină și farmacie, în special la remediile antibacteriene și antifungice obținute din plante medicinale.
 Esența invenției constă în folosirea uleiului eteric în calitate de remediu antibacterian și antifungic obținut din tămâiță *Chenopodium ambrosioides* L.

Revendicări: 1

*
* *

- (54) **Antibacterial and antifungal remedy**
 (57) The invention refers to medicine and pharmacy, namely, to the antibacterial and antifungal remedies, prepared of the medicinal plants.
 Summary of the invention consists in utilization of the essential oil as antibacterial and antifungal remedy, prepared of the Mexican tea *Chenopodium ambrosioides* L.

Claims: 1

-
- (11) **1612 (13) F1**
 (51) **A 61 N 5/00, 5/067; A 61 K 35/78; A 61 P 13/12**
 (21) a 2000 0104
 (22) 2000.06.20
 (71)(73) Universitatea de Stat de Medicină și Farmacie "Nicolae Testemițanu" din Republica Moldova, MD
 (72) Zarbailov Natalia, MD; Ețco Ludmila, MD; Bivol Grigore, MD; Canțer Victor, MD
 (54) **Metodă de tratament al pielonefritei cronice la gravide**
 (57) Invenția se referă la medicină, și anume la medicina internă și poate fi aplicată pentru tratamentul pielonefritei cronice la gravide.
 Esența invenției constă în iradierea sângelui în regiunea venei cubitale cu raze laser heliu-

neon transcutanat zilnic timp de 7...10 zile și regiunii proiecției rinichilor cu raze infraroșii peste o zi în regim de impuls.

Suplimentar, în decurs de 28...35 de zile se administrează remediu metabolic adaptogen pe bază de *Spirulina platensis* câte 0,5...1,0 g, de 2...3 ori pe zi și decoct din plante medicinale cu acțiune diuretică și antiseptică câte 100...200 ml pe zi în două prize.

Revendicări: 1

*
* *

(54) **Method of the chronic pyelonephritis treatment during pregnancy**

(57) The invention refers to medicine, namely, to the internal medicine and can be applied for treatment of chronic pyelonephritis during the pregnancy.

Summary of the invention consists in radiation of blood in the cubital vein zone with helio-neon laser rays daily during 7...10 days transcutaneous and in kidneys projection zone with IR-rays in a day in the pulsing regime.

Additionally, during 28...35 days it is administered a metabolic-adaptogenic remedy on the basis of *Spirulina platensis* 0,5...1,0 g 2...3 times a day and a herb decoction possessing diuretic and antiseptic effect, 100...200 ml a day in two steps.

Claims: 1

(11) **1613 (13) F1**

(51) **B 23 K 9/04**

(21) 99-0116

(22) 1999.03.25

(71)(73) Întreprinderea de Transporturi și Expediții "C.F.M.-Expediție", MD; Institutul de Fizică Aplicată al Academiei de Științe a Republicii Moldova, MD; Secția Moldovenească a Academiei Inginerești Internaționale, MD

(72) Safronov Ion, MD; Fateev Vladislav, MD; Țurcan Ilie, MD; Semenciuc Alexandru, MD; Terzi Serghei, MD

(54) **Instalație pentru restabilirea dinților roților dințate**

(57) Invenția se referă la reparația pieselor de mașini, și anume la restabilirea dinților roților dințate.

Instalația conține o masă rotitoare pentru fixarea pe ea a roții dințate de prelucrare, dispozitiv pentru încărcarea prin sudură ce include un tipar de încărcare prin sudură, instalată cu posibilitatea deplasării verticale, dispozitiv de răcire, un electrod și un tub pentru alimentarea cu fondant. Tiparul de încărcare prin sudură este executat în formă de disc rotativ, la periferia căruia este executată o canelură inelară, secțiunea transversală a căreia corespunde cu profilul dintelui roții dințate de prelucrare, totodată axa discului rotativ este perpendiculară axei roții dințate de prelucrare, iar dispozitivul de răcire este executat în formă de baie umplută cu lichid lubrifiant de răcire în care este cufundată partea de jos a discului rotativ.

Revendicări: 1

Figuri: 3

*
* *

(54) **Installation for pinion teeth restoration**

(57) The invention refers to machine parts repair, namely, to the pinion teeth restoration.

The installation contains a rotatable table for fixation of the processing pinion thereon, the device for hard-facing, including a hard-facing mould, installed with the possibility to move vertically, a cooling device, an electrode and a pipe for flux feeding. The hard-facing mould is executed in the form of a rotatable disk, on the periphery of which it is made an annular groove, the cross-section of which corresponds to the processing pinion tooth shape, the axis of the rotatable disk being perpendicular to the processing pinion axis, the cooling device is made in the form of a bath filled with the lubricant-coolant into which it is immersed the rotatable disk lower part.

Claims: 1

Fig.: 3

- (11) **1614** (13) **B2**
 (51) **B 24 D 1/00; A 63 H 33/38**
 (21) 96-0208
 (22) 1996.06.26
 (71)(72)(73) Şchileov Vladimir, MD; Şchileov Dumitru, MD
 (54) **Carte**
 (57) Invenția se referă la domeniul editură și poate fi utilizată pentru elaborarea cărților sonorizate, de exemplu a abecedarelor, poveștilor pentru copii, diferitelor tipuri de ghiduri.
 Cartea conține purtători-filă de informație (1) cu scoarțe (2 și 3) și cotor de carte (6), un bloc de alimentare (4), cuplat cu un bloc de sonorizare și un mecanism de activare a blocului de sonorizare. Purtătorii-filă de informație (1) sunt executați cu perforații (7) de-a lungul cotorului (6). Blocul de sonorizare conține un cip (8) și o membrană (9) și este instalat pe scoarța anterioară (2). Mecanismul de activare a blocului de sonorizare este executat în formă de contacte arcuite (10) și elemente dielectrice de decuplare (11) care trec prin perforațiile (7) purtătorilor-filă de informație (1), fiecare contact arcuit (10) fiind fixat pe un capăt al suportului (12), care este fixat pe scoarța anterioară (2) și cuplat cu cipul (8), fiecare element dielectric de decuplare (11), cu un capăt este fixat pe celălalt capăt al suportului (12) instalat pe purtătorul corespunzător de informație (1), iar capătul liber al elementului dielectric de decuplare (11) fiind amplasat în interiorul contactului arcuit (10).
 Rezultatul constă în posibilitatea sonorizării purtătorilor-filă de informație cu un singur bloc de sonorizare.

Revendicări: 1

Figuri: 3

*
 * *

- (54) **Book**
 (57) The invention refers to book publishing and can be used for sound recording of the books, for example, ABC books, children tales, different guide-books.
 The book contains information sheet carrier (1) with book-covers (2 and 3) and book-binding back (6), power unit (4) connected to the unit of the sound tracking and its starting mecha-

nism. The information sheet carriers (1) are made with perforations (7) along the back (6). The sound-tracking unit comprises a chip (8) and a membrane (9) and is installed on the fore book-cover (2). The starting mechanism of the sound tracking is executed in the form of spring contracts (10) and breaking dielectric elements (11) passing through the perforations (7) of the information sheet carriers (1), each spring contact (10) being fixed to a base end (12) which is installed on the fore cover (2) and is connected to the chip (8), and the end of each breaking dielectric element (11) is fixed to the other end of the base (12) installed on the corresponding information sheet carriers (1) and the free end of the breaking dielectric element (11) is placed into the spring contact (10).
 The result consists in the possibility to sound recording of the sheet information carriers by a single sound tracing unit.

Claims: 1

Fig.: 3

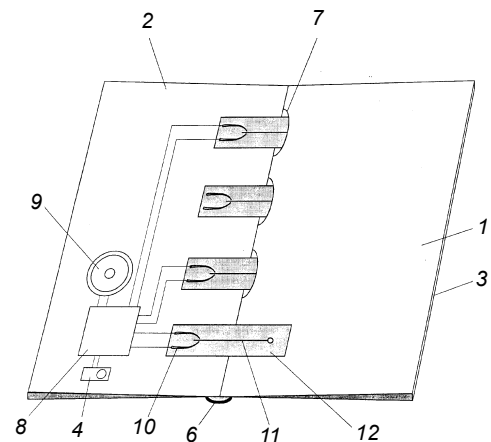

- (11) **1615** (13) **F1**
 (51) **C 01 G 3/02; C 01 F 17/00; C 01 G 53/04**
 (21) a 2000 0132
 (22) 2000.07.27
 (71)(73) Universitatea de Stat din Moldova, MD
 (72) Țapcov Victor, MD; Samusi Nina, MD; Petrenco Petru, MD; Gulea Aurelian, MD; Paraschivescu Andrei, RO; Cecal Alexandru, RO
 (54) **Tris(hidroximetil) aminometanați heteronucleari ai lantanului și cuprului(II) sau nichelului(II) ca precursori ai La_2CuO_4 și La_2NiO_4**

- (57) Invenția se referă la materialele industriei radioelectronice și anume la compușii coordinativi heteronucleari folosiți pentru obținerea catalizatorilor.

Esența invenției constă în aceea că se propun di{tris[tris(hidroximetil)-aminometan]lantano}di(acva)cupru și di{tris[tris(hidroximetil)-aminometan]lantano}di(acva)nicel cu formula:

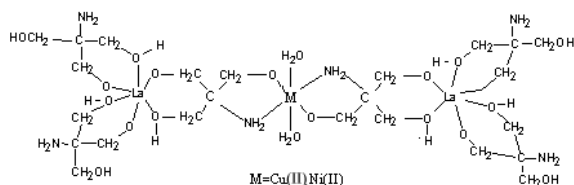

ca precursori pentru obținerea La_2CuO_4 și La_2NiO_4 .

Revendicări: 1

*
* *

- (54) **Lanthanum and copper(II) or nickel(II) tris(hydroxymethyl) heteronuclear aminomethanates as precursors of La_2CuO_4 and La_2NiO_4 .**

- (57) The invention refers to the radioelectronic industry materials, namely to utilization of heteronuclear coordinative compounds for catalyst obtaining.

Summary of the invention consists in that there are proposed di{tris[tris(hydroxymethyl)-aminomethan]lanthanum}di(aqua)copper and di{tris[tris(hydroxymethyl)-aminomethan]lanthanum}di(aqua)nickel, of the formula:

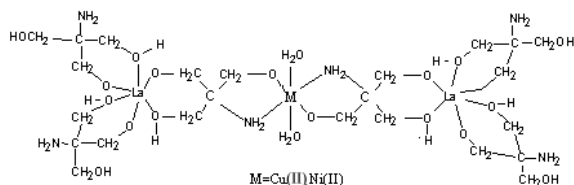

as precursors for obtaining the La_2CuO_4 and La_2NiO_4 .

Claims: 1

- (11) **1616 (13) F2**
 (51) **C 07 D 239/70; A 61 K 31/505; A 61 P 1/18, 13/12, 15/16, 15/18, 17/06, 35/00; C 07 D 487/04, 513/04, 498/04, 495/04, 513/14, 495/14, 491/048; A 61 K 31/495 // (C 07 D 487/04, 239:00, 209:00) (C 07 D 513/14, 277:00, 239:00)**
 (21) 96-0211
 (22) 1995.01.23
 (31) 186, 735; 186, 745; 358, 352
 (32) 1994.01.25; 1994.01.25; 1994.12.23
 (33) US
 (85) 1996.07.26
 (86) PCT/US95/00911, 1995.01.23
 (87) WO 95/19970, 1995.07.27
 (71)(73) WARNER-LAMBERT COMPANY, US
 (72) BRIDGES, Alexander, James, US; DENNY, William, Alexander, NZ; FRY, David, US; KRAKER, Alan, US; MEYER, Robert, US; REWCASTLE, Gordon William, NZ; THOMPSON, Andrew, Mark, NZ; SHOWALTER, Howard, Daniel, US
 (74) Simanencova Tatiana
 (54) **Compuși triciclici și metodă de inhibare a receptorului tirozin kinazei pentru factorul de creștere epidermic, compoziție farmaceutică, metode de prevenire a implantării blastocitului și tratament al mamiferelor**
 (57) Sunt revendicați compuși triciclici cu formula (I):

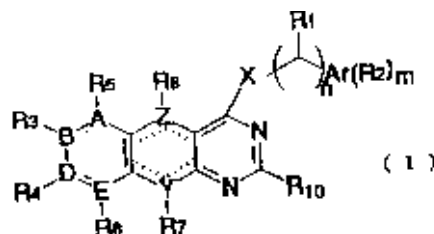

în care substituenții au semnificația indicată în descriere.

De asemenea sunt revendicate metodă de inhibare a receptorului tirozin kinazei pentru factorul de creștere epidermic, compoziție farmaceutică, metode de prevenire a implantării blastocitului și de tratament al mamiferelor.

Revendicări: 103

Figuri: 9

*
* *

- (54) **Tricyclic compounds and method of inhibiting the tyrasin kinases receptors of the epidermal growth factor, pharmaceutical composition, methods of preventing the blastocites implantation and mammals treatment**
- (57) There are claimed tricyclic compounds of formula (I):

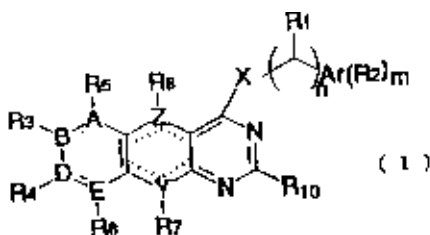

where the substituents are indicated in the description.

There are also claimed a method of inhibiting the tyrasin kinases receptors of the epidermal growth factor, pharmaceutical composition, methods of preventing the blastocites implantation and mammals treatment.

Claims: 103

Fig.: 9

- (11) **1617 (13) F1**
- (51) **C 08 B 37/08**
- (21) a 2000 0057
- (22) 2000.03.28
- (71)(73) Universitatea de Stat de Medicină și Farmacie "Nicolae Testemițanu" din Republica Moldova, MD
- (72) Lutan Vasile, MD; Bezdrâghin Mariana, MD
- (54) **Procedeu de obținere a acidului hialuronic**
- (57) Invenția se referă la procedeul de obținere a acidului hialuronic biocompatibil de uz medical.
- Esența invenției constă în obținerea acidului hialuronic din cordoanele ombilicale umane și

înlăturarea impurităților neproteice din ele până la etapa de extragere a acidului hialuronic. Preliminar se efectuează înlăturarea impurităților neproteice din cordoanele ombilicale întregi prin dializă în etanol 96% la temperatura de -15...-20°C și apoi în ser fiziologic la 4°C, câte 24 ore fiecare etapă, după care dializa se repetă în aceleași condiții, utilizând cordoane ombilicale mărunțite de 2...4 mm până la obținerea unor soluții transparente. Rezultatul constă în ameliorarea calității produsului final, simplificarea procedurii de obținere a acidului hialuronic biocompatibil de uz extern și parenteral.

Revendicări: 1

*
* *

- (54) **Process for preparation of the hyaluronic acid**
- (57) The invention refers to a process for preparation of the biocompatible hyaluronic acid for medical use.

Summary of the invention consists in obtaining the hyaluronic acid of human umbilical cord and purification thereof from non-protein impurities up to the stage of hyaluronic acid extraction. It is realised prepurification from the non-protein impurities by a method of integral umbilical cords dialysis into the 96% ethanol and -15...-20°C and thereafter into the physiological solution at 4°C, 24 hours each stage, after what the dialysis is repeated in the same conditions using the crushed umbilical cords of 2...4 mm up to obtaining the transparent solutions.

The result consists in improving the final product quality, simplifying the process for preparation of the biocompatible hyaluronic acid for external or parenteral use.

Claims: 1

- (11) **1618 (13) F1**
 (51) **C 12 F 3/00**
 (21) 99-0086
 (22) 1999.02.26
 (71)(73) Universitatea de Stat din Moldova, MD
 (72) Covaliov Victor, MD; Covaliova Olga, MD; Duca Gheorghe, MD; Reznic Ala, MD; Barcari Elena, MD

(54) **Procedeu de neutralizare a deșeurilor obținute ca rezultat al demetalizării vinurilor cu hexacianoferat(II) de potasiu**

- (57) Invenția se referă la industria vinurilor, în special la neutralizarea deșeurilor insolubile obținute ca rezultat al demetalizării vinurilor brute cu hexacianoferat(II) de potasiu.

Procedeu include diluarea prealabilă și tratarea alcalină a deșeurilor cu hidroxid de calciu concomitent cu agitarea amestecului. Noutatea invenției constă în aceea că până la tratarea alcalină a deșeurilor în hidroxidul de calciu se introduce suplimentar catolitul obținut în procesul electrolizei diafragmice a soluției de 5...10% clorură de sodiu, alcalinizând amestecul până la pH 8...9,5, după care pentru neutralizarea deșeurilor se introduce anolitul ce conține clor activ obținut de la electroliza susmenționată.

Rezultatul constă în distrugerea completă a cianurilor atât în faza solidă a deșeurilor, cât și în filtrat.

Revendicări: 3

*
* *

(54) **Process for neutralization of waste obtained at wines demetallization with potassium ferrocyanide(II)**

- (57) The invention refers to wine-making industry, namely, to neutralization of insoluble waste obtained at wine material demetallization with potassium ferrocyanide(II).

The process includes predilution and alkaline treatment of waste with calcium hydroxide simultaneously with mixing of the mixture. The novelty consists in, that before the alkaline waste treatment into the calcium hydroxide it is additionally introduced a catholyte, obtained during the diaphragm cell of 5...10% sodium

chloride, alkalizing the pH mixture up to 8...9,5, thereafter for waste neutralization an anolyte with active chlorine, obtained by the same cell, is introduced thereto.

The result consists in full destruction of the cyanide compounds in both the waste and filtrate.

Claims: 3

- (11) **1619 (13) F1**

(51) **C 12 G 3/06**

(21) a 2000 0056

(22) 2000.03.28

(71)(72)(73) Babii Sergiu, MD

(54) **Rachiu special**

- (57) Invenția se referă la industria lichiorului și votcii, în special la o compoziție de rachiu special.

Esența invenției constă în aceea că rachiul conține alcool etilic rectificat, zahăr, suc natural de cătină albă și apă dedurizată în următorul raport al ingredientelor, la 1000 dal de cupaj:

suc natural de cătină albă, L	23,5 ... 24,5
zahăr, kg	29,5 ... 30,5
alcool etilic rectificat	restul până la tăria și apă dedurizată
	alcoolică de 40% vol.

Rezultatul constă în imprimarea unui gust moale rachiului și diversificarea sortimentului de băuturi alcoolice.

Revendicări: 1

*
* *

(54) **Special vodka**

- (57) The invention refers to alcoholic beverage industry, namely, to a composition of special vodka.

Summary of the invention consists in, that vodka contains a rectified ethylic alcohol, sugar, natural underbrush juice and softened water at following ingredients ratio per 1000 dal of blending:

natural underbrush juice, L	23,5...24,5
sugar, kg	29,5...30,5
rectified ethylic alcohol	the rest up to the and softened water
	alcohol concentration of 40% vol.

The result consists in improvement of the final product quality owing to the soft taste, as well as in widening the alcoholic drinks range.

Claims: 1

- (11) **1620 (13) F2**
 (51) **C 12 H 1/14, 1/00; C 12 P 21/00**
 (21) 97-0226
 (22) 1995.10.27
 (31) 94/13261
 (32) 1994.10.31
 (33) FR
 (85) 1997.06.02
 (86) PCT/FR95/01426, 1995.10.27.
 (87) WO 96/13571, 1996.05.09.
 (71)(73) FACULTE D'OENOLOGIE, FR
 (72) MOINE Virginie, FR; DUBOURDIEU Denis, FR
 (74) Glazunov Nicolai
 (54) **Manoproteine, procedeu de extracție a acestora și procedeu de tratare a vinului pentru stabilizarea lui față de sărurile tartrice și proteine**
 (57) Invenția se referă la substanțe biologice și procedee de tratare a vinurilor, în particular pentru îmbunătățirea stabilității proteice a vinurilor albe și roz, precum și pentru prevenirea depunerii tartrului în vinurile albe, roz și roșii. Tratarea vinului pentru stabilizarea lui față de tartrați și proteine constă în aceea că în vin se adaugă manoproteine extrase din pereții celulari ai drojdiilor prin tratarea enzimatică cu ajutorul unui amestec de gluconaze β -1-3 și β -1-6. Rezultatul invenției constă în sporirea efectului inhibitor asupra formării sărurilor tartrice și proteinelor.

Revendicări: 6

Figuri: 9

*
* *

- (54) **Mannoproteins, process for extraction thereof and process for wine treatment for its stabilization in relation to the tartrates and protein**

- (57) The invention refers to the biologic substances and processes for wine treatment, namely, for increasing the white and rose wines protein stability and for preventing the tartrate sedimentation in the white, rose and red wines.

The treatment of the wine for stabilization thereof in relation to the tartrates and protein consists in, that in the wine there are added mannoproteins extracted of the yeast-like cellular walls by fermentative treatment with the β -1-3 and β -1-6 gluconase mixture.

The result consists in increasing the inhibiting effect at tartrates and proteins formation.

Claims: 6

Fig.: 9

- (11) **1621 (13) B2**
 (51) **F 03 D 3/00, 5/04**
 (21) 99-0122
 (22) 1999.04.06
 (71)(72)(73) Arsene Ion, MD
 (54) **Motor eolian carusel**
 (57) Invenția se referă la instalațiile pentru transformarea energiei eoliene în energie mecanică care poate fi aplicată la producerea energiei electrice. Motorul eolian carusel este format din secții, conține arbore vertical sau orizontal și palete arcuite sau plane. Paletel executate în formă de ramă dreptunghiulară sunt fixate prin console sau fără ele de arbore. Rama dreptunghiulară a paletei este formată din bare orizontale arcuite sau drepte și suporturi verticale arcuite sau drepte. Pe fiecare suport vertical sau bară orizontală sunt instalate articulat vele flexibile. Noutatea invenției constă în aceea că la diverse sectoare de lungime a arborelui vertical sau orizontal sunt fixate de el, prin console sau fără ele, câte două palete arcuite sau plane cu unghiul radial între ele de 180°. Secțiile sunt amplasate compact pe arbore. Paletel secțiilor nu coincid între ele în plan vertical sau orizontal. Velele flexibile sunt dotate cu greutate care sunt fixate de latura verticală sau orizontală liberă pe toată lungimea ei.

Rezultatul constă în reducerea numărului de palete, materialelor de construcție și majorarea randamentului motorului eolian carusel.

Revendicări: 2

Figuri: 7

*
* *

(54) **Rotor-type windmill**

(57) The invention refers to the installations for conversion of the wind power into the mechanical one, which may be used for electric power production.

The rotor-type windmill is formed of sections, contains a vertical or horizontal shaft, arched or flat blades. The blades, made in the form of a rectangular frame, are fixed to the shaft by means of cantilevers or without them. The rectangular frame of the blade is formed of horizontal straight or arched cross-pieces and straight or arched vertical racks. On each vertical rack or horizontal cross-piece there are articulated flexible sails. Novelty of the invention consists in, that in different levels of the vertical or horizontal shaft length there are fixed as a cantilever or without them two arched or flat blades with a radial angle between them of 180°. The sections are placed densely on the shaft. The section blades don't coincide in the horizontal or vertical plane. The flexible sails are provided with loads installed on the free vertical or horizontal side along its full length.

The result consists in reducing the blades number, building materials consumption and increasing the rotor-type windmill productivity.

Claims: 2

Fig.: 7

(54) **Procedeu și instalație de ardere a gazelor combustibile**

(57) Invenția se referă la ramura energiei și poate fi utilizată în utilaje termoelectrice.

Procedeu de ardere a gazelor combustibile include preîncălzirea gazelor combustibile și a aerului de combustie, amestecarea și aprinderea lor, iar înainte de încălzire aerul de combustie se îmbogățește cu oxigen prin separarea din el a azotului, înainte de amestecare aerul îmbogățit cu oxigen și gazele combustibile se ionizează cu polarități opuse, iar amestecarea și aprinderea se efectuează prin aglomerarea particulelor ionizate de aer îmbogățit și de gaze combustibile într-un câmp electric constant.

Instalația de ardere a gazelor combustibile conține un arzător cu cameră de amestecare unită cu ambrazura focarului și camere de admisie a aerului de combustie și a gazelor combustibile cuplate, respectiv, la ieșirile preîncălzitoarelor regenerative de aer de combustie și de gaze combustibile, care sunt amplasate în canalul de gaze arse al focarului, iar la intrările preîncălzitoarelor sunt cuplate compresoare de înaltă presiune. În fiecare cameră de admisie a arzătorului este amplasat câte un sistem de electrozi cu descărcare corona, iar în camera de amestecare un sistem de electrozi de aglomerare a particulelor ionizate, acestea fiind conectate la o sursă de înaltă tensiune. Ieșirile a două separatoare cu straturi de granule poroase de adsorbant al azotului sunt unite prin ventile de comandă cu un compresor conectat la un rezervor de azot.

Revendicări: 3

Figuri: 1

*
* *

(54) **Process and installation for fuel gas burning**

(57) The invention refers to the power engineering and may be used in the thermal power equipment.

Process for fuel gas burning comprises the fuel gas and fuel blasting air preheating, mixing and ignition thereof and before preheating the fuel blasting air is saturated with oxygen by sepa-

(11) 1622 (13) F2

(51) F 23 D 14/18

(21) 99-0130

(22) 1999.04.16

(71)(73) Universitatea de Stat din Moldova, MD

(72) Sajin Tudor, MD; Gheorghiu Ioan, RO; Crăciun Alexandru, MD; Angheluț-Manus Adrian, RO; Duca Gheorghe, MD; Gaba Aurel, RO

ration of nitrogen therefrom, before mixing the air saturated with oxygen and fuel gas is ionized with opposite polarity, mixing and ignition is realized by agglomeration of the saturated air and fuel gas ionized particles in the constant electrical field.

The installation for fuel gas burning contains a burner with mixing chamber coupled with the furnace embrasure and chambers for fuel blasting air and fuel gas feeding, coupled accordingly to the outlets of preregenerative heaters of fuel blasting air and fuel gas, situated into the burned gas channel of the furnace, and the preheaters inlets are coupled with the high pressure compressors. Into each feed chamber of the burner it is disposed a system of corona electrodes and into the mixing chamber - a system of electrodes for storing the gas ionizing particles, the latter being connected to the high voltage source. The inlets of the two separators containing porous granules strata for nitrogen adsorption, are coupled in parallel, with the compressor.

Claims: 3

Fig.: 1

(11) **1623 (13) F1**

(51) **G 01 M 15/00**

(21) a 2000 0060

(22) 2000.04.04

(71)(72)(73) Jomiru Vasile, MD; Jomiru Vladimir, MD

(54) **Metodă de determinare a presiunii de comprimare la motoarele cu ardere internă cu aprindere prin scânteie**

(57) Invenția se referă la încercarea și diagnosticarea motoarelor cu ardere internă cu aprindere prin scânteie.

Metoda constă în aplicarea impulsurilor de tensiune înaltă la bujia motorului aflat în stare de repaus și în regim de antrenare de la o sursă de energie autonomă. Noutatea constă în măsurarea curentului bujiei motorului aflat în stare de repaus și în regim de antrenare și în utilizarea acestor valori pentru determinarea presiunii de comprimare în cilindrul motorului conform relației:

$$P_c = P_a (A - I / A - I_0)^n,$$

unde: P_a - presiunea atmosferică;

I_0 - curentul bujiei motorului aflat în stare de repaus;

I - curentul bujiei motorului aflat în regim de antrenare;

A - constantă;

n - exponentul politropic al comprimării.

Rezultatul constă în reducerea manoperei de măsurare a compresiunii.

Revendicări: 1

Figuri: 1

*
* *

(54) **Method of determining the compression of internal combustion engine with spark ignition**

(57) The invention refers to testing and diagnosis of the internal combustion engine with spark ignition.

The method consists in application of high voltage pulses to the sparking plug of the engine being at rest and in the driving regime from an independent power source. The novelty consists in measuring the current of sparking plug of the engine being at rest and in the driving regime, and in utilization of obtained values for determination of the compression according to the equation:

$$P_c = P_a (A - I / A - I_0)^n,$$

where: P_a - the atmospheric pressure;

I_0 - the current of engine sparking plug being at rest;

I - the current of engine sparking plug being in the driving regime;

A - the constant value;

n - compression polytropic exponent.

The result consists in decreasing the manual labour utilized for compression measuring.

Claims: 1

Fig.: 1

(11) **1624 (13) B1**

(51) **G 06 M 1/04, 1/24, 3/12**

(21) 99-0148

(22) 1999.05.11

(71)(72)(73) Poporcea Victor, MD

(54) **Contor mecanic**

(57) Invenția se referă la industria constructoare de aparate, în special la dispozitivele de măsurare cu angrenaj cu roți dințate.

Contorul mecanic conține un corp în care sunt instalate liber pe prima axă tambure numerice cu dantură frontală și pe a doua axă, paralelă primei axe, roți dințate cu dinți lungi și scurți, care se angrenează cu dantura frontală a tamburelor numerice. Pe suprafețele frontale ale tamburelor numerice din partea tamburului numeric de categorie superioară este executat un canal, totodată tamburul numeric de categorie inferioară din partea tamburului de categorie superioară conține un dinte frontal de transferare zecimală, amplasat la bordura secundă a canalului în direcția rotației de lucru a tamburului numeric.

Rezultatul constă în preîntâmpinarea rotației tamburelor numerice în direcție opusă celei de lucru.

Revendicări: 1

Figuri: 4

*
* *

(54) **Mechanical counter**

(57) The invention refers to the instrument engineering, namely, to the counters with gearing.

The mechanical counter contains a body into which digital drums tooth are free installed on the first axis, and on the second axis parallel to the first one, gears with long and short teeth engaging the frontal tooth of the digital drums. On the digital drums frontal faces from the superior category digital drum side it is executed a channel, the inferior category digital drum from the superior category digital drum side containing a frontal tooth of decade throw-over situated by the second channel edge in the driving rotation direction of the digital drum. The result consists in prevention of digital drums rotation in the direction opposite to the driving one.

Claims: 1

Fig.: 4

FG9A Lista brevetelor de invenție eliberate la 2001.01.31

Se publică următoarele date: numărul curent, codul țării conform ST. 3 OMPI, numărul brevetului, codul tipului de document conform ST. 16 OMPI, clasele conform CIB, numărul depozitului, data depozitului, numărul BOPI în care a fost publicată hotărârea de acordare a brevetului

Nr. crt.	Cod ST. 3 OMPI	(11) Nr. brevet	(13) Cod ST. 16 OMPI	(51) Clase	(21) Nr. depozit	(22) Data depozit	(43)(44) Nr. BOPI
1	MD	1241	G2	H 01 F 27/25	97-0259	1997.07.30	5/1999
2	MD	1389	C2	A 61 B 7/00	97-0245	1997.07.11	1/2000
3	US	1398	C2	C 07 D 207/30 C 07 D 207/50	95-0009	1994.07.14	1/2000
4	CH	1467	C2	A 01 N 37/46 A 01 N 43/08	97-0014	1995.06.30	5/2000
5	MD	1469	G2	A 61 H 39/08 A 61 K 31/13 A 61 K 45/06 A 61 P 1/00	99-0059	1999.02.10	5/2000
6	MD	1471	G2	A 61 K 31/05 A 61 K 31/12 A 61 P 31/04 A 61 P 31/10 C 07 C 46/10 // (A 61 K 31/05; 31:19)	a 2000 0026	2000.01.14	5/2000
7	ES	1472	G2	A 61 K 31/44 A 61 K 9/50 A 61 P 1/00	96-0332	1993.06.16	5/2000
8	MD	1476	C2	B 01 D 3/04 C 10 G 21/28	95-0306	1995.06.20	5/2000
9	DE	1492	G2	C 07 J 71/00 A 61 P 31/12	99-0011	1998.12.25	6/2000
10	MD	1495	G2	C 12 G 3/12	99-0125	1999.03.17	6/2000
11	MD	1500	G2	A 01 C 7/00 A 01 N 25/00	99-0089	1999.03.11	7/2000
12	MD	1501	G2	A 01 N 25/14	98-0183	1998.07.21	7/2000
13	MD	1502	G2	A 61 B 5/107	99-0213	1999.08.13	7/2000
14	MD	1503	G2	A 61 B 17/56 A 61 B 17/58	99-0144	1999.05.05	7/2000
15	MD	1505	G2	A 61 K 39/395 A 61 P 29/00	99-0282	1999.12.17	7/2000
16	MD	1508	G2	C 12 G 1/02	99-0212	1999.08.02	7/2000
17	MD	1510	G2	C 12 G 3/00 C 12 G 3/06 C 12 G 1/02 C 12 H 1/22	99-0264	1999.11.23	7/2000
18	MD	1515	G2	F 25 B 29/00	99-0069	1999.01.28	7/2000

III

Modele de utilitate

Protecția juridică a modelelor de utilitate în Republica Moldova se asigură în temeiul înregistrării lor la AGEPI în modul stabilit de Regulamentul provizoriu cu privire la protecția proprietății industriale aprobat prin hotărârea Guvernului nr. 456 din 26 iulie 1993.

În conformitate cu acest regulament, un model de utilitate poate fi înregistrat, dacă se referă la executarea constructivă a mijloacelor de producție și a obiectelor de consum, sau a părților integrante ale acestora și dacă prezintă o soluție nouă, susceptibilă de aplicare industrială.

În BOPI se publică cererile de înregistrare și modelele de utilitate înregistrate.

Legal protection of utility models in the Republic of Moldova shall be afforded on the basis of registration with the AGEPI in the order settled in the Provisional Regulation on Industrial Property Protection approved by the Government decision No 456 of July 26, 1993.

In accordance with this Regulation, an utility model may be registered if it relates to the aids of mechanical completion and to the consumption objects or the components thereof, if it is new and if it is susceptible of industrial application.

The applications for utility model registration and the registered utility models are published in the BOPI.

**CODURILE INID PENTRU IDENTIFICAREA
DATELOR BIBLIOGRAFICE REFERITOARE
LA MODELE DE UTILITATE**

- (11) Numărul modelului de utilitate înregistrat
 (13) Codul tipului de document conform normei ST. 16 OMPI
 (16) Numărul modelului de utilitate reînnoit
 (18) Data prevăzută de expirare a reînnoirii
 (21) Numărul depozitului
 (22) Data depozitului
 (23) Data priorității de expoziție
 (31) Numărul depozitului prioritar
 (32) Data depozitului prioritar
 (33) Țara depozitului prioritar
 (41) Data la care a fost pusă la dispoziția publicului cererea de înregistrare neexaminată
 (43) Data publicării hotărârii de înregistrare a modelului de utilitate fără examinarea în fond
 (44) Data publicării hotărârii de înregistrare a modelului de utilitate cu examinarea în fond
 (45) Data eliberării certificatului
 (51) Clasificarea Internațională de Brevete
 (54) Titlul modelului de utilitate
 (56) Documente din stadiul tehnicii
 (57) Rezumatul sau revendicările
 (62) Numărul și data depunerii cererii anterioare la care prezentul document este divizionar
 (71) Numele solicitantului (solicitanților), codul țării conform normei ST. 3 OMPI
 (72) Numele creatorului (creatorilor), codul țării, conform normei ST. 3 OMPI
 (73) Numele sau denumirea titularului, codul țării conform normei ST. 3 OMPI
 (74) Numele reprezentantului în proprietate industrială
 (85) Data deschiderii procedurii naționale, în conformitate cu PCT
 (86) Cerere internațională PCT: numărul și data
 (87) Publicarea internațională PCT: numărul și data

**SECȚIUNILE CLASIFICĂRII
INTERNAȚIONALE DE BREVETE**

- A - Necesități curente ale vieții
 B - Tehnici industriale diverse. Transport
 C - Chimie și metalurgie
 D - Textile și hârtie
 E - Construcții fixe. Minerit
 F - Mecanică. Iluminat. Încălzire. Armament. Exploziv
 G - Fizică
 H - Electricitate

**INID CODES FOR BIBLIOGRAPHIC DATA
IDENTIFICATION CONCERNING THE UTILITY
MODEL**

- (11) Number of registered utility model
 (13) Kind-of-document code according to WIPO Standard ST.16
 (16) Number of renewal utility model
 (18) Expected expiration date of renewal
 (21) Number of application
 (22) Date of filing the application
 (23) Date of exhibition priority
 (31) Number of priority application
 (32) Date of filing the priority application
 (33) Country of the priority application
 (41) Date of availability for public of an unexamined registration application
 (43) Publication date of utility model registration decision without examination as to substance
 (44) Publication date of utility model registration decision with examination as to substance
 (45) Date of certificate granting
 (51) International Patent Classification
 (54) Title of the utility model
 (56) List of prior art documents
 (57) Abstract or claims
 (62) Number and filing date of earlier patent application from which the present patent document has divided up
 (71) Name of applicant, two - letter code of the country, in accordance with WIPO Standard ST. 3
 (72) Name of inventor, two - letter code of the country, in accordance with WIPO Standard ST. 3
 (73) Name of the holder, two - letter code of the country, in accordance with WIPO Standard ST. 3
 (74) Name of the professional representative
 (85) Date for introducing the national procedure according to the PCT
 (86) International application under the PCT: number and filing date
 (87) International publication under the PCT: number and publication date

**INTERNATIONAL PATENT
CLASSIFICATION SECTIONS**

- A - Human necessities
 B - Performing operations. Transporting
 C - Chemistry. Metallurgy
 D - Textiles. Paper
 E - Fixed constructions. Mining art.
 F - Mechanical engineering. Lighting. Heating. Weapons. Blasting
 G - Physics
 H - Electricity

CODURILE NORMALIZATE OMPI PENTRU IDENTIFICAREA TIPURILOR DE DOCUMENTE DE ÎNREGISTRARE A MODELULUI DE UTILITATE CONFORM NORMEI ST. 16

THE WIPO NORMALIZED CODES FOR IDENTIFICATION OF THE KIND OF UTILITY MODEL REGISTRATION DOCUMENTS IN ACCORDANCE WITH THE STANDARD ST. 16

- | | |
|--|--|
| <p>U – primul nivel de publicare: cerere de înregistrare a modelului de utilitate publicată, neexaminată.</p> <p>Y1 – al doilea nivel de publicare: cerere de înregistrare a modelului de utilitate, publicată, examinată (se aplică pentru publicare, dacă documentul cu codul U n-a fost publicat).</p> <p>Y2 – al doilea nivel de publicare: cerere de înregistrare a modelului de utilitate, publicată, examinată (se aplică pentru publicarea care succedă documentul cu codul U).</p> <p>Z1 – al treilea nivel de publicare: descrierea modelului de utilitate înregistrat (se aplică pentru publicare, dacă documentul cu codul Y1, Y2 n-a fost publicat).</p> <p>Z2 – al treilea nivel de publicare: descrierea modelului de utilitate înregistrat (se aplică pentru publicarea care succedă documentul cu codul Y1, Y2).</p> <p>W1 – al doilea nivel de publicare: hotărârea de înregistrare a modelului de utilitate pe răspunderea solicitantului, fără examinarea în fond (se aplică pentru publicare dacă documentul cu codul U n-a fost publicat).</p> <p>W2 – al doilea nivel de publicare: hotărârea de înregistrare a modelului de utilitate pe răspunderea solicitantului, fără examinarea în fond (se aplică pentru publicarea care succedă documentul cu codul U).</p> <p>I1 – al treilea nivel de publicare: descrierea modelului de utilitate înregistrat pe răspunderea solicitantului, fără examinarea în fond (se aplică pentru publicare dacă documentul cu codul W1, W2 n-a fost publicat).</p> <p>I2 – al treilea nivel de publicare: descrierea modelului de utilitate înregistrat pe răspunderea solicitantului, fără examinarea în fond (se aplică pentru publicarea care succedă documentul cu codul W1, W2).</p> | <p>U – first publication level: published, unexamined utility model registration application.</p> <p>Y1 – second publication level: published, examined utility model registration application (is applied in case the U-coded document has not been published).</p> <p>Y2 – second publication level: published, examined utility model registration application (is applied in case the U-coded document has been published).</p> <p>Z1 – third publication level: the registered utility model specification (is applied in case the Y1, Y2-coded document has not been published).</p> <p>Z2 – third publication level: the registered utility model specification (is applied in case the Y1, Y2-coded document has been published).</p> <p>W1 – second publication level: publication of the utility model registration decision at the responsibility of the applicant, without examination as to substance (is applied in case the U-coded document has not been published).</p> <p>W2 – second publication level: publication of the utility model registration decision at the responsibility of the applicant, without examination as to substance (is applied in case the U-coded document has been published).</p> <p>I1 – third publication level: the registered utility model specification at the responsibility of the applicant without examination as to substance (is applied in case the W1, W2-coded document has not been published).</p> <p>I2 – third publication level: the registered utility model specification at the responsibility of the applicant without examination as to substance (is applied in case the W1, W2-coded document has been published).</p> |
|--|--|

**CODURILE OMPI PENTRU CODIFICAREA
TITLURILOR INFORMAȚIILOR REFERITOARE
LA MODELELE DE UTILITATE PUBLICATE
ÎN BULETINUL OFICIAL CONFORM
NORMEI ST. 17**

**WIPO CODES ON CODING OF HEADING
OF INFORMATION CONCERNING UTILITY
MODELS MADE IN THE OFFICIAL BULLETIN
OF INDUSTRIAL PROPERTY IN ACCORDANCE
WITH THE STANDARD ST. 17**

- AZ1K** Lista cererilor de înregistrare a modelelor de utilitate depuse, aranjate în ordinea numerelor de depozit
- BZ9K** Cereri de înregistrare a modelelor de utilitate publicate
- FF9K** Modele de utilitate înregistrate
- FG9K** Lista certificatelor de înregistrare a modelelor de utilitate eliberate
- NZ9K** Lista modelelor de utilitate reînnoite

- AZ1K** Numerical index of filed applications for the registration of utility models
- BZ9K** Published applications for the registration of utility models
- FF9K** Registered utility models
- FG9K** List of granted utility model certificates
- NZ9K** List of renewed utility models

FF9K Modele de utilitate înregistrate

În conformitate cu Regulamentul provizoriu cu privire la protecția proprietății industriale în Republica Moldova aprobat prin hotărârea Guvernului nr. 456 din 26 iulie 1993, certificatele de înregistrare a modelelor de utilitate se eliberează de AGEPI.

Certificatul de înregistrare a modelului de utilitate confirmă prioritatea, calitatea de autor și dreptul exclusiv al titularului asupra modelului de utilitate.

Certificatul de înregistrare a modelului de utilitate se acordă pe un termen de 5 ani de la data constituirii depozitului reglementar la AGEPI și poate fi prelungit la cererea titularului pentru încă 5 ani.

In accordance with the Provisional Regulation on Industrial Property Protection in the Republic of Moldova, approved by the Government decision No 456 of July 26, 1993, the utility model certificates are granted by the AGEPI.

The utility model certificate shall attest to the priority, authorship and exclusive right of the utility model owner.

The utility model certificate is granted on a period of 5 years as from the date of filing with the AGEPI of a regular national application and may be prolonged for further 5 years.

FG9K Lista certificatelor de înregistrare a modelelor de utilitate eliberate la 2001.01.31

Se publică următoarele date: numărul curent, numărul certificatului, codul tipului de document conform ST. 16 OMPI, clasele conform CIB, numărul depozitului, data depozitului, numărul BOPI în care a fost publicată hotărârea de înregistrare a modelului de utilitate

Nr. crt.	(11) Nr. certificat	(13) Cod ST. 16 OMPI	(51) Clase	(21) Nr. depozit	(22) Data depozit	(42) Nr. BOPI
1	39	I2	H 02 K 33/00 H 02 K 33/02 H 02 K 7/065	u 2000 0008	2000.04.26	9/2000
2	41	I2	H 02 K 33/00 H 02 K 33/02 H 02 K 7/065	u 2000 0010	2000.04.26	9/2000

IV

Mărci

Protecția juridică a mărcilor în Republica Moldova se asigură în temeiul înregistrării lor la AGEPI în modul stabilit de Legea privind mărcile și denumirile de origine a produselor nr. 588-XIII din 22 septembrie 1995, modificată și completată prin Legea nr. 1079-XIV în vigoare din 14 decembrie 2000.

În conformitate cu această lege, marca se autentifică prin certificatul de înregistrare eliberat de AGEPI. Certificatul de înregistrare confirmă prioritatea mărcii și dreptul exclusiv al titularului asupra mărcii pentru produsele și serviciile indicate în certificat.

Cererile de înregistrare și mărcile înregistrate pe cale națională se publică în BOPI.

Mărcile înregistrate conform Aranjamentului de la Madrid la care Republica Moldova este parte se publică în limbile franceză și engleză în Buletinul OMPI de Mărci Internaționale ("Gazette OMPI des marques internationales / WIPO Gazette of International Marks"). Buletinul, editat pe suport electronic, include atât datele bibliografice, cât și reproducerile mărcilor și lista produselor/serviciilor și este expus în biblioteca AGEPI, accesibil publicului.

The legal protection of trademarks in the Republic of Moldova shall be afforded on the basis of registration with the AGEPI carried out in accordance with the Law on Trademarks and Appellations of Origin No 588-XIII of September 22, 1995, amended and completed by the Law No 1079-XIV, in force as from December 14, 2000.

In accordance with this Law the trademark is certified by a registration certificate granted by the AGEPI. The registration certificate attests to the priority date of the trademark and the exclusive right of the owner in the trademark for goods and services entered on the certificate.

The registration applications and the trademarks registered under the national procedure shall be published in the Official Bulletin of Industrial Property.

The trademarks registered under the Madrid Agreement to which the Republic of Moldova is party shall be published in French and English in the ("Gazette OMPI des marques internationales / WIPO Gazette of International Marks"). The Official Bulletin published on the electronic carrier comprises both bibliographic data and mark reproductions as well as a list of products/services and is available for public in the AGEPI library.

**CODURILE INID PENTRU IDENTIFICAREA
DATELOR BIBLIOGRAFICE REFERITOARE
LA MĂRCI**
**LIST OF INID CODES CONCERNING
BIBLIOGRAPHIC DATA RELATING
TO MARKS**

(111)	Numărul de ordine al mărcii	(111)	Serial number of registration
(116)	Numărul de ordine al mărcii reînnoite	(116)	Serial number of renewal
(151)	Data de înregistrare	(151)	Date of registration
(156)	Data de reînnoire	(156)	Date of renewal
(170)	Termenul prevăzut de valabilitate a înregistrării / reînnoirii	(170)	Expected duration of registration/renewal
(181)	Data prevăzută de expirare a termenului înregistrării	(181)	Expected expiration date of registration
(186)	Data prevăzută de expirare a reînnoirii	(186)	Expected expiration date of renewal
(210)	Numărul de ordine al depozitului	(210)	Serial number of application
(220)	Data depozitului	(220)	Date of filing the application
(230)	Data priorității de expoziție	(230)	Date of exhibition priority
(310)	Numărul de ordine al cererii inițiale	(310)	Serial number of initial application
(320)	Data cererii inițiale	(320)	Date of filing the initial application
(330)	Țara cererii inițiale	(330)	Country of initial application
(442)	Data la care informația privind cererea examinată a fost pusă la dispoziția publicului	(442)	Date of availability for public of the examined application
(450)	Data la care informația privind înregistrarea a fost pusă la dispoziția publicului	(450)	Date of availability for public of registration data
(510)	Lista produselor și / sau serviciilor	(510)	List of goods and/or services
(511)	Indicarea claselor conform Clasificării Internaționale a Produselor și Serviciilor în scopul înregistrării mărcilor (Clasificarea de la Nisa)	(511)	Designation of classes according to the International Classification of Goods and Services for the Purposes of the Registration of Marks (Nice Classification)
(526)	Disclamați	(526)	Disclaimers
(531)	Descrierea elementelor figurative ale mărcii conform Clasificării Internaționale a Elementelor Figurative ale Mărcilor (Clasificarea de la Viena)	(531)	Description of the figurative elements of the mark according to the International Classification of the Figurative Elements of Marks (Vienna Classification)
(540)	Reproducerea mărcii	(540)	Reproduction of the mark
(551)	Indicația că marca este colectivă, de certificare sau de garanție	(551)	Indication to the effect that the mark is a collective mark, a certification mark or a guarantee mark
(554)	Indicația că marca este tridimensională	(554)	Indication to the effect that the mark is a three-dimensional mark
(591)	Indicarea culorilor revendicate	(591)	Indication of colors claimed
(646)	Numărul și data altor înregistrări înrudite juridic	(646)	Number and date of other legally related registrations
(700)	Informații privind părțile interesate de cerere / înregistrare	(700)	Information on parties concerned with the application / registration
(730)	Numele și adresa solicitantului sau titularului	(730)	Name and address of the applicant or the holder of the registration
(740)	Numele și adresa reprezentantului în proprietate industrială	(740)	Name and address of the professional representative
(750)	Adresa pentru corespondență	(750)	Address for correspondence
(791)	Numele și adresa licențiatului	(791)	Name and address of the licensee
(800)	Identificarea datelor conform Aranjamentului de la Madrid și Protocolului de la Madrid.	(800)	Identification of data according to the Madrid Agreement and Madrid Protocol
(300)*	Date referitoare la prioritatea cererilor înregistrate la oficiul de brevete al fostei U.R.S.S. (nr. documentului, data depozitului, codul țării)	(300)*	Priority data of the applications registered with the patent office of the former USSR (number of document, application filing date, two - letter code of the country)

Cereri de înregistrare

În conformitate cu Legea privind mărcile și denumirile de origine a produselor nr. 588-XIII din 22 septembrie 1995, modificată și completată prin Legea nr. 1079-XIV în vigoare din 14 decembrie 2000, cererea de înregistrare a mărcii se depune la AGEPI de către solicitant, personal sau prin reprezentant în proprietate industrială. O cerere trebuie să se refere la o singură marcă și trebuie să conțină documentele prevăzute în art. 8 (5), (6) din Lege.

Orice persoană este îndreptățită, în termen de 3 luni de la data publicării datelor cu privire la cerere, să depună o contestație împotriva înregistrării mărcii.

In accordance with the Law on Trademarks and Appellations of Origin No 588-XIII of September 22, 1995, amended and completed by the Law No 1079-XIV, in force as from December 14, 2000, an application for registration of a trademark shall be filed with the AGEPI by the applicant in person or through a professional representative. The application shall concern only one trademark and shall contain documents provided in Art. 8 (5), (6) of the Law.

Any person may oppose the registration of a trademark or of an appellation of origin within the three months that follow the publication date of the notice concerning the application.

(210) **009047**
 (220) 1999.12.28
 (730) **British American Tobacco (Brands) Limited, GB**
 Globe House, 4 Temple Place, London WC2R
 2PG, Anglia

(540)



(511)(510)
 34 - țigări, tutun, produse de tutun, articole pentru fumători, brichete și chibrituri.
 (531) 03.07.11; 03.07.24; 24.01.15; 24.01.19; 25.01.19; 25.07.15; 27.07.23; 27.05.24.

(210) **009069**
 (220) 2000.01.06
 (730) **E.I. du Pont de Nemours and Company, US**
 1007 Market Street, Wilmington, Delaware
 19898, Statele Unite ale Americii

(540)

IMRON

(511)(510)
 02 - vopsele utilizate în industria de automobile.

(210) **009181**
 (220) 2000.02.24
 (730) **Cojocaru Stela, MD**
 Bd. Mircea cel Bătrân nr. 27, MD-2075,
 Chișinău, Republica Moldova

(540)



(591) Culori revendicate: negru, bronz, roșu.
 (511)(510)
 33 - vinuri;
 35 - comercializarea produselor.
 (531) 03.01.02; 24.01.19; 25.01.10; 25.01.17; 26.04.16; 27.05.02; 29.01.13.

(210) **009182**
 (220) 2000.02.24
 (730) **Cojocaru Stela, MD**
 Bd. Mircea cel Bătrân nr. 27, MD-2075,
 Chișinău, Republica Moldova

(540)



- (591) Culori revendicate: negru, auriu, roșu, verde, albastru, alb, cafeniu, violet, kaki.
 (511)(510)
 33 - vinuri;
 35 - comercializarea produselor.
 (531) 02.01.03; 02.01.18; 02.07.18; 05.07.10; 25.01.17; 27.05.01; 28.17.00; 29.01.15.

- (210) **009342**
 (220) 2000.05.31
 (730) **Widetech Manufacturing Sdn. Bhd., MY**
 Plot 97, Hala Kampung Jawa 2, 11900 Bayan Lepas, Penang, Malaysia
 (540)

RETYPE

- (511)(510)
 16 - lichide pentru corectarea greșelilor, benzi pentru corectarea greșelilor, pixuri pentru corectarea greșelilor, diluanți, solvenți; toate produsele menționate pentru lucrări de birou.

- (210) **009363**
 (220) 2000.06.07
 (730) **Combinatul de panificație Cahul S.A., MD**
 Str. Păcii nr. 20, MD-3900, Cahul, Republica Moldova
 (540)

CAHUL
 combinatul de panificație s.a.



- (511)(510)
 30 - pâine și produse de panificație, patiserie, paste făinoase;

- 35 - publicitate; gestionarea afacerilor comerciale; administrare comercială, lucrări de birou; comercializarea produselor;
 42 - magazine de firmă.
 (531) 08.01.01; 08.01.04; 26.01.02; 26.02.01; 27.05.01.

- (210) **009364**
 (220) 2000.06.07
 (730) **Voxtel S.A., întreprindere mixtă moldo-româno-franceză, MD**
 Str. Armenească nr. 55, MD-2012, Chișinău, Republica Moldova
 (540)

VOXTEXT

- (511)(510)
 16 - hârtie, carton și produse din aceste materiale, neincluse în alte clase; produse de imprimare; articole de legătorie; fotografii; papetărie; adezivi (materiale de lipit) pentru papetărie sau menaj; material pentru artiști; pensule; mașini de scris și articole de birou (cu excepția mobilierului); material de instruire sau învățământ (cu excepția aparatelor); materiale plastice pentru ambalare (neincluse în alte clase); cărți de joc; caractere tipografice; clișee;
 35 - publicitate; gestionarea afacerilor comerciale; administrare comercială; lucrări de birou;
 38 - telecomunicații.

- (210) **009365**
 (220) 2000.06.07
 (730) **Voxtel S.A., întreprindere mixtă moldo-româno-franceză, MD**
 Str. Armenească nr. 55, MD-2012, Chișinău, Republica Moldova
 (540)

TEMPOTEXT

- (511)(510)
 16 - carton și produse din acest material, neincluse în alte clase; produse de imprimare; articole de legătorie; fotografii; papetărie; adezivi (mate-

- riale de lipit) pentru papetărie sau menaj; material pentru artiști; pensule; mașini de scris și articole de birou (cu excepția mobilierului); material de instruire sau învățământ (cu excepția aparatelor); materiale plastice pentru ambalare (neincluse în alte clase); cărți de joc; caractere tipografice; clișee;
- 35 - publicitate; gestionarea afacerilor comerciale; administrare comercială; lucrări de birou;
- 38 - telecomunicații.

(210) **009367**
 (220) 2000.06.12
 (730) **BEIERSDORF AG, DE**
 Unnastrasse 48, 20253 Hamburg, Germania
 (540)

BDF●●●●

- (511)(510)
- 03 - săpunuri, săpunuri deodorante; parfumuri; remedii pentru îngrijirea corpului, remedii pentru înfrumusețarea corpului; remedii pentru îngrijirea, curățarea și îmbunătățirea aspectului părului, deodorante de uz personal;
- 05 - medicamente și preparate pentru tratament; plasturi, în special plasturi medicinale, materiale pentru pansamente, tifoane și bandaje curative; remedii dezinfectante;
- 07 - recipiente și mosoare (distribuitoare) fabricate din lemn, sticlă, metal sau masă plastică pentru benzi și pelicule adezive; utilaj, mașini și automate pentru prelucrarea benzilor, peliculelor, foițelor, hârtiei și etichetelor autoadezive, mașini de lipit, mașini de etichetat, mașini de ambalat;
- 10 - aparate și instrumente chirurgicale, medicale, dentare și veterinare, proteze pentru membre, ochi și dinți; articole ortopedice, material pentru suturi; inclusiv mijloace contraceptive, în special prezervative; dispozitive medicale pentru strângere (ciorapi, bandaje etc.), pentru bandajat, tifoane și bandaje elastice, ciorapi elastici medicinale; termometre; dopuri pentru urechi;
- 16 - benzi adezive, pelicule adezive, hârtie adezivă, foițe adezive din masă plastică pentru menaj, birou și ambalare; materiale plastice pentru ambalaj (neincluse în alte clase); articole de birou, inclusiv recipiente și mosoare pentru

- benzi și pelicule adezive și accesorii/dispozitive pentru prelucrarea benzilor, peliculelor, foițelor, hârtiei și etichetelor autoadezive;
- 17 - benzi adezive, pelicule adezive, hârtie adezivă, foițe adezive din masă plastică, toate produsele pentru scopuri tehnice, industriale, uzuale și pentru ambalaj; etichete autoadezive.
- (531) 26.01.01; 26.01.06; 26.15.01; 27.05.01.

(210) **009381**
 (220) 2000.06.15
 (730) **KVINT, fabrica de vinuri și coniacuri din Tiraspol, MD**
 Str. Lenin nr. 38, MD-3300, Tiraspol, Republica Moldova
 (540)

VOLK

- (511)(510)
- 33 - băuturi alcoolice (cu excepția berii).

(210) **009382**
 (220) 2000.06.15
 (730) **KVINT, fabrica de vinuri și coniacuri din Tiraspol, MD**
 Str. Lenin nr. 38, MD-3300, Tiraspol, Republica Moldova
 (540)

KVINT

- (511)(510)
- 01 - produse chimice destinate industriei, științei, fotografiei, precum și agriculturii, horticulturii și silviculturii; rășini artificiale în stare brută, materiale plastice în stare brută; îngrășăminte pentru sol; compoziții extinctoare; preparate

- pentru călirea și sudura metalelor; produse chimice destinate conservării alimentelor; materiale tanante; adezivi (materiale de lipit) destinați industriei;
- 02 - vopsele, finisuri, lacuri; substanțe de protecție contra ruginii și contra deteriorării lemnului; materiale colorante; mordanți; rășini naturale în stare brută; metale sub formă de foi și sub formă de pudră pentru pictori, decoratori, tipografi și artiști;
- 03 - preparate pentru albit și alte substanțe pentru spălat; preparate pentru curățare, lustruire, degresare și șlefuire; săpunuri; parfumerie, uleiuri esențiale, cosmetice, loțiuni pentru păr; produse pentru îngrijirea dinților;
- 04 - uleiuri și grăsimi industriale; lubrifianți; produse pentru absorbția, umezirea și compactarea pulberilor; combustibili (inclusiv benzine pentru motoare) și substanțe pentru iluminat; lumânări, fitiluri;
- 05 - produse farmaceutice, veterinare și igienice; substanțe dietetice de uz medical, alimente pentru sugari; plasturi, material pentru pansamente; materiale pentru plombarea dinților și pentru mulaje dentare; dezinfectante; produse pentru distrugerea animalelor dăunătoare; fungicide, erbicide;
- 06 - metale comune și aliajele lor; materiale de construcție metalice; construcții metalice transportabile; materiale metalice pentru căile ferate; cabluri și sârme metalice neelectrice; lăcătușărie și fenerie metalică; tuburi metalice; safeuri; produse metalice neincluse în alte clase; minereuri;
- 07 - mașini și mașini-unelte; motoare (cu excepția motoarelor pentru vehicule terestre); cuplaje și organe de transmisie (cu excepția celor pentru vehicule terestre); instrumente pentru agricultură altele decât cele acționate manual, incubatoare pentru ouă;
- 08 - scule și instrumente de mână acționate manual; cuțite, furculițe și linguri; arme albe; aparate de ras;
- 09 - aparate și instrumente științifice, nautice, geodezice, electrice, fotografice, cinematografice, optice, de cântărit, de măsurat, de semnalizare, de control (verificare), de siguranță (salvare) și didactice; aparate pentru înregistrarea, transmiterea și reproducerea sunetelor sau imaginilor; suporturi magnetice de înregistrare, discuri acustice; distribuitoare automate și mecanisme pentru aparatele cu preplată; case înregistratoare, mașini de calculat, echipament pentru prelucrarea informației și calculatoare; extinctoare;
- 10 - aparate și instrumente chirurgicale, medicale, dentare și veterinare, membre, ochi și dinți artificiali; articole ortopedice; material pentru suturi;
- 11 - aparate de iluminat, de încălzire, de producere a aburului, de gătit, de răcire, de uscare, de ventilație, de distribuție a apei și instalații sanitare;
- 12 - vehicule; aparate de locomoție terestră, aeriană și navală;
- 13 - arme de foc; muniții și proiectile; explozivi; artificii;
- 14 - metale prețioase și aliajele lor și produse din aceste materiale sau placate neincluse în alte clase; giuvaiere, bijuterii, pietre prețioase; ceasornicărie și instrumente de cronometrat;
- 15 - instrumente muzicale;
- 16 - hârtie, carton și produse din aceste materiale, neincluse în alte clase; produse de imprimerie; articole de legătorie; fotografii; papetărie; adezivi (materiale de lipit) pentru papetărie sau menaj; material pentru artiști; pensule; mașini de scris și articole de birou (cu excepția mobilierului); material de instruire sau învățământ (cu excepția aparatelor); materiale plastice pentru ambalare (neincluse în alte clase); cărți de joc; caractere tipografice; clișee;
- 17 - cauciuc, gutapercă, gumă, azbest, mică și produse din aceste materiale neincluse în alte clase; produse din materiale plastice semifinite; materiale de călăfătuire, etanșare și izolare; tuburi flexibile nemetalice;
- 18 - piele și imitații de piele, produse din aceste materiale neincluse în alte clase; piei de animale; geamantane și valize; umbrele, umbrele de soare, bastoane; bice și articole de șelărie;
- 19 - materiale de construcție nemetalice; tuburi rigide nemetalice pentru construcții; asfalt, smoală și bitum; construcții nemetalice transportabile, monumente nemetalice;
- 20 - mobile, oglinzi, rame; produse (neincluse în alte clase) din lemn, plută, trestie, stuf, răchită, corn,

- os, fildeș, fanoane de balenă, solzi, ambră, sidex, spumă de mare, înlocuitori ai tuturor acestor materiale sau din materiale plastice;
- 21 - ustensile și recipiente pentru menaj sau bucătărie (cu excepția celor din metale prețioase sau placate); piepteni și bureți; perii (cu excepția pensulelor); materiale pentru perii; materiale pentru întreținerea curățeniei; bureți metalici; sticlă brută sau semiprelucrată (cu excepția sticlei pentru construcții); sticlărie, porțelan și faianță neincluse în alte clase;
- 22 - frânghii, sfori, plase, corturi, prelate, vele, saci (neincluse în alte clase); materiale de umplutură (cu excepția cauciucului sau a materialelor plastice); materiale textile fibroase brute;
- 23 - fire de uz textil;
- 24 - țesături și articole textile neincluse în alte clase; cuverturi de pat și fețe de masă;
- 25 - îmbrăcăminte, încălțăminte, articole pentru acoperit capul;
- 26 - dantele și broderii, panglici și șireturi; nasturi, capse și copci, ace și ace cu gămălie; flori artificiale;
- 27 - covoare, preșuri, rogojini, linoleum și alte produse pentru acoperirea podelelor; tapete, cu excepția celor din materiale textile;
- 28 - jocuri, jucării; articole de gimnastică și de sport neincluse în alte clase; ornamente pentru pomul de Crăciun;
- 29 - carne, pește, păsări și vânat; extracte din carne; fructe și legume conservate, uscate și fierte; jeleuri, dulțețuri, compoturi; ouă, lapte și produse lactate; uleiuri și grăsimi comestibile;
- 30 - cafea, ceai, cacao, zahăr, orez, tapiocă, sago, înlocuitori de cafea; făină și preparate făcute din cereale, pâine, produse de patiserie și cofetărie, înghețată; miere, sirop de melasă; drojdie, praf de copt; sare, muștar; oțet, sosuri (condimente); mirodenii; gheață;
- 31 - produse agricole, horticoale, forestiere și cereale, neincluse în alte clase; animale vii; fructe și legume proaspete; semințe, plante și flori naturale; hrană pentru animale, malț;
- 32 - bere; ape minerale și gazoase și alte băuturi nealcoolice; băuturi și sucuri din fructe; siropuri și alte preparate pentru fabricarea băuturilor;
- 34 - tutun; articole pentru fumători; chibrituri;
- 35 - publicitate; gestionarea afacerilor comerciale; administrare comercială; lucrări de birou;
- 36 - asigurări; afaceri financiare; afaceri monetare; afaceri imobiliare;
- 37 - construcții; reparații; servicii de instalare;
- 38 - telecomunicații;
- 39 - transport; ambalare și depozitare de mărfuri; organizare de călătorii;
- 40 - tratament de materiale;
- 41 - educație; instruire; divertisment; activități sportive și culturale;
- 42 - servicii de alimentație publică; cazare temporară; îngrijiri medicale, de igienă și de frumusețe; servicii veterinare și agricole; servicii juridice; cercetare științifică și industrială; programare pentru calculatoare; magazine de firmă; lucrări tipografice.
- (531) 01.15.15; 05.03.13; 05.03.14; 27.05.07; 27.05.10; 27.05.17.
-
- (210) **009383**
- (220) 2000.06.15
- (730) **BASARABIA NORD S.A., MD**
Bd. Victoriei nr. 90 "A", MD-3100, Bălți, Republica Moldova
- (540)
-
- (591) Culori revendicate: alb, bej.
- (511)(510)
- 29 - păsări și vânat; extracte din carne; grăsimi comestibile;
- 35 - publicitate; gestionarea afacerilor comerciale; administrare comercială; lucrări de birou; comercializarea produselor.
- (531) 05.03.04; 05.03.16; 26.04.16; 27.05.02; 27.05.24; 29.01.12.
-

(210) **009384**
 (220) 2000.06.15
 (730) **BASARABIA NORD S.A., MD**
 Bd. Victoriei nr. 90 "A", MD-3100, Bălți, Republica Moldova

(540)



(591) Culori revendicate: alb, bej.
 (511)(510)
 29 - carne, păsări și vânat; extracte din carne; produse din mezelerii; conserve din carne; conserve mixte; carne conservată; produse din carne; grăsimi comestibile;
 35 - publicitate, gestiunea afacerilor comerciale; administrare comercială, servicii de birou; comercializarea produselor.
 (531) 01.03.02; 06.19.01; 07.01.20; 26.04.16; 27.05.24; 29.01.12.

(210) **009402**
 (220) 2000.06.06
 (730) **SOLIMUS LUX S.R.L., MD**
 Bd. Mircea cel Bătrân nr. 6, of. 21, MD-2042, Chișinău, Republica Moldova

(540)



IDEAL

(511)(510)
 34 - tutun; articole pentru fumători; chibrituri;
 35 - publicitate; gestionarea afacerilor comerciale; administrare comercială; lucrări de birou; comercializarea produselor;
 39 - transport; ambalare și depozitare de mărfuri; organizare de călătorii.
 (531) 24.01.20; 25.01.19; 26.04.02; 27.05.01; 27.05.17.

(210) **009418**
 (220) 2000.06.21
 (730) **Tripod, Inc., corporația statului Delaware, US**
 400-2 Totten Pond Road, Waltham, Massachusetts 02451 Statele Unite ale Americii
 (540)



(511)(510)
 35 - publicitate; gestionarea afacerilor comerciale; administrare comercială; lucrări de birou;
 42 - servicii de alimentare publică; cazare tem-

M
Ă
R
C
I

porară; îngrijiri medicale, de igienă și de frumusețe; servicii veterinare și agricole; servicii juridice; cercetare științifică și industrială; programare pentru calculatoare; servicii de calculator prin intermediul rețelei de calculator, care constă din mijloace pentru crearea web-site-urilor, redactoare HTML (limbaj de marcare a hipertextului) pentru crearea și publicarea web-site-urilor și paginilor web-personale în rețeaua globală de calculator; web-site programare pentru calculator și designul paginilor personale; crearea, amplasarea și managementul web-site-urilor și paginilor personale în Internet; servicii de design, grafică și text pentru crearea paginilor web personale, management și servicii de amplasare a web-site-urilor; asigurarea cu informație generală care nu se referă direct la administrarea businessului; consultații și propuneri privind toate cele menționate anterior, asigurarea informațională în domeniul tehnologiei, mijloacelor de program și tehnice; acordarea asistenței profesionale privind serviciile menționate anterior.

(531) 26.01.01; 26.01.06; 26.01.18; 27.05.02; 27.05.07; 27.05.17.

(210) **009419**

(220) 2000.06.21

(730) **Gallaher Limited, GB**

Members Hill, Brooklands Road, Weybridge, Surrey KT13 0QU, Regatul Unit

(540)

BERKELEY

(511)(510)

34 - tutun prelucrat și neprelucrat; tutun de fumat, tutun de pipă, tutun pentru răsucire manuală, tutun de mestecat; țigări, țigarete, trabucuri, țigarille; substanțe pentru fumat comercializate separat sau în amestec cu tutun (nu în scopuri curative sau de vindecare); tutun de prizat, articole de fumat, incluse în clasa 34, hârtie de țigară, tuburi pentru țigări și chibrituri.

(210) **009427**

(220) 2000.05.25

(730) **SEKAP ROMÂNIA, societate comercială S.R.L., RO**

Str. Smaranda Brăescu nr. 36, RO-7000, mun. București, România

(540)



(511)(510)

34 - tutun cu excepția țigaretelor; articole pentru fumători; chibrituri;

35 - publicitate; gestionarea afacerilor comerciale cu excepția consultanței și asistenței profesionale în afaceri și în organizarea planificării și implementării proiectelor de telecomunicații; administrare comercială; lucrări de birou, comercializarea produselor;

39 - transport; ambalare și depozitare de mărfuri; organizare de călătorii.

(531) 24.01.20; 25.01.19; 26.05.03; 26.05.18; 27.05.02; 27.05.24.

(210) **009438**

(220) 2000.06.28

(730) **Zacrіtoe Acціonernoє Obscestvo "Izdatelstvo "Bliț-Inform", UA**

02156 Kiev, ul. Kioto, dom 25, Ucraina

(540)



- (591) Culori revendicate: alb, albastru, albastru-deschis, galben, zmeuriu.
- (511)(510)
- 16 - hârtie pentru ambalare, articole din hârtie și carton pentru ambalare, cutii din carton sau hârtie, foi plastice cu bășici pentru ambalare, învelitori din carton sau hârtie pentru sticle, învelitori din carton sau plastic pentru ambalare, capsule pentru sigilii, pachete (pungi) din hârtie, pachete pentru gunoi din hârtie și plastic, pelicule plastice pentru ambalare, sacoșe din hârtie sau plastic pentru ambalare, ambalaje, în special pungi, saci, plicuri, învelitori, sacoșe din hârtie sau plastic;
- 20 - vase, recipiente plastice și/sau din staniol și/sau din materiale compoziționale nemetalice pentru ambalare, lăzi, containere, rezervoare, cutii nemetalice;
- 39 - ambalare de produse.
- (531) 02.01.04; 02.01.23; 25.07.04; 26.04.09; 27.05.01; 28.05.00; 29.01.15.

- (210) **009454**
- (220) 2000.07.03
- (730) **ANTONII S.R.L., MD**
Bd. Dacia nr. 50, ap. 277, MD-2060, Chișinău, Republica Moldova
- (540)



- (511)(510)
- 01 - biohumus, îngrășămintă;
- 31 - creșterea hibridului viermelui roșu de California;
- 35 - publicitate; gestionarea afacerilor comerciale; administrare comercială; lucrări de birou, comercializarea mărfurilor.
- (531) 05.03.13; 05.05.20; 26.01.15; 27.05.17.

- (210) **009473**
- (220) 2000.07.10
- (730) **British American Tobacco (Brands) Inc., US**
401 South Fourth Avenue, Suite 1800, Louisville, Kentucky 40202, Statele Unite ale Americii
- (540)

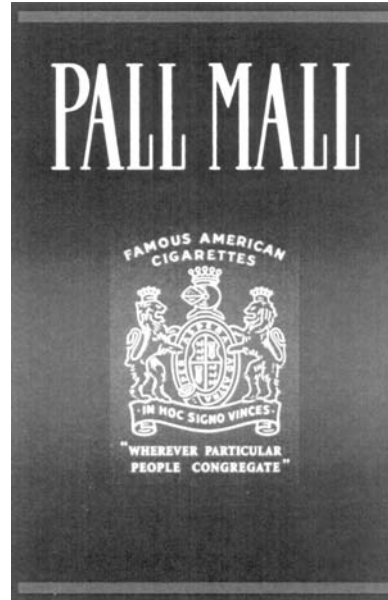

- (511)(510)
- 34 - țigarete, tutun, articole din tutun.
- (531) 03.01.02; 24.01.20; 25.01.06; 25.01.19; 27.05.01; 27.05.24.

- (210) **009475**
- (220) 2000.07.11
- (730) **Gillette Canada Company, also trading as Oral-B Laboratories, CA**
4 Robert Speck Parkway, Mississauga, Ontario, Canada
- (540)

Oral-B ADVANTAGE

- (511)(510)
- 03 - pastă de dinți.
- 21 - periuțe de dinți și perii pentru proteze dentare și piese și accesorii ale acestora; perii și materiale pentru periat, scobitori; materiale și instrumente pentru curățat și lustruit dinții naturali și artificiali; mătase brută dentară, mătase brută

dentară în formă de firet și fibre; mătase brută dentară auxiliară; recipiente, suporturi și ustensile pentru menaj și camera de baie, cu excepția celor din materiale prețioase sau placate.
(531) 26.01.02; 26.01.18; 27.05.11; 27.05.24.

(210) **009478**
(220) 2000.07.13
(730) **Trippe Manufacturing Company, Inc., US**
1111 W.35th Street, Chicago, IL 60609, Statele Unite ale Americii
(540)

TRIPP LITE

(511)(510)
09 - aparate și instrumente electrice, inclusiv lămpi de semnalizare, lămpi de control, lămpi de semnalizare a accidentului, lămpi rotative, lămpi cu scipiri, tub-faruri; convertizoare de forță, inclusiv redresoare, dispozitive de alimentare pentru acumulatori și baterii electrice, surse de energie suplimentare și filtre electrice.

(210) **009489**
(220) 2000.07.17
(730) **UNGHENI-VIN S.A., întreprindere mixtă, MD**
MD-3641, Pârlița, Ungheni, Republica Moldova
(540)



(511)(510)
33 - băuturi alcoolice (cu excepția berii).
(531) 05.03.04; 05.07.10; 26.01.06; 27.05.01.

(210) **009491**
(220) 2000.07.18
(730) **MONTEVIDEIA S.R.L., MD**
Bd. Cuza-Vodă nr. 21, bloc 1, ap. 107, MD-2072, Chișinău, Republica Moldova
(540)



(591) Culori revendicate: alb, roșu, verde, maro.
(511)(510)
35 - publicitate; gestionarea afacerilor comerciale; administrare comercială; lucrări de birou; comercializarea produselor.
(531) 01.05.03; 05.03.13; 26.01.16; 27.01.12; 27.03.11; 27.05.04.

(210) **009498**
(220) 2000.07.19
(730) **Allianz Aktiengesellschaft, DE**
Koeniginstrasse 28, 80802 München, Germania
(540)

ALLSECUR

(511)(510)
36 - asigurări; afaceri financiare; afaceri monetare; afaceri imobiliare.

(210) **009502**
(220) 2000.07.24
(730) **The Procter & Gamble Company, US**
One Procter & Gamble Plaza, Cincinnati, Ohio, Statele Unite ale Americii
(540)

PAMPERS TOTAL CARE

(511)(510)

- 03 - săpunuri; preparate pentru îngrijirea corpului și frumuseții; șervețele din celuloză și/sau din bumbac impregnate cu loțiune;
- 05 - produse igienice; șervețele impregnate cu loțiune medicamentoasă sau dezinfectant; șervețele umede curățitoare pentru scopuri igienice; dezinfectante;
- 16 - articole din hârtie și/sau celuloză; scutece.

(210) **009504**

(220) 2000.07.26

(730) **BASARABIA NORD S.A., MD**

Bd. Victoriei nr. 90 "A", MD-3100, Bălți, Republica Moldova

(540)

FAVORIT

(511)(510)

- 35 - publicitate; gestionarea afacerilor comerciale; administrare comercială; lucrări de birou; comercializarea produselor.

(210) **009511**

(220) 2000.07.27

(730) **NAUMENCO Tatiana, MD**

Str. Ișnovăț nr. 9, bloc 1, ap. 20, MD-2036, Chișinău, Republica Moldova

(540)



(511)(510)

- 09 - aparate și instrumente științifice, nautice, geodezice, electrice, fotografice, cinematografice, optice, de cântărit, de măsurat, de semnalizare, de control (verificare), de siguranță (salvare) și didactice; aparate pentru înregistrarea, transmiterea și reproducerea sunetelor sau imaginilor; suporturi magnetice de înregistrare, discuri acustice; distribuitoare

automate și mecanisme pentru aparatele cu preplată; case înregistratoare, mașini de calculat, echipament pentru prelucrarea informației și calculatoare; extinctoare;

- 11 - aparate de iluminat, de încălzire, de producere a aburului, de gătit, de răcire, de uscare, de ventilație, de distribuție a apei și instalații sanitare;
- 14 - metale prețioase și aliajele lor și produse din aceste materiale sau placate, neincluse în alte clase; giuvaiere, pietre prețioase, ceasornicărie și alte instrumente pentru cronometrat;
- 17 - cauciuc, gutapercă, gumă, azbest, mică și produse din aceste materiale neincluse în alte clase; produse din materiale plastice semifinite; materiale de călăfătuire, etanșare și izolare; tuburi flexibile nemetalice;
- 20 - mobilă, oglinzi, rame; articole (neincluse în alte clase) fabricate din lemn, plută, trestie, papură, răchită, corn, os, fildeș, fanoane de balenă, bagă, scoici, chihlimbar, sidex, spumă de mare și imitații ale acestor materiale sau din materiale plastice;
- 35 - publicitate, gestiunea afacerilor comerciale; administrare comercială, servicii de birou; comercializarea produselor;
- 37 - construcții; reparații; servicii de instalare;
- 40 - tratament de materiale;
- 42 - investigații și elaborări științifice și industriale; planificarea, elaborarea și instalarea programelor (software) pentru calculatoare; elaborare de software, asigurarea accesului la bazele de date; elaborări de inginerie; elaborarea proiectelor de construcții; magazine de firmă.
- (531) 25.07.15; 27.05.05; 27.05.11.

(210) **009512**

(220) 2000.07.27

(730) **NAUMENCO Tatiana, MD**

Str. Ișnovăț nr. 9, bloc 1, ap. 20, MD-2036, Chișinău, Republica Moldova

(540)

Berker

(511)(510)

- 09 - aparate și instrumente științifice, nautice, geodezice, electrice, fotografice, cinema-

tografice, optice, de cântărit, de măsurat, de semnalizare, de control (verificare), de siguranță (salvare) și didactice; aparate pentru înregistrarea, transmiterea și reproducerea sunetelor sau imaginilor; suporturi magnetice de înregistrare, discuri acustice; distribuitoare automate și mecanisme pentru aparatele cu preplată; case înregistratoare, mașini de calculat, echipament pentru prelucrarea informației și calculatoare; extincitoare;

- 11 - aparate de iluminat, de încălzire, de producere a aburului, de gătit, de răcire, de uscare, de ventilație, de distribuție a apei și instalații sanitare;
- 14 - metale prețioase și aliajele lor și produse din aceste materiale sau placate, neincluse în alte clase; giuvaiere, pietre prețioase, ceasornicărie și alte instrumente pentru cronometrat;
- 17 - cauciuc, gutapercă, gumă, azbest, mică și produse din aceste materiale neincluse în alte clase; produse din materiale plastice semifinite; materiale de călăfătuire, etanșare și izolare; tuburi flexibile nemetalice;
- 20 - mobilă, oglinzi, rame; articole (neincluse în alte clase) fabricate din lemn, plută, trestie, papură, răchită, corn, os, fildeș, fanoane de balenă, bagă, scoici, chihlimbar, sidef, spumă de mare și imitații ale acestor materiale sau din materiale plastice;
- 35 - publicitate, gestiunea afacerilor comerciale; administrare comercială, servicii de birou; comercializarea produselor;
- 37 - construcții; reparații; servicii de instalare;
- 40 - tratament de materiale;
- 42 - investigații și elaborări științifice și industriale; planificarea, elaborarea și instalarea programelor (software) pentru calculatoare; elaborare de software, asigurarea accesului la bazele de date; elaborări de inginerie; elaborarea proiectelor de construcții; magazine de firmă.

(210) **009514**
 (220) 2000.07.31
 (730) **FAGRO AMALAN S.R.L., MD**
 Str. Miron Costin nr. 7, MD-2068, Chișinău, Republica Moldova

(540)



(511)(510)

- 29 - uleiuri și grăsimi comestibile;
 - 30 - cafea, ceai, cacao, zahăr, orez, tapiocă, sago, înlocuitori de cafea; făină și preparate făcute din cereale, pâine, produse de patiserie și cofetărie, înghețată; miere, sirop de melasă; drojdie, praf de copt; sare, muștar; oțet, sosuri (condimente); mirodenii; gheață;
 - 35 - publicitate, gestiunea afacerilor comerciale; administrare comercială, servicii de birou; comercializarea produselor.
- (531) 01.03.02; 01.03.15; 25.12.01; 27.05.04; 27.05.07; 27.05.17; 27.05.22.

(210) **009516**
 (220) 2000.07.31
 (730) **FAGRO AMALAN S.R.L., MD**
 Str. Miron Costin nr. 7, birou 102, MD-2068, Chișinău, Republica Moldova
 (540)



(511)(510)

- 29 - uleiuri și grăsimi comestibile;
 30 - cafea, ceai, cacao, zahăr, orez, tapiocă, sago, înlocuitori de cafea; făină și preparate făcute din cereale, pâine, produse de patiserie și cofetărie, înghețată; miere, sirop de melasă; drojdie, praf de copt; sare, muștar; oțet, sosuri (condimente); mirodenii; gheață.

(210) **009540**

(220) 2000.06.07

(730) **Franzeļuța S.A., Combinatul de Panificație din Chișinău, MD**

Str. Sarmizegetusa nr. 30, MD-2032, Chișinău, Republica Moldova

(540)



(511)(510)

- 01 - preparate chimice utilizate în industria alimentară; bioxid de carbon;
 06 - containere metalice pentru depozitarea și transportarea produselor; safeuri; grilaje și garduri decorative; produse metalice neincluse în alte clase;
 07 - utilaj pentru industria produselor de panificație, patiserie și a pastelor făinoase; piese de schimb pentru utilaj tehnologic;
 09 - dispozitive dozatoare; vase gradate;
 11 - aparate de încălzire, de răcire, de uscare; cuptoare pentru brutării;
 21 - diverse forme pentru coacerea produselor de panificație, patiserie și cofetărie; vase izotermice pentru produse alimentare;
 30 - pâine; produse de patiserie și cofetărie; paste făinoase; gheață;
 35 - publicitate;
 36 - închirieri de imobil;
 37 - construcții; reparații; servicii de instalare;
 40 - tratament de materiale;
 42 - servicii de aprovizionare cu produse alimentare; cafelele; baruri.
 (531) 05.07.02; 05.13.07; 08.01.01; 26.11.08; 27.05.02

(210) **009541**

(220) 2000.08.08

(730) **BONILUX S.R.L., MD**

Str. Doina și Ion Aldea Teodorovici nr. 10, bloc 1, ap. 40, MD-2051, Chișinău, Republica Moldova

(540)



(591) Culori revendicate: alb, verde, roșu.

(511)(510)

- 30 - făină și preparate din cereale; sosuri (condimente); înghețată; oțet;
 31 - produse agricole; fructe și legume proaspete.
 (531) 05.03.13; 05.03.14; 27.05.11; 27.05.17; 29.01.13.

(210) **009544**

(220) 2000.08.09

(730) **Mars, Incorporated, US**

6885 Elm Street, McLean, Virginia 22101-3883, Statele Unite ale Americii

(540)

REWARDS

(511)(510)

- 29 - carne, pește, păsări și vânat, produse marine; fructe și legume conservate, uscate, pregătite sau prelucrate; produse fabricate din produsele sus-menționate; produse lactate, iaurt congelat; mousse-uri, deserturi reci; băuturi preparate din produse lactate; supe; produse dulci în formă de paste, produse sărate în formă de paste; salate; băuturi, umpluturi (suplimente), snack-uri (gustări); bucate finite și ingrediente pentru bucate; substanțe proteice; sosuri; dip-uri din produsele incluse în clasa 29;

30 - orez, paste făinoase; cereale și produse cerealiere; ceai, cafea, cacao; ciocolată de băut, esențe de cafea, extracte de cafea, amestecuri de cafea cu cicoare, cicoare și amestecuri de cicoare utilizate în calitate de înlocuitori de cafea; produse de cofetărie nemedicinale; produse de patiserie și panificație, prăjituri, biscuiți; gheață alimentară, înghețată, produse din înghețată; produse de cofetărie congelate; deserturi răcite, mousse-uri, șerbeturi; pâine; produse de patiserie și de panificație; băuturi, umpluturi (adaosuri); produse dulci în formă de paste, produse sărate în formă de paste, snack-uri (gustări); bucate finite și ingrediente pentru bucate; ciocolată; pizza și bază pentru pizza; sosuri și umpluturi pentru pizza; sosuri pentru paste făinoase și orez; sosuri pentru salate; maioneză; sosuri; dip-uri din produsele incluse în clasa 30.

(210) **009545**
 (220) 2000.08.09
 (730) **Mars, Incorporated, US**
 6885 Elm Street, McLean, Virginia 22101-3883,
 Statele Unite ale Americii
 (540)

BIG TIME

(511)(510)
 29 - carne, pește, păsări și vânat, produse marine; fructe și legume conservate, uscate, pregătite sau prelucrate; produse fabricate din produsele sus-menționate; produse lactate, iaurt congelat; mousse-uri, deserturi reci; băuturi preparate din produse lactate; supe; produse dulci în formă de paste, produse sărate în formă de paste; salate; băuturi, umpluturi (suplimente), snack-uri (gustări); bucate finite și ingrediente pentru bucate; substanțe proteice; sosuri; dip-uri din produsele incluse în clasa 29;
 30 - orez, paste făinoase; cereale și produse cerealiere; ceai, cafea, cacao; ciocolată de băut, esențe de cafea, extracte de cafea, amestecuri de cafea cu cicoare, cicoare și amestecuri de cicoare, toate pentru utilizare în calitate de înlocuitori de cafea; produse de cofetărie nemedicinale; produse de patiserie și panificație, prăjituri, biscuiți; gheață alimentară,

înghețată, produse din înghețată; produse de cofetărie congelate; deserturi răcite, mousse-uri, șerbeturi; pâine; produse de patiserie și de panificație; băuturi, umpluturi (adaosuri); produse dulci în formă de paste, produse sărate în formă de paste, snack-uri (gustări); bucate finite și ingrediente pentru bucate; ciocolată; pizza și bază pentru pizza; sosuri și umpluturi pentru pizza; sosuri pentru paste făinoase și orez; sosuri pentru salate; maioneză; sosuri; dip-uri din produsele incluse în clasa 30.

(210) **009546**
 (220) 2000.08.09
 (730) **Mars, Incorporated, US**
 6885 Elm Street, McLean, Virginia 22101-3883,
 Statele Unite ale Americii
 (540)

STREAMERS

(511)(510)
 29 - carne, pește, păsări și vânat, produse marine; fructe și legume conservate, uscate, pregătite sau prelucrate; produse fabricate din produsele sus-menționate; produse lactate, iaurt congelat; mousse-uri, deserturi reci; băuturi preparate din produse lactate; supe; produse dulci în formă de paste, produse sărate în formă de paste; salate; băuturi, umpluturi (suplimente), snack-uri (gustări); bucate finite și ingrediente pentru bucate; substanțe proteice; sosuri; dip-uri din produsele incluse în clasa 29;
 30 - orez, paste făinoase; cereale și produse cerealiere; ceai, cafea, cacao; ciocolată de băut, esențe de cafea, extracte de cafea, amestecuri de cafea cu cicoare, cicoare și amestecuri de cicoare, toate pentru utilizare în calitate de înlocuitori de cafea; produse de cofetărie nemedicinale; produse de patiserie și panificație, prăjituri, biscuiți; gheață alimentară, înghețată, produse din înghețată; produse de cofetărie congelate; deserturi răcite, mousse-uri, șerbeturi; pâine; produse de patiserie și de panificație; băuturi, umpluturi (adaosuri); produse dulci în formă de paste, produse sărate în formă de paste, snack-uri (gustări); bucate finite și ingrediente pentru bucate; ciocolată; pizza și bază pentru pizza; sosuri și umpluturi

pentru pizza; sosuri pentru paste făinoase și orez; sosuri pentru salate; maioneză; sosuri; dip-uri din produsele incluse în clasa 30.

- (210) **009547**
 (220) 2000.08.09
 (730) **E.I. du Pont de Nemours and Company, US**
 1007 Market Street, Wilmington, Delaware
 19898, Statele Unite ale Americii
 (540)



- (511)(510)
 02 - vopsea cu conținut redus de compuși organici volatili pentru utilizare în industria automobilelor.
 (531) 26.01.18; 26.02.03; 26.04.16; 27.05.11; 27.01.13; 27.05.17.

- (210) **009548**
 (220) 2000.08.10
 (730) **Federal Express Corporation, corporația statului Delaware, US**
 2005 Corporate Avenue, Memphis, Tennessee
 38132-1842, Statele Unite ale Americii
 (540)

FEDEX

- (511)(510)
 39 - servicii acordate în legătură cu transportarea produselor dintr-un punct în altul în trafic terestru și aerian, inclusiv exportul, transportarea, furnizarea, supravegherea, escortarea și depozitarea documentelor, coletelor și încărcăturilor.

- (210) **009549**
 (220) 2000.08.10
 (730) **MARS, INCORPORATED, US**
 6885 Elm Street, McLean, Virginia 22101-3883,
 Statele Unite ale Americii
 (540)

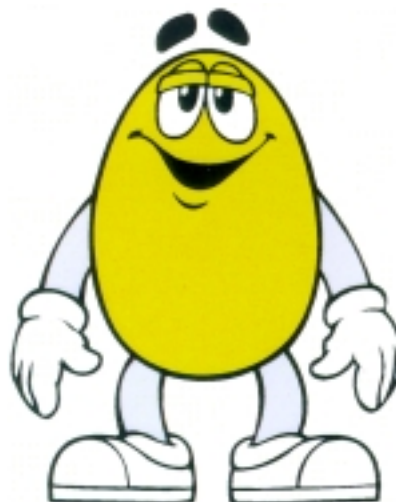

- (591) Culori revendicate: alb, negru, galben.
 (511)(510)
 28 - jucării, jocuri și rechizite pentru jocuri;
 29 - carne, pește, păsări și vânat, produse marine; fructe și legume conservate, uscate, pregătite sau prelucrate; produse fabricate din produsele sus-menționate; produse lactate, iaurt congelat; mousse-uri, deserturi reci; băuturi preparate din produse lactate; supe; produse dulci în formă de paste, produse sărate în formă de paste; salate; băuturi, umpluturi (suplimente), snack-uri (gustări); bucate finite și ingrediente pentru bucate; substanțe proteice; sosuri; dip-uri din produsele incluse în clasa 29;
 30 - orez, paste făinoase; cereale și produse cerealiere; ceai, cafea, cacao; ciocolată de băut, esențe de cafea, extracte de cafea, amestecuri de cafea cu cicoare, cicoare și amestecuri de cicoare, toate pentru utilizare în calitate de înlocuitori de cafea; produse de cofetărie nemedicinale; produse de patiserie și panificație, prăjituri, biscuiți; gheață alimentară, înghețată, produse din înghețată; produse de cofetărie congelate; deserturi răcite, mousse-uri, șerbeturi; pâine; produse de patiserie și de panificație; băuturi, umpluturi (adaosuri); produse dulci în formă de paste, produse sărate în formă de paste, snack-uri (gustări); bucate

finite și ingrediente pentru bucate; ciocolată; pizza și bază pentru pizza; sosuri și umpluturi pentru pizza; sosuri pentru paste făinoase și orez; sosuri pentru salate; maioneză; sosuri; dip-uri din produsele incluse în clasa 30.

(531) 04.05.03; 04.05.05.

(210) **009557**

(220) 2000.08.14

730) **AGROPETROL S.A., Companie pentru aprovizionare cu produse petroliere, MD**
Str. Mitropolit G. Bănulescu Bodoni nr. 47,
MD-2012, Chișinău, Republica Moldova

(540)



(511)(510)

- 29 - carne, pește, păsări și vânat; extracte din carne; fructe și legume conservate, uscate și fierte; jeleuri, dulcețuri, compoturi; ouă, lapte și produse lactate; uleiuri și grăsimi comestibile;
- 30 - cafea, ceai, cacao, zahăr, orez, tapiocă, sago, înlocuitori de cafea; făină și preparate făcute din cereale, pâine, produse de patiserie și cofetărie, înghețată; miere, sirop de melasă; drojdie, praf de copt; sare, muștar; oțet, sosuri (condimente); mirodenii; gheață;
- 31 - produse agricole, horticole, forestiere și cereale, neincluse în alte clase; animale vii; fructe și legume proaspete; semințe, plante și flori naturale; hrană pentru animale, malț;
- 32 - bere; ape minerale și gazoase și alte băuturi nealcoolice; băuturi și sucuri din fructe; siropuri și alte preparate pentru fabricarea băuturilor;
- 34 - tutun; articole pentru fumători; chibrituri;
- 35 - publicitate; gestionarea afacerilor comerciale; administrare comercială; lucrări de birou;
- 42 - servicii de alimentație publică; cazare temporară; îngrijiri medicale, de igienă și de frumusețe; servicii veterinare și agricole; servicii juridice; cercetare științifică; programare pentru calculatoare; agenții matrimoniale; agenții de detectivi; agenții pentru asigurarea locurilor la hoteluri, pensiuni; agenții de redactare a textelor; agenții de servicii de îngrijire nocturnă;

alcătuirea horoscoapelor; analize chimice; analiza de sistem la calculator; servicii de arbitraj; arenda timpului de calculator; arenda timpului de calculator pentru acces la baza de date; arenda încăperilor pentru desfășurarea adunărilor; arhitectură (serviciile specialiștilor arhitecți); asigurarea utilajului pentru expoziții; asigurarea spațiului locativ temporar; asistență veterinară; asistența dentistului; asistență medicală; asigurare cu produse alimentare; aziluri pentru bătrâni; baze turistice; baze de odihnă (oferirea încăperilor); băi publice; băi turcești; baruri-snack, bufete; cafenele; cantine; case de odihnă; cercetări în domeniul bacteriologiei; cercetări în domeniul biologiei; cercetări în domeniul geologiei; cercetări în domeniul cosmetologiei; cercetări în domeniul mecanicii; cercetări în domeniul fizicii; cercetări în domeniul chimiei; cercetări în domeniul genealogiei; cercetarea zăcămintelor de petrol în scopul explorării; cercetări submarine; chirurgie plantelor; chirurgie plastică; clinici; clinici private; cluburi, organizații pe interese; cofetării; gestionarea afacerilor în domeniul protecției drepturilor de autor; confecționarea coroanelor; consultații în domeniul proprietății intelectuale; consultații referitor la orientarea profesională; consultații în domeniul construcțiilor și arhitecturii; consultații în domeniul protecției mediului ambiant (ce nu țin de afaceri); consultații profesionale (ce nu țin de afaceri); consultații în domeniul construcțiilor; consultații în domeniul farmaceutic; controlul calității; crearea compozițiilor florale; cremațiuni; crearea mărfurilor noi; creșe; curatelă; decor, design de interior; design de ambalaj; design industrial; design de îmbrăcăminte; design de artă grafică; deservirea barurilor; deservirea meselor de sărbătoare și a nunțiilor; deschiderea lacătelor cu secret; deschiderea zăvoarelor cu secret; determinarea autenticității operelor de artă; dispensare; efectuarea cercetărilor legale; efectuarea desenelor tehnice; efectuarea microfilmelor; elaborarea programelor (software) pentru computere; elaborare de software, asigurarea accesului la bazele de date; elaborări de inginerie; elaborări ale proiectelor de construcții; elaborări științifice de cercetare; etalonare (gradație); explorare a petrolului; explorare geologică; exploatare (utilizare) de brevete; expertiza geologică; expertiza zăcă-

mintelor petroliere; expertiza inginerică; filmări video; filmări topografice; fizioterapie; gardă personală; gardă de noapte (pază); gestiunea corespondenței personale; grădinărit; grădinărit decorativ peisagistic; hoteluri; implantarea părului; informații meteorologice; informații referitor la evaluarea modei; închiriere de software de calculatoare; închiriere de calculatoare; închirierea îmbrăcăminte de seară (de gală); închirierea mașinilor de tricotat; închirierea îmbrăcăminte; închirierea corturilor; închirierea construcțiilor transportabile, închirierea utilajului sanitar; închirierea utilajului agricol; închirierea scaunelor, meselor, fețelor de masă și a vesele; închirierea automatelor comerciale; îngrijirea gazoanelor; îngrijirea bolnavilor; îngrijirea copiilor; îngrijirea animalelor; reproducerea animalelor; interpretare din limba gesturilor; licențierea obiectelor proprietății intelectuale; manichiură; masaj; menținerea, reînnoirea de software pentru calculatoare; microfilmare; moteluri (servicii); nimicirea dăunătorilor agricoli; nimicirea buruienilor; organizarea adunărilor religioase; pensiuni; pensiuni pentru animale; persoane de acompaniere în locuri publice; planificare urbană; pomicultură; pomicultură decorativă; pompe funebre; protecția dreptului de autor; protecția civilă; răspândirea prin metoda aeriană și cea superficială a îngrășămintelor și a altor chimicale utilizate în agricultură; reglarea de software de calculatoare; reînnoirea de software; reportaje fotografice; restabilirea datelor la calculator; restaurante; restaurante cu auto-servire; rezervarea locurilor pentru cazare temporară; rezervarea locurilor pentru cazare în pensiuni; rezervarea locurilor în pensiuni; saloane de frumusețe; saloane de cofatură; sanatorii; serigrafie; servicii ale specialiștilor bacteriologi; servicii de noutăți; servicii sanitare; servicii ale băncii sanguine; servicii de tipar; servicii în gospodăria casnică; servicii topografice; servicii de creare a fotocompozițiilor; servicii ale specialiștilor chimiști; servicii ale specialiștilor chiromanți; servicii ale psihologului; servicii de organizare a înmormântărilor; servicii consultative în domeniul tehnicii de calcul, servicii consultative în domeniul securității; servicii juridice; servicii de hotărnicie; servicii meteorologice; servicii ale specialiștilor opti-

cieni; servicii de pepinierit; sortarea materiei prime refoșite; spitale; stingerea incendiilor; studiul proiectelor tehnice; tabere de odihnă; testare psihologică pentru angajare la serviciu; testarea confecțiilor textile; testarea materialelor; testarea sondelor petroliere; tipar litografic; tipar ofset; tipar serigrafic; traduceri; tutelă.
(531) 17.02.01; 17.02.02; 26.03.23; 26.15.05; 26.15.25; 27.05.11.

(210) **009558**
(220) 2000.08.16
(310) 2222925
(320) 2000.02.18
(330) GB
(730) **Pfizer Products Inc. (o corporație organizată și existentă conform legilor statului Connecticut), US**
Eastern Point Road, Groton, Connecticut
06340, Statele Unite ale Americii
(540)

EMSELEX

(511)(510)
05 - preparate și substanțe farmaceutice și veterinare.

(210) **009559**
(220) 2000.08.16
(730) **QUALITEA CEYLON (PVT) Ltd, LK**
No. 14, Station Road, Wattala, Sri Lanka
(540)

Qualitea
GENEX No. 1



(511)(510)
30 - ceai.
(531) 05.13.08; 11.03.04; 11.03.14; 11.03.20;
25.01.19; 27.05.11; 27.05.21.

(210) **009562**
(220) 2000.08.16
(730) **QUALITEA CEYLON (PVT) Ltd., LK**
No. 14, Station Road, Wattala, Sri Lanka
(540)

Shere
The Winning
Tea



(511)(510)
30 - ceai.
(531) 05.13.08; 11.03.04; 11.03.14; 25.01.19;
26.04.04; 27.05.11; 27.05.21.

(210) **009566**
(220) 2000.07.18
(730) **Perfetti Gida Sanayi Ve Ticaret A.Ş., TR**
Kıraç Köyü, Merkez Mah., Atatürk Cad. No. 17,
34900 Büyüçekmece, Istanbul, Turcia
(540)



(511)(510)
30 - produse de cofetărie; gume de mestecat;
acadele; caramele; jeleuri; bomboane.
(531) 26.04.18; 27.05.11; 27.05.17.

(210) **009569**
(220) 2000.08.25
(730) **Glaxo Group Limited, GB**
Glaxo Wellcome House, Berkeley Avenue,
Greenford, Middlesex, UB6 0NN, Anglia
(540)

LOROPOZ

(511)(510)
05 - preparate și substanțe farmaceutice.

(210) **009571**
(220) 2000.08.25
(730) **AgroFresh Inc., US**
100 Independence Mall West, Philadelphia, PA
19106-2399, Statele Unite ale Americii
(540)

AGROFRESH

(511)(510)
01 - substanțe chimice pentru păstrarea legumelor,
fructelor, plantelor și florilor vii tăiate în stare
proaspătă și pentru controlul asupra procesului
de coacere.

(210) **009572**
(220) 2000.08.25
(730) **The Procter & Gamble Company, US**
One Procter & Gamble Plaza, Cincinnati, Ohio,
Statele Unite ale Americii
(540)

CAMAY PASSION

(511)(510)
03 - săpunuri de diverse tipuri, inclusiv substituenți
ai săpunului de toaletă, aditivi pentru baie,
geluri pentru duș, articole de parfumerie, uleiuri
eterice, preparate pentru îngrijirea corpului și
frumuseții, preparate cosmetice, preparate
pentru curățarea, îngrijirea și înfrumusețarea
pieții, pieții capului și părului, inclusiv creme
nemedicinale pentru mâini, apă de toaletă,

creme cosmetice; loțiuni pentru piele; prafuri și paste de dinți; deodorante pentru uz personal și antiperspirante.

(210) **009573**
 (220) 2000.08.25
 (730) **TOSHIBA TEC KABUSHIKI KAISHA, JP**
 1-1, Kanda, Nishiki-cho, Chiyoda-ku, Tokyo,
 101-8442, Japonia
 (540)

Solutions in Action

(511)(510)
 09 - mașini și aparate de copiat, imprimante, aparate facsimile.

(210) **009575**
 (220) 2000.08.24
 (310) 76/011771
 (320) 2000.03.17
 (330) US
 (730) **G.D.SEARLE & CO, corporație din statul Delaware, US**
 5200 Old Orchard Road, Skokie, Illinois, Statele Unite ale Americii
 (540)

RAYZON

(511)(510)
 05 - preparate farmaceutice.

(210) **009576**
 (220) 2000.08.28
 (730) **SmithKline Beecham p.l.c., GB**
 New Horizons Court, Brentford, Middlesex TW8 9EP, Anglia
 (540)

ГлаксоСмитКляйн

(511)(510)
 01 - produse chimice destinate industriei, științei, fotografiei, precum și agriculturii, horticulturii și silviculturii; rășini artificiale în stare brută, materiale plastice în stare brută; îngrășăminte pentru sol; compoziții extinctoare; preparate pentru călirea și sudura metalelor; produse chimice destinate conservării alimentelor; materiale tanante; adezivi (materiale de lipit) destinați industriei;
 03 - preparate pentru albit și alte substanțe pentru spălat; preparate pentru curățare, lustruire, degresare și șlefuire; săpunuri; parfumerie, uleiuri esențiale, cosmetice, loțiuni pentru păr; produse pentru îngrijirea dinților;
 05 - preparate și substanțe farmaceutice și medicinale, substanțe dietetice de uz medical; materiale pentru plombarea dinților și pentru mulaje dentare; vaccinuri;
 09 - aparate și instrumente științifice, electrice, fotografice, cinematografice, optice, de cântărit, de măsurat, de semnalizare, de control (verificare), de siguranță (salvare) și didactice; aparate pentru înregistrarea, transmiterea și reproducerea sunetelor sau imaginilor; suporturi magnetice de înregistrare, discuri acustice; mijloace de programare (software) de calculator, care asigură accesul la informația privind noile preparate și servicii, pentru lucrătorii medicali;
 10 - aparate și instrumente chirurgicale, medicale, dentare și veterinare, material pentru suturi;
 16 - hârtie, carton și produse din aceste materiale, neincluse în alte clase; produse de imprimerie; publicații periodice, cărți; papetărie; adezivi (materiale de lipit) pentru papetărie sau menaj; articole de birou (cu excepția mobilierului); material de instruire sau învățământ (cu excepția aparatelor);
 21 - periuțe de dinți, periuțe de dinți electrice, ațe pentru curățarea spațiilor dintre dinți, suporturi și susținătoare pentru scobitori de dinți, cu excepția celor fabricate din materiale prețioase, containere de masă plastică pentru periuțe de dinți;
 29 - carne, pește, păsări și vânat; extracte din carne; fructe și legume conservate, uscate și fierte; jeleuri, dulcețuri, compoturi; ouă, lapte și produse lactate; uleiuri și grăsimi comestibile;

- 30 - cafea, ceai, cacao, zahăr, orez, tapiocă, sago, înlocuitori de cafea; făină și preparate făcute din cereale, pâine, produse de patiserie și cofetărie, înghețată; miere, sirop de melasă; drojdie, praf de copt; sare, muștar; oțet, sosuri (condimente); mirodenii; gheață;
- 32 - bere; ape minerale și gazoase și alte băuturi nealcoolice; băuturi și sucuri din fructe; siropuri și alte preparate pentru fabricarea băuturilor;
- 35 - servicii de reclamă și marketing; oferirea serviciilor sus-menționate în regim on-line, prin sisteme de comunicație și/sau Internet; servicii de informare oferite de bazele de date de calculator sau prin Internet sau alte mijloace electronice; oferirea informației privind preparatele și serviciile farmaceutice, în regim on-line;
- 41 - servicii de instruire și învățământ referitoare la farmaceutică, diagnostică medicală, veterinarie, medicamente brevetate, alimente și băuturi, igienă, accesorii de toaletă și cosmetică, servicii de îngrijire a aspectului exterior;
- 42 - îngrijiri medicale, de igienă și de frumusețe; servicii veterinare și agricole; cercetare științifică și industrială; servicii de îngrijire a sănătății; servicii de informare privind sănătatea, și anume oferirea informației privind produsele și serviciile în domeniul ocrotirii sănătății prin rețelele globale de calculatoare.
- (531) 28.05.00.

- (210) **009581**
 (220) 2000.08.28
 (310) 75/932,492
 (320) 2000.03.01
 (330) US
 (730) **Beltone Electronics Corporation, an Illinois corporation, US**
 4201 West Victoria Street, Chicago, Illinois
 60646, Statele Unite ale Americii
- (540)

POLARA

- (511)(510)
 10 - echipament de amplificare utilizat ca component al mijloacelor auditive adiționale.

- (210) **009582**
 (220) 2000.08.28
 (310) 76/061,226
 (320) 2000.06.01
 (330) US
 (730) **Beltone Electronics Corporation, an Illinois corporation, US**
 4201 West Victoria Street, Chicago, Illinois
 60646, Statele Unite ale Americii
- (540)

OPTIMA

- (511)(510)
 10 - mijloace auditive adiționale.

- (210) **009583**
 (220) 2000.08.28
 (310) 75/932,287
 (320) 2000.03.01
 (330) US
 (730) **Beltone Electronics Corporation, an Illinois corporation, US**
 4201 West Victoria Street, Chicago, Illinois
 60646, Statele Unite ale Americii
- (540)

SILICA

- (511)(510)
 10 - echipament de amplificare utilizat ca component al mijloacelor auditive adiționale.

- (210) **009584**
 (220) 2000.08.28
 (310) 75/932,493
 (320) 2000.03.01
 (330) US
 (730) **Beltone Electronics Corporation, an Illinois corporation, US**
 4201 West Victoria Street, Chicago, Illinois
 60646, Statele Unite ale Americii
- (540)

LUMINA

(511)(510)
10 - echipament de amplificare utilizat ca component al mijloacelor auditive adiționale.

(210) **009589**
(220) 2000.09.04
(730) **FTALI CHIRIAC, întreprindere individuală, MD**
Str. Criuleni nr. 40, MD-2059, Chișinău, Republica Moldova
(540)



(511)(510)
01 - adezivi;
35 - publicitate, gestiunea afacerilor comerciale; administrare comercială, servicii de birou; comercializarea mărfurilor.
(531) 01.05.06; 01.05.15; 05.03.04; 05.03.13; 05.07.10; 27.01.06; 27.05.02.

(210) **009608**
(220) 2000.09.11
(730) **WM. WRIGLEY JR. COMPANY, corporația statului Delaware, US**
410 North Michigan Avenue Chicago, Illinois 60611, Statele Unite ale Americii
(540)

ХУББА-БУББА ЯДЕРНОЕ ЯБЛОКО

(511)(510)
30 - produse de patiserie și cofetărie, în special gumă de mestecat.
(531) 28.05.00.

(210) **009616**
(220) 2000.09.20
(730) **EXINF-SERVICE S.R.L., companie de expertiză și analiză a activității economico-financiare a subiecților economici, MD**
Str. Tighina nr. 65, MD-2001, Chișinău, Republica Moldova
(540)



(511)(510)
35 - publicitate; gestionarea afacerilor comerciale; administrare comercială; lucrări de birou.
(531) 25.07.20; 26.03.23; 26.11.08; 27.05.07; 27.05.10; 27.05.11.

(210) **009621**
(220) 2000.05.19
(730) **KVINT, fabrica de vinuri și coniacuri din Tiraspol, MD**
Str. Lenin nr. 38, MD-3300, Tiraspol, Republica Moldova
(540)

(540)

РУСЛАН

(511)(510)
33 - lichior.
(531) 28.05.00.

M A R C I

(210) **009622**
(220) 2000.05.19
(730) **KVINT, fabrica de vinuri și coniacuri din Tiraspol, MD**
Str. Lenin nr. 38, MD-3300, Tiraspol, Republica Moldova
(540)

ЛЮДМИЛА

(511)(510)
33 - lichior.
(531) 28.05.00.

(210) **009623**
(220) 2000.05.19
(730) **KVINT, fabrica de vinuri și coniacuri din Tiraspol, MD**
Str. Lenin nr. 38, MD-3300, Tiraspol, Republica Moldova
(540)

ЭКЗОТИКА

(511)(510)
33 - lichior.
(531) 28.05.00.

(210) **009624**
(220) 2000.05.19
(730) **KVINT, fabrica de vinuri și coniacuri din Tiraspol, MD**
Str. Lenin nr. 38, MD-3300, Tiraspol, Republica Moldova
(540)

KVINT-особая

(511)(510)
33 - votcă.
(531) 28.05.00.

(210) **009625**
(220) 2000.05.19
(730) **KVINT, fabrica de vinuri și coniacuri din Tiraspol, MD**
Str. Lenin nr. 38, MD-3300, Tiraspol, Republica Moldova
(540)

KVINT-экстра

(511)(510)
33 - votcă.
(531) 28.05.00.

(210) **009626**
(220) 2000.05.19
(730) **KVINT, fabrica de vinuri și coniacuri din Tiraspol, MD**
Str. Lenin nr. 38, MD-3300, Tiraspol, Republica Moldova
(540)

KVINT-люкс

(511)(510)
33 - votcă.
(531) 28.05.00.

(210) **009629**
(220) 2000.09.18
(730) **MAVISEM S.R.L., întreprindere mixtă moldo-elvețiană, MD**
Șos. Hâncești nr. 38-b, MD-2028, Chișinău, Republica Moldova
(540)



(511)(510)
31 - produse agricole, horticole, forestiere și cereale, neincluse în alte clase; animale vii; fructe

și legume proaspete; semințe, plante și flori naturale; hrană pentru animale, malț; semințe de plante tratate integral, parțial și netratate;

40 - servicii de tratare a semințelor de plante.

(531) 01.05.01; 01.05.02; 01.05.03; 25.03.13; 26.05.01; 26.05.18; 27.05.07.

(210) **009630**
 (220) 2000.09.18
 (730) **WM. WRIGLEY JR. COMPANY, corporația statului Delaware, US**
 410 North Michigan Avenue Chicago, Illinois 60611, Statele Unite ale Americii

(540)

ХУББА-БУББА ПРАЗДНИЧНЫЙ ПЕРСИК

(511)(510)
 30 - produse de patiserie și cofetărie, în special gumă de mestecat.

(531) 28.05.00

(210) **009631**
 (220) 2000.09.18
 (730) **WM. WRIGLEY JR. COMPANY, corporația statului Delaware, US**
 410 North Michigan Avenue Chicago, Illinois 60611, Statele Unite ale Americii

(540)

HUBBA BUBBA PARTY PEACH

(511)(510)
 30 - produse de patiserie și cofetărie, în special gumă de mestecat.

(210) **009634**
 (220) 2000.09.18
 (730) **SANOFI-SYNTHELABO, FR**
 174 avenue de France 75113 PARIS, Franța

(540)

SOLIAN

(511)(510)
 05 - produse farmaceutice, ce servesc în special pentru profilaxia și tratarea dereglărilor sistemului nervos central.

(210) **009636**
 (220) 2000.09.19
 (730) **MARS, INCORPORATED, US**
 6885 Elm Street, McLean, Virginia 22101-3883, Statele Unite ale Americii

(540)

MASTERFOODS

(511)(510)
 05 - produse medicinale de cofetărie; produse alimentare dietetice pentru copii și invalizi; preparate vitaminoase;

29 - carne, pește, păsări și vânat, produse marine; fructe și legume conservate, uscate, pregătite sau prelucrate; produse fabricate din produsele sus-menționate; produse lactate, iaurt congelat; mousse-uri, deserturi reci; băuturi preparate din produse lactate, supe; produse dulci în formă de paste, produse sărate în formă de paste; salate; băuturi, umpluturi (suplimente), snack-uri (gustări); bucate finite și ingrediente pentru bucate; substanțe proteice; sosuri; dip-uri din produsele incluse în clasa 29;

30 - orez, paste făinoase; cereale și produse cerealiere; ceai, cafea, cacao; ciocolată de băut, esențe de cafea, extracte de cafea, amestecuri de cafea cu cicoare, cicoare și amestecuri de cicoare și toate pentru utilizare în calitate de înlocuitori de cafea; produse de cofetărie nemedicinale; produse de patiserie și panificație, prăjituri, biscuiți; gheață alimentară, înghețată, produse din înghețată; produse de cofetărie congelate; deserturi reci, mousse-uri, șerbeturi; pâine; produse de patiserie și de panificație; băuturi, umpluturi (adaosuri); produse dulci în formă de paste, produse sărate în formă de paste, snack-uri (gustări); bucate finite și ingrediente pentru bucate; ciocolată, pizza și bază pentru pizza; sosuri și umpluturi pentru pizza; sosuri pentru paste făinoase și orez; sosuri pentru salate; maioneză; sosuri; dip-uri din produsele incluse în clasa 30;

- 31 - produse agricole, horticole și produse silvicole, grâne și semințe, toate incluse în clasa 31; fructe și legume proaspete și preparate din aceste produse incluse în clasa 31 utilizate în calitate de suplimente la produsele alimentare pentru animale;
- 32 - bere; ape minerale și gazoase și alte băuturi nealcoolice; băuturi și sucuri din fructe; siropuri și alte preparate pentru fabricarea băuturilor.
-
-

- (210) **009642**
(220) 2000.07.31
(730) **INDALPROIECT, institutul de proiectări, MD**
Bd. Ștefan cel Mare nr. 200, MD-2004, Chișinău,
Republica Moldova
(540)

VICTORIA

- (511)(510)
29 - carne, păsări și vânat; extracte din carne; mezeluri; conserve din carne; conserve mixte; carne conservată; produse din carne; grăsimi comestibile.
-
-

- (210) **009646**
(220) 2000.09.28
(730) **Oenolab S.R.L., întreprindere tehnico-științifică, MD**
Str. Alexandru cel Bun nr. 51 A, MD-2001,
Chișinău, Republica Moldova
(540)

ORAȘUL SUBTERAN

UNDERGROUND TOWN

ПОДЗЕМНЫЙ ГОРОД

- (511)(510)
33 - băuturi alcoolice (cu excepția berii);
35 - publicitate; gestionarea afacerilor comerciale; administrare comercială; lucrări de birou; comercializarea mărfurilor.
(531) 28.05.00.

Lista mărcilor înregistrate

Se publică următoarele date: numărul curent, numărul depozitului, data depozitului, numărul acordat mărcii, data înregistrării, clasele conform CIPS, titularul, codul țării conform ST. 3 OMPI, numărul BOPI în care a fost publicată cererea de înregistrare

Nr. crt.	(210) Nr. depozit	(220) Data depozit	(111) Nr. marcă acordat	(151) Data înregistrării	(511) Clase	(730) Titular, cod ST. 3 OMPI	(442) Nr. BOPI
1	007627	1998.03.12	7160	2001.01.09	33	Întreprinderea mixtă moldo-gibraltară "VINORUM" S.A., MD	6/2000
2	007565	1998.02.19	7742	2001.01.09	05	THE WELLCOME FOUNDATION LIMITED, GB	10/1999
3	008489	1999.03.03	7744	2001.01.09	29,30,42	MARS, INCORPORATED, US	8/2000
4	008490	1999.03.03	7745	2001.01.09	29,30,42	MARS, INCORPORATED, US	8/2000
5	008520	1999.03.22	7746	2001.01.09	33	S.A. "GHETLOVIN", MD	10/1999
6	009092	2000.01.20	7747	2001.01.09	33	Întreprinderea mixtă "CRICOVA-ACOREX" S.A. (Moldova, SUA, Singapore), MD	8/2000
7	009108	2000.01.27	7748	2001.01.09	03,05,10,21	The Procter & Gamble Company, US	8/2000
8	009134	2000.02.09	7749	2001.01.09	38	Întreprinderea mixtă "SONOTEL" S.R.L., MD	7/2000
9	007962	1998.07.06	7750	2001.01.12	05	Hoechst Schering AgrEvo S.A., FR	8/2000
10	008972	1999.11.24	7751	2001.01.12	05,29,42	Obschestvo s Ogranichennoi Otvetstvennostiu "Sankt-Peterburgskii Margarinovâi Kombinat", RU	9/2000
11	009066	2000.01.06	7752	2001.01.12	39	Asociația expeditorilor din Republica Moldova AEM-TRANS, MD	9/2000
12	009197	2000.03.02	7753	2001.01.12	36	Banca comercială pe acțiuni "Banca de Economii", MD	9/2000
13	009207	2000.03.06	7754	2001.01.12	38,41	Twentieth Century Fox Film Corporation, corporație din statul Delaware, US	9/2000
14	009208	2000.03.06	7755	2001.01.12	28,41	Twentieth Century Fox Film Corporation, corporație din statul Delaware, US	9/2000
15	009217	2000.03.23	7756	2001.01.12	38	RETEVISION INTERACTIVA, S.A., ES	9/2000
16	009242	2000.04.10	7757	2001.01.12	05	Zacrâtoe Acționernoe Obschestvo "INFAMED", RU	9/2000

VI

Design industrial

Protecția juridică a desenelor și modelelor industriale în Republica Moldova se asigură în temeiul înregistrării lor la AGEPI în modul stabilit de Legea privind protecția desenelor și modelelor industriale nr. 991-XIII din 15 octombrie 1996, modificată și completată prin Legea nr. 1079-XIV în vigoare din 14 decembrie 2000.

Cererea de înregistrare a desenului sau modelului industrial se depune la AGEPI, personal sau prin reprezentant în proprietate industrială, de către persoana care dispune de dreptul la certificat. Cererea trebuie să conțină documentele prevăzute în art. 11 (3) din Lege.

Desenele și modelele industriale înregistrate pe cale națională se publică în BOPI.

Desenele și modelele industriale înregistrate conform Aranjamentului de la Haga, la care Republica Moldova este parte, se publică în limbile franceză și engleză în Buletinul de Desene și Modele Internaționale ("Bulletin des dessins et modes internationaux/ International Designs Bulletin"). Buletinul, editat pe suport electronic, include atât datele bibliografice, cât și reproducerile desenelor/modelelor industriale și este expus în biblioteca AGEPI, accesibil publicului. În BOPI se publică listele acestor desene și modele, aranjate în ordinea numerelor de înregistrare internațională și a claselor CIDMI.

Pentru etichete și ambalaje ponderea semantică a părții verbale nu se protejează.

Legal protection of the industrial designs in the Republic of Moldova shall be afforded on the basis of registration with the AGEPI carried out in accordance with the Law on Protection of Industrial Designs No 991-XIII of October 15, 1996, amended and completed by the Law No 1079-XIV, in force as from December 14, 2000.

The industrial design application shall be filed with the AGEPI in person or through a professional representative, by the person to whom the right to the certificate belongs. The application shall contain documents provided in Art. 11 (3) of the Law.

Industrial designs registered under the national procedure shall be published in the Official Bulletin of Industrial Property.

Industrial designs registered under the Hague Agreement to which the Republic of Moldova is party, shall be published in French and English in the "International Designs Bulletin/Bulletin des dessins et modes internationaux". The Bulletin published on the electronic carrier comprises both bibliographic data and industrial design reproductions and is available for public in the AGEPI library. In the BOPI shall be published designs arranged in order of the international registration numbers and ICID classes .

For labels and packings the semantic weight of the verbal part is not protected.

**CODURILE INID PENTRU IDENTIFICAREA
DATELOR BIBLIOGRAFICE REFERITOARE
LA DESENE ȘI MODELE INDUSTRIALE**

**LIST OF INID CODES CONCERNING
BIBLIOGRAPHIC DATA RELATING
TO INDUSTRIAL DESIGNS**

(11) Numărul certificatului	(11) Number of registration
(15) Data de înregistrare	(15) Date of registration
(18) Data prevăzută de expirare a termenului de valabilitate a înregistrării	(18) Expected expiration date of registration
(21) Numărul depozitului	(21) Number of application
(22) Data depozitului	(22) Date of filing the application
(23) Data priorității de expoziție	(23) Date of exhibition priority
(28) Numărul de desene și modele	(28) Number of industrial designs
(30) Date referitoare la prioritate conform Convenției de la Paris	(30) Priority data under the Paris Convention
(31) Numărul depozitului prioritar	(31) Number of priority application
(32) Data depozitului prioritar	(32) Date of filing the priority application
(33) Țara depozitului prioritar	(33) Country of the priority application
(43) Data de publicare a cererii neexaminată	(43) Publication date of unexamined application.
(44) Data de publicare a cererii după examinare	(44) Publication date of the examined application
(45) Data eliberării certificatului	(45) Date of certificate granting
(46) Data prevăzută de expirare a termenului de amânare a publicării	(46) Date of deferment expiration
(51) Clasificarea internațională	(51) International Classification for Industrial Designs
(54) Denumirea produsului	(54) Denomination of article or product
(55) Reproducerea desenului/modelului industrial	(55) Reproduction of the industrial design
(57) Culoarele revendicate	(57) Indication of colors claimed
(71) Numele sau denumirea și adresa solicitantului	(71) Name and address of the applicant
(72) Numele autorului	(72) Name of the author
(73) Numele sau denumirea și adresa titularului	(73) Name and address of the owner
(74) Numele reprezentantului în proprietate industrială	(74) Name of the patent attorney
(80) Datele de depozit internațional conform Aranjamentului de la Haga	(80) Identification of certain data related to the international deposit of industrial designs under the Hague Agreement

**CODURILE OMPI PENTRU CODIFICAREA
TITLURILOR INFORMAȚIILOR REFERITOARE
LA DESENE ȘI MODELE INDUSTRIALE
PUBLICATE ÎN BULETINUL OFICIAL CONFORM
NORMEI ST. 17**

- FF4L** Desene și modele industriale înregistrate
- FF4L** Lista desenelor și modelelor industriale înregistrate aranjate în ordinea numerelor de înregistrare (semestrial)
- FF4L** Lista desenelor și modelelor industriale înregistrate aranjate în ordinea claselor CIDMI (semestrial)
- FF4L** Lista desenelor și modelelor industriale înregistrate aranjate în ordinea alfabetică a numelor titularilor (semestrial)
- FG4L** Lista certificatelor de înregistrare a desenelor și modelelor industriale eliberate
- FG4L** Lista desenelor și modelelor industriale înregistrate conform Aranjamentului de la Haga, aranjate în ordinea numerelor de înregistrare internațională (lunar, semestrial)
- FG4L** Lista desenelor și modelelor industriale înregistrate conform Aranjamentului de la Haga, aranjate în ordinea claselor CIDMI (lunar, semestrial)
- NZ4L** Lista desenelor și modelelor industriale reînnoite
- NZ4L** Lista desenelor și modelelor industriale reînnoite conform Aranjamentului de la Haga
- MG4L** Lista certificatelor de înregistrare a desenelor și modelelor industriale decăzute din drepturi prin neachitarea taxei de eliberare a certificatului

**WIPO CODES ON CODING OF HEADINGS
OF INFORMATION CONCERNING
INDUSTRIAL DESIGNS MADE IN THE
OFFICIAL BULLETIN OF INDUSTRIAL
PROPERTY IN ACCORDANCE WITH THE
STANDARD ST. 17**

- FF4L** Registered industrial designs
- FF4L** Numerical index of registered industrial designs (half-yearly)
- FF4L** Subject index of registered industrial designs, grouped in accordance with the ICID classes (half-yearly)
- FF4L** Name index of patent owners of registered industrial designs (half-yearly)
- FG4L** List of granted industrial design certificates
- FG4L** International numerical index of industrial designs registered under the Hague Agreement (monthly, half-yearly)
- FG4L** Subject index of industrial designs registered under the Hague Agreement, grouped in accordance with the ICID classes (monthly, half-yearly)
- NZ4L** List of renewed industrial designs
- NZ4L** List of industrial designs renewed under the Hague Agreement
- MG4L** List of industrial design certificates forfeited for non-payment of the issuance fee

FF4L Desene și modele industriale înregistrate

Orice persoană interesată are dreptul să depună la Agenție o contestație motivată împotriva hotărârii de înregistrare a desenului sau modelului industrial în termen de 6 luni de la data publicării acestei hotărâri în BOPI, dacă nu este îndeplinită cel puțin una din condițiile prevăzute la art. 4-8 din Legea privind protecția desenelor și modelelor industriale nr. 991-XIII din 15 octombrie 1996, modificată și completată prin Legea nr. 1079-XIV în vigoare din 14 decembrie 2000.

Any person concerned may, where at least one of the conditions set forth in Articles 4 to 8 of the Law on Protection of Industrial Designs No 991-XIII of October 15, 1996, amended and completed by the Law No 1079-XIV, in force as from December 14, 2000, has not been met, file with the Agency a reasoned declaration of opposition to any decision to register an industrial design within six months following the date of publication of that decision in the BOPI.

(11) **269**
(15) 2001.01.19
(51) **LOC (7) Cl. 09-05**
(21) f 2000 0045
(22) 2000.06.20
(18) 2005.06.20
(28) 1

(71)(73) PANUȘ Grigore, MD
Str. A. Cristi nr. 9, MD-6801, Ialoveni, Chișinău,
Republica Moldova
CALDARE Igor, MD
Bd. Moscova nr. 13, ap. 28, MD-2068,
Chișinău, Republica Moldova
(72) PANUȘ Grigore, MD
(54) **Pachet**

(55)

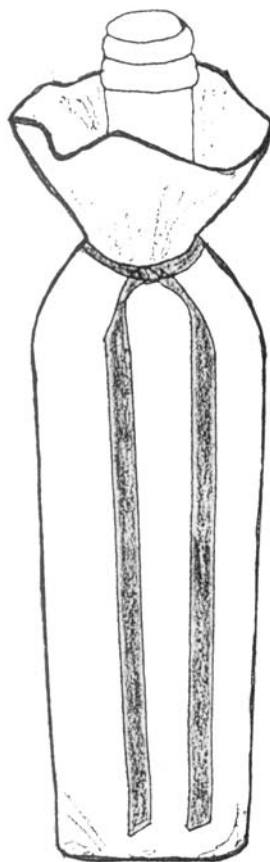

1.1

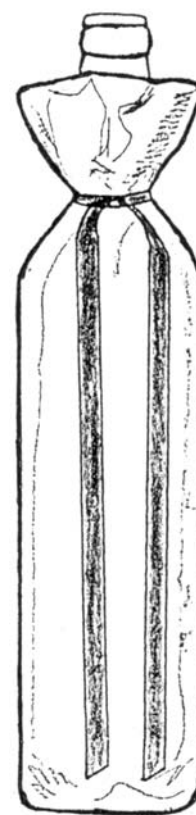

1.2

(11) 269

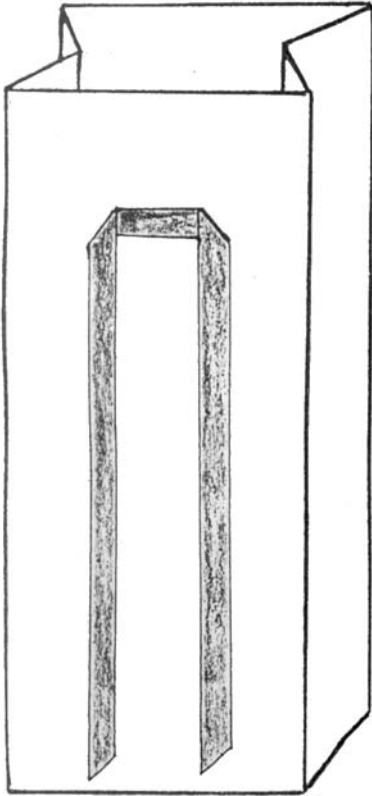

1.3

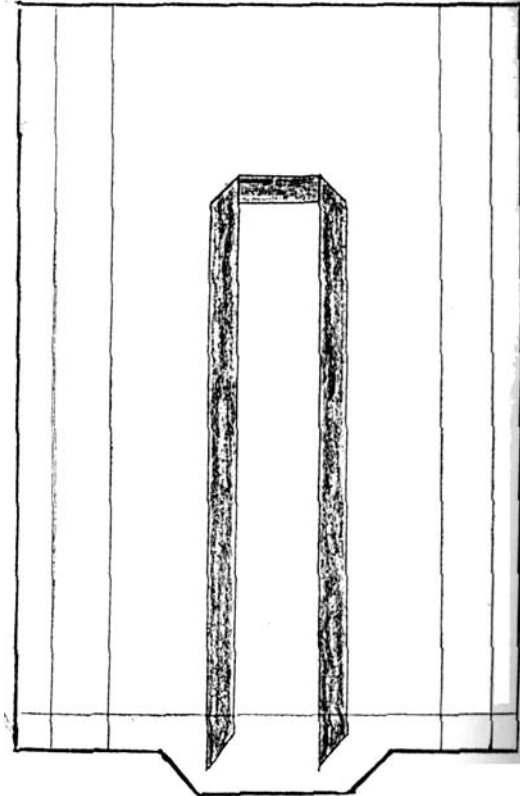

1.4

(11) 270
(15) 2001.01.18
(51) **LOC (7) Cl. 11-05**
(21) f 2000 0046
(22) 2000.06.23
(18) 2005.06.23
(28) 2

(71)(73) FIRMA COMERCIALĂ DE PRODUCȚIE
"MAC-STRO", S.R.L., MD
Str. Uzinelor nr. 12, MD-2036, Chișinău, Re-
publica Moldova
(72) KICIUC Svetlana, MD
(54) **Embleme**
(55)



1

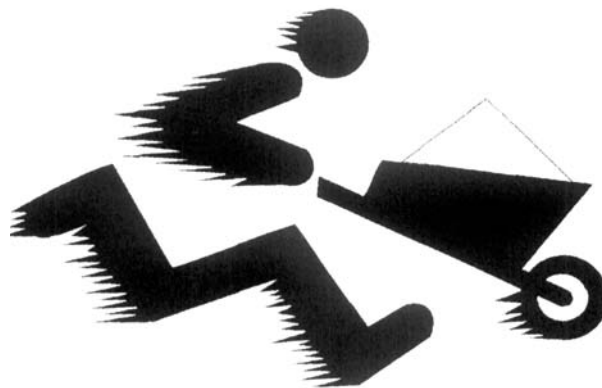

2

(11) 271
(15) 2001.01.19
(51) LOC (7) Cl. 13-99
(21) f 2000 0042
(22) 2000.06.02
(18) 2005.06.02

(28) 1
(71)(73) "ENPLASTCOM" S.R.L., MD
Str. Alba-Iulia nr. 20, bloc 6, MD-2054, Chişinău,
Republica Moldova
(72) HASAN MIHAI, MD
(54) **Suţinător de fir**

(55)

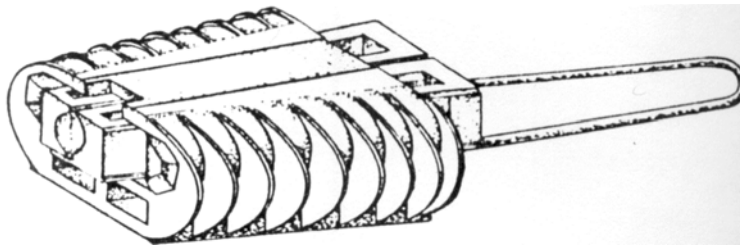

1.1

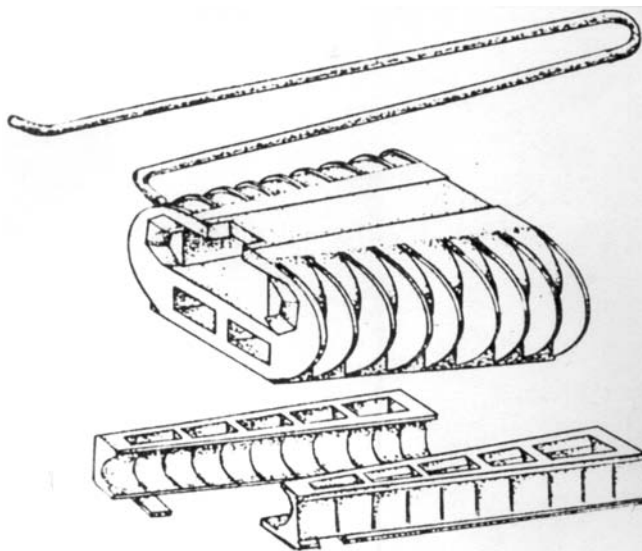

1.2

(11) 271

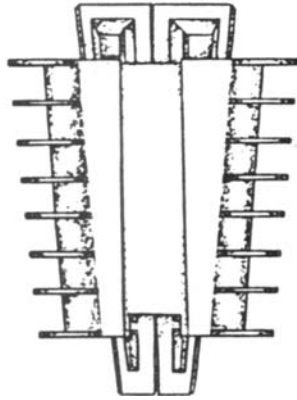

1.3

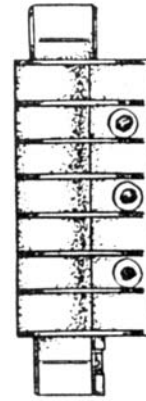

1.4

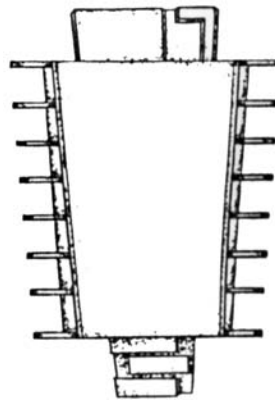

1.5

(11) 272
(15) 2001.01.18
(51) LOC (7) Cl. 19-08
(21) f 2000 0043
(22) 2000.06.13
(18) 2005.06.13
(28) 2

(71)(73) COMBINATUL DE PRODUSE CEREALIERE
"BERECHET CEADÎR-LUNGA", MD
Str. Bugeacului nr. 135, MD-6100, Ceadîr-
Lunga, Republica Moldova
(72) CAIREAC Ion, MD
(54) Etichete

(55)

Remarcă: ponderea semantică a părții verbale nu se protejează.



(11) 272

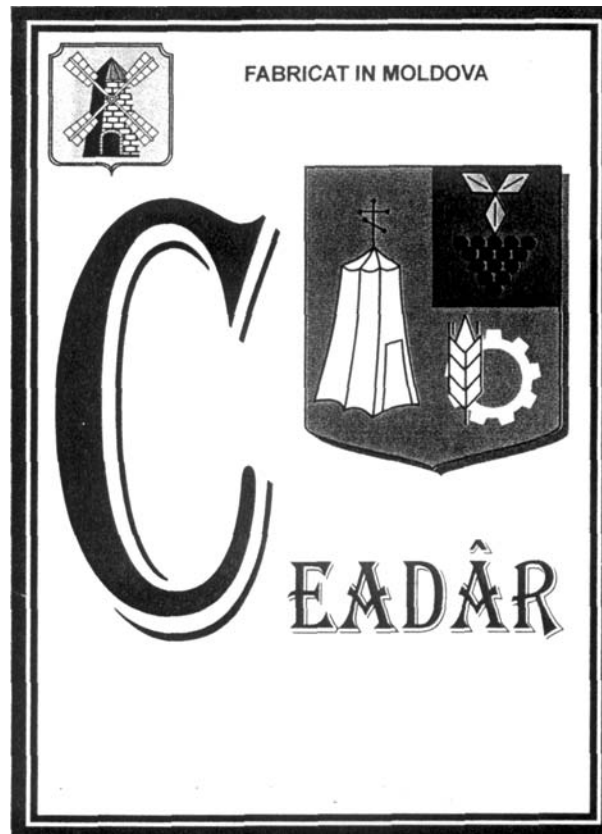

(11) 273
(15) 2001.01.18
(51) LOC (7) Cl. 19-08
(21) f 2000 0044
(22) 2000.06.15
(18) 2005.06.15
(28) 2

(55)

(71)(73) ÎNTRERINDERE MIXTĂ MOLDO-GIBRALTARĂ "VINORUM" S.A., MD
Str. Tighina nr. 42, MD-2001, Chișinău, Republica Moldova
(72) COBZAC Anatolie, MD
(54) Etichetă și fluturaș

Remarcă: ponderea semantică a părții verbale nu se protejează.



1



2

- (11) **274**
- (15) 2001.01.19
- (51) **LOC (7) Cl. 19-08**
- (21) f 2000 0047
- (22) 2000.06.09
- (18) 2005.06.09
- (28) 8
- (57) Culori revendicate: desenul 1 - cafeniu-închis, verde, galben, roșu, cărămiziu, negru, alb, albastru, liliachiu; desenul 2 - verde-închis, galben, vișiniu, alb, negru, albastru-deschis, albastru, liliachiu, roșu, cafeniu-cărămiziu, verde-deschis; desenul 3 - verde-închis, galben, vișiniu, alb, negru, albastru-deschis, albastru, liliachiu, roșu, verde-deschis; desenul 4 - verde-închis, galben, vișiniu, alb, negru, albastru-deschis, albastru, roșu, cafeniu-

cărămiziu, verde-deschis; desenul 5 - verde-închis, galben, vișiniu, alb, negru, albastru-deschis, albastru, liliachiu, roșu, cafeniu-cărămiziu; desenul 6 - verde-închis, galben, vișiniu, alb, negru, albastru-deschis, albastru, liliachiu, roșu, cafeniu-cărămiziu; desenul 7 - verde-închis, galben, roșu, alb, negru, cafeniu-cărămiziu, liliachiu; desenul 8 - cafeniu, bordo, verde, galben, roșu, cărămiziu, negru, alb, albastru, liliachiu.

- (71)(73) "DIONYSOS-MERENI" S.A., ÎNTRERPRINDERE PENTRU PRELUCRAREA PRODUSELOR AGRICOLE ȘI COMERȚ, MD
Str. Ștefan cel Mare nr. 9, MD-6527, Merenii Noi, Anenii Noi, Republica Moldova
- (72) COJOCARU Alexandru, MD
- (54) **Etichete pentru vin**

(55)

Remarcă: ponderea semantică a părții verbale nu se protejează.

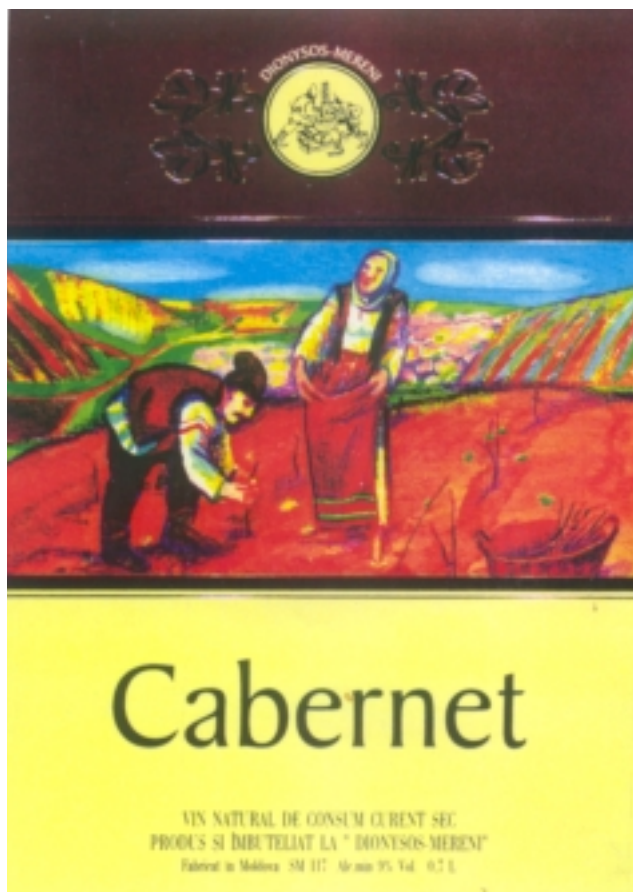

(11) 274

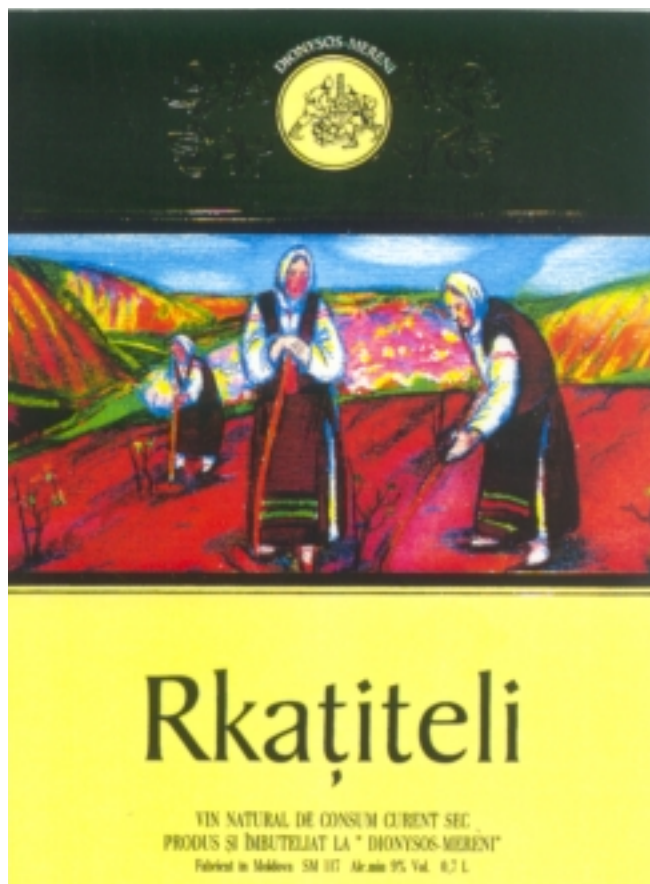

(11) 274

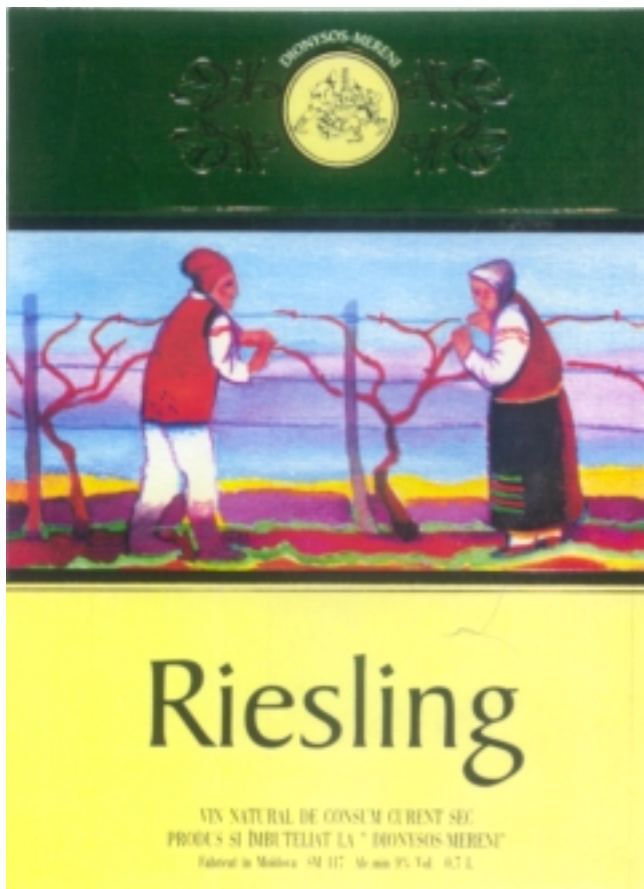

3

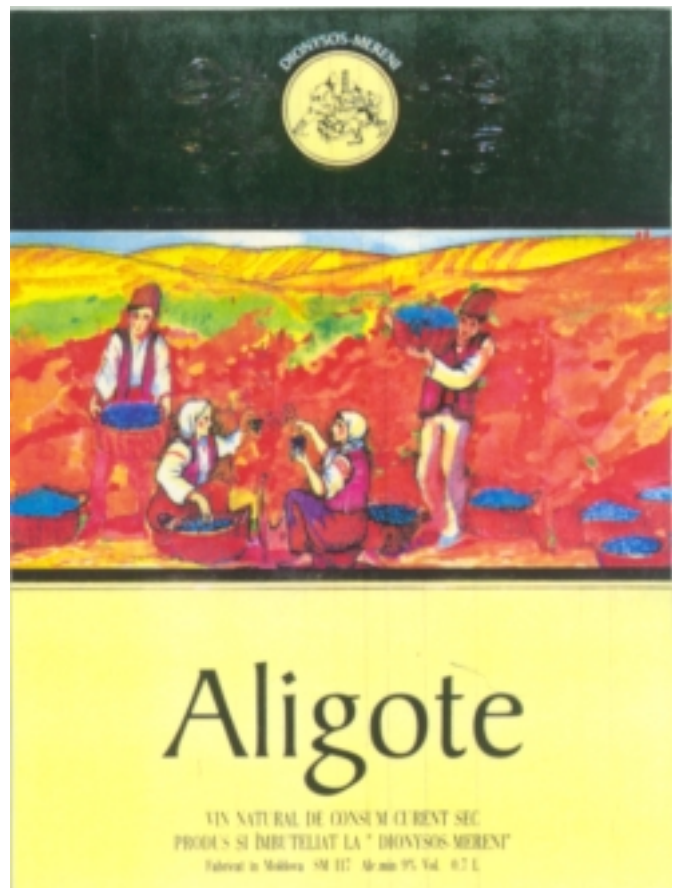

4

(11) 274

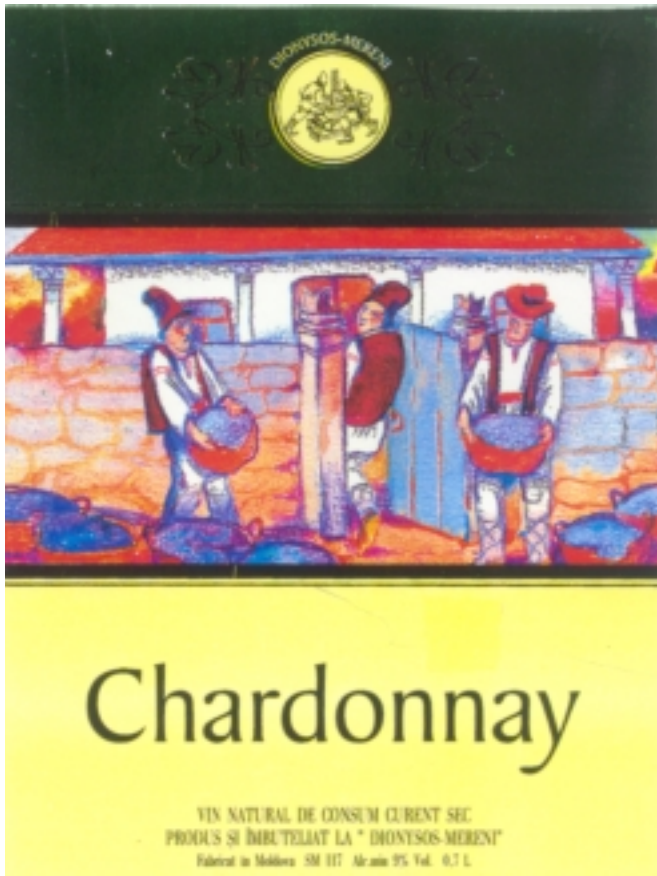

5

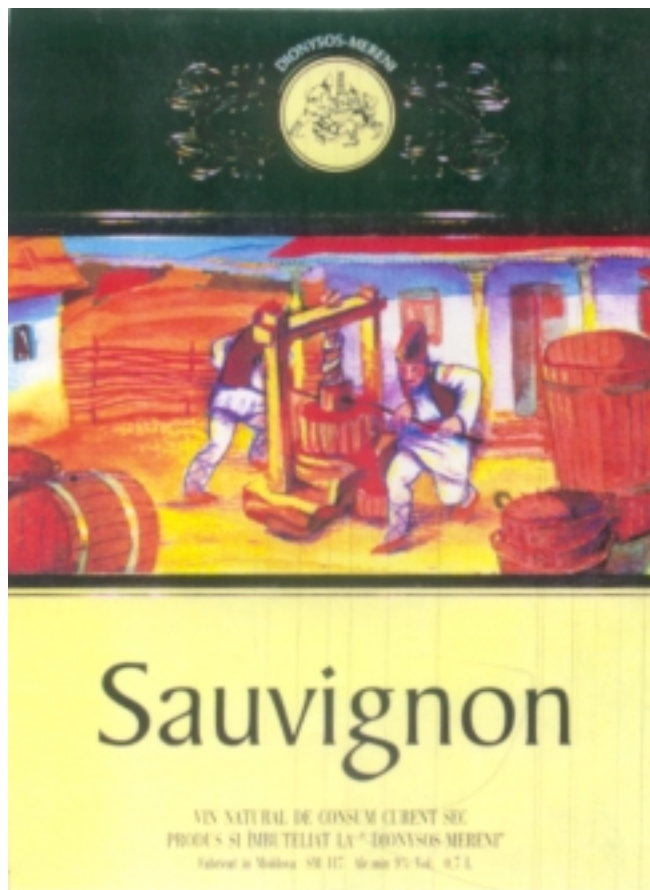

6

DESIGN

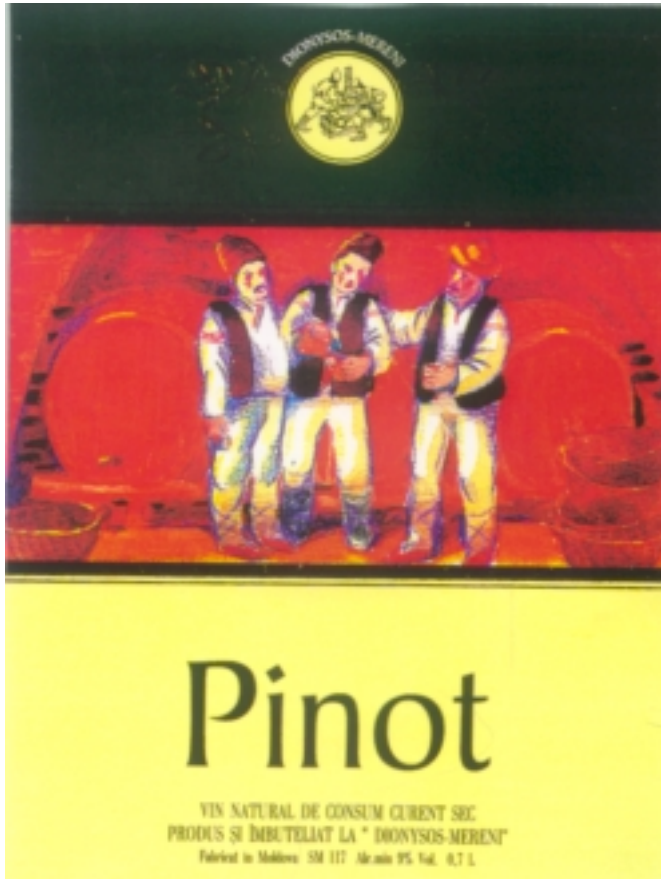

(11) 274

7

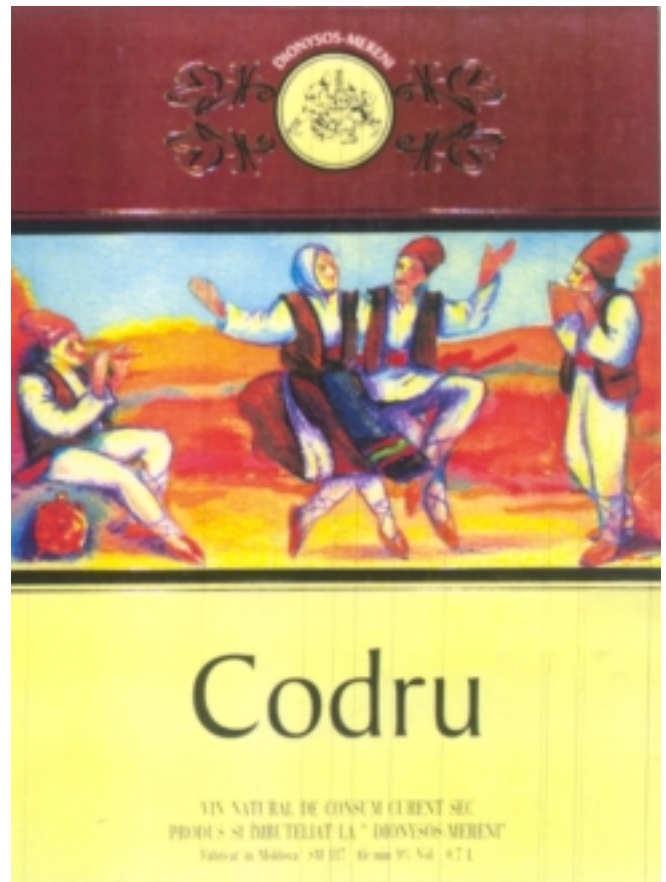

8

- (11) **275**
 (15) 2000.09.20
 (51) **LOC (7) Cl. 19-08**
 (21) 0260
 (22) 1999.10.04
 (18) 2004.10.04
 (28) 8
 (57) Culori revendicate: desenul 1 - alb, negru, auriu; desenul 2 - alb, negru, auriu, albastru; desenul 3 - alb, negru, auriu, roșu; desenul 4 - albastru-închis, albastru-deschis, albastru, negru, roșu, auriu; desenul 5 - verde-închis, verde-deschis, negru, roșu, auriu; desenul 6 - roșu-închis, roșu-deschis, negru, roșu, auriu; desenul 7 - negru, alb, sur, albastru, roșu, auriu, galben; desenul 8 - alb, sur, albastru, roșu, auriu, galben.
- (71)(73) FIRMA "LORETA" S.R.L., MD
 Șos. Chișinău nr. 5, MD-3701, Strășeni, Republica Moldova
- (72) ȚURCAN Iurie, MD
- (54) **Etichete pentru vin**

(55)

Remarcă: ponderea semantică a părții verbale nu se protejează.



(11) 275



2



3

(11) 275



4



5

(11) 275



6

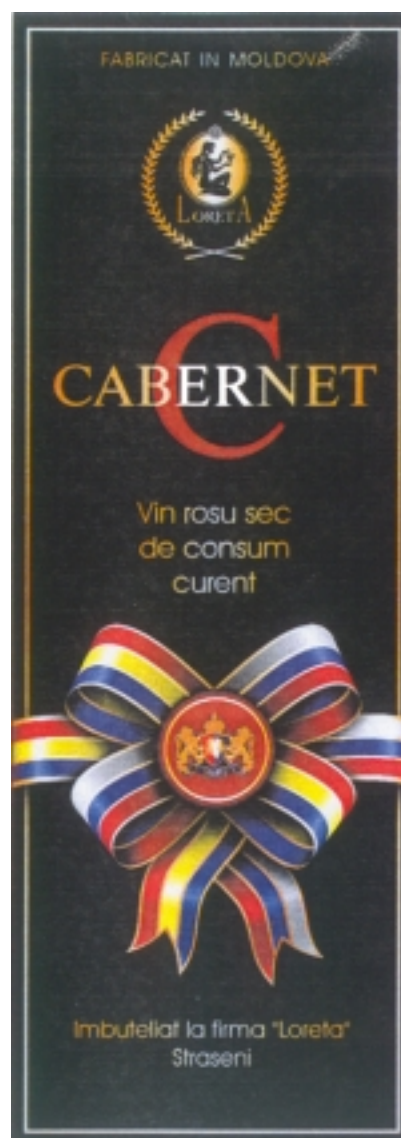

7

(11) 275



- | | |
|------------------------|--|
| (11) 276 | (28) 1 |
| (15) 2001.01.19 | (71)(73) "ȘIPOTUL PLUS" S.R.L., MD |
| (51) LOC (7) Cl. 19-08 | Str. Cojocarilor nr. 6, oficiu 5, MD-2001, |
| (21) f 2000 0037 | Chișinău, Republica Moldova |
| (22) 2000.06.02 | (72) CACESOV Igor, MD |
| (18) 2005.06.02 | (54) Etichetă |
| (55) | |

Remarcă: ponderea semantică a părții verbale nu se protejează.

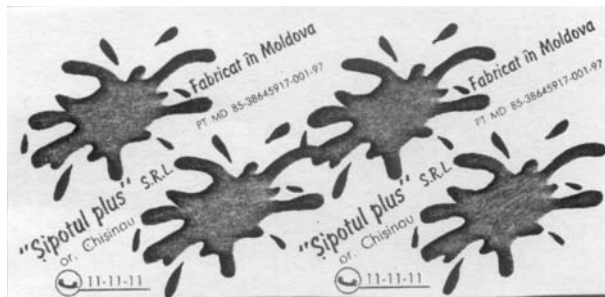

-
- | | |
|------------------------|--|
| (11) 277 | (71)(73) ÎNTREPRINDEREA MIXTĂ MOLDO- |
| (15) 2001.01.19 | GIBALTARĂ "VINORUM" S.A., MD |
| (51) LOC (7) Cl. 19-08 | Str. Tighina nr. 42, MD-2001, Chișinău, Repub- |
| (21) f 2000 0039 | lica Moldova |
| (22) 2000.06.05 | (72) COBZAC Anatolie, MD |
| (18) 2005.06.05 | (54) Etichetă |
| (28) 1 | (55) |

Remarcă: ponderea semantică a părții verbale nu se protejează.



(11) 278
 (15) 2001.01.19
 (51) LOC (7) Cl. 19-08
 (21) f 2000 0024
 (22) 2000.04.17
 (18) 2005.04.17

(28) 4
 (71)(72)(73) VOLCU Oleg, MD
 Bd. Dacia nr. 18, ap. 19, MD-2060, Chişinău,
 Republica Moldova
 (54) Etichete
 (55)

Remarcă: ponderea semantică a părții verbale nu se protejează.

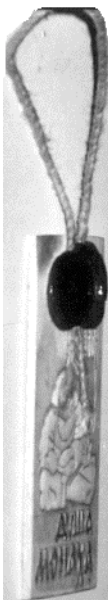

1.1

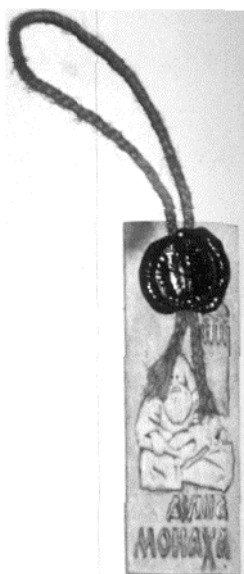

1.2



2.1

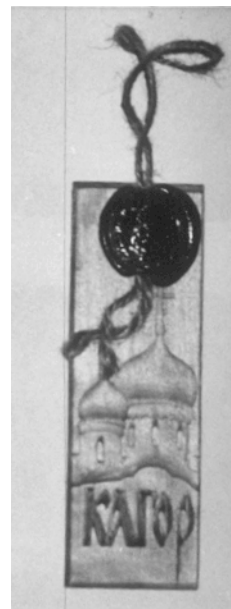

2.2

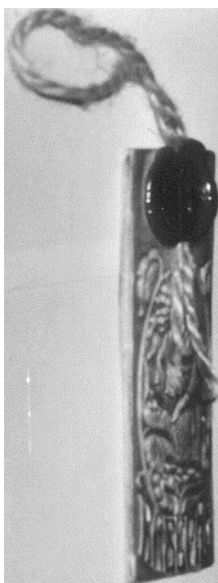

3.1



3.2

- (11) 279
 (15) 2000.09.20
 (51) **LOC (7) Cl. 19-08**
 (21) 0231
 (22) 1999.05.03
 (18) 2004.05.03
 (28) 5
 (57) Culori revendicate: desenul 1 - alb, negru, auriu, roșu, roz; desenul 2 - alb, roșu, albastru, gri; desenul 3 - alb, auriu, cafeniu-închis, cafeniu-deschis, roșu; desenul 4 - negru, auriu, cafeniu-deschis; desenul 5 - negru, auriu, cafeniu-deschis.

(71)(73) "NATOGHEIA" S.R.L., MD
 Bd. Ștefan cel Mare nr. 182, MD-2004, Chișinău, Republica Moldova

- (72) BABIN Valerii, MD
 (54) **Etichete, contraetichetă, colieretă**

(55)

Remarcă: ponderea semantică a părții verbale nu se protejează.



1



2



3

(11) 279

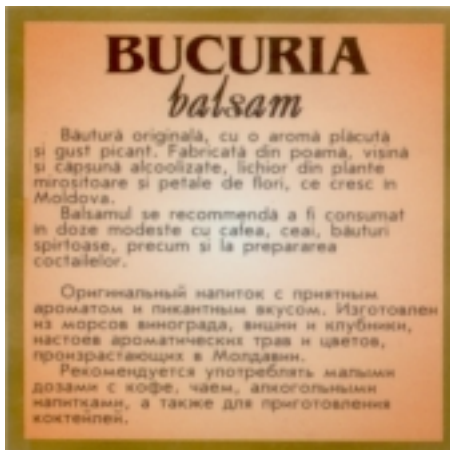

4



5

- (11) 280
 (15) 2000.09.20
 (51) **LOC (7) Cl. 19-08**
 (21) 0257
 (22) 1999.09.17
 (18) 2004.09.17
 (28) 6
 (57) Culori revendicate: desenul 1- alb, negru, roșu, purpuriu, maro, gri, albastru-închis, albastru-deschis, roz; desenul 2 - alb, negru, roșu, verde, verde-închis, verde-deschis, maro, desenul 3 - alb, negru, roșu, gri, gri-închis, gri-deschis, albastru-închis, albastru-deschis; desenul 4 - alb, negru, roșu, gri, verde-închis, verde-deschis, galben, albastru; desenul 5 - alb, negru, roșu, gri, maro, oranj, verde-deschis, galben, albastru; desenul 6 - alb, negru, roșu, gri, maro, galben, verde.
- (71)(73) "NATOGHEIA" S.R.L., MD
 Bd. Ștefan cel Mare nr. 182, MD-2004, Chișinău, Republica Moldova
 (72) ROJCO Anatolii, MD
 (54) **Etichete**
 (55)

Remarcă: ponderea semantică a părții verbale nu se protejează.



1

(11) 280

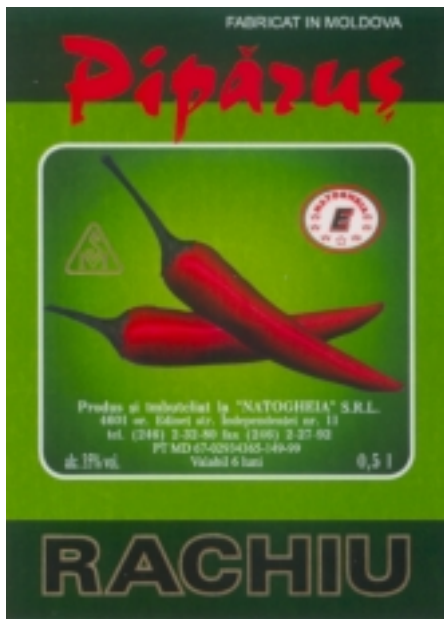

2



3



4

(11) 280



5



6

FG4L Lista certificatelor de înregistrare a desenelor/modelelor industriale eliberate în ianuarie 2001

Se publică următoarele date: numărul curent, numărul certificatului, clasele conform CIDMI, numărul depozitului, data depozitului, numărul de desene/modele industriale, titularul, codul țării conform ST. 3 OMPI, numărul BOPI în care a fost publicată înregistrarea

Nr. crt.	(11) Nr. certificatului	(51) Clase	(21) Nr. depozit	(22) Data depozit	(28) Nr. de des./mod. ind.	(73) Titularul, cod ST. 3 OMPI	(44) Nr. BOPI
1	210	19-08	0245	1999.06.23	1	SOCIETATEA CU RĂSPUNDERE LIMITATĂ "AFELIU", MD	3/2000
2	227	09-01	0268	1999.10.06	1	SOCIETATEA COMERCIALĂ "PRODAL 94" S.R.L., RO	6/2000
3	228	19-08	0243	1999.06.09	1	COMBINATUL DE PRODUSE ALIMENTARE DIN BĂLȚI, ÎNTREPRINDEREA DE STAT, MD	6/2000

FG4L Lista desenelor și modelelor industriale înregistrate în Republica Moldova conform Aranjamentului de la Haga aranjate în ordinea numerelor de înregistrare internațională

Se publică următoarele date: numărul curent, numărul înregistrării internaționale, data înregistrării internaționale, data priorității, titularul, codul țării conform ST. 3 OMPI, denumirea desenului și modelului industrial, clasele conform CIDMI, numărul de desene și modele industriale, data prevăzută de expirare a termenului de valabilitate a înregistrării, numărul Buletinului de Desene și Modele Internaționale (IDB) în care a fost publicată cererea de înregistrare

Nr. crt.	(11) Nr. înregistrării	(15) Data înregistrării	(23)(30) Prioritate	(73) Titular, cod ST. 3 OMPI	(54) Denumirea des. / mod. ind.	(51) Clase	(28) Nr. de des./mod. ind.	(18) Valabilitate	Nr. IDB
1	2	3	4	5	6	7	8	9	10
1	DM/052278	2000.05.17		CARTOINVEST SOCIETA FINANZIARIA E DI PARTECIPAZIONE S.P.A., IT	Motiv pentru hârtie absorbantă / Pattern for absorbent paper / Motif pour papier absorbant	05-06	1	2005.05.17	7/2000
2	DM/052282	2000.05.31		COLISSON, XAVIER, CH	Mobilă pentru aranjare / Meuble de rangement / Storage furniture.	06-04	1	2005.05.31	7/2000
3	DM/052310	2000.06.23		SWATCH AG (SWATCH SA), (SWATCH LTD.), CH	Ceasuri de mână / Montres- bracelets / Wrist watches	10-02	7	2005.06.23	7/2000
4	DM/052318	2000.06.27		SWATCH AG (SWATCH SA), (SWATCH LTD.), CH	Brățară pentru ceas / Bracelet de montre / Watch bracelet	10-07	1	2005.06.27	7/2000
5	DM/052320	2000.06.29		SWATCH AG (SWATCH SA), (SWATCH LTD.), CH	Ceas de mână / Montre-bracelet / Wrist watch	10-02	1	2005.06.29	7/2000
6	DM/052321	2000.06.29		SWATCH AG (SWATCH SA), (SWATCH LTD.), CH	Ceasuri de mână / Montres- bracelets / Wrist watches	10-02	3	2005.06.29	7/2000
7	DM/052322	2000.06.29		SWATCH AG (SWATCH SA), (SWATCH LTD.), CH	Ceas de mână / Montre-bracelet / Wrist watch	10-02	1	2005.06.29	7/2000
8	DM/052329	2000.04.04	1999.10.05, IT	CASTELLI S.P.A., IT	Mobilier de birou și piciorușe pentru mese / Office furniture and legs for office desks / Mobilier de bureau et pieds pour bureaux	06-03, 04, 06	8	2005.04.04	7/2000

DESIGN

1	2	3	4	5	6	7	8	9	10
9	DM/052338	2000.06.20		SWATCH AG (SWATCH SA), (SWATCH LTD.), CH	Cutii pentru ceasuri cu brățări / Boîtes de montres avec bracelets / Cases for watches with watch bracelets	10-07	3	2005.06.20	7/2000
10	DM/052356	2000.03.27		SWATCH AG (SWATCH SA), (SWATCH LTD.), CH	Cutie pentru ceasuri / Boîtes de montres / Watch case	10-07	1	2005.03.27	7/2000
11	DM/052476	2000.06.05		EDDING AKTIENGESELLSCHAFT, DE	Instrumente de scris, desenat sau pictat / Writing, drawing or painting instruments / Instruments d'écriture, de dessin ou de peinture	19-06	2	2005.06.05	7/2000
12	DM/052480	2000.03.13		VERSION ORIGINALE, FR	Sticlă / Bouteille / Bottle	09-01	1	2005.03.13	7/2000
13	DM/052492	2000.06.22	1999.12.28, DE	MEDIREHA GMBH, DE	Aparat terapeutic / Appareil therapeutique / Therapeutic apparatus	24-01	1	2005.06.22	7/2000
14	DM/052494	2000.04.13	2000.03.23, CH	THE SWATCH GROUP MANAGEMENT SERVICES AG (THE SWATCH GROUP MANAGEMENT SERVICES SA) (THE SWATCH GROUP MANAGEMENT SERVICES LTD.), CH	Cutie pentru ceas, brățară pentru ceas/ Boiter de montre, bracelet de montre / Watch case, watch strap	10-07	2	2005.04.13	7/2000
15	DM/052503	2000.07.12		COMPAGNIE DES MONTRES LONGINES, FRANCILLON S.A.(LONGINES WATCH CO., FRANCILLON LTD.), CH	Ceas și brățări pentru ceas / Montre et bracelets de montres / Watch and watch bracelets	10-02, 07	3	2005.07.12	7/2000
16	DM/052521	2000.03.20		BREITLING SA, CH	Ceas / Watch / Montre	10-02	1	2005.03.20	7/2000
17	DM/052535	2000.06.16		HEINEKEN TECHNICAL SERVICES B.V., NL	Distribuitoare pentru băuturi, platou pentru scurgerea și distribuirea băuturilor / Drink dispensing devices, drip tray for drink dispensing device / Distributeurs de boissons, plateau égouttoir pour distributeur de boissons	23-01	3	2005.06.16	7/2000

1	2	3	4	5	6	7	8	9	10
18	DM/052556	2000.03.31		PONZIO SUD S.R.L., IT	Elemente în profil pentru ferestre, uși și rame pentru ele / Profiled elements for windows, doors and frames thereof / Eléments profilés pour fenêtres, portes et leurs encadrements	25-02	9	2005.03.31	7/2000
19	DM/052568	2000.07.19	2000.02.18, GB	UNILEVER N.V., NL	Etui de ambalaj / Sleeve for packaging / Etui de conditionnement	09-07	1	2005.07.19	7/2000
20	DM/052584	2000.07.17		SWATCH AG (SWATCH SA), (SWATCH LTD.), CH	Structură modulară pentru telefoane fără fir cu sau fără ecran și sistem de răspuns / Unités modulaires pour téléphones sans fil avec ou sans affichage et répondeur / Modular units for cordless phones, with or without display and answering system	14-03	4	2005.07.17	7/2000
21	DM/052586	2000.03.07	1999.09.13, IT	VALIGERIA RONCATO S.P.A., IT	Valiză / Suitcase / Valise	03-01	1	2005.03.07	7/2000
22	DM/052591	1999.12.15	1999.09.24, IT	SALVATORE FERRAGAMO ITALIA S.P.A., IT	Recipiente pentru produse cosmetice utilizate cu sisteme de presiune / Containers with dispensing means for cosmetic products / Récipients pour produits cosmétiques pourvus de systèmes à pression.	09-01	2	2004.12.15	7/2000

FG4L Lista desenelor și modelelor industriale înregistrate în Republica Moldova conform Aranjamentului de la Haga aranjate în ordinea claselor CIDMI

Se publică următoarele date: clasele, numărul înregistrării internaționale, data înregistrării internaționale, data priorității, titularul, codul țării conform ST. 3 OMPI, denumirea desenului și modelului industrial, numărul de desene și modele industriale, data prevăzută de expirare a termenului de valabilitate a înregistrării, numărul Buletinului de Desene și Modele Internaționale (IDB) în care a fost publicată cererea de înregistrare

(51) Clase	(11) Nr. înregistrării	(15) Data înregistrării	(23)(30) Prioritate	(73) Titular, cod ST. 3 OMPI	(54) Denumirea des. / mod. ind.	(28) Nr. de des./mod. ind.	(18) Valabilitate	Nr. IDB
1	2	3	4	5	6	7	8	9
03-01	DM/052586	2000.03.07	1999.09.13, IT	VALIGERIA RONCATO S.P.A., IT	Valiză / Suitcase / Valise	1	2005.03.07	7/2000
05-06	DM/052278	2000.05.17		CARTOINVEST SOCIETA FINANZIARIA E DI PARTECIPAZIONE S.P.A., IT	Motiv pentru hârtie absorbantă / Pattern for absorbent paper / Motif pour papier absorbant	1	2005.05.17	7/2000
06-03, 04, 06	DM/052329	2000.04.04	1999.10.05, IT	CASTELLI S.P.A., IT	Mobilier de birou și piciorușe pentru mese / Office furniture and legs for office desks / Mobilier de bureau et pieds pour bureaux	8	2005.04.04	7/2000
06-04	DM/052282	2000.05.31		COLISSON, XAVIER, CH	Mobilă pentru aranjare / Meuble de rangement / Storage furniture.	1	2005.05.31	7/2000
09-01	DM/052480	2000.03.13		VERSION ORIGINALE, FR	Sticlă / Bouteille / Bottle	1	2005.03.13	7/2000
09-01	DM/052591	1999.12.15	1999.09.24, IT	SALVATORE FERRAGAMO ITALIA S.P.A., IT	Recipiente pentru produse cosmetice utilizate cu sisteme de presiune / Containers with dispensing means for cosmetic products / Récipients pour produits cosmétiques pourvus de systèmes à pression.	2	2004.12.15	7/2000
09-07	DM/052568	2000.07.19	2000.02.18, GB	UNILEVER N.V., NL	Etui de ambalaj / Sleeve for packaging / Etui de conditionnement	1	2005.07.19	7/2000
10-02	DM/052310	2000.06.23		SWATCH AG (SWATCH SA), (SWATCH LTD.), CH	Ceasuri de mână / Montres-bracelets / Wrist watches	7	2005.06.23	7/2000

1	2	3	4	5	6	7	8	9
10-02	DM/052320	2000.06.29		SWATCH AG (SWATCH SA), (SWATCH LTD.), CH	Ceas de mână / Montre-bracelet / Wrist watch	1	2005.06.29	7/2000
10-02	DM/052321	2000.06.29		SWATCH AG (SWATCH SA), (SWATCH LTD.), CH	Ceasuri de mână / Montres-bracelets / Wrist watches	3	2005.06.29	7/2000
10-02	DM/052322	2000.06.29		SWATCH AG (SWATCH SA), (SWATCH LTD.), CH	Ceas de mână / Montre-bracelet / Wrist watch	1	2005.06.29	7/2000
10-02	DM/052521	2000.03.20		BREITLING SA, CH	Ceas / Watch / Montre	1	2005.03.20	7/2000
10-02, 07	DM/052503	2000.07.12		COMPAGNIE DES MONTRES LONGINES, FRANCILLON S.A.(LONGINES WATCH CO., FRANCILLON LTD.), CH	Ceas și brățări pentru ceas / Montre et bracelets de montres / Watch and watch bracelets	3	2005.07.12	7/2000
10-07	DM/052318	2000.06.27		SWATCH AG (SWATCH SA), (SWATCH LTD.), CH	Brățară pentru ceas / Bracelet de montre / Watch bracelet	1	2005.06.27	7/2000
10-07	DM/052338	2000.06.20		SWATCH AG (SWATCH SA), (SWATCH LTD.), CH	Cutii pentru ceasuri cu brățări / Boîtes de montres avec bracelets / Cases for watches with watch bracelets	3	2005.06.20	7/2000
10-07	DM/052356	2000.03.27		SWATCH AG (SWATCH SA), (SWATCH LTD.), CH	Cutie pentru ceasuri / Boîtes de montres / Watch case	1	2005.03.27	7/2000
10-07	DM/052494	2000.04.13	2000.03.23, CH	THE SWATCH GROUP MANAGEMENT SERVICES AG (THE SWATCH GROUP MANAGEMENT SERVICES SA) (THE SWATCH GROUP MANAGEMENT SERVICES LTD.), CH	Cutie pentru ceas, brățară pentru ceas / Boiter de montre, bracelet de montre / Watch case, watch strap	2	2005.04.13	7/2000
14-03	DM/052584	2000.07.17		SWATCH AG (SWATCH SA), (SWATCH LTD.), CH	Structură modulată pentru telefoane fără fir cu sau fără ecran și sistem de răspuns / Unités modulaires pour téléphones sans fil avec ou sans affichage et répondeur / Modular units for cordless phones, with or without display and answering system	4	2005.07.17	7/2000

DESIGN

1	2	3	4	5	6	7	8	9
19-06	DM/052476	2000.06.05		EDDING AKTIENGESELLSCHAFT, DE	Instrumente de scris, desenat sau pictat / Writing, drawing or painting instruments / Instruments drécriture, de dessin ou de peinture	2	2005.06.05	7/2000
23-01	DM/052535	2000.06.16		HEINEKEN TECHNICAL SERVICES B.V., NL	Distribuitoare pentru băuturi, platou pentru scurgerea și distribuirea băuturilor / Drink dispensing devices, drip tray for drink dispensing device / Distributeurs de boissons, plateau égouttoir pour distributeur de boissons	3	2005.06.16	7/2000
24-01	DM/052492	2000.06.22	1999.12.28, DE	MEDIREHA GMBH, DE	Aparat terapeutic / Appareil thérapeutique / Therapeutic apparatus	1	2005.06.22	7/2000
25-02	DM/052556	2000.03.31		PONZIO SUD S.R.L., IT	Elemente în profil pentru ferestre, uși și rame pentru ele / Profiled elements for windows, doors and frames thereof / Éléments profilés pour fenêtres, portes et leurs encadrements	9	2005.03.31	7/2000

NZ4L Lista desenelor și modelelor industriale reînnoite în Republica Moldova conform Aranjamentului de la Haga aranjate în ordinea numerelor de înregistrare internațională

Se publică următoarele date: numărul curent, numărul înregistrării internaționale, titularul, codul țării conform ST. 3 OMPI, numărul de desene și modele industriale reînnoite, data de expirare a reînnoirii, numărul BOPI în care a fost publicată înregistrarea internațională, numărul Buletinului de Desene și Modele Internaționale (IDB) în care a fost publicată reînnoirea

Nr. crt.	(11) Nr. înregistrării	(73) Titular, cod ST. 3 OMPI	(28) Nr. de des. / mod. ind. reînnoite	(17) Data expirării reînnoirii	(44) Nr. BOPI	Nr. IDB
1	DM/033566	SONY OVERSEAS S.A., CH	2	2005.07.18 (1R)	12/1997	7/2000
2	DM/033642	LUCIEN GONTHIER, FR	2	2005.07.26 (1R)	12/1997	7/2000
3	DM/033678	SONY OVERSEAS S.A., CH	2	2005.07.31 (1R)	12/1997	7/2000
4	DM/033679	SONY OVERSEAS S.A., CH	2	2005.07.31 (1R)	12/1997	7/2000
5	DM/033924	WATERMAN S.A., FR	2	2005.08.28 (1R)	12/1997	7/2000
6	DM/034164	MILAN JANKOVIC, MC	1	2005.09.20 (1R)	12/1997	72000
7	DM/035091	CARTIER INTERNATIONAL B.V., NL	5	2005.08.10 (1R)	12/1997	7/2000
8	DM/036822	EBEL S.A., CH	2	2005.12.01 (1R)	12/1997	7/2000

VIII

Modificări intervenite în statutul juridic al cererilor sau titlurilor de protecție ale obiectelor de proprietate industrială

În acest capitol sunt prezentate schimbările intervenite în situația juridică a cererilor și titlurilor de protecție: modificări ale denumirilor solicitanților / titularilor, ale adreselor acestora; date despre cererile retrase, respinse, decăzute din drepturi, repuse în termenele omise; titluri de protecție decăzute din drepturi, anulate, revalidate; date privind contractele de cesiune, licență și franchising; listele eratelor.

In this Chapter there are presented amendments produced in the legal state of the applications and titles of protection: amendments of the applicants / rightowners names, addresses thereof; data relating to the withdrawn, refused, forfeited, refiled in the omitted terms applications; forfeited, cancelled, revalidated titles of protection; data relating to the assignment, license and franchise agreements; the errata.

Lista modificărilor

Se publică următoarele date: numărul curent, obiectul de proprietate industrială, numărul depozitului, numărul titlului de protecție, numărul BOPI, datele inițiale, datele modificate

Nr. crt.	OPI	Nr. depozit	Nr. titlului de protecție	Nr. BOPI	Date inițiale	Date modificate
1	Marcă	002490	3210	8/1995 3/1996	(730) THE GLACIER METAL COMPANY LIMITED, GB ARGYLE HOUSE, JOEL STREET, NORTHWOOD HILLS, MIDDLESEX, HA6 1LN, ANGLIA	(730) FEDERAL-MOGUL ENGINEERING LIMITED, GB Manchester International Office Center, Styal Road, Manchester M22 5TN, Regatul Unit
2	Mărci	002878 002879 004937 002425 002426 002427 002423 005131 005288	1619 1620 3740 3743 3744 3745 4453 4683 4864	6/1995 6/1995 1/1996 6/1996 10/1995 6/1996 10/1995 6/1996 10/1995 6/1996 10/1996 3/1997 1/1997 6/1997 4/1997	(730) UNCLE BEN'S INC., US 5721 HARLEY WILSON DRIVE, HOUSTON, TEXAS 77020-8020, STATELE UNITE ALE AMERICII	(730) UNCLE BEN'S, INC., US 3250 East 44 th Street, Vernon, California 90058-0853, Statele Unite ale Americii
3	Mărci	003132 004378 004377	4253 4254 4629	5/1996 1 /1997 5/1996 1 /1997 12/1996 6/1998	(730) FBrstenberger Strasse 229, D-60323 Frankfurt am Main, Germania	(730) Zeppelinallee 47, 60487 Frankfurt am Main, Germania
4	Marcă	006136	5460	10/1997 3/1998	(730) 1500 Hughes Way, Long Beach, California 90810, Statele Unite ale Americii	(730) 200 North Sepulveda Boulevard, El Segundo, California 90245, Statele Unite ale Americii
5	Marcă	006368	5664	1/1998 7/1998	(730) BOSS GROUP LIMITED, GB	(730) Boss Manufacturing Limited, GB
6	Mărci	007302 007303 007304 007305 007306 007307 007308 007309	6275 6276 6277 6278 6279 6280 6281 6282	10/1998 4/1999 10/1998 4/1999 10/1998 4/1999 10/1998 4/1999 10/1998 4/1999 10/1998 4/1999 10/1998 4/1999 10/1998 4/1999	(730) 350 Madison Avenue, New York, New York 10017, Statele Unite ale Americii	(730) Four Times Square, New York, New York 10036, Statele Unite ale Americii

		007310	6283	10/1998 4/1999		
		007311	6284	10/1998 4/1999		
		007312	6285	10/1998 4/1999		
		007434	6383	11/1998 5/1999		
		007433	6884	7/1999 1/2000		
		008413	6997	9/1999 2/2000		
7	Marcă	008109	6740	5/1999 11/1999	(730) 85 T.W. Alexander Drive, RESEARCH TRIANGLE PARK, North Carolina, Statele Unite ale Americii	(730) 7001 Weston Parkway, Suite 300, Cary, North Carolina 27513, Statele Unite ale Americii
8	Marcă	008884	7650	7/2000 12/2000	(730) Calea Floreasca nr. 91-111, B1. F1, Sector 1, București, România	(730) Bulevardul Republicii 291, PLOIEȘTI, România

PC4L Lista contractelor de cesiune

Se publică următoarele date: numărul curent, obiectul de proprietate industrială, numărul și data depozitului, numărul titlului de protecție, numărul BOPI, date despre cedent, date despre cesionar, numărul și data înregistrării contractului

Nr. crt.	OPI	Nr. și data depozitului	Nr. titlului de protecție	Nr. BOPI	Date despre cedent	Date despre cesionar	Nr. și data înregistrării contractului
1	2	3	4	5	6	7	8
1	Marcă	005655 1996.07.29	5191	12/1997	Elsag Invest S.p.A., IT Via Puccini 2, 16154 Genoa, Italia	ELSACOM N.V., NL 3111, Strawinskylaan, AMSTERDAM, Olanda	254 2000.11.29
2	Marcă	007858 1998.06.02	6840	12/1999	Armado-Trade, Spółka z.o.o., PL Michalów-Reginów, ul. Nowodworska 7, 05-120 Legionowo, Polonia	Cross Jeanswear GmbH, DE Gewerbstrasse 8, 16540 Hohen Neuendorf, Germania	255 2000.11.29
3	Mărci	007466 1998.01.14 007467 1998.01.14	6314 6315	4/1999 4/1999	The Boeing Company (corporația Delaware), US 7755 East Marginal Way South, Seattle, Washington 98108, Statele Unite ale Americii	BOEING MANAGEMENT COMPANY, US P.O. Box 2515, M/C SB 70, Seal Beach, California 90740-1515, Statele Unite ale Americii	256 2000.11.29
4	Marcă	006890 1997.06.19	5887	10/1998	Compaq Computer Corporation (corporație Delaware), US 20555 S.H. 249, Houston, Texas 77070, Statele Unite ale Americii	Compaq Information Technologies Group, L.P. (a Texas limited partnership), US 20555 State Highway 249, Houston, Texas 77070, Statele Unite ale Americii	257 2000.11.29
5	Marcă	006466 1997.04.21	5713	7/1998	DOVGANI VLADIMIR VICTOROVICI, RU 17, str. Kantemirovscaia, Moscova 117477, Federația Rusă	ZACRYTOE AKTSIONERNOE OBSHESTVO "GRIDAR", RU 12, korp. 2, ul. Stroikovskaya, Moscova 109316, Federația Rusă	258 2000.11.29

1	2	3	4	5	6	7	8
6	Cereri de înregistrare a mărcii	007876 1998.06.05 007877 1998.06.05 007878 1998.06.05	- - -	3/1999	UNITED DISTILLERS & VINTNERS (ER) LIMITED, GB Distillers House, 33 Ellersley Road, Edinburgh EH12 6JW, Scoția	BACARDI & COMPANY LIMITED (o corporație din Liechtenstein), LI Aeulestrasse 772, Vaduz, Liechtenstein Reprezentanță comercială la Millar Road, Nassau, Bahamas	259 2000.11.29
7	Model industrial	0118 1997.06.09	106	1/1998	CADBURY SCHWEPPE PLC, GB 25 Berkeley Square, London W1X 6HT, England	ATLANTIC INDUSTRIES (o corporație organizată și existentă conform legilor Insulelor Caimane), KY P.O. Box 1043, Cardinal Avenue, George Town, Grand Cayman, Insulele Caimane, BWI	260 2000.12.21
8	Cerere de înregistrare a mărcii	006799 1997.07.14	-	5/1998	Firma "TATIANA-IMPEX" SRL, MD Bd. Renașterii nr. 22, bloc 2, MD-2005, Chișinău, Republica Moldova	S.A. "IMEX FLOARE", MD Str. Liviu Deleanu nr. 11, ap. 19, MD-2054, Chișinău, Republica Moldova	261 2000.12.21
9	Marcă	000356 1993.10.29	1826	8/1995	ARIES GETRANKEVERTRIEB GMBH, DE Europestrasse 10, 65385 Rudesheim am Rhein, Germania	MAESTRO INTERNATIONAL GMBH, DE Europestrasse 10, 65385 Rudesheim am Rhein, Germania	262 2001.01.15
10	Marcă	000356 1993.10.29	1826	8/1995	MAESTRO INTERNATIONAL GMBH, DE Europestrasse 10, 65385 Rudesheim am Rhein, Germania	UDV AMSTERDAM B.V., NL Kabelweg 37, 1014 BA Amsterdam, Olanda	263 2001.01.15
11	Marcă	000356 1993.10.29	1826	8/1995	UDV AMSTERDAM B.V., NL Kabelweg 37, 1014 BA Amsterdam, Olanda	DISTILLEERDERIJEN ERVEN LUCAS BOLS B.V., NL Wattstraat 61, 2723 RB Zoetermeer, Olanda	264 2001.01.15
12	Marcă	003673 1994.12.20	2660	1/1996	PHARMACIA & UPJOHN COMPANY, US 70000 Portage Road, Kalamazoo, Michigan, Statele Unite ale Americii	JOHNSON & JOHNSON, US One Johnson & Johnson Plaza, New Brunswick, NJ 08933, Statele Unite ale Americii	265 2001.01.15
13	Marcă	004619 1995.06.12	4372	2/1997	PRIMALCO LTD, FI Salmisaarenranta 7, 00180 Helsinki, Finlanda	ALTIA GROUP LTD, FI Salmisaarenranta 7, 00180 Helsinki, Finlanda	267 2001.01.15
14	Marcă	001720 1994.05.23	1718	7/1995	R.J. Reynolds Finland Oy, FI 5, Nosturinkatu, Turku, Finlanda	SEITA Luxembourg S.A., LU 1rue du Saint Esprit L 1475 Luxembourg	268 2001.01.09
15	Mărci	003518 1994.11.14 003519 1994.11.14 003520 1994.11.14 003514	2675 2680 2681 2736	1/1996 1/1996 1/1996 1/1996	AB TETRA PAK, SE RUBEN RAUSINGS GATA S-221 86. LUND, SUECIA	TETRA LAVAL HOLDINGS & FINANCE S.A., CH Avenue Général-Guisan 70, CH-1009 Pully, Elveția	269 2001.01.09

		1994.11.14 003517	2737	1/1996			
		1994.11.14 003515	2828	1/1996			
		1994.11.14 003513	3109	2/1996			
		1994.11.14 003516	3110	2/1996			
16	Mărci	001332 1994.04.06 002444 1994.07.12	1061 4591	3/1995 5/1997	BRITISH TELECOMMUNI- CATIONS PUBLIC LIMITED COMPANY, GB 81 Newgate Street, London EC1A 7AJ, Anglia	CONCERT INTERNATIONAL NETWORK SERVICES LIMITED (formerly BT FIFTY-TWO LIMITED), GB 81 Newgate Street, London EC1A 7AJ, Anglia	271 2001.01.15
17	Mărci	001332 1994.04.06 002444 1994.07.12	1061 4591	3/1995 5/1997	CONCERT INTERNATIONAL NETWORK SERVICES LIMITED (formerly BT FIFTY- TWO LIMITED), GB 81 Newgate Street, London EC1A 7AJ, Anglia	CONCERT COMMUNICATIONS COMPANY, GB 81 Newgate Street, London EC1A 7AJ, Anglia	272 2001.01.15
18	Marcă	003701 1994.12.22	3515	4/1996	AKAI ELECTRIC COMPANY LIMITED, JP 11-5, Shin-Yokohama 2-chome, Kohoku-ku, Yokohama, Kanagawa, Japonia	TOYO HOLDINGS LIMITED, HK 10/F, The Grande Building, 398 Kwun Tong Road, Hong-Kong	273 2001.01.15

Lista contractelor de licență reziliate

Se publică următoarele date: numărul curent, obiectul de proprietate industrială, numărul și data depozitului, numărul titlului de protecție, numărul BOPI, date despre licențiator, date despre licențiat, informații privind contractul de licență, numărul și data înregistrării contractului

Nr. crt.	OPI	Nr. și data depozitului	Nr. titlului de protecție	Nr. BOPI	Licențiator	Licențiat	Informații privind contractul de licență	Nr. și data înregistrării contractului
1	Marcă	007931 1998.06.23	6468	3/1999	ESMENA- TRADING CORPORA TION, IE Suite, 4, 41, Lower Baggot Str. Dublin 2, Irlanda	FIRMA "EANIZAR", S.R.L., MD Str. Albișoara nr. 22, ap. 44, MD-2001 Chișinău, Republica Moldova	1. Licență exclusivă. 2. Termenul de valabilitate a contractului este pe toată durata de valabilitate a mărcii. 3. Teritoriul de acțiune este Republica Moldova.	160 1999.06.28 publicat în BOPI nr. 7/1999

Lista contractelor de licență

Se publică următoarele date: numărul curent, obiectul de proprietate industrială, numărul și data depozitului, numărul titlului de protecție, numărul BOPI, date despre licențiator, date despre licențiat, informații privind contractul de licență, numărul și data înregistrării contractului

Nr. crt.	OPI	Nr. și data depozitului	Nr. titlului de protecție	Nr. BOPI	Licențiator	Licențiat	Informații privind contractul de licență	Nr. și data înregistrării contractului
1	Marcă	007931 1998.06.23	6468	3/1999	ESMENA TRADING CORPORATION, IE Suite, 4, 41, Lower Baggot Str Dublin 2, Irlanda	KORKER KFT., HU 2100, Godollo, Ifjusag u. 16, Ungaria	1. Licență exclusivă. 2. Termenul de valabilitate a contractului este pe toată durata de valabilitate a mărcii. 3. Teritoriul de acțiune este Republica Moldova.	252 2000.11.27
2	Marcă	007931 1998.06.23	6468	3/1999	KORKER KFT. HU 2100, Godollo, Ifjusag u. 16, Ungaria	FIRMA "EANIZAR", S.R.L., MD str. Albișoara 22, ap. 44, MD-2001, Chișinău, Republica Moldova	1. Sublicență exclusivă. 2. Termenul de valabilitate a contractului este pe toată durata de valabilitate a mărcii. 3. Teritoriul de acțiune este Republica Moldova.	253 2000.11.27

FA1A Lista cererilor de brevet de invenție retrase

Se publică următoarele date: numărul curent, codul țării conform ST. 3 OMPI, numărul depozitului, data depozitului, data retragerii cererii, numărul BOPI în care a fost publicată cererea de brevet de invenție

Nr. crt.	Cod ST. 3 OMPI	(21) Nr. depozit	(22) Data depozit	Data retragerii cererii	(41) Nr. BOPI
1	MD	95-0257	1995.03.01	2000.12.19	12/1999

MG9L Decăderi prin neachitarea taxelor datorate conform regulii 47.1 din Regulamentul de aplicare a Legii nr. 991/1996 privind protecția desenelor și modelelor industriale

Se publică următoarele date: numărul curent, titularul, codul țării conform ST. 3 OMPI, numărul certificatului, clasele conform CIDMI, numărul depozitului, data depozitului, data publicării în BOPI

Nr. crt.	(73) Titular, cod ST. 3 OMPI	(11) Nr. certificatului	(51) Clasa	(21) Nr. depozit	(22) Data depozit	(43)(44) Nr. BOPI
1	"XXI BEK", SOCIETATE PE ACȚIUNI, MD	140	19-08	0167	1998.04.23	10/1998
2	"EST & D" S.R.L., COMPANIE DE INDUSTRIE ȘI COMERȚ, MD	151	19-08	0187	1998.07.31	12/1998
3	"EST & D" S.R.L., COMPANIE DE INDUSTRIE ȘI COMERȚ, MD	152	19-08	0193	1998.07.31	12/1998
4	"PLUS-ASCONI", S.R.L., MD	160	09-01	0157	1997.11.11	2/1999

MM9A Lista brevetelor a căror valabilitate a încetat înainte de termen prin neachitarea taxei de menținere în vigoare a brevetului

Se publică următoarele date: numărul curent, titularul, codul țării conform ST. 3 OMPI,
numărul brevetului, numărul depozitului, data depozitului, data încetării valabilității.

Nr. crt.	Titular, cod ST. 3 OMPI	(11) Nr. brevet	(21) Nr. depozit	(22) Data depozit	Data încetării valabilității
1	Poleacov Mihail, MD	65	94-0260	1994.09.07	1998.09.07
2	S.A. IPCT "Tehproectconstrucția", Institutul de Chimie al Academiei de Științe a Republicii Moldova, MD	112	94-0161	1994.06.28	1996.06.28
3	Samotăia Eugenia, MD; Belev Nicodim, MD	194	93-0032	1993.05.03	1996.05.03
4	Băcicov Vladimir, MD	241	94-0314	1994.08.11	1998.08.11
5	Sibov Vasile, MD	559	94-0171	1994.07.07	1997.07.07
6	Dobrea Victor, MD; Sclifos Serghei, MD	569	95-0260	1995.06.02	1998.06.02
7	Institutul de Microbiologie al Academiei de Științe a Republicii Moldova, MD	659	95-0368	1995.10.16	1998.10.16
8	COOPER INDUSTRIES, INC, US	840	94-0242	1991.11.06	1991.11.06
9	Bătrânu Marina, MD	871	97-0063	1997.02.27	1998.02.27
10	Eremia Nicolai, MD; Crasocico Petr, BY	889	96-0394	1996.12.26	1998.12.26
11	Universitatea de Stat din Moldova, MD	899	97-0102	1997.04.14	1999.04.14
12	Ivancenco Eduard, MD	904	97-0251	1997.09.18	1998.09.18
13	Universitatea de Stat din Moldova, MD	928	95-0433	1995.12.12	1995.12.12
14	Lupașco Iulianna, MD	933	97-0115	1997.04.24	1999.04.24
15	Institutul de Fizică Aplicată al Academiei de Științe a Republicii Moldova, MD	966	97-0328	1997.12.18	1997.12.18
16	Institutul de Chimie al Academiei de Științe a Republicii Moldova, MD; Institutul de Fizică Aplicată al Academiei de Științe a Republicii Moldova, MD	967	97-0330	1997.12.18	1997.12.18
17	Institutul de Chimie al Academiei de Științe a Republicii Moldova, MD	972	97-0298	1997.11.17	1997.11.17
18	Institutul de Genetică al Academiei de Științe a Republicii Moldova, MD	979	97-0265	1997.10.09	1998.10.09

MK9A Lista brevetelor al căror termen de valabilitate a expirat

Se publică următoarele date: numărul curent, titularul, codul țării conform ST. 3 OMPI,
numărul brevetului, numărul depozitului, data depozitului, data încetării valabilității

Nr. crt.	(73) Titular, cod ST. 3 OMPI	(11) Nr. brevet	(21) Nr. depozit	(22) Data depozit	Data încetării valabilității
1	Ishihara Sangyo Kaisha Ltd., JP	37	94-0019	1993.12.07	2000.12.23
2	Toyohide Kashiwayama, JP; Masanori Kashiwayama, JP; Junko Kashiwayama, JP	210	94-0230	1994.06.01	2000.09.01
3	Institutul de Cercetări Științifice "ELIRI" S.A., MD	819	96-0350	1996.10.25	2000.10.25
4	Institutul de Cercetări Științifice "ELIRI" S.A., MD	864	96-0355	1996.10.25	2000.10.25

RH9L Lista duplicatelor certificatelor de înregistrare a mărcii

Se publica următoarele date: numărul curent, titularul,
codul țării conform ST. 3 OMPI, numărul certificatului, data eliberării duplicatului.

Nr. crt.	(730) Titular, cod ST. 3 OMPI	(111) Nr. certificatului	Data eliberării duplicatului
1	ACȚIONERNOE OBSCESTVO ZACRÂTOGO TIPA "NOVÂE TEHNOLOGHII I INVESTIȚII", RU	4416	2000.12.27
2	REXALL SUNDOWN, INC., US	5576	2000.10.04
3	ÎNTREPRINDEREA MIXTĂ RUSO-ITALIANĂ "PRONTO- MOSCOVA", RU	6159	2000.10.04

MC9A Lista brevetelor de invenție anulate

Se publică următoarele date: numărul curent, titularul, codul țării conform ST. 3 OMPI,
numărul brevetului, numărul depozitului, data depozitului, data încetării valabilității

Nr. crt.	(73) Titular, cod ST. 3 OMPI	(11) Nr. brevet	(21) Nr. depozit	(22) Data depozit	Data încetării valabilității
1	2	3	4	5	6
1	Institutul Național al Viei și Vinului, MD	17	94-0003	1993.12.29	1996.12.29
2	Chemisch-Pharmazeutische Forschungsgesellschaft m.b.H., AT	124	94-0143	1994.04.14	1998.04.14
3	Institutul Național al Viei și Vinului, MD	159	94-0119	1994.05.06	1997.05.06
4	Fabrica de Arendă de Producere a Vinului "Chirsova", MD	162	93-0031	1993.05.25	1993.05.25
5	Aramă Vasile, MD; Arhirii Ion, MD; Berdos Chiril, MD; Guci Filaret, MD; Chistol Anatol, MD; Chistol Valentina, MD; Gumenăi Mihai, MD; Osadcenco Vasile, MD; Pidghirni Petru, MD; Țepordei Ecaterina, MD; Șveț Nicolae, MD; Voscoboinic Ion, MD	168	93-0052	1993.09.23	1996.09.23
6	Institutul Național al Viei și Vinului, MD	208	93-0025	1993.04.01	1996.04.01
7	Firma "AFN" S.R.L., MD	212	93-0033	1993.05.31	1996.05.31
8	Carabadjac Constantin, MD	213	95-0019	1994.12.20	1996.12.20
9	Institutul de Cercetări Științifice și Construcții Tehnologice pentru Tutun și Produse din Tutun, MD	215	94-0231	1994.07.15	1999.07.15
10	Institutul Național al Viei și Vinului, MD	229	93-0024	1993.04.01	1996.04.01
11	Băcicov Vladimir, MD	238	94-0312	1994.08.04	1998.08.04
12	Rotari Tudor, MD	295	95-0058	1994.12.29	1996.12.29
13	Rotari Tudor, MD; Rotari Sergiu, MD	296	95-0059	1994.12.29	1996.12.29
14	Sclearuc Ion, MD	310	95-0018	1994.12.21	1997.12.21
15	Bumacov Vasile, MD; Melnic Iurie, MD; Lăsăi Radu, MD; Melnic Alexei, MD; Gaina Anton, MD; Serbin Vladimir, MD	314	95-0261	1995.06.02	1998.06.02
16	Băcicov Vladimir, MD	327	94-0316	1994.08.22	1998.08.22
17	Băcicov Vladimir, MD	328	94-0317	1994.08.22	1997.08.22
18	Luca Untila, MD	334	93-0023	1993.03.30	1996.03.30
19	Ganea Victor Andrei, MD; Ganea Alexandru Andrei, MD	343	93-0064	1993.11.12	1996.11.12
20	LTS LOHMANN Therapie-Systeme GmbH & CO.KG, DE	348	94-0291	1994.07.12	1998.07.12
21	Rudenko Valeriu, MD	351	94-0377	1994.08.17	1997.08.17
22	Nechit Ivan, MD	416	95-0099	1994.12.28	1996.12.28
23	PHARMACIA AB, SE	423	95-0039	1994.07.14	1998.07.14

1	2	3	4	5	6
24	SUMITOMO CHEMICAL COMPANY LIMITED, JP	424	94-0326	1994.07.14	1998.07.14
25	Matveenco Mihail, MD	436	95-0195	1995.03.16	1995.03.16
26	Institutul de Fizică Aplicată al Academiei de Științe a Republicii Moldova, MD	449	95-0098	1994.12.09	1998.12.09
27	Universitatea Tehnică a Moldovei, MD	462	95-0324	1995.07.10	1998.07.10
28	Universitatea Tehnică a Moldovei, MD	463	95-0321	1995.07.10	1998.07.10
29	Universitatea Tehnică a Moldovei, MD	464	95-0329	1995.07.10	1998.07.10
30	Băciov Vladimir, MD	465	95-0401	1995.04.19	1998.04.19
31	Universitatea Tehnică a Moldovei, MD	469	95-0333	1995.07.10	1998.07.10
32	Universitatea Tehnică a Moldovei, MD	470	95-0328	1995.07.10	1998.07.10
33	Universitatea Tehnică a Moldovei, MD	471	95-0332	1995.07.10	1998.07.10
34	Universitatea Tehnică a Moldovei, MD	472	95-0323	1995.07.10	1998.07.10
35	Universitatea Tehnică a Moldovei, MD	476	95-0325	1995.07.10	1998.07.10
36	Marcenco Alexandr, MD	484	95-0441	1995.12.27	1998.12.27
37	Jucov Onufrii, MD	487	95-0184	1995.02.22	1998.02.22
38	LABORATOIRES UPSA, Fransaise Societe Anonyme, S.A., FR	522	95-0083	1994.12.30	1997.12.30
39	Institutul de Chimie al Academiei de Științe a Republicii Moldova, MD; Gospodăria-fabrică "Zarea" a firmei științifice și agroindustriale pentru producerea uleiurilor eterice și articolelor de parfumerie și cosmetică "Viorica", MD	524	95-0294	1994.12.30	1996.12.30
40	Epifanov Alexandru, MD	526	95-0251	1995.05.22	1998.05.22
41	Ermuratschi Vladimir, MD; Coptiuc Eduard, MD	534	95-0237	1995.03.29	1995.03.29
42	Institutul Național al Viei și Vinului, MD	540	95-0370	1995.10.06	1995.10.06
43	Institutul de Genetică al Academiei de Științe a Republicii Moldova, MD	555	95-0351	1995.10.04	1998.10.04
44	Întreprinderea Individuală "Mariana-Cucerenco", MD	557	95-0315	1995.08.03	1998.08.03
45	Institutul de Cercetări Științifice în domeniul Ocrotirii Sănătății Mamei și Copilului al Ministerului Sănătății al Republicii Moldova, MD	567	96-0019	1996.02.12	1999.02.12
46	Tarasov Mihai, MD	570	94-0090	1994.03.16	1997.03.16
47	Universitatea de Stat din Moldova, MD	571	93-0068	1993.12.22	1996.12.22
48	Institutul de Genetică al Academiei de Științe a Republicii Moldova, MD	578	95-0352	1995.10.04	1998.10.04
49	Draguța Nelea, MD; Jucovschi Constantin, MD	582	95-0416	1995.11.28	1998.11.28
50	Remizov Victor, MD; Sofronie Silviu, MD; Codrean Iurie, MD; Jucovschi Constantin, MD	583	95-0415	1995.11.28	1998.11.28
51	Cășlăf Ion, MD	596	93-0069	1993.08.26	1998.08.26
52	Băciov Vladimir, MD	607	95-0283	1995.05.05	1995.05.05
53	Bărcă Oleg, MD	609	96-0015	1996.01.26	1999.01.26
54	Universitatea de Stat din Moldova, MD	613	94-0051	1994.02.24	1997.02.24
55	Universitatea de Stat din Moldova, MD	614	94-0262	1994.04.07	1997.04.07
56	Universitatea de Stat din Moldova, MD	625	93-0066	1993.11.12	1996.11.12
57	Universitatea de Stat din Moldova, MD	626	94-0004	1994.01.13	1997.01.13
58	Universitatea de Stat din Moldova, MD	627	94-0257	1994.07.25	1997.07.25
59	Institutul Național al Viei și Vinului, MD	632	96-0051	1996.02.21	1999.02.21
60	Institutul de Genetică al Academiei de Științe a Republicii Moldova, MD	643	95-0348	1995.10.04	1995.10.04
61	Institutul de Genetică al Academiei de Științe a Republicii Moldova, MD	651	96-0071	1996.03.27	1996.03.27
62	Universitatea de Stat din Moldova, MD	673	94-0147	1994.05.24	1997.05.24
63	Institutul de Fiziologie a Plantelor al Academiei de Științe a Republicii Moldova, MD; Institutul de Chimie al Academiei de Științe a Republicii Moldova, MD	684	96-0006	1996.01.23	1999.01.23

1	2	3	4	5	6
64	Institutul de Chimie al Academiei de Științe a Republicii Moldova, MD	687	96-0157	1996.07.03	1996.07.03
65	Institutul de Genetică al Academiei de Științe a Republicii Moldova, MD	688	95-0350	1995.10.04	1995.10.04
66	Universitatea de Stat din Moldova, MD	690	94-0010	1993.12.29	1997.12.29
67	Universitatea de Stat din Moldova, MD; Institutul de Chimie al Academiei de Științe a Republicii Moldova, MD; Asociația de Ecologie Industrială a Republicii Moldova, MD	705	96-0018	1996.02.08	1998.02.08
68	Institutul de Genetică al Academiei de Științe a Republicii Moldova, MD	737	95-0354	1995.10.04	1995.10.04
69	Atelierul Experimental de Creație LTD, MD	747	96-0069	1996.02.15	1996.02.15
70	Universitatea de Stat din Moldova, MD	748	95-0021	1994.12.22	1996.12.22
71	Institutul de Genetică al Academiei de Științe a Republicii Moldova, MD	754	96-0300	1996.10.03	1996.10.03
72	Terzi Alexandru, MD	761	95-0228	1995.01.19	1999.01.19
73	Ștehan Boris, MD	767	96-0039	1996.02.27	1999.02.27
74	Ștehan Boris, MD	768	96-0038	1996.02.27	1999.02.27
75	Institutul Național al Viei și Vinului, MD	793	96-0055	1996.03.12	1996.03.12
76	Institutul Național al Viei și Vinului, MD	794	96-0056	1996.03.12	1996.03.12
77	Institutul de Genetică al Academiei de Științe a Republicii Moldova, MD	804	97-0092	1997.03.31	1998.03.31
78	Institutul de Genetică al Academiei de Științe a Republicii Moldova, MD	805	97-0093	1997.03.31	1998.03.31
79	Universitatea Tehnică a Moldovei, MD	810	97-0012	1997.01.20	1997.01.20
80	Crudu Valeriu, MD	812	96-0215	1996.08.22	1996.08.22
81	Universitatea de Stat din Moldova, MD	818	94-0376	1994.11.15	1998.11.15
82	Institutul de Zoologie al Academiei de Științe a Republicii Moldova, MD	824	97-0106	1997.04.20	1998.04.20
83	Institutul de Zoologie al Academiei de Științe a Republicii Moldova, MD	825	97-1107	1997.04.29	1998.04.29
84	Institutul de Zoologie al Academiei de Științe a Republicii Moldova, MD	826	97-0108	1997.04.29	1998.04.29
85	Institutul de Zoologie al Academiei de Științe a Republicii Moldova, MD	827	97-0109	1997.04.29	1998.04.29
86	Institutul de Zoologie al Academiei de Științe a Republicii Moldova, MD	828	97-0110	1997.04.29	1998.04.29
87	Universitatea de Stat din Moldova, MD	831	96-0227	1996.08.02	1998.08.02
88	Balan Ion, MD; Cardaniuc Eugen, MD; Oniscu Corneliu, RO	837	96-0124	1996.08.22	1998.08.22
89	Institutul de Fizică Aplicată al Academiei de Științe a Republicii Moldova, MD; Institutul de Chimie al AȘM, MD	846	95-0362	1995.10.10	1998.10.10
90	Iurchevici Alexandr, MD; Babin Victor, RU; Egorov Boris, RU; Panșin Valerii, RU; Strunin Boris, RU	858	97-0152	1997.06.06	1999.06.06

TK9A Lista eratelor

Se publică următoarele date: numărul curent, obiectul de proprietate industrială, numărul titlului de protecție, numărul BOPI, datele care au fost publicate, datele corectate

Nr. crt.	OPI	Nr. depozit	Nr. titlului de protecție	Nr. BOPI	S-a publicat	Se va citi
1	Marcă	008976	7468	3/2000 8/2000	(511)(510) 03 - detergenți.	(511)(510) 03 - preparate pentru albit și alte substanțe pentru spălat; preparate pentru curățare, lustruire, degresare și șlefuire; săpunuri; parfumerie, uleiuri esențiale, cosmetice, loțiuni pentru păr; produse pentru îngrijirea dinților.

X.

Monitor

În acest capitol sunt publicate acte emise de Președintele, Parlamentul și Guvernul Republicii Moldova care reglementează protecția proprietății intelectuale în republică, ordine ale Directorului General al AGEPI, comunicate informative, comentarii și note explicative în baza acestora.

In this Chapter there are published acts issued by the President, Parliament and Government of the Republic of Moldova governing the intellectual property protection in our republic, orders of the General Director of the AGEPI, informative communications, comments and other explanatory notes on base thereof.

A p r o b a t
prin ordinul
Directorului General
al AGEPI nr. 155
din 2000.12.01.

REGULAMENT

de aplicare a Legii nr. 915/1996 privind protecția soiurilor de plante

CUPRINS

CAPITOLUL I. DISPOZIȚII GENERALE

Regula 1 Definiții

Regula 2 Condițiile de brevetabilitate a soiului

CAPITOLUL II. CEREREA DE BREVET

Regula 3 Confidențialitatea cererii

Regula 4 Depunerea cererii

Regula 5 Reprezentarea

Regula 6 Conținutul cererii

Regula 7 Limba cererii

Regula 8 Prezentarea documentelor cererii

Regula 9 Formularul cererii

CAPITOLUL III. DENUMIREA SOIULUI

Regula 10 Condițiile de atribuire a denumirii soiului

Regula 11 Depunerea cererii de înregistrare a denumirii noi a soiului

CAPITOLUL IV. DOCUMENTE ANEXATE LA CEREREA DE BREVET

Regula 12 Descrierea soiului

Regula 13 Chestionarul tehnic

Regula 14 Fotografii și reprezentări grafice

Regula 15 Dovada de plată a taxei

Regula 16 Procura

Regula 17 Actul de prioritate

Regula 18 Autorizația privind dreptul la invocarea priorității

Regula 19 Semnarea documentelor cererii

CAPITOLUL V. REDACTAREA MATERIALELOR CERERII

Regula 20 Terminologia și marcările convenționale

Regula 21 Expresii și materiale inadmisibile

Regula 22 Textul documentelor

Regula 23 Desene și reprezentări grafice

CAPITOLUL VI. GESTIUNEA AFACERILOR PRIVIND OBȚINEREA BREVETULUI

Regula 24 Corespondența

Regula 25 Completări și modificări ale documentelor cererii

Regula 26 Transmiterea drepturilor

Regula 27 Consultarea materialelor cererii

Regula 28 Consultarea materialelor indicate de examinare

Regula 29 Dialogul Agenției cu solicitantul

Regula 30 Prelungirea termenului de prezentare a materialelor solicitate de Agenție

Regula 31 Retragerea cererii

Regula 32 Materiale suplimentare

Regula 33 Termene

CAPITOLUL VII. EXAMINAREA CERERII DE BREVET LA AGENȚIE

Regula 34 Examinarea formală

Regula 35 Notificarea privind rezultatul pozitiv al examinării formale

Regula 36 Examinarea preliminară a cererii

Regula 37 Recunoașterea priorității soiului

Regula 38 Temeiuri pentru dezaprobarea denumirii

Regula 39 Hotărârea de respingere a cererii în conformitate cu reg. 36 din prezentul Regulament

Regula 40 Particularitățile examinării cererilor pentru același soi de plantă cu aceeași dată de prioritate

Regula 41 Publicarea cererii

CAPITOLUL VIII. ÎNCERCAREA SOIULUI NOU

Regula 42 Transmiterea documentelor cererii la Comisia de Stat

Regula 43 Încercarea soiului nou la DUS

Regula 44 Hotărârea de nerecunoaștere a soiului nou

Regula 45 Eliberarea certificatului

CAPITOLUL IX. ELIBERAREA BREVETULUI

Regula 46 Hotărârea de acordare a brevetului

Regula 47 Publicarea hotărârii de acordare a brevetului

Regula 48 Eliberarea și menținerea în vigoare a brevetului

Regula 49 Publicarea datelor privind brevetele eliberate

Regula 50 Taxele pentru menținerea brevetului în vigoare

Regula 51 Hotărârea de respingere a cererii

Regula 52 Duplicatul brevetului

CAPITOLUL X. CONTESTAREA HOTĂRÂRILOR ADOPTATE

Regula 53 Contestarea hotărârilor adoptate de Agenție

Regula 54 Contestarea hotărârilor adoptate de Comisia de Stat

Regula 55 Anularea brevetului

Anexa 1 Lista genurilor și speciilor botanice de plante ale căror soiuri sunt protejate conform Legii nr. 915/1996 privind protecția soiurilor de plante, aprobată de Guvernul Republicii Moldova

Dispozițiile prezentului Regulament stabilesc modul de aplicare a Legii privind protecția soiurilor de plante

CAPITOLUL I. DISPOZIȚII GENERALE

Regula 1. Definiții

Lege Legea nr. 915 privind protecția soiurilor de plante adoptată de Parlamentul Republicii Moldova la 11 iulie 1996, modificată prin Legea nr. 1079-XIV din 23 iunie 2000

Regulament Regulament de aplicare a Legii nr. 915/1996 privind protecția soiurilor de plante

Agenția Agenția de Stat pentru Protecția Proprietății Industriale

Ameliorator persoana fizică prin munca de creație a căreia a fost creat, depistat sau perfecționat un soi de plantă (autor al soiului)

Solicitant persoana fizică sau juridică care solicită, prin depunerea cererii de brevet pentru soi de plantă în conformitate cu Legea, eliberarea unui brevet pentru soi de plantă

Cerere cererea de brevet pentru soi de plantă

Titular de brevet persoana căreia i s-a acordat un brevet pentru soi de plantă

Sucesor în drepturi persoana fizică ori juridică care a dobândit fie dreptul la obținerea brevetului pentru soi de plantă, fie drepturile care decurg dintr-un brevet pentru soi de plantă, eliberat ca rezultat al unei succesiuni

Reprezentant în proprietate industrială persoana fizică atestată de AGEPI și înscrisă în Registrul Reprezentanților în Proprietate Industrială, împuternicită prin procură de solicitant sau titular să-l reprezinte în procedurile în fața AGEPI

Publicare făcut accesibil publicului (expunere în sala de lectură a bibliotecii Agenției a materialelor cererii, publicarea descrierii soiului în BOPI)

BOPI Buletin Oficial de Proprietate Industrială - secțiunea Soiuri de plante

Certificat Certificat de corespundere a soiului condițiilor de brevetabilitate

UPOV Uniunea Internațională pentru Protecția Soiurilor de Plante, care prin Actul din 1961 a încheiat Convenția privind protecția realizărilor în selecție, revizuită în Actele din 1972; 1978 și 1991

OMPI Organizația Mondială de Proprietate Intelectuală

Registrul Național al Cererilor de Brevet

Registrul Național al Cererilor de Brevet pentru Soi de Plantă în care sunt înscrise datele despre cererile de brevet depuse la Agenție

Registrul Național al Brevetelor

Registrul Național al Brevetelor pentru Soi de Plantă în care sunt înscrise datele privind brevetele eliberate pentru soi de plantă

Registrul Soiurilor de Plante

Registrul Soiurilor de Plante în care sunt înscrise soiurile de plante omologate de Consiliul Național al Republicii Moldova pentru Soiurile de Plante și recomandate pentru cultivare în țară

Consiliul Consiliul Național al Republicii Moldova pentru Soiurile de Plante

Comisia de Stat Comisia de Stat a Republicii Moldova pentru Încercarea Soiurilor de Plante

Încercarea la DUS Încercarea soiului nou la distinctivitate, omogenitate (uniformitate), stabilitate

Soi un grup de plante, creat ca rezultat al selecției și care în sensul Legii:

- este conform condițiilor de brevetabilitate;
- are caracterele unui anumit genotip sau ale unei combinații de genotipuri;
- se distinge de alte grupe de plante din același taxon botanic prin cel puțin unul din caractere;
- poate fi reprezentat prin una sau mai multe părți de plantă, cu condiția că această parte sau aceste părți pot fi folosite pentru reproducerea plantelor întregi

Soi candidat soiul pentru care la Agenție s-a depus o cerere de brevet pentru soi

Soi protejat soiul cultivat nou creat pentru care Agenția a acordat un brevet pentru soi

Soi esențial derivat soiul derivat dintr-un alt soi inițial, protejat, dacă este predominant derivat din soiul inițial sau un alt soi care este predominant derivat din soiul inițial și reține expresia caracteristicilor esențiale, rezultate dintr-un genotip al soiului inițial sau dintr-o combinație de genotipuri; soiul esențial derivat trebuie să se distingă clar de soiul inițial, protejat, prin una sau mai multe caracteristici ce pot fi precis descrise

Soi notoriu soi prezent într-o colecție de referință recunoscută, într-o bancă de gene sau într-un catalog/registru oficial și care se poate reproduce sau cultiva atunci când este necesar

Categorii ale soiului

clonul, linia, hibridul, populația

Material al soiului plante întregi, semințe, puieți, bulbi sau părți de plantă destinate înmulțirii sau comercializării în alte scopuri, decât reproducerea soiului

Regula 2. Condițiile de brevetabilitate a soiului

2.1. Conform art. 5 (1) din Lege, un soi este brevetabil numai în cazul în care îndeplinește condițiile de nouitate, distinctivitate, omogenitate și stabilitate.

2.2. Noutatea

2.2.1. Soiul este considerat nou, conform art. 6 din Lege, dacă la data depunerii cererii de brevet la Agenție sau la data invocării priorității amelioratorul, sau altă persoană cu acordul acestuia nu a vândut materialul soiului, sau nu l-a pus printr-un alt mod la dispoziția terților, în scopul exploatarea comercială:

- pe teritoriul Republicii Moldova cu mai mult de 1 an înaintea depunerii cererii de brevet;
- pe teritoriul altor state cu mai mult de 6 ani înaintea depunerii cererii de brevet pentru soi pentru pomi fructiferi, viță de vie și arbori ornamentali și cu mai mult de 4 ani pentru celelalte specii.

2.2.2. Soiul nu își pierde noutatea în cazul în care:

- face obiectul unui contract de transmitere a drepturilor, dacă anterior înregistrării cererii nu a avut loc exploatarea comercială a noului soi;
- face obiectul unui acord între ameliorator și o altă persoană, în virtutea căruia amelioratorul autorizează producerea materialului de înmulțire sub controlul său;
- face obiectul unui acord al amelioratorului cu un terț privind efectuarea unui studiu sau experiment în plin câmp sau în laborator ori al unor experimentări pe un eșantion mic de plante în vederea evaluării noului soi;
- a fost pus la dispoziția unui terț, sub formă de material de înmulțire sau de material recoltat, ca urmare a folosirii în scopuri specificate la art. 14 din Lege și care nu este folosit pentru înmulțiri ulterioare;
- a fost expus de către amelioratorul lui într-o expoziție internațională recunoscută oficial;
- a fost pus la dispoziția unui organism oficial în cadrul unei obligații legale pe bază de contract, în vederea producerii, reproducerii, multiplicării, condiționării sau depozitării, fără ca persoana care a solicitat protecția să-și piardă dreptul asupra soiului, cu condiția că nici o altă punere la dispoziție în scop comercial să nu fi fost făcută anterior.

2.3. Distinctivitatea

2.3.1. Un soi este considerat distinct, conform art. 7 (1) din Lege, dacă se deosebește clar prin unul sau mai multe caractere importante sau relevante de orice alt soi a cărui existență este notorie la data depunerii cererii de brevet la Agenție, sau, după caz, la data de prioritate invocată. Cuvântul "important" trebuie interpretat în mod constant ca semnificând "important pentru distinctivitatea soiului" și nu ca valoare ce o conferă caracterul dat soiului, ori a utilizării lui practice.

2.3.2. Caracterele care definesc și determină distinctivitatea unui nou soi pot fi de natură morfologică, fiziologică și /sau biochimică, cu condiția ca aceste caractere să poată fi recunoscute și descrise.

2.3.3. Conform art. 7 (2) din Lege, notorietatea unui soi nou poate fi stabilită pe baza faptului utilizării acestuia, existenței soiului în registre oficiale sau într-o colecție de referință de soiuri recunoscută internațional,

pe baza descrierii lui detaliate în una din publicații sau în cererea de brevet, cu condiția că în urma depunerii acestei cereri a fost eliberat brevetul.

Datele se consideră notorii dacă sunt cuprinse într-o sursă de informație la care are acces orice persoană sau dacă conținutul sursei i-a fost comunicat acesteia în mod legal.

2.4. Omogenitatea (Uniformitatea)

2.4.1. În conformitate cu art. 8 din Lege, un soi este considerat omogen dacă, luând în considerare particularitățile lui de reproducere, plantele de acest soi sunt suficient de omogene în caracterele lor.

2.4.2. Pentru soiurile care se înmulțesc pe cale vegetativă și pentru soiurile care sunt obținute din plante autopolenizatoare, gradul de omogenitate se stabilește în funcție de specie.

2.4.3. Pentru soiurile care aparțin speciilor cu polenizare încrucișată și care au un grad mare de eterogenitate, nivelul de omogenitate cerut este măsurat în relație cu cel găsit la soiurile de comparație.

2.5. Stabilitatea

2.5.1. Soiul este considerat stabil, conform art. 9 din Lege, dacă după înmulțiri repetate sau în cazul unui ciclu special de înmulțire, la sfârșitul fiecărui ciclu, caracterele relevante pentru stabilirea distinctivității sau oricare alte caractere folosite pentru descrierea soiului rămân neschimbate.

2.5.2. Hibridul trebuie să fie stabil în caracterele lui principale după terminarea ciclului de reproducere exclusiv prin repetarea încrucișărilor inițiale ale formelor parentale.

CAPITOLUL II. CEREREA DE BREVET

Regula 3. Confidențialitatea cererii

Datele cuprinse în cererea de brevet sunt confidențiale până la publicarea acestora de către Agenție, divulgarea lor fiind interzisă, conform art. 35 (4) lit. a) din Lege.

Regula 4. Depunerea cererii

4.1. Cererea de brevet se depune la Agenție, personal sau prin reprezentantul în proprietate industrială, de către persoana fizică sau juridică care, conform art. 11 din Lege, are dreptul la eliberarea brevetului pentru soi.

4.2. Solicitantul poate depune cererea de brevet la organele competente din alte state membre UPOV, anterior obținerii brevetului de la Oficiul în care a depus cererea inițială.

4.3. Cererea de brevet se depune la Agenție:

- direct (în acest caz persoana care depune cererea prezintă un act de identitate);
- prin poștă (corespondență simplă și recomandată);
- prin fax sau poștă electronică cu condiția prezentării în termen de 2 luni a originalului sau copiei acestuia, autentificate în mod corespunzător de către un organ oficial.

4.4. În toate cazurile Agenția menționează pe cerere anul, luna și ziua primirii cererii în ordine cronologică și notifică solicitantului primirea cererii de brevet.

Regula 5. Reprezentarea

5.1. Conform art. 39 (1) din Lege, persoanele fizice sau juridice cu domiciliul stabil în Republica Moldova își gestionează afacerile în domeniul protecției soiurilor personal sau prin reprezentantul în proprietate industrială, împuternicit printr-o procură.

5.2. Reprezentarea solicitantului în fața Agenției prin reprezentantul în proprietate industrială este asigurată în limitele împuternicirilor stabilite prin procură.

5.3. Persoanele fizice cu domiciliul în afara Republicii Moldova și persoanele juridice cu reședință permanentă în străinătate sau mandatarii lor autorizați sunt reprezentați în fața Agenției numai prin reprezentantul în proprietate industrială din Republica Moldova, conform art. 39 din Lege, dacă convențiile internaționale la care Republica Moldova este parte nu prevăd altfel.

5.4. Dacă sunt mai mulți solicitanți, iar aceștia nu sunt reprezentați în fața Agenției printr-un reprezentant în proprietate industrială, în cererea de brevet se va indica unul din solicitanți, care este desemnat pentru corespondența cu Agenția, în caz contrar Agenția va purta corespondența cu primul solicitant înscris în cerere.

5.5. Orice acțiune a reprezentantului în proprietate industrială și a solicitantului împuternicit sau orice acțiune față de ei are aceleași efecte ca și acțiunile efectuate de toți solicitanții sau față de toți aceștia.

5.6. Reprezentantul în proprietate industrială activează în conformitate cu regulamentul aprobat de Guvern.

Regula 6. Conținutul cererii

6.1. Conform art. 17 (1) din Lege, cererea se depune pentru un soi pe un formular-tip, elaborat de Agenție cu indicarea datelor suficiente pentru identificarea amelioratorului, solicitantului.

Cererea va include o declarație din partea solicitantului care certifică pe răspunderea sa că soiul pentru care este cerută protecția nu a fost exploatat comercial în sensul prevederilor art. 6 din Lege.

Cererea va include propunerea de denumire a soiului nou.

6.2. În conformitate cu art. 17 (2) din Lege, la cerere se anexează următoarele documente:

- a) descrierea standardizată a soiului sau chestionarul tehnic, completat în conformitate cu normele internaționale privind descrierea soiurilor protejate, care îl dezvăluie în mod expres și deplin, suficient pentru reproducerea lui;
- b) fotografiile în culori și alb-negru și reprezentări grafice, necesare pentru identificarea soiului;
- c) actul de prioritate, în caz de necesitate;
- d) procura de reprezentare a solicitantului sau titularului întocmită în limba de stat sau însoțită de traducerea autentificată, în limba de stat, în cazul depunerii cererii prin reprezentant în proprietate industrială;
- e) dovada de plată a taxei în cuantumul stabilit sau temeiul pentru scutirea de plată a taxei ori pentru reducerea acesteia.

6.3. La cererea Agenției solicitantul este obligat să furnizeze informații asupra cererilor respective pe care le-a depus și brevetelor respective care i-au fost acordate în străinătate.

6.4. Cererea, descrierea soiului sau chestionarul tehnic, fotografiile și reprezentările grafice alcătuiesc setul de documente, care constituie depozitul național reglementar și care se înregistrează în Registrul Național al Cererilor de Brevet.

6.5. Conform art. 17(3) din Lege, data depunerii cererii de brevet se consideră data constituirii la Agenție a depozitului național reglementar.

Regula 7. Limba cererii

7.1. Cererea de brevet se depune, conform art. 17 (5) din Lege, în limba de stat.

7.2. Se admite depunerea documentelor cererii de brevet, cu excepția cererii propriu-zise, în una din limbile de comunicare internațională: engleză, germană, franceză, rusă. În acest caz traducerea documentelor cererii în limba de stat, legalizată în mod corespunzător, se depune la Agenție o dată cu depunerea cererii sau în termen de 2 luni de la data depunerii acesteia. În cazul neprezentării traducerii în termenul stabilit cererea se consideră retrasă.

Regula 8. Prezentarea documentelor cererii

8.1. Cererea de brevet se depune în 4 exemplare pe un formular-tip aprobat de Agenție, tipărită la mașina de scris sau la calculator, clar și lizibil și trebuie să conțină datele indicate la reg. 9 din prezentul Regulament.

8.2. Descrierea soiului, fotografiile (color și alb-negru) sau alte reproduceri grafice se depun în 4 exemplare. Fotografia sau reproducerea grafică a soiului se prezintă pe o filă standard pe fond de scară liniară cu indicarea unităților de măsură (mm, cm, dm etc.), numerotând figurile și indicând denumirea soiului.

8.3. Actul de prioritate în cazul invocării priorității soiului se prezintă în 3 exemplare, procura se prezintă în 2 exemplare, alte documente se prezintă într-un exemplar.

8.4. Documentele prevăzute în reg. 6.2 alin. d), e) din prezentul Regulament se depun la Agenție o dată cu cererea de brevet sau în termen de 2 luni de la data constituirii depozitului național reglementar. Dacă solicitantul nu va depune în termenul indicat documentele prevăzute în reg. 6.2 alin. d), e) din prezentul Regulament sau nu va depune o cerere de prelungire a termenului stabilit, dar nu mai mult decât cu 3 luni de la data expirării termenului indicat și cu condiția plății taxei corespunzătoare, conform art. 25 (1) din Lege, procedura cu privire la cerere se suspendă.

8.5. Actele de prioritate a soiului, conform art. 19 (3) din Lege, pot fi prezentate la Agenție în termen de 3 luni de la data depunerii cererii.

8.6. Nerespectarea termenelor indicate la art. 19 (2) și (3) din Lege, precum și neachitarea taxei pentru stabilirea priorității în conformitate cu art. 19 (4) din Lege conduc la nerecunoașterea priorității invocate.

Regula 9. Formularul cererii

9.1. Toate rubricile formularului cererii trebuie completate clar și lizibil, textul fiind tipărit la mașina de scris sau cules la calculator.

La rubrica "Referință" solicitantul sau reprezentantul în proprietate industrială va indica datele sale de referință, numărul și data de ieșire.

9.2. La rubrica I sunt indicate datele de identificare ale solicitantului (numele, prenumele sau denumirea, codul țării conform normei ST. 3 OMPI, adresa completă, telefonul, faxul cu indicativul zonei, contul bancar).

Pentru persoanele fizice se va indica codul țării al cărei cetățeni sunt, iar în cazul apatrizilor, domiciliul ori țara în care au întreprindere industrială sau comercială.

Pentru persoanele juridice se va indica codul țării în conformitate cu legislația căreia s-au instituit.

În conformitate cu legislația Republicii Moldova, întreprindere străină se consideră unitatea, al cărei capital statutar este constituit exclusiv din investiții străine.

În cazul mai multor solicitanți aceste date se vor indica pentru fiecare în parte.

În cazul în care spațiul dat va fi insuficient, completarea se va face pe o filă aparte, care se va anexa la cerere.

9.3. La rubrica II se vor indica:

- a) datele de identificare ale reprezentantului în proprietate industrială: numele, prenumele, adresa completă, codul țării conform normei ST. 3 OMPI, telefonul, faxul cu indicativul zonei, contul bancar și numărul procurii;
- b) datele persoanei desemnate pentru corespondența cu Agenția, în cazul în care sunt mai mulți solicitanți și nu este desemnat un reprezentant în proprietate industrială, numele, prenumele, adresa completă, codul țării conform normei ST. 3 OMPI, telefonul, faxul cu indicativul zonei, contul bancar și numărul procurii;

9.4. La rubrica III se va indica numărul articolului și alineatului din Lege, în baza căruia se solicită eliberarea brevetului, și anume:

- a) art. 11 (1), conform căruia dreptul la brevet aparține amelioratorului sau succesorului său în drepturi, inclusiv succesorului prin moștenire legală sau testamentară, succesorului conform contractului de cesiune;

b) art. 11 (3), art. 12 (1), conform cărora soiul este considerat ca fiind creat în exercitarea atribuțiilor de serviciu, dacă la crearea acestuia amelioratorul:

- i) a exercitat atribuțiile conferite de funcția deținută;
- ii) a exercitat atribuțiile conferite în mod special în scopul creării unui soi nou;
- iii) a folosit mijloace materiale sau financiare puse la dispoziție de patron sau de persoana care l-a însărcinat să creeze soiul, precum și cunoștințele și experiența dobândite în timpul serviciului,

c) art. 12 (3), conform căruia, dacă patronul, în termen de 60 de zile de la data la care a fost informat de către ameliorator despre crearea unui nou soi, nu va depune cerere de brevet, nu va cesiona altei persoane dreptul la depunerea cererii și nu-i va da amelioratorului o dispoziție în scris privind păstrarea în secret a soiului creat, amelioratorul are dreptul în acest caz să depună cererea de brevet și să obțină brevetul pe numele său.

La aceeași rubrică se vor indica datele despre soi, și anume:

- a) specia și genul (taxonul botanic), cărora le aparține soiul de plantă (denumirea națională și denumirea latină);
- b) denumirea soiului: propusă sau definitivă;
- c) țara în care soiul a fost creat (codul țării conform normei ST. 3 OMPI).

9.5. La rubrica IV se va completa printr-un "X" una din căsuțele prevăzute dacă, la data depunerii cererii de brevet la AGEPI, amelioratorul / solicitantul declară pe propria răspundere că materialul soiului de plantă, care corespunde criteriului art. 6 din Lege, a fost vândut sau oferit spre vânzare.

La rubrica IV a) se va indica data comercializării și denumirea soiului de plantă pe teritoriul Republicii Moldova.

La rubrica IV b) se va indica data comercializării și denumirea soiului de plantă în altă țară, cu indicarea codului țării conform normei ST. 3 OMPI.

La rubrica IV c) se va indica dacă a fost primită sau nu autorizația amelioratorului pentru comercializarea soiului.

9.6. La rubrica V se va completa printr-un "X" una din cele două căsuțe prevăzute, respectiv căsuța care corespunde situației cererii de brevet pentru soi de plantă.

În cazul în care amelioratorul(ii) este (sunt) același (aceiași) cu solicitantul, se va completa rubrica (75) a.

În cazul în care amelioratorul(ii) va fi (vor fi) menționat(ți) la rubrica VIII, se va completa rubrica (72) b.

9.7. La rubrica VI se va indica țara sau oficiul, data și numărul primei cereri, în cazul în care solicitantul dorește să invoce prioritatea convențională. Dacă prima cerere, a cărei prioritate se invocă este regională sau internațională, în loc de țară se va indica oficiul în care a fost depusă prima cerere. Dacă au fost invocate priorități multiple, atunci la această rubrică se vor înscrie datele indicate mai sus pentru fiecare prioritate în parte.

9.8. La rubrica VII se va indica în compartimentele corespunzătoare numărul de exemplare prezentate, numărul de pagini ale fiecărui exemplar, iar în căsuțe se completează cu "X" documentele depuse.

Documentele anexate, care nu sunt prevăzute în formularul cererii, sunt indicate în compartimentul "alte documente".

9.9. La rubrica VIII se vor declara toți amelioratorii cu indicarea numelui, prenumelui.

Amelioratorii naționali vor indica adresa completă a domiciliului, codul țării conform normei ST. 3 OMPI cu prezentarea semnăturii.

Amelioratorii străini vor indica, la această rubrică, numele complet și codul țării conform normei ST. 3 OMPI.

În cazul în care spațiul dat va fi insuficient pentru înscrierea datelor necesare, completarea se va face pe o filă aparte.

9.10. Cererea va fi semnată de către solicitant la rubrica IX și se va indica data semnării. Dacă solicitantul este persoană juridică, cererea va fi semnată de conducătorul unității și ștampilată. În acest caz se va indica funcția semnatarului.

Dacă sunt mai mulți solicitanți, cererea va fi semnată de toți solicitanții.

Dacă cererea este depusă prin reprezentant în proprietate industrială, ea va fi semnată de acesta. Semnătura va fi descifrată prin indicarea numelui și prenumelui semnatarului.

9.11. În cazul în care unele date sunt prezentate pe o filă suplimentară acestea se semnează conform modului stabilit în reg. 9.10 din Regulament.

9.12. Dacă cererea nu este semnată, un exemplar al formularului cererii va fi returnat de către Agenție solicitantului pentru ca acesta, în termen de 2 luni, să-l restituie semnat.

În acest caz data depunerii cererii se păstrează, în caz contrar cererea de brevet se consideră nedepusă.

9.13. Rubricile X și XI se completează de către Agenție.

La rubrica X a) se va indica numele, prenumele și numărul actului de identitate ale persoanei, care a depus documentele cererii la Agenție.

La rubrica X b) va semna persoana care a primit documentele cererii, semnătura fiind descifrată prin indicarea numelui și prenumelui.

9.14. La rubrica XI se completează numărul și data de ieșire a documentului. Un exemplar al cererii se va transmite solicitantului în calitate de notificare privind rezultatul pozitiv al examinării formale.

CAPITOLUL III. DENUMIREA SOIULUI

Regula 10. Condițiile de atribuire a denumirii soiului

10.1. Solicitantul notifică în cerere propunerea de denumire a soiului, care include și denumirea lui generică. Agenția poate respinge denumirea dacă ea nu satisface condițiile stabilite la art. 18 din Lege și reg. 10 din prezentul Regulament. Un soi de plantă trebuie să fie desemnat cu aceeași denumire în toate documentele cererii.

10.2. Denumirea soiului va face posibilă identificarea soiului în cauză pe piață, fără riscul de a induce în eroare cumpărătorul, conform art. 18 (2) din Lege.

10.3. Denumirea soiului trebuie să fie diferită de orice altă denumire a altui soi existent, cunoscut, protejat sau înscris într-un catalog de soiuri protejate și care aparține unei specii sau subspecii, varietăți, subvarietăți de plante, înrudită îndeaproape cu soiul și de rangul botanic cel mai inferior pentru care se solicită protecție.

10.4. Denumirea soiului nu trebuie să fie compusă numai din cifre, cu excepția cazurilor recunoscute ca făcând parte din practica internațională de desemnare pentru denumirea acelei specii (art. 18 (2) lit. a) din Lege).

10.5. Denumirea soiului:

- a) trebuie să fie alcătuită din cel mult trei cuvinte cu ori fără înțeles preexistent și să fie susceptibilă de a fi folosită ca și denumirea generică a soiului;
- b) nu trebuie să cuprindă elemente care la expirarea termenului de protecție a varietății vor preveni ori împiedica folosirea liberă a unei astfel de denumiri, ori vor preveni comercializarea liberă a soiului;
- c) nu trebuie să fie susceptibilă la infracțiune (adică nu trebuie să contravină principiilor umane și de morală);
- d) nu trebuie să fie identică, să aducă atingere sau să creeze risc de confuzie cu o altă denumire comercială a altui soi sau a unei mărci etc., sau a unui alt drept de proprietate industrială, sau intelectuală protejat anterior.
- e) nu trebuie să fie nepotrivită din motive lingvistice, greu de memorizat sau de pronunțat;
- f) nu trebuie să sugereze că soiul candidat derivă din / ori se referă la alt soi când nu este cazul;
- g) nu trebuie să includă cuvinte de tipul "soi", "formă", "hibrid", "varietate" și "încrucișare" ori traduceri ale unor astfel de cuvinte.

10.6. Este interzisă folosirea denumirii soiului protejat pentru desemnarea altui soi înrudit și care ar putea da naștere la confuzii cu privire la caracterele sale distincte, pe teritoriul Republicii Moldova, pe toată perioada de valabilitate a brevetului pentru soi.

10.7. Interdicția prevăzută la reg. 10.6 din prezentul Regulament se menține și după expirarea termenului de valabilitate a brevetului pentru soi, conform art. 18 (2) lit. d) din Lege.

10.8. Dacă o cerere de brevet pentru același soi este depusă în Republica Moldova și în alte state-membre ale Convenției UPOV, soiul se înregistrează cu aceeași denumire în afară de cazurile când:

- a) denumirile sunt apreciate de Agenție ca fiind nepotrivite pentru acest soi;
- b) denumirile au fost folosite anterior de către terți pentru acel soi sau pentru alt soi creând confuzie pe piața autohtonă.

În situațiile prevăzute la lit. a), b), Agenția notifică solicitantului să propună o altă denumire pentru soiul candidat.

10.9. Conform art. 18 (4) din Lege, dacă, în virtutea unui drept dobândit anterior, folosirea unei

denumiri a soiului este interzisă persoanei, care, conform art. 18 (5) din Lege este obligată să o folosească, Agenția poate cere de la solicitant prezentarea altei denumiri pentru soiul în cauză.

10.10. Dacă Agenția consideră că sunt îndeplinite condițiile prevăzute la art. 18, denumirea propusă de solicitant pentru soiul candidat la protecție este publicată în BOPI.

10.11. În termen de 3 luni de la data publicării orice persoană interesată poate formula obiecții în scris și motivat referitoare la denumirea soiului candidat.

10.12. Agenția notifică obiecțiile solicitantului și îl invită să depună răspuns în termen de o lună de la data primirii notificării.

10.13. Noua propunere de denumire a soiului va fi supusă examinării și va fi publicată în BOPI, dacă îndeplinește condițiile art. 18 din Lege.

10.14. Denumirea înregistrată este menționată în brevetul pentru soi de plantă și se înscrie în Registrul Național al Brevetelor.

Regula 11. Depunerea cererii de înregistrare a denumirii noi a soiului

11.1. În termenul stabilit de Agenție (reg.10.12) solicitantul va transmite la Agenție o nouă propunere de denumire a soiului.

11.2. Cererea se depune în 4 exemplare pe un formular-tip elaborat de Agenție, rubricile căruia trebuie completate clar și lizibil, textul fiind tipărit la mașina de scris sau cules la calculator. Cererea trebuie să fie însoțită de dovada de plată a taxei corespunzătoare.

11.3. La rubrica "Referință" solicitantul sau reprezentantul în proprietate industrială va indica datele sale, numărul și data de ieșire.

La rubrica I se va indica denumirea propusă inițial în cererea de brevet pentru soi de plantă sau referința amelioratorului privind soiul de plantă pentru care se solicită protecție.

Dacă cererea de înregistrare a denumirii se depune la Agenție mai târziu decât cererea de brevet pentru soi, la rubrica I se va indica numărul și data depunerii cererii de brevet pentru soi de plantă.

În cazul în care cererea de înregistrare a denumirii noi a soiului se depune la Agenție concomitent cu cererea de brevet pentru soi de plantă, rubrica I nu se va completa.

11.4. La rubrica II sunt indicate datele de identificare ale solicitantului: numele, prenumele, denumirea, codul țării conform normei ST. 3 OMPI, adresa completă, telefonul, faxul cu indicativul zonei, contul bancar.

Pentru persoanele fizice se va indica țara al cărei cetățean este, iar în cazul apatrizilor, domiciliul ori țara în care au întreprindere industrială sau comercială.

Pentru persoanele juridice se va indica codul țării în conformitate cu legislația căreia s-au instituit. În conformitate cu legislația Republicii Moldova, întreprindere străină se consideră unitatea, al cărei capital este exclusiv străin.

În cazul mai multor solicitanți datele acestea se vor indica pentru fiecare în parte. În cazul în care spațiul dat va fi insuficient, completarea se va face pe o filă aparte.

11.5. La rubrica III se va indica specia și genul (taxonul botanic), la care aparține soiul de plantă (denumirea națională și denumirea latină).

11.6. La rubrica IV se va indica denumirea soiului de plantă (cu majuscule) pentru care se solicită înregistrarea.

11.7. La rubrica V se vor indica datele referitoare la denumirea propusă sau înregistrată în alte state membre ale UPOV, în ordine cronologică (anul - luna - ziua), și anume:

- a) țara sau oficiul, inclusiv codul țării conform normei ST. 3 OMPI;
- b) stadiul de examinare a cererii, folosind următoarele abrevieri:
A – cerere în stadiul pronunțării hotărârii; B – denumire respinsă; C – denumire retrasă; D – denumire acceptată;
- c) denumirea, în cazul în care ea diferă de cea indicată la rubrica IV.

11.8. Rubrica VI se completează dacă denumirea propusă de solicitant a fost depusă sau înregistrată ca marcă în țara cererii (țara cererii va fi considerată țara în care cererea a fost depusă inițial), într-un stat membru al UPOV sau la Biroul Internațional al OMPI, referitor la produse identice sau similare în conformitate cu Legea privind mărcile și denumirile de origine a produselor nr. 588/1995, indicându-se următoarele:

- a) țara unde a fost propusă denumirea cu indicarea codului țării conform normei ST. 3 OMPI;

- b) data depozitului;
- c) data înregistrării denumirii;
- d) numărul de înregistrare.

11.9. Dacă a avut loc renunțarea la marcă (în cazul în care renunțarea la marcă este prevăzută în acordurile încheiate cu alte țări) solicitantul va completa printr-un "X" căsuța prevăzută la rubrica VII.

11.10. Rubrica VIII se completează de AGEPI.

Cererea se va semna de către solicitant sau reprezentant la rubrica VIII și se va indica data semnării. Dacă solicitantul este persoană juridică, cererea va fi semnată de conducătorul unității și ștampilată. În acest caz se va indica funcția semnatarului.

Dacă sunt mai mulți solicitanți, cererea va fi semnată de toți solicitanții. Dacă cererea este depusă prin reprezentant în proprietate industrială, ea va fi semnată de acesta.

Semnătura va fi descifrată prin indicarea numelui și prenumelui semnatarului.

11.11. Rubrica IX se completează de AGEPI.

La rubrica IX a) se va indica numele, prenumele și numărul actului de identitate ale persoanei care a depus documentele cererii la AGEPI.

La rubrica IX b) va semna persoana care a primit documentele cererii, semnătura fiind descifrată prin indicarea numelui și prenumelui semnatarului.

CAPITOLUL IV. DOCUMENTE ANEXATE LA CEREREA DE BREVET

Regula 12. Descrierea soiului

12.1. Descrierea oficială a soiului nou este eliberată de Comisia de Stat în cazul în care soiul a trecut deja încercarea la DUS.

12.2. Descrierea soiului trebuie să dezvăluie noul soi în mod concis, complet, precis și să fie astfel redactată încât o persoană de specialitate în domeniul corespunzător să poată înțelege care este instituția unde a fost obținut, ce metode au fost utilizate (de ameliorare, de reproducere etc.) și care este originea soiului nou (genitorii etc.).

12.3. În cazul în care soiul n-a trecut încercarea la DUS în cadrul Comisiei de Stat, solicitantul va prezenta chestionarul tehnic al soiului pentru care se solicită protecție completat conform cerințelor reg. 13 din prezentul Regulament.

Regula 13. Chestionarul tehnic

13.1. Formularul-tip al chestionarului tehnic, elaborat la Agenție, se va completa în 4 exemplare. Toate rubricile chestionarului tehnic vor fi completate clar și lizibil, textul fiind tipărit la mașina de scris. Răspunsurile la întrebările notate în acest chestionar trebuie să fie veridice pentru a nu face dificil procesul de examinare preliminară a cererii, efectuată de Agenție, și de testare la DUS, efectuată de Comisia de Stat.

13.2. La rubrica 1 se va indica denumirea culturii (genul, specia) în limba latină și în limba de stat.

13.3. La rubrica 2 se vor indica datele despre solicitant (numele și adresa).

13.4. La rubrica 3 se va indica denumirea propusă sau referința amelioratorului privind soiul candidat.

13.5. La rubrica 4 se vor indica datele privind:

- a) originea cu indicarea genitorilor soiului nou;
- b) metoda de încrucișare, tipul de variabilitate, metoda de ameliorare;
- c) metoda de reproducere a soiului nou, eventual și schema de lucru.

13.6. La rubrica 5 se vor indica caracteristicile relevante ale soiului candidat în conformitate cu principiile de testare la DUS. Numerele din paranteze ce se referă la caracterele incluse în chestionarul tehnic trebuie să corespundă numerelor caracteristicilor din Tabelul de caractere ale culturii solicitate, elaborat de UPOV și anexat la acest chestionar tehnic.

13.6.1. Fiecare caracter inclus în chestionarul tehnic va fi apreciat cu o notă (1-9) în conformitate cu indicele de expresie al caracterului dat pentru cultura în cauză.

13.7. La rubrica 6 se vor indica soiurile similare (în mod obligator se vor indica 2-3 soiuri cunoscute și utilizate în producție, care sunt mai apropiate prin caracteristicile lor de soiul candidat) și, acolo unde este posibil, deosebirile soiului candidat de aceste soiuri, menționând:

- a) denumirea soiurilor similare;
- b) caracteristicile după care aceste soiuri diferă;
- c) indicii de expresie ai soiurilor similare;
- d) indicii de expresie ai soiului candidat.

În cazul identității indicilor de expresie ai soiurilor similare și ai soiului candidat, se va indica diferența indicilor de expresie.

13.8. La rubrica 7 se va nota orice informație adăugătoare care va contribui la identificarea soiului și stabilirea distinctivității lui, inclusiv:

- a) rezistența la dăunători, boli (cu indicarea denumirii biotipului în limbile latină și de stat);
- b) rezistența la condiții meteorologice nefavorabile (ger, arșiță, polignire etc.);
- c) condiții speciale de examinare a soiului la DUS;
- d) altă informație.

13.9. Chestionarul tehnic completat este semnat de solicitant sau reprezentantul în proprietate industrială (numele și prenumele, lizibil) cu indicarea datei semnării.

Regula 14. Fotografii și reprezentări grafice

14.1. La chestionarul tehnic completat este necesar de a anexa fotografii color și alb-negru sau reproduceri grafice (dimensiuni 60 x 60 mm, dimensiunea maximă fiind de 180 x 240 mm), câte 4 exemplare, cu o reflectare clară și precisă a obiectului.

14.2. Fotografiile trebuie să ilustreze plantele în întregime (vedere generală) și organe separate (tulpină, frunze, flori, inflorescențe, fructe întregi sau în secțiune, semințe).

14.3. În cazul în care sunt depuse cereri pentru soiuri de flori și plante decorative trebuie anexate în mod obligator fotografii color în câteva variante sau negative color, care vor ilustra nuanțele culorii noului soi.

Regula 15. Dovada de plată a taxei

15.1. La cererea de brevet se anexează dovada de plată a taxei stabilite, conform Hotărârii Guvernului Republicii Moldova nr. 1176 din 07 decembrie 1998 sau un act care certifică temeiul pentru scutirea sau reducerea de taxă.

15.2. Documentul care constituie dovada de plată a taxei în valută națională este o copie a dispoziției de plată autentificată de banca împuternicită, o chitanță de încasare eliberată de contabilitatea Agenției sau o recipisă de mandat poștal.

15.3. Documentul care constituie dovada de plată a taxei în dolari SUA este o copie de dispoziție de plată autentificată de banca împuternicită.

15.4. Dovada de plată a taxei trebuie să conțină numărul de înregistrare al dosarului ori numărul cererii de brevet și, în toate cazurile, denumirea procedurii pentru care a fost plătită taxa.

Regula 16. Procura

16.1. La cererea depusă prin reprezentant în proprietate industrială se anexează un act care certifică împuternicirile lui, în formă de procură dată de solicitant. Procura se întocmește în scris, sub semnătura privată a solicitantului.

16.2. În procură se indică data semnării (fără ea procura nu este valabilă) și numărul.

16.3. Procura pentru reprezentarea unei persoane străine poate fi eliberată reprezentantului în proprietate industrială, care activează în conformitate cu regulamentul aprobat de Guvern, direct de această persoană sau reprezentantul care are procura corespunzătoare dată de solicitant. În ultimul caz la cerere se anexează ambele procuri (lanțul de procuri).

16.4. Solicitantul poate autoriza prin intermediul procurii gestionarea afacerilor lui de către reprezentantul în proprietate industrială referitoare la următoarele acțiuni:

- a) semnarea cererii de brevet pentru soi sau a altor documente, referitoare la soiuri;
- b) prezentarea datelor despre soiurile solicitate sau incluse în Registrul Soiurilor de Plante;
- c) corespondența referitoare la soiurile solicitate sau incluse în Registrul Soiurilor de Plante;
- d) achitarea taxelor pentru depunerea cererii și efectuarea procedurilor de examinare a soiului de plantă;
- e) depunerea cererii de retragere a cererii de brevet pentru soi de plantă;
- f) depunerea cererii de excludere a soiului din Registrul Soiurilor de Plante;
- g) alte activități.

16.5. Procura se poate referi la :

- a) toate culturile și soiurile de plante;
- b) exclusiv la unele soiuri (se vor enumera care anume).

Regula 17. Actul de prioritate

17.1. Actul de prioritate, conform art. 34 din Convenția UPOV, trebuie să conțină un certificat de prioritate eliberat de oficiul de brevete la care a fost depusă cererea inițială, din care să rezulte data depunerii ei și o copie a cererii inițiale, la care se anexează o traducere conformă în limba de stat a actului de prioritate.

17.2. Actul de prioritate a soiului poate fi depus la Agenție concomitent cu depunerea cererii de brevet sau în termen de 3 luni de la data constituirii depozitului național reglementar.

Regula 18. Autorizația privind dreptul la invocarea priorității

18.1. În cazul în care solicitantul invocă un drept de prioritate care aparține altei persoane, pentru recunoașterea priorității este necesară depunerea la Agenție a unei autorizații din partea cedentului, din care să rezulte că solicitantul are dreptul să invoce prioritatea conform cererii inițiale. În acest caz persoana care a depus cerere la Agenție și a cedat dreptul de prioritate altei persoane decede din dreptul de prioritate referitor la prima cerere.

18.2. Termenul de depunere a autorizației este de 3 luni de la data invocării priorității, în caz contrar Agenția nu va recunoaște prioritatea invocată.

Regula 19. Semnarea documentelor cererii

19.1. Semnăturile puse pe documentele cererii, conform prevederilor prezentului Regulament, sunt urmate de indicarea numelui și prenumelui persoanei semnatare.

19.2. Dacă documentele sunt semnate de către o persoană oficială, se indică funcția semnatarului, iar pe semnătură se aplică ștampila.

19.3. În cazul indicării funcției semnatarului, se prezintă denumirea oficială completă a unității.

CAPITOLUL V.

REDACTAREA MATERIALELOR CERERII

Regula 20. Terminologia și marcările convenționale

20.1. În descriere, chestionarul tehnic și în materialele explicative, precum și în alte materiale ale cererii, se folosesc termeni și abrevieri standard, iar în lipsa lor, termeni și abrevieri notorii în literatura științifică și agricolă.

20.2. În cazul în care se folosesc termeni și marcări care nu au o aplicare largă în literatură, semnificația lor se explică în text la prima folosire.

20.3. Toate marcările convenționale se descifrează.

20.4. În toate documentele cererii se respectă unitatea terminologiei, adică aceleași elemente se

numesc la fel. Condiția unității terminologiei se referă de asemenea la unitățile de măsură fizice și la marcările convenționale folosite.

20.5. Mărimile fizice se exprimă în unitățile Sistemului Internațional de Unități în vigoare.

Regula 21. Expresii și materiale inadmisibile

21.1. Cererea de brevet nu trebuie să conțină expresii, desene, figuri, fotografii și alte materiale care contravin ordinii publice și bunelor moravuri.

21.2. Cererea de brevet nu trebuie să conțină declarații denigratoare, referitoare la soiurile de plante sau procesele de ameliorare, precum și la cererile sau brevetele altor persoane; expresii sau date care evident nu se referă la soiul de plantă.

21.3. Simpla menționare a dezavantajelor soiurilor cunoscute prezentate în descriere sau chestionarul tehnic nu se consideră element inadmisibil.

Regula 22. Textul documentelor

22.1. Toate documentele cererii de brevet se redactează astfel încât să fie posibilă păstrarea lor îndelungată și reproducerea nemijlocită ori de câte ori este necesar.

22.2. Fiecare filă se folosește numai pe o față, amplasând rândurile paralel cu marginea scurtă a filei.

22.3. Fiecare document al cererii de brevet începe cu o filă separată.

22.4. Documentele cererii se întocmesc pe o filă de hârtie albă, rezistentă, netedă, netransparentă și mată de format 210 x 297 mm.

22.5. În fiecare document al cererii a doua și următoarele file se numerotează cu cifre arabe, în ordine crescândă, la mijlocul părții de sus a filei.

22.6. Documentele se tipăresc cu caractere de culoare neagră la 1,5 intervale, cu înălțimea literelor majuscule nu mai mică de 2,1 mm, la calculator, folosind fontul Times New Roman CE cu mărimea 14.

22.7. La cerere pot fi anexate materiale înscrise pe dischetă în Windows.

Regula 23. Desene și reprezentări grafice

23.1. Reproducerea materialelor grafice se execută pe hârtie rezistentă, albă, netedă, cu linii negre pronunțate și cu hașurări clare, fără estompări și colorare, care să asigure desenului contrastul necesar pentru copierea prin metode electrostatice.

23.2. Scara și claritatea reproducerilor se aleg astfel încât la reproducerea lor cu micșorare liniară a dimensiunilor până la 2/3 să rămână distincte toate detaliile.

23.3. Pe filele conținând desene nu se indică titlul, solicitantul și amelioratorul soiului. Filele nu vor avea chenar sau alte linii care să delimiteze desenele. Marginile minime libere ale filelor trebuie să fie pe fiecare latură de 25 mm.

23.4. Fiecare element din desen se execută proporțional cu toate celelalte elemente, cu excepția cazurilor în care pentru reproducerea clară a elementului este necesară evidențierea proporțiilor.

23.5. Pe o filă de desen pot fi amplasate câteva figuri, ele fiind delimitate în mod expres una de cealaltă.

23.6. Elementele reproducerilor grafice se marchează cu cifre arabe în conformitate cu descrierea soiului (chestionarul tehnic).

23.7. Dimensiunile fotografiei se aleg astfel încât să nu depășească dimensiunile stabilite ale documentelor cererii. Fotografiiile de dimensiuni mici se vor lipi pe file de hârtie respectând cerințele stabilite față de dimensiunile și calitatea filei.

CAPITOLUL VI. GESTIUNEA AFACERILOR PRIVIND OBTINEREA BREVETULUI

Regula 24. Corespondența

24.1. Toată corespondența cu solicitantul se expediază pe adresa indicată în cererea de brevet pe numele persoanei desemnate pentru corespondența cu Agenția sau pe numele reprezentantului în proprietate industrială.

24.2. Dacă o asemenea persoană nu este indicată, corespondența se expediază pe adresa primului solicitant înscris în cerere.

24.3. Agenția întreține corespondența pentru fiecare cerere în parte.

24.4. Materialele expediate după depunerea cererii trebuie să conțină referința la numărul acesteia și semnătura solicitantului sau a reprezentantului său. În caz contrar ele nu sunt admise pentru examinare.

24.5. Materialele expediate în perioada de examinare a cererii se prezintă în termenele stabilite de Lege.

24.6. Termenele efectuării examinării cererii la Agenție se prelungesc, dacă examinatorul a expediat notificare solicitantului, pe un termen cuprins între data expedierii notificării și data primirii răspunsului de la solicitant.

24.7. La materialele prezentate de către solicitant în altă limbă se anexează traducerea în limba de stat autenticată în mod corespunzător. În cazul neprezentării traducerii concomitent cu materialele prezentate, solicitantul poate prezenta traducerea în termen de 2 luni de la data depunerii materialelor la Agenție cu condiția plății taxei suplimentare.

Regula 25. Completări și modificări ale documentelor cererii

25.1. Completările și modificările documentelor cererii se efectuează prin prezentarea filelor de substituie. Filele de substituie se prezintă pentru fiecare exemplar al documentului, respectiv al cererii, în limba de stat sau al traducerii acestuia în limba de stat în conformitate cu cerințele prezentului Regulament.

25.2. Dacă modificările se referă la greșeli de tipar, de stilistică, la erorile din datele bibliografice etc. și nu conduc la scăderea calității imaginii în cazul multiplicării, necesitatea introducerii corecturilor poate fi exprimată printr-o scrisoare a solicitantului fără prezentarea filelor de substituie.

Regula 26. Transmiterea drepturilor

26.1. Transmiterea drepturilor la depunerea cererii de brevet pentru soi de plantă, ce decurge din înregistrarea cererii, la eliberarea brevetului, la brevetul eliberat se poate face prin contract de cesiune sau de licență ori prin succesiune.

26.2. Drepturile transmise prin contractul de cesiune sau de licență produc efecte pentru terți numai din momentul înregistrării contractului la Agenție. Pentru a înregistra contractul, solicitantul depune la Agenție o cerere de înregistrare a acestuia.

26.3. Cererea se semnează de către părțile contractante.

26.4. Depunerea cererii este însoțită de dovada de plată a taxei pentru înregistrarea contractului.

Regula 27. Consultarea materialelor cererii

27.1. Solicitantul sau reprezentantul în proprietate industrială are dreptul să ia cunoștință de

cererea depusă și documentele referitoare la ea atât direct la Agenție, convenind anticipat data și durata consultării, cât și prin solicitarea copiei cererii, a documentelor referitoare la ea sau a părților lor, cu condiția achitării taxei corespunzătoare.

27.2. Alte persoane interesate au dreptul să ia cunoștință de cerere și documentele referitoare la ea după publicarea ei în BOPI, cu condiția plății taxei corespunzătoare.

Regula 28. Consultarea materialelor indicate de examinare

28.1. Solicitantul are dreptul să ceară de la Agenție copiile materialelor indicate în notificare, în hotărâre sau în raportul de examinare.

28.2. Copiile materialelor se expediază de Agenție în termen de 2 luni de la data primirii solicitării, cu condiția achitării taxei corespunzătoare.

Regula 29. Dialogul Agenției cu solicitantul

29.1. Analiza unor probleme referitoare la cererea de brevet în prezența solicitantului are loc la propunerea Agenției sau la cererea solicitantului, ambele părți convenind anticipat asupra problemelor care vor fi puse în discuție. Problemele puse de examinare pot fi prezentate în notificare, în care suplimentar solicitantul este invitat la un dialog, iar problemele puse de solicitant pot fi exprimate în cadrul acestui dialog.

29.2. În cazul primirii notificării solicitantul prezintă răspunsul în termenul stabilit de Lege, indiferent de faptul dacă intenționează sau nu să participe la discuția cu examinatorul.

29.3. Data și ora întâlnirii se stabilesc în prealabil. În cazul schimbării circumstanțelor, partea care nu are posibilitate să participe la dialogul stabilit anunță imediat partea cealaltă.

29.4. Dacă Agenția sau solicitantul consideră că analiza unor probleme legate de examinare este inoportună, prezentându-se argumentele corespunzătoare, întâlnirea poate fi anulată.

29.5. Dacă solicitantul se prezintă la Agenție fără un acord prealabil, solicitarea sa poate fi refuzată.

29.6. La dialog poate lua parte reprezentantul solicitantului, fiind împuternicit prin procură.

29.7. Persoana care nu este unicul solicitant poate lua parte la dialog în lipsa celorlalți solicitanți numai în cazul indicării ei în cerere ca persoană împuternicită, conform reg. 5 din Regulament.

29.8. Examinarea cererii în prezența solicitantului se efectuează prin dialog cu examinatorul sau la comisia de examinare.

29.9. Dialogul cu examinatorul se întreține în cazul în care problemele pot fi soluționate direct de către examinador și solicitant sau la comisia de examinare, dacă pentru soluționarea problemelor este necesar să participe mai mulți examinadori.

29.10. În urma dialogului se întocmește un proces-verbal, în 2 exemplare, care trebuie să conțină datele despre participanți, argumentele și propunerile părților, precum și concluziile privind procedura ulterioară. Procesul-verbal poate să conțină varianta nouă a denumirii soiului, propusă de către solicitant sau reprezentantul în proprietate industrială, cererea de retragere, problemele puse de examinare care cer lămuriri prezentate în scris etc.

29.11. Toți participanții la examinare semnează procesul-verbal. Un exemplar se anexează la materialele cererii, altul se transmite solicitantului sau reprezentantului acestuia.

29.12. În cazul dezacordului privind chestiunile examinate în procesul-verbal pot fi fixate opiniile participanților.

29.13. Exemplarul procesului-verbal transmis solicitantului (reprezentantului) conține concluziile respective, poate substitui notificarea de încetare a procedurii (a gestiunii în cazul retragerii cererii) sau notificarea examinării cu înscrierea unei note corespunzătoare în procesul-verbal.

Regula 30. Prolungirea termenului de prezentare a materialelor solicitate de Agenție

30.1. Solicitantul poate prelungi termenul de prezentare a materialelor cerute de examinator prin depunerea unui demers în acest sens cu condiția ca termenul prelungit să nu depășească 6 luni de la data expirării termenului regulamentar.

30.2. La cerere se anexează dovada de plată a taxei în cuantumul stabilit pentru prelungirea termenului. Dacă nu se prezintă această dovadă, cererea de prelungire se consideră abandonată, ceea ce se notifică solicitantului.

30.3. Cererea de prelungire a termenului se depune în decurs de 2 luni de la data primirii de către solicitant a notificării examinării sau de la data primirii

copiilor materialelor opuse, dacă copiile sunt solicitate în termen de o lună de la data primirii notificării examinării.

30.4. Cererea de prelungire a termenului de prezentare a materialelor solicitate de Agenție se redactează în formă liberă.

30.5. Termenele stabilite în reg. 8, 37 și 39 nu se restabilesc.

Regula 31. Retragerea cererii

31.1. Conform art. 24 din Lege, solicitantul are dreptul să-și retragă cererea de brevet. Cererea de retragere poate fi depusă în orice moment, dar nu mai târziu de data adoptării hotărârii de acordare a brevetului sau de respingere a cererii de brevet.

31.2. Cererea de brevet retrasă nu comportă urmări juridice, acțiunile ulterioare ale solicitantului nu pot fi întemeiate în baza acestei cereri (la depunerea cererii următoare nu poate fi invocată prioritatea din data depunerii cererii retrase sau a materialelor suplimentare ale acesteia). Cererea retrasă nu se publică și nu se include în stadiul tehnicii.

31.3. Cererea de retragere a cererii de brevet nu poate fi revocată.

31.4. Dacă sunt mai mulți solicitanți, cererea de brevet poate fi retrasă numai cu acordul fiecăruia dintre ei.

31.5. Datele privind cererile depuse și retrase se publică în BOPI în ordinea stabilită.

Regula 32. Materiale suplimentare

32.1. În perioada examinării cererii de brevet solicitantul din proprie inițiativă sau la notificarea examinatorului are dreptul să prezinte materiale care completează, precizează sau corectează materialele cererii, fără a le modifica esența.

32.2. Materialele suplimentare solicitate de examinare trebuie prezentate în termen de 2 luni de la data primirii notificării. Termenul indicat poate fi prelungit conform reg. 30 din prezentul Regulament, cu condiția plății taxei corespunzătoare. În aceste cazuri termenul de examinare se prelungește în mod corespunzător.

32.3. Materialele suplimentare se semnează de către solicitant, iar în cazul mai multor solicitanți, de către cel împuternicit sau de către reprezentantul în proprietate industrială, conform reg. 19 din prezentul Regulament.

Regula 33. Termene

33.1. Orice termen, exprimat în unul sau mai mulți ani, expiră în anul următor care se ia în considerație, în ziua de același ordin cu luna și ziua în care evenimentul respectiv a avut loc și de la care începe calcularea termenului. Dacă, însă luna următoare care se ia în considerație nu are o zi de același ordin, termenul considerat expiră în ultima zi a acestei luni.

33.2. Orice termen, exprimat în una sau mai multe luni, expiră în luna următoare care se ia în considerație, în ziua de același ordin cu ziua în care evenimentul respectiv a avut loc și de la care începe calcularea termenului. Dacă, însă luna următoare care se ia în considerație nu are o zi de același ordin, termenul considerat expiră în ultima zi a acestei luni.

33.3. Orice termen, exprimat într-un anumit număr de zile, începe din ziua următoare aceleia în care a avut loc evenimentul considerat și expiră în ultima zi a calculului.

33.4. Dacă un termen oarecare, în decursul căruia o corespondență sau o taxă trebuie să parvină la Agenție, expiră într-o zi în care Agenția nu este deschisă publicului pentru efectuarea operațiilor oficiale sau într-o zi când nu se predă poșta curentă, termenul se sfârșește în prima zi următoare, în care nu mai există nici una din aceste două împrejurări.

CAPITOLUL VII. EXAMINAREA CERERII DE BREVET LA AGENȚIE

Regula 34. Examinarea formală

34.1. Cererea depusă la Agenție se înregistrează și se stabilește data depozitului național reglementar, dacă ea conține cel puțin următoarele documente, în 4 exemplare:

- a) cererea de brevet pentru soi de plantă cu indicarea datelor necesare;
- b) descrierea soiului (chestionarul tehnic);
- c) fotografii sau alte materiale, dacă este cazul.

Cererea se înregistrează cu numărul care ulterior este folosit în corespondență cu solicitantul sau reprezentantul în proprietate industrială.

Numărul cererii este constituit din litera minusculă "v", patru cifre, în conformitate cu anul depunerii, și patru cifre începând de la 0001. De exemplu, v 2000 0012

se descifrează în modul următor: cererea de brevet a fost depusă în anul 2000, numărul curent de depunere este 12.

34.2. Dacă condițiile conform reg. 6 din prezentul Regulament nu au fost îndeplinite, Agenția notifică solicitantului actele care lipsesc și care trebuie depuse în termen de 2 luni de la data depunerii cererii. În acest caz data depunerii cererii se consideră data depunerii actelor cerute. Dacă în termenul indicat actele cerute nu au fost depuse, cererea de brevet se consideră nedepusă.

34.3. Examinarea formală se efectuează în termen de o lună de la data depozitului național reglementar.

34.4. La examinarea formală a cererii de brevet se controlează:

- a) dacă este prezentată dovada de plată a taxei;
- b) dacă sunt prezentate toate documentele, conform reg. 6.2 alin. c), d), e) din prezentul Regulament;
- c) corectitudinea completării formularului cererii.

34.5. Dacă la examinarea formală s-a stabilit că în cerere lipsesc documentele necesare sau că acestea nu corespund cerințelor stabilite conform reg. 6.2 alin. c), d), e) din prezentul Regulament, solicitantului i se notifică iregularitățile și i se propune să le înlăture în termen de 2 luni de la data primirii notificării.

34.6. Temeiuri pentru notificare sunt:

- a) lipsa din depozit a cel puțin unui act prevăzut la reg. 6 din prezentul Regulament;
- b) lipsa procurii, dacă cererea de brevet este depusă prin reprezentant în proprietate industrială;
- c) prezentarea documentelor în număr mai mic decât cel stabilit;
- d) lipsa din materialele depozitului a datelor de ieșire, semnăturilor, ștampilei, dacă ultima este necesară;
- e) necesitatea de a verifica corectitudinea plății taxelor;
- f) depistarea neajunsurilor în redactarea documentelor, care fac imposibilă publicarea și păstrarea documentelor și / sau le fac inaccesibile pentru persoanele interesate (filele și marginile nu corespund dimensiunilor, tiparul este necalitativ etc.).

Regula 35. Notificarea privind rezultatul pozitiv al examinării formale

35.1. Dacă cererea conține toate documentele necesare, corespunde condițiilor formale, stabilite de Lege și prezentul Regulament, datele privind cererea se înscriu în Registrul Național al Cererilor de Brevet și solicitantului i se notifică despre aceasta.

35.2. În calitate de notificare privind rezultatul pozitiv al examinării formale se trimite solicitantului un exemplar de cerere, întocmită conform cerințelor reg. 9 din prezentul Regulament.

35.3. În termen de o lună de la data notificării solicitantului despre încheierea examinării formale, Agenția transmite o copie a documentelor cererii la Comisia de Stat.

Regula 36. Examinarea preliminară a cererii

36.1. Dacă rezultatul examinării formale este pozitiv, în conformitate cu art. 20 (3) din Lege, în termen de 3 luni de la data depunerii cererii se efectuează examinarea preliminară.

36.2. În procesul examinării preliminare, conform cerințelor art. 20 (3) din Lege, se controlează:

- a) concordanța conținutului documentelor cererii de brevet cu cerințele stabilite de reg. 6 din prezentul Regulament;
- b) dacă soiul revendicat îndeplinește condițiile de nouitate, prevăzute la reg. 2 din prezentul Regulament;
- c) dacă denumirea soiului îndeplinește condițiile prevăzute la art. 18 din Lege și la reg. 11 din prezentul Regulament;
- d) conținutul materialelor suplimentare, dacă sunt prezentate, astfel încât acestea să nu modifice esența soiului solicitat;
- e) corectitudinea și complexitatea documentelor anexate la cerere, conform reg. 6 din prezentul Regulament;
- f) dreptul la invocarea priorității soiului, conform reg. 17 din prezentul Regulament.

În cadrul examinării preliminare se recunoaște prioritatea invocată.

36.3. Examinarea preliminară a cererii, în afară de procedurile conform reg. 36.2 din Regulament, include suplimentar:

- a) documentarea pe baza brevetelor pentru soi eliberate și pe baza cererilor înregistrate în registrele oficiale sau pe baza colecțiilor informative de soiuri, pe baza descrierilor detaliate în una din publicații cu o dată anterioară datei de depunere a cererii de brevet sau de prioritate;
- b) verificarea noutății soiului revendicat pe baza raportului de documentare, efectuat conform reg. 36.3 lit. a) din prezentul Regulament.

36.4. Conform art. 20 (4) din Lege, dacă în procesul de examinare preliminară a documentelor cererii se constată nerespectarea cerințelor de completare și redactare a documentelor cererii, iregularitățile depistate se notifică solicitantului și i se propune să le înlăture în termen de 2 luni de la data primirii notificării.

36.5. Temeiuri pentru notificare:

- 1) incorectitudini la plata taxei;
- 2) în descrierea soiului sau în chestionarul tehnic lipsesc rubricile structurale prevăzute de prezentul Regulament;
- 3) indicații în cerere privind nepublicarea unor sau altor date cuprinse în ea (în afară de datele despre autori, care au dorit să nu figureze în această calitate la publicarea cererii sau brevetului);
- 4) folosirea în descrierea soiului sau în chestionarul tehnic a terminologiei care împiedică examinarea;
- 5) neconcordanța dintre documentele cererii (denumirea soiului prezentată în cerere nu corespunde cu denumirea prezentată în descrierea soiului, fotografiile nu corespund descrierii soiului etc.);
- 6) alte încălcări ale cerințelor de redactare a descrierii soiului sau chestionarului tehnic, depistate fără examinarea brevetabilității soiului.

36.6. Dacă în procesul examinării preliminare se constată că denumirea soiului nu îndeplinește condițiile prevăzute la art. 18 din Lege și reg. 10 din prezentul Regulament, solicitantului i se propune să prezinte la Agenție, în termen de 2 luni, o denumire nouă a soiului.

36.7. Notificarea privind încălcarea cerințelor de completare a documentelor cererii și solicitarea documentelor suplimentare se trimit solicitantului de atâtea ori de câte este necesar pentru înlăturarea iregularităților cererii și ale documentelor ei.

36.8. Dacă în termenul stabilit solicitantul nu prezintă materialele necesare sau nu depune o cerere pentru prelungirea termenului în cauză în condițiile prevăzute de reg. 30 din prezentul Regulament, cererea se consideră retrasă, ceea ce i se notifică solicitantului.

36.9. Dacă în materialele cererii există și alte încălcări ale prezentului Regulament sau Legii, ele pot fi indicate în notificare.

36.10. Dacă materialele cererii îndeplinesc toate condițiile conform prezentului Regulament, Agenția notifică solicitantului despre încheierea examinării preliminare și publică cererea în BOPI.

Regula 37. Recunoașterea priorității soiului

37.1. Prioritatea soiului este stabilită la data depunerii cererii la Agenție. Dacă solicitantul a invocat o prioritate anterioară datei depunerii cererii la Agenție, se va controla dacă el a îndeplinit condițiile prevăzute la art. 19 din Lege.

37.2. Este oportun ca problemele legate de recunoașterea priorității și care, de regulă, nu constituie un obstacol pentru efectuarea examinării cererii, să fie soluționate concomitent cu alte probleme legate de examinare.

37.3. Dacă solicitantul îndeplinește condițiile prevăzute în art. 19 din Lege, cererii solicitate i se acordă prioritatea invocată.

37.4. Neîndeplinirea de către solicitant a condițiilor prevăzute la art. 19 alin. (2) și (3) din Lege, precum și neachitarea taxei pentru invocarea priorității conduc la nerecunoașterea priorității invocate. În acest caz prioritatea va fi acordată la data depunerii cererii la Agenție.

37.5. Prioritatea soiului nu poate fi recunoscută de la data la care deja a fost invocată o prioritate.

Regula 38. Temeiuri pentru dezaprobarea denumirii

Solicitantului i se propune să prezinte la Agenție în termen de 2 luni o denumire nouă a soiului pentru care se solicită protecție în cazul în care denumirea:

- a) este compusă numai din cifre, cu excepția cazurilor când această practică este recunoscută pentru desemnarea anumitor soiuri;
- b) induce în eroare sau dă naștere la confuzii cu privire la caracterele, valoarea sau esența soiului în cauză sau cu privire la persoana amelioratorului;

- c) se referă la denumirea unui soi existent de aceeași specie sau de specie înrudită;
- d) este aceeași sau asemănătoare și poate fi confundată cu marca înregistrată sau denumirea comercială care se utilizează pentru:
 - (i) materialul reproductiv;
 - (ii) materialul obținut sau fabricat din soiul respectiv sau alt soi de plantă de aceeași clasă;
- e) ofensează sau provoacă contestații în orice mod.

Regula 39. Hotărârea de respingere a cererii în conformitate cu reg. 36 din prezentul Regulament

39.1. Hotărârea de respingere a cererii de brevet, însoțită de motivele corespunzătoare, se emite în cazul în care se constată că soiul pentru care se solicită protecție:

- a) nu se referă la genuri și specii de plante, care sunt protejate de către stat (vezi anexa);
- b) nu corespunde cerințelor art. 5 din Lege, sau au fost depistate brevete sau cereri de brevet pentru soiul dat cu data de depozit sau prioritate anterioară datei de depunere sau prioritate a cererii inițiale, ce acoperă total caracterele relevante ale soiului solicitat descrise în descriere sau chestionarul tehnic.

39.2. Solicitantului i se trimite hotărârea de respingere în care i se comunică suplimentar despre dreptul lui în vederea depunerii contestației la Comisia de Apel a Agenției, în cazul în care nu este de acord cu motivele hotărârii, în termen de 3 luni de la data emiterii acesteia.

39.3. Până la emiterea hotărârii de respingere, solicitantului i se notifică motivele care pot fi luate ca temei pentru respingerea cererii și, dacă este necesar, referirile la sursele de informație corespunzătoare și i se propune să depună în termen de 3 luni un răspuns argumentat la motivele exprimate de examinare.

39.4. În cazul în care solicitantul nu va prezenta argumente întemeiate motivelor de respingere a cererii sau nu va depune un răspuns argumentat în termenul stabilit, examinarea va emite hotărârea de respingere a cererii.

39.5. În termen de 3 luni de la data comunicării solicitantului, Agenția va publica în BOPI hotărârea de respingere a cererii.

Regula 40. Particularitățile examinării cererilor de brevet pentru același soi de plantă cu aceeași dată de prioritate

40.1. Dacă s-a constatat că soiul conform cererii depuse este brevetabil, dar există altă cerere neretrasă și publicată pentru același soi de plantă, cu aceeași dată de prioritate, aceasta se notifică solicitantului.

Dacă în procedura de examinare s-a constatat că soiurile sunt identice și au aceeași dată de prioritate, brevetul poate fi acordat în baza cererii care are data anterioară de trimitere la Agenție, iar în cazul coincidenței acestor date, în baza cererii care are numărul anterior de înregistrare la Agenție, dacă acordul dintre solicitanți nu prevede altfel. Totodată, solicitantului i se notifică dacă cererea lui are număr de înregistrare la Agenție anterior sau ulterior.

Informarea solicitantului cererii examinate despre oricare date bibliografice din altă cerere de brevet și dezvoltarea conținutului ei până la publicarea datelor referitor la această cerere sau eliberarea brevetului se admit numai cu acordul solicitantului celeilalte cereri.

40.2. Identitatea soiurilor noi se constată în baza descrierilor sau chestionarelor tehnice în ultima lor variantă, prezentate de către solicitanți în modul stabilit.

Regula 41. Publicarea cererii

41.1. La expirarea termenului de 3 luni de la data înregistrării cererii de brevet, conform art. 20 (8) din Lege, datele despre cerere se publică în BOPI.

41.2. Agenția publică următoarele date despre cerere:

- (13) – codul tipului de document, conform normei ST.16 OMPI;
- (21) – numărul depozitului;
- (22) – data depozitului;
- (31) – numărul depozitului prioritar;
- (32) – data depozitului prioritar;
- (33) – codul țării depozitului prioritar, conform normei ST. 3 OMPI;
- (71) – numele sau denumirea solicitantului(ilor), codul țării conform normei ST. 3 OMPI;
- (72) – numele amelioratorului, codul țării conform normei ST. 3 OMPI;
- (74) – numele reprezentantului în proprietate industrială;

- (54) – denumirea soiului;
- imaginea soiului.

41.3. O dată cu publicarea cererii în BOPI în biblioteca Agenției sunt puse la dispoziția publicului materialele cererii, incluzând chestionarul tehnic, denumirea soiului, fotografiile și reprezentările grafice, precum și materialele suplimentare, dacă este cazul.

Copia cererii depuse poate fi cerută de orice persoană cu condiția plății taxei pentru serviciul corespunzător în conformitate cu cuantumul stabilit.

CAPITOLUL VIII. ÎNCERCAREA SOIULUI NOU

Regula 42. Transmiterea documentelor cererii la Comisia de Stat

42.1. Agenția în termen de o lună de la data comunicării solicitantului despre încheierea examinării formale cu rezultat pozitiv transmite Comisiei de Stat o copie a documentelor cererii.

42.2. Solicitantul transmite gratuit Comisiei de Stat semințe și material săditor necesar pentru încercarea soiului, probe de sol sau alte materiale care se referă la cerere. Amănunțele privind cantitatea, termenele și locul depunerii materialului săditor sau altă informație pot fi obținute la Comisia de Stat.

42.3. Cererea se consideră retrasă în cazul în care materialele, conform reg. 44.2 din prezentul Regulament, n-au fost prezentate la Comisia de Stat în termenele stabilite.

Regula 43. Încercarea soiului nou la DUS

43.1. Comisia de Stat efectuează încercarea soiului nou de plantă la distinctivitate, omogenitate și stabilitate în cadrul centrelor și sectoarelor sale de încercare a soiurilor, stațiunilor experimentale și instituțiilor, laboratoarelor și serviciilor specializate, conform metodologiilor stabilite de Comisia de Stat în baza normelor internaționale.

43.2. Pentru încercarea soiului Comisia de Stat poate folosi rezultatele încercărilor oficiale deja efectuate. Durata testărilor la DUS este stabilită de Comisia de Stat.

43.3. Pentru efectuarea testării la DUS solicitantul plătește taxa stabilită.

Regula 44. Hotărârea de nerecunoaștere a soiului nou

Dacă în procesul testărilor soiului la DUS se stabilește că soiul nu corespunde prevederilor art. 7, 8 și 9 din Lege, Comisia de Stat adoptă hotărârea de nerecunoaștere a soiului, fapt care se notifică solicitantului și Agenției.

Regula 45. Eliberarea certificatului

45.1. Dacă în urma testării soiului la DUS a fost stabilit că soiul nou corespunde cerințelor art. 7, 8 și 9 din Lege, Comisia de Stat eliberează solicitantului și Agenției certificatul de corespundere a soiului condițiilor de brevetabilitate, descrierea oficială precizată și denumirea confirmată a soiului nou.

45.2. În caz de necesitate Comisia de Stat poate introduce corectări sau concretizări în descrierea oficială a soiului nou *pe toată perioada de valabilitate a brevetului*.

CAPITOLUL IX. ELIBERAREA BREVETULUI

Regula 46. Hotărârea de acordare a brevetului

46.1. În termen de 3 luni de la data primirii certificatului de la Comisia de Stat, Agenția adoptă hotărârea de acordare a brevetului pentru soi de plantă.

46.2. Publicarea hotărârii de acordare a brevetului în BOPI se va efectua în termen de 3 luni de la data comunicării solicitantului.

Regula 47. Publicarea hotărârii de acordare a brevetului

47.1. Agenția publică lunar în BOPI datele privind hotărârile de acordare a brevetelor pentru soi.

47.2. În BOPI se publică următoarele informații:

- (11) – numărul brevetului;
- (13) – codul tipului de document, conform normei ST.16 OMPI;
- (21) – numărul depozitului;
- (22) – data depozitului;
- (31) – numărul depozitului prioritar;
- (32) – data depozitului prioritar;
- (33) – codul țării depozitului prioritar, conform normei ST. 3 OMPI;
- (71) – numele sau denumirea solicitantului(ilor), codul țării, conform normei ST. 3 OMPI;

- (72) – numele amelioratorului (autorului)(lor) soiului, codul țării, conform normei ST.3 OMPI;
- (73) – numele sau denumirea titularului, codul țării, conform normei ST.3 OMPI;
- (74) – numele reprezentantului în proprietate industrială
- (44) – data publicării hotărârii de acordare a brevetului;
- (54) – denumirea soiului;
 - imaginea soiului.

Regula 48. Eliberarea și menținerea în vigoare a brevetului

48.1. În conformitate cu art. 26 din Lege, o dată cu publicarea hotărârii de acordare a brevetului, Agenția înregistrează brevetul în Registrul Național al Brevetelor.

48.2. În termen de 3 luni de la data publicării hotărârii de acordare a brevetului, dacă nu au fost depuse contestații sau contestațiile depuse au fost respinse, Agenția eliberează brevetul pentru soi persoanei pe numele căreia a fost solicitat și publică datele despre aceasta în BOPI.

48.3. Solicitantul este obligat să depună dovada de plată a taxei pentru eliberarea brevetului pentru soi nu mai târziu de 3 luni de la data publicării hotărârii de eliberare a brevetului pentru soi.

48.4. Concomitent cu depunerea dovezii de plată a taxei pentru eliberarea brevetului, solicitantul este obligat să depună dovada de plată a taxei de menținere în vigoare a brevetului pentru primul an de valabilitate.

48.5. Dacă solicitantul nu prezintă în termenul prevăzut dovada de plată a taxei pentru eliberarea brevetului și nu depune cerere de prelungire a termenului de plată, Agenția adoptă hotărârea privind decăderea solicitantului din dreptul de a obține brevetul și publică această hotărâre în BOPI.

Regula 49. Publicarea datelor privind brevetele eliberate

49.1. Agenția publică lunar în BOPI lista brevetelor pentru soi eliberate. Data eliberării brevetului se consideră data publicării în BOPI a datelor privind brevetele pentru soi eliberate.

49.2. În BOPI se publică următoarele informații:

- (11) – numărul brevetului;
- (21) – numărul depozitului;

- (22) – data depozitului;
- (44) – numărul BOPI în care au fost publicate datele hotărârii de acordare a brevetului;
- (45) – data eliberării brevetului;
- (54) – denumirea soiului.

Regula 50. Taxele pentru menținerea brevetului în vigoare

50.1. Brevetul pentru soi de plantă este valabil atât timp, cât titularul sau persoana care acționează în numele lui plătește taxa anuală de menținere în vigoare a brevetului.

50.2. Taxa pentru menținerea brevetului în vigoare se plătește până la prima zi a fiecărui an de valabilitate, nu mai târziu decât cu 3 luni până la încetarea valabilității brevetului.

50.3. Termenul de plată a taxei pentru menținerea în vigoare a brevetului poate fi restabilit în cel mult 6 luni cu condiția de plată a taxei stabilite suplimentar.

50.4. Dacă titularul nu a prezentat dovada de plată a taxei de menținere în vigoare a brevetului în termenul stabilit și, în termen de 6 luni de la data omisă, dovada de plată a taxei în cuantumul majorat, Agenția publică în BOPI informația privind încetarea valabilității brevetului cu indicarea datei de încetare a valabilității brevetului.

50.5. Conform art. 28 (2) din Lege, valabilitatea brevetului poate fi restabilită în termen de 6 luni de la data publicării hotărârii privind încetarea înainte de termen a valabilității brevetului, cu condiția plății taxei pentru revalidarea brevetului.

Regula 51. Hotărârea de respingere a cererii

51.1. În cazul în care se constată că soiul solicitat nu îndeplinește cel puțin o condiție de brevetabilitate, Agenția adoptă hotărârea de respingere a cererii de brevet, însoțită de motivele corespunzătoare.

51.2. Solicitantului i se comunică hotărârea de respingere, în care i se notifică suplimentar despre dreptul lui de a depune contestație la Comisia de Apel a Agenției, în cazul în care el nu este de acord cu motivele hotărârii, în termen de 3 luni de la data primirii acesteia.

51.3. Informația privind hotărârea de respingere a cererii de brevet se publică în BOPI.

Regula 52. Duplicatul brevetului

52.1. Titularul brevetului pentru soi de plantă poate apela la Agenție pentru a obține un duplicat al brevetului, care constituie dovada drepturilor lui.

52.2. Agenția va acorda un duplicat al brevetului dacă se convinge că originalul a fost pierdut ori distrus, ori nu poate fi restabilit din alte motive rezonabile, cu condiția de plată a taxei corespunzătoare.

CAPITOLUL X. CONTESTAREA HOTĂRĂRILOR ADOPTATE

Regula 53. Contestarea hotărârilor adoptate de Agenție

53.1. Dacă solicitantul nu este de acord cu hotărârea luată de Agenție, el are dreptul să depună o contestație motivată și întemeiată la Comisia de Apel a Agenției, conform art. 32 din Lege, în termen de 3 luni de la data primirii de la Agenție a hotărârii sau a copiilor materialelor opozabile, cu condiția ca acestea să fi fost cerute în termen de 2 luni de la data emiterii hotărârii.

53.2. Orice persoană interesată are dreptul să depună la Agenție o contestație motivată împotriva hotărârii de acordare a brevetului în termen de 3 luni de la data publicării hotărârii de acordare a brevetului.

53.3. Comisia de Apel, în termen de 10 zile de la data depunerii contestației, notifică solicitantului sau titularului despre contestația depusă de terți.

53.4. Comisia de Apel, în termen de 10 zile de la data depunerii contestației, notifică persoanelor interesate data examinării ei.

53.5. Comisia de Apel oferă posibilitate persoanelor interesate, în termen de 3 luni de la data depunerii contestației, să ia cunoștință de materialele acesteia.

53.6. Contestația se examinează în termen de 3 luni de la data depunerii ei la Agenție.

53.7. Comisia de Apel în termen de 15 zile de la data luării hotărârii, conform art. 32 (4) din Lege, notifică persoanelor interesate despre hotărârea luată.

53.8. Hotărârea Comisiei de Apel a Agenției poate fi atacată în instanța judecătorească sau Arbitrajul specializat în termen de 3 luni de la data comunicării ei.

Regula 54. Contestarea hotărârilor adoptate de Comisia de Stat

54.1. Dacă solicitantul nu este de acord cu hotărârea de nerecunoaștere a soiului adoptată de Comisia de Stat, el are dreptul să depună la Consiliu o contestație motivată a hotărârii Comisiei de Stat în termen de 3 luni de la data comunicării ei, conform art. 21 (4) din Lege.

54.2. Contestațiile hotărârilor Comisiei de Stat se soluționează, în conformitate cu art. 32 (6) din Lege de Consiliu, în modul și termenele stabilite de acesta.

54.3. Dacă solicitantul nu depune în termenul indicat contestația motivată, hotărârea Comisiei de Stat rămâne definitivă.

Regula 55. Anularea brevetului

55.1. Persoana interesată poate solicita Agenției, oricând pe durata protecției soiului, anularea brevetului pentru soi de plantă (conform art. 27 (1) din Lege).

55.2. Cererea de anulare a brevetului va conține temeiul motivat, copiile materialelor opozabile, dovada

de plată a taxei stabilite și va fi examinată în termen de 3 luni de la data depunerii acesteia la Comisia de Apel a Agenției.

55.3. Comisia de Apel notifică titularului despre cererea depusă de terți în termen de 10 zile de la data depunerii acesteia.

55.4. Persoana interesată care a depus cererea de anulare a brevetului pentru soi, precum și titularul, au dreptul să participe la procedura de examinare a cererii de anulare a brevetului pentru soi.

55.5. Comisia de Apel va anula brevetul pentru soi de plantă, dacă constată că se respectă prevederile art. 27 (1) din Lege.

55.6. Hotărârea Comisiei de Apel se comunică părților în termen de 15 zile de la adoptarea acesteia și poate fi contestată în judecată în termenele prevăzute la art. 32 (5) din Lege.

55.7. Hotărârea de anulare a brevetului pentru soi, rămasă definitivă, se înscrie în Registrul Național al Brevetelor și se publică în BOPI.

Anexa 1

Lista genurilor și speciilor botanice de plante ale căror soiuri sunt protejate conform Legii nr. 915/1996 privind protecția soiurilor de plante, aprobată de Guvernul Republicii Moldova

1. PORUMB	<i>Zea mays</i> L.	13. NARCISĂ	<i>Narcissus</i> L.
2. FLOAREA-SOARELUI	<i>Helianthus annuus</i> L.	14. VIZDOAGĂ (CRĂIȚĂ)	<i>Tagetes</i> L.
3. ARDEI GRAS	<i>Capsicum annuum</i> L.	15. GALITONIE	<i>Galtonia desne</i>
4. VIȚĂ DE VIE	<i>Vitis vinifera</i> L.	16. MĂR	<i>Malus</i> L.
5. PRUN	<i>Prunus domestica</i> L.	17. PĂR	<i>Pyrus communis</i> L.
6. GLADIOLĂ	<i>Gladiolus</i> L.	18. GUTUI	<i>Cydonia oblonga</i> MULL.
7. RUJĂ DE TOAMNĂ	<i>Callistephus chinensis</i> L.	19. PIERȘIC	<i>Persica vulgaris</i> MULL.
8. CANĂ (BELȘIȚĂ)	<i>Canna</i> L.	20. CAIS	<i>Armenica vulgaris</i> L.
9. CRIZANTEMĂ	<i>Chrysanthemum</i> L.	21. CIREȘ	<i>Cerasus avium</i> L.
10. STÂNJENEL	<i>Iris</i> L.	22. VIȘIN	<i>Cerasus vulgaris</i> MULLER
11. BUJOR	<i>Paeonia</i> L.	23. NUC	<i>Juglans regia</i> L.
12. CRIN GALBEN	<i>Hemerocallis</i> L.	24. CĂPȘUN	<i>Fragaria ananassa</i> Duch.

XI

Materiale de informare și documentare din domeniul proprietății industriale

Capitolul inserează texte ale convențiilor și tratatelor internaționale la care Republica Moldova este parte, ale acordurilor regionale și bilaterale; regulamente, instrucțiuni, clasificări, norme OMPI; alte materiale de informare și documentare în domeniul protecției proprietății industriale.

The Chapter inserts texts of the international conventions and treaties to which the Republic of Moldova is party, of the regional and bilateral agreements; regulations, instructions, classifications, the WIPO standards; other information and search materials in the field of industrial property protection.

Amendamente la Regulamentul de aplicare a Tratatului de cooperare în domeniul brevetelor (PCT)

Adoptate la Adunarea Uniunii Internaționale de Cooperare în Domeniul Brevetelor (Uniunea PCT) la Sesiunea a 28-a (a 16-a extraordinară), întrunită la Geneva în 13-17 martie 2000. Amendamentele produc efecte de la 1 martie 2001.

Regula 4

4.1. Conținutul obligatoriu și conținutul facultativ; semnătura

(a) și (b) [nici o schimbare]

(c) Cererea poate să cuprindă:

(i) [nici o schimbare]

(ii) o cerere adresată oficiului receptor de a întocmi și de a transmite documentul de prioritate Biroului Internațional, în cazul în care cererea a cărei prioritate este revendicată a fost depusă la oficiul național sau la administrația interguvernamentală care este oficiul receptor.

(iii) declarații cum sunt prevăzute în regula 4.17

(d) [nici o schimbare]

4.2. la 4.4. [nici o schimbare]

4.5. Solicitantul

(a) la (d) [nici o schimbare]

(e) Dacă solicitantul este înregistrat la oficiul național, care acționează ca oficiu receptor, cererea poate să indice numărul sau oricare altă indicație sub care solicitantul este înregistrat.

4.6. Inventatorul

(a) Cererea trebuie să indice, în cazul aplicării regulii 4.1. (a)(v) sau (c)(i), numele și adresa inventatorului sau, dacă sunt mai mulți inventatori, ale fiecăruia din aceștia.

(b) și (c) [nici o schimbare]

4.7. Mandatarul

(a) Dacă este desemnat un mandatar, cererea trebuie să declare acest lucru și să indice numele și adresa acestuia.

(b) Dacă mandatarul este înregistrat la oficiul național care acționează ca oficiu receptor, cererea poate să indice numărul sau altă indicație sub care mandatarul este înregistrat.

4.8. Reprezentantul comun

Dacă este desemnat un reprezentant comun, cererea va indica acest lucru.

4.9. la 4.16 [nici o schimbare]

4.17. Declarații referitoare la cerințele naționale prevăzute la regula 51^{bis.1} (a) (i) la (v)

Cererea poate, în conformitate cu legea națională aplicabilă de către unul sau mai multe state desemnate, să cuprindă una sau mai multe din declarațiile ce urmează, care sunt specificate în instrucțiunile administrative:

(i) o declarație referitor la identitatea inventatorului, cum este prevăzut în regula 51^{bis.1}(a)(i);

(ii) o declarație, la data depozitului internațional, referitor la transmiterea sau cesionarea dreptului solicitantului asupra cererii, cum este prevăzut în regula 51^{bis.1}(a)(ii);

(iii) o declarație, la data depozitului internațional, referitor la dreptul solicitantului de a revendica prioritatea cererii anterioare, cum este prevăzut în regula 51^{bis.1}(a)(iii);

(iv) o declarație a inventatorului prin care-și afirmă calitatea de inventator, cum este prevăzut în regula 51^{bis.1}(a)(iv), care trebuie să fie semnată conform instrucțiunilor administrative;

(v) o declarație privind dezvăluiri care nu creează prejudicii sau excepții de la criteriul nouității, cum este prevăzut în regula 51^{bis.1}(a)(v).

4.18. Dispoziții suplimentare

(a) Cererea nu trebuie să cuprindă nici o altă indicație decât acelea care sunt menționate la regulile 4.1 la 4.17; totuși, instrucțiunile administrative pot permite, dar nu pot impune, includerea în cerere a oricăror indicații suplimentare specificate în instrucțiunile administrative.

- (b) Dacă cererea cuprinde alte indicații decât acelea care sunt menționate la regulile 4.1 la 4.17, sau care sunt admise conform alineatului (a) de către instrucțiunile administrative, oficiul receptor suprimă din oficiu indicațiile suplimentare.

Regula 26^{ter} **Corectarea sau adăugarea declarațiilor din regula 4.17**

26^{ter.1} Corectarea sau adăugarea declarațiilor

Solicitantul poate corecta sau adăuga la cerere orice declarație menționată în regula 4.17 printr-o notificare transmisă la Biroul Internațional în termen de 16 luni de la data priorității, cu condiția că orice notificare primită de către Biroul Internațional după expirarea termenului aplicabil se va considera că a fost recepționată în ultima zi a termenului indicat, dacă ajunge la Biroul Internațional înaintea închiderii pregătirilor tehnice pentru publicarea internațională.

26^{ter.2} Examinarea declarațiilor

- (a) În cazul în care oficiul receptor sau Biroul Internațional constată că vreo declarație menționată în regula 4.17 nu este formulată în modul corespunzător sau, în cazul declarației de afirmare a calității de inventator menționate în regula 4.17 (iv), nu este semnată în modul corespunzător, oficiul receptor sau Biroul Internațional, după caz, poate invita solicitantul să corecteze declarația în termen de 16 luni de la data priorității.
- (b) În cazul în care Biroul Internațional primește orice declarație sau corectură conform regulii 26^{ter.1} după expirarea termenului stabilit în regula 26^{ter.1}, Biroul Internațional va notifica solicitantului despre aceasta și va proceda după cum este prevăzut în instrucțiunile administrative.

Regula 47 **Comunicarea către oficiile desemnate**

47.1. Procedura

- (a) și (a^{bis}) [nici o schimbare]
- (a^{ter}) Notificarea prevăzută în paragraful (a^{bis}) va include orice declarație menționată în regula 4.17 (i) la (iv) și orice corectură a ei conform regulii 26^{ter.1}, care a fost primită de Biroul Internațional până la expirarea termenului prevăzut în regula 26^{ter.1}, cu condiția că oficiul desemnat a informat Biroul

Internațional că legea națională aplicabilă prevede furnizarea documentelor sau dovezilor, la obiectul cărora se referă declarația.

- (b) la (e) [nici o schimbare]
47.2 la 47.4 [nici o schimbare]

Regula 48 **Publicarea internațională**

48.1 [nici o schimbare]

48.2 Conținutul

- (a) Broșura va conține:
- (i) la (viii) [nici o schimbare]
- (ix) orice informație privind revendicarea priorității considerată că nu este în conformitate cu dispozițiile regulii 26^{bis.2} (b), publicarea căreia este solicitată potrivit regulii 26^{bis.2}(c),
- (x) orice declarație menționată în regula 4.17 (v) și orice corectare a ei conform regulii 26^{ter.1}, care a fost primită de Biroul Internațional până la expirarea termenului prevăzut în regula 26^{ter.1}.
- (b) Sub rezerva alineatului (c), pagina reprezentând coperta cuprinde:
- (i) și (ii) [nici o schimbare]
- (iii) rezumatul; dacă rezumatul este redactat în engleză și într-o altă limbă, textul englez trebuie să apară întâi,
- (iv) o indicație că cererea conține orice declarație menționată în regula 4.17 care a fost primită de către Biroul Internațional până la expirarea termenului aplicabil prevăzut în regula 26^{ter.1}.
- (c) la (i) [nici o schimbare]
48.3 la 48.6 [nici o schimbare]

Regula 51^{bis} **Anumite cerințe naționale permise potrivit articolului 27**

51^{bis.1}) Anumite cerințe naționale permise

- (a) Sub rezerva regulii 51^{bis.2}, legea națională aplicabilă de către oficiul desemnat poate cere, în conformitate cu articolul 27, ca solicitantul să prezinte, în special:
- (i) orice document referitor la identitatea inventatorului,
- (ii) orice document referitor la transmiterea sau cesionarea dreptului asupra cererii,

(iii) orice document care cuprinde o dovadă privind dreptul solicitantului de a revendica prioritatea cererii anterioare, în cazul în care nu el este solicitantul care a efectuat depozitul cererii sau în cazul în care numele solicitantului a fost schimbat de la data depunerii cererii anterioare,

(iv) în cazul în care cererea internațională desemnează un stat, a cărui lege națională prevede depunerea cererilor naționale de către inventator, orice document care cuprinde jurământul sau declarația inventatorului prin care-și afirmă calitatea de inventator,

(v) orice dovezi privind dezvoltările care nu creează prejudicii sau excepții de la criteriul noutății, cum ar fi dezvoltările rezultate prin abuz, expuneri la anumite expoziții și dezvoltările făcute de solicitant într-o anumită perioadă de timp.

(b) și (c) [nici o schimbare]

(d) Legislația națională aplicabilă de către oficiul desemnat poate cere, în conformitate cu articolul 27(2)(ii), ca traducerea cererii internaționale furnizată de solicitant potrivit articolului 22, să fie:

(i) confirmată de acesta sau de către persoana care a tradus cererea internațională printr-o declarație în sensul că, după câte cunoaște el, traducerea este completă și fidelă;

(ii) confirmată de o autoritate publică sau un translator autorizat, dar numai în cazul în care oficiul desemnat are îndoieli întemeiate cu privire la traducere.

(e) Legea națională aplicabilă de către oficiul desemnat poate cere, în conformitate cu articolul 27, ca solicitantul să furnizeze o traducere a documentului de prioritate, cu condiția că această traducere este necesară numai în cazul în care valabilitatea revendicării de prioritate este relevantă la determinarea faptului dacă invenția în cauză este brevetabilă.

(f) Dacă, la 17 martie 2000, clauza din alineatul (e) nu este compatibilă cu legea națională aplicabilă de către oficiul desemnat, respectiva clauză nu se va aplica aceluși oficiu cât timp clauza va continua să nu fie compatibilă cu legea dată, cu condiția ca oficiul menționat să informeze Biroul Internațional despre aceasta în modul corespunzător, până la 30 noiembrie 2000. Informația primită va fi publicată în scurt timp de către Biroul Internațional în revistă.

51^{bis-2}) Anumite circumstanțe în care nu sunt solicitate documente sau dovezi

(a) În cazul în care Legea națională aplicabilă nu prevede depunerea cererilor naționale de către inventator, oficiul desemnat nu va solicita furnizarea oricărei dovezi sau document, în afară de cazul când există îndoieli întemeiate privind veracitatea indicațiilor sau declarației în cauză:

(i) referitor la identitatea inventatorului (regula 51^{bis-1}(a)(i)), dacă cererea cuprinde, în conformitate cu regula 4.6, indicații referitoare la inventator sau dacă cererea cuprinde, în conformitate cu regula 4.17 (i), o declarație cu privire la identitatea inventatorului sau dacă o asemenea declarație este remisă direct la oficiul desemnat;

(ii) referitor la transmiterea sau cesionarea, la data depozitului internațional, a dreptului solicitantului asupra cererii (regula 51^{bis-1}(a)(ii)), dacă cererea cuprinde, în conformitate cu regula 4.17(ii), o declarație cu privire la aceasta sau dacă o asemenea declarație este remisă direct la oficiul desemnat;

(iii) care cuprinde o dovadă privind dreptul solicitantului de a revendica prioritatea cererii anterioare (regula 51^{bis-1}(a)(iii)), dacă cererea include, în conformitate cu regula 4.17(iii), o declarație la aceasta sau dacă o asemenea declarație este remisă direct la oficiul desemnat.

(b) În cazul în care legea națională aplicabilă prevede depunerea cererilor naționale de către inventator, oficiul desemnat nu va solicita furnizarea vreunei dovezi sau document, în afară de cazul când există îndoieli întemeiate privind veracitatea indicațiilor sau declarației în cauză,

(i) referitor la identitatea inventatorului (regula 51^{bis-1}(a)(i)) (altul decât documentul care cuprinde jurământul sau declarația inventatorului prin care-și afirmă calitatea de inventator (regula 51^{bis-1}(a)(iv))), dacă cererea cuprinde indicații, în conformitate cu regula 4.6, cu privire la inventator;

(ii) referitor la dovada privind dreptul solicitantului de a revendica prioritatea cererii anterioare (regula 51^{bis-1}(a)(iii)), dacă cererea cuprinde, în conformitate cu regula 4.17 (iii), o declarație cu privire la aceasta sau dacă o asemenea declarație este remisă direct la oficiul desemnat;

(iii) care cuprinde jurământul sau declarația inventatorului prin care-și afirmă calitatea de inventator (regula 51^{bis}.1(a)(iv), dacă cererea cuprinde, în conformitate cu regula 4.17 (iv), o declarație la calitatea de inventator sau dacă o asemenea declarație este remisă direct la oficiul desemnat.

(c) Dacă, la 17 martie 2000, alineatul (a) nu este compatibil, în legătură cu orice punct al acestui alineat, cu legea națională aplicabilă de către oficiul desemnat, alineatul (a) nu se va aplica acelui oficiu desemnat în legătură cu punctul dat cât timp va continua să nu fie compatibil cu acea lege, cu condiția că oficiul menționat să informeze Biroul Internațional despre aceasta în modul corespunzător până la 30 noiembrie 2000. Informația primită va fi publicată în scurt timp de Biroul Internațional în revistă.

51^{bis}.3. Posibilitatea de a îndeplini cerințele naționale

- (a) În cazul în care vreuna dintre cerințele la care se referă regula 51^{bis}.1(a)(i) la (iv) și (c) la (e), sau altă cerință a legii naționale aplicabile de către oficiul desemnat pe care acel oficiu le poate aplica potrivit articolului 27(1) sau (2), nu a fost deja îndeplinită în aceeași perioadă de timp în care trebuie îndeplinite cerințele potrivit articolului 22, oficiul desemnat va invita solicitantul să îndeplinească acea cerință în termenul de cel puțin două luni de la data invitației. Fiecare oficiu desemnat poate cere solicitantului să achite taxa de îndeplinire a cerințelor naționale drept răspuns la invitație.
- (b) În cazul în care orice cerință a legii naționale aplicabile de către oficiul desemnat pe care acel oficiu le poate aplica potrivit articolului 27(6) sau (7), nu a fost deja îndeplinită în aceeași perioadă de timp în care trebuie îndeplinite cerințele potrivit articolului 22, solicitantul va avea posibilitatea să îndeplinească acea cerință după expirarea perioadei respective.
- (c) Dacă, la 17 martie 2000, alineatul (a) nu este compatibil cu legea națională aplicabilă de către

oficiul desemnat în legătură cu termenul indicat în acel alineat, alineatul menționat nu se va aplica acelui oficiu în legătură cu termenul respectiv cât timp alineatul menționat va continua să nu fie compatibil cu acea lege, cu condiția că oficiul menționat să informeze Biroul Internațional despre aceasta în modul corespunzător până la 30 noiembrie 2000. Informația primită va fi publicată în scurt timp de Biroul Internațional în revistă.

Regula 53

Cererea de examinare preliminară internațională

53.1 la 53.4 [nici o schimbare]

53.5 Mandatarul sau reprezentantul comun

Dacă este desemnat un mandatar sau un reprezentant comun, acest lucru trebuie menționat în cerere. Se vor aplica regulile 4.4 și 4.16, iar regula 4.7 se va aplica *mutatis mutandis*.

53.6 la 53.9 [nici o schimbare]

Regula 66

Procedura în cadrul administrației de examinare preliminară internațională

66.1 la 66.6 [nici o schimbare]

66.7 Documentul de prioritate

- (a) [nici o schimbare]
- (b) Dacă cererea a cărei prioritate este revendicată în cererea internațională este redactată într-o altă limbă decât limba sau limbile administrației de examinare preliminară internațională, aceasta poate invita solicitantul, dacă valabilitatea revendicării de prioritate este relevantă pentru formularea opiniei menționate în articolul 33 (1), să remită o traducere în limba respectivă sau în una din limbile respective în termen de două luni de la data invitației. Dacă traducerea n-a fost remisă în acest termen, raportul de examinare preliminară internațională poate fi întocmit ca și cum prioritatea n-a fost revendicată.

66.8 și 66.9 [nici o schimbare]

Lista reprezentanților în proprietate industrială

Nr. crt.	Numele	Profil activitate	Denumirea firmei	Adresa pentru corespondență	Telefon, fax
1	2	3	4	5	6
1	Alexandru Babac	Invenții, modele de utilitate, mărci, desene și modele industriale	Biroul "BrevetMarcService"	Pentru poșta expres: str. Miron Costin nr. 5, MD-2008, Chișinău, Republica Moldova Pentru expedieri poștale: c/p 1709, MD-2045, Chișinău, Republica Moldova e-mail: brevet@marc.mldnet.com www.bmspatent.com	44-96-45 49-65-93 43-46-81 44-62-57 32-29-23
2	Tatiana Simanenkova	Invenții, modele de utilitate, mărci, desene și modele industriale	"Invenție-MDV" S.A.	Str. Andrei Doga nr. 24, bloc 1, MD-2024, Chișinău, Republica Moldova e-mail: invent@invent.mldnet.com	49-31-32 29-18-81
3	Galina Jenicovscaia	Invenții, modele de utilitate, mărci, desene și modele industriale	Biroul "BrevetMarcService"	Pentru poșta expres: str. Miron Costin nr. 5, MD-2008, Chișinău, Republica Moldova Pentru expedieri poștale: c/p 1709, MD-2045, Chișinău, Republica Moldova e-mail: brevet@marc.mldnet.com www.bmspatent.com	44-96-45 49-65-93 43-46-81 44-62-57 32-29-23
4	Natalia Skidan	Invenții, modele de utilitate, mărci, desene și modele industriale	"Invenție-MDV" S.A.	Str. Andrei Doga nr. 24, bloc 1, MD-2024, Chișinău, Republica Moldova e-mail: invent@invent.mldnet.com	49-31-32 29-18-81
5	Sofia Sokolova	Invenții, modele de utilitate, mărci, desene și modele industriale	"INTELS-MDV" S.R.L.	Drumul Viilor nr. 42, bloc 3, ap. 37, MD-2021, Chișinău, Republica Moldova e-mail: intelsmdv@com.renam.md	72-30-21 79-61-04
6	Nicolae Glazunov	Invenții, modele de utilitate, mărci, desene și modele industriale	"TREI G" S.A.	Str. Trandafirilor nr. 31, bloc 1, ap. 111, MD-2038, Chișinău, Republica Moldova e-mail: treig@treig.moldova.su treig@mdl.net	55-31-48 55-37-24
7	Antonina Malahova	Invenții, modele de utilitate, mărci, desene și modele industriale		Str. Mihail Sadoveanu nr. 4, bloc 1, ap. 201, MD-2044, Chișinău, Republica Moldova	34-15-72
8	Veaceslav Golomazov	Invenții, modele de utilitate, mărci, desene și modele industriale	ECONOM-SERVICE	Str. Mihai Eminescu nr. 28, MD-2012, Chișinău, Republica Moldova	24-54-48 22-33-10 24-73-11
9	Angela Corcodel	Invenții, soiuri de plante, modele de utilitate, mărci, desene și modele industriale	"FS PATENT" S.R.L.	Bd. Ștefan cel Mare nr. 134, c/p 233, MD-2012, Chișinău, Republica Moldova e-mail: freshsys@hotmail.com www.patent.md	23-43-40 23-80-70
10	Valentin Focșa	Invenții, modele de utilitate, mărci, desene și modele industriale		Str. Tineretului nr. 14, c. Maximovca, MD-6525, jud. Chișinău, Republica Moldova	38-42-62 38-44-41 38-43-50
11	Sergiu Rozlovenco	Invenții, modele de utilitate, mărci, desene și modele industriale		Str. Mitropolit Varlaam nr. 65, ap. 106 A, MD-2012, Chișinău, Republica Moldova e-mail: lilian@gardenie.mldnet.com	24-03-87
12	Iurie Grosu	Mărci, desene și modele industriale	Consult-Ius S.R.L.	Str. Mihail Sadoveanu nr. 24, bloc 1, of. 302, MD-2042, Chișinău, Republica Moldova	33-81-34

1	2	3	4	5	6
13	Olga Socolova	Invenții, modele de utilitate, mărci, desene și modele industriale	"INTELS-MDV" S.R.L.	Drumul Viilor nr. 42, bloc 3, ap. 37, MD-2021, Chișinău, Republica Moldova e-mail: intelsmdv@com.renam.md	72-30-21 79-61-04
14	Natalia Stratinscaia	Invenții, modele de utilitate, mărci, desene și modele industriale	Biroul "BrevetMarcService"	Pentru poșta expres: str. Miron Costin nr. 5, MD-2008, Chișinău, Republica Moldova Pentru expedieri poștale: c/p 1709, MD-2045, Chișinău, Republica Moldova e-mail: brevet@marc.mldnet.com www.bmspatent.com	44-96-45 49-65-93 43-46-81 44-62-57 32-29-23
15	Alexandra Rotari	Invenții, modele de utilitate, mărci, desene și modele industriale	Biroul "BrevetMarcService"	Pentru poșta expres: str. Miron Costin nr. 5, MD-2008, Chișinău, Republica Moldova Pentru expedieri poștale: c/p 1709, MD-2045, Chișinău, Republica Moldova e-mail: brevet@marc.mldnet.com www.bmspatent.com	44-96-45 49-65-93 43-46-81 44-62-57 32-29-23
16	Valentina Sâsoeva	Invenții, modele de utilitate, mărci, desene și modele industriale	"INTELS-MDV" S.R.L.	Drumul Viilor nr. 42, bloc 3, ap. 37, MD-2021, Chișinău, Republica Moldova e-mail: intelsmdv@com.renam.md	72-30-21 79-61-04
17	Veaceslav Solomon	Invenții, modele de utilitate, mărci, desene și modele industriale	Biroul "BrevetMarcService"	Pentru poșta expres: str. Miron Costin nr. 5, MD-2008, Chișinău, Republica Moldova Pentru expedieri poștale: c/p 1709, MD-2045, Chișinău, Republica Moldova e-mail: brevet@marc.mldnet.com www.bmspatent.com	44-96-45 49-65-93 43-46-81 44-62-57 32-29-23
18	Emil Mîndicanu	Mărci, desene și modele industriale	"FS PATENT" S.R.L.	Bd. Ștefan cel Mare nr. 134, c/p 233, MD-2012, Chișinău, Republica Moldova e-mail: freshsys@hotmail.com www.patent.md	23-43-40 23-80-70
19	Petru Munteanu	Mărci, desene și modele industriale	"Ambrozia" S.R.L.	Str. Mihail Kogălniceanu nr. 80, ap. 29, MD-2012, Chișinău, Republica Moldova	24-60-26
20	Vladimir Vavreniuc	Mărci, desene și modele industriale	"VILAD" S.R.L.	Str. Vlaicu Părcălab nr. 15, ap. 29, MD-2009, Chișinău, Republica Moldova	24-01-13
21	Dumitru Parasca	Invenții, modele de utilitate, mărci, desene și modele industriale	"Inventa-Parasca" I.I.	Bd. Moscova nr. 2, ap. 142, MD-2068, Chișinău, Republica Moldova e-mail: dumitru@hotmail.com parasca@mail.md	49-55-93 8-291-41-203
22	Natalia Coșeleva	Invenții, modele de utilitate, mărci, desene și modele industriale	Biroul "BrevetMarcService"	Pentru poșta expres: str. Miron Costin nr. 5, MD-2008, Chișinău, Republica Moldova Pentru expedieri poștale: c/p 1709, MD-2045, Chișinău, Republica Moldova e-mail: brevet@marc.mldnet.com www.bmspatent.com	44-96-45 49-65-93 43-46-81 44-62-57 32-29-23
23	Pavel Șcerban	Invenții, modele de utilitate, mărci, desene și modele industriale		Str. Suceava nr. 110, ap. 6, MD-2051, Chișinău, Republica Moldova	74-38-57 55-37-24
24	Victoria Bluc	Invenții, modele de utilitate, mărci, desene și modele industriale	Institutul Național al Viei și Vinului	Str. Alexandru cel Bun nr. 2, bloc 1, ap. 71, MD-6800, Ialoveni, Republica Moldova	72-13-00 73-78-55 8-291-41-197 52-39-12

1	2	3	4	5	6
25	Tatiana Bodiul	Invenții, modele de utilitate, mărci, desene și modele industriale		Str. Mircea Eliade nr. 5, MD-2012, Chișinău, Republica Moldova	8-291-49-396 54-24-95
26	Ludmila Andrieș	Invenții, modele de utilitate, mărci, desene și modele industriale	Biroul "BrevetMarcService"	Pentru poșta expres: str. Miron Costin nr. 5, MD-2008, Chișinău, Republica Moldova Pentru expedieri poștale: c/p 1709, MD-2045, Chișinău, Republica Moldova e-mail: brevet@marc.mldnet.com www.bmspatent.com	44-96-45 49-65-93 43-46-81 44-62-57 32-29-23
27	Evghenia Corcimari	Invenții, modele de utilitate, mărci, desene și modele industriale		Str. Alexandru cel Bun nr. 2, bloc 1, ap. 66, Ialoveni, MD-6800, Republica Moldova	(37368) 22-978 54-40-84
28	Ana Carev	Mărci, desene și modele industriale	"TREI G" S.A.	Str. Trandafirilor nr. 31, bloc 1, ap. 111, MD-2038, Chișinău, Republica Moldova e-mail: treig@treig.moldova.su treig@mdl.net	55-31-48 55-37-24
29	Larisa Glazunov	Mărci, desene și modele industriale	"TREI G" S.A.	Str. Trandafirilor nr. 31, bloc 1, ap. 111, MD-2038, Chișinău, Republica Moldova e-mail: treig@treig.moldova.su treig@mdl.net	55-31-48 55-37-24
30	Leonid Carimov	Mărci, desene și modele industriale		Str. Nicolae Costin nr. 33, MD-2050, Chișinău, Republica Moldova	75-38-57
31	Victor Levița	Mărci, desene și modele industriale	GRAHAM & LEVINTSA	Str. Alexandru cel Bun nr. 89, MD-2012, Chișinău, Republica Moldova	24-40-76 24-40-63
32	Kiril Glazunov	Mărci, desene și modele industriale	"TREI G" S.A.	Str. Trandafirilor nr. 31, bloc 1, ap. 111, MD-2038, Chișinău, Republica Moldova e-mail: treig@treig.moldova.su treig@mdl.net	55-31-48 55-37-24
33	Maria Vozianu	Invenții, modele de utilitate, mărci, desene și modele industriale		Drumul Viilor nr. 42, bloc 3, ap. 78, MD-2021, Chișinău, Republica Moldova	72-35-35 24-34-08 24-17-48 24-17-82 24-55-91
34	Procop Buruiană	Mărci, desene și modele industriale		Drumul Viilor nr. 40, ap. 53, MD-2021, Chișinău, Republica Moldova e-mail: pburuiana@hotmail.com www.buruiana.com	72-31-52
35	Mariana Caftanat	Mărci, desene și modele industriale		Bd. Dacia nr. 44, bloc 5, ap. 12, MD-2062, Chișinău, Republica Moldova	77-32-28
36	Lidia Iudenici	Mărci, desene și modele industriale		Str. Albișoara, nr. 80, bloc 4, ap. 152, MD-2005, Chișinău, Republica Moldova	29-06-09
37	Ghelenă Jenickovskaia	Mărci, desene și modele industriale	Biroul "BrevetMarcService"	Pentru poșta expres: str. Miron Costin nr. 5, MD-2008, Chișinău, Republica Moldova Pentru expedieri poștale: c/p 1709, MD-2045, Chișinău, Republica Moldova e-mail: brevet@marc.mldnet.com www.bmspatent.com	44-96-45 49-65-93 43-46-81 44-62-57 32-29-23
38	Veaceslav Balan	Mărci, desene și modele industriale		Str. Sarmizegetusa nr. 37, bloc 1, ap. 40, MD-2032, Chișinău, Republica Moldova e-mail: Salego@CNI.MD	52-33-30 79-52-22

XII

Informație internațională

Capitolul inserează informații privind diverse forumuri internaționale în domeniul protecției proprietății industriale, comunicări despre reuniuni și alte acțiuni ale organelor administrative ale organizațiilor internaționale la care Republica Moldova este parte; reflectă activitatea comitetelor și grupurilor de lucru ale acestor organizații, precum și alte materiale în domeniu.

The Chapter inserts information relating to diverse international forums in the field of industrial property protection, communications about meetings and other actions of the administrative bodies of the international organizations to which the Republic of Moldova is party; reflects the activity of the committees and working groups of those organizations and other materials in the field.

OMPI informează

La 18 decembrie 2000 Guvernul Santei Lucia a depus instrumentele de aderare la Aranjamentul de la Nisa privind clasificarea internațională a produselor și serviciilor în scopul înregistrării mărcilor. Aranjamentul de la Nisa va intra în vigoare cu privire la Saint Lucia la 18 martie 2001.

Guvernul Mexicului a depus la 21 decembrie 2000 instrumentele de aderare la Aranjamentul de la Nisa privind clasificarea internațională a produselor și serviciilor în scopul înregistrării mărcilor. Aranjamentul de la Nisa va intra în vigoare cu privire la Mexic la 21 martie curent.

La 21 decembrie 2000 Guvernul Mexicului a depus instrumentele de aderare la Tratatul de la Budapesta privind recunoașterea internațională a depozitului microorganismelor în scopul asigurării protecției prin brevete.

Tratatul de la Budapesta va intra în vigoare cu privire la Mexic la 21 martie 2001.

Guvernul Republicii Columbia a depus la 29 noiembrie 2000 instrumentele de ratificare a Acordului OMPI privind dreptul de autor și a Acordului OMPI cu privire la interpretări și fonograme. Acordurile vor intra în vigoare cu privire la Republica Columbia la data îndeplinirii tuturor cerințelor de ratificare, în conformitate cu articolele 20 și, respectiv, 29 ale acestor Acorduri.

La 29 noiembrie 2000 Guvernul Republicii Paraguay a depus instrumentele de ratificare a Acordului OMPI privind dreptul de autor și a Acordului OMPI cu privire la interpretări și fonograme. Acordurile vor intra în vigoare cu privire la Republica Paraguay la data îndeplinirii tuturor cerințelor de ratificare, în conformitate cu articolele 20 și, respectiv, 29 ale acestor Acorduri.

OMPI anunță concurs pentru următoarele posturi vacante:

Postul	Gradul	Unitatea organizațională	Data prezentării, până la
Consilier	P.5	Oficiul Planificare Strategică și Politică de Dezvoltare	2001.03.30
Examinator	P.2	Oficiul PCT	2001.03.23
Specialist resurse umane	P.3	Secția angajare personal, Direcția resurse umane	2001.03.30
Administrator serviciu documentare	P.4	Secția infrastructura informaticii tehnologice, Direcția informatică tehnologică	2001.03.23
Analist-programator	P.4	Secția dezvoltare și suport al depozitelor, Direcția informatică tehnologică	2001.03.23
Șef secție	P.5	Secția resurse materiale și organizaționale, Serviciul suport administrativ	2001.03.20

O informație mai detaliată o puteți obține din pagina Internet a OMPI: www.wipo.int

Stimați manageri,

Grupul prestare servicii AGEPI

vă ajută în orice problemă
ce ține de protecția proprietății
industriale!

LA PREȚURI REZONABILE:

- ❖ **efectuăm** diverse cercetări documentare asupra oricărui obiect de proprietate industrială protejat în Republica Moldova sau în alte țări,
- ❖ **acordăm** asistență metodică și consultații juridice,
- ❖ **furnizăm** informații privind documentația, termenele și procedura de obținere a titlurilor de protecție.

NOI VĂ AJUTĂM SĂ:

- ❖ verificați existența unor obiecte de proprietate industrială identice sau similare;
- ❖ evitați riscul de contrafacere;
- ❖ comercializați drepturile de proprietate industrială;
- ❖ evaluați obiectele de proprietate industrială;
- ❖ elaborați planuri de afaceri bazate pe exploatarea obiectelor de proprietate industrială;
- ❖ propagați obiectele de proprietate industrială în publicațiile noastre;
- ❖ participați la târgurile și expozițiile internaționale specializate.

**Solicitați-ne în orice problemă
ce ține de protecția proprietății industriale!**

Colegiul de redacție:

Eugen Stașcov (președinte), Ion Daniliuc, Valentin Negură, Boris Schițco,
Ana Zavalistâi, Ecaterina Marandici, Svetlana Spătaru, Lucia Gordilă,
Veaceslav Crecetov, Tudor Jovmir, Svetlana Munteanu,
Andrei Moisei, Eduard Grosu, Maria Spinei.

Tehnoredactare computerizată: Zinaida Bondar.

Editorul nu poartă răspundere pentru veridicitatea materialelor
publicitare ale persoanelor particulare.



© AGEPI, 2001.

© Copertă: Ina Dener, 2001.

B O P I nr. 2/2001
Formatul A 4
Coli de tipar 20,75
Editura AGEPI