

AGENȚIA DE STAT  
PENTRU PROTECȚIA PROPRIETĂȚII INDUSTRIALE  
CHIȘINĂU - REPUBLICA MOLDOVA

**BULETIN OFICIAL**  
DE  
**PROPRIETATE INDUSTRIALĂ**

---

---

Official journal  
on industrial property

**7-8**

1994

Publicat la 31 august 1994

# Atenție - abonarea !

Continuă abonarea la Buletinul Oficial de Proprietate Industrială.

Indicile publicației - 22200

Vă puteți abona la orice oficiu poștal din Republica Moldova.

---

## AVIZ

Pentru a avea posibilitatea să vă transmitem date suplimentare BOPI, vă rugăm să ne comunicați numele sau denumirea unității dvs, precum și adresa completă.

*Redacția*

**Nr. 7-8**

**31 august, 1994**

**Agencia de Stat  
pentru  
Protectia Proprietății  
Industriale**

Str. Andrei Doga 24/1

Tel.: 44-01-19

Fax: 44-01-19

**Chișinău - Republica Moldova**

**CUPRINS**

|              |  |     |
|--------------|--|-----|
|              | Informație generală  | 5   |
| <b>I.</b>    | <b>Invenții</b>  | 7   |
|              | Cereri de brevet   | -   |
|              | Brevete de invenții acordate   | 9   |
|              | Modificări intervenite în statutul juridic al cererilor de brevet de invenții sau al brevetelor acordate | -   |
|              | Decăderi   | -   |
| <b>II.</b>   | <b>Modele de utilitate</b>   | 18  |
|              | Cereri de înregistrare   | -   |
|              | Modele de utilitate înregistrate   | 20  |
|              | Lista modelelor de utilitate înregistrate, aranjate în ordinea numărului de certificat                   | -   |
|              | Modificări intervenite în statutul juridic al modelelor de utilitate                                     | -   |
|              | Decăderi   | -   |
| <b>III.</b>  | <b>Mărci</b>   | 23  |
|              | Cereri de înregistrare   | 25  |
|              | Mărci înregistrate   | 32  |
|              | Reinnoiri  | -   |
|              | Modificări intervenite în statutul juridic al mărcilor   | -   |
| <b>IV.</b>   | <b>Desene și modele industriale</b>  | 88  |
|              | Cereri de înregistrare   | -   |
|              | Desene și modele industriale înregistrate  | 90  |
|              | Lista desenelor și modelelor industriale înregistrate, aranjate în ordinea numerelor de certificat       | -   |
| <b>V.</b>    | <b>Contracte. Licențe</b>  | -   |
| <b>VI.</b>   | <b>Monitor</b>   | -   |
| <b>VII.</b>  | <b>Materiale de informare și documentare din domeniul proprietății industriale</b>                       | -   |
| <b>VIII.</b> | <b>Informație internațională</b>   | -   |
| <b>IX.</b>   | <b>Publicitate</b>   | 138 |

| <b>СОДЕРЖАНИЕ</b>  |            |
|--|------------|
| Общая информация   | 91         |
| <b>I. Изобретения</b>  | <b>93</b>  |
| Заявки на изобретения  | -          |
| Выданные патенты на изобретения  | 95         |
| Изменения в юридическом статусе заявок на патент или патентов на изобретения | -          |
| Аннулированные патенты   | -          |
| <b>II. Полезные модели</b>   | <b>99</b>  |
| Заявки на регистрацию полезных моделей                                       | -          |
| Зарегистрированные полезные модели   | 101        |
| Нумерационный указатель свидетельств о регистрации полезных моделей          | -          |
| Изменения в юридическом статусе полезных моделей                             | -          |
| Аннулированные свидетельства   | -          |
| <b>III. Товарные знаки</b>   | <b>102</b> |
| Заявки на регистрацию товарных знаков  | 104        |
| Зарегистрированные товарные знаки  | 107        |
| Список зарегистрированных товарных знаков                                    | -          |
| Продления действия охраны товарных знаков                                    | -          |
| Изменения в юридическом статусе товарных знаков                              | -          |
| <b>IV. Промышленные рисунки и модели</b>                                     | <b>135</b> |
| Заявки на регистрацию промышленных рисунков и моделей                        | -          |
| Зарегистрированные промышленные рисунки и модели                             | 137        |
| Нумерационный указатель промышленных рисунков и моделей                      | -          |
| <b>V. Договора. Лицензии</b>   | -          |
| <b>VI. Монитор</b>   | -          |
| <b>VII. Информационные материалы из области промышленной собственности</b>   | -          |
| <b>VIII. Международная информация</b>  | -          |
| <b>IX. Реклама</b>   | <b>138</b> |

| <b>CONTENTS</b>  |            |
|--|------------|
| General information  | 5          |
| <b>I. Inventions</b>   | <b>7</b>   |
| Inventions application   | -          |
| Granted patents for inventions                                       | 9          |
| Alteration in law patent application status or patent for inventions | -          |
| Cancelled patents  | -          |
| <b>II. Utility models</b>  | <b>18</b>  |
| Utility models application   | -          |
| Registered utility models  | 20         |
| Numbered index of certificate of utility models registration         | -          |
| Alteration in juridical utility models status                        | -          |
| Cancelled certificates   | -          |
| <b>III. Trademarks</b>   | <b>23</b>  |
| Application for trademarks registration                              | 25         |
| Registered trademarks  | 32         |
| The prolongation of trademarks status                                | -          |
| Alterations in juridical trademarks status                           | -          |
| <b>IV. Industrial designs</b>  | <b>88</b>  |
| Industrial designs application                                       | -          |
| Registered industrial designs  | 90         |
| Numbered industrial designs index                                    | -          |
| <b>V. Treaties. License</b>  | -          |
| <b>VI. Monitor</b>   | -          |
| <b>VII. Industrial property information</b>                          | -          |
| <b>VIII. International information</b>                               | -          |
| <b>IX. Advertisement</b>   | <b>138</b> |

---

## Informație generală

---

Buletinul Oficial de Proprietate Industrială conține informație diversă. Capitole speciale sunt destinate invențiilor, modelelor de utilitate, desenelor și modelelor industriale, mărcilor. Consumatorii acestei informații vor putea urmări starea juridică a obiectelor de proprietate industrială, înregistrate pe teritoriul Republicii Moldova, rezumatele brevetelor de invenții, cererile depuse pentru obținerea protecției obiectelor de proprietate industrială, decăderile protecțiilor etc. În Buletinul Oficial se vor mai publica acte oficiale, regulamente, convenții internaționale, acorduri bilaterale, norme și standarde ce țin de domeniu, taxe etc.

Doritorii pot beneficia de paginile Buletinului pentru a face publicitate invențiilor proprii, altor soluții tehnice și activități.

---

Buletinul Oficial de Proprietate Industrială se poate procura de la Agenția de Stat pentru Protecția Proprietății Industriale, str. A.Doga nr. 24/1, prețul unui exemplar - 2 lei numărul.

**Extras din codurile normalizate  
ale Organizației Mondiale a Proprietății Intelectuale — OMPI  
referitoare la organizațiile internaționale și țările  
care eliberează sau înregistrează titluri de proprietate industrială**

|   |    |                            |    |
|---|----|----------------------------|----|
| Organizația Mondială a Proprietății Intelectuale (OMPI)   | WO | Kirghizia                  | KG |
|   |    | Kazahstan                  | KZ |
|   |    | Lituania                   | LT |
| Oficiul European de Brevete                               | EP | Estonia                    | EE |
|   |    | Canada                     | CA |
| Organizația Africană de Proprietate Intelectuală          | OA | Elveția                    | CH |
|   |    | China                      | CN |
|   |    | Germania                   | DE |
| Organizația Regională Africană de Proprietate Industrială | AP | Spania                     | ES |
|   |    | Finlanda                   | FI |
|   |    | Franța                     | FR |
|   |    | Marea Britanie             | GB |
| Armenia   | AM | Letonia                    | LV |
| Austria   | AU | Moldova                    | MD |
| Australia   | AT | Polonia                    | PL |
| Azerbaidjan   | AZ | România                    | RO |
| Bulgaria  | BG | Federația Rusă             | RU |
| Bielarusi   | BY | U.R.S.S.                   | SU |
| Georgia   | GE | Tadjikistan                | TJ |
| Ghana   | GH | Turkmenia                  | TM |
| Grecia  | GR | Ucraina                    | UA |
| Ungaria   | HU | Statele Unite ale Americii | US |
| Italia  | IT | Uzbekistan                 | UZ |
| Japonia   | JP | Slovenia                   | SI |

# I. Invenții

---

Brevete de invenții acordate

**CODURILE INID PENTRU  
IDENTIFICAREA DATELOR  
BIBLIOGRAFICE REFERITOARE  
LA INVENȚII**

- (11) Numărul brevetului
- (51) Clasificarea Internațională a brevetelor
- (21) Numărul depozitului
- (22) Data depozitului
- (31) Numărul depozitului prioritar
- (32) Data depozitului prioritar
- (33) Țara depozitului prioritar
- (56) Documente din stadiul tehnicii
- (71) Numele solicitantului (solicitanților)
- (72) Numele inventatorului (inventatorilor)
- (73) Numele sau denumirea titularului
- (74) Numele mandatarului autorizat
- (86) Cerere internațională PCT: numărul și data
- (87) Publicarea internațională PCT: numărul și data
- (54) Titlul invenției
- (57) Rezumatul sau revendicările

- (10)\* Titlul de protecție al fostei U.R.S.S.(nr. documentului, indicarea verbală a documentului, codul țării)
- (30)\* Date referitoare la prioritatea cererilor înregistrate la oficiul de brevete al fostei U.R.S.S. (nr. documentului, data depozitului, codul țării)

**CODURILE NORMALIZATE ALE  
OMPI PENTRU IDENTIFICAREA  
DIFERITOR TIPURI  
DE DOCUMENT DE BREVET  
DE INVENȚIE, CONFORM  
NORMEI ST-16:**

- A - primul nivel de publicare, folosit în titlurile publicate.
- B<sub>1</sub> - al doilea nivel de publicare, folosit în publicații, dacă titlul cu codul A nu a fost publicat.
- B<sub>2</sub> - al doilea nivel de publicare, folosit în publicații, care urmează publicarea cu codul A.
- C<sub>1</sub> - al treilea nivel de publicare, folosit în cazul în care titlul cu codul B nu a fost publicat.
- C<sub>2</sub> - al treilea nivel de publicare, folosit pentru publicații care urmează publicarea cu codul B.

**SECȚIUNILE CLASIFICĂRII  
INTERNAȚIONALE A  
BREVETELOR**

- A - Necesități curente ale vieții.
- B - Tehnici industriale diverse. Transport.
- C - Chimie și metalurgie.
- D - Textile și hârtie.
- E - Construcții fixe.
- F - Mecanică. Iluminat. Încălzire. Armament. Exploziv.
- G - Fizică.
- H - Electricitate.

(11) 34 B<sub>1</sub> (51) A 01 N 9/20, A 01 N 9/22; C 07 C 127/22;  
C 07 D 213/16

(21) 94-0065 (22) 24.03.1994

(31) 130903/76 (32) 29.10.76 (33) JP

(30)\* 2536450/05, 28.10.77, SU

(10)\* Brevet nr.738491, SU

(71)(73) ISHII IARA SANGYO KAISHA LTD. (JP)

(72) Ryuzo Nishiyama Kanichi Fudjikawa Rikuo,  
Nasu, Tadaaki Toki Toshihiko Iamamoto,  
(JP)

(54) COMPOZIȚIE INSECTICIDĂ

(57) Invenția se referă la remediile chimice de  
protecție a plantelor, concret la compozițiile  
insecticide pe baza derivaților N-benzen-N  
fenoxifenilureei care posedă o activitate  
insecticidă majorată. Scopul se atinge prin  
folosirea compoziției, care conține în calitate  
de substanță activă substanțe derivate ale  
N-benzoil-N-fenoxifenilureei cu formula 1.

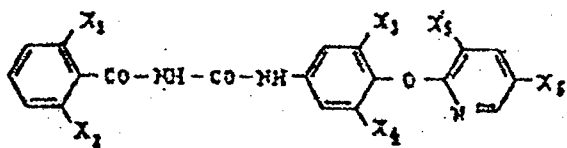

în care X<sub>1</sub> reprezintă clor, fluor;  
X<sub>2</sub> reprezintă hidrogen, clor, fluor;  
X<sub>3</sub> și X<sub>4</sub> reprezintă hidrogen, clor;  
X<sub>5</sub> reprezintă hidrogen, brom, clor;  
X<sub>6</sub> reprezintă brom, clor, nitrogrupă, grupa  
trifluorometilică;  
în cantitate de 0,5 - 80% de greutate.

(11) 35 B<sub>1</sub> (51) A 01 N 37/22, 43/72

(21) 94-0018 (22) 08.11.93 (30)\* 3929224/05,

22.07.85, SU (10)\* Brevet, nr.1701102, SU

(71)(73) Sumitomo Chemical Co. LTD (JP)

(72) Eiki Nagano, Toru Haga, Ryo Sato, Kouichi  
Morita (JP)

(54) COMPOZIȚIE ERBICIDĂ

(57) Invenția se referă la agenții chimici pentru  
combaterea vegetației necultivate și  
indezirabile. Compoziția erbicidă conține pe  
lângă substanțele suplimentare, substanță  
activă - derivata tetrahidroftalimidei cu for-  
mula generală

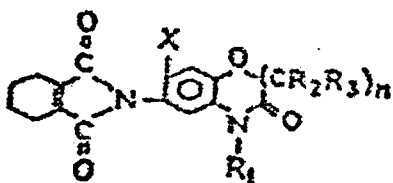

în care R<sub>1</sub> reprezintă hidrogen, C<sub>1</sub> - C<sub>5</sub> -  
alchil, metiloximetil, etiloximetil, 2-

(metiloxi)-etiloximetil, alil, 2-cloralil, 3-  
cloralil, 2,3-dicloralil, 3,3-dicloralil,  
propargil, 3-brompropargil, 4-clorbuten-2-il,  
3-clorbuten-2-il:

R<sub>2</sub> reprezintă hidrogen, fluor, C<sub>1</sub> - C<sub>5</sub> -  
alchil, fenil;

R<sub>3</sub> reprezintă hidrogen, metil; X repre-  
zintă hidrogen, fluor, clor; n=0 ori 1. Con-  
ținutul substanței active în compoziția  
erbicidă este 2-80% de masă. Compoziția  
atacă efectiv vegetația necultivată și nu  
atacă plantele graminee de cultură.

Tab.: 13.

(11) 36 B<sub>1</sub> (51) A 01 N 43/2S; A 01 N 43/36;

A 01 N 43/653 (21) 94-044 (22) 15.02.1994

(31) 296188 (32) 04.08.1988 (33) CH

(30)\* 4614863/05; 03.08.1989, SU

(71)(73) CIBA - GEIGY AG (CH)

(72) David John Nevill (GB), Bernhard Steck  
(DE)

(54) PROCEDEU de COMBATERE a CIUPER-  
CILOR

(57) Invenția se referă la procedeele chimi-  
ce de protecție a plantelor, concret, la procedeul  
de combatere a ciupercilor pe calea  
prelucrării plantelor sau a biotocului lor prin  
fungicide cu derivatul 3-ciano-4-(2,3-  
diclorfenil)-pirolului și cu derivatul 1-4-(4-  
clor-fenoxi)-fenil-etil-1H-1,2,4-triazol.

Scopul invenției reprezintă majorarea  
activității fungicide a procedeului. Invenția  
se caracterizează prin aceea că în calitate  
de derivat al 3-ciano-4-(2,3-diclorfenil)-  
pirolului este folosit 3-ciano-4-(2,3-  
diclorfenil)-pirolul, iar în calitate de derivat  
al 1-4-(4-clorfenoxi)-fenil-etil-1H-1,2-  
triazolului este folosit 1-2-2-clor-4-(4-  
clorfenoxi)-fenil-4-metil-1,3-dioxolan-2-il-  
metil-1H-1,2,4-triazolul în raportul  
fungicidelor 10 : 1 - 1 : 5 în cantitate de 4-24  
ha.

(11) 37 B<sub>1</sub> (51) A 01 N 43/40; C 07 D 213/89

(21) 94-0019 (22) 07.12.1993 (31) 168574/79

(32) 25.12.1979 (33) JP (30)\* 3222449/23-05,

24.12.1980, SU (10)\* Brevet nr.1431660, SU

(71)(73) ISHIHARA SANGYO KAISHA, LTD (JP)

(72) Ryozo Nishiyama, Kanichi Fujikawa,  
Takahiro Haga, Tadaaki Toki, Kuniaki  
Nagatani, Osamu Imai (JP)

(54) REMEDIU FUNGICID în FORMĂ de  
PULBERE UMECTABIL

(57) Invenția se referă la remediile chimice de  
combatere a bolilor micotice. Invenția dă  
posibilitatea măririi activității fungicide

până la 67-88% în procesul combaterii *Collectotrichum legendarium*, folosind remediu în formă de pulbere umectabil care conține în procente de greutate un ingredient activ-derivatul piridinilanelinei cu formula  $(C_5H_5 - N) X_n - NH - C - CH(NO_2) - CH(Y) - CH(CF_3)_2 - CH - C(NO_2)_2$ , în care în cazul când inelul piridinic este substituit cu analina în poziția 2, dacă Y reprezintă hidrogen și  $n=2$ , X reprezintă clor în poziția 3 și 5, iar dacă  $n=3$ , X reprezintă clor în poziția 6, brom în poziția 5 și trei fluormetil în poziția 3, dacă Y reprezintă clor și  $n=2$ , X reprezintă clor în poziția 3 și 5 sau clor în poziția 3 și trei fluormetil în poziția 5, dacă  $n=3$ , X reprezintă clor, brom, trei fluormetil, metil cu condiția că doi radicali X înseamnă halogen, unul din ei fiind clor, în cazul când inelul piridinic este substituit prin anilina în poziția 3, Y reprezintă clor,  $n=2$ , X reprezintă clor în poziția 2 și 6, (5-70), purtător fiind bioxidul de siliciu (20-92,5), STA fiind sulfatul eterului polixietilen-n-nonilfenilic (2,5-1,0).

Tab.: 4.

- (11) 38 B1 (51) A 01 N 43/54 (21) 94-0043  
 (22) 15.02.1994 (31) 3750187; 1333/88  
 (32) 28.09.1987; 11.04.1988 (33) CH; CH  
 (30)\* 4614930/04, 20.09.1989, SU  
 (71)(73) CIBA-GEIGY AG (CH)  
 (72) Adolf Hubele (DE)  
 (54) REMEDIU FUNGICID  
 (57) Folosirea: invenția se referă la remediile chimice de protecție a plantelor, concret la remediu fungicid pe baza derivaților piridinei. Scopul invenției este majorarea activității fungicide. Scopul indicat este atins prin folosirea remediuului fungicid care conține derivații pirimidinei cu formula 1:

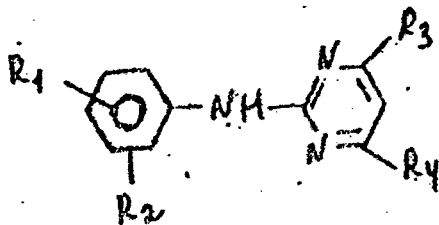

în care  $R_1$  reprezintă hidrogen, fluor, clor, brom, metil, trei fluormetil, metoxi, etoxi;

$R_2$  reprezintă hidrogen, fluor;

$R_3$  reprezintă  $C_1 - C_2$  - alchil, hidroxietyl, ciclopropil cu fluor sau brom, metil substituit;

$R_4$  reprezintă cianopropil acsubstituit sau substituit cu fluor, clor, brom sau metil în cantitate de 2-25% de masă, suplimente

speciale-restul.

Substanțele noi biologic-actives pot fi folosite pentru protecția plantelor, pentru prevenirea atacării plantelor de cultură de către microorganisme fitopatogene sau insecte dăunătoare și pentru combaterea acestor dăunători.

- (11) 39 B1 (51) A 01 N 43/54; 43/66, 47/36; 41/06  
 (21) 94-0064 (22) 24.03.1994 (31) 5481/80  
 (32) 17.07.1980 (33) CH (30)\* 3308965/05,  
 16.07.1981, SU (10)\* Brevet, nr.1289390, SU  
 (71)(73) CIBA - GEIGY AG (CH)  
 (72) Willi Meyer (CH), Weiner Ferri (CH)  
 (54) PROCEDEU de COMBATERE a PLANTELOR INDEZIRABILE  
 (57) Invenția se referă la procedeele chimice de combatere a buruienilor și vegetației indezirabile. Invenția realizează o eficiență sporită în combaterea vegetației indezirabile datorită folosirii derivaților noi ai sulfonilureei cu formula generală

$Ar - SO_2NHC(Z)NH-R(1)$ , în care Ar reprezintă  $(R_1)_n(X-A)_mC_6H_5 - (m+n)$ ;

$R - 4 - R_2 - 6 - R_3$  - pirimidil - 2 sau 4 -  $R_2 - 6 - R_3 - 1,3,5$  - triazinil - 2; Z reprezintă oxigenul sau sulfurul;  $R_1$  reprezintă H, F, Cl, Br,  $CH_3$ , izo -  $C_3H_7$ ,  $CH_3O$ ,  $NO_2$ ;  $R_2$  reprezintă alchil  $C_1 - C_3$ , alchiloxi  $C_1 - C_3$ ,  $CCl_3$ ,  $CF_3$ ,  $CH_2S$ , Cl;  $R_3$  reprezintă  $CH_3$ ,  $CH_3O$ , izo -  $C_3H_7O$ , Cl; grupa X-A reprezintă aliloxi, 2-metilaliloxi, 3,3 - dimetilaliloxi, 2-cloraliloxi, 2,3 - dicloraliloxi, 1,2 - diclorviniloxi, 1,2 - diclorviniltio, 2-buteniloxi, metoximetiloxi, 2 - metoxietiloxi, 2 - etoximetiloxi, 2 - metiltioetiloxi, 2 - metilsulfinitiloxi, metiltiometiloxi, difluormetiloxi, difluormetiltio, trifluormetiloxi, perfluoretiloxi, 2 - cloretiloxi, 2 - fluoretiltio, bromdifluormetiltio, 2 - brom-1,1,2 - trifluoretiloxi, 2 - clor-1,1,2 - trifluoretiloxi, 1,1 - difluoretiloxi, 2,3 - diclorpropiloxi, 2,3 - dibrompropiloxi, 2,3 - diclorbutiloxi, 1,1,2,2 - terafluoretiloxi, 1,1,2,2 - tetrafluoretiltio, difluormetilsulfonil, difluormetilsulfonil; m - 1 sau 2; n-O sau 1 cu condiția că

a) când X-A reprezintă grupa difluormetilsulfonică, atunci  $R_1$  reprezintă hidrogen,  $R_2$  reprezintă metil,  $R_3$  reprezintă metiloxi, R reprezintă pirimidil-2;

b) când X-A reprezintă grupa difluormetilsulfonică, atunci  $R_1$  reprezintă hidrogen,  $R_2$  și  $R_3$  reprezintă metiloxi, R reprezintă pirimidil-2;

c)  $m=2$ ; când  $R_1$  reprezintă hidrogen, X-A reprezintă difluormetiloxi,  $R_2$  reprezintă metil,  $R_3$  reprezintă metiloxi, R reprezintă

1,3,5 - triazinil-2;

d) Z reprezintă sulf, când  $R_1$  reprezintă hidrogen,  $R_2$  reprezintă metil,  $R_3$  reprezintă metiloxi, X-A reprezintă difluormetiloxi, R reprezintă 1,3,5 - triazinil-2.

Utilizând combinațiile cu formula generală (1) în doze de 0,01-5 kg/ha, procedeul permite de a combate selectiv buruienile în semănturile de plante.

Tab.: 11.

- (11) 40 B, (51) A 01 N 59/16 (21) 94-0053  
 (22) 24.02.1994 (30)\* 4910409/15, 11.02.1991, SU  
 (10)\* Certificat d autor nr.1833711, SU  
 (71)(73) UNIVERSITATEA DE STAT DIN MOLDOVA (MD)  
 (72) Isac V., Romanciuc L., Chilimininov S., Duca G., Batâr D., Lisnic S.  
 (54) COMPOZIȚIE PENTRU TRATAREA SEMINTELOR ÎNAINTE DE ÎNSĂMÂNȚARE  
 (57) Invenția se referă la agricultura, mai exact la tratarea anterioară semănării a semintelor cu soluții stimulatoare.

Scopul invenției este sporirea proprietăților soluției de stimulare a vitezei de germinare.

Scopul se atinge prin adăugarea la soluția cu o compoziție cunoscută de peroxid de hidrogen și apă a complexului clorură de bis (glicina) mangan (II) în cantitate de  $2,76 \cdot 10^{-1}$  -  $2,76 \cdot 10^1$  g/l, raportul componentilor fiind:

Peroxid de hidrogen  $3,4 \cdot 10^1$  g/l

Clorură de bis(glicina) mangan (II)  $2,76 \cdot 10^1$  g/l

Apă restul.

- (11) 41 B, (51) A 23 K 1/00, A 01 H 13/00, C 12 N 1/12 (21) 94-0220 (22) 22.07.1994  
 (30)\* 3980178/31-13, 19.11.1986, RU  
 (10)\* Brevet nr.1324627, SU  
 (71)(72)(73) Rudic Valeriu, Obuh Petru, Șalari Vasile (MD)  
 (54) TULPINA ALGEI VOLVOCOFICEE DUNALIELLA SALINA TEOD.CALU-S31 - PRODUCĂTOR DE BIOMASĂ CAROTENO-PROTEICĂ

(57) Invenția se referă la tulpinile de microorganism-producătoare de biomasă caroteno-proteică. Scopul invenției este obținerea unei tulpini de algă cu un conținut sporit de  $\beta$ -caroten și proteină. Tulpina obținută poate fi utilizată în industria microbiologică pentru extragerea proteinelor și  $\beta$ -carotenului în calitate de supliment furajer, vitaminos și stimulator în hrana animalelor, precum și pentru utilizarea

deșeurilor. Biomasă uscată a tulpinii conține 38-43% proteine, 31-36% glicerină, 6-9%  $\beta$ -caroten, 5-9% reziduu mineral. Tulpina se înmulțește favorabil în apele reziduale ale combinatelor de păsări.

Tab.: 1.

- (11) 42 B, (51) A 24 B 13/02 (21) 94-0045  
 (22) 15.02.1994 (31) 8921113.0 (32) 18.09.1989  
 (33)GB (31) 9012234.2 (32) 01.06.1990 (33) GB  
 (30)\* 4831191/13, 17.09.1990, SU  
 (71)(73) BRITISH - AMERICAN TOBACCO COMPANY LTD., (GB)  
 (72) Barbara Carol Klammer, David James Molyneux, Roy Lester Prowse (GB)  
 (54) MATERIAL DE FUMAT DIN FRUNZE DE TUTUN, METODĂ DE PRELUCRARE A LOR ÎN VEDEREA OBTINERII MATERIALULUI DE FUMAT (VARIANTE), METODĂ DE OBTINERE A MATERIALULUI DE FUMAT PENTRU CONFECTIONAREA ȚIGĂRIILOR.  
 (57) Întrebuintarea: invenția se referă la metoda de prelucrare a materialului care conține frunze de tutun în procesul de producere a produselor de tutungerie. Scopul invenției constă în perfecționarea metodei de prelucrare a materialului ce conține frunze de tutun. Materialul de fumat din frunze de tutun conține un amestec din particule de plăci subțiri de frunze de tutun și particule din firele frunzelor de tutun. Unghiul taluzului firelor de plăci subțiri desprinse de particulele de fir nu depășește 45. Totodată 60% și mai mult din particulele de plăci subțiri curățite de praf au coeficientul forme determinat din raportul ( $4 \times \text{suprafață/perimetru}^2$ ), constituind nu mai puțin de 0,5.

Metoda de prelucrare a frunzelor de tutun în vederea obținerii materialului de fumat prevede trecerea simultană a plăcilor subțiri și firelor foilor de tutun prin aparatul de mărunțit cu un conținut general de umiditate mai decât umiditatea particulelor avansate în aparat, obținând la ieșire amestecul ce formează materialul de fumat.

- (11) 43 B, (51) A 24 B 13/02 (21) 94-0046  
 (22) 15.02.1994 (31) 8921113.0 (32) 18.09.1989  
 (33) GB (31) 9012234.2 (32) 01.06.1990  
 (33) GB (30)\* 4831169/13, 17.09.1990  
 (71)(73) BRITISH - AMERICAN TOBACCO COMPANY LTD., (GB)  
 (72) Barbara Carol Klammer, Roy Lester Prowse (GB)

(54) MATERIAL de FUMAT din FRUNZE de TUTUN, METODĂ DE PRELUCRARE A LOR în VEDEREA OBTINERII MATERIALULUI de FUMAT (VARIANTE) și METODĂ de OBTINERE a MATERIALULUI de FUMAT PENTRU CONFECTIONAREA TIGĂRILOR.

(57) Întrebuințarea invenția se referă la metoda de prelucrare a materialului care conține frunze de tutun în procesul de producere a produselor de tutungerie. Scopul invenției constă în perfecționarea metodei de prelucrare a materialului ce conține frunze de tutun. Materialul de fumat din frunze de tutun conține un amestec din particule de plăci subțiri de frunze de tutun și particule din firele frunzelor de tutun. Unghiul taluzului particulelor de plăci subțiri desprinse de particulele de fir nu depășește 45. Totodată, 70% și mai mult din particulele de plăci subțiri curățite de praf având coeficientul formei determinat prin raportul ( $4 \times \text{suprafață}/\text{perimetru}^2$ ), constituind nu mai puțin de 0,5.

Metoda de prelucrare a frunzelor de tutun în vederea obținerii materialului de fumat prevede mărunțirea simultană a firelor și plăcilor subțiri, trecând prin moară frunzele întregi de tutun cu un conținut general de umiditate mai mic decât umiditatea materialului obținut. La ieșirea din moară se formează un amestec de fulgi de plăci subțiri din frunzele de tutun și firele lor.

(11) 44 B, (51) A 24 D 1/00 (21) 94-0039  
(22) 09.02.1994 (31) 8720726 (32) 03.09.1987  
(33) GB (30)\* 4894265/13, 21.01.1991, SU  
(30)\* 4356462/13, 02.09.1988, SU  
(10)\* Brevet nr.1812954, SU  
(71)(73) BRITISH-AMERICAN TOBACCO COMPANY, LTD., (GB)  
(72) Paul David Case (GB), John Antony, Luke (GB)

(54) TIGARĂ SUB FORMA UNUI STIL ALUNGIT CU O SECȚIUNE TRANSVERSALĂ EGALĂ PE TOATĂ LUNGIMEA

(57) Invenția ține de domeniul producerii țigărilor și al filtrelor folosite în acestea. Sarcina tehnică a invenției constă în reducerea ieșirii nicotinei în vâna de fum secundară.

Țigara sub forma unui stil alungit cu o secțiune transversală egală pe toată lungimea conține un filtru și un inveliș din foaie de țigară, constând din primul strat de hârtie de țigară care învelește umplutura de tutun și cel de-al doilea strat care învelește primul strat. Greutatea în  $\text{gr}/\text{m}^2$  a

hârtiei de țigară al celui de-al doilea strat depășește greutatea hârtiei de țigară al primului strat, iar lungimea circumferinței țigării constituie 17 mm. Al doilea strat al hârtiei de țigară conține o umplutură solidă, în particular cretă. Densitatea îndesării umpluturii de tutun este de  $293 \text{ mg}/\text{cm}^3$ , iar lungimea stilului de umplere este de 70 mm, unde lungimea filtrului constituie 27 mm. Conținutul umpluturii constituie 29%.

(11) 45 B, (51) A 24 D 1/18 (21) 94-0076  
(22) 01.04.1994 (31) 281599 (32) 09.12.1988  
(33) US (30)\* 4742547/13, 07.12.1989, SU  
(10)\* Brevet nr.1829918, SU  
(71)(73) BROWN & WILLIAMSON TOBACCO CORPORATION (US)  
(72) John Harvey Lauterbach (US)  
(54) TIGARĂ

(57) Folosirea: în țigările care conțin în calitate de umplutură tutun mărunțit. Esența invenției: țigara conține un miez cilindric din tutun care include umplutură de tutun din tutun mărunțit. Lungimea circumferinței miezului de tutun se află în diapazonul de la 10 până la 19 mm. Miezul de tutun este învelit cu hârtie inflamabilă.

(11) 46 B, (51) A 61 H 39/00 (21) 94-0055  
(22) 02.03.1994 (30)\* 4686596/14, 03.05.1989, SU  
(10)\* Brevet nr.1775892, RU  
(71)(73) Rudenko Valeriu  
(72) Rudenko Valeriu, Vacari Andrei și Bogulian Larisa

(54) DISPOZITIV PENTRU REFLEXOTEPAPIA AEROIONICĂ

(57) Invenția se referă la tehnica medicală, și anume la dispozitive pentru reflexoterapie electrono-ionică care efectuează acțiune asupra punctelor biologice active ale pacientului prin intermediul unui flux de aeroioni.

Scopul invenției este mărirea eficacității de acțiune asupra punctelor biologice active prin mărirea localizării. Scopul acesta se atinge prin introducerea în dispozitivul care conține un electrod activ de înaltă tensiune și un electrod pasiv legat cu pământul conectați la sursa de tensiune înaltă, un interval de descărcare electrică care este format dintr-un cilindru și dintr-un conductor subțire amplasat înăuntrul cilindrului.

Pentru perfecționarea securității cilindrul este conectat cu electrodul activ prin contactul subarcuit legat cu conductorul prin izolator.

- (11) 47 B<sub>1</sub> (51) A 61 K 35/80 (21) 94-0219  
 (22) 22.07.1991 (30)\* 4486184/14, 23.09.1988, SU  
 (10)\* Brevet nr.2008016, RU  
 (71)(72)(73) Rudic Valeriu, Popovici Mihail,  
 Cobet Valeriu, Gudumac Valentin (MD)  
 (54) REMEDIU CE STIMULEAZĂ LUCRUL  
 CORDULUI ÎN TIMPUL EXPERIENȚEI  
 (57) Invenția se referă la medicină, anume la  
 cardiologia experimentală și poate fi folosită  
 în calitate de remediu, ce stimulează lucrul  
 inimii. Scopul invenției constă în ridicarea  
 capacității de lucru a inimii oboșite, expri-  
 mată în mărirea capacității de contractare  
 și funcției de pompă a miocardului, înlă-  
 turarea aritmicii și elongarea timpului de  
 lucru al cordului epuizat. Aceasta se rea-  
 lizează prin folosirea extractului apos din  
 biomasa cianobacteriei *Spirulina*  
*platensis* (Nordst) CALU-835.

Tab.:3.

- (11) 48 B<sub>1</sub> (51) A 61 K 37/66 (21) 94-0031  
 (22) 12.11.1993 (31) 81505/82 (32) 17.05.1982  
 (33) JP (30)\* 3593070/28-14; 16.05.1983, SU  
 (10)\* Brevet nr.1523046, SU  
 (71)(73) TORAY INDUSTRIES, INC., (JP)  
 (72) Kazuo Hosoi, Hitoshi Ozawa (JP)  
 (54) PROCEDEU DE PURIFICARE A  $\beta$  -  
 INTERFERONEI UMANE  
 (57) Invenția se referă la medicină și poate fi  
 folosită pentru purificarea  $\beta$  - interferonei  
 umane. Scopul constă în mărirea productiv-  
 ității procesului. Soluția interferonei brute  
 se lasă să treacă prin gel din agar-agar  
 albastru ce reprezintă faza staționară, iar  
 eluatul se lasă să treacă suplimentar prin  
 purtătorul metal-chelatic cu restul de  
 chelatare care include cel puțin un ion din  
 grupa metalelor  $Co^{2+}$ ,  $Ni^{2+}$ ,  $Zn^{2+}$ , pH-ul  
 contactării cu gelul albastru din geloză este  
 de 5 - 9.

- (11) 49 B<sub>1</sub> (51) A 61 M 1/36 (21) 93-0036  
 (22) 10.11.1993 (71)(73) FIRMA "VINIR" SRL  
 (MD) TRL "INGHER" (RU)  
 (72) Cuznețov I.V., Cuznețov V.S., Mercuță I.E.,  
 Vasilică I.F.  
 (54) TUB PERFUZANT AL LICHIDELOR BIO-  
 LOGICE  
 (57) Invenția se referă la domeniul tehnicii  
 medicale, și anume la dispozitivele pentru  
 purificarea sângelui, plasmei, limfei și altor  
 lichide biologice de substanțele dăunătoare  
 pentru activitatea vitală a organismului și  
 poate fi utilizată, în particular, la sistemele  
 extracorporale de șuntare a sângelui.  
 Sarcina constă în crearea tubului per-

fuzant de o siguranță înaltă care asigură o  
 eficacitate înaltă și protecția hemoperfuziei.

Tubul perfuzant este compus dintr-un  
 corp cilindric (1), în interiorul căruia, paralel  
 axei sale, este amplasată o tijă cilindrică (2)  
 a sorbentului de carbon, fixat în suban-  
 sambluri. Fiecare subansamblu de fixare  
 prezintă un inel elastic (3), de suprafața  
 interioară a căruia este prinsă ermetic o  
 diafragmă elastică (4), fixată cu celălalt colț  
 de suprafață exterioară a bușei (5), ce are  
 o suprafață interioară conică. Inelele elasti-  
 ce (3) sunt amplasate lângă circumferința  
 interioară a capetelor corpului (1), de exem-  
 plu, în canale de formă inelară. Pe capetele  
 bușelor (5) din partea diafragmelor (4) sunt  
 fixate filtrele (6) în formă de plăci rotunde  
 cu fante paralele, lițimea cărora pe o parte  
 a plăcilor este de 0,13-0,17 mm, distanța  
 dintre ele este de 1,7-2,3 mm, iar de la  
 grosimea plăcii, egală cu 0,2 din cea gen-  
 erală, fantele se lărgesc cu 4 grade. În  
 ambele capete corpul (1) este închis cu  
 capacele 7 și 9 cu ștuțurile 8 și 10 respectiv.

Fig.: 2. Vezi pag. 17.

- (11) 50 B<sub>1</sub> (51) B 23 P 1/12 (21) 94-0069  
 (22) 25.03.1994 (31) 9170/79 (32) 11.10.1979  
 (33) CH (30)\* 2990887/25-08, 29.09.1980, SU  
 (10)\* Brevet nr.1069611  
 (71) ATELIERS DES CHARMILLES S.A. (CH)  
 (72) Jean-Paul Briffod, (FR), Roland Martin  
 (FR), Jean Pfau (CH), Bernard Bommeli  
 (CH) Danielle Schnellmann (CH)  
 (54) ELECTROD-SCULĂ PENTRU TĂIERE  
 PRIN EROZIUNE ELECTRICĂ.  
 (57) Invenția se referă la modalitățile de pre-  
 lucrare electrică și electrochimică și poate  
 fi folosită pentru tăiere prin eroziune elec-  
 trică cu electrod-sârmă. Scopul invenției  
 este sporirea productivității prelucrării.  
 Electrocul pentru tăiere prin eroziune  
 electrică este executat sub formă de sârmă  
 cu înveliș din metale ușor fuzibile pe care  
 se aplică o peliculă din oxid de prezentul  
 metal cu o grosime de 200 - 2000Å. Pelicula  
 de oxid asigură obținerea proprietăților de  
 semiconductor ale învelișului electrodului  
 intrat în contact cu piesa și a proprietăților  
 de conductibilitate în timpul străpungerii  
 electrice.

- (11) 51 B<sub>1</sub> (51) C 04 B 7/36 (21) 94-0071  
 (22) 05.04.1994 (31) A 4393-81 (32) 03.11.1981  
 (33) AT (30)\* 3506004/29-33, 26.10.1982, SU  
 (10)\* Brevet nr.1233798, SU

(71)(73) VOEST - ALPINE AG (AT) SKET  
SCHWERMASCHINENBAU MAGDEBURG  
GMBH (DE)

(72) Franz Krennbauer (AT)

(54) PROCEDEU DE PRODUCERE A CLIN-  
CHERULUI DE CIMENT

(57) Invenția se referă la producerea cimentului și poate fi utilizată la prelucrarea termică a amestecului de materii prime de ciment pe calea procedeului uscat. Scopul invenției constă în intensificarea procesului. În procedeul solicitat la început gazele sunt dirijate din cuptorul de rotație în treapta schimbătorului de căldură multiciclon, amplasat pe materialul din fața calcinatorului. Apoi gazele de evacuare din calcinator se malaxează cu gazele din schimbătorul de căldură multiciclon și sunt dirijate în două fluxuri egale în ramurile schimbătoarelor de căldură multicicloni.

Fig.: 1.

(11) 52 B, (51) C 04 B 7/36 (21) 94-0073

(22) 05.04.1994 (31) A 57/85 (32) 11.01.1985

(33) AT (30)\* 4008381/29-30, 10.01.1986, SU

(10)\* Brevet nr.14266450, SU

(71)(73) VOEST - ALPINE A.G. (AT), SKET  
SCHWERMASCHINENBAU MAGDE-  
BURG GMBH (DE)

(72) Franz Krennbauer und Fridrich Feringer  
(AT)

(54) PROCEDEU de PRODUCERE A CLIN-  
CHERULUI de CIMENT

(57) Invenția se referă la industria materialelor de construcție, îndeosebi la producerea clincherului de ciment. Scopul invenției este asigurarea controlului pirometric în ramurile schimbătorului de căldură. Materialul din materii prime de ciment intră printr-o conductă de încărcare în nodul schimbătorului de căldură, de unde fluxul de material este avansat în conducta de descărcare a schimbătorului de căldură al altei ramuri pentru gazele de evacuare. Fluxurile de material din materie primă trec printre nodurile schimbătoarelor de căldură ale ramurilor de evacuare a gazelor, totodată materialul din materii prime se încălzește din treaptă în treaptă. După ultima treaptă de încălzire preventivă în nodul schimbătorului de căldură fluxul de material din materii prime intră prin conducta de încărcare în reactor, unde materialul se decarbonizează. Din decarbonizator materialul este avansat înapoi în două fluxuri aparte în corespundere cu pomparea gazului de evacuare și nimereste prin separator în cuptorul pentru ardere. Clincherul ars este răcit în frigider.

(11) 53 B, (51) C 04 B 7/36 (21) 94-0072

(22) 05.04.1994 (31) WP C 04 B/234-385-1

(32) 27.10.1981, (33) DD (31) A 4882/81

(32) 13.11.1981 (33) AT (30)\* 3505249/29-33,

26.10.1982, SU (10)\* Brevet nr.1299495, SU

(71)(73) VOEST - ALPINE AG (AT) SKET  
SCHWERMACHINENBAU, MAGDE-  
BURG, GMBH (DE)

(72) Frits Feige (DE), Franz Krennbauer (AT)

(54) PROCEDEU de PRODUCERE a CLIN-  
CHERULUI de CIMENT

(57) Invenția se referă la producerea cimentului și poate fi utilizată la prelucrarea termică a amestecului de materii prime de ciment pe calea procedeului uscat. Scopul invenției constă în intensificarea procesului. Conform procedeului enunțat o parte din gazele de evacuare din cuptor sunt dirijate în calcinator, iar altă parte este malaxată cu partea fluxului de gaze de evacuare din calcinator înaintea treptei schimbătorului de căldură, amplasat nemijlocit în fața calcinatorului, totodată fluxul malaxat este pompat în una din ramurile schimbătorului de căldură, iar cealaltă parte a fluxului de gaze de evacuare din calcinator în altă ramură.

Fig.: 1.

(11) 54 B, (51) C 07 C 149/20 (21) 94-0074

(22) 07.04.1994 (31) 550857 (32) 14.11.1983

(33) US (30)\* 3812267/23-04; 13.11.1984, SU

(10)\* Brevet nr.1428193, SU

(71)(73) NOVUS INTERNATIONAL INC., (US)  
(72) Laurence Russell Wolf, Dennis Arthur  
Ruest and Masaharu Takano (US)

(54) PROCEDEU de OBTINERE A ACIDULUI  
2-OXI - 4 - (METILTIO) BUTIRIC

(57) Invenția se referă la substanțele sulfor-  
ganice, în special la procedeul de obținere  
a acidului 2-oxi-4-(metiltio) butiric care po-  
ate fi folosit ca supliment la furaje în  
agricultură.

Scopul invenției constă în mărirea cali-  
tății produsului cu destinație specială și  
anume: culoarea mai deschisă, vâscozitatea  
redușă și termorezistența înaltă, ceea  
ce se obține prin hidroliza 2-oxi-4-(metiltio)-  
butironitrilului (HMBH) la început cu acid  
sulfuric cu concentrația de 50-70% la  
temperatura de 25-65°C cu tratamentul ul-  
terior al 2-oxi-4-(metiltio)-butiramidei  
obținute cu acid sulfuric cu concentrația de  
30-50% la temperatura 89-120°C prin  
extracția cu un dizolvant organic nemiscibil  
cu apa și reextracția produsului cu desti-  
nație specială în prezența apei într-o can-  
titate de 5-12,2% de masă, recalculat pentru  
extract.

- (11) 55 B<sub>1</sub> (51) C 07 C 149/20 (21) 94-0075  
 (22) 07.04.1994 (31) 184210 (32) 05.09.1980  
 (33) US (30)\* 3332156/23-04, 04.09.1981, SU  
 (10)\* Brevet nr.1091854, SU  
 (71)(73) NOVUS INTERNATIONAL INC., (US)  
 (72) Earl Wesley Cummins, Steven Irvin Gleich  
 and Robert Michael Vigilant (US)  
 (54) PROCEDEU de OBTINERE a SĂRII de  
 CALCIU a ACIDULUI  $\alpha$ -oxi- $\gamma$ -metil-mercap-  
 tobutiric.  
 (57) Invenția se referă la procedeul perfecționat  
 de obținere a sării de calciu  $\alpha$ -oxi- $\gamma$ -me-  
 tilmercaptobutiric care este folosit în calitate  
 de supliment la furajul animalier.

Scopul invenției este minimalizarea  
 cheltuielilor pentru efectuarea procesului  
 din contul reducerii consumului energetic.  
 Procedeul se realizează prin acțiunea reci-  
 procă a soluției apoase care conține acidul  
 $\alpha$ -oxi- $\gamma$ -metilmercaptobutiric cu oxidul sau  
 hidroxidul de calciu care este folosit în stare  
 solidă. Procedeul se efectuează la tempe-  
 ratura de 25-100°. Procedeul se poate  
 efectua și în prezența sării de calciu cu  
 destinație specială a acidului  $\alpha$ -oxi- $\gamma$ -  
 metilmercaptobutiric în cantitate de 80%  
 din masa amestecului reactant.

- (11) 56 B<sub>1</sub> (51) C 07 D 209/48 (21) 94-0030  
 (22) 08.11.1993  
 (31) 212396/81 (32) 25.12.1981 (33) JP  
 (31) 13845/82 (32) 29.01.1982 (33) JP  
 (31) 17858/82 (32) 05.02.1982 (33) JP  
 (31) 46940/82 (32) 23.03.1982 (33) JP  
 (31) 76306/82 (32) 06.05.1982 (33) JP  
 (30)\* 3525700/23-04, 24.12.1982, SU  
 (10)\* Brevet nr.1366054, SU  
 (71)(73) Sumitomo Chemical Co., Ltd, (JP)  
 (72) Eiki Nagani, Shunishi Hashimoto, Ryo  
 Ioshida, Hiroshi Matsumoto, Katsuzo  
 Kamashita, (JP)  
 (54) PROCEDEU de OBTINERE a COMPU-  
 ȘILOR TETRAHIDROFTALIMIZI  
 (57) Invenția se referă la substanțele substituie  
 ale tetraftalimidei, în particularitate la  
 compușii cu formula generală:

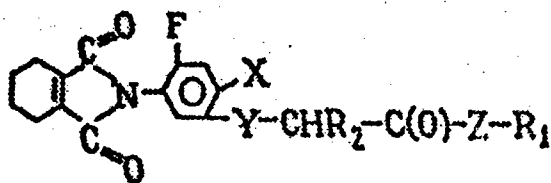

în care R<sub>1</sub> reprezintă C<sub>1</sub>-C<sub>6</sub>-alchil; C<sub>4</sub>-C<sub>7</sub>-  
 cicloalchil; metilciclohexil; C<sub>3</sub>-C<sub>5</sub>-ciclo-  
 alchilmetil; C<sub>1</sub>-C<sub>4</sub>-alcoxi-C<sub>1</sub>-C<sub>4</sub>-alchil; C<sub>3</sub>-C<sub>6</sub>-

alchilidenamino-grupa, etiltioetil-C<sub>5</sub>-C<sub>6</sub>-  
 cicloalchilidenamino-grupa, propenil, ci-  
 clohexenil, ciclohexenil-metilfenil, cianoetil,  
 benzil, clor-C<sub>2</sub>-C<sub>4</sub>-alchil, fluor C<sub>2</sub>-C<sub>3</sub>-alchil,  
 brometil; R<sub>2</sub> reprezintă H; C<sub>1</sub>-C<sub>3</sub>-alchil,  
 metoxil; X reprezintă Cl, Br; Y reprezintă O  
 sau NH; Z reprezintă O sau S, care ca  
 erbicide pot fi folosite în agricultură.

Scopul constă în crearea substanțelor noi  
 ale clasei indicate cu activitate mai înaltă.  
 Se capătă compuși noi I din HY-fenil-  
 tetrahydroftalimidă și eterul acidului  $\alpha$ -  
 haloidcarbonic în mediul dizolvantului or-  
 ganic, mai bine în prezența unui agent care  
 dehidrohalogenizează la 40-110°C în 1-16  
 ore. Verificarea substanțelor noi arată  
 activitatea erbicidă înaltă și fitotoxicitatea  
 joasă cu privire la plantele cultivabile.

Tab.:10.

- (11) 57 B<sub>1</sub> (51) C 07 D 333/40 (21) 94-0070  
 (22) 25.03.1994 (31) A 1123/88 (32) 02.05.1988  
 (33) AT (30)\* 4613917/04, 25.04.1989, SU  
 (10)\* Brevet nr.1704632, SU  
 (71)(73) HAFSLUND NYCOMED PHARMA  
 AKTIENGESELLSCHAFT (AT)  
 (72) Hans Peter Wagner (CH)  
 (54) PROCEDEU DE OBTINERE a ETERILOR  
 COMPUȘI AI ACIDULUI 5-CLOR-3-  
 CLORSULFONIL-2-TIOFENCARBONIC.  
 (57) Invenția se referă la derivații acizilor  
 tiofenocarbonici, precum și la obținerea  
 eterilor C<sub>1</sub>-C<sub>4</sub>-alchil ai acidului 5-clor-3-  
 clorsulfonil-2-tiofencarbonic - semiproduselor  
 pentru sinteza remediilor medicinale. Scopul  
 constă în majorarea randamentului pro-  
 dusului cu destinație specială și simpli-  
 ficarea procesului. El se petrece prin clo-  
 rurarea în poziția 5 a eterului corespunzător  
 al acidului indicat cu ajutorul clorului (care  
 se îndreaptă în cantitatea 5-50 g/oră pe mol  
 (de eter) inițial în mediul dizolvantului),  
 CH<sub>2</sub>Cl<sub>2</sub>, CHCl<sub>3</sub>, CCl<sub>4</sub> sau amestecul lor la  
 temperatura 20-40°C în prezența fierului  
 metalic activat. Ultimul se capătă prin  
 prelucrarea fierului metalic cu clor  
 (cantitatea de fier 1-10 mol pe mol al eterului  
 inițial) în 0,5-5,0 l de dizolvant CHCl<sub>3</sub>, CCl<sub>4</sub>,  
 CH<sub>2</sub>Cl<sub>2</sub> sau amestecul lor (cantitatea de clor  
 100-500g pe mol de fier) în timp de 1-5 ore  
 la temperatura de 10-40°C sau prin  
 deținerea fierului în timp de 12-48 ore la  
 temperatura de 0-50°C în atmosfera  
 cromului. Afară de aceasta este mai bine de  
 efectuat activarea fierului în suspensia  
 dizolvantului cu clor gazos cu evidența

raportului unui mol al eterului inițial și suspensiei 0,2-0,4 n.mol de fier în 1-3 l de  $\text{CH}_2\text{Cl}_2$ ,  $\text{CHCl}_3$ ,  $\text{CCl}_4$  sau amestecul lor cu trecerea a 200-300 g de clor pe mol de fier în timp de 2-3 ore. Procesul de clorurare a eterului se efectuează până la formarea compusului monoclor cu concentrația 50-70%, controlând procesul prin cromatografie gazoasă. Produsul obținut conține compus monoclor cu o concentrație de până la 94,6%.

- (11) 58 B, (51) C 07 D 405/06; C 07 D 317/10; C 07 D 319/06; C 07 D 233/58; C 07 D 249/08; II A 61K 31/34 (21) 94-0036 (22) 31.01.1994  
 (31) 3066/81-2 (32) 12.05.1981 (33) CH  
 (30)\* 3528400/23-04; 27.12.1982, SU  
 (30)\* 3441700/23-04; 11.05.1982, SU  
 (10)\* Brevet nr.1148564, S'J  
 (71)(73) CIBA - GEIGY AG (CH)  
 (72) Adolf Hubele (DF), Peter Riebli (CH)  
 (54) PROCEDEU de OBTINERE a DERIVATILOR ETERILOR ARILFENILICI sau a SĂRURILOR LOR ACIDO-ADITIVE sau a COMPLEXURILOR METALICE.

- (57) Invenția solicitată se referă la domeniul chimiei. Scopul invenției constă în obținerea compuşilor, care posedă proprietăți biologice active valoroase. Produsul cu destinație specială, obținut în stare liberă sau în formă de sare acido-aditivă sau în forma unui complex metalic poate fi utilizat pentru combaterea micetelor fitopatogene în calitate de agenți activi antimicotici și/sau antianoxilitici; anticonvulsivanți. Compusul totodată poate fi utilizat pentru tratarea micetelor parazitare la animale cu sânge cald și/sau tratamentul diferitor feluri de epilepsii, senzațiilor de teamă, senzațiilor de încordare și excitare și/sau tulburărilor psihice maniacale. Compusul poate fi utilizat și în calitate de microbicide pentru protecția plantelor.

- (11) 59 B, (51) C 07 D 487/04, A 61 K 31/395  
 (21) 94-0068 (22) 15.02.1994 (31) WPC 07 D 2620438 (32) 17.04.1984 (33) DD  
 (30)\* 3884102/23-04, 16.04.1985, SU  
 (10)\* Brevet nr.1468423, SU  
 (71)(73) RODLEBEN PHARMA GMBH (DE)  
 (72) Martina Ballnus, Ernst Tenor, Eckehard Thomas, Rudi Pasche, Hans-Jürgen Mest, Hans-Ulrich Block, Peter Mentz, Ingrid Heinroth - Hoffmann (DE)  
 (54) PROCEDEU DE CĂPĂTARE 5-PIPERIDINO-7-N-(N-PENTIL)-N-( $\beta$ -OXIETIL)-

AMINO)-S-TRIAZOLO (1,5-a) PIRIMIDINEI

- (57) Invenția se referă la substanțele heterociclice, în special la căpătarea 5-piperidino-7-N-(n-pentil-N-( $\beta$ -oxietil)-amino-S-triazolo) (1,5)-pirimidinei care posedă proprietăți vazodilatatoare, acțiune inotropică și antiaritmică ce poate fi folosită în medicină.

Scopul invenției este crearea unui compus mai activ al clasei indicate, Sinteza lui se efectuează cu ajutorul reacției 5,7-diclor-S-triazol (1,5)-pirimidinei cu n-pentiletanolamină la 10-15°C cu adăugarea ulterioară a piperidinei la 40-50°C, efectuarea procesului în mediul alcoolului inferior - etanol și degajarea produsului cu destinație specială cu randamentul de 80% și t°C de topire 117-118°C. Substanța nouă în comparație cu trapidilul acordă blocarea agregăției trombocitelor și o influență mai mare asupra puterii de contractare a inimii la toxicitatea  $\text{LD}_{50}$  = 230 mg/g contra 150 mg/kg.

- (11) 60 B, (51) C 07 H 1/06 (21) 94-0020  
 (22) 07.12.1993 (31) 100151/76 (32) 24.08.1976  
 (33) JP (30)\* 2514752/04, 24.08.1977, SU  
 (10)\* Brevet nr.1748648, SU  
 (71)(73) TORAY INDUSTRIES INC (JP)  
 (72) Hirojuki Odavara, Masatsi Ono, Toru Jamazaki, Masazumi Kanoaka (JP)  
 (54) PROCEDEU DE SEPARARE A FRUCTOZEI DIN AMESTECUL DE FRUCTOZĂ ȘI GLUCOZĂ  
 (57) Invenția se referă la fabricarea zaharurilor, în special la separarea fructozei din amestecul ei cu glucoza. Scopul constă în simplificarea procesului. Acesta se efectuează prin trecerea continuă a soluției apoase de 7% care conține 42,5% de fructoză și 57,5% de glucoză prin 4,5 kg de particule ale sorbentului solid reprezentat prin ceolitul de bariu de tip V, având mărimea particulelor 0,5 mm, folosind sistemul modelat de torenți contrari care conțin 11 coloane. Fiecare coloană are diametrul interior 25 mm și înălțimea 1,5 m. Torenții lichizi trec prin 3 zone unite consecutiv circular. Din ele zona de desorbție include 5 coloane, zona de rectificare - 2, și zona de sorbție - 4 coloane. Fiecare zonă este împărțită într-o mulțime de secții unite consecutiv umplute cu sorbent. Torenții lichidului care curg în 3 zone circulă continuu între zona de desorbție și zona de sorbție. Totodată amestecul inițial la temperatura camerei se introduce cu viteza 1,5 kg/oră în prima secție a zonei de sorbție. În calitate de desorbent se introduc

apă cu viteza 2,9 kg/oră în prima secție a zonei de desorbție, din care torentul care se scurge este evacuat din ultima secție a zonei de desorbție cu viteza 4,2 kg/oră.

Torentul rafinatului se evacuează continuu cu viteza 0,2 kg/oră dintr-un astfel de punct al zonei de sorbție, încât cel puțin o secție a acestei zone să rămână mai jos în cursul torentului. Viteza circulației torentului lichidului în zona de rectificare este de 5,5 kg/oră, dar în afara punctului de introducere și evacuare a torenților lichizi în secții și din secții concomitent se deplasează cu o secție în 6 min. în direcția torentului descendent. În acest caz se păstrează aceeași ordine a consecutivității și aceeași corelație spațială între punctele indicate. În acest caz se atinge evacuarea fructozei de 95% cu o productivitate de până la 90%, 2-il.

Fig.: 2.

(72) Otmar Püttinger (AT), Ernst Eichenberger (AT), Felix Wallner (AT), Walter Rockenschaub (AT), Horst Wisinger (AT), Wilgelm Schiffer (AT)

(54) INSTALAȚIE ȘI PROCEDEU DE PRODUCERE ÎN FLUX A OȚELULUI

(57) Invenția se referă la producerea oțelului din materiale fiero-oxidate. Scopul invenției constă în sporirea economicității procesului. Instalația include un cuptor catalan de producere a fierului spongios unit cu un gazificator de topire și un convertizor. În gazificatorul de topire, în care se produce gaz pentru cuptorul catalan, se încarcă o parte de fier apongios și se obține fontă lichidă. Cealaltă parte de fier spongios este încărcată în convertizorul alimentat cu metalul lichid obținut în cubilou. În calitate de gaz pentru producerea metalului lichid în cubilou din deșeuri de metal și coxă se folosește un amestec de gaze provenite din cuptorul catalan, gazificatorul de topire și convertizor. Dispozitivul prevede niște rezervoare-tampon pentru oțel care sunt amplasate între convertizor, cubilou și gazificatorul de topire. Invenția face posibilă sporirea economicității procesului și utilizarea de deplin a gazelor degajate.

Revendicări independente: 2

Revendicări dependente: 2

Fig.:1.

(11) 61 B, (51) C 21 B 13/14 (21) 94-0105  
 (22) 15.02.1994 (31) 86890229.7 (32) 12.08.1986  
 (33) EWP (30)\*4203138/02, 11.08.1987, SU  
 (10)\* Brevet nr.1743360, SU  
 (71)(73) VOEST-ALPINE INDUSTRIEANLAGENBAU  
 GMBH(AT)

(11) 49 B,

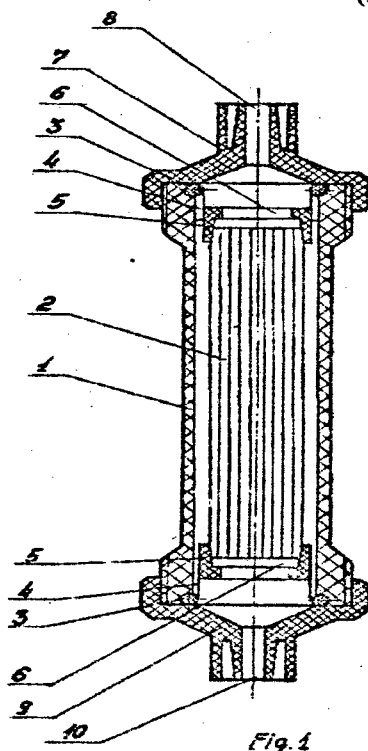

Fig. 1

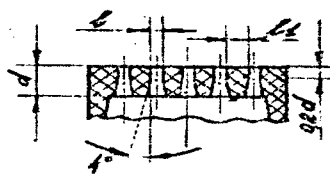

Fig. 2

## II. Modele de utilitate

---

Cereri de înregistrare

**CODURILE INID PENTRU IDENTIFICAREA DATELOR  
BIBLIOGRAFICE REFERITOARE LA  
MODELE DE UTILITATE**

- (21) Numărul(ele) atribuit(e) cererii(lor)
- (22) Data(ele) depozitului
- (30) Prioritatea invocată
- (31) Numărul(ele) depozitului prioritar
- (32) Data(ele) depozitului prioritar
- (33) Țara depozitului cererii prioritare
- (41) Data la care cererea neexaminată, nefiind încă în situația de a obține un titlu la data respectivă sau înainte, a fost pus la dispoziția publicului, pentru consultare, la cerere, pentru copiere
- (43) Data de publicare, prin tipărire sau printr-un procedeu similar, a unei cereri neexaminată, pentru care nu s-a acordat nici un fel de certificat de înregistrare la data respectivă sau înainte
- (51) Clasificarea internațională
- (54) Titlul modelului de utilitate
- (61) Numărul, și dacă este posibil, data depunerii anterioare, sau numărul publicației anterioare, sau numărul brevetului, al certificatului de inventator, al modelului de utilitate sau al altui document la care documentul în cauză este adițional
- (62) Numărul, și dacă este posibil, data depunerii cererii anterioare la care prezentul document este divizionar
- (71) Numele solicitantului(lor)
- (72) Numele creatorului(lor)
- (74) Numele mandatarului autorizat
- (75) Numele creatorului(lor) care este (sunt) și solicitant(ți)

(11) 1 Y1 (51) A 47 B 3/00

(21) 0003/05 (22) 02.07.1993

(71)(73) Mitnic E.

(72) Mitnic E., Cojevnicov V., Ciuvalschi I.

(54) Masă pliantă

(57) Modelul de utilitate se referă la mobilă pliantă, care poate fi întrebuințată în viața cotidiană, la odihnă, în încăperi de producție.

Soluționarea tehnică a problemei se obține prin lărgirea posibilităților de exploatare pe baza micșorării gabaritelor mesii în stare strânsă, precum și pe baza construcției simple. Masa pliantă conține două capace cu virole transversale, din care fiecare e unită articulat cu picioarele exterioare, virolele celuilalt capac fiind unite articulat cu picioarele dinăuntru care sunt unite între ele prin tirant încrucișat.

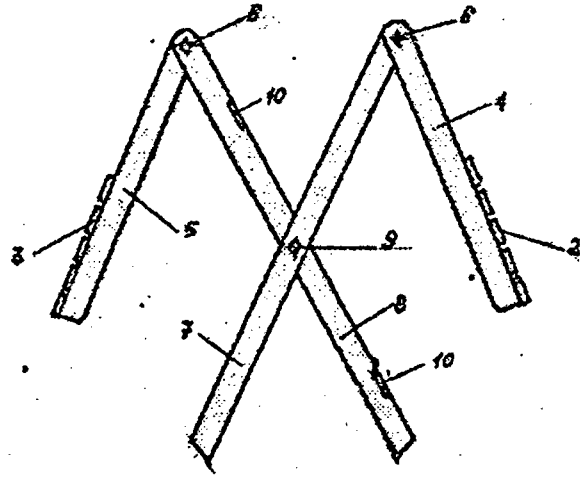

Fig. 3

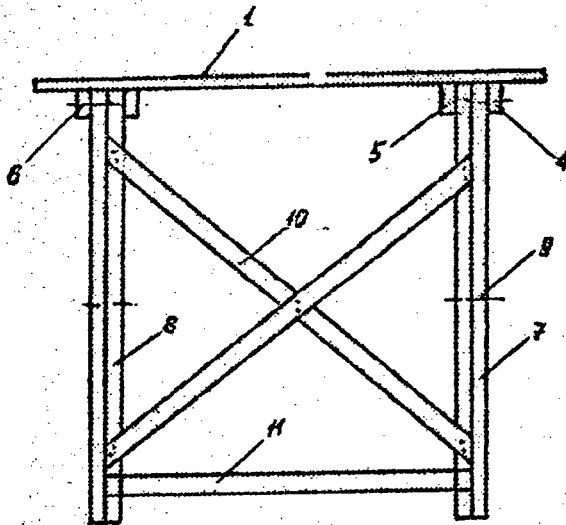

Fig. 1

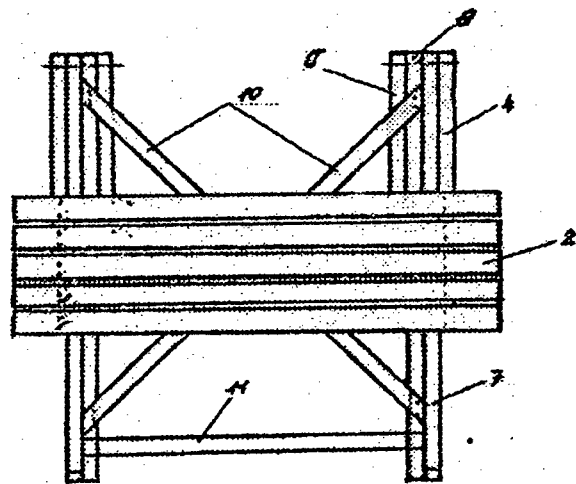

Fig. 4

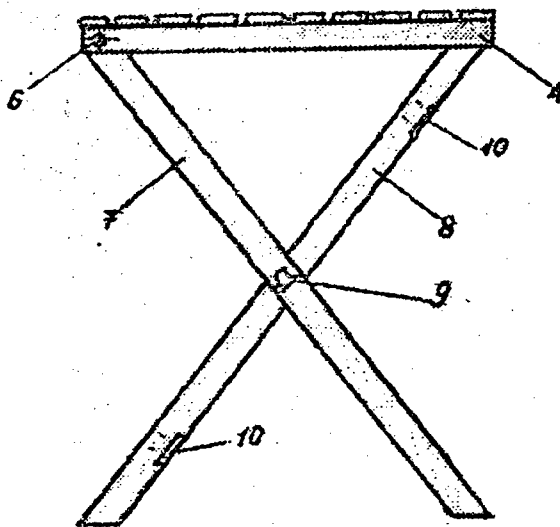

Fig. 2

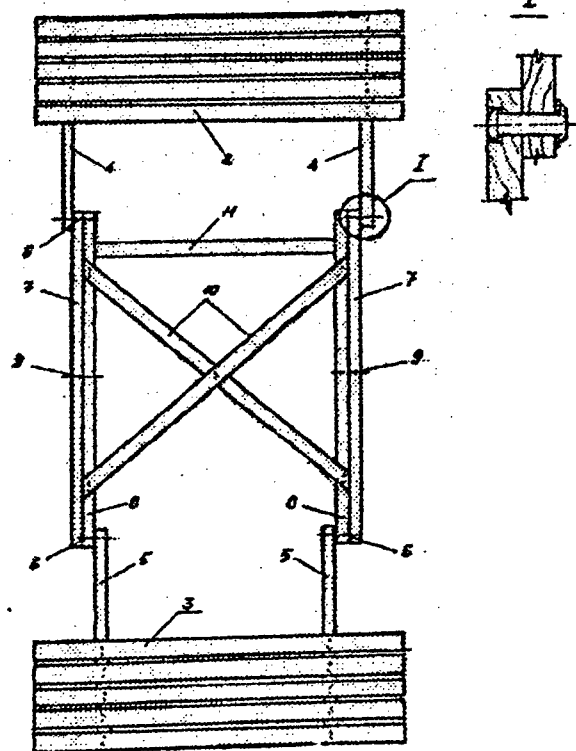

Fig. 5

(11) 2 Y1 B1(51) C 12 H 1/06

(21) 0001/05 (22) 01.04.1993

(71)(73) Institutul Național al Viei și Vinului.

(72) Doroftei V., Taran., Diaur G.

(54) Instalație pentru prelucrarea vinului la rece

(57) Modelul de utilitate se referă la utilajul pentru prelucrarea vinului la rece.

Rezultatul tehnic constă în intensificarea procesului și mărirea stabilității produsului finit.

Instalația este constituită dintr-un corp cilindric cu manta de răcire și fund conic, în partea interioară a căruia este prevăzut un robinet de golire, ștuțuri pentru încărcare și golire a vinului, trapă, tuburi pentru recirculație și pompă.

Noutatea constă în faptul că instalația conține suplimentar un difuzor cu vas de presiune termoizolat și ștuț pentru evacuarea aerului, montate pe trapa instalației. În plus, instalația are un despărțitor conic interior și un dispozitiv de contact cu fund în formă de pânză, fixat în partea superioară de despărțitorul conic, iar în partea inferioară de tuburile pentru recirculație.

Dispozitivul de contact este constituit din trei camere cilindrice, montate coaxial, unite între ele conform principiului vaselor de comunicare, având fixate în partea exterioară a primei camere, pe partea interioară a camerei a doua și în partea de jos a camerei a treia discuri perforate.

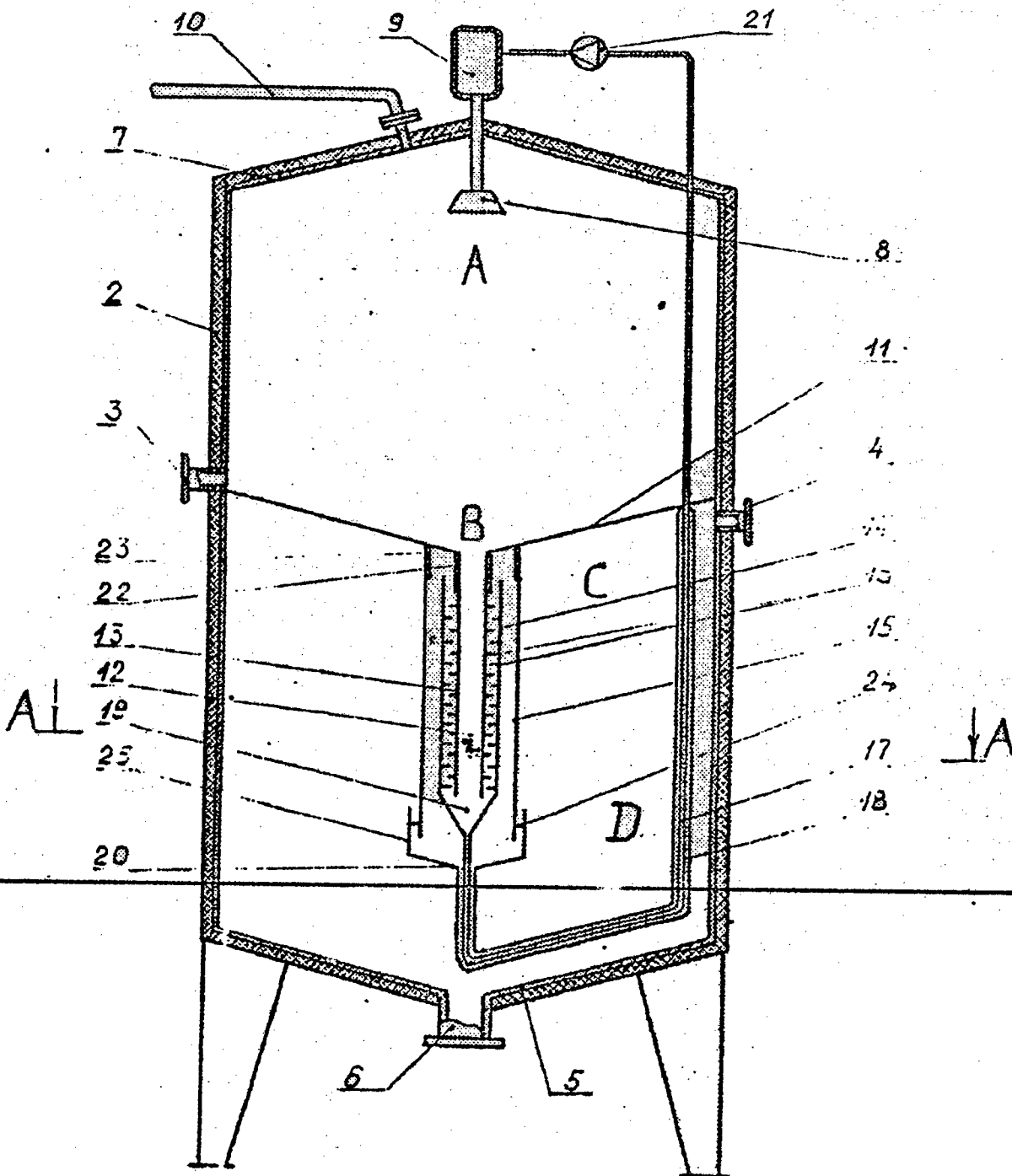

- (11) 3 Y1 (51) G C1 F 23/28  
 (21) 0002/05 (22) 30.12.1993  
 (71)(73) ÎA COMPLEX SPUMANTE  
 (72) Chiriacov V., Turcanu V., Crivencov D., Cucu V.  
 (54) Măsurător de nivel de lichide  
 (57) Măsurător de nivel de lichide în cisterne deschise sau închise bazat pe metoda de măsurare a distanței utilizând impuls-ecoul, detectorul căruia reprezintă un ghid coaxial de unde, scufundat vertical în lichid.

Impulsul electromagnetic (impuls de zond), difuzându-se prin ghidul de unde, se reflectă de la suprafața lichidului.

Timpul de difuzare a impulsului de zond și impulsului reflectat servește drept măsură a lungimii porțiunii de aer a

ghidului de unde. Scăzând din lungimea totală a ghidului de unde porțiunea de aer, se determină nivelul lichidului.

În scopul micșorării vitezei de difuzare a undei de-a lungul ghidului de unde, ceea ce face posibilă mărirea preciziei de măsurare și simplificarea schemei dispozitivului, conductorul central al ghidului de unde este executat în formă de spirală cu pas constant.

Spirala este executată în formă de înfășurare a unui fir izolat pe o țevă din material dielectric. Lichidul, nivelul căruia se măsoară, umple spațiul între suprafața exterioară a spiralei și suprafața interioară a conductorului-ecran, de exemplu, a țevii metalice.

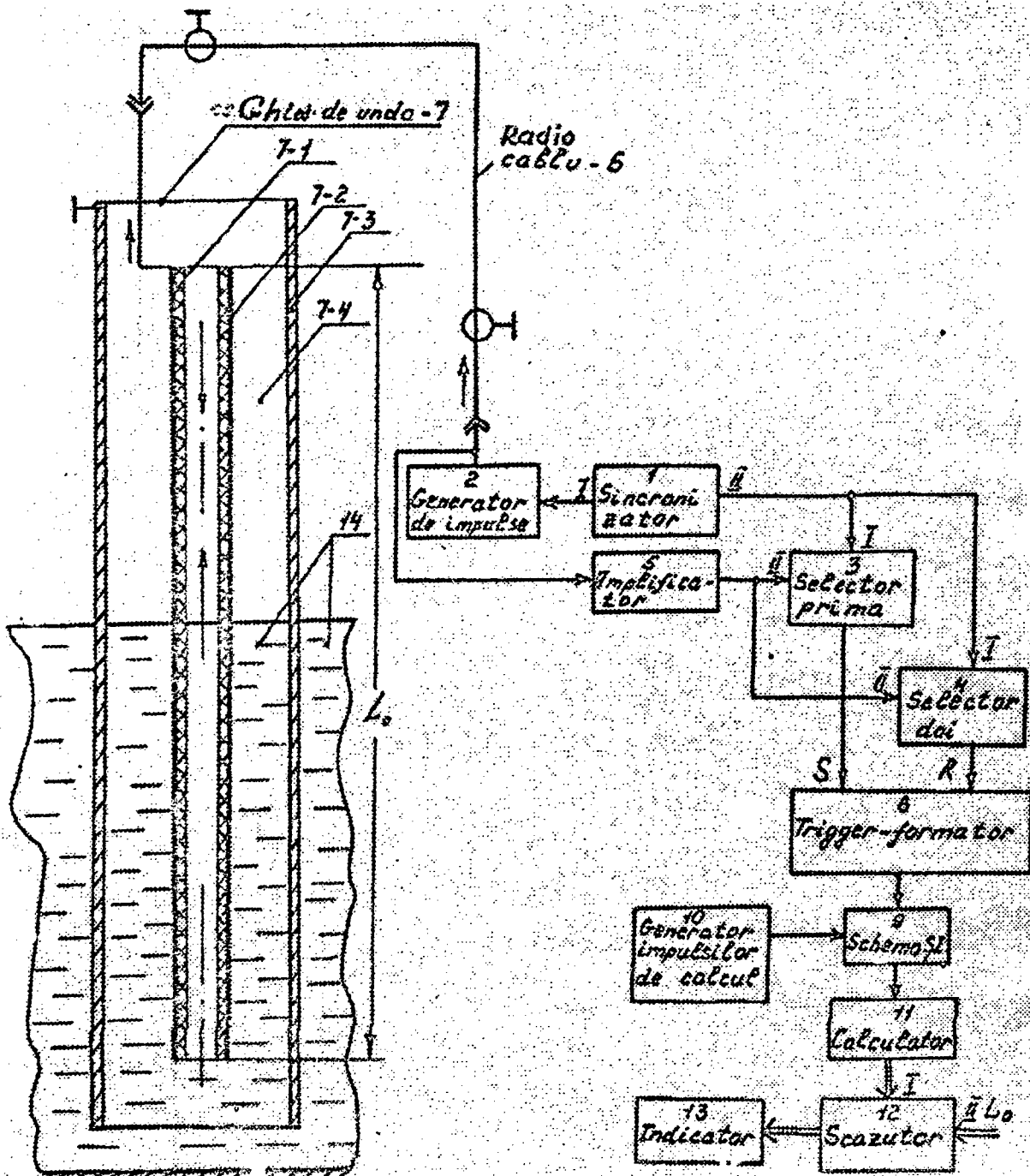

### III. Mărci

---

Cereri de înregistrare

## CODURILE INID PENTRU IDENTIFICAREA DATELOR BIBLIOGRAFICE REFERITOARE LA MĂRCI SAU DENUMIRI DE ORIGINE

- |   |  |
|---|--|
| (11) Numărul mărcii   | (57) Lista produselor și/sau serviciilor   |
| (15) Data de înregistrare   | (58) Disclamări  |
| (17) Termenul de înregistrare   | (59) Indicarea culorilor revendicate   |
| (18) Data expirării termenului de valabilitate  | (64) Numărul și data de înregistrare anterioară  |
| (21) Numărul depozitului  | (73) Numele sau denumirea și adresa titularului<br>mărcii  |
| (22) Data depozitului   | (77) Adresa poștală a titularului mărcii   |
| (31) Numărul atribuit depozitului prioritar   |  |
| (32) Data depozitului prioritar   |  |
| (33) Țara depozitului prioritar   |  |
| (51) Indicația claselor conform Clasificării<br>Internaționale a Produselor și Serviciilor<br>pentru înregistrarea mărcii | (10)* Titlul de protecție al fostei U.R.S.S. (nr.<br>documentului, indicarea verbală a documen-<br>tului, codul țării)   |
| (53) Clasificarea elementelor figurative  | (30)* Date referitoare la prioritatea cererilor în-<br>registrate la oficiul de brevete al fostei<br>U.R.S.S. (nr. documentului, data depozitu-<br>lui, codul țării) |
| (54) Reproducerea mărcilor  |  |
| (55) Indicația că marca este o marcă colectivă  |  |
| (56) Indicația că marca este o marcă tridimen-<br>sională   |  |

(22) 25.03.1993 (21) 000034  
 (73) SALONUL-MAGAZIN DE FIRMĂ "INTE-  
 RIOR".  
 Bd. Dacia, 27, 277060, or. Chişinău,  
 Moldova.

(54)

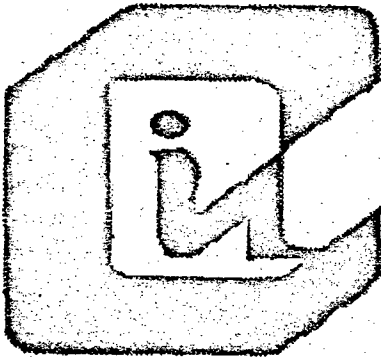

(53) 2.1; 27.5  
 (59) Alb-negru  
 (51)(57) 6 - furnitură metalică pentru mobilă;  
 35 - publicitate și afaceri.

(22) 29.03.1993 (21) 000040  
 (73) FIRMA "FLOAREA PIETREI".  
 Str. M. Costin, 7, 277012, or. Chişinău,  
 Moldova.

(54)

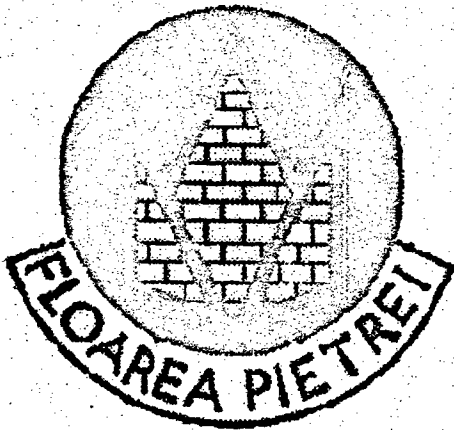

(53) 5.5  
 (59) Alb-negru  
 (51)(57) 20 - pereți despărțitori din lemn pentru  
 mobilă, articole de artă din lemn, piese din  
 lemn pentru mobilă și interior;  
 35 - marketing;  
 39 - servicii de transport;  
 40 - prelucrarea pietrelor;  
 42 - lucrări de proiectare.

(22) 12.03.1993 (21) 000042  
 (73) COMBINATUL DE PRODUSE LACTATE  
 DIN BĂLȚI.  
 Str. Calea Ieșilor, 180, 279200, or. Bălți,  
 Moldova.

(54)

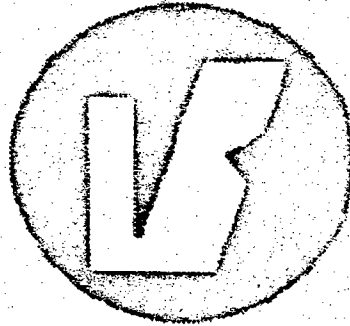

(53) 26.1; 27.5  
 (59) Alb-negru  
 (51)(57) 29 - Lapte și produse lactate.

(22) 06.07.1993 (21) 000103  
 (73) THE ROCKPORT COMPANY, INC., ST/  
 INC MASSACHUSETTS.  
 220 Donald Lynch Boulevard, Marlboro,  
 Massachusetts, USA

(54)

**ROCKPORT**

(59) Alb-negru  
 (51)(57) 25 - îmbrăcăminte, încălțăminte, articole  
 pentru acoperit capul.

(22) 06.07.1993 (21) 000104  
 (73) MAIDENFORM, INC., ST/INC, NEW-  
 YORK.  
 90 Park Avenue, New-York, USA.

(54)

**MAIDENFORM**

(59) Alb-negru  
 (51)(57) 25 - îmbrăcăminte, încălțăminte, articole  
 pentru acoperit capul.

(22) 15.07.1993 (21) 000108  
 (73) SOCIETATEA PE ACTIUNI "MONOLIT".  
 Bd. Renașterii, 22/1, 277000, or. Chişinău,  
 Moldova.

(54)



(53) 26.11; 27.5

(59) Alb-negru

(51)(57) 6 - rețea de armatură pentru beton armat; piese de utilaj pentru clădiri metalice; construcții metalice; clădiri, construcții metalice transportabile; carcase legate și sudate, rame și alte construcții portante metalice; elemente de construcții metalice, rame pentru și metalice, rame pentru beton; piese înglobate;

35 - consultații privind legislația în domeniul construcției;

37 - construirea clădirilor și altor instalații din beton armat monolit și prefabricat, cărămidă, piatră, construcția formelor mici de arhitectură, reparația clădirilor, construcțiilor, apartamentelor particulare, oficiilor, închirierea tehnicii de construcție, lucrări inginerice de construcție, lucrări de construcție de piatră;

39 - transportare, lucrări de încărcare-descărcare;

41 - instruirea și pregătirea cadrelor.

(58) Literele "S.A." nu prezintă obiect independent al protecției juridice.

(22) 15.09.1993

(21) 000184

(73) ETHYL CORPORATION.

330 South Forth Street, Richmond, Virginia,  
23219 and 451 Florida Street Baton Rouge,  
Louisiana 70801, (SUA).

(54)

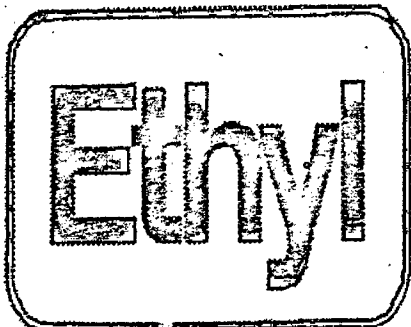

(53) 26.4; 27.5

(59) Alb-negru

(51)(57) 1 - produse chimice pentru industrie.

(22) 15.09.1993

(21) 000194

(73) CENTRUL INTERNAȚIONAL DE EXPOZIȚII "MOLDEXPO".

Str. Ghiocilor, 1, 277008, or. Chișinău,  
Moldova.

(54)



(53) 27.5

(59) Alb-negru

(51)(57) 35 - licitație cu vânzare, prezentarea mărfurilor, informație comercială, anunțuri publicitare, publicarea textelor de reclamă, reclamă radio și televizată;

36 - servicii de organizare a fondurilor;

39 - agenția de turism;

41 - organizarea răgaz, concursuri, odihnă;

42 - arendarea încăperilor, rezervarea locurilor în hoteluri, organizarea expozițiilor, punerea la dispoziție a utilajului, servicii în amenajarea interiorului.

(58) Cuvântul "Moldexpo" nu prezintă un obiect independent al protecției juridice.

(22) 15.09.1993

(21) 000195

(73) CENTRUL INTERNAȚIONAL DE EXPOZIȚII "MOLDEXPO".

Str. Ghiocilor, 1, 277008, or. Chișinău,  
Moldova.

(54)

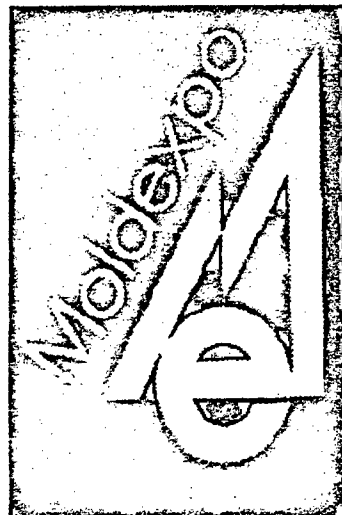

- (53) 27.5  
 (59) Alb-negru  
 (51)(57) 35 - licitație cu vânzare, prezentarea mărfurilor, informație comercială, anunțuri publicitare, publicarea textelor de reclamă, reclamă radio și televizată;  
 36 - servicii de organizare a fondurilor;  
 39 - agenția de turism;  
 41 - organizarea răgaz, concursuri, odihnă;  
 42 - arendarea încăperilor, rezervarea locurilor în hoteluri, organizarea expozițiilor, punerea la dispoziție a utilajului, servicii în amenajarea interiorului.  
 (58) Cuvântul "Moldexpo" nu prezintă un obiect independent al protecției juridice.

- (22) 15.09.1993 (21) 000196  
 (73) CENTRUL INTERNAȚIONAL DE EXPOZIȚII "MOLDEXPO".  
 Str. Ghiocelor, 1, 277008, or. Chișinău, Moldova.  
 (54)

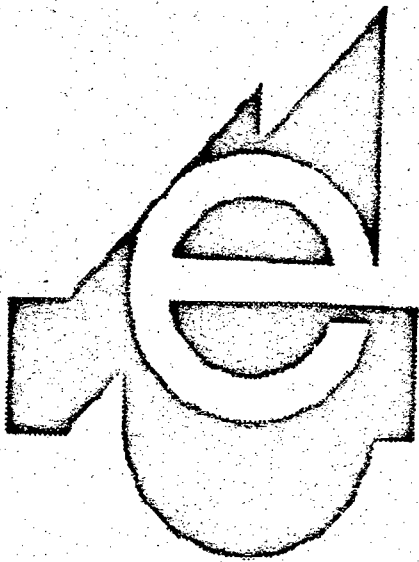

- (53) 27.5  
 (59) Alb-negru  
 (51)(57) 35 - licitație cu vânzare, prezentarea mărfurilor, informație comercială, anunțuri publicitare, publicarea textelor de reclamă, reclamă radio și televizată;  
 36 - servicii de organizare a fondurilor;  
 39 - agenția de turism;  
 41 - organizarea răgaz, concursuri, odihnă;  
 42 - arendarea încăperilor, rezervarea locurilor în hoteluri, organizarea expozițiilor, punerea la dispoziție a utilajului, servicii în amenajarea interiorului.

- (22) 24.08.1993 (21) 000205  
 (73) BRITISH-AMERICAN TOBACCO COMPANY LIMITED.  
 Millbank, Knowle Green, Staines Middlesex TW18 1DY, Anglia (GB)  
 (54)

**EMBASSY**

- (59) Alb-negru  
 (51)(57) 34 - țigări, tutun pentru țigări, produse din tutun, articole pentru fumători, brichete, chibrituri.

- (22) 10.09.1993 (21) 000219  
 (73) BRITISH-AMERICAN TOBACCO COMPANY LIMITED.  
 Millbank, Knowle Green, Staines Middlesex TW18 1DY, Anglia (GB)  
 (54)

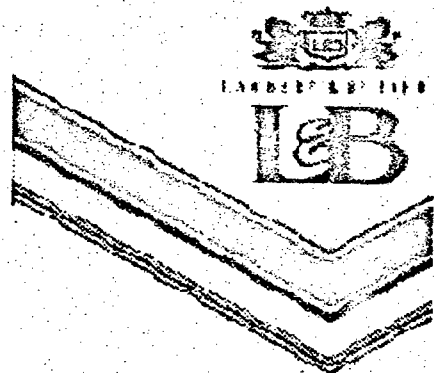

**L&B**  
 KING SIZE

- (53) 24.1; 25.1; 26.3; 27.5  
 (59) Alb-negru  
 (51)(57) 34 - țigări, tutun pentru țigări, produse din tutun, articole pentru fumători, brichete, chibrituri.  
 (58) Cuvintele "KING SIZE" nu prezintă un obiect independent al protecției juridice.

- (22) 10.09.1993 (21) 000220  
 (73) BRITISH-AMERICAN TOBACCO COMPANY LIMITED.  
 Millbank, Knowle Green, Staines Middlesex TW18 1DY, Anglia (GB)

(54)

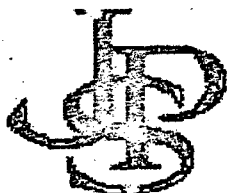

(53) 27.5

(59) Alb-negru

(51)(57) 34 - țigări, tutun pentru țigări, produse din tutun, articole pentru fumători, brichete, chibrituri.

(53) 1.1; 1.11; 3.7; 26.4; 27.5

(59) Alb-negru

(51)(57) 34 - țigări, tutun pentru țigări, articole din tutun, articole pentru fumători, brichete, chibrituri.

(58) Toate cuvintele nu prezintă un obiect independent al protecției juridice.

(22) 26.08.1993

(21) 000246

(73) BANK AMERICA CORPORATION.

555 California Street, San-Francisco, California, 94104, (SUA)

(54)

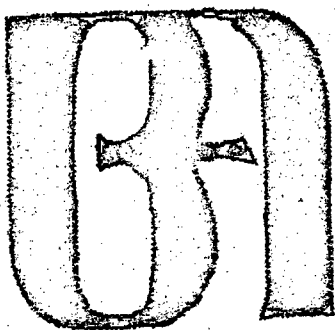

(53) 27.5

(59) Alb-negru

(51)(57) 16 - imprimare de diferite feluri, care se referă la acțiunile bancare, financiare și alte acțiuni similare;

36 - servicii financiare și bancare.

(22) 26.08.1993

(21) 000262

(73) THE AMERICAN TOBACCO COMPANY

Six Stamford Forum, Stamford, Connecticut, (SUA)

(54)

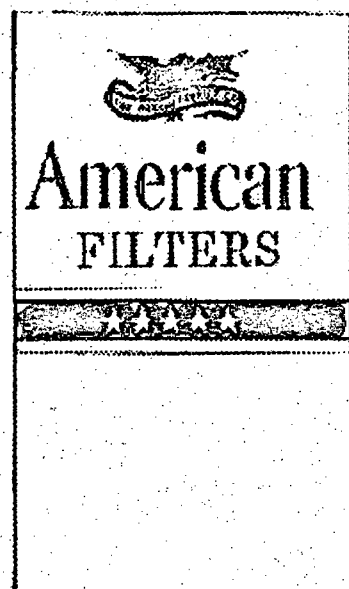

(22) 26.08.1993

(21) 000261

(73) THE AMERICAN TOBACCO COMPANY.

Six Stamford Forum, Stamford, Connecticut, (SUA)

(54)



(53) 1.1; 1.11; 3.7; 26.4; 27.5

(59) Alb-negru

(51)(57) 34 - țigări, tutun pentru țigări, articole din tutun, articole pentru fumători, brichete, chibrituri.

(58) Toate cuvintele nu prezintă un obiect independent al protecției juridice.

(22) 26.08.1993

(21) 000264

(73) JIM BEAM BRANDS Co.

510 Lake Cook Road Deerfield, Illinois (SUA)

(54)

OLD CROW

(59) Alb-negru

(51)(57) 33 - băuturi alcoolice, în special whisky

(22) 26.08.1993

(21) 000265

(73) JIM BEAM BRANDS Co.

510 Lake Cook Road Deerfield, Illinois,  
(SUA)

(54)

# KAMORA

(53) 27.5

(59) Alb-negru

(51)(57) 33 - băuturi alcoolice, în special lichior de cafea.

(22) 14.09.1993

(21) 000345

(73) CHINA EXTERNAL TRADE DEVELOPMENT COUNCIL.

4-7F, No 333, Keelung Road, Sec. 1, Taipei, Taiwan, R.O.C.

(54)

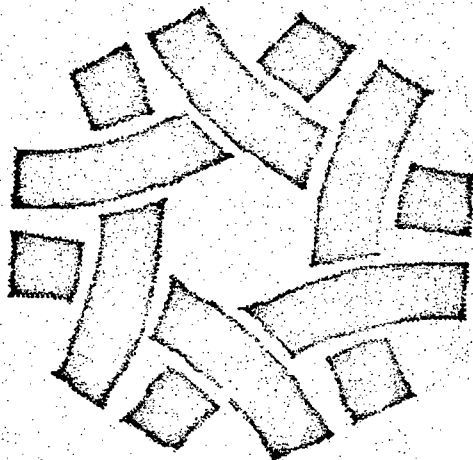

(22) 26.08.1993

(21) 000266

(73) JIM BEAM BRANDS Co.

510 Lake Cook Road Deerfield, Illinois,  
(SUA)

(54)

# PUSSEY'S

(59) Alb-negru

(51)(57) 33 - băuturi alcoolice, în special rom.

(53) 1.15

(59) Alb-negru

(51)(57) 35 - operațiuni de import - export, reclamă;

42 - aprovizionarea cu mărfuri fabricate în Taiwan.

(22) 13.09.1993

(21) 000339

(73) UNITED DISTILLERS p.l.c. trading as  
MACDONALD GREENLEES.Distillers House, 33 Ellersly Road,  
Edinburgh, EH12 6JW, Scotland (Scoția).

(54)

# OLD PARR

(59) Alb-negru

(51)(57) 33 - băuturi alcoolice.

(22) 14.09.1993

(21) 000346

(73) UNITED DISTILLERS p.l.c. trading as  
WILLIAM SANDERSON & SON OF DISTILLERS HOUSE.

33 Ellersly Road, Edinburgh EH12 6JW, Scotland.

(54)

# VAT 69

(22) 13.09.1993

(21) 000341

(73) REEBOK INTERNATIONAL LIMITED.

Reebok House, Silverwell Street, Bolton RL1  
1PP, England (GB)

(54)



(53) 26.3

(59) Alb-negru

(51)(57) 28 - jocuri, jucării, articole de gimnastică și sportive, necuprinse în alte clase, jucării pentru pomul de iarnă.

(53) 27.5

(59) Alb-negru

(51)(57) 33 - băuturi alcoolice.

(58) Cifrele "69" nu prezintă obiect independent al protecției juridice.

(22) 16.09.1993

(21) 000349

(73) MACK TRUCKS INC.

2100 Mack blad, Allentown, P.A. 18105,  
USA.

(54)



(53) 3.1; 26.1; 27.5

(59) Alb-negru

(51)(57) 12 - mijloace de locomoție, piese și rechizite de rezervă.

(22) 22.09.1993

(21) 000350

(73) UNITED DISTILLERS p.l.c. trading as CHARLES TANQUERAY & CO, Distillers House, 33 Ellersly Road, Edinburgh, EH12 6JW, Scotland (Scoția)

(54)

TANQUERAY

(53) 27.5

(59) Alb-negru

(51)(57) 33 - băuturi alcoolice.

(22) 09.12.1993

(21) 000403

(73) S.A. "LUSMECON".

Bd. Renașterii, 22/1, 277005, or. Chișinău, Moldova.

(54)

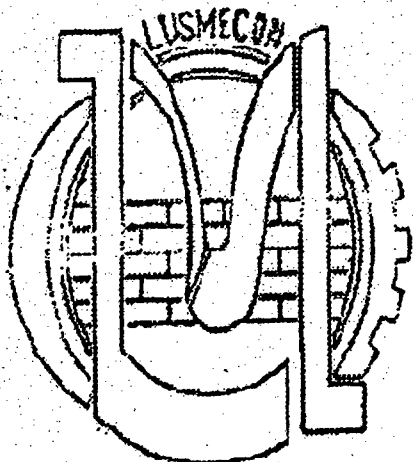

(53) 7.15; 15.7; 27.5

(59) Alb-negru

(51)(57) 37 - construcții.

(22) 21.12.1993

(21) 000404

(73) BURSA UNIVERSALĂ DE IMOBIL BU "GLIA" S.R.L.

Str. Decebal, 99, 277012, or. Chișinău, Moldova.

(54)

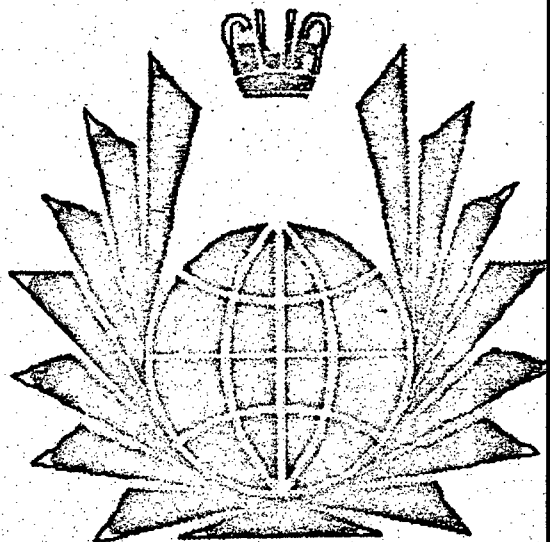

(53) 1.5; 27.5

(59) Alb-negru

(51)(57) 36 - efectuarea operațiilor comerciale samsar, operații de investiții și de holdin operații bancare, eliberarea acreditivelor împrumuturilor, acordarea creditului achitarea în rate, vânzarea în credit, servicii cu privire la operații de credit, operații de schimb, valorificarea proprietății imobiliare, credite amanetare, asigurare, dirijarea operațiilor financiare, finanțare, operații financiare, servicii de organizare a fondurilor, păstrarea în safeuri, păstrarea hârtiilor de valoare;

42 - organizarea pieței de imobil, pieței de mărfuri, pieței de hârtii de valoare și asigurarea proprietăților lor.

(22) 23.12.1993

(21) 000405

(73) SOCIETATEA PE ACȚIUNI A INDUSTRIEI DE COFETĂRIE "BUCURIA".

Bd. D. Cantemir, 162, 277004, or. Chișinău, Moldova.

(54)



(53) 27.5

(59) Alb-negru

- (51)(57) 2 - colorante alimentare;  
 7 - aparate de amestecare și ambalare;  
 11 - instalații de produs aburi, de încălzit, de fierț, de răcit, de uscat;  
 16 - articole din hârtie, carton, fotografii;  
 29 - fructe și legume conservate, uscate și fierte, gemuri, marmelade;  
 30 - cafea, ceai, cacao, zahăr, articole de cofetărie, preparate aromatice alimentare;  
 31 - produse agricole, fructe, legume proaspete;  
 32 - ape minerale și gazoase și alte băuturi nealcoolice, siropuri și alte preparate pentru fabricarea băuturilor nealcoolice;  
 33 - vinuri, băuturi alcoolice;  
 35 - publicitate și afaceri;  
 37 - construcții și reparații: construcție capitală și tehnică;  
 38 - telecomunicații;  
 39 - transport și depozitare;  
 42 - birou de proiectare în domeniul construcțiilor tehnice, magazine de firmă..

- (59) Alb-negru  
 (51)(57) 35 - operațiune de export-import;  
 39 - acordarea de transport auto, transportarea încărcăturilor  
 41 - organizarea și petrecerea acțiunilor sportive.

- (22) 17.06.1994 (21) 002028  
 (73) FONDUL DE INVESTIȚII PENTRU PRIVATIZARE "BUCURIA PRIVATINVEST" S.A.,  
 str. P. Rareș, 18, or. Chișinău, Moldova  
 (54)

## BUCURIA PRIVATINVEST

- (59) Alb-negru  
 (51)(57) 36 - asigurări, activitate financiară, operațiuni credit-monetare, operațiuni cu avere imobilă.  
 (58) Cuvântul "PRIVATINVEST" nu prezintă un obiect independent al protecției juridice.

- (22) 24.06.1994 (21) 002066  
 (73) ARDATH TOBACCO COMPANY LIMITED.  
 Windsor House, 50, Victoria Street, London SW 1H ONL, Anglia.  
 (54)

# 555

- (53) 27.7  
 (59) Alb-negru  
 (51)(57) 34 - țigări, tutun, produse de tutun, rechizite de fumat, brichete și chibrituri.

- (22) 05.01.1994 (21) 000651  
 (73) BRITISH-AMERICAN TOBACCO COMPANY LIMITED.  
 Millbank, Knowle Green, Staines Middlesex TW18 1DY, Anglia (GB).  
 (54)



- (53) 5.3; 26.1; 27.5  
 (59) Alb-negru  
 (51)(57) 34 - țigări, tutun, produse din tutun, articole pentru fumători, brichete, chibrituri.

- (22) 07.04.1994 (21) 001021  
 (73) ASOCIAȚIA REPUBLICANĂ DE TRANSPORT "ZIMBRU",  
 str. Muncești, 121a, 277018, or. Chișinău (MD).  
 (54)

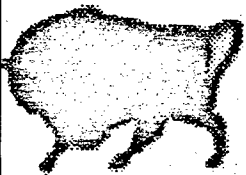

# ZIMBRU

Mărci înregistrate

- (15) 7.06.1994 (11) 62  
 (18) 1.02.2000  
 (30)\* 118681, 1.02.1990, SU (21) 000304  
 (10)\* 91363, SU (22) 15.10.1993  
 (73) PLAYBOY ENTERPRISES, INC., US  
 (77) 680 North Lake Shore Drive, Chicago, Illinois 60611 (SUA)  
 (54)

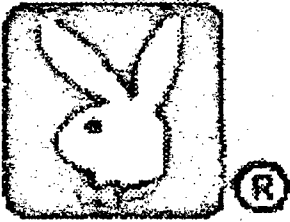

- (59) Alb-negru  
 (51)(57) 3 - substanțe pentru albit și diverse substanțe pentru spălat; substanțe pentru curățat, lustruit, degresat și șlefuit; săpunuri; parfumuri; uleiuri eterice, produse cosmetice, loțiuni pentru păr; prafuri de dinți și paste;  
 9 - aparate și instrumente științifice, navale, geodezice, electrice, fotografice, cinematografice, optice, de cântărit, de măsurat, de semnalizat, de control, de salvare și didactice, aparataj pentru înregistrare, transmitere și reproducere a sunetelor sau imaginilor; purtători magnetici de date, discuri acustice, aparate automate de comerț și mecanisme pentru aparate care declanșează prin introducerea unei monede sau a unui jeton; mașini pentru încasat, mașini de calcul, aparate de prelucrare a informației și mașini de calculat; aparate extinctoare;  
 14 - metale prețioase și aliajele lor, precum și obiecte din aceste materiale sau placate care nu sunt incluse în alte clase; giuvaiere, bijuterii, pietre prețioase; orologerie și alte instrumente pentru cronometraj;  
 16 - hârtie și articole din hârtie, carton și articole din carton care nu sunt incluse în alte clase; imprimate, articole de legătorie; fotografii; papetărie; materiale adezive pentru papetărie și menaj; materiale pentru artiști plastici; pensule; mașini de scris și rechizite de birou (cu excepția mobilierului); materiale didactice și intuitive (cu excepția aparatelor); materiale plastice pentru ambalaj (care nu sunt cuprinse în alte clase); cărți de joc; litere de tipografie, clișee tipografice;  
 24 - țesături și articole textile necuprinse în alte clase, plapume, cuverturi de pat și fețe de masă;  
 27 - covoare, preșuri, rogojini, linoleum și alte produse pentru acoperirea podelelor; tapete și materiale de capitonat (cu excepția celor țesute);  
 33 - băuturi alcoolice (cu excepția berii);

34 - tutun, articole pentru fumători, chibrituri.

- (15) 13.06.1994 (11) 66  
 (18) 13.01.2004  
 (30)\* 37378, 13.01.1964, SU (21) 000308  
 (10)\* 27792, SU (22) 15.10.1993  
 (73) THE H.D. LEE COMPANY INC., CORPORATION STATULUI DELAWARE, US  
 (77) 103 Springer Building, Concord Plaza, 3411 Silverside Road, Wilmington, Delaware, Statele Unite ale Americii  
 (54)

LEE

- (59) Alb-negru  
 (51)(57) 24 - pichet de bumbac folosit la confecționarea lenjeriei pentru femei, halatelor, batiste din pichet de bumbac;  
 25 - îmbrăcăminte pentru bărbați, femei și copii și anume: pantaloni obișnuiți și pantaloni subțiri de vară, chiloți, cămașe și bluze, paltoane, jachete, mănuși, chipiuri; șorturi, pieptare pentru copii, salopete și uniforme, halate de protecție.

- (15) 7.06.1994 (11) 67  
 (18) 21.06.1995  
 (30)\* 101932, 21.06.1985, SU (21) 000588  
 (10)\* 78229, SU (22) 15.11.1993  
 (73) AJINOMOTO CO. INC., TOKYO, JP  
 (77) 15-1, Kyobashi 1-Chome, Chuo-ku, Tokyo 104, Japonia  
 (54)

AJINOMOTO

- (59) Alb-negru  
 (51)(57) 30 - Cafea, ceai, cacao, zahăr, orez, tapiocă, sago, surogate de cafea; făină și paste făinoase, produse cerealiere, produse de cofetărie, înghețată; miere, sirop din melasă, drojdie, prafuri de brutărie; sare, muștar; oțet, sosuri (cu excepția sosurilor pentru salate); mirodenii, gheață.

- (15) 7.06.1994 (11) 68  
 (18) 21.06.1995

- (30)\* 101986, 21.06.1985, SU (21) 000589  
 (10)\* 78228, SU (22) 15.11.1993  
 (73) AJINOMOTO CO. INC., TOKYO  
 (77) 15-1, Kyobashi 1-Chome, Chuo-ku, Tokyo,  
 104, Japonia  
 (54)

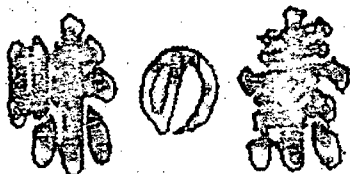

- (59) Alb-negru  
 (51)(57) 30 - Cafea, ceai, cacao, zahăr, orez,  
 tapiocă, sago, surogate de cafea; făină și  
 paste făinoase, produse cerealiere, produse  
 de cofetărie, înghețată; miere, sirop din  
 melasă, drojdie, prafuri de brutărie; sare,  
 muștar; oțet, sosuri (cu excepția sosurilor  
 pentru salate); mirodenii, gheață.

- (15) 7.06.1994 (11) 70  
 (18) 21.02.1998  
 (30)\* 82660, 21.02.1978, SU (21) 000594  
 (10)\* 62820, SU (22) 18.11.1993  
 (73) RHONE - POULING AGROCHIMIE,  
 LYON, FR  
 (77) 14-20, rue Pierre Baizet, 69009 Lyon, Franța  
 (54)

ALLETTE

- (59) Alb-negru  
 (51)(57) 5 - fungicide pentru scopuri agricole.

- (15) 7.06.1994 (11) 71  
 (18) 16.11.1999  
 (30)\* 116682, 16.11.1989, SU (21) 000613  
 (10)\* 89978, SU (22) 2.12.1993  
 (73) AKTIEBOLAGET ELECTROLUX, STOCK-  
 HOLM, SE  
 (77) Luxbacken I, S-105 45 Stockholm, Suedia  
 (54)

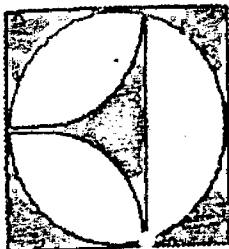

- (59) Alb-negru  
 (51)(57) 9 - instrumente și aparate științifice,  
 navale, geodezice, electrice, fotografice, ci-  
 nematografice, optice, de cântărit, de  
 măsurat, de semnalizat, de control, de sal-  
 vare și didactice, aparate pentru înregist-  
 trare, redare, reproducere a sunetului sau  
 imaginilor; purtători magnetici de date, dis-  
 curi de înregistrare sonoră; automate de  
 comerț și mecanisme pentru aparate cu pla-  
 ta prealabilă; aparate de încasat, mașini de  
 calculat; utilaj pentru prelucrarea datelor;  
 extincitoare.

- (15) 5.07.1994 (11) 75  
 (18) 2.07.2000  
 (30)\* 123876, 2.07.1990, SU (21) 000397  
 (10)\* 100325, SU (22) 6.12.1993  
 (73) FABRICA DE CONFECȚII DIN CHIȘINĂU  
 "IONEL", MD  
 (77) Str. Bulgară 47, 277012 or. Chișinău,  
 Moldova.  
 (54)



- (59) Alb-negru  
 (51)(57) 25 - îmbrăcăminte, articole pentru  
 acoperit capul.

- (15) 7.06.1994 (11) 76  
 (18) 4.02.2003  
 (30)\* 32663, 4.02.1963, SU (21) 000614  
 (10)\* 25132, SU (22) 8.12.1993  
 (73) AKTIEBOLAGET ELECTROLUX, STOCK-  
 HOLM, SE  
 (77) Luxbacken I, S - 105 45 Stockholm, Suedia  
 (54)

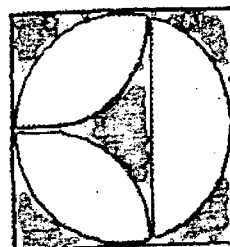

(59) Alb-negru

(51)(57) 7 - mașini și mașini - unelte de tăiat metale, motoare (cu excepția celor pentru automobile), amb. eiaje și transmisii prin curele (cu excepția celor pentru automobile); utilaje mari pentru agricultură; incubatoare; mașini pentru îngrijirea podelei și mobilei ca și mașini - unelte de lustruit; mașini de spălat vesela; mașini de spălat și clătit; aparate pentru menaj ca și cele de amestecat; motoare electrice mici, motoare de ardere internă ca și cele suspendate.

(54)

# URVAN

(59) Alb-negru

(51)(57) 12 - automobile și alte mijloace de transport; aparate de locomotie terestră, navală și aeriană; piese și fittinguri ale acestor produse incluse în clasa 12.

(15) 7.06.1994

(11) 77

(18) 4.02.2003

(30)\* 32664, 4.02.1963, SU

(21) 000615

(10)\* 25133, SU

(22) 8.12.1993

(73) AKTIEBOLAGET ELECTROLUX, STOCKHOLM, SE

(77) Luxbacken I, S - 105 45 Stockholm, Suedia

(54)

(15) 13.06.1994

(11) 93

(18) 27.03.2000

(30)\* 120304, 27.03.1990, SU

(21) 000638

(10)\* 91995, SU

(22) 27.12.1993

(73) NISSAN JIDOSHA KABUSHIKI KAISHA (ALSO TRADING AS NISSAN MOTOR CO., LTD.) IOKOHAMA, JP

(77) No. 2 Takaracho, Kanagawa-ku, Iokohama-shi, Kanagawa-ken, Japonia

(54)

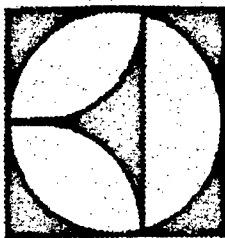

# VANETTE

(59) Alb-negru

(51)(57) 12 - automobile și alte mijloace de transport; aparate de locomotie terestră, navală și aeriană; piese și fittinguri ale acestor produse incluse în clasa 12.

(59) Alb-negru

(51)(57) 21 - ustensile mici și vase pentru menaj (cu excepția celor din metale prețioase sau placate), piepteni și bureți; perii (cu excepția pensulelor); materiale pentru industria periiilor; bureți de oțel; veselă din sticlă, porțelan și lut, necuprinse în celelalte clase, și în special aspiratoare fără transmisie electrică; aparate de lustruit și de amestecat; perii de lustruit, perii pentru parchet.

(15) 13.06.1994

(11) 94

(18) 28.12.1998

(30)\* 110971, 28.12.1988, SU

(21) 000639

(10)\* 86375, SU

(22) 27.12.1993

(73) NISSAN JIDOSHA KABUSHIKI KAISHA (ALSO TRADING AS NISSAN MOTOR CO., LTD.) IOKOHAMA, JP

(77) No. 2 Takaracho, Kanagawa-ku, Iokohama-shi, Kanagawa-ken, Japonia

(54)

# NISSAN PRIMERA

(59) Alb-negru

(51)(57) 12 - mijloace de locomotie terestră cu motor, piesele și fittingurile lor incluse în clasa 12.

(15) 13.06.1994

(11) 92

(18) 27.03.2000

(30)\* 120306, 27.03.1990, SU

(21) 000637

(10)\* 91997, SU

(22) 27.12.1993

(73) NISSAN JIDOSHA KABUSHIKI KAISHA (ALSO TRADING AS NISSAN MOTOR CO., LTD.), IOKOHAMA, JP

(77) No. 2 Takaracho, Kanagawa-ku, Iokohama-shi, Kanagawa-ken, Japonia

- (15) 13.06.1994 (11) 95  
 (18) 15.12.1999  
 (30)\* 55145, 15.12.1969, SU (21) 000644  
 (10)\* 40285, SU (22) 30.12.1993  
 (73) KRKA, TOVARNA ZDRAVIL, P.O., Novo Mesto, SI  
 (77) Cesta herojev 45, 68000 Novo Mesto, Slovenia.  
 (54)

# UROTRAST

- (59) Alb-negru  
 (51)(57) 5 - preparate farmaceutice.

- (15) 13.06.1994 (11) 96  
 (18) 21.06.1998  
 (30)\* 109203, 21.06.1988, SU (21) 000640  
 (10)\* 84669, SU (22) 30.12.1993  
 (73) KRKA, TOVARNA ZDRAVIL, P.O. Novo Mesto, SI  
 (77) Cesta herojev 45, 68000 Novo Mesto, Slovenia.  
 (54)

# ULFAMID

- (59) Alb-negru  
 (51)(57) 5 - preparate farmaceutice și veterinare.

- (15) 13.06.1994 (11) 97  
 (18) 8.04.1998  
 (30)\* 108615, 8.04.1988, SU (21) 000641  
 (10)\* 84251, SU (22) 30.12.1993  
 (73) KRKA, TOVARNA ZDRAVIL, P.O. Novo Mesto, SI  
 (77) Cesta herojev 45, 68000 Novo Mesto, Slovenia.  
 (54)

# VENTER

- (59) Alb-negru  
 (51)(57) 5 - preparate farmaceutice.

- (15) 13.06.1994 (11) 102  
 (18) 25.12.1995  
 (30)\* 74491, 25.12.1975, SU (21) 000650  
 (10)\* 57096, SU (22) 30.12.1993

- (73) Kabushiki Kaisha Hattori Seiko (also trading as Seiko Corporation), Tokyo, JP  
 (77) 5-11, Ginza 4-chome, Chuo-ku, Tokyo, Japonia.  
 (54)



- (59) Alb-negru  
 (51)(57) 14 - metale prețioase și aliajele lor, articole din aceste metale, articole placate (cu excepția articolelor de tăiat, furculițelor, lingurilor); giuvaiere, pietre prețioase, ceasuri și alte aparate de cronometrat.

- (15) 13.06.1994 (11) 103  
 (18) 27.12.2001  
 (30)\* 148975, 27.12.1991, SU (21) 000649  
 (10)\* 109925, SU (22) 30.12.1993  
 (73) Kabushiki Kaisha Hattori Seiko (also trading as Seiko Corporation), Tokyo, JP  
 (77) 5-11 Ginza 4-chome, Chuo-ku, Tokyo, Japonia.  
 (54)

# SEIKO

- (59) Alb-negru  
 (51)(57) 35 - reclamă și afaceri;  
 37 - construcție și reparație;  
 42 - comercializarea produselor.

- (15) 13.06.1994 (11) 104  
 (18) 23.09.1995  
 (30)\* 43222, 23.09.1965, SU (21) 000648  
 (10)\* 30984, SU (22) 30.12.1993  
 (73) KABUSHIKI KAISHA HATTORI SEIKO (ALSO TRADING AS SEIKO CORPORATION), TOKYO, JP  
 (77) 5-11 Ginza 4-chome, Chuo-ku, Tokyo, Japonia  
 (54)

# SEIKO

- (59) Alb-negru  
 (51)(57) 14 - ceasuri, diverse instrumente pentru ceasuri, piese și accesorii pentru ceasuri.

- (15) 13.06.1994 (11) 105  
 (18) 15.08.1997  
 (30)\* 81104, 15.08.1977, SU (21) 000647  
 (10)\* 60832, SU (22) 30.12.1993  
 (73) SONY KABUSHIKI KAISHA (also trading  
 as Sony Corporation), Tokyo, JP  
 (77) 7-35, Kitashinagawa 6 chome, Shinagawa-  
 ku, Tokyo, Japonia

(54)

# SONY

- (59) Alb-negru  
 (51)(57) 35 - reclama și tranzacții;  
 36 - asigurare și finanțare;  
 37 - construcție și reparație;  
 38 - mijloace de comunicație și de legături și  
 transmisiuni;  
 39 - depozite și mijloace de transport;  
 40 - prelucrarea materialelor;  
 41 - învățământ și divertisment;  
 42 - diverse servicii, incluse în clasa 42.

- (15) 20.06.1994 (11) 107  
 (18) 12.07.1998  
 (30)\* 109406, 12.07.1988, SU (21) 000844  
 (10)\* 84920, SU (22) 17.03.1994  
 (73) JOHNSON & JOHNSON GMBH, DUSSELDORF, DE  
 (77) Kaiserswerther Strasse 270, 40474 Dussel-  
 dorf, Germania

(54)

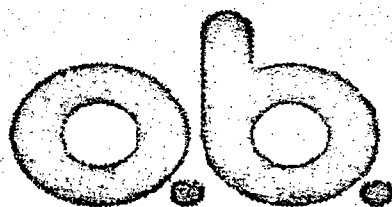

- (59) Alb-negru  
 (51)(57) 5 - tampoane, șervețele igienice de tifon,  
 chiloți igienici.

- (5) 20.06.1994 (11) 108  
 (8) 5.05.1995  
 (30)\* 101671, 9.11.1984, convențională, SU (21) 000643  
 (10)\* 78074, SU (22) 30.12.1993

- (73) KRKA, TOVARNA ZDRAVIL, P.O., Novo  
 Mesto, SI  
 (77) Cesta herojev 45, 63000 Novo Mesto,  
 Slovenia.

(54)

# SUSTABUKAL

- (59) Alb-negru  
 (51)(57) 5 - produse farmaceutice - medicamente.

- (15) 13.06.1994 (11) 109  
 (18) 18.12.1995  
 (30)\* 103137, 18.12.1985, SU (21) 000642  
 (10)\* 79297, SU (22) 30.12.1993  
 (73) KRKA, TOVARNA ZDRAVIL, P.O., Novo  
 Mesto, SI  
 (77) Cesta herojev 45, 63000 Novo Mesto, Slove-  
 nia.

(54)

# VITANOVA

- (59) Alb-negru  
 (51)(57) 5 - vitamine și substanțe minerale, care  
 conțin produse farmaceutice și dietetice;  
 32 - băuturi nealcoolice și preparate pentru  
 prepararea băuturilor cu vitamine și  
 substanțe minerale.

- (15) 13.06.1994 (11) 110  
 (18) 18.10.2000  
 (30)\* 127502, 18.10.1990, SU (21) 000645  
 (10)\* 96935, SU (22) 30.12.1993  
 (73) MAZDA MOTOR CORPORATION,  
 HIROSHIMA, JP.  
 (77) 3-1, Shinchu, Fuchu-cho, Aki-gun, Hiroshi-  
 ma-ken, Japonia

(54)

# MAZDA

- (59) Alb-negru  
 (51)(57) 12 - mijloace de transport; aparate de  
 locomoție terestră, navală și aeriană;  
 motoare pentru vehicule terestre.

- (15) 13.06.1994 (11) 111  
 (18) 24.05.1999 (54)  
 (30)\* 53688, 24.05.1969, SU (21) 000646  
 (10)\* 39268, SU (22) 30.12.1993  
 (73) SONY KABUSHIKI KAISHA (also trading  
 as Sony Corporation), Tokyo, JP  
 (77) 7-35, Kitashinagawa 6-chome, Shinagawa-  
 ku, Tokyo, Japonia  
 (54)

# SONY

- (59) Alb-negru  
 (51)(57) 14 - metale prețioase și aliajele lor și  
 articole din aceste metale sau placate (cu  
 excepția cuțitelor, furculițelor, lingurilor);  
 giuvaiere, pietre prețioase, ceasuri, ceasuri  
 electronice digitale și alte aparate de  
 cronometrat.

- (15) 13.06.1994 (11) 128  
 (18) 2.11.2003  
 (30)\* 98387, 2.11.1983, SU (21) 000965  
 (10)\* 76163, SU (22) 24.03.1994  
 (73) INTREPRINDERE DE PRODUCȚIE ȘI  
 COMERȚ "DANAST", MD  
 (77) Str. Moscovei 21, 278000 or. Bender, Mol-  
 dova.  
 (54)

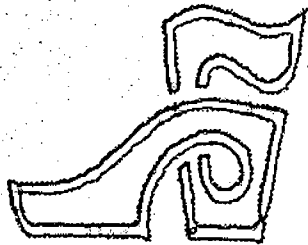

- (59) Alb-negru  
 (51)(57) 25 - încălțăminte.

- (15) 20.06.1994 (11) 129  
 (18) 5.05.2001  
 (30)\* 135546, 5.05.1991, SU (21) 000933  
 (10)\* 104830, SU (22) 25.03.1994  
 (73) ASOCIAȚIA COMERCIALĂ DE PRODUCȚIE  
 PENTRU VITICULTURĂ ȘI  
 VINIFICAȚIE "DACIA-FENIX", MD  
 (77) Bulevardul Ștefan cel Mare 162, 277012,  
 Chișinău, Moldova.

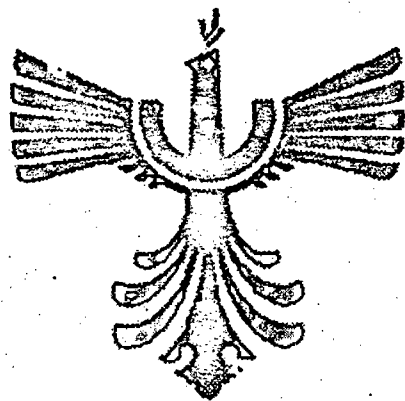

- (59) Alb-negru  
 (51)(57) 1 - acid tartric, spirt tartric, tartrat acru  
 de caliu, tartru, cu excepția caliolui folosit  
 în scopuri farmaceutice;  
 2 - vopsea alimentară;  
 7 - utilaje agricole, cu excepția celor dirijate  
 manual;  
 31 - struguri proaspeți, viță de vie; deșeuri  
 furajere din urma fabricării băuturilor  
 spirtoase, borhot, tescovină de fructe, drojdie  
 furajeră, butași de vie;  
 32 - must, suc de struguri și mere, inclusiv sucuri  
 conservate, concentrate, băuturi nealcoolice;  
 33 - băuturi alcoolice incluse în clasa 33;  
 35 - vânzare la licitație;  
 42 - elaborări tehnico-științifice.

- (15) 20.06.1994 (11) 130  
 (18) 17.01.1998  
 (30)\* 431, 18.06.1928, SU (21) 000617  
 (10)\* 947, SU (22) 15.12.1993  
 (73) STOCKHOLM AKTIEBOLAGET ELEC-  
 TROLUX, SE.  
 (77) Luxbacken I, S - 10545, Stockholm, Suedia  
 (54)

# ELECTROLUX

- (59) Alb-negru  
 (51)(57) 1 - produse pentru conservarea ali-  
 mentelor, substanțe extinctoare;  
 2 - ceară de parchet și uleiuri pentru podea;  
 3 - ceară pentru lustruirea podelelor;  
 4 - combustibile, ceară, materiale pentru ilu-  
 minat, uleiuri tehnice și grăsimi, materiale  
 lubrifiante, benzină, lumânări, fitiluri;  
 5 - preparate medicinale și igienice;  
 6 - metale uzuale brute și semifabricate, articole  
 emailate și zincuite; materiale, construcții

pentru căi ferate, articole mici din fier și oțel, articole de lăcătușerie și fierărie, fiare, articole din sârmă metalică, articole din tinichea, ancore, lanțuri, bile din oțel, garnituri pentru harnașament, sonerii, case de fier și casete;

7 - piese metalice fasonate fabricate prin metoda mecanică, piese de prelucrare laminate și turnate, piese pentru mașini, diverse motoare mici, aparate, mașini și instrumente pentru menaj;

8 - articole și cuțitărie, instrumente, coase, seceră, arme, care taie și împung, instrumente horticoale și agricole;

9 - aparate de salvare și extincătoare; instrumente și aparate fizice, chimice, optice, geodezice, navale și electrotehnice; aparate de cântărit, semnalizat, control și aparate, instrumente și dispozitive fotografice; instrumente de măsurare a mașinilor și piese ale mașinilor; diverse aspiratoare, precum și piese și accesorii pentru ele; aparate speciale pentru lustruirea podelei; aparate de măsurat, analitice și de control, destinate pentru gaze;

11 - instalații de iluminat și de încălzit sau dispozitive pentru aparate, sau aparate de fier, uscat și aerisire, de distribuție a apei, instalații pentru băi și veceuri, lămpi de noapte, lămpi de călire cu gaz, lămpi de L.T., aparate cu gaz lampant și cu gaz pentru fierbere diversă, aparate diverse pentru răcit și mașini de congelat, ghețării și instalații frigorifice, precum și piese și utilaje pentru ele, diverse aparate și mașini de spălat și clătit, diverse aparate de epurare a apei, precum și aparate și instalații pentru dedurizarea apei, piese și utilaje pentru ele, filtre speciale pentru apă și compoziții de filtrare pentru dedurizarea apei, diverse arzătoare;

12 - echipaje de locomotivă terestră, navală și aeriană (cu excepția bicicletelor) și piese pentru ele, automobile cu accesorii, transmisii cu curea;

17 - furtunuri, substanțe termice și electrice pentru izolare, articole din asbest (cu excepția cauciucului de tot felul);

19 - materiale, construcții pentru căi ferate;

21 - păr aspru, articole din păr aspru, perii pentru podele, diverse dispozitive casnice și de bucătărie, precum și piese și utilaje pentru ele, cârpe de șters praful, articole emailate și zincuite;

22 - materiale pentru fixare și ambalare;

28 - patine.

(30)\* 532, 13.06.1928, SU

(21) 000612

(10)\* 7302, SU

(22) 22.11.1993

(73) AKTIEBOLAGET ELECTROLUX, STOCKHOLM, SE

(77) Luxbacken I, S-105 45 Stockholm, Suedia

(54)

# LUX

(59) Alb-negru

(51)(57) 7 - mașini și piese pentru mașini, transmisii prin curea, automate, diverse motoare mici;

9 - sonerii electrice, casete, aparate de salvare și extincătoare; instrumente și aparate fizice, chimice, optice, geodezice, navale și electrotehnice; aparate de cântărit, semnalizat, control și aparate, instrumente și dispozitive fotografice; instrumente de măsurat, aspiratoare electrice, aparate de măsurat, analitice și de control, destinate pentru gaze;

11 - instalații de iluminat și de încălzit și dispozitive pentru aparate sau dispozitive de fier, uscat, de aerisire, de distribuție a apei, instalații pentru băi și closete, diverse aparate pentru răcit, ghețării și instalații frigorifice, precum și piese și utilaje pentru ele, diverse aparate de epurare a apei, precum și aparate și instalații pentru dedurizarea apei, piese și utilaje pentru ele, filtre speciale pentru apă, lămpi de călire cu gaz, lămpi de lipit, aparate cu gaz lampant și cu gaz pentru fierbere diversă, precum și diverse arzătoare.

(15) 20.06.1994

(11) 142

(18) 16.03.2000

(30)\* 119878, 16.03.1990, SU

(21) 000757

(10)\* 91941, SU

(22) 11.01.1994

(73) KUKJE CORPORATION, KI.

(77) 360-1 An - Dong, Kim - Hae City, Kyung - Nam, Coreea de Sud

(54)

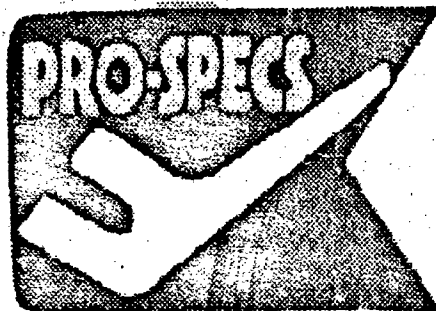

(59) Alb-negru

(51)(57) 25 - îmbrăcăminte, cizme, pantofi și cipici.

(15) 20.06.1994

(11) 131

(18) 17.01.1998

- (15) 20.06.1994 (11) 143  
 (18) 19.03.2001  
 (30)\* 133338, 19.03.1991, SU (21) 000720  
 (10)\* 99840, SU (22) 5.01.1994  
 (73) GULF INTERNATIONAL LUBRICANTS  
 LTD., HAMILTON, BM  
 (77) 41 Cedar Avenue, Hamilton 5-24, Insulele  
 Bermude  
 (54)

GULF

- (59) Alb-negru  
 (51)(57) 4 - petrol și produse petroliere în special: uleiuri carburante, benzină, petrol lampant, ligroină, uleiuri lubriante, uleiuri tehnice, ceară din petrol, lubrifianți consistenți.

- (15) 20.06.1994 (11) 144  
 (18) 24.08.2002  
 (30)\* 95099, 24.08.1982, SU (21) 000735  
 (10)\* 72983, SU (22) 11.01.1994  
 (73) KABUSHIKI KAISHA HATTORI SEIKO  
 (ALSO TRADING AS SEIKO CORPORATION), TOKYO, JP  
 (77) 5-11 Ginza - 4 - chome, Chuo-ku, Tokyo, Japonia  
 (54)

SEIKO

- (59) Alb-negru  
 (51)(57) 28 - jocuri, jucării, articole de sport și de gimnastică (cu excepția îmbrăcăminte), podoabe pentru brad.

- (15) 20.06.1994 (11) 145  
 (18) 21.06.2001  
 (30)\* 138567, 21.06.1991, SU (21) 000729  
 (10)\* 102901, SU (22) 05.01.1994  
 (73) KABUSHIKI KAISHA HATTORI SEIKO  
 (ALSO TRADING AS SEIKO CORPORATION), TOKYO, JP  
 (77) 5-11 Ginza - 4 - chome, Chuo-ku, Tokyo, Japonia  
 (54)

JEMIS

- (59) Alb-negru  
 (51)(57) 14 - ceasuri și alte aparate cronometrice și instrumente, piese și accesorii pentru aceste mărfuri incluse în clasa aceasta.

- (15) 20.06.1994 (11) 146  
 (18) 19.03.2001  
 (30)\* 133138, 19.03.1991, SU (21) 000719  
 (10)\* 99977, SU (22) 05.01.1994  
 (73) GULF INTERNATIONAL LUBRICANTS  
 LTD, HAMILTON, BM  
 (77) 41 Cedar Avenue Hamilton 5-24, Insulele Bermude  
 (54)

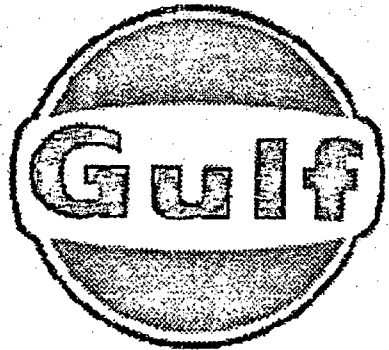

- (59) Marca se protejează în combinația de culori: albastru, alb, portocaliu.  
 (51)(57) 4 - petrol și produse petroliere în special: uleiuri carburante, benzină, petrol lampant, ligroină, uleiuri lubrifiante, uleiuri tehnice, ceară din petrol, lubrifianți consistenți.

- (15) 20.06.1994 (11) 147  
 (18) 05.09.1995  
 (30)\* 102484, 5.09.1985, SU (21) 000732  
 (10)\* 79201, SU (22) 05.01.1994  
 (73) KABUSHIKI KAISHA HATTORI SEIKO  
 (ALSO TRADING AS SEIKO CORPORATION), TOKYO, JP  
 (77) 5-11 Ginza - 4 - chome, Chuo-ku, Tokyo, Japonia  
 (54)

PULSAR

- (59) Alb-negru  
 (51)(57) 14 - metale nobile (prețioase) și aliajele lor, articole din aceste metale sau articole placate, neincluse în alte clase, articole de bijuterie, pietre prețioase, ceasuri și alte aparate cronometrice.

- (15) 20.06.1994 (11) 148  
 (18) 6.06.2000  
 (30)\* 122986, 6.06.1990, SU (21) 000730  
 (10)\* 94124, SU (22) 05.01.1994  
 (73) KABUSHIKI KAISHA HATTORI SEIKO  
 (ALSO TRADING AS SEIKO CORPORATION), TOKYO, JP  
 (77) 5-11 Ginza - 4 - chome, Chuo-ku, Tokyo, Japonia  
 (54)

# LASSALE

- (59) Alb-negru  
 (51)(57) 14 - metale nobile (prețioase) și aliajele lor, articole din aceste metale sau articole placate, neincluse în alte clase, articole de bijuterie, pietre prețioase, ceasuri și alte aparate cronometrice.

- (59) Alb-negru  
 (51)(57) 14 - metale nobile (prețioase) și aliajele lor, articole din aceste metale sau articole placate neprevăzute în alte clase, articole de bijuterie, pietre prețioase, ceasuri și alte aparate cronometrice.

- (15) 7.06.1994 (11) 152  
 (18) 27.08.1998  
 (30)\* 51218, 27.08.1968, SU (21) 000167  
 (10)\* 37616, SU (22) 24.08.1993  
 (73) WOLVERINE WORLD WIDE INC, CORPORATIONIA STATULUI MICHIGAN, US  
 (77) 9341 Courtland Drive N.E. Rockford, Michigan 49351, (SUA)  
 (54)

## HUSH PUPPIES

- (59) Alb-negru  
 (51)(57) 25 - îmbrăcăminte, articole pentru acoperit capul și încălțăminte variată.

- (15) 20.06.1994 (11) 149  
 (18) 22.12.1996  
 (30)\* 105425, 22.12.1986, SU (21) 000733  
 (10)\* 81312, SU (22) 05.01.1994  
 (73) MAZDA MOTOR CORPORATION, AKI-GUN, HIROSHIMA-KEN, JP  
 (77) 3-1 Shинchi, Fuchū-Cho, Aki-Gun, Hiroshima-ken, Japonia  
 (54)

# MAZDA

- (59) Alb-negru  
 (51)(57) 37 - întreținerea în stare bună și reparația mijloacelor de locomotie cu motor și motoarelor pentru ele.

- (15) 8.06.1994 (11) 153  
 (18) 11.12.2000  
 (30)\* 129390, 11.12.1990, SU (21) 000523  
 (10)\* 98379, SU (22) 19.01.1994  
 (73) GRUNER + JAHR AG & CO., HAMBURG, DE  
 (77) Am Baumwall 11, D - 20459 Hamburg, Germania  
 (54)

# CAPITAL

- (59) Alb-negru  
 (51)(57) 16 - jurnale.

- (15) 20.06.1994 (11) 150  
 (18) 22.10.1997  
 (30)\* 107370, 22.10.1987, SU (21) 000731  
 (10)\* 83098, SU (22) 05.01.1994  
 (73) KABUSHIKI KAISHA HATTORI SEIKO (ALSO TRADING AS SEIKO CORPORATION), TOKYO, JP  
 (77) 5-11 Ginza - 4 - chome, Chuo-ku, Tokyo, Japonia  
 (54)

# LORUS

- (15) 23.06.1994 (11) 154  
 (18) 16.12.1994  
 (30)\* 70455, 16.12.1974, SU (21) 000386  
 (10)\* 52997, SU (22) 26.11.1993  
 (73) MOBIL OIL CORPORATION, NEW YORK, US  
 (77) 3225 Callows Road, Fairfax, Virginia 22037, Statele Unite ale Americii  
 (54)

## MOBIL D.T.E.

(59) Alb-negru  
 (51)(57) 4 - grăsimi și uleiuri industriale (cu excepția uleiurilor și grăsimilor comestibile și uleiurilor eterice), substanțe lubrifiante, lianți pentru pulberi, combustibile (inclusiv carburanți pentru motoare și materiale pentru iluminat, lumânări, lămpi de noapte și fitiluri).

(15) 7.06.1994 (11) 155  
 (18) 2.11.2000  
 (30)\* 128020, 2.11.1990, SU (21) 000381  
 (10)\* 97323, SU (22) 26.11.1993  
 (73) ARDATH TOBACCO COMPANY LIMITED, LONDON, GB  
 (77) Windsor House 50 Victoria Street London SW1H ONL, Anglia  
 (54)

**ARDATH**

(59) Alb-negru  
 (51)(57) 34 - tutun, articole din tutun, inclusiv țigări; articole pentru fumat, brichete, incluse în clasa 34, chibrituri.

(15) 21.06.1994 (11) 159  
 (18) 19.04.2001  
 (30)\* 134705, 19.04.1991, SU (21) 000385  
 (10)\* 100656, SU (22) 26.11.1993  
 (73) The BVD Licensing Corporation, US  
 (77) One Fruit of the Loom Drive, P.O. Box 90015 Bowling Green, Kentucky 42102-9015, Statele Unite ale Americii  
 (54)

**BVD.**

(59) Alb-negru  
 (51)(57) 25 - îmbrăcăminte, încălțăminte, articole pentru acoperit capul.  
 (58) Desemnarea "R" nu prezintă obiect independent al protecției juridice.

(15) 23.06.1994 (11) 160  
 (18) 24.11.1998  
 (30)\* 84937, 24.11.1978, SU (21) 000384  
 (10)\* 64396, SU (22) 26.11.1993  
 (73) FRUIT OF THE LOOM INC., US  
 (77) One Fruit of the Loom Drive, P.O. Box 90015 Bowling Green, Kentucky 42102-9015, Statele Unite ale Americii  
 (54)



(59) Alb-negru  
 (51)(57) 25 - îmbrăcăminte, inclusiv cizme, pantofi și pantofi de casă.

(15) 21.06.1994 (11) 167  
 (18) 17.08.1995  
 (30)\* 42994, 17.08.1965, SU (21) 000980  
 (10)\* 30877, SU (22) 15.11.1993  
 (73) SHELL INTERNATIONAL PETROLEUM COMPANY LIMITED, LONDON, GB  
 (77) P.O. Box 662 London SE1 7NE Anglia  
 (54)

**CLAVUS**

(59) Alb-negru  
 (51)(57) 4 - uleiuri și grăsimi industriale, lubrifiante, combustibile și materiale pentru iluminat.

(15) 21.06.1994 (11) 168  
 (18) 17.08.1995  
 (30)\* 42993, 17.08.1965, SU (21) 000979  
 (10)\* 30904, SU (22) 15.11.1993  
 (73) SHELL INTERNATIONAL PETROLEUM  
 COMPANY LIMITED, LONDON, GB  
 (77) P.O. Box 662 London SE1 7NE, Anglia  
 (54)

## CALMA

(59) Alb-negru  
 (51)(57) 4 - uleiuri și grăsimi industriale, lubri-  
 fianți, combustibile și materiale pentru ilu-  
 minat.

(15) 21.06.1994 (11) 169  
 (18) 17.08.1995  
 (30)\* 42963, 17.08.1965, SU (21) 000978  
 (10)\* 30814, SU (22) 15.11.1993  
 (73) SHELL INTERNATIONAL PETROLEUM  
 COMPANY LIMITED, LONDON, GB  
 (77) P.O. Box 662 London SE1 7NE, Anglia  
 (54)

## GARIA

(59) Alb-negru  
 (51)(57) 4 - uleiuri și grăsimi industriale, lubri-  
 fianți, combustibile și materiale pentru ilu-  
 minat.

(15) 21.06.1994 (11) 170  
 (18) 17.08.1995  
 (30)\* 42995, 17.08.1965, SU (21) 000977  
 (10)\* 30878, SU (22) 15.11.1993  
 (73) Shell International Petroleum Company  
 Limited, London, GB  
 (77) P.O. Box 662 London SE1 7NE, Anglia  
 (54)

## CARNEA

(59) Alb-negru  
 (51)(57) 4 - uleiuri și grăsimi industriale, lubri-  
 fianți, combustibile și materiale pentru ilu-  
 minat.

(15) 21.06.1994 (11) 171  
 (18) 17.08.1995  
 (30)\* 42999, 17.08.1965, SU (21) 000976  
 (10)\* 30881, SU (22) 12.11.1993  
 (73) SHELL INTERNATIONAL PETROLEUM  
 COMPANY LIMITED, LONDON, GB  
 (77) P.O. Box 662 London SE1 7NE, Anglia  
 (54)

## ALEXIA

(59) Alb-negru  
 (51)(57) 4 - uleiuri și grăsimi industriale,  
 lubrifianți, combustibile și materiale pentru  
 iluminat.

(15) 21.06.1994 (11) 172  
 (18) 17.08.1995  
 (30)\* 42927, 17.08.1965, SU (21) 000975  
 (10)\* 30799, SU (22) 12.11.1993  
 (73) SHELL INTERNATIONAL PETROLEUM  
 COMPANY LIMITED, LONDON, GB  
 (77) P.O. Box 662 London SE1 7NE, Anglia  
 (54)

## TALONA

(59) Alb-negru  
 (51)(57) 4 - uleiuri și grăsimi industriale, lubri-  
 fianți, combustibile și materiale pentru ilu-  
 minat.

(15) 21.06.1994 (11) 173  
 (18) 17.08.1995  
 (30)\* 42936, 17.08.1965, SU (21) 000974  
 (10)\* 30842, SU (22) 12.11.1993  
 (73) SHELL INTERNATIONAL PETROLEUM  
 COMPANY LIMITED, LONDON, GB  
 (77) P.O. Box 662 London SE1 7NE, Anglia  
 (54)

## SIMNIA

(59) Alb-negru  
 (51)(57) 4 - uleiuri și grăsimi industriale, lubri-  
 fianți, combustibile și materiale pentru ilu-  
 minat.

(15) 21.06.1994 (11) 174  
 (18) 18.09.1995  
 (30)\* 102548, 18.09.1965, SU (21) 000973  
 (10)\* 78893, SU (22) 12.11.1993  
 (73) SHELL INTERNATIONAL PETROLEUM  
 COMPANY LIMITED, LONDON, GB  
 (77) P.O. Box 662 London SE1 7NE, Anglia  
 (54)

## NASSA

(59) Alb-negru  
 (51)(57) 4 - uleiuri și grăsimi industriale, lubri-  
 fianți, combustibile și materiale pentru ilu-  
 minat.

(15) 21.06.1994 (11) 184  
 (18) 18.09.1995  
 (30)\* 102525, 18.09.1965, SU (21) 000981  
 (10)\* 78851, SU (22) 15.11.1993  
 (73) SHELL INTERNATIONAL PETROLEUM  
 COMPANY LIMITED, LONDON, GB  
 (77) P.O. Box 662 London SE1 7NE, Anglia  
 (54)

## ALBIDA

(59) Alb-negru  
 (51)(57) 4 - uleiuri și grăsimi industriale, lubri-  
 fianți, combustibile și materiale pentru ilu-  
 minat.

(15) 21.06.1994 (11) 182  
 (18) 17.08.1995  
 (30)\* 42964, 17.08.1965, SU (21) 000972  
 (10)\* 30859, SU (22) 12.11.1993  
 (73) SHELL INTERNATIONAL PETROLEUM  
 COMPANY LIMITED, LONDON, GB  
 (77) P.O. Box 662 London SE1 7NE, Anglia  
 (54)

## TEGULA

(59) Alb-negru  
 (51)(57) 4 - uleiuri și grăsimi industriale, lubri-  
 fianți, combustibile și materiale pentru ilu-  
 minat.

(15) 21.06.1994 (11) 185  
 (18) 17.08.1995  
 (30)\* 42961, 17.08.1965, SU (21) 000982  
 (10)\* 30812, SU (22) 15.11.1993  
 (73) SHELL INTERNATIONAL PETROLEUM  
 COMPANY LIMITED, LONDON, GB  
 (77) P.O. Box 662 London SE1 7NE, Anglia  
 (54)

## UNEDO

(59) Alb-negru  
 (51)(57) 4 - uleiuri și grăsimi industriale, lubri-  
 fianți, combustibile și materiale pentru ilu-  
 minat.

(15) 21.06.1994 (11) 183  
 (18) 17.08.1995  
 (30)\* 42924, 17.08.1965, SU (21) 000971  
 (10)\* 30836, SU (22) 12.11.1993  
 (73) SHELL INTERNATIONAL PETROLEUM  
 COMPANY LIMITED, LONDON, GB  
 (77) P.O. Box 662 London SE1 7NE, Anglia  
 (54)

## SPIRAX

(59) Alb-negru  
 (51)(57) 4 - uleiuri și grăsimi industriale, lubri-  
 fianți, combustibile și materiale pentru ilu-  
 minat.

(15) 21.06.1994 (11) 186  
 (18) 17.08.1995  
 (30)\* 42921, 17.08.1965, SU (21) 000983  
 (10)\* 30797, SU (22) 15.11.1993  
 (73) SHELL INTERNATIONAL PETROLEUM  
 COMPANY LIMITED, LONDON, GB  
 (77) P.O. Box 662 London SE1 7NE, Anglia  
 (54)

## FUSUS

(59) Alb-negru  
 (51)(57) 4 - uleiuri și grăsimi industriale, lubri-  
 fianți, combustibile și materiale pentru ilu-  
 minat.

(15) 21.06.1994 (11) 187  
 (18) 17.08.1995  
 (30)\* 42918, 17.08.1965, SU (21) 000984  
 (10)\* 30831, SU (22) 15.11.1993  
 (73) SHELL INTERNATIONAL PETROLEUM  
 COMPANY LIMITED, LONDON, GB  
 (77) P.O. Box 662 London SE1 7NE, Anglia  
 (54)

## VOLUTA

(59) Alb-negru  
 (51)(57) 4 - uleiuri și grăsimi industriale, lubri-  
 fianți, combustibile și materiale pentru ilu-  
 minat.

(15) 21.06.1994 (11) 190  
 (18) 17.08.1995  
 (30)\* 42962, 17.08.1965, SU (21) 000988  
 (10)\* 30813, SU (22) 17.11.1993  
 (73) SHELL INTERNATIONAL PETROLEUM  
 COMPANY LIMITED, LONDON, GB  
 (77) P.O. Box 662 London SE1 7NE, Anglia  
 (54)

## TELLUS

(59) Alb-negru  
 (51)(57) 4 - uleiuri și grăsimi industriale, lubri-  
 fianți, combustibile și materiale pentru ilu-  
 minat.

(15) 21.06.1994 (11) 188  
 (18) 17.08.1995  
 (30)\* 42957a, 17.08.1965, SU (21) 000985  
 (10)\* 30854, SU (22) 15.11.1993  
 (73) SHELL INTERNATIONAL PETROLEUM  
 COMPANY LIMITED, LONDON, GB  
 (77) P.O. Box 662 London SE1 7NE, Anglia  
 (54)

## VITREA

(59) Alb-negru  
 (51)(57) 4 - uleiuri și grăsimi industriale, lubri-  
 fianți, combustibile și materiale pentru ilu-  
 minat.

(15) 21.06.1994 (11) 191  
 (18) 17.08.1995  
 (30)\* 42938, 17.08.1965, SU (21) 000989  
 (10)\* 30844, SU (22) 17.11.1993  
 (73) SHELL INTERNATIONAL PETROLEUM  
 COMPANY LIMITED, LONDON, GB  
 (77) P.O. Box 662 London SE1 7NE, Anglia  
 (54)

## MELINA

(59) Alb-negru  
 (51)(57) 4 - uleiuri și grăsimi industriale, lubri-  
 fianți, combustibile și materiale pentru ilu-  
 minat.

(15) 21.06.1994 (11) 189  
 (18) 17.08.1995  
 (30)\* 42959, 17.08.1965, SU (21) 000986  
 (10)\* 30856, SU (22) 15.11.1993  
 (73) SHELL INTERNATIONAL PETROLEUM  
 COMPANY LIMITED, LONDON, GB  
 (77) P.O. Box 662 London SE1 7NE, Anglia  
 (54)

## VERENA

(59) Alb-negru  
 (51)(57) 4 - uleiuri și grăsimi industriale, lubri-  
 fianți, combustibile și materiale pentru ilu-  
 minat.

(15) 21.06.1994 (11) 192  
 (18) 17.08.1995  
 (30)\* 42998, 17.08.1965, SU (21) 000990  
 (10)\* 30880, SU (22) 17.11.1993  
 (73) SHELL INTERNATIONAL PETROLEUM  
 COMPANY LIMITED, LONDON, GB  
 (77) P.O. Box 662 London SE1 7NE, Anglia  
 (54)

## ALVANIA

(59) Alb-negru  
 (51)(57) 4 - uleiuri și grăsimi industriale, lubri-  
 fianți, combustibile și materiale pentru ilu-  
 minat.

- (15) 21.06.1994 (11) 193  
 (18) 12.11.1996  
 (30)\* 459448, 12.11.1966, SU (21) 000526  
 (10)\* 33551, SU (22) 19.01.1994  
 (73) WACKER WERKE GMBH & CO., KG,  
 MUNCHEN, GE  
 (77) Preussenstrasse 41, 80809 Munchen,  
 Germania  
 (54)

# WACKER

(59) Alb-negru

(51)(57) 7 - vibratoare, mașini vibratoare, în special pentru construcție și industria materialelor de construcție, pentru industria de prelucrare a metalelor, siderurgie, industria de turnare a oțelului și a fontei, industria de extragere a turbei și petrolului, pentru producția de turnare, construcția de mașini, industria transporturilor, industria electrotehnică, chimică, ceramică, industria de fabricare a berii și de alimentare, industria de prelucrare a lemnului (cu excepția aparatelor pentru purificarea metalelor, pentru mașini de spălat, în care se întrebuințează dizolvanți organici, și pentru obținerea acetilenei și siliconului), precum și aparate componente și anume: aparate de declanșare și reglare, aparate pentru reglarea oscilațiilor, aparate de amortizare a oscilațiilor și aparate - purtătoare de oscilații;

9 - aparate vibratoare, instrumente vibratoare, în special pentru construcție și industria materialelor de construcție, pentru industria de prelucrare a metalelor, siderurgie, industria de turnare a oțelului și a fontei, industria de extragere a turbei și petrolului, pentru producția de turnare, construcția de mașini, industria transporturilor, industria electrotehnică, chimică, ceramică, industria de fabricare a berii și de alimentare, industria de prelucrare a lemnului (cu excepția aparatelor pentru purificarea metalelor, pentru mașini de spălat, în care se întrebuințează dizolvanți organici, și pentru obținerea acetilenei și siliconului), precum și aparate componente și anume: aparate de declanșare și reglare, aparate de amortizare a oscilațiilor și aparate - purtătoare de oscilații;

- (15) 21.06.1994 (11) 194  
 (18) 17.08.1995  
 (30)\* 42940, 17.08.1965, SU (21) 000987

- (10)\* 30846, SU (22) 17.11.1993  
 (73) SHELL INTERNATIONAL PETROLEUM  
 COMPANY LIMITED, LONDON, GB  
 (77) P.O. Box 662 London SE1 7NE, Anglia  
 (54)

# MAGOMA

(59) Alb-negru

(51)(57) 4 - uleiuri și grăsimi industriale, lubrifiante, combustibile și materiale pentru iluminat.

- (15) 21.06.1994 (11) 195  
 (18) 24.11.2001  
 (30)\* 144917, 24.10.1991, SU (21) 001187  
 (10)\* 108712, SU (22) 4.04.1994  
 (73) Mita Industrial Co., Ltd, Osaka, JP  
 (77) No. 2-28, 1-Chome, Tamatsukuri Chuo-ku,  
 Osaka, Japonia  
 (54)

# mita

(59) Alb-negru

(51)(57) 35 - reclamă și afaceri, inclusiv producția, copierea documentelor, asistență în lucrările de secretariat, închirierea mașinilor de birou, utilajului, accesoriilor, mașinilor de fotocopiat, de tipărit, de scris, de facsimile;

37 - construcție și reparare, inclusiv repararea, reglarea, deservirea și curățirea mașinilor de calculat și de birou, a utilajului, computerelor și dispozitivelor de prelucrare a datelor;

42 - consultații profesionale referitor la computere (cu excepția concluziilor experților cu privire la gestionarea afacerilor comerciale), închirierea calculatoarelor, computerelor, aparatelor de prelucrare a datelor și textelor, de asigurare cu programe pentru computere, a aparatelor electronice pentru introducerea și scoaterea datelor, a terminalelor de computere, imprimări offset.

- (15) 21.06.1994 (11) 200  
 (18) 05.09.2000  
 (30)\* 126102, 5.09.1990, SU (21) 000567

(10)\* 96099, SU (22) 01.02.1994  
 (73) Rivita Company Ltd, London, GB  
 (77) Weston Centre, Bowater Centre 68  
 Knidhtsbrige, London SW1X 7LA, Anglia,  
 (54) 15 mm

## RYVITA

(59) Alb-negru  
 (51)(57) 30 - făină, pâine, articole de patiserie,  
 pâine crocantă și tubușoare crocante,  
 biscuiți, articole de cofetărie; articole de co-  
 fetărie făinoase, produse și preparate ce-  
 realiere, produse din pâine prăjită.

(10)\* 98289, SU (22) 13.01.1994  
 (73) L'Oreal, Societe anonyme, Paris, FR  
 (77) 14 rue Royale, 75008 Paris, Franța  
 (54)

## EAU JEUNE

(59) Alb-negru  
 (51)(57) 3 - săpunuri, articole de parfumerie, ule-  
 iuri eterice, remedii cosmetice, loțiuni pen-  
 tru păr, paste de dinți.

(15) 21.06.1994 (11) 201  
 (18) 12.12.2000  
 (30)\* 129159, 12.12.1990, SU (21) 000563  
 (10)\* 98100, SU (22) 13.01.1994  
 (73) L'Oreal, Societe anonyme, Paris, FR  
 (77) 14 rue Royale, 75008 Paris, Franța  
 (54)

## ЛИОНИ МУС

(59) Alb-negru  
 (51)(57) 3 - săpunuri, articole de parfumerie,  
 uleiuri eterice, remedii cosmetice, preparate  
 pentru îngrijirea părului și înfrumusețarea  
 lui, paste de dinți.

(15) 21.06.1994 (11) 204  
 (18) 03.11.1997  
 (30)\* 107456, 03.11.1987, SU (21) 000557  
 (10)\* 83306, SU (22) 13.01.1994  
 (73) Societe D'Etudes Scientifiques Et  
 Industrielles De L'Ili-De-France, Paris, FR  
 (77) 46 boulevard de Latour - Aubourg, 75340  
 Paris Cedex 07, Franța  
 (54)

## DOGMATIL

(59) Alb-negru  
 (51)(57) 5 - preparate farmaceutice, veterinare  
 și igienice, substanțe dietetice pentru  
 scopuri medicinale, alimentare pentru copii,  
 plasturi, materiale pentru pansamente,  
 materiale pentru plombe și mulaje dentare,  
 dezinfectante, preparate pentru nimicirea  
 animalelor vătămatătoare, fungicide,  
 erbicide.

(15) 21.06.1994 (11) 202  
 (18) 11.01.1994  
 (30)\* 111103, 11.01.1989, SU (21) 000562  
 (10)\* 86328, SU (22) 13.01.1994  
 (73) L'Oreal, Societe anonyme, Paris, FR  
 (77) 14 rue Royale, 75008 Paris, Franța  
 (54)

## CAP HORN

(59) Alb-negru  
 (51)(57) 3 - parfumerie, remedii de frumusețe,  
 rumenele, săpunuri, loțiuni pentru păr,  
 uleiuri eterice, cosmetică, paste de dinți.

(15) 21.06.1994 (11) 205  
 (18) 12.12.2000  
 (30)\* 129166, 12.12.1990, SU (21) 000497  
 (10)\* 98105, SU (22) 26.01.1994  
 (73) L'Oreal, Societe anonyme, Paris, FR  
 (77) 14 rue Royale, 75008 Paris, Franța  
 (54)

## БЭЛЪ КОЛОП

(59) Alb-negru  
 (51)(57) 3 - săpunuri, articole de parfumerie,  
 uleiuri eterice, remedii cosmetice, preparate  
 pentru îngrijirea părului și înfrumusețarea  
 lui, paste de dinți.

(15) 21.06.1994 (11) 203  
 (18) 12.12.2000  
 (30)\* 129499, 12.12.1990, SU (21) 000559

(15) 21.06.1994 (11) 206  
 (18) 12.12.2000  
 (30)\* 129418, 12.12.1990, SU (21) 000493  
 (10)\* 98124, SU (22) 26.01.1994  
 (73) L'Oreal, Societe anonyme, Paris, FR  
 (77) 14 rue Royale, 75008 Paris, Franța  
 (54)

## БЛОШ ВЕЛЮР

(59) Alb-negru  
 (51)(57) 3 - săpunuri, articole de parfumerie, uleiuri eterice, remedii cosmetice, preparate pentru îngrijirea părului și înfrumusețarea lui, paste de dinți.

(15) 21.06.1994 (11) 207  
 (18) 12.12.2000  
 (30)\* 129417, 12.12.1990, SU (21) 000492  
 (10)\* 98123, SU (22) 26.01.1994  
 (73) L'Oreal, Societe anonyme, Paris, FR  
 (77) 14 rue Royale, 75008 Paris, Franța  
 (54)

## СИЛЬ-ЭКСТРЭМ

(59) Alb-negru  
 (51)(57) 3 - săpunuri, articole de parfumerie, uleiuri eterice, remedii cosmetice, preparate pentru îngrijirea părului și înfrumusețarea lui, paste de dinți.

(15) 21.06.1994 (11) 208  
 (18) 12.12.2000  
 (30)\* 129161, 12.12.1990, SU (21) 000491  
 (10)\* 98030, SU (22) 26.01.1994  
 (73) L'Oreal, Societe anonyme, Paris, FR  
 (77) 14 rue Royale, 75008 Paris, Franța  
 (54)

## ДЮРСИ-ЛОНГ

(59) Alb-negru  
 (51)(57) 3 - săpunuri, articole de parfumerie, uleiuri eterice, remedii cosmetice, preparate pentru îngrijirea părului și înfrumusețarea lui, paste de dinți.

(15) 29.06.1994 (11) 209  
 (18) 15.10.2000  
 (30)\* 127377, 15.10.1990, SU (21) 000489  
 (10)\* 96875, SU (22) 26.01.1994  
 (73) L'Oreal, Societe anonyme, Paris, FR  
 (77) 14 rue Royale, 75008 Paris, Franța  
 (54)

## ВИ АКТИВ

(59) Alb-negru  
 (51)(57) 3 - săpunuri, articole de parfumerie, remedii cosmetice, inclusiv remedii pentru machiaj, coloranți, vopsele, remedii de ton și loțiuni pentru păr și barbe, remedii pentru decolorarea părului, șampoane, remedii pentru îngrijirea părului, îmbunătățirea calității părului și înfrumusețării părului, remedii pentru ondulația permanentă și coafarea părului, deodorante pentru uz personal, pastă de dinți.

(15) 29.06.1994 (11) 210  
 (18) 6.11.1995  
 (30)\* 73931, 6.11.1975, SU (21) 000570  
 (10)\* 55800, SU (22) 01.02.1994  
 (73) L'Oreal, Societe anonyme, Paris, FR  
 (77) 14 rue Royale, 75008 Paris, Franța  
 (54)

## SUPERFLU

(59) Alb-negru  
 (51)(57) 3 - articole de parfumerie, săpunuri, cosmetică, uleiuri eterice, rumenele, paste și prafuri de dinți, coloranți și loțiuni pentru păr și barbă, remedii pentru decolorarea părului, șampoane, remedii pentru îngrijirea părului, remedii pentru ondularea și coafarea părului, fixative pentru păr, preparate pentru bronzarea și protecția pielii de razele solare, depilatoare, substanțe pentru albit, spălat, curățat, șlefuit, degresat și substanțe abrazive.

(15) 29.06.1994 (11) 211  
 (18) 29.12.2002  
 (30)\* 63991, 29.12.1972, SU (21) 000560  
 (10)\* 47449, SU (22) 13.01.1994  
 (73) FR L'Oreal, Societe anonyme, Paris,  
 (77) 14 rue Royale, 75008 Paris, Franța

(54)

**BIEN-ÊTRE**

(59) Alb-negru

(51)(57) 3 - articole de parfumerie, parfumuri, apă de colonie, apă de toaletă, săpunuri, uleiuri eterice, cosmetică, loțiuni pentru păr, paste și prafuri de dinți.

(15) 29.06.1994 (11) 212  
 (18) 28.11.2000  
 (30)\* 128790, 28.11.1990, SU (21) 000558  
 (10)\* 97310, SU (22) 13.01.1994  
 (73) L'Oreal, Societe anonyme, Paris, FR  
 (77) 14 rue Royale, 75008 Paris, Franța  
 (54)

**O ВИТАЛЬ**

(59) Alb-negru

(51)(57) 3 - săpunuri, articole de parfumerie, uleiuri eterice, remedii cosmetice, loțiuni pentru păr, paste și prafuri de dinți.

(15) 29.06.1994 (11) 213  
 (18) 12.12.2000  
 (30)\* 129168, 12.12.1990, SU (21) 000553  
 (10)\* 98107, SU (22) 11.01.1994  
 (73) L'Oreal, Societe anonyme, Paris, FR  
 (77) 14 rue Royale, 75008 Paris, Franța  
 (54)

**РУЖ ДУСЁР**

(59) Alb-negru

(51)(57) 3 - săpunuri, articole de parfumerie, uleiuri eterice, remedii cosmetice, preparate pentru îngrijirea părului și înfrumusețarea lui, paste de dinți.

(15) 29.06.1994 (11) 214  
 (18) 12.12.2000  
 (30)\* 129160, 12.12.1990, SU (21) 000552  
 (10)\* 98101, SU (22) 11.01.1994  
 (73) L'Oreal, Societe anonyme, Paris, FR  
 (77) 14 rue Royale, 75008 Paris, Franța

(54)

**ФЛОР А ФЛОР**

(59) Alb-negru

(51)(57) 3 - săpunuri, articole de parfumerie, uleiuri eterice, remedii cosmetice, preparate pentru îngrijirea părului și înfrumusețarea lui, paste de dinți.

(15) 29.06.1994 (11) 215  
 (18) 12.12.2000  
 (30)\* 129171, 12.12.1990, SU (21) 000551  
 (10)\* 98110, SU (22) 11.01.1994  
 (73) L'Oreal, Societe anonyme, Paris, FR  
 (77) 14 rue Royale, 75008 Paris, Franța  
 (54)

**ДЭРНЬЕР ТУШ**

(59) Alb-negr

(51)(57) 3 - săpunuri, articole de parfumerie, uleiuri eterice, remedii cosmetice, preparate pentru îngrijirea părului și înfrumusețarea lui, paste de dinți.

(15) 29.06.1994 (11) 216  
 (18) 12.12.2000  
 (30)\* 129162, 12.12.1990, SU (21) 000549  
 (10)\* 98102, SU (22) 11.01.1994  
 (73) L'Oreal, Societe anonyme, Paris, FR  
 (77) 14 rue Royale, 75008 Paris, Franța  
 (54)

**BELLE CLAIR**

(59) Alb-negru

(51)(57) 3 - săpunuri, articole de parfumerie, uleiuri eterice, remedii cosmetice, preparate pentru îngrijirea părului și înfrumusețarea lui, paste de dinți.

(15) 29.06.1994 (11) 217  
 (18) 12.12.2000  
 (30)\* 129416, 12.12.1990, SU (21) 000504  
 (10)\* 98122, SU (22) 26.01.1994  
 (73) L'Oreal, Societe anonyme, Paris, FR  
 (77) 14 rue Royale, 75008 Paris, Franța

(54)

**ДЭКОЛОРИЛЬ**

(59) Alb-negru

(51)(57) 3 - săpunuri, articole de parfumerie, uleiuri eterice, remedii cosmetice, preparate pentru îngrijirea părului și înfrumusețarea lui, paste de dinți.

(15) 29.06.1994 (11) 218  
 (18) 12.12.2000  
 (30)\* 129163, 12.12.1990, SU (21) 000500  
 (10)\* 98103, SU (22) 26.01.1994  
 (73) L'Oreal, Societe anonyme, Paris, FR  
 (77) 14 rue Royale, 75008 Paris, Franța  
 (54)

**BROSS'AL'TIC DE RICIL'S**

(59) Alb-negru

(51)(57) 3 - săpunuri, articole de parfumerie, uleiuri eterice, remedii cosmetice, preparate pentru îngrijirea părului și înfrumusețarea lui, paste de dinți.

(15) 29.06.1994 (11) 219  
 (18) 12.12.2000  
 (30)\* 129500, 12.12.1990, SU (21) 000499  
 (10)\* 98390, SU (22) 26.01.1994  
 (73) L'Oreal, Societe anonyme, Paris, FR  
 (77) 14 rue Royale, 75008 Paris, Franța  
 (54)

**DECOLORIL**

(59) Alb-negru

(51)(57) 3 - săpunuri, articole de parfumerie, uleiuri eterice, remedii cosmetice, loțiuni pentru păr, paste de dinți.

(15) 29.06.1994 (11) 220  
 (18) 12.12.2000  
 (30)\* 129158, 12.12.1990, SU (21) 000495  
 (10)\* 98099, SU (22) 26.01.1994  
 (73) L'Oreal, Societe anonyme, Paris, FR  
 (77) 14 rue Royale, 75008 Paris, Franța

(54)

**СИЛЬ ДЕМАСК**

(59) Alb-negru

(51)(57) 3 - săpunuri, articole de parfumerie, uleiuri eterice, remedii cosmetice, preparate pentru îngrijirea părului și înfrumusețarea lui, paste de dinți.

(15) 23.06.1994 (11) 221  
 (18) 06.06.2002  
 (30)\* 94431, 08.06.1982, SU (21) 000396  
 (10)\* 72367, SU (22) 03.12.1993  
 (73) CPC International Inc., Statul New Jersey, US  
 (77) P.O. Box 8000, Intenational Plaza  
 Englewood Cliffs, New Jersey 07632, SUA  
 (54)

**МАРМИТ**

(59) Alb-negru

(51)(57) 29 - pateuri și paste care conțin concentrate din carne și legume;  
30 - substanțe folosite în calitate de hrană sau ingrediente alimentare incluse în clasa 30.

(15) 23.06.1994 (11) 222  
 (18) 27.02.1998  
 (30)\* 82670, 27.02.1978, SU (21) 000579  
 (10)\* 63095, SU (22) 18.11.1993  
 (73) RHONE - POULENC AGROCHIMIE, FR  
 (77) 14-20, rue Pierre Baizet, 69009 Lyon, Franța  
 (54)

**MIKAL**

(59) Alb-negru

(51)(57) 5 - fungicid pentru vița-de-vie.

(15) 23.06.1994 (11) 223  
 (18) 18.09.1996  
 (30)\* 104819, 18.09.1986, SU (21) 000580  
 (10)\* 80982, SU (22) 18.11.1993  
 (73) RHONE - POULENC AGROCHIMIE,  
 LYON, FR  
 (77) 14-20, rue Pierre Baizet, 69009, Lyon,

Franța

(54)

**BUCTRIL**

(59) Alb-negru

(51)(57) 5 - produse fitosanitare.

(15) 23.06.1994 (11) 224

(18) 23.05.1996

(30)\*104169, 23.05.1986, SU (21) 000583

(10)\*80158, SU (22) 18.11.1993

(73) RHONE - POULENC AGROCHIMIE, LYON, FR

(77) 14-20, rue Pierre Baizet, 69009, Lyon, Franța

(54)

**MODOWN**

(59) Alb-negru

(51)(57) 5 - substanțe contra dăunătorilor, fungicide, erbicide.

(15) 24.06.1994 (11) 225

(18) 08.05.1998

(30)\*104038, 08.05.1986, SU (21) 000585

(10)\*80147, SU (22) 18.11.1993

(73) RHONE - POULENC AGROCHIMIE, LYON, FR

(77) 14-20, rue Pierre Baizet, 69009 Lyon, Franța

(54)

**MOCAP**

(59) Alb-negru

(51)(57) 5 - insecticide.

(15) 23.06.1994 (11) 227

(18) 21.12.1999

(30)\*117181, 21.12.1989, SU (21) 000590

(10)\*90402, SU (22) 18.11.1993

(73) RHONE - POULENC AGROCHIMIE, LYON, FR

(77) 14-20, rue Pierre Baizet, 69009 Lyon, Franța

(54)

**TOLKAN**

(59) Alb-negru

(51)(57) 5 - substanțe contra dăunătorilor, fungicide, erbicide.

(15) 24.06.1994

(11) 228

(18) 06.09.2001

(30)\*142256, 06.09.1991, SU (21) 000595

(10)\*107141, SU (22) 18.11.1993

(73) RHONE - POULENC AGROCHIMIE, FR

(77) 14-20, rue Pierre Baizet, 69009 Lyon, Franța

(54)

**TIGREX**

(59) Alb-negru

(51)(57) 1 - produse chimice destinate agriculturii, horticulturii, silviculturii, viticulturii, îngrășăminte pentru sol (naturale și artificiale), compoziții chimice pentru fertilitatea solului, substanțe pentru conservarea semințelor, preparate pentru defoliere, remedii pentru vestețirea plantelor;  
5 - preparate contra buruienilor și animalelor dăunătoare (cu excepția insecticidelor), erbicide.

(15) 29.06.1994

(11) 229

(18) 23.10.2004

(30)\*69935, 23.10.1974, SU (21) 000372

(10)\*52243, SU (22) 15.11.1993

(73) MOBIL OIL CORPORATION, NEW YORK, US

(77) 3225 Gallows Road Fairfax, Virginia 22037, Statele Unite ale Americii

(54)



(59) Alb-negru  
 (51)(57) 4 - grăsimi și uleiuri industriale (în excepția uleiurilor și grăsimilor comestibile și uleiurilor eterice), lubrifianti, lianți pentru pulberi, combustibile (inclusiv carburanți pentru motoare) și materiale pentru iluminat, lumânări; lămpi de noapte și fitiluri.

(15) 29.06.1994 (11) 230  
 (18) 23.10.2004  
 (30)\*69938, 23.10.1974, SU (21) 000371  
 (10)\*52263, SU (22) 15.11.1993  
 (73) MOBIL OIL CORPORATION, NEW YORK, US  
 (77) 3225 Gallows Road Fairfax, Virginia 22037, Statele Unite ale Americii  
 (54)

**DELVAC**

(59) Alb-negru  
 (51)(57) 4 - grăsimi și uleiuri industriale (cu excepția uleiurilor și grăsimilor comestibile și uleiurilor eterice), lubrifianți, lianți pentru pulberi, combustibile (inclusiv carburanți pentru motoare) și materiale pentru iluminat, lumânări; lămpi de noapte și fitiluri.

(15) 29.06.1994 (11) 231  
 (18) 23.10.2004  
 (30)\*69937, 23.10.1974, SU (21) 000370  
 (10)\*52698, SU (22) 15.11.1993  
 (73) MOBIL OIL CORPORATION, NEW YORK, US  
 (77) 3225 Gallows Road Fairfax, Virginia 22037, Statele Unite ale Americii  
 (54)

**AROTIC**

(59) Alb-negru  
 (51)(57) 4 - grăsimi și uleiuri industriale (cu excepția uleiurilor și grăsimilor comestibile și uleiurilor eterice), lubrifianți, lianți pentru pulberi, combustibile (inclusiv carburanți pentru motoare) și materialele pentru iluminat, lumânări; lămpi de noapte și fitiluri.

(15) 29.06.1994 (11) 232  
 (18) 23.10.2004  
 (30)\*69957, 23.10.1974, SU (21) 000369  
 (10)\*52486, SU (22) 15.11.1993  
 (73) MOBIL OIL CORPORATION, NEW YORK, US  
 (77) 3225 Gallows Road Fairfax, Virginia 22037, Statele Unite ale Americii  
 (54)

**MOBIL**

(59) Alb-negru  
 (51)(57) 4 - grăsimi și uleiuri industriale (cu excepția uleiurilor și grăsimilor comestibile și uleiurilor eterice), lubrifianți, lianți pentru pulberi, combustibile (inclusiv carburanți pentru motoare) și materialele pentru iluminat, lumânări; lămpi de noapte și fitiluri.

(15) 13.07.1994 (11) 233  
 (18) 12.12.2000  
 (30)\*129169, 12.12.1990, SU (21) 000494  
 (10)\*98108, SU (22) 26.01.1994  
 (73) L'OREAL, SOCIETE ANONYME, PARIS, FR  
 (77) 14 rue Royale 75008 Paris, Franța  
 (54)

**РИСОМЬ**

(59) Alb-negru  
 (51)(57) 3 - săpunuri, articole de parfumerie, uleiuri eterice, remedii cosmetice, preparate pentru îngrijirea părului și înfrumusețarea lui, paste de dinți.

(15) 29.06.1994 (11) 236  
 (18) 06.02.1995  
 (30)\*101050, 06.02.1985, SU (21) 000503  
 (10)\*78560, SU (22) 26.01.1994  
 (73) L'OREAL, SOCIETE ANONYME, PARIS, FR  
 (77) 14 rue Royale 75008 Paris, Franța  
 (54)

**BELLECOLOR**

(59) Alb-negru  
 (51)(57) 3 - parfumerie, remedii pentru îngrijirea frumuseții, săpunuri, rumenele, uleiuri

eterice, cosmetică, șampoane, loțiuni, rujuri capilare, diverse remedii pentru îngrijirea părului, păste de dinți.

- (15) 29.06.1994 (11) 237  
 (18) 21.03.1999  
 (30)\*112131, 21.03.1989, SU (21) 000550  
 (10)\*89073, SU (22) 11.01.1993  
 (73) EASTMAN KODAK, COMPANY, ROCHESTER, Corporația statului New York, US  
 (77) 343 State Street, Rochester, NY 14650, SUA  
 (54)

## EKTACHEM

- (59) Alb-negru  
 (51)(57) 10 - utilaj pentru analiza lichidelor corpului și, în special, pentru analiza sângelui.

- (15) 29.06.1994 (11) 238  
 (18) 20.08.1998  
 (30)\*51179, 20.08.1968, SU (21) 000554  
 (10)\*37686, SU (22) 11.01.1993  
 (73) PORTEX LIMITED, LONDON, GB  
 (77) 765 Finchley Road, London, NW 11 8DB, Anglia  
 (54)

## PORTEX

- (59) Alb-negru  
 (51)(57) 10 - instrumente chirurgicale, dispozitive medicale și veterinare, materiale și membre artificiale.

- (15) 29.06.1994 (11) 239  
 (18) 20.12.1995  
 (30)\*43752, 20.12.1965, SU (21) 000569  
 (10)\*31582, SU (22) 01.02.1994  
 (73) SCHWEPPE'S, INTERNATIONAL LIMITED, GB  
 (77) 25 Berkeley Square, London, W1X 6HT, Anglia  
 (54)

## SCHWEPPE'S

- (59) Alb-negru  
 (51)(57) 32 - bere, ale, porter, ape minerale și gazoase și alte băuturi nealcoolice, siropuri și preparate pentru fabricarea băuturilor.

- (15) 05.07.1994 (11) 240  
 (18) 17.02.1998  
 (30)\*108199, 17.02.1988, SU (21) 000568  
 (10)\*83825, SU (22) 01.02.1994  
 (73) AMERICAN TELEPHONE & TELEGRAPH COMPANY, CORPORAȚIA STATULUI NEW YORK, US  
 (77) 32 Avenue of the Americas, New-York, New-York 10013-2412, SUA  
 (54)

## WESTERN ELECTRIC

- (59) Alb-negru  
 (51)(57) 9 - dispozitive și instrumente pentru scopuri nautice, științifice, geodezice, electrice, fotografice, cinematografice, optice, de cântărit, de măsurat, de semnalizat, de control de salvare și didactice, aparatură de înregistrare, transmitere, reproducere a sunetului sau imaginilor, purtători magnetici de date, discuri de înregistrare a sunetului, automate de comerț și mecanisme pentru aparatele cu plată prealabilă, aparate pentru încasat, mașini de calculat, utilaj pentru prelucrarea datelor, aparate extinctoare.  
 (58) Cuvântul "Electric" nu constituie un obiect independent de protecție juridică.

- (15) 29.06.1994 (11) 241  
 (18) 12.12.2000  
 (30)\*129412, 12.12.1990, SU (21) 000490  
 (10)\*98385, SU (22) 26.01.1994  
 (73) L'OREAL, SOCIETE ANONYME, PARIS, FR  
 (77) 14 rue Royale 75008 Paris, Franța  
 (54)

## ВРОС'МАТИК

- (59) Alb-negru  
 (51)(57) 3 - săpunuri, articole de parfumerie, uleiuri eterice, remedii cosmetice, preparate pentru îngrijirea părului și înfrumusețarea lui, paste de dinți.

(15) 29.06.1994 (11) 242  
 (18) 12.12.2000  
 (30)\*129167, 12.12.1990, SU (21) 000498  
 (10)\*98106, SU (22) 26.01.1994  
 (73) L'OREAL, SOCIETE ANONYME, PARIS,  
 FR  
 (77) 14 rue Royale 75008 Paris, Franța  
 (54)

## ДИОРСИ-ПАСТЭЛЬ

(59) Alb-negru  
 (51)(57) 3 - săpunuri, articole de parfumerie,  
 uleiuri eterice, remedii cosmetice, preparate  
 pentru îngrijirea părului și înfrumusețarea  
 lui, paste de dinți.

(15) 29.06.1994 (11) 243  
 (18) 15.10.2000  
 (30)\*127299, 15.10.1990, SU (21) 000502  
 (10)\*96856, SU (22) 26.01.1994  
 (73) L'OREAL, SOCIETE ANONYME, PARIS,  
 FR  
 (77) 14 rue Royale 75008 Paris, Franța  
 (54)

## LINER MATIC

(59) Alb-negru  
 (51)(57) 3 - săpunuri, articole de parfumerie,  
 remedii cosmetice, inclusiv remedii pentru  
 machiaj, coloranți (vopsele), remedii de ton  
 și loțiuni pentru păr și barbe, remedii pentru  
 decolorarea părului, șampoane, remedii  
 pentru îngrijirea părului, pentru  
 îmbunătățirea calității părului și  
 înfrumusețarea părului, remedii de  
 ondulatie permanentă și coafarea părului,  
 deodorante, paste de dinți.

(15) 29.06.1994 (11) 244  
 (18) 28.04.2000  
 (30)\*121646, 28.04.1990, SU (21) 000505  
 (10)\*103564, SU (22) 26.01.1994  
 (73) AMERICAN TELEPHONE & TELEGRAPH  
 COMPANY, CORPORAȚIA STATULUI  
 NEW-YORK, US  
 (77) 32 Avenue of the Americas, New-York, New-  
 York 10013-2412, SUA

(54)



(59) Alb-negru  
 (51)(57) 14 - ceasuri, ceasuri-telefoane-radio.

(15) 29.06.1994 (11) 245  
 (18) 17.07.2001  
 (30)\*139943, 17.07.1991, SU (21) 000506  
 (10)\*104077, SU (22) 26.01.1994  
 (73) AMERICAN TELEPHONE & TELEGRAPH  
 COMPANY, CORPORAȚIA STATULUI  
 NEW-YORK, US  
 (77) 32 Avenue of the Americas, New-York, New-  
 York 10013-2412, SUA  
 (54)

## PARTNER

(59) Alb-negru  
 (51)(57) 9 - sisteme electronice de telefonie cu  
 taste, care includ dispozitive de comandă,  
 telefoane, fire telefonice de conexiune, linii  
 și aparatură.

(15) 23.06.1994 (11) 246  
 (18) 22.08.2000  
 (30)\*125473, 22.08.1990, SU (21) 001252  
 (10)\*95573, SU (22) 28.03.1994  
 (73) HENKEL KOMMANDITGESELLSCHAFT  
 AUF AKTIEN, DUSSELDORF DE  
 (77) Henkelstrasse 67, D-40191, Dusseldorf,  
 Germania  
 (54)

## ВАЙССЕР РИЗЕ

(59) Alb-negru  
 (51)(57) 3 - săpunuri, preparate pentru albit și  
 spălat, preparate pentru curățat, lustruit,  
 degresat și șlefuit.

(15) 23.06.1994 (11) 247  
 (18) 22.08.2000  
 (30)\*125476, 22.08.1990, SU (21) 001253  
 (10)\*95576, SU (22) 28.03.1994  
 (73) HENKEL KOMMANDIIGESELLSCHAFT  
 AUF AKTIEN, DUSSELDORF, DE  
 (77) Henkelstrasse 67, D-40191, Dusseldorf,  
 Germania  
 (54)

# WEISSER RIESE

(59) Alb-negru  
 (51)(57) 3 - săpunuri, preparate pentru albit și  
 spălat, preparate pentru curățat, lustruit,  
 degresat și șlefuit.

(15) 23.06.1994 (11) 250  
 (18) 22.08.2000  
 (30)\*125610, 22.08.1990, SU (21) 001255  
 (10)\*95584, SU (22) 28.03.1994  
 (73) HENKEL KOMMANDIIGESELLSCHAFT  
 AUF AKTIEN, DUSSELDORF, DE  
 (77) Henkelstrasse 67, D-40191, Dusseldorf,  
 Germania  
 (54)

# BINI

(59) Alb-negru  
 (51)(57) 3 - săpunuri, preparate pentru albit și  
 spălat, preparate pentru curățat, lustruit,  
 degresat și șlefuit.

(15) 23.06.1994 (11) 248  
 (18) 22.08.2000  
 (30)\*125609, 22.08.1990, SU (21) 001254  
 (10)\*95583, SU (22) 28.03.1994  
 (73) HENKEL KOMMANDIIGESELLSCHAFT  
 AUF AKTIEN, DUSSELDORF, DE  
 (77) Henkelstrasse 67, D-40191, Dusseldorf,  
 Germania  
 (54)

# WIPP

(59) Alb-negru  
 (51)(57) 3 - săpunuri, preparate pentru albit și  
 spălat, preparate pentru curățat, lustruit,  
 degresat și șlefuit.

(15) 29.06.1994 (11) 251  
 (18) 19.06.2000  
 (30)\*56460, 19.06.1970, SU (21) 001246  
 (10)\*41508, SU (22) 28.03.1994  
 (73) HENKEL KOMMANDIIGESELLSCHAFT  
 AUF AKTIEN, DUSSELDORF, DE  
 (77) Henk i rrasse 67, D-40191, Dusseldorf,  
 Germania  
 (54)

# PRIL

# WIPPA

(15) 23.06.1994 (11) 249  
 (18) 22.08.2000  
 (30)\*125617, 22.08.1990, SU (21) 001249  
 (10)\*95591, SU (22) 28.03.1994  
 (73) HENKEL KOMMANDIIGESELLSCHAFT  
 AUF AKTIEN, DUSSELDORF, DE  
 (77) Henkelstrasse 67, D-40191, Dusseldorf,  
 Germania  
 (54)

# SIL

(59) Alb-negru  
 (51)(57) 3 - săpunuri, preparate pentru albit și  
 spălat, preparate pentru curățat, lustruit,  
 degresat și șlifuit.

(59) Alb-negru  
 (51)(57) 3 - preparate pentru albirea rufelor și  
 alte substanțe pentru spălat, preparate  
 pentru curățat, lustruit, degresat și  
 substanțe abrazive; săpunuri, parfumerie,  
 uleiuri eterice, cosmetică, loțiuni pentru păr,  
 praf și pastă de dinți.

(15) 29.06.1994 (11) 252  
 (18) 19.06.2000  
 (30)\*56466, 19.06.1970, SU (21) 001248  
 (10)\*41511, SU (22) 28.03.1994  
 (73) HENKEL KOMMANDIIGESELLSCHAFT  
 AUF AKTIEN, DUSSELDORF, DE  
 (77) Henkelstrasse 67, D-40191, Dusseldorf,  
 Germania

(54)

**SAPTIL**

**CANTINA**

(59) Alb-negru

(51)(57) 3 - preparate pentru albirea rufelor și alte substanțe pentru spălat, preparate pentru curățat, lustruit, degresat și substanțe abrazive; săpunuri, parfumerie, uleiuri eterice, cosmetică, loțiuni pentru păr, praf și pastă de dinți.

(15) 29.06.1994 (11) 253  
 (18) 19.06.2000  
 (30)\*56457, 19.06.1970, SU (21) 001250  
 (10)\*41505, SU (22) 28.03.1994  
 (73) HENKEL KOMMANDIIGESELLSCHAFT  
 AUF AKTIEN, DUSSELDORF, DE  
 (77) Henkelstrasse 67, D-40191, Dusseldorf,  
 Germania  
 (54)

**TENDRO**

**TENDRO**

(59) Alb-negru

(51)(57) 3 - preparate pentru albirea rufelor și alte substanțe pentru spălat, preparate pentru curățat, lustruit, degresat și substanțe abrazive; săpunuri, parfumerie, uleiuri eterice, cosmetică, loțiuni pentru păr, praf și pastă de dinți.

(15) 29.06.1994 (11) 254  
 (18) 31.08.2000  
 (30)\*56919, 31.08.1970, SU (21) 001251  
 (10)\*41914, SU (22) 28.03.1994  
 (73) HENKEL KOMMANDIIGESELLSCHAFT  
 AUF AKTIEN, DUSSELDORF, DE

(77) Henkelstrasse 67, D-40191, Dusseldorf,  
 Germania

(54)

**TUKLAR**

(59) Alb-negru

(51)(57) 3 - preparate pentru albirea rufelor și alte substanțe pentru spălat, preparate pentru curățat, lustruit, degresat și substanțe abrazive; săpunuri, parfumerie, uleiuri eterice, cosmetică, loțiuni pentru păr, praf și pastă de dinți.

(15) 29.06.1994 (11) 255  
 (18) 19.06.2000  
 (30)\*56469, 19.06.1970, SU (21) 001257  
 (10)\*41514, SU (22) 28.03.1994  
 (73) HENKEL KOMMANDIIGESELLSCHAFT  
 AUF AKTIEN, DUSSELDORF, DE  
 (77) Henkelstrasse 67, D-40191, Dusseldorf,  
 Germania  
 (54)

**HENKO-MAT**

**HENKO-MAT**

(59) Alb-negru

(51)(57) 3 - preparate pentru albirea rufelor și alte substanțe pentru spălat, preparate pentru curățat, lustruit, degresat și substanțe abrazive; săpunuri, parfumerie, uleiuri eterice, cosmetică, loțiuni pentru păr, praf și pastă de dinți.

(15) 29.06.1994 (11) 256  
 (18) 16.08.2001  
 (30)\*141385, 16.08.1991, SU (21) 001245  
 (10)\*105747, SU (22) 28.03.1994  
 (73) HENKEL KOMMANDIIGESELLSCHAFT  
 AUF AKTIEN, DUSSELDORF, DE  
 (77) Henkelstrasse 67, D-40191, Dusseldorf,  
 Germania

(54)

(59) Alb-negru

(51)(57) 3 - agenți detergenți și preparate pentru albit, preparate pentru curățat.

(15) 29.06.1994

(11) 257

(18) 16.08.2001

(30)\*141384, 16.08.1990, SU (21) 001244

(10)\*105746, SU (22) 28.03.1994

(73) HENKEL KOMMANDIIGESSELLSCHAFT AUF AKTIEN, DUSSELDORF, DE

(77) Henkelstrasse 67, D-40191, Dusseldorf, Germania

(54)

(59) Alb-negru

(51)(57) 3 - agenți detergenți și preparate pentru albit, preparate pentru curățat.

(15) 29.06.1994

(11) 258

(18) 02.07.2000

(30)\*123844, 02.07.1990, SU (21) 001324

(10)\*94761, SU (22) 04.04.1994

(73) The Stanley Works, corporația Statului Connecticut, US

(77) 1000 Stanley Drive, New Britain, Connecticut 06050, Statele Unite ale Americii.

(54)

(59) Alb-negru

(51)(57) 6 - metale uzuale și aliajele lor, materiale metalice de construcție; elemente mobile de construcție și clădiri metalice; materiale metalice pentru căi ferate; cabluri și sârmă metalice neelectrice; lacătușerie, țevi metalice; safeuri; produse din metale uzuale, necuprinse în alte clase; minereuri;

9 - aparate și instrumente pentru scopuri științifice, navale, geodezice, electrice, fotografice, cinematografice, optice, pentru cântărit, măsurat, semnalizat, control (verificare), salvare și didactice; aparatură pentru înregistrarea, transmiterea sau reproducerea sunetului sau imaginilor;

purtători magnetici de informație, discuri de înregistrare sonoră; automate de comerț și mecanisme pentru aparate cu plată anticipată; aparate de încasat, mașini de calculat, utilaj pentru prelucrarea informației și mașini de calculat, aparate extinctoare;

19 - materiale de construcție nemetalice, conducte rigide nemetalice pentru construcție; asfalt și bitum, construcții și edificii nemetalice mobile, monumente nemetalice.

(15) 23.06.1994

(11) 259

(18) 11.12.1998

(30)\*85096, 11.12.1978, SU (21) 001247

(10)\*64541, SU (22) 28.03.1994

(73) HENKEL KOMMANDIIGESSELLSCHAFT AUF AKTIEN, DUSSELDORF, DE

(77) Henkelstrasse 67, D-40191, Dusseldorf, Germania

(54)

(59) Alb-negru

(51)(57) 3 - substanțe pentru albit și curățat cu proprietăți de desinfectare.

(15) 23.06.1994

(11) 260

(18) 17.06.2001

(30)\*58994, 17.06.1971, SU (21) 001322

(10)\*43377, SU (22) 04.04.1994

(73) HENKEL KOMMANDIIGESSELLSCHAFT AUF AKTIEN, DUSSELDORF, DE

(77) Henkelstrasse 67, D-40191, Dusseldorf, Germania

(54)

(59) Alb-negru

(51)(57) 1 - detergenți și substanțe pentru albit;

mijloace pentru degresat; mijloace pentru dedurizarea apei pentru scopuri chimice și industriale; mijloace chimice pentru îndepărtarea unsorii, grăsimilor și pentru curățirea lemnului, pietrei, porțelanului, sticlei și metalelor, săpunuri;

- 3 - detergenți și substanțe pentru albit, scrobeală și produse de scrobeală pentru spălat; adaosuri colorante pentru lenjerie; mijloace pentru degresat; mijloace pentru clătirea, albirea și înmuierea lenjeriei; săpunuri, praf de spălat; parfumerie; uleiuri eterice; cosmetică.

- (15) 23.06.1994 (11) 261  
 (18) 11.09.1998  
 (30)\*51364, 11.09.1968, SU (21) 001323  
 (10)\*37812, SU (22) 04.04.1994  
 (73) The Stanley Works, corporația Statului Connecticut, US  
 (77) 1000 Stanley Drive, New Britain, Connecticut 06050, Statele Unite ale Americii.

(54)

**BOSTITCH**

- (59) Alb-negru  
 (51)(57) 6 - cleme pentru mașini de fiscal cleme; sârmă, cuie și alte materiale metalice pentru mașini de bătut cuie, de polizat și mașini de fixat cleme;  
 7 - mașini industriale de fixat cleme, mașini de bătut cuie, mașini de polizat; mașini și utilaje pentru fabricarea și prelucrarea materialelor plastice și produselor de hârtie; mașini de fâltuit, mașini de înțeliat, mașini de tăiat matrițe și de tăiat hârtie, mașini pentru depozitarea și numărarea foilor, mașini de încărcat, concasoare, agregate de asamblare, mașini de rebobinare și tăiere a hârtiei, mașini de tipărit; mașini de mortezat, mașini pentru legarea pachetelor, perforatoare;  
 16 - produse de cancelarie, și anume: mecanisme de cusut cu arcuri și piesele lor și agrafe pentru ele; dispozitive pentru scoaterea agrafelor.

- (15) 29.06.1994 (11) 262  
 (18) 14.06.2002  
 (30)\*62140, 14.06.1990, SU (21) 001243  
 (10)\*45862, SU (22) 28.03.1994  
 (73) HENKEL KOMMANDITGESELLSCHAFT  
 AUT AKTIEN, DUSSELDORF, DE

(54)



- (77) Henkelstrasse 67, D-40191, Dusseldorf, Germania  
 (59) Alb-negru  
 (51)(57) 3 - agenți detergenți și de curățire pentru întrebuințare în condiții casnice.

- (15) 29.06.1994 (11) 263  
 (18) 13.08.1994  
 (30)\*69304, 13.08.1974, SU (21) 000485  
 (10)\*51832, SU (22) 18.01.1994  
 (73) CAMUS LA GRANDE MARQUE SA, COGNAC, FR  
 (77) 29 Rue Marguerite de Navarre, 16100, Cognac, Franța  
 (54)

**CHATELLE FRERES**

- (59) Alb-negru  
 (51)(57) 32 - bere, ape minerale și gazoase, limonadă, sirop, sucuri de fructe;  
 33 - coniac, aperitive șarant, lichioruri și băuturi spirtoase, băuturi alcoolice, vinuri, vinuri spumoase, vinuri de șampanie.

- (15) 20.06.1994 (11) 265  
 (18) 25.03.2001  
 (30)\*133593, 25.03.1991, SU (21) 000667  
 (10)\*104270, SU (22) 17.02.1994  
 (73) Societatea pe acțiuni "Fantezie", Râșcani, MD  
 (77) Str. Comarov 28, 279300 Râșcani, Moldova

(54)

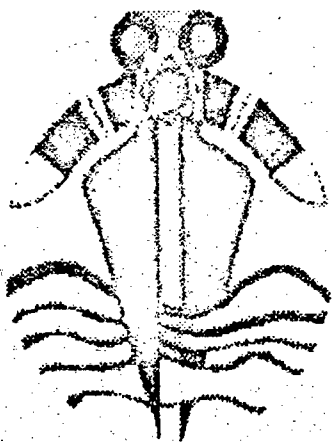

(59) Alb-negru

(51)(57) 24 - lenjerie de pat, portiere (perdele),  
cuvanturi, fețe de masă, șervete, storuri,  
șervețele, batiste, incluse în clasa 24;  
25 - îmbrăcăminte.

(15) 5.07.1994 (11) 266

(18) 19.09.2001

(30)\*142944, 19.09.1991, SU (21) 000507

(10)\*105985, SU (22) 26.01.1994

(73) AMERICAN TELEPHONE & TELEGRAPH  
COMPANY, CORPORATION STATULUI  
NEW-YORK, US

(77) 32 Avenue of the Americas, New-York, New-  
York 10013-2412, SUA

(54)

# MULTIQUEST

(59) Alb-negru

(51)(57) 38 - servicii telecomunicare, inclusiv  
servicii audiotexte.

(15) 05.07.1994 (11) 267

(18) 26.10.1999

(30)\*116248, 26.10.1989, SU (21) 000509

(10)\*89711, SU (22) 26.01.1994

(73) AMERICAN TELEPHONE & TELEGRAPH  
COMPANY, CORPORATION STATULUI  
NEW-YORK, US

(77) 32 Avenue of the Americas, New-York, New-  
York 10013-2412, SUA

(54)

# SESS

(59) Alb-negru

(51)(57) 9 - utilaj pentru comutatoare.

(15) 05.07.1994 (11) 268

(18) 20.05.1998

(30)\*50593, 20.05.1968, SU (21) 000555

(10)\*37154, SU (22) 11.01.1994

(73) SOCIETE D'ETUDES SCIENTIFIQUES ET  
INDUSTRIELLES DE L'ILE-DE-FRANCE,  
PARIS, FR

(77) 46 Boulevard de Latour - Mauborg 75340,  
Paris Cedex 07, Franța.

(54)

# EGLONYL

(59) Alb-negru

(51)(57) 5 - preparate farmaceutice.

(15) 05.07.1994 (11) 239

(18) 09.06.1997

(30)\*48052, 09.06.1967, SU (21) 000556

(10)\*35238, SU (22) 19.01.1994

(73) SOCIETE D'ETUDES SCIENTIFIQUES ET  
INDUSTRIELLES DE L'ILE-DE-FRANCE,  
PARIS, FR

(77) 46 Boulevard de Latour - Mauborg 75340,  
Paris Cedex 07, Franța.

(54)

# REGLAN

(59) Alb-negru

(51)(57) 5 - preparate farmaceutice.

(15) 05.07.1994 (11) 270

(18) 28.11.2000

(30)\*128789, 28.11.1990, SU (21) 000561

(10)\*97309, SU (22) 13.01.1994

(73) L'OREAL, SOCIETE ANONYME, PARIS,  
FR

(77) 14 rue Royale, 75008 Paris, Franța

(54)

# БЛЕН-ЭТР

(59) Alb-negru

(51)(57) 3 - săpunuri, articole de parfumerie,

uleiuri eterice, remedii cosmetice, loțiuni  
pentru păr, paste și prafuri de dinți.

(15) 05.07.1994 (11) 271  
(18) 18.03.1995  
(30)\*71443, 18.03.1975, SU (21) 000373  
(10)\*53872, SU (22) 15.11.1993  
(73) FRIEDRICH GROHE AG, HEMER, DE  
(77) Hauptstrasse 137, 5870 Hemer, Germania  
(54)

### Grohe

(59) Alb-negru  
(51)(57) 11 - instalații de iluminat, de încălzit,  
de răcit, de uscat, de ventilație, de distribuție  
a apei, instalații sanitare, armatură pentru  
conducte de apă, instalații pentru băi,  
dușuri, instalații de spălat și pentru vecuri;  
21 - ustensile mici și vase portative pentru menaj  
și gospodărie în metal, mase plastice și  
lemn (cu excepția celor din metale prețioase  
sau placate).

(15) 13.07.1994 (11) 272  
(18) 15.05.2000  
(30)\*Z 10/80, 9.01.1980; 24428, 15.05.1980, YU  
(21) 001193  
(10)\*452669, SU(IR) (22) 31.01.1994  
(73) KRKA, TOVARNA ZDRAVIL, P.O., SI  
(77) Cesta herojev 45, 68000 Novo Mesto,  
Slovenia  
(54)

## ENCIPON

(59) Alb-negru  
(51)(57) 1 - produse chimice pentru scopuri  
industriale.

(15) 13.07.1994 (11) 273  
(18) 10.08.2003  
(30)\*Z 226/82, 12.07.1982; 26404, 10.08.1982, YU  
(21) 001194  
(10)\*478092, SU(IR) (22) 31.01.1994  
(73) KRKA, TOVARNA ZDRAVIL, P.O., SI  
(77) Cesta herojev 45, 68000 Novo Mesto,  
Slovenia

(54) 15 mm

## ERAZON

(59) Alb-negru  
(51)(57) 5 - preparate farmaceutice, medica-  
mente.

(15) 13.07.1994 (11) 274  
(18) 07.07.2003  
(30)\*Z 141/79, 12.02.1979; 26327, 10.07.1982, YU  
(21) 001195  
(10)\*478093, SU(IR) (22) 31.01.1994  
(73) KRKA, TOVARNA ZDRAVIL, P.O., SI  
(77) Cesta herojev 45, 68000 Novo Mesto,  
Slovenia  
(54)

## CORDIPIN

(59) Alb-negru  
(51)(57) 5 - preparate farmaceutice, medica-  
mente.

(15) 05.07.1994 (11) 275  
(18) 05.05.2001  
(30)\*135171, 05.05.1991, SU (21) 000480  
(10)\*101808, SU (22) 13.01.1994  
(73) COPE & LLOYD (OVERSEAS) LIMITED,  
WEYBRIDGE, SURREY, GB  
(77) Members Hill, Brooklands Road, Weybridge,  
Surrey KT13 0QU, Anglia  
(54)

## OLD HOLBORN

(59) Alb-negru  
(51)(57) 34 - tutun prelucrat și brut, trabucuri,  
rechizite pentru fumători, chibrituri.

(15) 05.07.1994 (11) 276  
(18) 17.02.1997  
(30)\*46967, 17.02.1967, SU (21) 000547  
(10)\*34399, SU (22) 31.01.1994  
(73) CHANEL SA, GLARIS, CH  
(77) CH-8750 Glaris, Burgstrasse 28, Elveția

(54)

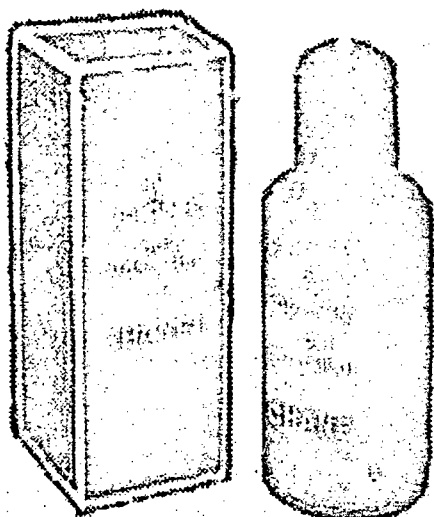

(59) Alb-negru  
(51)(57) 3 - articole de parfumerie.

(15) 05.07.1994 (11) 277  
(18) 11.11.2004  
(30)\*100516, 11.11.1984, SU (21) 000564  
(10)\*77189, SU (22) 01.02.1994  
(73) CAMUS LA GRANDE MARQUE SOCIETE  
ANONYME, COGNAC, FR  
(77) 29 Rue Marguerite de Navarre, 16100, Co-  
gnac, Franța  
(54)



**CAMUS**  
"LA GRANDE MARQUE"

(59) Alb-negru  
(51)(57) 33 - băuturi alcoolice.  
(58) Cuvintele "La Grande Marque" nu prezintă  
obiect independent al protecției juridice.

(15) 05.07.1994 (11) 278  
(18) 05.05.2001  
(30)\*58554, 05.05.1971, SU (21) 000368  
(10)\*43157, SU (22) 15.11.1993  
(73) V.E. CORPORATION, CORPORAȚIA STA-  
TULUI PENNSYLVANIA, US  
(77) 1047 North Park Road Wyomissing, Penn-  
sylvania, Statele Unite ale Americii.

(54)

*Vanity Fair*

(59) Alb-negru  
(51)(57) 10 - bandaje și cordoane;  
25 - lenjerie pentru femei și anume: flanelă  
(pulover) de corp, costume sportive pentru  
femei, tricouri pentru dame, pantaloni  
scurți, cămăși pentru femei, sutiene, fuste  
de corp, pijamele pentru odihnă, halate de  
damă, îmbrăcăminte lejeră pentru odihnă,  
jachete pentru somn, cordoane-pantaloni,  
cordoane, îmbrăcăminte pentru somn și  
anume: cămăși de noapte și pijamele.

(15) 05.07.1994 (11) 279  
(18) 12.11.2000  
(30)\*128182, 12.11.1990, SU (21) 000247  
(10)\*97357, SU (22) 26.08.1993  
(73) THE AMERICAN TOBACCO COMPANY,  
CORPORAȚIA STATULUI DELAWARE,  
US  
(77) Six Stamford Forum, Stamford, Connecti-  
cut, Statele Unite ale Americii  
(54)

**PALM BEACH**

(59) Alb-negru  
(51)(57) 34 - tutun și articole din tutun inclusiv  
țigări; articole pentru fumători, chibrituri.

(15) 05.07.1994 (11) 280  
(18) 11.08.1996  
(30)\*45200, 11.08.1966, SU (21) 000249  
(10)\*33501, SU (22) 26.08.1993  
(73) THE AMERICAN TOBACCO COMPANY,  
CORPORAȚIA STATULUI DELAWARE,  
US  
(77) Six Stamford Forum, Stamford, Connecti-  
cut, Statele Unite ale Americii  
(54)

**TRAFALGAR**

(59) Alb-negru  
(51)(57) 34 - tutun brut sau prelucrat, țigări și  
trabucuri.

(15) 05.07.1994 (11) 281  
 (18) 06.01.1999  
 (30)\* 111042, 06.01.1989, SU (21) 000488  
 (10)\* 86388, SU (22) 25.01.1994  
 (73) QUICKSILVER GARMEN IS PTY LTD., AT  
 (77) 100 Geelong Road, Torquay Victoria 3228,  
 Australia  
 (54)

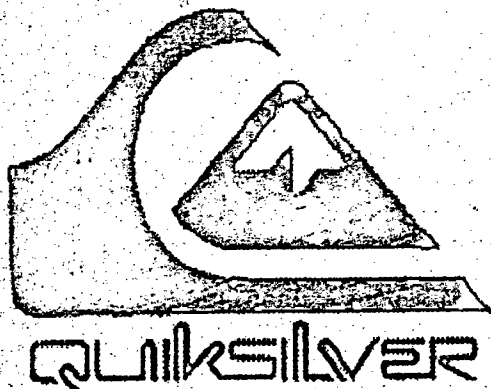

(59) Alb-negru  
 (51)(57) 25 - îmbrăcăminte, încălțăminte, articole  
 pentru acoperit capul.

(15) 05.07.1994 (11) 282  
 (18) 14.10.2000  
 (30)\* 25467, 09.09.1961, SU (21) 000545  
 (10)\* 20333, SU (22) 31.01.1994  
 (73) CHANEL SA, GLARIS, CH  
 (77) CH-8750 Glaris, Burgstrasse 28, Elveția  
 (54)



(59) Alb-negru  
 (51)(57) 3 - parfumerie, produse pentru îngrijirea  
 corpului și feței, săpun, fard, uleiuri eterice,  
 cosmetică, loțiuni pentru păr, remedii  
 pentru curățarea dinților (toate mărfurile  
 se produc în Paris).

(15) 05.07.1994 (11) 283  
 (18) 14.10.2000  
 (30)\* 25468, 09.09.1961, SU (21) 000546  
 (10)\* 20332, SU (22) 31.01.1994  
 (73) CHANEL SA, GLARIS, CH  
 (77) CH-8750 Glaris, Burgstrasse 28, Elveția  
 (54)

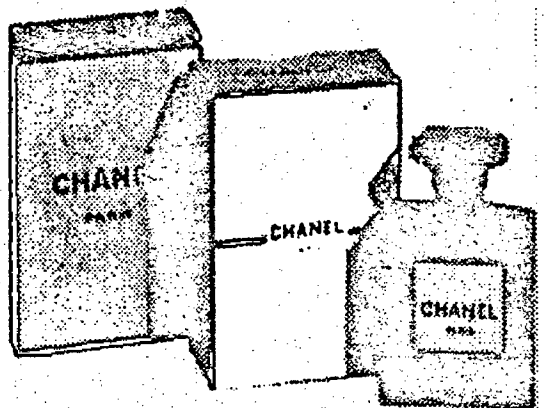

(59) Alb-negru  
 (51)(57) 3 - parfumerie, produse pentru îngrijirea  
 corpului și feței, săpun, fard, uleiuri eterice,  
 cosmetică, loțiuni pentru păr, remedii  
 pentru curățarea dinților (toate mărfurile  
 se produc în Paris).

(15) 05.07.1994 (11) 284  
 (18) 14.10.2000  
 (30)\* 25466, 09.09.1961, SU (21) 000483  
 (10)\* 20335, SU (22) 18.01.1994  
 (73) CHANEL SA, GLARIS, CH  
 (77) CH-8750 Glaris, Burgstrasse 28, Elveția  
 (54)

N° 5  
 CHANEL  
 PARIS

(59) Alb-negru  
 (51)(57) 3 - parfumerie, produse pentru îngrijirea  
 corpului și feței, săpun, fard, uleiuri eterice,  
 cosmetică, loțiuni pentru păr, remedii  
 pentru curățarea dinților (toate mărfurile  
 se produc în Paris).

(15) 05.07.1994 (11) 285  
 (18) 14.10.2000  
 (30)\* 25469, 09.09.1961, SU (21) 000482

(10)\*20334, SU (22) 18.01.1994  
 (73) Chanel SA, Glaris, CH  
 (77) CH-8750 Glaris, Burgstrasse 78, Elveția  
 (54)

# CHANEL

(59) Alb-negru  
 (51)(57) 3 - parfumerie, produse pentru îngrijirea corpului și feței, săpun, fard, uleiuri eterice, cosmetică, loțiuni pentru păr, remedii pentru curățarea dinților.

(15) 05.07.1994 (11) 286  
 (18) 30.10.1998  
 (30)\*18368, 28.11.1953, SU (21) 000210  
 (10)\*14627, SU (22) 26.08.1993  
 (73) THE AMERICAN TOBACCO COMPANY,  
 CORPORAȚIA STATULUI DELAWARE,  
 US  
 (77) Six Stamford Forum, Stamford, Connecti-  
 cut, Statele Unite ale Americii  
 (54)

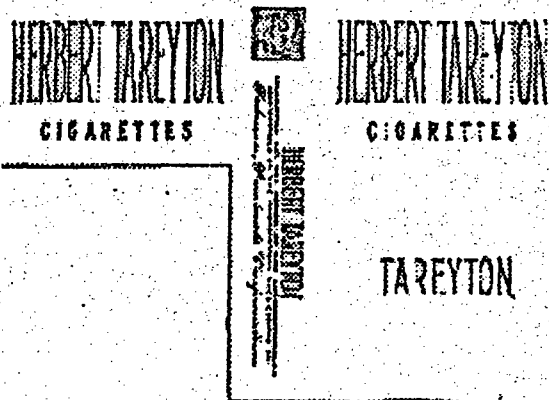

(59) Alb-negru  
 (51)(57) 34 - țigări, tutun pentru țigări.

(15) 05.07.1994 (11) 287  
 (18) 23.02.1999  
 (30)\* 111806, 23.02.1989, SU (21) 000688  
 (10)\* 86604, SU (22) 12.11.1993  
 (73) BLUE CROSS AND BLUE SHIELD AS-  
 SOCIATION AN ILLINOIS NOT - FOR -  
 PROFIT CORPORATION, US  
 (77) 676 North St. Clair Street, Chicago, Illinois  
 60611, SUA  
 (54)

# BLUE CROSS

(59) Alb-negru  
 (51)(57) 36 - finanțare cu plată (retribuție) prealabilă a serviciilor medicale, de spitalizare și altora, care se referă la această activitate;  
 42 - servicii pentru îngrijirea sănătății la domiciliu, servicii pentru îngrijirea profilactică a sănătății, servicii pentru îngrijirea sănătății, servicii contribuite prin organizațiile de sănătate publică și anume: serviciile doctorilor, servicii ale stomatologilor, servicii de spital, servicii de tratament și terapie, servicii de analize diagnostice și cercetări, servicii cu privire la planificarea familiei, servicii psihiatrice, servicii ale îngrijitoarelor și de asigurare cu medicamente conform ordonanțelor medicale și organizarea serviciilor asistenței medicale ambulante.

(15) 05.07.1994 (11) 288  
 (18) 23.02.1999  
 (30)\* 111809, 23.02.1989, SU (21) 000689  
 (10)\* 86696, SU (22) 12.11.1993  
 (73) BLUE CROSS AND BLUE SHIELD ASSO-  
 CIATION AN ILLINOIS NOT - FOR - PRO-  
 FIT CORPORATION, US  
 (77) 676 North St. Clair Street, Chicago, Illinois  
 60611, SUA  
 (54)

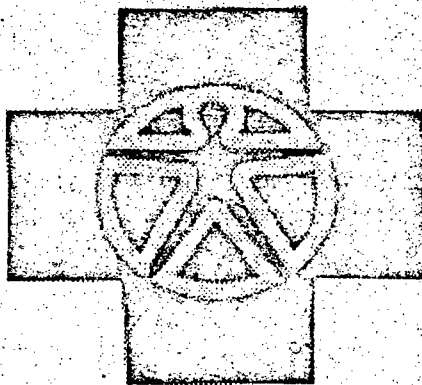

(59) Marca se protejează în combinația de culori: alb, bleu.  
 (51)(57) 36 - finanțare cu plată (retribuție) prealabilă a serviciilor medicale, de spitalizare și altora, care se referă la această activitate;  
 42 - servicii pentru îngrijirea sănătății la domiciliu, servicii pentru îngrijirea profilactică a sănătății, servicii pentru îngrijirea sănătății, servicii contribuite prin organizațiile de sănătate publică și anume: serviciile doctorilor, servicii ale stomatologilor, servicii de spital, servicii de tratament și terapie, servicii de analize diagnostice și cercetări, servicii cu privire la planificarea familiei, servicii psihiatrice, servicii ale îngrijitoarelor și de asigurare cu medicamente conform

ordonanțelor medicale și organizarea serviciilor asistenței medicale ambulante.

- (15) 05.07.1994 (11) 289  
 (18) 23.02.1999  
 (30)\* 111808, 23.02.1989, SU (21) 000690  
 (10)\* 86695, SU (22) 12.11.1993  
 (73) BLUE CROSS AND BLUE SHIELD ASSOCIATION AN ILLINOIS NOT - FOR - PROFIT CORPORATION, US  
 (77) 676 North St. Clair Street, Chicago, Illinois 60611, SUA  
 (54)

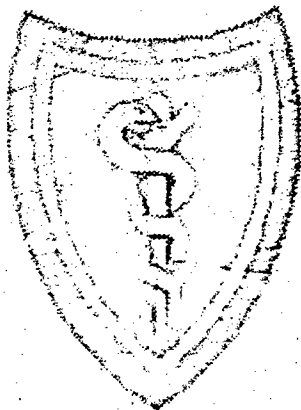

- (59) Marca se protejează în combinarea de culori: alb, bleu.  
 (51)(57) 36 - finanțare cu plată (retribuție) prealabilă a serviciilor medicale, de spitalizare și altora, care se referă la această activitate;  
 42 - servicii pentru îngrijirea sănătății la domiciliu, servicii pentru îngrijirea profilactică a sănătății, servicii pentru îngrijirea sănătății, servicii contribuite prin organizațiile de sănătate publică și anume: serviciile doctorilor, servicii ale stomatologilor, servicii de spital, servicii de tratament și terapie, servicii de analize diagnostice și cercetări, servicii cu privire la planificarea familiei, servicii psihiatrice, servicii ale îngrijitoarelor și de asigurare cu medicamente conform ordonanțelor medicale și organizarea serviciilor asistenței medicale ambulante.

- (15) 05.07.1994 (11) 290  
 (18) 23.02.1999  
 (30)\* 111807, 23.02.1989, SU (21) 000691  
 (10)\* 86605, SU (22) 12.11.1993  
 (73) BLUE CROSS AND BLUE SHIELD ASSOCIATION AN ILLINOIS NOT - FOR - PROFIT CORPORATION, US  
 (77) 676 North St. Clair Street, Chicago, Illinois 60611, SUA

(54)

# BLUE SHIELD

- (59) Alb-negru  
 (51)(57) 36 - finanțare cu plată (retribuție) prealabilă a serviciilor medicale, de spitalizare și altora, care se referă la această activitate;  
 42 - servicii pentru îngrijirea sănătății la domiciliu, servicii pentru îngrijirea profilactică a sănătății, servicii pentru îngrijirea sănătății, servicii contribuite prin organizațiile de sănătate publică și anume: serviciile doctorilor, servicii ale stomatologilor, servicii de spital, servicii de tratament și terapie, servicii de analize diagnostice și cercetări, servicii cu privire la planificarea familiei, servicii psihiatrice, servicii ale îngrijitoarelor și de asigurare cu medicamente conform ordonanțelor medicale și organizarea serviciilor asistenței medicale ambulante.

- (15) 05.07.1994 (11) 291  
 (18) 01.12.1995  
 (30)\* 43642, 01.12.1965, SU (21) 000572  
 (10)\* 31339, SU (22) 02.02.1994  
 (73) Chanel SA, Glaris, CH  
 (77) CH-8750 Glaris, Burgstrasse 28, Elveția  
 (54)

# CHANEL

- (59) Alb-negru  
 (51)(57) 14 - metale prețioase și aliajele lor; obiecte din aceste materiale sau placate (cu excepția cuțitelor, furculițelor, lingurilor), bijuterie, pictre prețioase, ceasuri și alte aparate pentru cronometrat;  
 18 - piele și imitații de piele, articole din aceste materiale, piei, geamantane, umbrele de ploaie și soare, bastoane, nuiete, hamuri, articole de selărie;  
 23 - ață;  
 24 - țesături, plapume și fețe de masă, articole textile;  
 25 - întrăcămintă, inclusiv cizme, pantofi și pantofi de casă;  
 26 - dantele și articole brodate, panglici și șireturi, nasturi, piuneze, copci, urechiușe, bolduri și ace, flori artificiale.

- (15) 05.07.1994 (11) 292  
 (18) 01.02.1998  
 (30)\* 49742, 01.02.1968, SU (21) 000481  
 (10)\* 36484, SU (22) 18.01.1994  
 (73) CHANEL SA, NEWILLY - SUR-SEINE, FR  
 (77) 135 avenue Charles de Gaulle, 92200  
 Newilly-Sur-Seine, Franța

(54)

COCO

(59) Alb - negru

- (51)(57) 3 - substanțe pentru albit lenjeria și alte  
 substanțe pentru spălat, curățat, șlefuit,  
 degresat și substanțe abrazive, săpunuri,  
 parfumuri, uleiuri eterice, cosmetică, loțiuni  
 pentru păr, praf de dinți și pastă.

- (15) 05.07.1994 (11) 293  
 (18) 21.07.2000  
 (30)\* 56678, 21.07.1970, SU (21) 000484  
 (10)\* 43790, SU (22) 18.01.1994  
 (73) CHANEL SA, GLARIS, CH  
 (77) CH - 8750 Claris, Burgstrasse 28, Elveția

(54)

N° 19 CHANEL

(59) Alb - negru

- (51)(57) 3 - substanțe pentru albit lenjeria și alte  
 substanțe pentru spălat curățat, șlefuit,  
 degresat și substanțe abrazive, săpunuri,  
 parfumuri, uleiuri eterice, cosmetică, loțiuni  
 pentru păr, praf de dinți și pastă, precum  
 și alte articole din clasa dată.

- (15) 05.07.1994 (11) 294  
 (18) 13.01.1998  
 (30)\* 107938, 13.01.1988 (21) 001198  
 (10)\* 83656, SU (22) 15.02.1994  
 (73) GOLD STAR CO, Ltd, A KOREAN  
 Limited Company, Seoul, KR  
 (77) 20, Joido - Don, Jongdungpo,  
 Seoul, Coreea

(54)

ViewMax

(59) Alb - negru

- (51)(57) 9 - televizoare, aparate de radio,  
 magnetofone video, camere video, camere,  
 casetofone, amplificatoare de sunet, tunere  
 ale radiosemnalelor, difuzoare, căști anti-

zgomot, receptoare, equalasere grafice,  
 picupuri, decuri pentru casete, magneto-  
 foane video cuplate cu camere video  
 (camcordere), combine, care constau din  
 televizor și magnetofon video, computere,  
 terminale cu displei pe tuburi electronice cu  
 raze, monitoare, aparate electrice de  
 reproducere, calculatoare electronice, case  
 electronice, procesoare electronice de  
 cuvinte, scheme integrate, player-e video  
 pentru compact discuri, bandă pentru casete  
 video, discuri - flopi, discuri optice, bandă  
 pentru casete audio discuri compacte,  
 telefoane, transmisii pentru discuri - flopi,  
 transmisii pentru discuri dure, transmisii  
 pentru discuri optice, benzi magnetice, dis-  
 curi magnetooptice, aparate de reproducere  
 pentru benzi, modeme, aparate de radioemi-  
 siune facsimile.

- (15) 05.07.1994 (11) 295  
 (18) 20.04.2008  
 (30)\* 1001175, 02.04.1979, 23.04.1980, DE  
 (21) 000471  
 (10)\* 522452, SU (IR) (22) 17.01.1994  
 (73) VERBAND der VEREINE CREDITRE-  
 FORM, DE  
 (77) Hellersbergstrasse 12, 41460, Neuss,  
 Germania  
 (53) 1.5 - 26.1  
 (54)

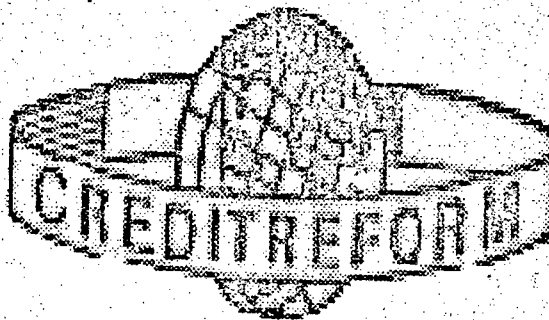

(55) Marcă colectivă

(59) Alb - negru

- (51)(57) 35 - adeverințe de afaceri (agenție de  
 informații), studierea și cercetarea pieții,  
 servicii consultative întreprinderilor, con-  
 sultații cu privire la organizarea afacerilor  
 (operații de afaceri), gestiune de afaceri;  
 36 - finanțare de credite pentru vânzare și asi-  
 gurare contra riscului de creditare (afactu-  
 raj), agenție de încasare a creditelor.

- (15) 05.07.1994 (11) 296  
 (18) 30.07.2000  
 (30)\* 124825, 30.07.1990, SU (21) 000400  
 (10)\* 96518, SU (22) 10.12.1993  
 (73) ASOCIAȚIA COMERCIALĂ DE PRODUCȚIE PENTRU VITICULTURĂ ȘI VINIFICĂȚIE "DACIA-FENIX" MD  
 (77) B-d Ștefan cel Mare, 162, 277012 Chișinău, Moldova.  
 (54)

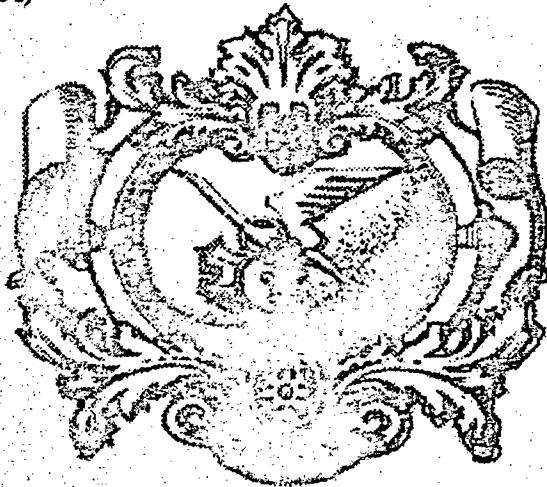

- (55) Marcă colectivă  
 (59) Alb-negru  
 (51)(57) 32 - băuturi nealcoolice, sucuri, siropuri și alți componenți pentru prepararea băuturilor;  
 33 - vinuri, băuturi spirtoase.

- (15) 05.07.1994 (11) 297  
 (18) 17.08.1995  
 (30)\* 42958, 17.08.1965, SU (21) 000991  
 (10)\* 30811, SU (22) 17.11.1993  
 (73) SHELL INTERNATIONAL PETROLEUM COMPANY LIMITED, LONDON, GB  
 (77) P.O. Box 662 London SE1 7 NE, Anglia  
 (54)

**VERILLA**

- (59) Alb - negru  
 (51)(57) 4 - uleiuri și grăsimi industriale, lubrifianți, combustibile și materiale pentru iluminat.

- (15) 05.07.1994 (11) 298  
 (18) 17.08.1995  
 (30)\* 42997, 17.08.1965, SU (21) 000992  
 (10)\* 30879, SU (22) 17.11.1993  
 (73) SHELL INTERNATIONAL PETROLEUM COMPANY LIMITED, LONDON, GB  
 (77) P.O. Box 662 London SE1 7 NE, Anglia

(54)

**BARBATIA**

- (59) Alb - negru  
 (51)(57) 4 - uleiuri și grăsimi industriale, lubrifianți, combustibile și materiale pentru iluminat.

- (15) 05.07.1994 (11) 299  
 (18) 17.08.1995  
 (30)\* 42922, 17.08.1965, SU (21) 000993  
 (10)\* 30834, SU (22) 17.11.1993  
 (73) SHELL INTERNATIONAL PETROLEUM COMPANY LIMITED, LONDON, GB  
 (77) P.O. Box 662, London SE1 7 NE, Anglia  
 (54)

**DROMUS**

- (59) Alb - negru  
 (51)(57) 4 - uleiuri și grăsimi industriale, lubrifianți, combustibile și materiale pentru iluminat.

- (15) 05.07.1994 (11) 300  
 (18) 17.08.1995  
 (30)\* 42939, 17.08.1965, SU (21) 000994  
 (10)\* 30845, SU (22) 17.11.1993  
 (73) SHELL INTERNATIONAL PETROLEUM COMPANY LIMITED, LONDON, GB  
 (77) P.O. Box 662 London SE1 7 NE, Anglia  
 (54)

**MAGRON**

- (59) Alb - negru  
 (51)(57) 4 - uleiuri și grăsimi industriale, lubrifianți, combustibile și materiale pentru iluminat.

- (15) 05.07.1994 (11) 301  
 (18) 17.08.1995  
 (30)\* 42941, 17.08.1965, SU (21) 000995  
 (10)\* 30847, SU (22) 17.11.1993  
 (73) SHELL INTERNATIONAL PETROLEUM COMPANY LIMITED, LONDON, GB  
 (77) P.O. Box 662 London SE1 7 NE, Anglia

(54)

**LIVONIA**

(59) Alb - negru

(51)(57) 4 - uleiuri și grăsimi industriale, lubrifianți, combustibile și materiale pentru iluminat.

(15) 11.07.1994

(11) 302

(18) 04.08.1997

(30)\* 106943, 04.08.1987, SU (21) 001196

(10)\* 82668, SU (22) 15.02.1994

(73) GOLD STAR Co, Ltd, A KOREAN Limited Company, Seoul, KR

(77) 20 Joido - Don, Jongdungpo - GU, Seoul, Coreea

(54)

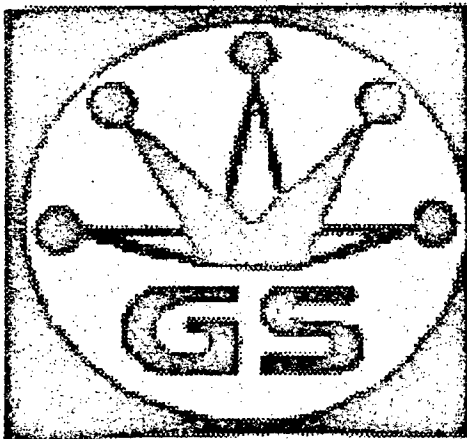

(59) Alb - negru

(51)(57) 7 - dispozitive de ridicare, escalatoare, mașini electrice de spălat, pompe electrice, malaxoare electrice, compresoare, mașini electrice de spălat vesela, motoare (cu excepția motoarelor pentru vehicule), boilere, roboți, mașini de frezat, buldozere, macarale, transportoare cu bandă, combine, mașini agricole, mașini textile, mașini-unelte pneumatice, utilaj pneumatic toate articolele indicate mai sus, incluse în clasa 7;

9 - televizoare, aparate de radio, magnetofone cu casete video, camere video, casetofone cu bandă, amplificatoare, tunere, difuzoare, câști, camcordere (magnetofone cu casete video cuplate cu camere video), televizoare cuplate cu magnetofone cu casete video, computere, monitoare, printere electronice, duplicate electronice, calculatoare electronice, case electronice, automate pentru comerț, procesoare electronice de cuvinte, picupuri cu cifre pentru casete audio, scheme-integrale, picupuri cu casete video, picupuri de discuri compacte, microscopie electronice, bandă pentru

videocasete, discuri-flopi, discuri—dure, peliculă audio cu cifre, discuri optice, discuri cu casete audio, radare, sisteme pentru alarme de incendiu, sisteme pentru semnale rutiere, dispozitive electrice automate pentru deschiderea și închiderea ușilor, aparate telefonice, emițători de frecvență sonoră, aparate portative de comunicare, teleprintere, utilaj pentru stațiile telefonice, baterii solare, cablu de forță, cablu din fibre optice, cutii de cuplare, panouri de distribuție de comandă, releuri, invertoare, redresoare, sisteme de comunicare cu aplicarea fibrelor optice, radio receptoare sateliți, întrerupătoare, sisteme mobile de radiocomunicare, sisteme de radio a semnalelor de chemare, secretare automate telefonice, modeme, emițătoare receptoare facsimile, transla-toare televizate, camere.

11 - refrigeratoare, vitrine electrice, ventilatoare electrice cu palete, aparate de condiționare a aerului, ventilatoare electrice, umectoare, dispozitive pentru reducerea umidității, epuratoare cu vid electrice, încălzitoare, cuptoare, cuptoare-microundă, aragaze, aparate electrice de fiert cafea, uscătoare electrice pentru păr, epuratoare de aer, sisteme de condiționare pentru mașini, cratițe pentru fierbere rapidă.

(58) Literele "GS" nu constituie un obiect independent de protecție juridică.

(15) 11.07.1994

(11) 303

(18) 04.08.1997

(30)\* 106944, 04.08.1987, SU (21) 001197

(10)\* 82669, SU (22) 15.02.1994

(73) GOLD STAR Co, Ltd, A KOREAN Limited Company, Seoul, KR

(77) 20, Joido - Don, Jongdun\_po - GU, Seoul, Coreea

(54)

**GoldStar**

(59) Alb - negru

(51)(57) 7 - dispozitive de ridicare, escalatoare, mașini electrice de spălat, pompe electrice, malaxoare electrice, compresoare, mașini electrice de spălat vesela, motoare (cu excepția motoarelor pentru vehicule), boilere, roboți mașini de frezat, buldozere, macarale, transportoare cu bandă, combine, mașini agricole, mașini textile, mașini-unelte pneumatice, utilaj pneumatic, toate articolele indicate mai sus, incluse în clasa 7.

9 - televizoare, aparate de radio, magnetofone

cu casete video, camere video, casetofoane cu bandă, amplificatoare, tunere, difuzoare, câști, camcordere (magnetofoane cu casete video cuplate cu camere video), televizoare cuplate cu magnetofoane cu casete video, computere, monitoare, printere electronice, duplicate electronice, calculatoare electronice, case electronice, automate pentru comerț, procesoare electronice de cuvinte, picupuri cu cifre pentru casete audio, scheme integrate, picupuri cu casete video, picupuri de discuri compacte, microscopae electronice, bandă pentru videocasete, discuri-flopi, discuri-dure, peliculă audio cu cifre, discuri optice, discuri cu casete audio, radare, sisteme pentru alarme de incendiu, sisteme pentru semnale rutiere, dispozitive electrice automate pentru deschiderea și închiderea ușilor, aparate telefonice, emițători de frecvență sonoră, aparate portative de comunicare, teleprintere, utilaj pentru stațiile telefonice, baterii solare, cablu de forță, cablu din fibre optice, cutii de cuplare, panouri de distribuție de comandă, releuri, invertoare, redresoare, sisteme de comunicare cu aplicarea fibrelor optice, radio receptoare sateliți, întrerupătoare, sisteme mobile de radiocomunicare, sisteme de radio a semnalelor de chemare, secretare automate telefonice, modeme, emițătoare receptoare facsimile, transla-toare televizate, camere;

- 11 - refrigeratoare, vitrine electrice, ventilatoare electrice cu palete, aparate de condiționare a aerului, ventilatoare electrice, umectoare, dispozitive pentru reducerea umidității, epuratoare cu vid electrice, încălzitoare, cuptoare, cuptoare-microundă, aragaze, aparate electrice de fiert cafea, uscătoare electrice pentru păr, epuratoare de aer, sisteme de condiționare pentru mașini, cratițe pentru fierbere rapidă.

- (15) 11.07.1994 (11) 304  
 (18) 22.08.2000  
 (30)\* 125614, 22.08.1990, SU (21) 001242  
 (10)\* 95588, SU (22) 28.03.1994  
 (73) HENKEL KOMMANDITGESELLSCHAFT  
 AUF AKTIEN, Dusseldorf, DE  
 (77) HENKELSTRASSE 67, D-40191,  
 Dusseldorf, Germania  
 (54)

**MINI**

- (59) Alb - negru  
 (51)(57) 3 - săpunuri, preparate pentru albit,

spălat, curățat, lustruit, degresat, șlefuit.

- (15) 11.07.1994 (11) 305  
 (18) 19.11.1995  
 (30)\* 74048, 19.11.1975, SU (21) 001373  
 (10)\* 56011, SU (22) 01.02.1994  
 (73) AMERICAN NOME PRODUCTS CORPO-  
 RATION, Corporația statului Delaware, US  
 (77) 685 Third Avenue, New York, NY 10017,  
 Statele Unite ale Americii  
 (54)

**SMA**

- (59) Alb - negru  
 (51)(57) 5 - produse dietetice pentru copii și  
 bolnavi, preparate de medicină și  
 farmaceutice.

- (15) 11.07.1994 (11) 306  
 (18) 18.06.1997  
 (30)\* 106592, 18.06.1987, SU (21) 001358  
 (10)\* 82310, SU (22) 01.02.1994  
 (73) AMERICAN HOME PRODUCTS CORPO-  
 RATION, Corporația statului Delaware, US  
 (77) 685 Third Avenue, New York, NY 10017,  
 Statele Unite ale Americii.

(54)  
**MINULET**

- (59) Alb - negru  
 (51)(57) 5 - preparate medicinale și farmaceutice

- (15) 11.07.1994 (11) 307  
 (18) 10.05.1989  
 (30)\* 113089, 10.05.1999, SU (21) 001359  
 (10)\* 87514, SU (22) 01.02.1994  
 (73) AMERICAN HOME PRODUCTS CORPO-  
 RATION, Corporația statului Delaware, US  
 (77) 685 Third Avenue, New York, NY 10017,  
 Statele Unite ale Americii  
 (54)

**LODINE**

- (59) Alb - negru  
 (51)(57) 5 - preparate medicinale și farmaceutice

(15) 11.07.1994 (11) 308  
 (18) 10.05.1999  
 (30)\* 113088, 10.05.1989, SU (21) 001360  
 (10)\* 87513, SU (22) 01.02.1994  
 (73) AMERICAN HOME PRODUCTS CORPORATION, Corporația statului Delaware, US  
 (77) 685 Third Avenue, New York, NY 10017, Statele Unite ale Americii  
 (54)

# ЛОДЖИ

(59) Alb - negru  
 (51)(57) 5 - preparate medicinale și farmaceutice

(15) 11.07.1994 (11) 309  
 (18) 05.02.1995  
 (30)\* 70990, 05.02.1975, SU (21) 001364  
 (10)\* 531, SU (22) 01.02.1994  
 (73) AMERICAN HOME PRODUCTS CORPORATION, NEW YORK, US  
 (77) 685 Third Avenue, New York, NY 10017, Statele Unite ale Americii  
 (54)

# ATIVAN

(59) Alb - negru  
 (51)(57) 5 - preparate medicinale și farmaceutice

(15) 11.07.1994 (11) 310  
 (18) 24.12.1996  
 (30)\* 105449, 24.12.1986, SU (21) 001374  
 (10)\* 81448, SU (22) 01.02.1994  
 (73) AMERICAN HOME PRODUCTS CORPORATION, Corporația statului Delaware, US  
 (77) 685 Third Avenue, New York, NY 10017, Statele Unite ale Americii  
 (54)

# TRI-MINULET

(59) Alb - negru  
 (51)(57) 5 - preparate medicinale și farmaceutice

(15) 11.07.1994 (11) 311  
 (18) 09.07.1995  
 (30)\* 72714, 09.07.1975, SU (21) 001371  
 (10)\* 54437, SU (22) 01.02.1994  
 (73) AMERICAN HOME PRODUCTS CORPORATION, US

(77) 685 Third Avenue, New York, NY 10017, Statele Unite ale Americii  
 (54)

# PREMARIN

(59) Alb - negru  
 (51)(57) 5 - preparate medicinale și farmaceutice

(51) 11.07.1994 (11) 312  
 (18) 09.07.1995  
 (30)\* 72715, 09.07.1975, SU (21) 001372  
 (10)\* 51438, SU (22) 01.02.1994  
 (73) AMERICAN HOME PRODUCTS CORPORATION, US  
 (77) 685 Third Avenue, New York, NY 10017, Statele Unite ale Americii  
 (54)

# ПРЕМАРИН

(59) Alb - negru  
 (51)(57) 5 - preparate medicinale și farmaceutice

(15) 11.07.1994 (11) 313  
 (18) 05.10.1998  
 (30)\* 110045, 05.10.1988, SU (21) 001366  
 (10)\* 85606, SU (22) 01.02.1994  
 (73) AMERICAN HOME PRODUCTS CORPORATION, Corporația statului Delaware, US  
 (77) 685 Third Avenue, New York, NY, 10017, Statele Unite ale Americii  
 (54)



(59) Alb - negru  
 (51)(57) 3 - substanțe pentru albit, spălat, curățat, lustruit, degresat și prelucrarea abrazivă, săpunuri, produse cosmetice, loțiuni pentru păr, prafuri și paste pentru dinți.

(15) 11.07.1994 (11) 314  
 (18) 18.03.2002  
 (30)\* 154621, 18.03.1992, SU (21) 001365  
 (10)\* 112070, SU (22) 01.02.1994  
 (73) AMERICAN HOME PRODUCTS CORPORATION, US

RATION, Corporația statului Delaware, US  
 (77) 685 Third Avenue, New York, NY 10017,  
 Statele Unite ale Americii  
 (54)

## CYCLO-MENORETTE

(59) Alb - negru  
 (51)(57) 5 - preparate farmaceutice

(15) 11.07.1994 (11) 315  
 (18) 23.09.1999  
 (30)\* 115799, 29.09.1989, SU (21) 001369  
 (10)\* 89172, SU (22) 01.02. 1994  
 (73) AMERICAN HOME PRODUCTS CORPO-  
 RATION, Corporația statului Delaware, US  
 (77) 685 Third Avenue, New York, NY 10017,  
 Statele Unite ale Americii

(54)

(59) Alb - negru  
 (51)(57) 5 - preparate medicinale și farmaceutice,  
 produse dietetice pentru copii și bolnavi,  
 incluse în clasa 5;  
 29 - produse pe baza laptelui, incluse în clasa  
 29.

(15) 11.07.1994 (11) 316  
 (18) 19.09.1998  
 (30)\* 84419, 19.09.1978, SU (21) 001238  
 (10)\* 68198, SU (22) 28.03.1994  
 (73) HENKEL KOMMANDIIGESELLSCHAFT  
 AUF AKTIEN, DUSSELDORF, DE  
 (77) Henkelstrasse 67, D - 40191, Dusseldorf,  
 Germania

(54)

(59) Alb - negru  
 (51)(57) 3 - agenți pentru spălat și pentru albit.

(15) 11.07.1994 (11) 317  
 (18) 22.08. 2000  
 (30)\* 125607, 22.08.1990, SU (21) 001239  
 (10)\* 95581, SU (22) 28.03.1994  
 (73) HENKEL KOMMANDIIGESELLSCHAFT  
 AUF AKTIEN, DUSSELDORF, DE  
 (77) Henkelstrasse 67, D - 40191, Dusseldorf,  
 Germania

(54)

(59) Alb - negru  
 (51)(57) 3 - săpunuri, preparate pentru albit ,  
 spălat, curățat, lustruit, degresat și șlefuit.

(15) 11.07.1994 (11) 318  
 (18) 22.08.2000  
 (30)\* 125608, 22.08.1990, SU (21) 001240  
 (10)\* 95582, SU (22) 28.03.1994  
 (73) HENKEL KOMMANDIIGESELLSCHAFT  
 AUF AKTIEN, DUSSELDORF, DE  
 (77) Henkelstrasse 67, D - 40191, Dusseldorf,  
 Germania

(54)

(59) Alb - negru  
 (51)(57) 3 - săpunuri, preparate pentru albit,  
 spălat, curățat, lustruit, degresat și șlefuit.

(15) 11.07.1994 (11) 319  
 (18) 22.08.2000  
 (30)\* 125613, 22.08.1990, SU (21) 001241  
 (10)\* 95587, SU (22) 28.03.1994  
 (73) HENKEL KOMMANDIIGESELLSCHAFT  
 AUF AKTIEN, DUSSELDORF, DE  
 (77) Henkelstrasse 67, D - 40191, Dusseldorf,  
 Germania

(54)

## IMI

(59) Alb - negru  
 (51)(57) 3 - săpunuri, preparate pentru albit,  
 spălat, curățat, lustruit, degresat, șlefuit.

(15) 11.07.1994 (11) 321  
 (18) 13.07.2000  
 (30)\* 124166, 13.07.1990, SU (21) 001226  
 (10)\* 94829, SU (22) 17.03.1994  
 (73) INTERNATIONAL BUSINESS MA-  
 CHINES CORPORATION, Corporația sta-  
 tului NEW-YORK, US  
 (77) Old Orchard Road, Armonk N.Y. 10504,  
 S.U.A.

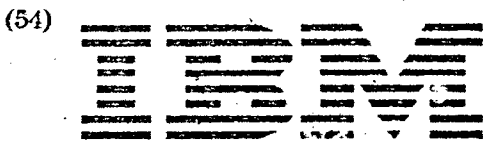

(59) Alb - negru

(51)(57) 9 - imprimante pentru extragerea informației și a datelor din sistemele de prelucrare a datelor, dispozitive de prelucrare a datelor și combinări din aceste dispozitive, dispozitive de păstrare a datelor (memorii), dispozitive de demonstrare a datelor, dispozitive pentru introducerea și extragerea datelor și combinări din aceste dispozitive, programe pentru dispozitivele de prelucrare a datelor și bazelor de date, programe, inclusiv programe pentru instruire și cu scopuri educative pe benzi magnetice, pe discuri magnetice, pe fișe magnetice, dischete, discuri-floppy și pe alți purtători magnetici de date, dictofoane, benzi de înregistrare pentru dictofoane, pelicule magnetice, bobine și mosoare pentru pelicule magnetice, discuri magnetice, dischete, discuri-floppy și casete, diferiți purtători de înregistrări audio sau video, expuși sau cu înregistrări, incluse în clasa 9, componente electronice de mașini pentru prelucrarea datelor și textelor, utilaj de telecomunicație pentru transmisia datelor, și anume aparate de multiplicat, modulatori, demodulatori, stații de introducere a datelor, dispozitive de introducere și extragere a datelor, utilaj de interface pentru transmiterea datelor și dispozitive de adaptoare liniare, aparate de acumulare, inclusiv cu memorie magnetică, jocuri la computere, inclusiv jocuri instructive și cu scopuri educative, precum și pentru însușirea deprinderilor de lucru cu computere și pentru înțelegerea principiului de acțiune a computerelor, baterii și alte surse de alimentare, incluse în clasa 9;

10 - instrumente și aparate medicale, inclusiv separatoare pentru sânge;

16 - hărți de marcare, hârtie pentru imprimarea datelor de computere, formulare pentru prelucrarea datelor și textelor, benzi colorante (de copiat) pentru mașinile electrice de scris și mașinile pentru prelucrarea datelor și textelor, hârtie indigo în suluri, hârtie indigo, reviste comerciale, cărți despre problemele prelucrării datelor și textelor, cărți-îndrumare cu privire la dizainul, instalarea, funcționarea și deservirea mașinilor de prelucrare a datelor și de programe la ele, mașini de scris, inclusiv mașini de scris cu memorie magnetică, caractere și elemente ale mașinilor de scris;

35 - pregătirea dărilor de seamă statistice și de

contabilitate pe baza documentelor contabile de lucru, concluziile experților cu privire la gestiunea afacerilor comerciale, în deosebi în domeniul analizei prețurilor și veniturilor, evidența contabilă a salariului, studierea piețelor, servicii de consultație cu privire la organizarea și ținerea registrelor contabile;

37 - instalarea și reglarea tehnicii computeraie, servicii de reparare a ei;

41 - servicii cu privire la pregătirea specialiștilor și perfecționarea specialiștilor în domeniul prelucrării datelor, al computerelor, al programării, al prelucrării textelor, al mașinilor pentru prelucrarea datelor în procesul proiectării, închiriere pe termen lung a peliculelor video și a filmelor, editarea broșurilor, manualelor și altor materiale didactice imprimate și fotografice;

42 - consultații cu privire la tehnica computeraie, redactarea și pregătirea pentru tipar a broșurilor, manualelor și altor materiale didactice imprimate și fotografice, consultații tehnice cu privire la controlul tehnic, încercarea materialelor, servicii cu privire la cercetări în domeniul mecanicii, servicii în domeniul cercetărilor nucleare, servicii ingineri de construcție a drumurilor în domeniul proiectării și construcției drumurilor, incluse în clasa 42, concluzii de experți în domeniul prelucrării datelor, instalării și reparării sistemelor de prelucrare a datelor, instalării programelor pentru mașinile de scris pe purtătorii magnetici de date, pentru dictofoane și utilaje de copiat, servicii cu privire la compunerea programelor de prelucrare a datelor, închiriere pe termen lung a mașinilor de prelucrare a datelor, a programelor pentru ele, a mașinilor de calcul și computerelor.

(15) 11.07.1994

(11) 322

(18) 02.07.2000

(30)\* 123842, 02.07.1990, SU

(21) 001218

(10)\* 94759, SU

(22) 31.03.1994

(73) THE STANLEY WORKS, corporația statului Connecticut, US

(77) 1000 Stanley Drive, New Britain Connecticut 06050, SUA

(54)



(59) Alb - negru

(51)(57) 1 - produse chimice prevăzute pentru întrebuințare în scopuri industriale sau științifice, în fotografie, agricultură, horticulură și silvicultură, rașini sintetice brute,

mase plastice brute, îngrășăminte, compoziții extincatoare, substanțe chimice pentru călirea și lipirea metalelor, substanțe chimice pentru conservarea produselor alimentare, substanțe tanante, substanțe adezive pentru scopuri industriale;

- 6 - metale uzuale și aliajele lor, materiale metalice de construcție, elemente mobile de construcție și clădiri metalice, materiale metalice pentru drumuri, cabluri și sârmă metalice neelectrice, articole de broaște și scoabe, țevi metalice, safeuri, mărfuri din metale uzurle, necuprinse în alte clase, minereuri;
- 7 - mașini și strunguri, motoare (cu excepția celor pentru mijloacele de transport terestru), manșoane, conexiuni, cuplări și curele de transmisie, cu excepția celor pentru mijloacele terestre de transport, unelte agricole, incubatoare;
- 8 - scule manuale și instrumente, cuțite, furculițe, linguri, armă albă, briciuri;
- 9 - aparate și instrumente pentru scopuri științifice, navale geodezice, electrice, fotografice, cinematografice, optice, de cântărit, măsurat, semnalizat, control (verificare), salvare și didactice, aparatură pentru înregistrarea, transmisiunea sau reproducerea sunetului sau imaginii, purtători magnetici de date, discuri de înregistrare sonoră, automate de comerț și mecanisme pentru aparate cu plată anticipată, aparate de încasat, mașini de calculat, utilaj pentru prelucrarea datelor și mașini de calcul, aparate extincatoare;
- 16 - hârtie, carton și produse din ele necuprinse în alte clase, imprimăte, materiale pentru lucrări de legătorie, fotografii, papetărie, substanțe adezive pentru necesități de cancelarie și casnice, rechizite pentru pictori, pensule, mașini de scris și articole de cancelarie (cu excepția mobilei), materiale didactice și materiale intuitive (cu excepția aparaturii), materiale din mase plastice pentru ambalaj (necuprinse în alte clase), cărți de joc, caractere tipografice, clișee (tipografice).

(15) 11.07.1994 (11) 323  
 (18) 29.01.2002  
 (30)\* 151303, 29.01.1992, SU (21) 001377  
 (10)\* 110748, SU (22) 02.02.1994  
 (73) AMERICAN HOME PRODUCTS CORPORATION, corporația statului Delaware, US  
 (77) 685 Third Avenue, New York, NY 10017, Statele Unite ale Americii

(54)

## ISORDIL

(59) Alb - negru

(51)(57) 5 - preparate farmaceutice, veterinare și igienice, produse dietetice medicinale, alimentație pentru copii, plasturi, materiale pentru pansament, materiale pentru plombe și mulaje dentare, materiale pentru dezinfecție, preparate contra animalelor dăunătoare, fungicide, erbicide.

(15) 11.07.1994 (11) 324  
 (18) 05.02.2002  
 (30)\* 151718, 05.02.1992, SU (21) 001379  
 (10)\* 113582, SU (22) 02.02.1994  
 (73) AMERICAN HOME PRODUCTS CORPORATION, corporația statului Delaware  
 (77) 685 Third Avenue, New York, NY 10017, Statele Unite ale Americii

(54)

## NURSOY

(59) Alb - negru

(51)(57) 5 - preparate farmaceutice, veterinare și igienice, produse dietetice medicinale, alimentație pentru copii, plasturi, materiale pentru pansament, materiale pentru plombe și mulaje dentare, materiale pentru dezinfecție, preparate contra animalelor dăunătoare, fungicide, erbicide.

(15) 11.07.1994 (11) 325  
 (18) 19.11.2001  
 (30)\* 145942, 19.11.1991, SU (21) 001380  
 (10)\* 107659, SU (22) 02.02.1994  
 (73) AMERICAN HOME PRODUCTS CORPORATION, corporația statului Delaware, US  
 (77) 625 Third Avenue, New York, NY 10017, Statele Unite ale Americii

(54)

## TRINORDIOL

(59) Alb - negru

(51)(57) 5 - preparate farmaceutice, veterinare și igienice, produse dietetice medicinale, alimentație pentru copii, plasturi, materiale pentru pansament, materiale pentru plombe și mulaje dentare, materiale pentru dezinfecție, preparate contra animalelor dăunătoare, fungicide, erbicide.

- (15) 13.07.1994 (11) 326  
 (18) 05.02.2002  
 (30)\* 151717, 05.02.1992, SU (21) 001381  
 (10)\* 113581, SU (22) 02.02.1994  
 (73) AMERICAN HOME PRODUCTS CORPORA-  
 TION, corporația statului Delaware, US  
 (77) 685 Third Avenue, New York, NY 10017,  
 Statele Unite ale Americii

(54)  
**Нурсой**

- (59) Alb - negru  
 (51)(57) 5 - preparate farmaceutice, veterinare  
 și igienice, produse dietetice medicinale,  
 alimentație pentru copii, plasturi, materiale  
 pentru pansament, materiale pentru plombe  
 și mulaje dentare, materiale pentru dez-  
 infecție, preparate contra animalelor dă-  
 unătoare, fungicide, erbicide.

- (15) 11.07.1994 (11) 327  
 (18) 14.04.1998  
 (30)\* 83095, 14.04.1978, SU (21) 001378  
 (10)\* 62761, SU (22) 02.02.1994  
 (73) AMERICAN HOME PRODUCTS CORPO-  
 RATION,  
 corporația statului Delaware, US  
 (77) 685 Third Avenue, New York, NY 10017,  
 Statele Unite ale Americii

(54)  
**WYETH**

- (59) Alb - negru  
 (51)(57) 5 - preparate farmaceutice, remedii  
 veterinare și igienice, produse dietetice  
 pentru copii și bolnavi, plasturi, materiale  
 pentru pansament, materiale pentru plombe  
 și mulaje dentare, materiale pentru dez-  
 infecție, preparate contra buruienilor, insec-  
 telor dăunătoare și animalelor dăunătoare.

- (15) 11.07.1994 (11) 328  
 (18) 19.06.2000  
 (30)\* 56467, 19.06.1970, SU (21) 001233  
 (10)\* 41512, SU (22) 28.03.1994  
 (73) HENKEL KOMMANDIIGESELLSCHAFT  
 AUF AKTIEN, Dusseldorf, DE  
 (77) Henkelstrasse 67, D -40191, Dusseldorf,  
 Germania

(54)

**ДИХАН**

**ДИКСАН**

- (59) Alb - negru  
 (51)(57) 3 - preparate pentru albirea rufelor și  
 alte substanțe pentru spălat, preparate pen-  
 tru curățat, lustruit, degresat și substanțe  
 abrazive, săpunuri, parfumerie, uleiuri  
 eterice, cosmetică, loțiuni pentru păr, praf  
 și pastă de dinți.

- (15) 11.07.1994 (11) 320  
 (18) 22.08.2000  
 (30)\* 125616, 27.03.1990, SU (21) 001232  
 (10)\* 95590, SU (22) 28.03.1994  
 (73) HENKEL KOMMANDIIGESELLSCHAFT  
 AUF AKTIEN, Dusseldorf, DE  
 (77) Henkelstrasse 67, D - 40191, Dusseldorf,  
 Germania  
 (54)

**ДЕР ГЕНЕРАЛ**

- (59) Alb - negru  
 (51)(57) 3 - săpunuri, preparate pentru albit,  
 spălat, curățat, lustruit, degresat și șlefuit.

- (15) 11.07.1994 (11) 330  
 (18) 22.08.2000  
 (30)\* 125615, 22.08.1990, SU (21) 001231  
 (10)\* 95589, SU (22) 28.03.1994  
 (73) HENKEL KOMMANDIIGESELLSCHAFT  
 AUF AKTIEN, Dusseldorf, DE  
 (77) Henkelstrasse 67, D - 40191 Dusseldorf,  
 Germania  
 (54)

**DER GENERAL**

- (59) Alb - negru  
 (51)(57) 3 - săpunuri, preparate pentru albit,  
 spălat, curățat, lustruit, degresat și șlefuit.

- (15) 11.07.1994 (11) 331  
 (18) 19.06.2000  
 (30)\* 56470, 19.06.1970, SU (21) 001230  
 (10)\* 41515, SU (22) 28.03.1994  
 (73) HENKEL KOMMANDIIGESELLSCHAFT  
 AUF AKTIEN, Dusseldorf, DE  
 (77) Henkelstrasse 67, D-40191, Dusseldorf,  
 Germania

(54)

DATO

DATO

- (59) Alb - negru  
 (51)(57) 3 - preparate pentru albirea rufelor și  
 alte substanțe pentru spălat, preparate  
 pentru curățat, lustruit, degresat și sub-  
 stanțe abrazive, săpunuri, parfumerie,  
 uleiuri eterice, cosmetică, loțiuni pentru păr,  
 praf și pastă de dinți.

- (15) 11.07.1994 (11) 332  
 (18) 22.08.2000  
 (30)\* 125612, 22.08.1990, SU (21) 001229  
 (10)\* 95586, SU (22) 28.03.1994  
 (73) HENKEL KOMMANDIIGESELLSCHAFT  
 AUF AKTIEN, Dusseldorf, DE  
 (77) Henkelstrasse 67, D-40191, Dusseldorf,  
 Germania

(54)

RMI

- (59) Alb - negru  
 (51)(57) 3 - săpunuri, preparate pentru albit,  
 spălat, curățat, lustruit, degresat și șlefuit.

- (15) 11.07.1994 (11) 333  
 (18) 26.04.2001  
 (30)\* 135344, 26.04.1991, SU (21) 001227  
 (10)\* 100491, SU (22) 28.03.1994  
 (73) HENKEL KOMMANDIIGESELLSCHAFT  
 AUF AKTIEN, Dusseldorf, DE  
 (77) Henkelstrasse 67, D-40191, Dusseldorf,  
 Germania

(54)

BIO-HENKO

- (59) Alb - negru  
 (51)(57) 3 - substanțe detergente și de curățat,  
 incluse în clasa 3.

- (15) 11.07.1994 (11) 334  
 (18) 22.08.2000  
 (30)\* 125474, 22.08.1990, SU (21) 001237  
 (10)\* 95574, SU (22) 28.03.1994  
 (73) HENKEL KOMMANDIIGESELLSCHAFT  
 AUF AKTIEN, Dusseldorf, DE  
 (77) Henkelstrasse 67, D-40191, Dusseldorf,  
 Germania

(54)

FENA

- (59) Alb - negru  
 (51)(57) 3 - săpunuri, preparate pentru albit și  
 spălat, preparate pentru curățat, lustruit,  
 degresat și șlefuit.

- (15) 11.07.1994 (11) 335  
 (18) 22.08.2000  
 (30)\* 125475, 22.08.1990, SU (21) 001236  
 (10)\* 95575, SU (22) 28.03.1994  
 (73) HENKEL KOMMANDIIGESELLSCHAFT  
 AUF AKTIEN, Dusseldorf, DE  
 (77) Henkelstrasse 67, D-40191, Dusseldorf,  
 Germania

(54)

D E R A

- (59) Alb - negru  
 (51)(57) 3 - săpunuri, preparate pentru albit și  
 spălat, preparate pentru curățat, lustruit,  
 degresat și șlefuit.

- (15) 11.07.1994 (11) 336  
 (18) 17.11.1998  
 (30)\* 110474, 17.11.1988, SU (21) 001235  
 (10)\* 85681, SU (22) 28.03.1994  
 (73) HENKEL KOMMANDIIGESELLSCHAFT  
 AUF AKTIEN, Dusseldorf, DE  
 (77) Henkelstrasse 67, D-40191, Dusseldorf,  
 Germania

(54)

**FAKT**

(59) Alb - negru

(51)(57) 3 - preparate pentru albit, spălat, curătat, lustruit, degresat și șlefuit, săpunuri, parfumerie, uleiuri eterice, cosmetice, loțiuni pentru păr, praf și pastă de dinți.

(15) 11.07.1994

(11) 337

(18) 19.06.2000

(30)\* 56458, 19.06.1970, SU

(21) 001234

(10)\* 41506, SU

(22) 28.03.1994

(73) HENKEL KOMMANDIIGESELLSCHAFT AUF AKTIEN, Dusseldorf, DE

(77) Henkelstrasse 67, D-40191, Dusseldorf, Germania

(54)

**DOP****DOP**

(59) Alb - negru

(51)(57) 3 - preparate pentru albirea rufelor și alte substanțe pentru spălat, preparate pentru curățat, lustruit, degresat.

(15) 11.07.1994

(11) 338

(18) 22.08.2000

(30)\* 125611, 22.08.1990, SU

(21) 001228

(10)\* 95585, SU

(22) 28.03.1994

(73) HENKEL KOMMANDIIGESELLSCHAFT AUF AKTIEN, Dusseldorf, DE

(77) Henkelstrasse 67, D-40191, Dusseldorf, Germania

(54)

**CID**

(59) Alb - negru

(51)(57) 3 - săpunuri, preparate pentru albit și spălat, preparate pentru curățat, lustruit, degresat și șlefuit.

(15) 13.07.1994

(11) 339

(18) 02.07.2000

(30)\* 123880, 02.06.1990, SU

(21) 001297

(10)\* 101234, SU

(22) 31.03.1994

(73) THE STANLEY WORKS, corporația statului Connecticut, US

(77) 1000 Stanley Drive, New Britain Connecticut, 06050, SUA

(54)

**BOSTITCH**

(59) Alb - negru

(51)(57) 6 - metale obișnuite și aliaje din ele, materiale metalice de construcție, elemente mobile de construcție și clădiri metalice, materiale metalice pentru căi ferate, cabluri și sârmă metalice neelectrice, lăcătușerie, țevi metalice, safeuri, produse din metale obișnuite cuprinse în alte clase, minereuri;

7 - mașini și strunguri, motoare (cu excepția celor destinate pentru mijloacele de transport terestru), manșoane, conexiuni, cuplări și curele de transmisie cu excepția celor destinate pentru mijloacele terestre de transport, unelte agricole, incubatoare;

16 - hârtie, carton și articole fabricate din ele necuprinse în alte clase, imprimate, materiale pentru lucrări de legătorie, fotografii, papetărie, substanțe adezive pentru necesități de cancelarie și casnice, rechizite pentru pictori, pensule, mașini de scris și articole de cancelarie (cu excepția mobilei), materiale didactice și materiale intuitive (cu excepția aparatului), materiale din masă plastică pentru ambalaj (cuprinse în alte clase), cărți de joc, caractere tipografice, clișee (tipografice).

(15) 14.07.1994

(11) 340

(18) 07.01.1995

(30)\* 22810, 03.12.1959, SU

(21) 001337

(10)\* 18722, SU

(22) 13.04.1994

(73) HENKEL KOMMANDIIGESELLSCHAFT AUF AKTIEN, Dusseldorf, DE

(77) Henkelstrasse 67, D-40191, Dusseldorf, Germania

(54)

**PERSIL**

(59) Alb - negru

(51)(57) 1 - preparate pentru conservarea produselor alimentare, diverse mijloace pentru curățirea diferitor articole, produse chimice pentru scopuri industriale, științifice și fotografice, mijloace de călire, material

pentru sudare, mijloace pentru îndepărtarea depunerilor de calcar în cazane, sticlă și alte substanțe cleioase, dextrină, gluten, clei de amidon, clei pentru piele, mijloace pentru curățirea și păstrarea pielii, materiale de mercerizat și tanante, substanțe frigorifice, baițuri, soluție decapantă, substanțe decolorante, chit de ulei de in;

- 2 - coloranți, vopsele, table de metal, ulei de in, lacuri, baițuri, chit, chit de ulei de in, mijloace pentru ocrotire de la rugină, substanță decapantă, mijloace pentru ocrotirea lemnului (materialului lemnos) de la putrezire, luminofori;
- 3 - substanțe dezinfectante, diverse mijloace pentru curățirea diferitor produse, clei și alte substanțe de încheiat, vax, substanțe pentru curățirea și păstrarea pielii, materiale de mercerizat și tanante, ceară pentru lustruirea podelelor, praf de spălat, scrobeală și alte substanțe pentru scrobirea lenjeriei, substanțe pentru restabilirea culorii lenjeriei, substanțe pentru scoaterea petelor, substanțe pentru curățire și lustruire (cu excepția celor de curățire a pielii), materiale de șlefuit, substanțe de albit, săpunuri, parfumerie, uleiuri eterice, mijloace de îngrijire a pielii corpului și feții, loțiuni pentru păr, mijloace pentru curățirea dinților,
- 4 - substanțe pentru curățirea și păstrarea pielii, luminofori, substanțe lubrifiante, benzină;
- 5 - substanțe dezinfectante, baițuri;
- 6 - table de metal;
- 17 - materiale de etanșare și împachetare, fabricate din azbest, vopsele și lacuri, chit, cauciuc și substanțe care substituie cauciucul, precum și articole din ele folosite în scopuri tehnice;
- 19 - smoală fiartă, păcură;
- 21 - așchii de oțel, materiale pentru șlefuit;
- 30 - preparate pentru conservarea produselor alimentare, gluten.

- (15) 13.07.1994 (11) 341  
 (18) 19.06.2000  
 (30)\* 56468, 19.06.1970, SU (21) 001256  
 (10)\* 41513, SU (22) 28.03.1994  
 (73) HENKEL KOMMANDIIGESELLSCHAFT  
 AUF AKTIEN, Dusseldorf, GE  
 (77) Henkelstrasse 67, D-40191, Dusseldorf,  
 Germania

(54)

X-TRA

MAG-TRA

(59) Alb - negru

(51)(57) 3 - preparate pentru albirea lenjeriei și alte substanțe pentru spălat, preparate pentru curățire, lustruire, degresare și substanțe abrazive, săpunuri, parfumerie, uleiuri eterice, cosmetică, loțiuni pentru păr, praf și pastă de dinți.

- (15) 13.07.1994 (11) 342  
 (18) 16.03.1998  
 (30)\* 82835, 16.03.1978, SU (21) 001298  
 (10)\* 62482, SU (22) 31.03.1994  
 (73) THE STANLEY WORKS, corporația statului Connecticut, US  
 (77) 1000 Stanley Drive, New Britain, Conecticut 06050, SUA

(54)

STANLEY

(59) Alb - negru

(51)(57) 8 - unelte manuale și instrumente;  
 9 - utilaj pentru manevrarea automată a ușilor și piesele lui, instrumente de măsurat.

- (15) 13.07.1994 (11) 343  
 (18) 16.11.2001  
 (30)\* 93412, 16.11.1981, SU (21) 001273  
 (10)\* 71485, SU (22) 28.03.1994  
 (73) HENKEL KOMMANDIIGESELLSCHAFT  
 AUF AKTIEN, Dusseldorf, GE  
 (77) Henkelstrasse 67, D-40191 Dusseldorf,  
 Germania

(54)

LIZ

(59) Alb - negru

(51)(57) 3 - agenți detergenți pentru întreținere în condiții casnice.

- (15) 13.07.1994 (11) 344  
 (18) 12.07.1996  
 (30)\* 76835 "A", 12.07.1976, SU (21) 001296  
 (10)\* 58410, SU (22) 31.03.1994  
 (73) IVECO N.V. NL  
 (77) 5. Prof. Bavincklaan, Bavinck Staete,  
 NL - 1183 AT AMSTELVEEN, Țările de jos

(54)

IVECO

- (59) Alb - negru  
 (51)(57) 7 - mașini și strunguri, motoare, cuplaje și mecanisme de transmisie, uelte agricole, incubatoare, piese și accesorii pentru produsele indicate n.ai sus;  
 12 - mijloace de transport, instalații de locomotie terestră, inclusiv mijloace industriale de locomotie, piese și accesorii pentru produsele enumerate.

- (15) 13.07.1994 (11) 345  
 (18) 16.11.1995  
 (30)\* 5844, 30.07.1948, SU (21) 001346  
 (10)\* 6887, SU (22) 05.01.1994  
 (73) ALCAN ALUMINIUM LIMITED, CA  
 (77) 1188 Sherbrooke Street West Montreal Quebec Canada H3A 3 G2 Canada  
 (54)

ALCAN

- (59) Alb - negru  
 (51)(57) 2 - vopsea de aluminiu;  
 6 - calupuri, foi, țevi și profiluri din aluminiu și aliaje de aluminiu, suflat de aluminiu, piese turnate din aluminiu și aliaje de aluminiu, galiu lingou și în formă de articole;  
 9 - conductoare electrice;  
 19 - marunțișul șpatului de fluor și de bare, var.

- (15) 13.07.1994 (11) 346  
 (18) 19.06.2000  
 (30)\* 56462, 19.06.1970, SU (21) 001276  
 (10)\* 41509, SU (22) 28.03.1994  
 (73) HENKEL KOMMANDITGESELLSCHAFT AUF AKTIEN, Dusseldorf, GE  
 (77) Henkelstrasse 67, D-40191, Dusseldorf, Germania  
 (54)

ATA

ATA

- (59) Alb - negru  
 (51)(57) 3 - preparate pentru albirea lenjeriei și alte substanțe pentru spălat, preparate pentru curățire, lustruire, degresat și substanțe abrazive, săpunuri, parfumerie,

uleiuri eterice, cosmetică, loțiuni pentru păr, praf și pastă de dinți

- (15) 13.07.1994 (11) 347  
 (18) 05.02.1996  
 (30)\* 103481, 05.02.1986, SU (21) 001348  
 (10)\* 79583, SU (22) 05.01.1994  
 (73) ALCAN ALUMINIUM LIMITED, CA  
 (77) 1188 Sherbrooke Street West Montreal Quebec Canada H3A 3G2, Canada  
 (54)



- (59) Alb - negru  
 (51)(57) 2 - vopsea de aluminiu;  
 6 - calupuri, foi, țevi și profiluri din aluminiu și aliaje de aluminiu, suflat de aluminiu, piese turnate din aluminiu și aliaje de aluminiu, galiu lingou în formă de articole;  
 9 - conductoare electrice;  
 19 - marunțișul șpatului de fluor, bare, var inclus în clasa 19.

- (15) 13.07.1994 (11) 348  
 (18) 29.12.1997  
 (30)\* 107843, 29.12.1987, SU (21) 001368  
 (10)\* 84567, SU (22) 01.02.1994  
 (73) AMERICAN HOME PRODUCTS CORPORATION, Corporația statului Delaware, US  
 (77) 685 Third Avenue, New York, NY 10017, Statele Unite ale Americii  
 (54)

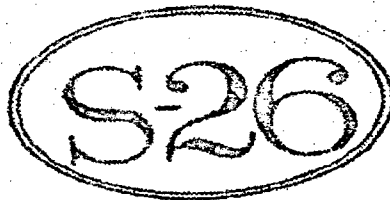

- (59) Alb - negru  
 (51)(57) 5 - preparate farmaceutice, veterinare și igienice, substanțe dietetice medicinale, alimentație pentru copii, plasturi, pansamente, materiale pentru plombarea dinților și confecționarea mulajelor dentare, substanțe dezinfectante, preparate pentru nimicirea animalelor dăunătoare, fungicide, erbicide;  
 29 - carne, pește, păsări și vânat, extrase de

carne, legume și fructe conservate, uscate, fierte, coapte și prăjite, jeleuri, marmelade, dulceață, gemuri, ouă, lapte și produse lactate, uleiuri și grăsimi comestibile, sosuri pentru salate, conserve.

(58) Semnul "26" nu constituie obiect independent al protecției juridice.

(15) 13.07.1994 (11) 349  
 (18) 15.12.1999  
 (30)\* 117511, 15.12.1989, SU (21) 001357  
 (10)\* 90452, SU (22) 01.02.1994  
 (73) AMERICAN HOME PRODUCTS CORPORATION, Corporația statului Delaware, US  
 (77) 685 Third Avenue, New York, NY 10017, Statele Unite ale Americii  
 (54)

ЗОЛОТАЯ КРЫШЕЧКА

(59) Alb - negru  
 (51)(57) 5 - preparate medicinale și farmaceutice, produse alimentare și substanțe nutritive incluse în clasa 5;  
 29 - lapte și produse pe baza laptelui incluse în clasa 29.

(15) 21.07.1994 (11) 350  
 (18) 15.02.2004  
 (30)\* 58603, 11.05.1971, SU (21) 000657  
 (10)\* 43017, SU (22) 15.02.1994  
 (73) BRITISH-AMERICAN TOBACCO Company Limited, London, GB  
 (77) London, Anglia  
 (54)

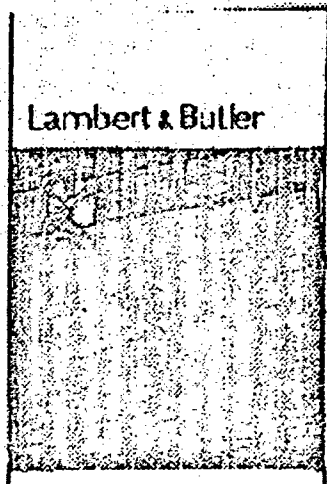

(59) Alb - negru  
 (51)(57) 34 - tutun brut și prelucrat

(15) 21.07.1994 (11) 351  
 (18) 15.02.2004  
 (30)\* 98786, 15.02.1984, SU (21) 000666  
 (10)\* 75419, SU (22) 15.02.1994  
 (73) BRITISH-AMERICAN TOBACCO Company Limited, London GB  
 (77) London, Anglia  
 (54)

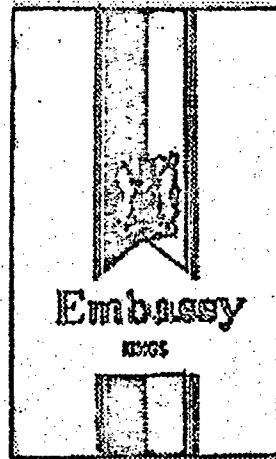

(59) Alb - negru  
 (51)(57) 34 - tutun brut și prelucrat

(15) 13.07.1994 (11) 352  
 (18) 01.11.1998  
 (30)\* 110312, 01.11.1988, SU (21) 000663  
 (10)\* 85858, SU (22) 18.02.1994  
 (73) CALVIN KLEIN, Inc., Corporația statului New York, US  
 (77) 205 West 39th Street, New York, NY 10018, Statele Unite ale Americii  
 (54)

Calvin Klein

(59) Alb - negru  
 (51)(57) 3 - cosmetică și parfumerie, inclusiv parfumuri, odecronuri, creme de noapte, creme sub fard, creme pentru îngrijirea pielii, creme pentru mâini, umectatori pentru piele, uleiuri pentru băi, pudră pentru corp, șampoane, săpunuri;  
 9 - rame pentru ochelari, ochelari de soare, etuuri și cutii pentru ochelari;  
 14 - ceasuri;  
 16 - articole pentru birou, tipare pentru croit, carnete de notițe, calendare, cărți cu stilouri sau fără stilouri pentru notări zilnice a întâlnirilor, cărți cu stilouri sau fără stilouri pentru repartizarea organizată a timpului, carnete de note cu stilouri sau fără stilouri, cărți telefonice și cu adrese cu stilouri sau fără stilouri, cărți combinate, care includ în ele cărți telefonice, de adrese și cărți de întâlniri, bloc - notes și calculatoare în formă

de carnete sau combinații a unor indicii enumerate mai sus, cu stilouri sau fără stilouri;

- 18 - articole din piele și imitații, precum și pungi diverse, portmonee, portofele, sacoșe, inclusiv pentru femei, serviete, sacuri, prelate, geamantane și valize mici, inclusiv truse de voiaj, diverse mape cu stilouri sau fără stilouri pentru carnete de note, bloc-notes, scrisori și hârtii de afaceri, cărți telefonice și pentru adrese, etu-uri și buzunărașe pentru chei, sacuri și sacoșe pentru cosmetică, cilindre și cutii pentru bijuterii, umbrele de ploaie;
- 24 - țesături, articole textile, inclusiv rechizite de pat, precum și cearșafuri, cuverturi țighele de vată, fețe de pierne, cuverturi, ștergare;
- 25 - diversă îmbrăcăminte pentru bărbați, femei și copii;
- 42 - servicii de dizain.

- (15) 13.07.1994 (11) 353  
 (18) 12.02.2001  
 (30)\* 131834, 12.02.1991, SU (21) 000656  
 (10)\* 99225, SU (22) 15.02.1994  
 (73) BRITISH-AMERICAN TOBACCO Company Limited, London, GB  
 (77) London, Anglia  
 (54)

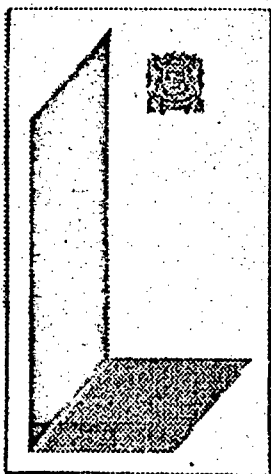

- (59) Alb - negru  
 (51)(57) 34 - tutun, articole din tutun, inclusiv țigări, articole pentru fumat, brichete și chibrituri.

- (15) 11.07.1994 (11) 354  
 (18) 03.01.2001  
 (30)\* 130197, 03.01.1991, SU (21) 000455  
 (10)\* 100504, SU (22) 28.12.1993  
 (73) ARDATH TOBACCO Company Limited, London, GB  
 (77) Windsor House 50 Victoria Street London

SWIH ONL, Anglia

(54)

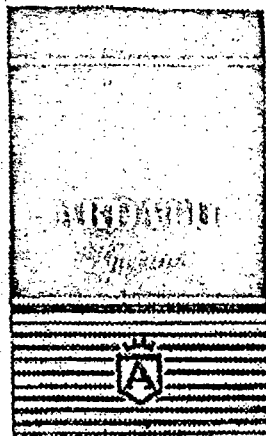

- (59) Alb - negru  
 (51)(57) 34 - țigări, tutun și alte articole din tutun, articole pentru fumat, brichete, chibrituri.  
 (58) Cuvântul "SPECIAL S" nu constituie obiect de protecție independentă.

- (15) 11.07.1994 (11) 355  
 (18) 10.10.1998  
 (30)\* 51711, 10.10.1968, SU (21) 001022  
 (10)\* 37267, SU (22) 07.02.1994  
 (73) ISIS PHARMA GMBH, ZWICKAU, DE  
 (77) 3-3 Brethaupt str., 08056 ZWICKAU, Germania

(54)

**OBSIDAN**

- (59) Alb - negru  
 (51)(57) 5 - medicamente, preparate farmaceutice, mijloace pentru medicină de veterinarie, mijloace de asanare.

- (15) 11.07.1994 (11) 356  
 (18) 29.05.1999  
 (30)\* 113407, 29.05.1989, SU (21) 000895  
 (10)\* 88581, SU (22) 18.01.1994  
 (73) BROWN & WILLIAMSON TOBACCO CORPORATION, LOUISVILLE, corporația statului Kentucky, US  
 (77) 1500 Brown & Williamson Tower, Louisville Galeria Louisville, Kentucky 40202, Statele Unite ale Americii

(54)

**NEWPORT**

- (59) Alb - negru  
 (51)(57) 34 - tutun, articole din tutun, articole pentru fumători, chibrituri.

- (15) 21.07.1994 (11) 357  
 (18) 18.02.2004  
 (30)\* 110311, 01.11.1988, SU (21) 000665  
 (10)\* 85857, SU (22) 18.02.1994  
 (73) CALVIN KLEIN, Inc., Corporația statului  
 - New York, US  
 (77) 205 West 39th Street, New York, NY 10018,  
 Statele Unite ale Americii  
 (54)

CALVIN

- (59) Alb - negru  
 (51)(57) 3 - cosmetică și parfumerie, inclusiv par-  
 fumuri, odecolonuri, creme de noapte, creme  
 sub fard, creme pentru îngrijirea pielii,  
 creme pentru mâini, umectatori pentru  
 piele, uleiuri pentru băi, pudră pentru corp,  
 șampoane, săpunuri;  
 25 - diversă îmbrăcăminte pentru bărbați, femei  
 și copii.

- (15) 14.07.1994 (11) 359  
 (18) 12.04.1998  
 (30)\* 966824, 08.03.1976, 19.01.1978, DE  
 (21) 001299  
 (10)\* 437626, (SU) IR (22) 31.03.1994  
 (73) PUMA AKTIENGESELLSCHAFT RU-  
 DOLF DASSLER Sport, DE  
 (77) 13, Würzburger Strasse, D-8522 Herzo-  
 genaurach, Germania  
 (54)

PUMA

- (59) Alb - negru  
 (51)(57) 18 - piele și imitații de piele, fabricate  
 din ele, genți, cufăre, valize, genți pentru  
 accesorii sportive și îmbrăcăminte;  
 25 - haine, inclusiv cizme, pantofi, pantofi moi,  
 încălțăminte și îmbrăcăminte pentru odih-  
 nă și gimnastică;  
 28 - jocuri, jucării, accesorii pentru exerciții  
 fizice, produse sportive și pentru gimnastică,  
 inclusiv mingi sportive.

- (15) 14.07.1994 (11) 360  
 (18) 30.09.2003  
 (30)\* 996787, 12.06.1979, 25.01.1980, DE  
 (21) 001301  
 (10)\* 480708, (SU) IR (22) 31.03.1994  
 (73) PUMA AKTIENGESELLSCHAFT RU-  
 DOLF DASSLER Sport, DE

- (77) 13, Würzburger Strasse, D - 8522, Herzo-  
 genaurach, Germania  
 (54)



- (59) Alb - negru  
 (51)(57) 18 - piele și imitații de piele, articole din  
 ele, care nu sunt cuprinse în alte clase, genți,  
 genți de voiaj, genți sportive, valize;  
 25 - haine, cizme, pantofi, cipici, pantofi pentru  
 alergări, gimnastică, sport și odihnă;  
 28 - jocuri, jucării, produse pentru gimnastică și  
 sport, inclusiv, mingi sportive.

- (15) 14.07.1994 (11) 361  
 (18) 30.09.2003  
 (30)\* 1034164, 17.05.1982, 04.06.1982, DE  
 (21) 001300  
 (10)\* 480105, (SU) IR (22) 31.03.1994  
 (73) PUMA AKTIENGESELLSCHAFT Rudolf,  
 Dassler Sport, DE  
 (77) 13, Würzburger Strasse, D-8522 HERZO-  
 GENAURACH, Germania  
 (54)

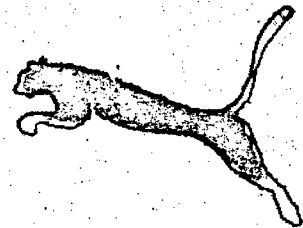

- (59) Alb - negru  
 (51)(57) 18 - genți cu curea de pus peste umăr și  
 cu mâner pentru îmbrăcăminte sportivă și  
 pentru articole sportive;  
 25 - haine, cizme, pantofi, cipici;  
 28 - jocuri, jucării, accesorii pentru gimnastică,  
 produse sportive și pentru gimnastică,  
 necuprinse în alte clase, mingi sportive.

- (15) 14.07.1994 (11) 362  
 (18) 19.11.1996  
 (30)\* 944093, 04.11.1975, 04.05.1976, DE  
 (21) 001302  
 (10)\* 426712, (SU) IR (22) 31.03.1994  
 (73) PUMA AKTIENGESELLSCHAFT RUDOLF  
 DASSLER Sport, DE  
 (77) 13, Würzburger Strasse, D-8522 HERZO-  
 GENAURACH, Germania

(54)

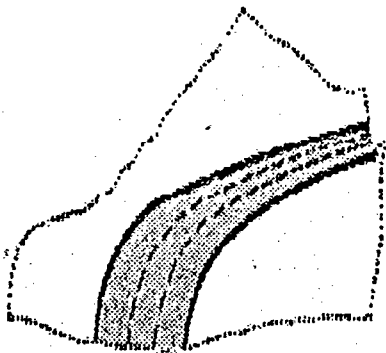

(59) Alb - negru

(51)(57) 25 - încălțăminte, și anume, încălțăminte de sport și odihnă.

(15) 11.07.1994

(11) 363

(18) 02.11.1997

(30)\* 107444, 02.11.1987, SU (21) 000324

(10)\* 99095, SU (22) 28.10.1993

(73) COLGATE - PALMOLIVE COMPANY, Corporația statului Delaware, US

(77) 300 Park Avenue, New York, New York 10022, SUA

(54)

## PLAX

(59) Alb - negru

(51)(57) 3 - substanțe pentru albit și celelalte substanțe de spălat, substanțe pentru curățat, lustruit, degresat și prelucrare abrazivă, săpunuri, articole de parfumerie, uleiuri eterice, produse cosmetice, loțiuni pentru păr, praf și pastă de dinți;

5 - produse farmaceutice, veterinare și igienice, produse dietetice pentru scopuri medicinale, alimentare pentru copii, plasturi, materiale pentru pansamente, materiale pentru plombarea dinților și confecționarea mulajelor dentare, substanțe dezinfectante;

10 - aparate și instrumente chirurgicale, medicale, stomatologice și veterinare, proteze pentru membre, ochi și dinți, produse ortopedice, materiale pentru suturi;

21 - ustensile și vase pentru menaj și bucătărie (cu excepția celor din metale nobile sau plătate), piepteni și bureți, perii inclusiv periute de dinți (cu excepția pensulelor), materiale pentru industria periilor, instalații și dispozitive pentru curățat și întreținerea curățeniei (bureți de sârmă pentru podde, șpan de oțel), sticlă brută sau semifinită (cu excepția sticlei pentru construcție) articole din sticlă, porțelan și faianță, necuprinse în alte clase;

30 - cafea, ceai, zahăr, orez, cacao, tapiocă (maniocă), sago, surogate de cafea, făină și

produse cerealiere, articole de patiserie, articole de cofetărie, gumă de mestecat și pastile, înghețată, miere, sirop din melasă, drojdie, prafuri de copt, sare, muștar, oțet, sosuri (cu excepția sosurilor pentru salate), mirodenii, gheță alimentară.

(15) 13.07.1994

(11) 364

(18) 07.12.2003

(30)\* 67089, 07.12.1973, SU

(21) 001514

(10)\* 49866, SU

(22) 15.03.1994

(73) FABRIQUES DE TABAC REUNIES S.A., Neuchatel, CH

(77) 2003 Neuchatel - Elveția

(54)

## CHAMPION

(59) Alb - negru

(51)(57) 34 - articole din tutun, în special, țigări, hârtie pentru țigări, filtre pentru țigări.

(15) 13.07.1994

(11) 365

(18) 14.02.1996

(30)\* 103504, 14.02.1986, SU

(21) 001513

(10)\* 79490, SU

(22) 15.03.1994

(73) FABRIQUES DE TABAC REUNIES S.A., Neuchatel, CH

(77) 2003 Neuchatel - Elveția

(54)

## ARISTON

(59) Alb - negru

(51)(57) 34 - tutun prelucrat și brut.

(15) 13.07.1994

(11) 366

(18) 28.08.2001

(30)\* 141773, 28.08.1991, SU

(21) 001509

(10)\* 107022, SU

(22) 16.02.1994

(73) MILLER BREWING Company, Corporația statului Wisconsin, US

(77) 3939 West Highland Boulevard, Milwaukee, Wisconsin 53201, SUA

(54)

## MILLER HIGH LIFE

(59) Alb - negru

(51)(57) 9 - aparate și instrumente pentru scopuri științifice, geodezice, electrice, fotografice,

cinematografice, optice, de cântărit, de măsurat, de semnalizat, de control verificare, de salvare și didactice, aparatură pentru înregistrare, transmitere sau reproducere sonoră sau a imaginii, purtători magnetici a informației, discuri (plăci), aparate de comerț și mecanisme pentru aparate cu plată prealabilă, aparate de încasat, mașini de calculat, utilaj pentru prelucrarea informației și mașini de calcul, aparate extinctoare;

41 - organizarea distracțiilor.

- (15) 11.07.1994 (11) 367  
 (18) 16.04.1995  
 (30)\* 101590, 16.04.1985, SU (21) 001512  
 (10)\* 77927, SU (22) 16.02.1994  
 (73) PHILIP MORRIS Products Inc., Corporația  
 statului Virginia, US  
 (77) 3601 Commerce Road, Richmond, Virginia  
 23234, SUA  
 (54)

## PARK DRIVE

- (59) Alb - negru  
 (51)(57) 34 - tutun și articole din tutun.

- (15) 11.07.1994 (11) 368  
 (18) 09.09.2001  
 (30)\* 142384, 09.09.1991, SU (21) 001511  
 (10)\* 105915, SU (22) 16.02.1994  
 (73) PHILIP MORRIS Products Inc., Corporația  
 statului Virginia, US  
 (77) 3601 Commerce Road, Richmond, Virginia  
 23234, SUA  
 (54)

## APOLLO SOYUZ

- (59) Alb - negru  
 (51)(57) 34 - tutun brut și prelucrat, rechizite  
 pentru fumat, chibrituri.

- (15) 11.07.1994 (11) 369  
 (18) 16.05.2001  
 (30)\* 136082, 16.05.1991, SU (21) 001510  
 (10)\* 104283, SU (22) 16.02.1994  
 (73) MILLER BREWING Company, Corporația  
 statului Wisconsin, US  
 (77) 3939 West Highland Boulevard, Milwaukee,  
 Wisconsin 53201, SUA

(54)



- (59) Marca se protejează în combinarea de culori:  
 albă, neagră, bordo și aurie.  
 (51)(57) 32 - bere, ale, bere neagră, ape minerale  
 și gazoase și alte băuturi nealcoolice, siropuri  
 și alte compoziții pentru prepararea  
 băuturilor.  
 (58) Desemnările verbale "Milwaukee's Best" nu  
 prezintă obiect de protecție juridică independentă.

- (15) 11.07.1994 (11) 370  
 (18) 16.09.1995  
 (30)\* 102519, 16.09.1985, SU (21) 001508  
 (10)\* 78757, SU (22) 16.02.1994  
 (73) MILLER BREWING Company, Corporația  
 statului Wisconsin, US  
 (77) 3939 West Highland Boulevard, Milwaukee,  
 Wisconsin, 53201, SUA  
 (54)

## Meister Bräu

- (59) Alb - negru  
 (51)(57) 32 - bere  
 (58) Cuvântul "Brau" nu reprezintă obiect de  
 protecție juridică independentă

- (15) 11.07.1994 (11) 371  
 (18) 26.10.1997  
 (30)\* 82429, 26.10.1977, SU (21) 001507  
 (10)\* 61530, SU (22) 16.02.1994  
 (73) MILLER BREWING Company, Corporația  
 statului Wisconsin, US  
 (77) 3939 West Highland Boulevard, Milwaukee  
 Wisconsin 53201, SUA  
 (54)

## HIGH LIFE

(59) Alb - negru  
 (51)(57) 32 - bere, ale, bere neagră, ape minerale și gazoase și alte băuturi nealcoolice, siropuri și alte compoziții pentru prepararea băuturilor.

(15) 11.07.1994 (11) 372  
 (18) 16.06.1996  
 (30)\* 76609, 16.06.1976, SU (21) 001506  
 (10)\* 57661, SU (22) 16.02.1994  
 (73) MILLER BREWING Company, Corporația statului Wisconsin, US  
 (77) 3939 West Highland Boulevard, Milwaukee, Wisconsin 53201, SUA

(54)



(59) Alb - negru  
 (51)(57) 32 - bere

(15) 13.07.1994 (11) 373  
 (18) 28.11.1997  
 (30)\* 81933, 28.11.1977, SU (21) 001505  
 (10)\* 61695, SU (22) 16.02.1994  
 (73) MILLER BREWING Company, Corporația statului Wisconsin, US  
 (77) 3939 West Highland Boulevard, Milwaukee, Wisconsin 53201, SUA

(54)



(59) Alb - negru  
 (51)(57) 32 - bere, ale, bere neagră, ape minerale și gazoase și alte băuturi nealcoolice, siropuri și alte compoziții pentru prepararea băuturilor.

(15) 13.07.1994 (11) 374  
 (18) 06.03.1998  
 (30)\* 82753, 06.03.1978, SU (21) 001504  
 (10)\* 62525, SU (22) 15.02.1994  
 (73) PHILIP MORRIS Products Inc., Corporația statului Virginia, US  
 (77) 3601 Commerce Road Richmond, Virginia 23234, SUA

(54)

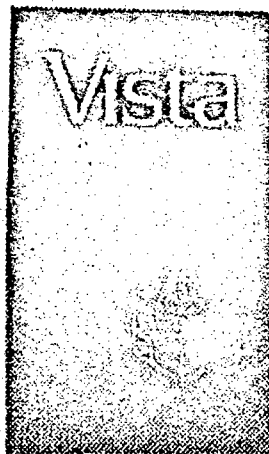

(59) Alb - negru  
 (51)(57) 34 - tutun și diverse articole din tutun, rechizite pentru fumat, chibrituri.

(15) 13.07.1994 (11) 375  
 (18) 15.04.2001  
 (30)\* 91513, 15.04.1981, SU (21) 001503  
 (10)\* 70187, SU (22) 15.02.1994  
 (73) PHILIP MORRIS Products Inc., Corporația statului Virginia, US  
 (77) 3601 Commerce Road, Richmond, Virginia 23234, SUA

(54)



(59) Marca se protejează în combinarea de culori: roșie, albă, albastră și aurie.  
 (51)(57) 34 - tutun și articole din tutun, rechizite pentru fumat, chibrituri.  
 (58) În marca înregistrată desemnarea verbală "Mild" se exclude din protecție.

(15) 13.07.1994 (11) 376  
 (18) 27.08.1996  
 (30)\* 77383, 27.08.1976, SU (21) 001502

- (10)\* 58948, SU (22) 15.02.1994  
 (73) PHILIP MORRIS Products Inc., Corporația  
 statului Virginia, US  
 (77) 3601 Commerce Road, Richmond, Virginia,  
 23234, SUA  
 (54)

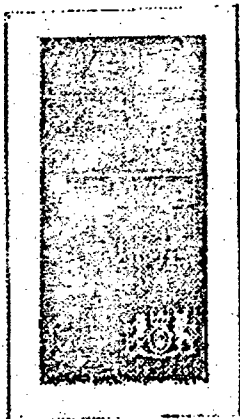

- (59) Alb - negru  
 (51)(57) 34 - tutun brut și prelucrat, țigări și  
 rechizite pentru fumat.  
 (58) În eticheta înregistrată toate desemnările  
 verbal - cifrice, cu excepția cuvântului  
 "SARATOGA" se exclud din protecție.

- (15) 13.07.1994 (11) 377  
 (18) 08.07.2000  
 (30)\* 89351, 08.07.1980, SU (21) 001501  
 (10)\* 69742, SU (22) 15.02.1994  
 (73) PHILIP MORRIS PRODUCTS Inc., Corpo-  
 rația statului Virginia, US  
 (77) 3601 Commerce Road, Richmond, Virginia  
 23234, SUA  
 (54)

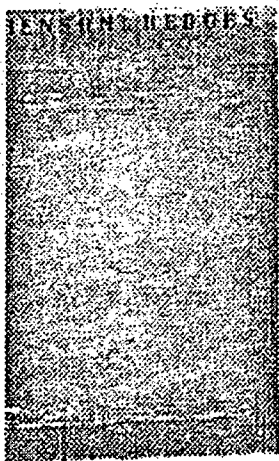

- (59) Alb - negru  
 (51)(57) 34 - tutun și articole din tutun, rechizite  
 pentru fumători, chibrituri.  
 (58) În marca înregistrată toate desemnările  
 verbale și cifrice, cu excepția cuvintelor  
 "BENSON" & "HIGGINS" se exclud din pro-  
 tecție.

- (15) 13.07.1994 (11) 378  
 (18) 24.08.1992  
 (30)\* 107072, 14.05.1987, SU (21) 001500  
 (10)\* 82748, SU (22) 15.02.1994  
 (73) PHILIP MORRIS Products Lnc., Corporația  
 statului Virginia, US  
 (77) 3601 Commerce Road, Richmond, Virginia  
 23234, SUA  
 (54)



- (59) Marca se protejează în combinarea de culori:  
 albă aurie, albastră deschis, verde-deschis,  
 verde-viu, verde.  
 (51)(57) 34 - tutun brut și prelucrat, rechizite  
 pentru fumători, chibrituri.  
 (58) În marcă toate desemnările verbale, cu  
 excepția cuvântului "PLUS" nu reprezintă  
 obiect de protecție juridică independentă.

- (15) 13.07.1994 (11) 379  
 (18) 24.08.1997  
 (30)\* 107071, 24.08.1987, SU (21) 001499  
 (10)\* 82747, SU (22) 14.02.1994  
 (73) PHILIP MORRIS Products Lnc., Corporația  
 statului Virginia, US  
 (77) 3601 Commerce Road, Richmond, Virginia  
 23234, SUA  
 (54)

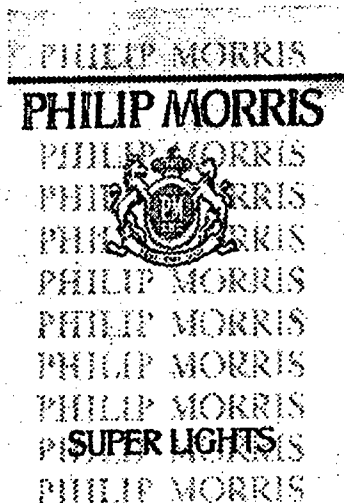

- (59) Marca se protejează în combinarea de culori:  
 albă, galbenă, albastră,  
 aurie, roșie.  
 (51)(57) 34 - tutun brut și prelucrat, rechizite

pentru fumători, chibrituri.

- (58) Toate desemnările verbale și literale cu excepția cuvântelor "PHILIP MORRIS" nu reprezintă obiect de protecție juridică independentă.

- (15) 13.07.1994 (11) 382  
 (18) 24.08.1999  
 (30)\* 115143, 24.08.1989, SU (21) 001498  
 (10)\* 89097, SU (22) 14.02.1994  
 (73) PHILIP MORRIS Products Lnc., Corporația  
 statului Virginia, US  
 (77) 3601 Commerce Road, Richond, Virginia  
 23234, SUA

(54)

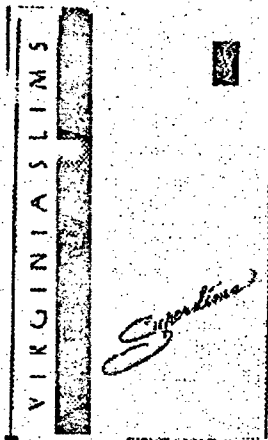

- (59) Marca se protejează într-o combinație de culori: neagră, albă, gri.  
 (51)(57) 34 - tutun brut și prelucrat, rechizite pentru fumători, chibrituri.  
 (58) Toate desemnările verbale nu reprezintă obiect de protecție juridică independentă.

- (15) 14.07.1994 (11) 392  
 (18) 19.04.2001  
 (30)\* 134760, 19.04.1991, SU (11) 001967  
 (10)\* 102700, SU (22) 9.06.1994  
 (73) ASOCIAȚIA de CERCETARE și PRO-  
 DUCȚIE "MECAGRO" a MINISTERULUI  
 AGRICULTURII și ALIMENTAȚIEI al  
 REPUBLICII MOLDOVA  
 (77) B-d. M.Costin 7, 277068, or.Chîșinău,  
 Moldova.

(54)

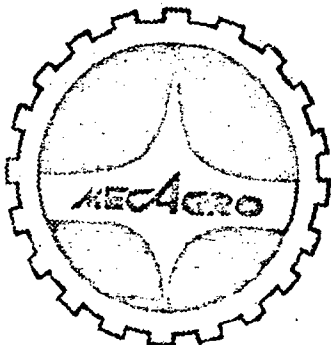

- (59) Alb - negru  
 (51)(57) 6 - balamale pentru uși și ferestre, con-  
 teinere, suporturi de fund, corniere, ansam-  
 bluri metalice de fixare pentru mobilă;  
 7 - mașini agricole, ansambluri și piese de re-  
 rezervă, instalații pentru spălarea și degre-  
 sarea mijloacelor de transport, transportoare  
 pentru culesul legumelor, betoniere pentru  
 construcții, mașini vibrante pentru formarea  
 blocurilor calcaroase, mașini pentru apli-  
 carea glazurei de ciocolată pe bomboane;  
 8 - lopeți, mașini de tocat;  
 9 - coloane de distribuție a combustibilului și  
 piese de rezervă, cântare, dozatoare;  
 11 - preîncălzitoare de apă, convectoare, eva-  
 poratoare, instalații frigorifice industriale;  
 12 - caroserii pentru autocamioane;  
 21 - mori pentru piper, lopățele pentru gunoi,  
 ustensile și vase pentru menaj și bucătărie  
 incluse în clasa 21;  
 37 - lucrări de reparație și restabilire;  
 42 - elaborări de proiectare de construcții și  
 tehnologii, lucrări de cercetări științifice.

- (15) 14.07.1994 (11) 393  
 (18) 19.04.2001  
 (30)\* 134761, 19.04.1991, SU (21) 001966  
 (10)\* 102701, SU (22) 09.06.1994  
 (73) ASOCIAȚIA de CERCETARE și PRO-  
 DUCȚIE "MECAGRO" a MINISTERULUI  
 AGRICULTURII și ALIMENTAȚIEI al  
 REPUBLICII MOLDOVA  
 (77) Bd.M.Costin 7, 277068, Chișinău, Moldova  
 (54)

**MECAGRO**

- (59) Alb - negru  
 (51)(57) 6 - balamale pentru uși și ferestre, con-  
 teinere, suporturi de fund, corniere, ansam-  
 bluri metalice de fixare pentru mobilă;  
 7 - mașini agricole, ansambluri și piese de re-  
 rezervă, instalații pentru spălarea și degre-  
 sarea mijloacelor de transport, transportoare  
 pentru culesul legumelor, betoniere pentru  
 construcții, mașini vibrante pentru formarea  
 blocurilor calcaroase, mașini pentru apli-  
 carea glazurei de ciocolată pe bomboane;  
 8 - lopeți, mașini de tocat;  
 9 - coloane de distribuție a combustibilului și  
 piese de rezervă, cântare, dozatoare;  
 11 - preîncălzitoare de apă, convectoare, eva-  
 poratoare, instalații frigorifice industriale;  
 12 - caroserii pentru autocamioane;  
 21 - mori pentru piper, lopățele pentru gunoi,  
 ustensile și vase pentru menaj și bucătărie  
 incluse în clasa 21;

37 - lucrări de reparație și restabilire;  
42 - elaborări de proiectare de construcții și tehnologii, lucrări de cercetări științifice.

(15) 14.07.1994 (11) 394  
(18) 23.04.2001  
(30)\* 135379, 23.04.1991, SU (21) 002044  
(10)\* 104317, SU (22) 17.06.1994  
(73) COMBINATUL de CARNE din UNGHENI, MD  
(77) Str. Bernardazzi 19, 279100, or. Ungheni, Republica Moldova

(54)

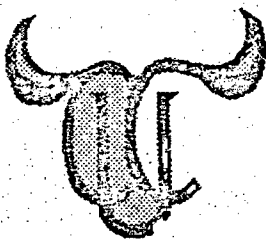

(59) Alb - negru  
(51)(57) 29 - carne, grăsimi comestibile animale, mezeluri.

(15) 14.07.1994 (11) 395  
(18) 19.06.2004  
(30)\* 68854, 19.06.1974, SU (21) 002039  
(10)\* 51513, SU (22) 17.06.1994  
(73) ÎNTREPRINDEREA de ARENDĂ UZINA "SEMNAL", Chișinău, MD  
(77) Str. Zelinski 11, uzina "Semnal", 277032, or. Chișinău, Moldova

(54)

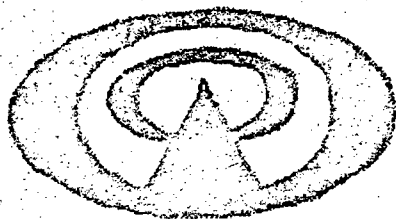

(59) Alb - negru  
(51)(57) 6 - furnitură pentru mobilă metalică;  
9 - mijloace de comunicare prin conductoare cu difuzor, mijloace speciale de înregistrare magnetică, comutatoare, aparatură măsurătoare de comunicare, utilaje tehnologice nestandardizate, aparate de reglare și control, standuri de control prin testare, aparatură de măsurare și control, aparatură de transmitere a datelor, instalații de prelucrare a informației, instalații de semnalizare, droturi electrice, micro MEC, stații de legătură dubletă;  
20 - furnitura pentru mobilă din polisterol;  
21 - tarabă pentru articole de bucătărie, borcane

pentru produsele friabile, piepteni, perii pentru masaj.

(15) 21.07.1994 (11) 399  
(18) 31.03.2004  
(30)\* 82836, 16.03.1978, SU (21) 001215  
(10)\* 62483, SU (22) 31.03.1994  
(73)\* THE STANLEY WORKS, Corporația statului Connecticut, US  
(77) 1000 Stanley Drive, New Britain, Connecticut 06050, SUA

(54)

MAGIC-DOOR

(59) Alb - negru  
(51)(57) 9 - utilaj pentru manevrarea automată a ușilor și piesele lui.  
(58) Cuvântul "DOOR" se protejează numai în componența prezentei mărci.

(15) 21.07.1994 (11) 400  
(18) 21.09.2003  
(30)\* 105092, 31.10.1986, SU (21) 000228  
(10)\* 81138, SU (22) 21.09.1993  
(73) PEAVEY ELECTRONICS Corporation, US  
(77) 711 A Street Meridian, Mississippi 39301, SUA

(54)



(59) Alb - negru  
(51)(59) 9 - aparate și instrumente științifice, navale, geodezice, electrice, fotografice, cinematografice, optice, de cântărit, de măsurat, de semnalizat, de control (verificare), de salvare și didactice, aparatură pentru înregistrare, transmitere sau reproducere a sunetului sau imaginilor, suporturi magnetice de date, discuri (de patefon), automate de comerț și mecanisme care declanșează prin introducerea unei monede sau a unui jeton, mașini pentru încasat înregistratoare, mașini de calculat, dispozitive și instrumente pentru prelucrarea datelor, aparate extinctoare.

- (15) 21.07.1994 (11) 414  
 (18) 21.01.2004  
 (30)\* 109137, 19.06.1988, SU (21) 000532  
 (10)\* 84663, SU (22) 21.01.1994  
 (73) BRITISH-AMERICAN TOBACCO Company  
 Limited, London, GB  
 (77) London (Anglia)  
 (54)

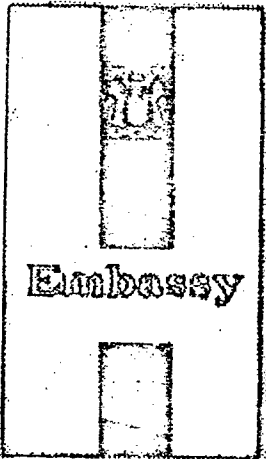

- (59) Alb - negru  
 (51)(57) 34 - tutun prelucrat și neprelucrat.

- (15) 21.07.1994 (11) 415  
 (18) 07.02.2004  
 (30)\* 119302, 20.02.1990, SU (21) 001023  
 (10)\* 98763, SU (22) 07.02.1994  
 (73) ENNO BLACKEDAL, MOLNYCKE, SE  
 (77) Solangsvagen, 27, 43537 Molnycke, (Suedia)  
 (54)

# MARINYL

- (59) Alb - negru  
 (51)(57) 5 - preparate de vitamine.

- (15) 21.07.1994 (11) 416  
 (18) 28.12.2003  
 (30)\* 69940, 23.10.1974, SU (21) 000454  
 (10)\* 52471, SU (22) 28.12.1993  
 (73) MOBIL OIL CORPORATION, NEW YORK,  
 US  
 (77) 3225 Gallows Road, Fairfax, Virginia 22037  
 (Statele Unite ale Americii)  
 (54)



- (59) Alb - negru  
 (51)(57) 4 - grăsimi și uleiuri industriale (cu  
 excepția uleiurilor și grăsimilor comestibile  
 și uleiurilor eterice), substanțe lubrifiante,  
 lianți pentru pulberi, combustibile (inclusiv  
 carburanți pentru motoare) și materiale  
 pentru iluminat, lumânări, lămpi de noapte  
 și fitiluri.

- (15) 21.07.1994 (11) 418  
 (18) 01.02.2004  
 (30)\* 117510, 15.12.1989, SU (21) 001370  
 (10)\* 90451, SU (22) 01.02.1994  
 (73) AMERICAN HOME Products Corporation,  
 Corporația statului Delaware, US  
 (77) 685 Third Avenue, New York, NY 10017,  
 (Statele Unite ale Americii)  
 (54)

# GOLD CAP

- (59) Alb - negru  
 (51)(57) 5 - preparate medicinale și farmaceutice,  
 produse alimentare și substanțe nutritive  
 incluse în clasa 5;  
 29 - lapte și produse pe baza laptelui, incluse în  
 clasa 29.

- (15) 21.07.1994 (11) 419  
 (18) 01.02.2004  
 (30)\* 118554, 23.01.1990, SU (21) 001356  
 (10)\* 90948, SU (22) 01.02.1994  
 (73) AMERICAN HOME Products Corporation,  
 Corporația statului Delaware, US  
 (77) 685 Third Avenue, New York, NY 10017,  
 (Statele Unite ale Americii)  
 (54)

# ГОЛД КЭП

- (59) Alb - negru  
 (51)(57) 5 - preparate medicinale și farmaceutice,  
 alimentare pentru copii;  
 29 - lapte și produse pe baza laptelui, incluse în  
 clasa 29.

## **IV. Desene și modele industriale**

---

Cereri de înregistrare.

**Codurile INID ale cererilor de înregistrare a desenelor și modelelor industriale au următoarele semnificații:**

- (21) Numărul depozitului.
- (22) Data depozitului.
- (71) Numele și adresa solicitantului.
- (74) Numele și adresa mandatarului.
- (54) Denumirea produsului.
- (28) Numărul de desene/modele.
- (51) Clasificarea internațională.
- (30) Prioritatea invocată.
- (31) Numărul.
- (32) Data.
- (33) Țara.
- (81) Numărul de depozit internațional, conform Aranjamentului de la Haga.

- (51) 24-01; 24-02  
(21) 0005 (22) 08.11.83  
(54) Aparat medical portativ pentru  
hemosorbție.  
(71) Institutul de cercetări științifice în domeniul  
Ocrotirii Sănătății Mamei și Copilului al  
Ministerului Sănătății Republicii Moldova,  
str. Burebista, 93, 277032, or. Chișinău.  
(72) M. Coca; A. Crusănițchi; N. Orehov, P.  
Stratulat

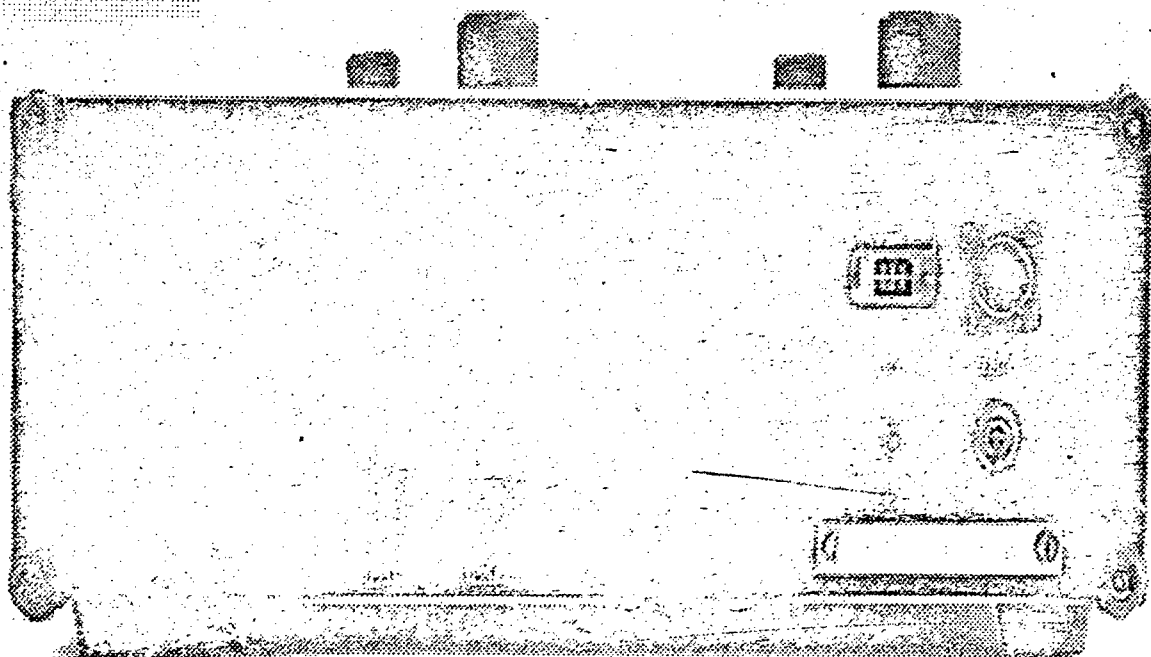
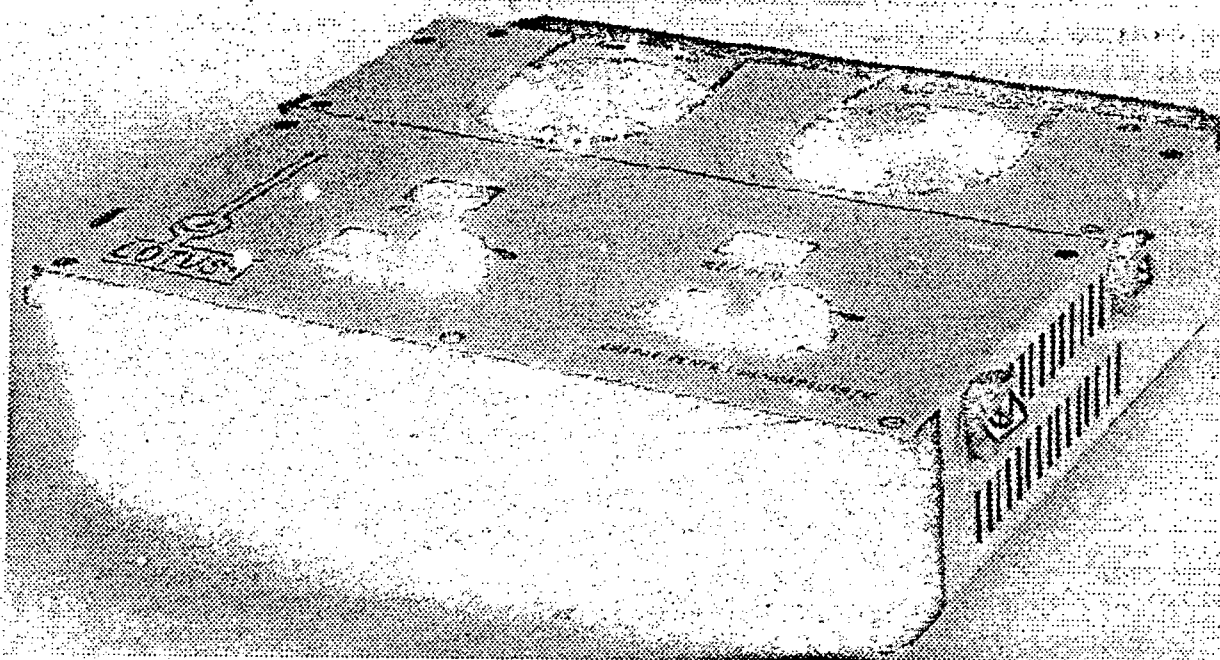

Перевод

**ОБЩАЯ ИНФОРМАЦИЯ**

Официальный Бюллетень Промышленной Собственности содержит разнообразную информацию. Специальные главы посвящены изобретениям, полезным моделям, промышленным моделям и рисункам, товарным знакам. Потребители этой информации смогут проследить юридическое положение объектов промышленной собственности, зарегистрированных на территории Республики Молдова, а также рефераты патентов на изобретения, заявки на получение охраны объектов промышленной собственности, аннулирование охраны и т.п. В Официальном Бюллетене также будут опубликованы официальные документы, положения, международные соглашения, двухсторонние договоры, нормы и стандарты по вопросам данной области, пошлин и т.д.

Желающие могут воспользоваться страницами Бюллетеня для рекламирования своих изобретений, технических решений и другой деятельности.

---

Официальный Бюллетень Промышленной Собственности можно приобрести в Государственном Агентстве по охране промышленной собственности, ул.А.Дога 24/1, цена одного экземпляра - 2 лея за 1 номер.

**Выписка двухбуквенных кодов Всемирной Организации  
Интеллектуальной Собственности — ВОИС (ISO 3166) для  
представления наименований международных организаций и  
государств, которые выдают или регистрируют охранные документы  
в области охраны промышленной собственности**

|   |    |                      |    |
|---|----|----------------------|----|
| Всемирная организация интеллектуальной собственности (ВОИС)             | WO | Беларусь             | BY |
| Европейское патентное ведомство (ЕРО)                                   | EP | Канада               | CA |
| Африканская Организация интеллектуальной собственности (ОАПИ)           | OA | Швейцария            | CH |
| Африканская региональная организация промышленной собственности (АРИПО) | AP | Армения              | AM |
| Австрия   | AT | Китай                | CN |
| Азербайджан   | AZ | Австралия            | AU |
| Болгария  | BG | Германия             | DE |
| Финляндия   | FI | Эстония              | EE |
| Франция   | FR | Испания              | ES |
| Великобритания  | GB | Литва                | LT |
| Грузия  | GE | Латвия               | LV |
| Гана  | GH | Молдова              | MD |
| Греция  | GR | Польша               | PL |
| Венгрия   | HU | Румыния              | RO |
| Италия  | IT | Российская Федерация | RU |
| Япония  | JP | СССР                 | SU |
| Кыргызстан  | KG | Туркменистан         | TM |
| Таджикистан   | TJ | Украина              | UA |
| Казахстан   | KZ | США                  | US |
| Узбекистан  | UZ | Словения             | SI |

## **I. Изобретения**

---

**Выданные патенты на изобретения**

**Коды NID (ИНИД) для идентификации библиографических данных, относящиеся к изобретениям**

- (11) Номер патента
- (51) Международная патентная классификация
- (21) Номер(а) заявки(ок)
- (22) Дата подачи заявки
- (31) Номер(а), присвоенный приоритетной заявке
- (32) Дата(ы) подачи приоритетной заявки
- (33) Страна приоритетной заявки
- (56) Список документов-прототипов
- (71) Фамилия(и) заявителя(ей)
- (72) Фамилия(и) изобретателя(ей)
- (73) Фамилия(и) владельца(ов) патента
- (74) Фамилия патентного поверенного
- (54) Название изобретения
- (57) Реферат или формула изобретения

- (10)\* Охранный документ бывшего СССР (N документа, словесное обозначение вида документа, код страны)
- (30)\* Приоритетные данные заявок зарегистрированных в Патентном Ведомстве бывшего СССР (N документа, дата подачи заявки, код страны)

**Коды ВОИС для идентификации различных видов опубликованных патентных документов, в соответствии со стандартом ST-16:**

- A - первый уровень публикации, используется в печатных документах.
- B<sub>1</sub> - второй уровень публикации, используется для публикации, когда документ с кодом A не публиковался.
- B<sub>2</sub> - второй уровень публикации, используется для публикации, следующей за публикацией с кодом A.
- C<sub>1</sub> - третий уровень публикации, используется для публикаций, когда документ с кодом B не публиковался.
- C<sub>2</sub> - третий уровень публикации, используется для публикации, следующей за публикацией с кодом B.

**Международная патентная классификация:**

- A — Удовлетворение жизненных потребностей человека.
- B — Различные технологические процессы.
- C — Химия и металлургия.
- D — Текстиль и бумага.
- E — Строительство. Горное дело.
- F — Механика: освещение, отопление, двигатели и насосы, оружие и боеприпасы, взрывные работы.
- G — Физика.
- H — Электричество.

(11) 34 В, (51) А 01 N 9/20, А 01 N 9/22; С 07 С 12/22; С 07 D 213/16  
 (21) 94-0065, (22) 24.03.1994  
 (31) 130903/76 (32) 29.10.76 (33) JP  
 (30)\* 2536450/05, 28.10.77, SU  
 (10)\* Патент N738491, SU  
 (71)(73) ИСИХАРА САНГИО КАЙСИ ЛТД (JP)  
 (72) Риузо Нисияма, Канити Фудзикава, Рикуо Насу, Тадааки Токи и Тосикико Ямамоти (JP)  
 (54) ИНСЕКТИЦИДНАЯ КОМПОЗИЦИЯ.  
 (57) См. стр. 9

(11) 35 В, (51) А 01 N 37/22, 43/72  
 (21) 94-0018 (22) 08.11.93  
 (30)\* 3929224/05, 22.07.85, SU  
 (10)\* Патент, N1701102, SU  
 (71)(73) СУМИМОТО КЕМИКАЛ КОМПАНИ ЛИМИТЕД (JP)  
 (72) Эйки Нагано, Тору Хага, Рио Сато и Коуити Морита (JP)  
 (54) ГЕРБИЦИДНАЯ КОМПОЗИЦИЯ  
 (57) См. стр. 9

(11) 36 В, (51) А 01 N 43/28; А 01 N 43/36; А 01 N 43/653  
 (21) 94-044 (22) 15.02.1994  
 (31) 296188 (32) 04.08.1988 (33) CH  
 (30)\* 4614863/05; 03.08.1989, SU  
 (71)(73) ЦИБА - ГЕЙГИ АГ (CH)  
 (72) Дэвид Джон Невил (GB), Бернхард Штек (DE)  
 (54) СПОСОБ БОРЬБЫ С ГРИБКАМИ  
 (57) См. стр. 9

(11) 37 В1 (51) А 01 N 43/40; С 07 D 213/89  
 (21) 94-0019 (22) 07.12.1993  
 (31) 168574/79 (32) 25.12.1979 (33) JP  
 (30)\* 3222449/23-05, 24.12.1980, SU  
 (10)\* Патент, N1431660, SU  
 (71)(73) ИСИХАРА САНГИО КАЙСЯ, ЛТД (JP)  
 (72) Риузо Нисияма, Канити Фуникава, Такахио Нага, Тадааки Токи, Кунияки Нагатани и Осаму Имаи (JP)  
 (54) ФУНГИЦИДНОЕ СРЕДСТВО В ФОРМЕ СМАЧИВАЮЩЕГОСЯ ПОРОШКА  
 (57) См. стр. 9

(11) 38 В1 (51) А 01 N 43/54  
 (21) 94-0043 (22) 15.02.1994  
 (31) 3750187; 1333/88 (32) 28.09.1987; 11.04.1988 (33) CH; CH

(30)\* 4614930/04, 20.09.1989, SU  
 (71)(73) ЦИБА - ГЕЙГИ АГ (CH)  
 (72) Адольф Хубеле (DE)  
 (54) ФУНГИЦИДНОЕ СРЕДСТВО.  
 (57) См. стр. 10

(11) 39 В, (51) А 01 N 43/54; 43/66, 47/36, 41/06  
 (21) 94-0064 (22) 24.03.1994  
 (31) 5481/80 (32) 17.07.1980 (33) CH  
 (30)\* 3308965/05, 16.07.1981, SU  
 (10)\* Патент, N1289390, SU  
 (71)(73) ЦИБА - ГЕЙГИ АГ (CH)  
 (72) Вилли Мейер и Вернер Ферн (CH)  
 (54) СПОСОБ БОРЬБЫ С НЕЖЕЛАТЕЛЬНЫМИ РАСТЕНИЯМИ.  
 (57) См. стр. 10

(11) 40 В, (51) А 01 N 59/16  
 (21) 94-0053 (22) 24.02.1994  
 (30)\* 4910409/15, 11.02.1991, SU  
 (10)\* Авт. свид. N1833711, SU  
 (71)(73) МОЛДАВСКИЙ ГОСУДАРСТВЕННЫЙ УНИВЕРСИТЕТ (MD)  
 (72) Исак В.Г., Романчук Л.С., Кильмининов С.В., Дука Г.Г., Батыр Д.Г. и Лисник С.П.  
 (54) СОСТАВ ДЛЯ ПРЕДПОСЕВНОЙ ОБРАБОТКИ СЕМЯН.  
 (57) См. стр. 11

(11) 41 В, (51) А 23 K 1/00, А 01 N 13/00, С 12 N 1/12  
 (21) 94-0220 (22) 22.07.1994  
 (30)\* 3980178/31-13, 19.11.1986, SU  
 (10)\* Патент N1324627, SU  
 (71)(72)(73) Рудик Валерий Филиппович, Обух Петр Афанасьевич, Шаларь Василий Максимович (MD)  
 (54) ШТАММ ВОЛЬВОКСОВОЙ ВОДОРΟΣЛИ *Diatelia Salfini Teod CALU-834*-ПРОДУЦЕНТ БЕЛКОВО-КАРОТИНОВОЙ БИОМАССЫ.  
 (57) См. стр. 11

(11) 42 В, (51) А 24 В 13/02  
 (21) 94-0045 (22) 15.02.1994  
 (31) 8921113.0 (32) 18.09.1989 (33) GB  
 (31) 9012234.2 (32) 01.06.1990 (33) GB  
 (30)\* 4831191/13, 17.09.1990, SU  
 (71)(73) БРИТИШ - АМЕРИКЭН ТОБЭККО КОМПАНИ ЛТД (GB)  
 (72) Барбара Кэрэл Клэммер, Дейвид Джеймс Молинью, Рой Лестер Праузе (GB)  
 (54) КУРИТЕЛЬНЫЙ МАТЕРИАЛ ИЗ ТАБАЧНЫХ ЛИСТЬЕВ, СПОСОБ ИХ

ОБРАБОТКИ ДЛЯ ПОЛУЧЕНИЯ  
КУРИТЕЛЬНОГО МАТЕРИАЛА  
(ВАРИАНТЫ), СПОСОБ ПОЛУЧЕНИЯ  
КУРИТЕЛЬНОГО МАТЕРИАЛА ДЛЯ  
ИЗГОТОВЛЕНИЯ СИГАРЕТ.

(57) См. стр. 11

(11) 43 В<sub>1</sub> (51) А 24 В 13/02  
(21) 94-0046 (22) 15.02.1994  
(31) 8921113.0 (32) 18.09.1989 (33) GB  
(31) 9012234.2 (32) 01.06.1990 (33) GB  
(30)\* 4831169/13, 17.09.1990

(71)(73) БРИТИШ - АМЕРИКЭН ТОБЭККО  
КОМПАНИ ЛТД (GB)

(72) Барбара Кэрэл Клэммер, Рой Лестер  
Праузе(GB)

(54) КУРИТЕЛЬНЫЙ МАТЕРИАЛ ИЗ  
ТАБАЧНЫХ ЛИСТЬЕВ, СПОСОБ ИХ  
ОБРАБОТКИ ДЛЯ ПОЛУЧЕНИЯ  
КУРИТЕЛЬНОГО МАТЕРИАЛА  
(ВАРИАНТЫ) И СПОСОБ ПОЛУЧЕНИЯ  
КУРИТЕЛЬНОГО МАТЕРИАЛА ДЛЯ  
ИЗГОТОВЛЕНИЯ СИГАРЕТ.

(57) См. стр. 12

(11) 44 В<sub>1</sub> (51) А 24 D 1/00  
(21) 94-0039 (22) 09.02.1994  
(31) 8720726 (32) 03.09.1987 (33) GB  
(30)\* 4894265/13, 21.01.1991, SU  
(30)\* 4356462/13, 02.09.1988, SU

(10)\* Патент N1812954, SU

(71)(73) БРИТИШ - АМЕРИКЭН ТОБЭККО  
КОМПАНИ ЛТД (GB)

(72) Пол Дэвид Кейс (GB), Джон Энтони  
Льюк (GB)

(54) СИГАРЕТА В ФОРМЕ УДЛИНЕННОГО  
СТОЛБИКА С ОДИНАКОВЫМ  
ПОПЕРЕЧНЫМ СЕЧЕНИЕМ ПО ВСЕЙ  
ДЛИНЕ.

(57) См. стр. 12

(11) 45 В<sub>1</sub> (51) А 24 D 1/18  
(21) 94-0076 (22) 04.04.1994  
(31) 281599 (32) 09.12.1988 (33) US  
(30)\* 4742547/13, 07.12.1989, SU  
(10)\* Патент N1829918, SU

(71)(73) БРАУН ЭНД ВИЛЬЯМСОН  
ТОБЭККО КОРПОРЕЙШН (US)

(72) Джон Харвей Лаутербах (US)

(54) СИГАРЕТА

(57) См. стр. 12

(11) 46 В<sub>1</sub> (51) А 61 Н 39/00

(21) 94-0055 (22) 02.03.1994

(30)\* 4686596/14, 03.05.1989, SU

(10)\* Патент N1775892, RU

(71)(73) Руденко Валерий Михайлович

(72) Руденко Валерий Михайлович, Вакарь  
Андрей Яковлевич и Богулян Лариса  
Даниловна.

(54) УСТРОЙСТВО ДЛЯ АЭРОИОННОЙ  
РЪФЛЕКСОТЕРАПИИ

(57) См. стр. 12

(11) 47 В<sub>1</sub> (51) А 61 К 35/80

(21) 94-0219 (22) 22.07.1994

(30)\* 4486184/14, 23.09.1988, SU

(10)\* Патент N2003016, RU

(71)(72)(73) Рудик В.Ф., Попович М.И., Кобен  
В.А., Гудумак Б.С. (MD)

(54) СРЕДСТВО, СТИМУЛИРУЮЩЕЕ  
РАБОТУ СЕРДЦА В ЭКСПЕРИМЕНТЕ.

(57) См. стр. 13

(11) 48 В<sub>1</sub> (51) А 61 К 37/66

(21) 94-0031 (22) 12.11.1993

(31) 81505/82 (32) 17.05.1982 (33) JP

(30)\* 3593070/28-14; 16.05.1983, SU

(10)\* Патент N1523046, SU

(71)(73) ТОРЭЙ ИНДАСТРИЗ, ИНК (JP)

(72) Кацуо Хосои, Хитоси Озава (JP)

(54) СПОСОБ ОЧИСТКИ ЧЕЛОВЕЧЕСКОГО  
β-ИНТЕРФЕРОНА.

(57) См. стр. 13

(11) 49 В<sub>1</sub> (51) А 61 М 1/36

(21) 93-0036 (22) 10.11.1993

(71)(73) ФИРМА "VINIR" С ОГРАНИЧЕННОЙ  
ОТВЕТСТВЕННОСТЬЮ (MD),  
ТОВАРИЩЕСТВО "INGHER" (RU)

(72) Кузнецов И.В., Кузнецов В.Г., Мереуцэ  
И.Е., Василикэ И.Ф.

(54) Колонка для сорбций биологических  
жидкостей.

(57) См. стр. 13

(11) 50 В<sub>1</sub> (51) В 23 Р 1/12

(21) 94-0069 (22) 25.03.1994

(31) 9170/79 (32) 11.10.1979 (33) CN

(30)\* 2990887/25-08, 29.09.1980, SU

(10)\* Патент N1069611

(71)(73) АТЕЛЬЕ ДЕ ШАРМИЙ С.А. (СН)  
 (72) Жан-Поль Бриффо (FR), Ролан Мартэн (FR), Жан Пфо (СН), Бернар Боммели (СН), Даниэль Шнельманн (СН)  
 (54) ЭЛЕКТРОД - ИНСТРУМЕНТ ДЛЯ ЭЛЕКТРО-ЭРОЗИОННОЙ ВЫРЕЗКИ.  
 (57) См. стр. 13

(11) 51 В, (51) С 04 В 7/36  
 (21) 94-0071 (22) 05.04.1994  
 (31) А 4693-81 (32) 03.11.1981 (33) АТ  
 (30)\* 3506004/29-33, 26.10.1982, SU  
 (10)\* Патент N1233798, SU  
 (71)(73) ФОЕСТ - АЛЬПИНЕ АГ (АТ)  
 СКЕТ ШВЕРМАШИНЕНБАУ МАГДЕБУРГ ГМБХ (DE)  
 (72) Франц Креннбауэр (АТ)  
 (54) СПОСОБ ПРОИЗВОДСТВА ЦЕМЕНТНОГО КЛИНКЕРА.  
 (57) См. стр. 14

(11) 52 В, (51) С 04 В 7/36  
 (21) 94-0073 (22) 05.04.1994  
 (31) А 57/85 (32) 11.01.1985 (33) АТ  
 (30)\* 4008381/29-30, 10.01.1986, SU  
 (10)\* Патент N14266450, SU  
 (71)(73) ФОЕСТ - АЛЬПИНЕ АГ (АТ)  
 СКЕТ ШВЕРМАШИНЕНБАУ МАГДЕБУРГ ГМБХ (DE)  
 (72) Франц Креннбауэр и Фридрих Ферингер (АТ)  
 (54) СПОСОБ ПРОИЗВОДСТВА ЦЕМЕНТНОГО КЛИНКЕРА.  
 (57) См. стр. 14

(11) 53 В, (51) С 04 В 7/36  
 (21) 94-0072 (22) 05.04.1994  
 (31) WPC 04 В/234-385-1 (32) 27.10.1981, (33) DD  
 (31) А 4882/81 (32) 13.11.1981(33) АТ  
 (30)\* 3505249/29-33, 26.10.1982, SU  
 (10)\* Патент N1299495, SU  
 (71)(73) ФОЕСТ - АЛЬПИНЕ АГ (АТ)  
 СКЕТ ШВЕРМАШИНЕНБАУ МАГДЕБУРГ ГМБХ (DE)  
 (72) Фритц Файге (DE), Франц Креннбауэр (АТ)  
 (54) СПОСОБ ПРОИЗВОДСТВА ЦЕМЕНТНОГО КЛИНКЕРА.  
 (57) См. стр. 14

(11) 54 В, (51) С 07 С 149/20  
 (21) 94-0074 (22) 07.04.1994  
 (31) 550857 (32) 14.11.1983 (33) US  
 (30)\* 3812267/23-04; 13.11.1984, SU  
 (10)\* Патент N1428193, SU  
 (71)(73) НОВУС ИНТЕРНЭШНЛ ИНК (US)  
 (72) Лоренс Рассель Вольф, Деннис Артур Руст и Масахару Такано(US)  
 (54) СПОСОБ ПОЛУЧЕНИЯ 2-ОКСИ-4-(МЕТИЛТИО)-МАСЛЯНОЙ КИСЛОТЫ.  
 (57) См. стр. 14

(11) 55 В, (51) С 07 С 149/20  
 (21) 94-0075 (22) 07.04.1994  
 (31) 184210 (32) 05.09.1980 (33) US  
 (30)\* 3332156/23-04, 04.09.1981, SU  
 (10)\* Патент N1091854, SU  
 (71)(73) НОВУС ИНТЕРНЭШНЛ ИНК (US)  
 (72) Эрл Весли Камминс, Стивен Ервин Глайч и Роберт Майкл Виджилент (US)  
 (54) СПОСОБ ПОЛУЧЕНИЯ К. ОБЩЕВОЙ СОЛИ 2-ОКСИ-γ-МЕТИЛМЕРКАПТОМАСЛЯНОЙ КИСЛОТЫ.  
 (57) См. стр. 15

(11) 56 В, (51) С 07 D 209/48  
 (21) 94-0030 (22) 08.11.1993  
 (31) 212396/81 (32) 25.12.1981 (33) JP  
 (31) 13845/82 (32) 29.01.1982 (33) JP  
 (31) 17858/82 (32) 05.02.1982 (33) JP  
 (31) 46940/82 (32) 23.03.10982 (33) JP  
 (31) 76306/82 (32) 06.05.1982 (33) JP  
 (30)\* 3525700/23-04, 24.12.1982, SU  
 (10)\* Патент N1366054, SU  
 (71)(73) СУМИТОМО КЕМИКАЛ КОМПАНИ ЛИМИТЕД (JP)  
 (72) Ейки Нагано, Сунити Хасимото, Рио Йосиди, Хироси Мацумото и Кацуо Камосита (JP)  
 (54) СПОСОБ ПОЛУЧЕНИЯ ТЕТРАГИДРОФТАЛИМИДНЫХ СОЕДИНЕНИЙ.  
 (57) См. стр. 15

(11) 57 В, (51) С 07 D 333/40  
 (21) 94-0070 (22) 25.03.1994  
 (31) А 1123/88 (32) 02.05.1988 (33) АТ  
 (30)\* 4613917/04, 25.04.1989, SU  
 (10)\* Патент N1704632, SU  
 (71)(73) К. А. ФАРМА АГ (АТ)  
 (72) Ханс Петер Вагнер (СН)  
 (54) СПОСОБ ПОЛУЧЕНИЯ СЛОЖНЫХ ЭФИРОВ 5-ХЛОР-3-ХЛОРСУЛЬФОНИЛ-2-ТИОФЕНКАРБОНОВОЙ КИСЛОТЫ.  
 (57) См. стр. 15

(11) 58 В, (51) С 07 D 405/06; С 07 D 317/10;  
С 07 D 319/06; С 07 D 233/58; С 07 D  
249/08; H A 61K 1/34

(21) 94-0036 (22) 31.01.1994

(31) 3066/81-2 (32) 12.05.1981 (33) CH

(30)\* 3528400/23-04; 27.12.1982, SU

(30)\* 3441700/23-04; 11.05.1982, SU

(10)\* Патент N1148564, SU

(71)(73) ЦИБА-ГЕЙГИ АГ (CH)

(72) Адольф Хубеле (DE), Петер Рибли (CH)

(54) СПОСОБ ПОЛУЧЕНИЯ ПРОИЗВОДНЫХ  
ПРОСТЫХ АРИЛФЕНИЛОВЫХ ЭФИ-  
РОВ ИЛИ ИХ КИСЛОТНО-АДДИТИВ-  
НЫХ СОЛЕИ ИЛИ ИХ МЕТАЛЛИЧЕС-  
КИХ КОМПЛЕКСОВ.

(57) См. стр. 16

(11) 59 В, (51) С 07 D 487/04, А 61 К 31/395

(21) 94-0068 (22) 15.02.1994

(31) WP.C 07 D /2620438 (32) 17.04.1984 (33) DD

(30)\* 3884102/23-04. 16.04.1985, SU

(10)\* Патент N1468423, SU

(71)(73) РОДЛЕБЕН ФАРМА ГМБХ (DE)

(72) Мартина Баллнус, Эрнст Тенор, Экехард  
Томас, Руди Паше, Ханс-Юрген Мест,  
Ханс-Ульрих Блок, Петер Ментц и  
Ингрид Хайнрот-Хоффман (DE)

(54) СПОСОБ ПОЛУЧЕНИЯ 5-ПИПЕРИДИ-  
НО-7-[N-(N-ПЕНТИЛ)-N-(ОКСИЭТИЛ)-  
АМИНО]-S-ТРИАЗОЛО-(1,5-А)-ПИРИ-  
МИДИНА.

(57) См. стр. 16

(11) 60 В, (51) С 07 H 1/06

(21) 94-0020 (22) 07.12.1993

(31) 100151/76 (32) 24.08.1976 (33) JP

(30)\* 2514752/04, 24.08.1977, SU

(10)\* Патент N1748648, SU

(71)(73) ТОРЭЙ ИНДАСТРИЗ, ИНК (JP)

(72) Хироюки Одавара, Масадзи Оно, Тору  
Ямазак и Масазуми Канаока (JP)

(54) СПОСОБ ВЫДЕЛЕНИЯ ФРУКТОЗЫ  
ИЗ СМЕСИ ФРУКТОЗЫ И ГЛЮКОЗЫ.

(57) См. стр. 16

(11) 61 В, (51) С 21 В 13/14

(21) 94-0105 (22) 15.02.1994

(31) 86890229.7 (32) 12.08.1986 (33) EWP

(30)\* 4203138/02, 11.08.1987, SU

(10)\* Патент N1743360, SU

(71)(73) ФОЕСТ-АЛЬПИНЕИНДАСТРИЕНЛАГЕНБАУ  
ГЕЗЕЛЬШАФТ МБХ (AT)

(72) Отмар Пюрингер, Феликс Валлнер,  
Хорст Визингер, Эрнст Айхбергер,  
Вильгельм Шиффер, Вальтер Рокеншауб  
(AT)

(54) УСТАНОВКА ДЛЯ НЕПРЕРЫВНОГО  
ПОЛУЧЕНИЯ СТАЛИ И СПОСОБ НЕ-  
ПРЕРЫВНОГО ПРОИЗВОДСТВА СТА-  
ЛИ.

(57) См. стр. 17

## **II. Полезные модели.**

---

**Заявки на регистрацию полезных моделей**

**КОДЫ INID (ИНИД) ДЛЯ  
ИДЕНТИФИКАЦИИ БИБЛИОГРАФИЧЕСКИХ ДАННЫХ,  
ОТНОСЯЩИЕСЯ К ПОЛЕЗНЫМ МОДЕЛЯМ**

- (21) Номер(а), присвоенный заявке(ам)
- (22) Дата(ы) подачи заявки(ок)
- (30) Приоритетные данные
- (31) Номер(а), присвоенный приоритетной заявке
- (32) Дата(ы) подачи приоритетной заявки
- (33) Страна приоритетной заявки
- (41) Дата предоставления для всеобщего ознакомления посредством выкладки или предоставления копий по заказу не прошедшего экспертизу заявки, по которому на эту или более раннюю дату не было выдано свидетельство о регистрации
- (43) Дата публикации типографским или иным аналогичным способом заявки, не прошедшего экспертизу по которому на эту или более раннюю дату не было выдано свидетельство о регистрации
- (51) Международная классификация
- (54) Название полезной модели
- (61) Номер и, если возможно, дата подачи более ранней заявки или номер более ранней публикации или номер ранее выданного полезной модели или подобного документа, по отношению к которым настоящий документ является дополнительным
- (62) Номер и, если это возможно, дата подачи более ранней заявки, из которой выделен настоящий документ
- (71) Фамилия(и) заявителя(ей)
- (72) Фамилия(и) изобретателя(ей)
- (74) Фамилия патентного поверенного
- (75) Фамилия(и) изобретателя(ей), являющегося(ихся) также заявителем(ями)

(11) 1 Y1 (51) A 47 B 3/00  
 (21) 0003/05 (22) 02.07.1993  
 (71)(73) Митник Е.  
 (72) Митник Е., Кожевников В., Чуваль-  
 ский И.  
 (54) Стол складной  
 (57) См. стр. 20

(11) 2 Y1 (51) C 12 H 1/06  
 (21) 0001/05 (22) 01.04.1993  
 (71)(73) Национальный институт вина и  
 виноградарства  
 (72) Дорофей В., Таран Н., Дьяур Г.  
 (54) Установка для обработки вин холодом.  
 (57) См. стр. 21

(11) 3 Y1 (51) G 01 F 23/28  
 (21) 0002/05 (22) 30.12.1993  
 (71)(73) IA COMPLEX SPUMANTE  
 (72) Кирьяков В., Цуркану В., Кривенков Д.,  
 Куку В.  
 (54) Измеритель уровня жидкости.  
 (57) См. стр. 22

## **III. Товарные знаки**

**Заявки на регистрацию товарных знаков**

## КОДЫ INID (ИНИД) ДЛЯ ИДЕНТИФИКАЦИИ БИБЛИОГРАФИЧЕСКИХ ДАННЫХ, ОТНОСЯЩИЕСЯ К ТОВАРНЫМ ЗНАКАМ

- |  |  |
|--|--|
| (11) Номер регистрации   | (56) Указание на то, что знак является<br>объемным   |
| (15) Дата регистрации  | (57) Перечень товаров и/или услуг, для<br>обозначения которых зарегистрирован<br>товарный знак   |
| (17) Срок действия правовой охраны   | (58) Исключение из охраны отдельных<br>элементов знака (дискламация)   |
| (18) Дата истечения срока действия право-<br>вой охраны  | (59) Указание заявленных цветов  |
| (21) Номер заявки  | (64) Номер и дата предшествующей регис-<br>трации  |
| (22) Дата подачи заявки  | (73) Имя и адрес владельца товарного знака   |
| (31) Номер заявки, на основании которой<br>испрашивается конвенционный прио-<br>ритет  | (77) Адрес для переписки владельца то-<br>варного знака  |
| (32) Дата подачи заявки, на основании<br>которой испрашивается конвенцион-<br>ный приоритет  |  |
| (33) Страна приоритетной заявки  |  |
| (51) Указание класса или классов в соот-<br>ветствии с Международной классифи-<br>кацией товаров и услуг при регистрации<br>знаков | (10)* Охранный документ бывшего СССР<br>(N охранного документа, словесное<br>обозначение вида охранного документа,<br>код страны)            |
| (53) Фигуративная классификация  | (30)* Приоритетные данные заявок зарегис-<br>трированных в Патентном Ведомстве<br>бывшего СССР (N заявки, дата подачи<br>заявки, код страны) |
| (54) Изображение товарного знака <sup>1</sup>  |  |
| (55) Указание на то, что знак является<br>коллективным   |  |

<sup>1</sup> См. изображения товарных знаков (54) и перечень товаров и услуг (57) в варианте на государственном языке

(22) 25.03.1993 (21) 000034  
 (73) САЛОН - МАГАЗИН ФИРМЫ "INTERIOR".  
 Молдова, 277060, г. Кишинев, бул. Дачиа, 27.  
 (54) См. стр. 25  
 (53) 2.1; 27.5  
 (59) Черно-белый  
 (51)(57) 6,35

(22) 29.03.1993 (21) 000040  
 (73) ФИРМА "FLOAREA PIETREI".  
 Молдова, 277012, г. Кишинев, ул. М.Костин, 7.  
 (54) См. стр. 25  
 (53) 5.5  
 (59) Черно-белый  
 (51)(57) 20,35,39,42

(22) 12.03.1993 (21) 000042  
 (73) БЭЛЦКИЙ МОЛОЧНЫЙ КОМБИНАТ.  
 Молдова, 279200, г. Бэлць, ул. Калеа  
 Ешилор, 180.  
 (54) См. стр. 25  
 (53) 26.1; 27.5  
 (59) Черно-белый  
 (51)(57) 29

(22) 06.07.1993 (21) 000103  
 (73) THE ROCKPORT COMPANY, INC., ST/  
 INC MASSACHUSETTS.  
 220 Donald Lynch Boulevard, Marlboro, Mas-  
 sachusetts, USA (US)  
 (54) См. стр. 25  
 (59) Черно-белый  
 (51)(57) 25

(22) 06.07.1993 (21) 000104  
 (73) MAIDENFORM, INC., ST/INC, NEW-YORK.  
 90 Park Avenue, New-York, USA (US).  
 (54) См. стр. 25  
 (59) Черно-белый  
 (51)(57) 25

(22) 15.07.1993 (21) 000108  
 (73) А.О. "МОНОЛИТ".  
 Молдова, 277000, г. Кишинев, бул.  
 Ренаштерий, 22/1.  
 (54) См. стр. 26  
 (53) 26.11; 27.5  
 (59) Черно-белый  
 (51)(57) 6,35,37,39,41  
 (58) Буквенные обозначения "S.A." не  
 являются предметом самостоятельной  
 правовой охраны.

(22) 15.09.1993 (21) 000184  
 (73) ETHYL CORPORATION.  
 330 South Forth Street Richmond, Virginia  
 23219; and 451 Florida Street Baton Rouge,  
 Louisiana. 70801, (США).  
 (54) См. стр. 26  
 (53) 26.4; 27.5  
 (59) Черно-белый  
 (51)(57) 1

(22) 15.09.1993 (21) 000194  
 (73) МЕЖДУНАРОДНЫЙ ВЫСТАВОЧНЫЙ  
 ЦЕНТР "MOLDEXPO".  
 Молдова, 277008, г. Кишинев, ул. Гиочеилор, 1.  
 (54) См. стр. 26  
 (53) 27.5  
 (59) Черно-белый  
 (51)(57) 35,36,39,41,42  
 (58) Слово "Молдэкспо" не является  
 предметом самостоятельной правовой  
 охраны.

(22) 15.09.1993 (21) 000195  
 (73) МЕЖДУНАРОДНЫЙ ВЫСТАВОЧНЫЙ  
 ЦЕНТР "MOLDEXPO".  
 Молдова, 277008, г. Кишинев, ул. Гиочеилор,  
 1.  
 (54) См. стр. 26  
 (53) 27.5  
 (59) Черно-белый  
 (51)(57) 35,36,39,41,42  
 (58) Слово "Молдэкспо" не является  
 предметом самостоятельной правовой  
 охраны.

(22) 15.09.1993 (21) 000196  
 (73) МЕЖДУНАРОДНЫЙ ВЫСТАВОЧНЫЙ  
 ЦЕНТР "MOLDEXPO".  
 Молдова, 277008, г. Кишинев, ул. Гиочеилор, 1.  
 (54) См. стр. 27  
 (53) 27.5  
 (59) Черно-белый  
 (51)(57) 35,36,39,41,42

(22) 24.08.1993 (21) 000205  
 (73) BRITISH-AMERICAN TOBACCO COM-  
 PANY LIMITED, MILLBANK.  
 Knowle Green, Staines Middlesex TW18 1DY,  
 (Англия) (GB)  
 (54) См. стр. 27  
 (59) Черно-белый  
 (51)(57) 34

(22) 10.09.1993 (21) 000219  
 (73) BRITISH-AMERICAN TOBACCO COMPANY LIMITED, MILLBANK.  
 Knowle Green, Staines, Middlesex TW18 1DY,  
 (Англия) (GB)  
 (54) См. стр. 27  
 (53) 24.1; 25.1; 26.3; 27.5  
 (59) Черно-белый  
 (51)(57) 34  
 (58) Слова "KING SIZE" не являются предметом самостоятельной правовой охраны.

(22) 10.09.1993 (21) 000220  
 (73) BRITISH-AMERICAN TOBACCO COMPANY LIMITED, MILLBANK.  
 Knowle Green, Staines Middlesex TW18 1DY,  
 (Англия) (GB)  
 (54) См. стр. 28  
 (53) 27.5  
 (59) Черно-белый  
 (51)(57) 34

(22) 26.08.1993 (21) 000246  
 (73) BANK AMERICA CORPORATION.  
 555 California Street, San-Francisco, California, 94104, (США)  
 (54) См. стр. 28  
 (53) 27.5  
 (59) Черно-белый  
 (51)(57) 16,36

(22) 26.08.1993 (21) 000261  
 (73) THE AMERICAN TOBACCO COMPANY.  
 Six Stamford Forum, Stamford, Connecticut,  
 (США)  
 (54) См. стр. 28  
 (53) 1.1; 1.11; 3.7; 26.4; 27.5  
 (59) Черно-белый  
 (51)(57) 34  
 (58) Все слова не являются предметом самостоятельной правовой охраны.

(22) 26.08.1993 (21) 000262  
 (73) THE AMERICAN TOBACCO COMPANY.  
 Six Stamford Forum, Stamford, Connecticut,  
 (США)  
 (54) См. стр. 28  
 (53) 1.1; 1.11; 3.7; 26.4; 27.5  
 (59) Черно-белый  
 (51)(57) 34  
 (58) Все слова не являются предметом самостоятельной правовой охраны.

(22) 26.08.1993 (21) 000264  
 (73) JIM BEAM BRANDS Co.  
 510 Lake Cook Road Deerfield, Illinois, (США)  
 (US)  
 (54) См. стр. 21  
 (59) Черно-белый  
 (51)(57) 33

(22) 26.08.1993 (21) 000265  
 (73) JIM BEAM BRANDS Co.  
 510 Lake Cook Road Deerfield, Illinois, (США)  
 (US)  
 (54) См. стр. 29  
 (53) 27.5  
 (59) Черно-белый  
 (51)(57) 33

(22) 26.08.1993 (21) 000266  
 (73) JIM BEAM BRANDS Co.  
 510 Lake Cook Road Deerfield, Illinois, (США)  
 (US)  
 (54) См. стр. 29  
 (59) Черно-белый  
 (51)(57) 33

(22) 13.09.1993 (21) 000339  
 (73) UNITED DISTILLERS P.L.C. trading as  
 MACDONALD GREENLEES, DISTILLERS HOUSE.  
 33 Ellersly Road, Edinburgh, EH12 6JW, Scotland (Шотландия).  
 (54) См. стр. 29  
 (59) Черно-белый  
 (51)(57) 33

(22) 13.09.1993 (21) 000341  
 (73) REEBOK INTERNATIONAL LIMITED,  
 REEBOK HOUSE, Silverwell Street, Bolton  
 RL1 1PP, England (Англия) (GB)  
 (54) См. стр. 29  
 (53) 26.3  
 (59) Черно-белый  
 (51)(57) 28

(22) 14.09.1993 (21) 000345  
 (73) CHINA EXTERNAL TRADE DEVELOPMENT COUNCIL 4-7F, 333, Keelung Road, Sec. 1, Taipei, Taiwan, R.O.C.  
 (54) См. стр. 29  
 (53) 1.15  
 (59) Черно-белый  
 (51)(57) 35,42

(22) 14.09.1993 (21) 000346  
 (73) UNITED DISTILLERS P.L.C. trading as  
 WILLIAM SANDERSON & SON OF DIS-  
 TILLERS HOUSE.  
 33 Ellersly Road, Edinburg EH12 6JW,  
 (Шотландия)  
 (54) См. стр. 29  
 (53) 27.5  
 (59) Черно-белый  
 (51) 33  
 (58) Цифры "69" не являются предметом  
 самостоятельной правовой охраны.

(22) 16.09.1993 (21) 000349  
 (73) MACK TRUCKS INC.  
 2100 Mack blad, Allentawn, P.A. 18105, USA  
 (США)(US).  
 (54) См. стр. 30  
 (53) 3.1; 26.1; 27.5  
 (59) Черно-белый  
 (51) 12

(22) 22.09.1993 (21) 000350  
 (73) UNITED DISTILLERS P.L.C. trading as  
 CHARLES TANQUERAY & CO, DIS-  
 TILLERS HOUSE.  
 33 Ellersly Road, Edinburgh, EH12 6JW, Scot-  
 land (Шотландия)  
 (54) См. стр. 30  
 (53) 27.5  
 (59) Черно-белый  
 (51) 33

(22) 09.12.1993 (21) 000403  
 (73) А/О "LUSMECON".  
 Молдова, 277005, г. Кишинев, бул.  
 Ренаштерий, 22/1.  
 (54) См. стр. 30  
 (53) 7.15; 15.7; 27.5  
 (59) Черно-белый  
 (51) 37

(22) 21.12.1993 (21) 000404  
 (73) УНИВЕРСАЛЬНАЯ БИРЖА  
 НЕДВИЖИМОСТИ ВUI "GLIA" S.R.L.  
 Молдова, 277012, г. Кишинев, ул. Дечебал,  
 99.  
 (54) См. стр. 30  
 (53) 1.5; 27.5  
 (59) Черно-белый  
 (51) 36,42

(22) 23.12.1993 (21) 000405  
 (73) АКЦИОНЕРНОЕ ОБЩЕСТВО  
 "BUCURIA".

Молдова, 277004, г. Кишинев, бул. Д.  
 Кантемира, 162.  
 (54) См. стр. 30  
 (53) 27.5  
 (59) Черно-белый  
 (51) 2,7,11,16,29,30,31,32,33,35,37,38,39,42

(22) 05.01.1994 (21) 000651  
 (73) BRITISH-AMERICAN TOBACCO COM-  
 PANY LIMITED, MILLBANK.  
 Knowle Green, Staines Middlesex TW18 1DY,  
 (Англия) (GB).  
 (54) См. стр. 31  
 (53) 5.3; 26.1; 27.5  
 (59) Черно-белый  
 (51) 37

(22) 7.04.1994 (21)001021  
 (73) ТРАНСПОРТНАЯ РЕСПУБЛИКАНСКАЯ  
 ОРГАНИЗАЦИЯ "ЗИМБРУ"  
 Молдова, 277018 г. Кишинев, ул. Мунчеш-  
 тская 121а, (MD)  
 (54) См. стр. 31  
 (59) Черно-белый  
 (51) 35,39,41

(22) 17.06.1994 (21)002028  
 (73) ПРИВАТИЗАЦИОННЫЙ ИНВЕСТИЦИОННЫЙ  
 ФОНД "BUCURIA PRIVATINVEST" S.A.,  
 Молдова, г. Кишинев, ул. П. Пареш, 18.  
 (54) См. стр. 31  
 (59) Черно-белый  
 (51) 36  
 (58) Слова "PRIVATINVEST" не являются  
 предметом самостоятельной правовой  
 охраны.

(22) 24.06.1994 (21) 002066  
 (73) ARDATH TOBACCO COMPANY LIM-  
 ITED.  
 Windsor House, 50, Victoria Street, London  
 SW 1H ONL, (Англия).  
 (54) См. стр. 31  
 (53) 27.7  
 (59) Черно-белый  
 (51) 34

**Зарегистрированные товарные знаки**

(15) 7.06.1994 (11) 62  
 (18) 1.02.2000  
 (30)\* 118681, 1.02.1990, SU (21) 000304  
 (10)\* 91363, SU (22) 15.10.1993  
 (73) PLAYBOY ENTERPRISES, INC., US  
 (77) 680 North Lake Shore Drive, Chicago, Illinois 60611, (США)  
 (54) См. стр. 33  
 (59) Черно-белый  
 (51)(57) 3, 9,14,16,24,27,33,34

(15) 13.06.1994 (11) 66  
 (18) 13.01.2004  
 (30)\* 37378, 13.01.1964, SU (21) 000308  
 (10)\* 27792, SU (22) 15.10.1993  
 (73) THE H.D. LEE COMPANY INC.,  
 КОРПОРАЦИЯ ШТАТА DELAWARE, US  
 (77) 103 Springer Building, Concord Plaza, 3411  
 Silverside Road, Wilmington, Delaware,  
 (США)  
 (54) См. стр. 33  
 (59) Черно-белый  
 (51)(57) 24.25

(15) 7.06.1994 (11) 67  
 (18) 21.06.1995  
 (30)\* 101932, 21.06.1985 (21) 000588  
 (10)\* 78229, SU (22) 15.11.1993  
 (73) AJINOMOTO CO. INC., TOKYO, JP  
 (77) 15-1, Kyobashi 1-Chome, Chuo-ku, Tokyo  
 104, (Япония)  
 (54) См. стр. 33  
 (59) Черно-белый  
 (51)(57) 30

(15) 7.06.1994 (11) 68  
 (18) 21.06.1995  
 (30)\* 101986, 21.06.1985, SU (21) 000589  
 (10)\* 78228, SU (22) 15.11.1993  
 (73) AJINOMOTO CO., INC., TOKYO, JP  
 (77) 15-1, Kyobashi 1-Chome, Chuo-ku, Tokyo,  
 104, (Япония)  
 (54) См. стр. 33  
 (59) Черно-белый  
 (51)(57) 30

(15) 7.06.1994 (11) 70  
 (18) 21.02.1998  
 (30)\* 82660, 21.02.1978, SU (21) 000594  
 (10)\* 62820, SU (22) 18.11.1993  
 (73) RHONE-POULING AGROCHIMIE, LYON, FR  
 (77) 14-20, rue Pierre Baizet, 69009 Lyon,  
 (Франция)  
 (54) См. стр. 34  
 (59) Черно-белый  
 (51)(57) 5

(15) 7.06.1994 (11) 71  
 (18) 16.11.1999  
 (30)\* 116682, 16.11.1989, SU (21) 000613  
 (10)\* 89978, SU (22) 2.12.1993  
 (73) AKTIEBOLAGET ELECTROLUX,  
 STOCKHOLM, SE  
 (77) Luthbacken I, S-105 45 Stockholm,  
 (Швеция)  
 (54) См. стр. 34  
 (59) Черно-белый  
 (51)(57) 9

(15) 5.07.1994 (11) 75  
 (18) 2.07.2000  
 (30)\* 123876, 2.07.1990, SU (21) 000397  
 (10)\* 100325, SU (22) 6.12.1993  
 (73) КИШИНЕВСКАЯ ШВЕЙНАЯ  
 ФАБРИКА "ИОНЕЛ", MD  
 (77) 277012 г. Кишинев, ул. Болгарская 47,  
 Молдова.  
 (54) См. стр. 34  
 (59) Черно-белый  
 (51)(57) 25

(15) 7.06.1994 (11) 76  
 (18) 4.02.2003  
 (30)\* 32663, 4.02.1963, SU (21) 000614  
 (10)\* 25132, SU (22) 8.12.1993  
 (73) AKTIEBOLAGET ELECTROLUX,  
 STOCKHOLM, SE  
 (77) Luthbacken I, S-105 45 Stockholm,  
 (Швеция)  
 (54) См. стр. 34  
 (59) Черно-белый  
 (51)(57) 7

(15) 7.06.1994 (11) 77  
 (18) 4.02.2003  
 (30)\* 32664, 4.02.1963, SU (21) 000615  
 (10)\* 25133, SU (22) 8.02.1993  
 (73) AKTIEBOLAGET ELECTROLUX,  
 STOCKHOLM, SE  
 (77) Luthbacken I, S-105 45 Stockholm,  
 (Швеция)  
 (54) См. стр. 34  
 (59) Черно-белый  
 (51)(57) 21

(15) 13.06.1994 (11) 92  
 (18) 27.03.2000  
 (30)\* 120306, 27.03.1990, SU (21) 000637  
 (10)\* 91997, SU (22) 27.12.1993  
 (73) NISSAN JIDOSHA KABUSHIKI KAISHA  
 (ALSO TRADING AS NISSAN MOTOR  
 CO., LTD.), IOKOHAMA, JP  
 (77) No. 2 Takaracho, Kanagawa-ku, Iokohama-  
 shi, Kanagawa-ken, (Япония)  
 (54) См. стр. 35  
 (59) Черно-белый  
 (51)(57) 12

(15) 13.06.1994 (11) 93  
 (18) 27.03.2000  
 (30)\* 120304, 27.03.1990, SU (21) 000638  
 (10)\* 91995, SU (22) 27.12.1993  
 (73) NISSAN JIDOSHA KABUSHIKI KAISHA  
 (also trading as NISSAN MOTOR CO.,  
 LTD.) IOKOHAMA, JP  
 (77) No. 2 Takaracho, Kanagawa-ku, Iokohama-  
 shi, Kanagawa-ken, (Япония)  
 (54) См. стр. 35  
 (59) Черно-белый  
 (51)(57) 12

(15) 13.06.1994 (11) 94  
 (18) 28.12.1998  
 (30)\* 110971, 28.12.1988, SU (21) 000639  
 (10)\* 86375, SU (22) 27.12.1993  
 (73) NISSAN JIDOSHA KABUSHIKI KAISHA  
 (also trading as NISSAN MOTOR CO.,  
 LTD.) IOKOHAMA, JP  
 (77) No. 2 Takaracho, Kanagawa-ku, Iokohama-  
 shi, Kanagawa-ken, (Япония)  
 (54) См. стр. 35  
 (59) Черно-белый  
 (51)(57) 12

(15) 13.06.1994 (11) 95  
 (18) 15.12.1999  
 (30)\* 55145, 15.12.1969, SU (21) 000644  
 (10)\* 40285, SU (22) 30.12.1993  
 (73) KRKA, TOVARNA ZDRAVIL, P.O.,  
 NOVO MESTO, SI  
 (77) Cesta herojev 45, 68000 Novo Mesto,  
 (Словения).  
 (54) См. стр. 36  
 (59) Черно-белый  
 (51)(57) 5

(15) 13.06.1994 (11) 96  
 (18) 21.06.1998  
 (30)\* 109203, 21.06.1988, SU (21) 000640  
 (10)\* 84669, SU (22) 30.12.1993  
 (73) KRKA, TOVARNA ZDRAVIL, P.O. NOVO  
 MESTO, SI  
 (77) Cesta herojev 45, 68000 Novo Mesto,  
 (Словения).  
 (54) См. стр. 36  
 (59) Черно-белый  
 (51)(57) 5

(15) 13.06.1994 (11) 97  
 (18) 8.04.1998  
 (30)\* 108615, 8.04.1988, SU (21) 000641  
 (10)\* 84251, SU (22) 30.12.1993  
 (73) KRKA, TOVARNA ZDRAVIL, P.O. NOVO  
 MESTO, SI

(77) Cesta herojev 45, 68000 Novo Mesto,  
 (Словения).  
 (54) См. стр. 36  
 (59) Черно-белый  
 (51)(57) 5

(15) 13.06.1994 (11) 102  
 (18) 25.12.1995  
 (30)\* 74491, 25.12.1975, SU (21) 000650  
 (10)\* 57096, SU (22) 30.12.1993  
 (73) KABUSHIKI KAISHA HATTORI SEIKO  
 (also trading as SEIKO CORPORATION),  
 TOKYO, JP  
 (77) 5-11, Ginza 4-chome, Chuo-ku, Tokyo,  
 (Япония).  
 (54) См. стр. 36  
 (59) Черно-белый  
 (51)(57) 14

(15) 13.06.1994 (11) 103  
 (18) 27.12.2001  
 (30)\* 148975, 27.12.1991, SU (21) 000649  
 (10)\* 109925, SU (22) 30.12.1993  
 (73) KABUSHIKI KAISHA HATTORI SEIKO  
 (also trading as SEIKO CORPORATION),  
 TOKYO, JP  
 (77) 5-11 Ginza 4-chome, Chuo-ku, Tokyo,  
 (Япония).  
 (54) См. стр. 36  
 (59) Черно-белый  
 (51)(57) 35,37,42

(15) 13.06.1994 (11) 104  
 (18) 23.09.1995  
 (30)\* 43222, 23.09.1965, SU (21) 000648  
 (10)\* 30984, SU (22) 30.12.1993  
 (73) KABUSHIKI KAISHA HATTORI SEIKO  
 (also trading as SEIKO CORPORATION),  
 TOKYO, JP  
 (77) 5-11, Ginza 4-chome, Chuo-ku, Tokyo,  
 (Япония).  
 (54) См. стр. 36  
 (59) Черно-белый  
 (51)(57) 14

(15) 13.06.1994 (11) 105  
 (18) 15.08.1997  
 (30)\* 81104, 15.08.1977, SU (21) 000647  
 (10)\* 60832, SU (22) 30.12.1993  
 (73) SONY KABUSHIKI KAISHA (also trading  
 as SONY CORPORATION), TOKYO, JP  
 (77) 7-35, Kitashinagawa 6 chome, Shinagawa-  
 ku, Tokyo, (Япония)  
 (54) См. стр. 37  
 (59) Черно-белый  
 (51)(57) 35,36 37,38,39,40,41,42

(15) 20.06.1994 (11) 107  
 (18) 12.07.1998  
 (30)\* 109406, 12.07.1988, SU (21) 000844  
 (10)\* 84920, SU (22) 17.03.1994  
 (73) JOHNSON & JOHNSON GMBH,  
 DUSSELDORF, DE  
 (77) Kaiserswerther Strasse 270, 40474 Dusseldorf,  
 (Германия).  
 (54) См. стр. 37  
 (59) Черно-белый  
 (51)(57) 5

(15) 20.06.1994 (11) 108  
 (18) 5.05.1995  
 (30)\* 101671, 9.11.1984, конв., SU (21) 000643  
 (10)\* 78074, SU (22) 30.12.1993  
 (73) KRKA, TOVARNA ZDRAVIL, P.O.,  
 NOVO MESTO, SI  
 (77) Cesta herojev 45, 68000 Novo Mesto,  
 (Словения).  
 (54) См. стр. 37  
 (59) Черно-белый  
 (51)(57) 5

(15) 13.06.1994 (11) 109  
 (18) 18.12.1995  
 (30)\* 103137, 18.12.1985 (21) 000642  
 (10)\* 79297 (22) 30.12.1993  
 (73) KRKA, TOVARNA ZDRAVIL, P.O.,  
 NOVO MESTO, SI  
 (77) Cesta herojev 45, 68000 Novo Mesto,  
 (Словения).  
 (54) См. стр. 37  
 (59) Черно-белый  
 (51)(57) 5, 32

(15) 13.06.1994 (11) 110  
 (18) 18.10.2000  
 (30)\* 127502, 18.10.1990, SU (21) 000645  
 (10)\* 96935, SU (22) 30.12.1993  
 (73) MAZDA MOTOR CORPORATION,  
 HIROSHIMA, JP.  
 (77) 3-1, Shinchi, Fuchu-cho, Aki-gun,  
 Hiroshima-ken, (Япония)  
 (54) См. стр. 37  
 (59) Черно-белый  
 (51)(57) 12

(15) 13.06.1994 (11) 111  
 (18) 24.05.1999  
 (30)\* 53688, 24.05.1969, SU (21) 000646  
 (10)\* 39268, SU (22) 30.12.1993  
 (73) SONY KABUSHIKI KAISHA (also trading  
 as SONY CORPORATION), TOKYO, JP  
 (77) 7-35, Kitashinagawa 6-chome, Shinagawa-  
 ku, Tokyo, (Япония)  
 (54) См. стр. 38  
 (59) Черно-белый  
 (51)(57) 14

(15) 13.06.1994 (11) 128  
 (18) 2.11.2003  
 (30)\* 98387, 2.11.1983, SU (21) 000966  
 (10)\* 76163, SU (22) 24.03.1994  
 (73) ПРОИЗВОДСТВЕННО-КОММЕРЧЕСКОЕ  
 ПРЕДПРИЯТИЕ "ДАНАСТ", МД  
 (77) Молдова, 278000 г. Бендеры, ул.  
 Московская 21.  
 (54) См. стр. 38  
 (59) Черно-белый  
 (51)(57) 25

(15) 20.06.1994 (11) 129  
 (18) 5.05.2000  
 (30)\* 135546, 5.05.1991, SU (21) 000933  
 (10)\* 104830, SU (22) 25.03.1994  
 (73) ПРОИЗВОДСТВЕННО-КОММЕРЧЕСКАЯ  
 АССОЦИАЦИЯ ВИНОГРАДАРСТВА И  
 ВИНОДЕЛИЯ "ДАЧИЯ-ФЕНИКС", МД  
 (77) Молдова, 277012 Кишинев, б-р Штефана  
 Великого 162.  
 (54) См. стр. 38  
 (59) Черно-белый  
 (51)(57) 1,2,7,31,32,33,35,42

(15) 20.06.1994 (11) 130  
 (18) 17.01.1998  
 (30)\* 431, 18.06.1928, SU (21) 000617  
 (10)\* 947, SU (22) 15.12.1994  
 (73) AKTIEBOLAGET ELECTROLUX,  
 STOCKHOLM, SE.  
 (77) Luxbacken I, S-105 45, Stockholm,  
 (Швеция)  
 (54) См. стр. 38  
 (59) Черно-белый  
 (51)(57) 1,2,3,4,5,6,7,8,9,11,12,17,19,21,22,28

(15) 20.06.1994 (11) 131  
 (18) 17.01.1998  
 (30)\* 532, 18.06.1928, SU (21) 000612  
 (10)\* 7302, SU (22) 22.11.1993  
 (73) AKTIEBOLAGET ELECTROLUX,  
 STOCKHOLM, SE  
 (77) Luxbacken I, S-105 45 Stockholm,  
 (Швеция)  
 (54) См. стр. 39  
 (59) Черно-белый  
 (51)(57) 7,9,11

(15) 20.06.1994 (11) 142  
 (18) 16.03.2000  
 (30)\* 119878, 16.03.1990, SU (21) 000737  
 (10)\* 91941, SU (22) 11.01.1994  
 (73) KUKJE CORPORATION, KR  
 (77) 360-1 An - Dong, Kim - Hae City, Kyung -  
 Nam, (Южная Корея)  
 (54) См. стр. 39  
 (59) Черно-белый  
 (51)(57) 25

(15) 20.06.1994 (11) 143  
 (18) 19.03.2001  
 (30)\* 133338, 19.03.1991, SU (21) 000720  
 (10)\* 99840, SU (22) 5.01.1994  
 (73) GULF INTERNATIONAL LUBRICANTS LTD., HAMILTON, BM  
 (77) 41 Cedar Avenue, Hamilton 5-24, (Бермудские Острова)  
 (54) См. стр. 40  
 (59) Черно-белый  
 (51)(57) 4

(15) 20.06.1994 (11) 144  
 (18) 24.08.2002  
 (30)\* 95099, 24.08.1982, SU (21) 000735  
 (10)\* 72983, SU (22) 11.01.1994  
 (73) KABUSHIKI KAISHA HATTORI SEIKO (also trading as SEIKO CORPORATION), TOKYO, JP  
 (77) 5-11 Ginza - 4 - chome, Chuo-ku, Tokyo, (Япония)  
 (54) См. стр. 40  
 (59) Черно-белый  
 (51)(57) 28

(15) 20.06.1994 (11) 145  
 (18) 21.06.2001  
 (30)\* 138567, 21.06.1991, SU (21) 000729  
 (10)\* 102901, SU (22) 5.01.1994  
 (73) KABUSHIKI KAISHA HATTORI SEIKO (also trading as SEIKO CORPORATION), TOKYO, JP  
 (77) 5-11 Ginza - 4 - chome, Chuo-ku, Tokyo, (Япония)  
 (54) См. стр. 40  
 (59) Черно-белый  
 (51)(57) 14

(15) 20.06.1994 (11) 146  
 (18) 19.03.2001  
 (30)\* 133138, 19.03.1991, SU (21) 000719  
 (10)\* 99977, SU (22) 5.01.1994  
 (73) GULF INTERNATIONAL LUBRICANTS LTD, HAMILTON, BM  
 (77) 41 Cedar Avenue Hamilton 5-24, (Бермудские Острова)  
 (54) См. стр. 40  
 (59) Товарный знак охраняется в синем, белом, оранжевом цветовом сочетании  
 (51)(57) 4

(15) 20.06.1994 (11) 147  
 (18) 5.09.1995  
 (30)\* 102484, 5.09.1985, SU (21) 000732  
 (10)\* 79201, SU (22) 5.01.1994  
 (73) KABUSHIKI KAISHA HATTORI SEIKO (also trading as Seiko Corporation), Tokyo, JP  
 (77) 5-11 Ginza - 4 - chome, Chuo-ku, Tokyo,

(Япония)  
 (54) См. стр. 40  
 (59) Черно-белый  
 (51)(57) 14

(15) 20.06.1994 (11) 148  
 (18) 6.06.2000  
 (30)\* 122986, 6.06.1990, SU (21) 000730  
 (10)\* 94124, SU (22) 5.01.1994  
 (73) KABUSHIKI KAISHA HATTORI SEIKO (also trading as SEIKO CORPORATION), TOKYO, JP  
 (77) 5-11 Ginza - 4 - chome, Chuo-ku, Tokyo, (Япония)  
 (54) См. стр. 41  
 (59) Черно-белый  
 (51)(57) 14

(15) 20.06.1994 (11) 149  
 (18) 22.12.1996  
 (30)\* 105425, 22.12.1986, SU (21) 000733  
 (10)\* 81312, SU (22) 5.01.1994  
 (73) MAZDA MOTOR CORPORATION, AKI-GUN, HIROSHIMA-KEN, JP  
 (77) 3-1 Shinchu, Fuchu-Cho, Aki-Gun, Hiroshima-ken, (Япония)  
 (54) См. стр. 41  
 (59) Черно-белый  
 (51)(57) 37

(15) 20.06.1994 (11) 150  
 (18) 22.10.1997  
 (30)\* 107370, 22.10.1987, SU (21) 000731  
 (10)\* 83098, SU (22) 5.01.1994  
 (73) KABUSHIKI KAISHA HATTORI SEIKO (also trading as SEIKO CORPORATION), TOKYO, JP  
 (77) 5-11 Ginza - 4 - chome, Chuo-ku, Tokyo, (Япония)  
 (54) См. стр. 41  
 (59) Черно-белый  
 (51)(57) 14

(15) 7.06.1994 (11) 152  
 (18) 27.08.1998  
 (30)\* 51218, 27.08.1968, SU (21) 000167  
 (10)\* 37616, SU (22) 24.08.1993  
 (73) WOLVERINE WORLD WIDE INC, Корпорация Штата MICHIGAN, US  
 (77) 9341 Courtland Drive N.E. Rockford, Michigan 49351, (США)  
 (54) См. стр. 39  
 (59) Черно-белый  
 (51)(57) 25

(15) 8.06.1994 (11) 153  
 (18) 11.12.2000

(30)\* 129390, 11.12.1990, SU (21) 000523  
 (10)\* 98379, SU (22) 19.01.1994  
 (73) GRUNER HAMBURG JAHR AG & CO.,  
 HAMBURG, DE  
 (77) Am Baumwall 11, D - 20459 Hamburg,  
 (Германия)  
 (54) См. стр. 41  
 (59) Черно-белый  
 (51)(57) 16

(15) 23.06.1994 (11) 154  
 (18) 16.12.1994  
 (30)\* 70455, 16.12.1974, SU (21) 000386  
 (10)\* 52997, SU (22) 26.11.1993  
 (73) MOBIL OIL CORPORATION, NEWYORK, US  
 (77) 3225 Callows Road, Fairfax, Virginia 22037,  
 (США)  
 (54) См. стр. 41  
 (59) Черно-белый  
 (51)(57) 4

(15) 7.06.1994 (11) 155  
 (18) 2.11.2000  
 (30)\* 128020, 2.11.1990, SU (21) 000381  
 (10)\* 97323, SU (22) 26.11.1993  
 (73) ARDATH TOBACCO COMPANY LIM-  
 ITED, LONDON, GB  
 (77) Windsor House 50 Victoria Street London  
 SW1H 0NL, (Англия)  
 (54) См. стр. 42  
 (59) Черно-белый  
 (51)(57) 34

(15) 21.06.1994 (11) 159  
 (18) 19.04.2001  
 (30)\* 134705, 19.04.1991, SU (21) 000385  
 (10)\* 100656, SU (22) 26.11.1993  
 (73) THE BVD LICENSING CORPORATION, US  
 (77) One Fruit of the Loom Drive, P.O. Box  
 90015 Bowling Green, Kentucky 42102-9015,  
 (США)  
 (54) См. стр. 42  
 (59) Черно-белый  
 (51)(57) 25  
 (58) Обозначение "R" не является предметом  
 самостоятельной правовой охраны.

(15) 23.06.1994 (11) 160  
 (18) 24.11.1998  
 (30)\* 84937, 24.11.1978, SU (21) 000384  
 (10)\* 64396, SU (22) 26.11.1993  
 (73) FRUIT OF THE LOOM INC., US  
 (77) One Fruit of the Loom Drive, P.O. Box  
 90015 Bowling Green, Kentucky 42102-9015,  
 (США)  
 (54) См. стр. 42  
 (59) Черно-белый  
 (51)(57) 25

(15) 21.06.1994 (11) 167  
 (18) 17.08.1995  
 (30)\* 42994, 17.08.1965, SU (21) 000980  
 (10)\* 30877, SU (22) 15.11.1993  
 (73) SHELL INTERNATIONAL PETROLEUM  
 COMPANY LIMITED, LONDON, GB  
 (77) P.O. Box 662 London SE1 7NE (Англия)  
 (54) См. стр. 42  
 (59) Черно-белый  
 (51)(57) 4

(15) 21.06.1994 (11) 168  
 (18) 17.08.1995  
 (30)\* 42993, 17.08.1965, SU (21) 000979  
 (10)\* 30904, SU (22) 15.11.1993  
 (73) SHELL INTERNATIONAL PETROLEUM  
 COMPANY LIMITED, LONDON, GB  
 (77) P.O. Box 662 London SE1 7NE, (Англия)  
 (54) См. стр. 43  
 (59) Черно-белый  
 (51)(57) 4

(15) 21.06.1994 (11) 169  
 (18) 17.08.1995  
 (30)\* 42963, 17.08.1965, SU (21) 000978  
 (10)\* 30814, SU (22) 15.11.1993  
 (73) SHELL INTERNATIONAL PETROLEUM  
 COMPANY LIMITED, LONDON, GB  
 (77) P.O. Box 662 London SE1 7NE, (Англия)  
 (54) См. стр. 43  
 (59) Черно-белый  
 (51)(57) 4

(15) 21.06.1994 (11) 170  
 (18) 17.08.1995  
 (30)\* 42995, 17.08.1965, SU (21) 000977  
 (10)\* 30878, SU (22) 15.11.1993  
 (73) SHELL INTERNATIONAL PETROLEUM  
 COMPANY LIMITED, LONDON, GB  
 (77) P.O. Box 662 London SE1 7NE, (Англия)  
 (54) См. стр. 43  
 (59) Черно-белый  
 (51)(57) 4

(15) 21.06.1994 (11) 171  
 (18) 17.08.1995  
 (30)\* 42999, 17.08.1965, SU (21) 000976  
 (10)\* 30881, SU (22) 12.11.1993  
 (73) SHELL INTERNATIONAL PETROLEUM  
 COMPANY LIMITED, LONDON, GB  
 (77) P.O. Box 662 London SE1 7NE, (Англия)  
 (54) См. стр. 43  
 (59) Черно-белый  
 (51)(57) 4

(15) 21.06.1994 (11) 172  
 (18) 17.08.1995  
 (30)\* 42927, 17.08.1965, SU (21) 000975  
 (10)\* 30799, SU (22) 12.11.1993  
 (73) SHELL INTERNATIONAL PETROLEUM  
 COMPANY LIMITED, LONDON, GB  
 (77) P.O. Вох 662 London SE1 7NE, (Англия)  
 (54) См. стр. 43  
 (59) Черно-белый  
 (51)(57) 4

(15) 21.06.1994 (11) 184  
 (18) 18.09.1995  
 (30)\* 102525, 18.09.1985, SU (21) 000985  
 (10)\* 78851, SU (22) 15.11.1993  
 (73) SHELL INTERNATIONAL PETROLEUM  
 COMPANY LIMITED, LONDON, GB  
 (77) P.O. Вох 662 London SE1 7NE, (Англия)  
 (54) См. стр. 44  
 (59) Черно-белый  
 (51)(57) 4

(15) 21.06.1994 (11) 173  
 (18) 18.08.1995  
 (30)\* 42936, 18.08.1985, SU (21) 000974  
 (10)\* 30842, SU (22) 12.11.1993  
 (73) SHELL INTERNATIONAL PETROLEUM  
 COMPANY LIMITED, LONDON, GB  
 (77) P.O. Вох 662 London SE1 7NE, (Англия)  
 (54) См. стр. 43  
 (59) Черно-белый  
 (51)(57) 4

(15) 21.06.1994 (11) 185  
 (18) 17.08.1995  
 (30)\* 42961, 17.08.1965, SU (21) 000982  
 (10)\* 30812, SU (22) 15.11.1993  
 (73) SHELL INTERNATIONAL PETROLEUM  
 COMPANY LIMITED, LONDON, GB  
 (77) P.O. Вох 662 London SE1 7NE, (Англия)  
 (54) См. стр. 45  
 (59) Черно-белый  
 (51)(57) 4

(15) 21.06.1994 (11) 174  
 (18) 18.08.1995  
 (30)\* 102548, 18.08.1985, SU (21) 000973  
 (10)\* 78893, SU (22) 12.11.1993  
 (73) SHELL INTERNATIONAL PETROLEUM  
 COMPANY LIMITED, LONDON, GB  
 (77) P.O. Вох 662 London SE1 7NE, (Англия)  
 (54) См. стр. 44  
 (59) Черно-белый  
 (51)(57) 4

(15) 21.06.1994 (11) 186  
 (18) 17.08.1995  
 (30)\* 42921, 17.08.1965, SU (21) 000983  
 (10)\* 30797, SU (22) 15.11.1993  
 (73) SHELL INTERNATIONAL PETROLEUM  
 COMPANY LIMITED, LONDON, GB  
 (77) P.O. Вох 662 London SE1 7NE, (Англия)  
 (54) См. стр. 44  
 (59) Черно-белый  
 (51)(57) 4

(15) 21.06.1994 (11) 182  
 (18) 17.08.1995  
 (30)\* 42964, 17.08.1965, SU (21) 000972  
 (10)\* 30859, SU (22) 12.11.1993  
 (73) SHELL INTERNATIONAL PETROLEUM  
 COMPANY LIMITED, LONDON, GB  
 (77) P.O. Вох 662 London SE1 7NE, (Англия)  
 (54) См. стр. 44  
 (59) Черно-белый  
 (51)(57) 4

(15) 21.06.1994 (11) 187  
 (18) 17.08.1995  
 (30)\* 42918, 17.08.1965, SU (21) 000984  
 (10)\* 30831, SU (22) 15.11.1993  
 (73) SHELL INTERNATIONAL PETROLEUM  
 COMPANY LIMITED, LONDON, GB  
 (77) P.O. Вох 662 London SE1 7NE, (Англия)  
 (54) См. стр. 45  
 (59) Черно-белый  
 (51)(57) 4

(15) 21.06.1994 (11) 183  
 (18) 17.08.1995  
 (30)\* 42924, 17.08.1965, SU (21) 000971  
 (10)\* 30836, SU (22) 12.11.1993  
 (73) SHELL INTERNATIONAL PETROLEUM  
 COMPANY LIMITED, LONDON, GB  
 (77) P.O. Вох 662 London SE1 7NE, (Англия)  
 (54) См. стр. 44  
 (59) Черно-белый  
 (51)(57) 4

(15) 21.06.1994 (11) 188  
 (18) 17.08.1995  
 (30)\* 42957a, 17.08.1965, SU (21) 000985  
 (10)\* 30854, SU (22) 15.11.1993  
 (73) SHELL INTERNATIONAL PETROLEUM  
 COMPANY LIMITED, LONDON, GB  
 (77) P.O. Вох 662 London SE1 7NE, (Англия)  
 (54) См. стр. 45  
 (59) Черно-белый  
 (51)(57) 4

(15) 21.06.1994 (11) 189  
 (18) 17.08.1995  
 (30)\* 42959, 17.08.1965, SU (21) 000986  
 (10)\* 30856, SU (22) 15.11.1993  
 (73) SHELL INTERNATIONAL PETROLEUM  
 COMPANY LIMITED, LONDON, GB  
 (77) P.O. Box 662 London SE1 7NE, (Англия)  
 (54) См. стр. 45  
 (59) Черно-белый  
 (51)(57) 4

(15) 21.06.1994 (11) 190  
 (18) 17.08.1995  
 (30)\* 42962, 17.08.1965, SU (21) 000988  
 (10)\* 30813, SU (22) 17.11.1993  
 (73) SHELL INTERNATIONAL PETROLEUM  
 COMPANY LIMITED, LONDON, GB  
 (77) P.O. Box 662 London SE1 7NE, (Англия)  
 (54) См. стр. 45  
 (59) Черно-белый  
 (51)(57) 4

(15) 21.06.1994 (11) 191  
 (18) 17.08.1995  
 (30)\* 42938, 17.08.1965, SU (21) 000989  
 (10)\* 30844, SU (22) 17.11.1993  
 (73) SHELL INTERNATIONAL PETROLEUM  
 COMPANY LIMITED, LONDON, GB  
 (77) P.O. Box 662 London SE1 7NE, (Англия)  
 (54) См. стр. 45  
 (59) Черно-белый  
 (51)(57) 4

(15) 21.06.1994 (11) 192  
 (18) 17.08.1995  
 (30)\* 42998, 17.08.1965, SU (21) 000990  
 (10)\* 30880, SU (22) 17.11.1993  
 (73) SHELL INTERNATIONAL PETROLEUM  
 COMPANY LIMITED, LONDON, GB  
 (77) P.O. Box 662 London SE1 7NE, (Англия)  
 (54) См. стр. 45  
 (59) Черно-белый  
 (51)(57) 4

(15) 21.06.1994 (11) 193  
 (18) 12.11.1996  
 (30)\* 459448, 12.11.1966, SU (21) 000526  
 (10)\* 33551, SU (22) 19.01.1994  
 (73) WACKER WERKE GMBH & CO., KG,  
 MUNCHEN, DL  
 (77) Preussenstrasse 41, 80809 Munchen,  
 (Германия)  
 (54) См. стр. 46  
 (59) Черно-белый  
 (51)(57) 7,9

(15) 21.06.1994 (11) 194  
 (18) 17.08.1995  
 (30)\* 42940, 17.08.1965, SU (21) 000987  
 (10)\* 30846, SU (22) 17.11.1993  
 (73) SHELL INTERNATIONAL PETROLEUM  
 COMPANY LIMITED, LONDON, GB  
 (77) P.O. Box 662 London SE1 7NE, (Англия)  
 (54) См. стр. 46  
 (59) Черно-белый  
 (51)(57) 4

(15) 21.06.1994 (11) 195  
 (18) 24.11.2001  
 (30)\* 144917, 24.10.1991, SU (21) 001187  
 (10)\* 108712, SU (22) 4.04.1994  
 (73) MITA INDUSTRIAL CO., LTD, OSAKA, JP  
 (77) No. 2-28, 1-Chome, Tamatsukuri Chuo-ku  
 Osaka, (Япония)  
 (54) См. стр. 46  
 (59) Черно-белый  
 (51)(57) 35,37,42

(15) 21.06.1994 (11) 200  
 (18) 5.09.2000  
 (30)\* 126102, 5.09.1990, SU (21) 000562  
 (10)\* 96099, SU (22) 1.02.1994  
 (73) RIVITA COMPANY LTD, LONDON, GB  
 (77) Weston Centre, Bowater Centre 68  
 Knidhtsbrige, London SW1X 7LA, (Англия)  
 (54) См. стр. 47  
 (59) Черно-белый  
 (51)(57) 30

(15) 21.06.1994 (11) 201  
 (18) 12.12.2000  
 (30)\* 129159, 12.12.1990, SU (21) 000563  
 (10)\* 98100, SU (22) 13.01.1994  
 (73) L'OREAL, SOCIETE ANONYME, PARIS, FR  
 (77) 14 rue Royale, 75008 Paris, (Франция)  
 (54) См. стр. 47  
 (59) Черно-белый  
 (51)(57) 3

(15) 21.06.1994 (11) 202  
 (18) 11.01.1994  
 (30)\* 111103, 11.01.1989, SU (21) 000564  
 (10)\* 86328, SU (22) 13.01.1994  
 (73) L'OREAL, SOCIETE ANONYME, PARIS, FR  
 (77) 14 rue Royale, 75008 Paris, (Франция)  
 (54) См. стр. 47  
 (59) Черно-белый  
 (51)(57) 3

(15) 21.06.1994 (11) 203  
 (18) 12.12.2000

(30)\* 129499, 12.12.1990, SU (21) 000559  
 (10)\* 98389, SU (22) 13.01.1994  
 (73) L'OREAL, SOCIETE ANONYME, PARIS, FR  
 (77) 14 rue Royale, 75008 Paris, (Франция)  
 (54) См. стр. 47  
 (59) Черно-белый  
 (51)(57) 3

(15) 21.06.1994 (11) 204  
 (18) 3.11.1997  
 (30)\* 107456, 3.11.1987, SU (21) 000557  
 (10)\* 83306, SU (22) 13.01.1994  
 (73) SOCIETE D'ETUDES SCIENTIFIQUES  
 et INDUSTRIELLES de L'ILI-DE-  
 FRANCE, PARIS, FR  
 (77) 46 boulevard de Latour-Mauborg, 75340  
 Paris Cedex 07, (Франция)  
 (54) См. стр. 47  
 (59) Черно-белый  
 (51)(57) 5

(15) 21.06.1994 (11) 205  
 (18) 12.12.2000  
 (30)\* 129166, 12.12.1990, SU (21) 000497  
 (10)\* 98105, SU (22) 26.01.1994  
 (73) L'OREAL, SOCIETE ANONYME, PARIS, FR  
 (77) 14 rue Royale, 75008 Paris, (Франция)  
 (54) См. стр. 47  
 (59) Черно-белый  
 (51)(57) 3

(15) 21.06.1994 (11) 206  
 (18) 12.12.2000  
 (30)\* 129418, 12.12.1990, SU (21) 000493  
 (10)\* 98124, SU (22) 26.01.1994  
 (73) L'OREAL, SOCIETE ANONYME, PARIS, FR  
 (77) 14 rue Royale, 75008 Paris, (Франция)  
 (54) См. стр. 47  
 (59) Черно-белый  
 (51)(57) 3

(15) 21.06.1994 (11) 207  
 (18) 12.12.2000  
 (30)\* 129417, 12.12.1990, SU (21) 000492  
 (10)\* 98123, SU (22) 26.01.1994  
 (73) L'OREAL, SOCIETE ANONYME, PARIS, FR  
 (77) 14 rue Royale, 75008 Paris, (Франция)  
 (54) См. стр. 48  
 (59) Черно-белый  
 (51)(57) 3

(15) 21.06.1994 (11) 208  
 (18) 12.12.2000  
 (30)\* 129161, 12.12.1990, SU (21) 000491  
 (10)\* 98030, SU (22) 26.01.1994  
 (73) L'OREAL, SOCIETE ANONYME, PARIS, FR

(77) 14 rue Royale, 75008 Paris, (Франция)  
 (54) См. стр. 48  
 (59) Черно-белый  
 (51)(57) 3

(15) 29.06.1994 (11) 209  
 (18) 15.10.2000  
 (30)\* 127377, 15.10.1990, SU (21) 000489  
 (10)\* 96875, SU (22) 26.01.1994  
 (73) L'OREAL, SOCIETE ANONYME, PARIS, FR  
 (77) 14 rue Royale, 75008 Paris, (Франция)  
 (54) См. стр. 48  
 (59) Черно-белый  
 (51)(57) 3

(15) 29.06.1994 (11) 210  
 (18) 6.11.1995  
 (30)\* 73931, 6.11.1975, SU (21) 000570  
 (10)\* 55800, SU (22) 1.02.1994  
 (73) L'OREAL, SOCIETE ANONYME, PARIS, FR  
 (77) 14 rue Royale, 75008 Paris, (Франция)  
 (54) См. стр. 48  
 (59) Черно-белый  
 (51)(57) 3

(15) 29.06.1994 (11) 211  
 (18) 29.12.2002  
 (30)\* 63991, 29.12.1972, SU (21) 000560  
 (10)\* 47449, SU (22) 13.01.1994  
 (73) L'OREAL, SOCIETE ANONYME, PARIS, FR  
 (77) 14 rue Royale, 75008 Paris, (Франция)  
 (54) См. стр. 49  
 (59) Черно-белый  
 (51)(57) 3

(15) 29.06.1994 (11) 212  
 (18) 28.11.2000  
 (30)\* 128790, 28.11.1990, SU (21) 000558  
 (10)\* 97310, SU (22) 13.01.1994  
 (73) L'OREAL, SOCIETE ANONYME, PARIS, FR  
 (77) 14 rue Royale, 75008 Paris, (Франция)  
 (54) См. стр. 49  
 (59) Черно-белый  
 (51)(57) 3

(15) 29.06.1994 (11) 213  
 (18) 12.12.2000  
 (30)\* 129168, 12.12.1990, SU (21) 000553  
 (10)\* 98107, SU (22) 11.01.1994  
 (73) L'OREAL, SOCIETE ANONYME, PARIS, FR  
 (77) 14 rue Royale, 75008 Paris, (Франция)  
 (54) См. стр. 49  
 (59) Черно-белый  
 (51)(57) 3

(15) 29.06.1994 (11) 214  
 (18) 12.12.2000  
 (30)\* 129160, 12.12.1990, SU (21) 000552  
 (10)\* 98101, SU (22) 11.01.1994  
 (73) L'OREAL, SOCIETE ANONYME, PARIS, FR  
 (77) 14 rue Royale, 75008 Paris, (Франция)  
 (54) См. стр. 49  
 (59) Черно-белый  
 (51)(57) 3

(15) 29.06.1994 (11) 215  
 (18) 12.12.2000  
 (30)\* 129171, 12.12.1990, SU (21) 000551  
 (10)\* 98110, SU (22) 11.01.1994  
 (73) L'OREAL, SOCIETE ANONYME, PARIS, FR  
 (77) 14 rue Royale, 75008 Paris, (Франция)  
 (54) См. стр. 49  
 (59) Черно-белый  
 (51)(57) 3

(15) 29.06.1994 (11) 216  
 (18) 12.12.2000  
 (30)\* 129162, 12.12.1990, SU (21) 000549  
 (10)\* 98102, SU (22) 11.01.1994  
 (73) L'OREAL, SOCIETE ANONYME, PARIS, FR  
 (77) 14 rue Royale, 75008 Paris, (Франция)  
 (54) См. стр. 49  
 (59) Черно-белый  
 (51)(57) 3

(15) 29.06.1994 (11) 217  
 (18) 12.12.2000  
 (30)\* 129416, 12.12.1990, SU (21) 000504  
 (10)\* 98122, SU (22) 26.01.1994  
 (73) L'OREAL, SOCIETE ANONYME, PARIS, FR  
 (77) 14 rue Royale, 75008 Paris, (Франция)  
 (54) См. стр. 50  
 (59) Черно-белый  
 (51)(57) 3

(15) 29.06.1994 (11) 218  
 (18) 12.12.2000  
 (30)\* 129163, 12.12.1990, SU (21) 000500  
 (10)\* 98103, SU (22) 26.01.1994  
 (73) L'OREAL, SOCIETE ANONYME, PARIS, FR  
 (77) 14 rue Royale, 75008 Paris, (Франция)  
 (54) См. стр. 50  
 (59) Черно-белый  
 (51)(57) 3

(15) 29.06.1994 (11) 219  
 (18) 12.12.2000  
 (30)\* 129500, 12.12.1990, SU (21) 000499  
 (10)\* 98390, SU (22) 26.01.1994  
 (73) L'OREAL, SOCIETE ANONYME, PARIS, FR

(77) 14 rue Royale, 75008 Paris, (Франция)  
 (54) См. стр. 50  
 (59) Черно-белый  
 (51)(57) 3

(15) 29.06.1994 (11) 220  
 (18) 12.12.2000  
 (30)\* 129158, 12.12.1990, SU (21) 000495  
 (10)\* 98099, SU (22) 26.01.1994  
 (73) L'OREAL, SOCIETE ANONYME, PARIS, FR  
 (77) 14 rue Royale, 75008 Paris, (Франция)  
 (54) См. стр. 50  
 (59) Черно-белый  
 (51)(57) 3

(15) 23.06.1994 (11) 221  
 (18) 6.06.2002  
 (30)\* 94431, 8.06.1982, SU (21) 000396  
 (10)\* 72367, SU (22) 3.12.1993  
 (73) CPC INTERNATIONAL INC., Штат  
 NEW JERSEY, US  
 (77) P.O. Box 8000, Intenational Plaza  
 Englewood Cliffs, New Jersey 07632, (США)  
 (54) См. стр. 50  
 (59) Черно-белый  
 (51)(57) 29,30

(15) 23.06.1994 (11) 222  
 (18) 27.02.1998  
 (30)\* 82670, 27.02.1978, SU (21) 000579  
 (10)\* 63095, SU (22) 18.11.1993  
 (73) RHONE-POULENCAGROCHIMIE, LYON, FR  
 (77) 14-20, rue Pierre Baizet, 69009 Lyon,  
 (Франция)  
 (54) См. стр. 50  
 (59) Черно-белый  
 (51)(57) 5

(15) 23.06.1994 (11) 223  
 (18) 18.09.1996  
 (30)\* 104819, 18.09.1986, SU (21) 000580  
 (10)\* 80982, SU (22) 18.11.1993  
 (73) RHONE-POULENCAGROCHIMIE, LYON, FR  
 (77) 14-20, rue Pierre Baizet, 69009 Lyon,  
 (Франция)  
 (54) См. стр. 51  
 (59) Черно-белый  
 (51)(57) 5

(15) 23.06.1994 (11) 224  
 (18) 23.05.1996  
 (30)\* 104169, 23.05.1986, SU (21) 000583  
 (10)\* 80158, SU (22) 18.11.1993  
 (73) RHONE-POULENCAGROCHIMIE, LYON, FR  
 (77) 14-20, rue Pierre Baizet, 69009 Lyon,

(Франція)  
 (54) См. стр. 51  
 (59) Черно-белый  
 (51)(57) 5

(15) 24.06.1994 (11) 225  
 (18) 8.05.1996  
 (30)\*104038, 8.05.1986, SU (21) 000585  
 (10)\*80147, SU (22) 18.11.1993  
 (73) RHONE-POULENCAGROCHIMIE, LYON, FR  
 (77) 14-20, rue Pierre Baizet, 69009 Lyon,  
 (Франція)  
 (54) См. стр. 51  
 (59) Черно-белый  
 (51)(57) 5

(15) 23.06.1994 (11) 227  
 (18) 21.12.1999  
 (30)\*117181, 21.12.1989, SU (21) 000590  
 (10)\*90402, SU (22) 18.11.1993  
 (73) RHONE-POULENCAGROCHIMIE, LYON, FR  
 (77) 14-20, rue Pierre Baizet, 69009 Lyon,  
 (Франція)  
 (54) См. стр. 51  
 (59) Черно-белый  
 (51)(57) 5

(15) 23.06.1994 (11) 228  
 (18) 6.09.2001  
 (30)\*142256, 6.09.1991, SU (21) 000595  
 (10)\*107141, SU (22) 18.11.1993  
 (73) RHONE-POULENCAGROCHIMIE, LYON, FR  
 (77) 14-20, rue Pierre Baizet, 69009 Lyon,  
 (Франція)  
 (54) См. стр. 51  
 (59) Черно-белый  
 (51)(57) 1, 5

(15) 29.06.1994 (11) 229  
 (18) 23.10.2004  
 (30)\*69935, 23.10.1974, SU (21) 000372  
 (10)\*52243, SU (22) 15.11.1993  
 (73) MOBIL OIL CORPORATION, NEWYORK, US  
 (77) 3225 Gallows Road Fairfax, Virginia 22037  
 (США)  
 (54) См. стр. 51  
 (59) Черно-белый  
 (51)(57) 4

(15) 29.06.1994 (11) 230  
 (18) 23.10.2004  
 (30)\*69938, 23.10.1974, SU (21) 000371  
 (10)\*52469, SU (22) 15.11.1993  
 (73) MOBIL OIL CORPORATION, NEWYORK, US  
 (77) 3225 Gallows Road Fairfax, Virginia 22037

(США)  
 (54) См. стр. 52  
 (59) Черно-белый  
 (51)(57) 4

(15) 29.06.1994 (11) 231  
 (18) 23.10.2004  
 (30)\*69937, 23.10.1974, SU (21) 000370  
 (10)\*52698, SU (22) 15.11.1993  
 (73) MOBIL OIL CORPORATION, NEWYORK, US  
 (77) 3225 Gallows Road Fairfax, Virginia 22037,  
 (США)  
 (54) См. стр. 52  
 (59) Черно-белый  
 (51)(57) 4

(15) 29.06.1994 (11) 232  
 (18) 23.10.2004  
 (30)\*69957, 23.10.1974, SU (21) 000369  
 (10)\*52486, SU (22) 15.11.1993  
 (73) MOBIL OIL CORPORATION, NEWYORK, US  
 (77) 3225 Gallows Road Fairfax, Virginia 22037  
 (США)  
 (54) См. стр. 52  
 (59) Черно-белый  
 (51)(57) 4

(15) 13.07.1994 (11) 233  
 (18) 12.12.2000  
 (30)\*129169, 12.12.1990, SU (21) 000494  
 (10)\*98108, SU (22) 26.01.1994  
 (73) L'OREAL, SOCIETE ANONYME, PARIS, FR  
 (77) 14 rue Royale 75008 Paris, (Франція)  
 (54) См. стр. 52  
 (59) Черно-белый  
 (51)(57) 3

(15) 29.06.1994 (11) 236  
 (18) 6.02.1995  
 (30)\*101050, 6.02.1985, SU (21) 000503  
 (10)\*78560, SU (22) 26.01.1994  
 (73) L'OREAL, SOCIETE ANONYME, PARIS, FR  
 (77) 14 rue Royale 75008 Paris, (Франція)  
 (54) См. стр. 52  
 (59) Черно-белый  
 (51)(57) 3

(15) 29.06.1994 (11) 237  
 (18) 21.03.1999  
 (30)\*112131, 21.03.1989, SU (21) 000550  
 (10)\*89073, SU (22) 11.01.1993  
 (73) EASTMAN KODAK, COMPANY, ROCH-  
 ESTER, Корпорация Штата NEW YORK  
 (77) 343 State Street, Rochester, NY 14650,  
 (США)

(54) См. стр. 53  
 (59) Черно-белый  
 (51)(57) 10

(15) 29.06.1994 (11) 238  
 (18) 20.08.1998  
 (30)\*51179, 20.08.1968, SU (21) 000554  
 (10)\*37686, SU (22) 11.01.1994  
 (73) PORTEX LIMITED, LONDON, GB  
 (77) 765 Finchley Road, London, NW 11 8DS,  
 (Англия)  
 (54) См. стр. 53  
 (59) Черно-белый  
 (51)(57) 10

(15) 29.06.1994 (11) 239  
 (18) 20.12.1995  
 (30)\*43752, 20.12.1965, SU (21) 000569  
 (10)\*31582, SU (22) 1.02.1994  
 (73) SCHWEPPE, INTERNATIONAL LIMITED, GB  
 (77) 25 Berkeley Square, London, W1X 6HT,  
 (Англия)  
 (54) См. стр. 53  
 (59) Черно-белый  
 (51)(57) 32

(15) 5.07.1994 (11) 240  
 (18) 17.02.1998  
 (30)\*108199, 17.02.1988, SU (21) 000568  
 (10)\*83825, SU (22) 1.02.1994  
 (73) AMERICAN TELEPHONE & TELE-  
 GRAPH COMPANY, Корпорация штата  
 NEW YORK, US  
 (77) 32 Avenue of the Americas, New-York, New-  
 York 10013-2412, (США)  
 (54) См. стр. 53  
 (59) Черно-белый  
 (51)(57) 9  
 (58) Слово "Electric" не является предметом  
 самостоятельной правовой охраны.

(15) 29.06.1994 (11) 241  
 (18) 12.12.2000  
 (30)\*129412, 12.12.1990, SU (21) 000490  
 (10)\*98385, SU (22) 26.01.1994  
 (73) L'OREAL, SOCIETE ANONYME, PARIS, FR  
 (77) 14 rue Royale 75008 Paris, (Франция)  
 (54) См. стр. 53  
 (59) Черно-белый  
 (51)(57) 3

(15) 29.06.1994 (11) 242  
 (18) 12.12.2000  
 (30)\*129167, 12.12.1990, SU (21) 000498  
 (10)\*98106, SU (22) 26.01.1994  
 (73) L'OREAL, SOCIETE ANONYME, PARIS, FR

(77) 14 rue Royale 75008 Paris, (Франция)  
 (54) См. стр. 54  
 (59) Черно-белый  
 (51)(57) 3

(15) 29.06.1994 (11) 243  
 (18) 15.10.2000  
 (30)\*127299, 15.10.1990, SU (21) 000502  
 (10)\*96856, SU (22) 26.01.1994  
 (73) L'OREAL, SOCIETE ANONYME, PARIS, FR  
 (77) 14 rue Royale 75008 Paris, (Франция)  
 (54) См. стр. 54  
 (59) Черно-белый  
 (51)(57) 3

(15) 29.06.1994 (11) 244  
 (18) 28.04.2000  
 (30)\*121646, 28.04.1990, SU (21) 000505  
 (10)\*103564, SU (22) 26.01.1994  
 (73) AMERICAN TELEPHONE & TELEGRAPH  
 COMPANY, Корпорация штата NEW-YORK, US  
 (77) 32 Avenue of the Americas, New-York, New-  
 York 10013-2412, (США)  
 (54) См. стр. 54  
 (59) Черно-белый  
 (51)(57) 14

(15) 29.06.1994 (11) 245  
 (18) 17.07.2001  
 (30)\*139943, 17.07.1991, SU (21) 000506  
 (10)\*104077, SU (22) 26.01.1994  
 (73) AMERICAN TELEPHONE & TELEGRAPH  
 COMPANY, Корпорация штата NEW-YORK, US  
 (77) 32 Avenue of the Americas, New-York, New-  
 York 10013-2412, (США)  
 (54) См. стр. 54  
 (59) Черно-белый  
 (51)(57) 9

(15) 23.06.1994 (11) 246  
 (18) 22.08.2000  
 (30)\*125473, 22.08.1990, SU (21) 001252  
 (10)\*95573, SU (22) 28.03.1994  
 (73) HENKEL KOMMANDITGESSELLSCHAFT  
 AUF AKTIEN, DUSSELDORF, DE  
 (77) Henkelstrasse 67, D-40191, Dusseldorf  
 (Германия)  
 (54) См. стр. 54  
 (59) Черно-белый  
 (51)(57) 3

(15) 23.06.1994 (11) 247  
 (18) 22.08.2000  
 (30)\*125476, 22.08.1990, SU (21) 001253  
 (10)\*95576, SU (22) 28.03.1994

- (73) HENKEL KOMMANDIIGESSELLSCHAFT  
AUF AKTIEN, DUSSELDORF, DE (11) 252  
(18) 19.06.2000  
(77) Henkelstrasse 67, D-40191, Dusseldorf, (21) 001248  
(Германия) (22) 28.03.1994  
(54) См. стр. 55  
(59) Черно-белый  
(51)(57) 3
- 
- (15) 23.06.1994 (11) 248  
(18) 22.08.2000  
(30)\*125609, 22.08.1990, SU (21) 001254  
(10)\*95583, SU (22) 28.03.1994  
(73) HENKEL KOMMANDIIGESSELLSCHAFT  
AUF AKTIEN, DUSSELDORF, DE (11) 253  
(18) 19.06.2000  
(77) Henkelstrasse 67, D-40191, Dusseldorf, (21) 001250  
(Германия) (22) 28.03.1994  
(54) См. стр. 55  
(59) Черно-белый  
(51)(57) 3
- 
- (15) 23.06.1994 (11) 249  
(18) 22.08.2000  
(30)\*125617, 22.08.1990, SU (21) 001249  
(10)\*95591, SU (22) 28.03.1994  
(73) HENKEL KOMMANDIIGESSELLSCHAFT  
AUF AKTIEN, DUSSELDORF, DE (11) 254  
(18) 31.08.2000  
(77) Henkelstrasse 67, D-40191, Dusseldorf, (21) 001251  
(Германия) (22) 28.03.1994  
(54) См. стр. 55  
(59) Черно-белый  
(51)(57) 3
- 
- (15) 23.06.1994 (11) 250  
(18) 22.08.2000  
(30)\*125610, 22.08.1990, SU (21) 001255  
(10)\*95584, SU (22) 28.03.1994  
(73) HENKEL KOMMANDIIGESSELLSCHAFT  
AUF AKTIEN, DUSSELDORF, DE (11) 255  
(18) 19.06.2000  
(77) Henkelstrasse 67, D-40191, Dusseldorf, (21) 001257  
(Германия) (22) 28.03.1994  
(54) См. стр. 55  
(59) Черно-белый  
(51)(57) 3
- 
- (15) 23.06.1994 (11) 251  
(18) 19.06.2000  
(30)\*56460, 19.06.1970, SU (21) 001246  
(10)\*41508, SU (22) 28.03.1994  
(73) HENKEL KOMMANDIIGESSELLSCHAFT  
AUF AKTIEN, DUSSELDORF, DE (11) 256  
(18) 16.08.2001  
(77) Henkelstrasse 67, D-40191, Dusseldorf, (21) 001245  
(Германия) (22) 28.03.1994  
(54) См. стр. 55  
(59) Черно-белый  
(51)(57) 3
- 
- (15) 29.06.1994 (11) 256  
(18) 16.08.2001  
(30)\*141385, 16.08.1991, SU (21) 001245  
(10)\*105747, SU (22) 28.03.1994  
(73) HENKEL KOMMANDIIGESSELLSCHAFT  
AUF AKTIEN, DUSSELDORF, DE (11) 256  
(18) 19.06.2000  
(77) Henkelstrasse 67, D-40191, Dusseldorf, (21) 001250  
(Германия) (22) 28.03.1994  
(54) См. стр. 56  
(59) Черно-белый  
(51)(57) 3
- 
- (15) 29.06.1994 (11) 253  
(18) 19.06.2000  
(30)\*56457, 19.06.1970, SU (21) 001250  
(10)\*41505, SU (22) 28.03.1994  
(73) HENKEL KOMMANDIIGESSELLSCHAFT  
AUF AKTIEN, DUSSELDORF, DE (11) 254  
(18) 31.08.2000  
(77) Henkelstrasse 67, D-40191, Dusseldorf, (21) 001251  
(Германия) (22) 28.03.1994  
(54) См. стр. 56  
(59) Черно-белый  
(51)(57) 3
- 
- (15) 29.06.1994 (11) 254  
(18) 31.08.2000  
(30)\*56919, 31.08.1970, SU (21) 001251  
(10)\*41914, SU (22) 28.03.1994  
(73) HENKEL KOMMANDIIGESSELLSCHAFT  
AUF AKTIEN, DUSSELDORF, DE (11) 255  
(18) 19.06.2000  
(77) Henkelstrasse 67, D-40191, Dusseldorf, (21) 001257  
(Германия) (22) 28.03.1994  
(54) См. стр. 56  
(59) Черно-белый  
(51)(57) 3
- 
- (15) 29.06.1994 (11) 255  
(18) 19.06.2000  
(30)\*56469, 19.06.1970, SU (21) 001257  
(10)\*41514, SU (22) 28.03.1994  
(73) HENKEL KOMMANDIIGESSELLSCHAFT  
AUF AKTIEN, DUSSELDORF, DE (11) 256  
(18) 16.08.2001  
(77) Henkelstrasse 67, D-40191, Dusseldorf, (21) 001245  
(Германия) (22) 28.03.1994  
(54) См. стр. 56  
(59) Черно-белый  
(51)(57) 3
- 
- (15) 29.06.1994 (11) 256  
(18) 16.08.2001  
(30)\*141385, 16.08.1991, SU (21) 001245  
(10)\*105747, SU (22) 28.03.1994  
(73) HENKEL KOMMANDIIGESSELLSCHAFT  
AUF AKTIEN, DUSSELDORF, DE (11) 256  
(18) 16.08.2001  
(77) Henkelstrasse 67, D-40191, Dusseldorf, (21) 001245  
(Германия) (22) 28.03.1994  
(54) См. стр. 56  
(59) Черно-белый  
(51)(57) 3

(54) См. стр. 57  
 (59) Черно-белый  
 (51)(57) 3

(15) 29.06.1994 (11) 257  
 (18) 16.08.2001  
 (30)\*141384, 16.08.1991, SU (21) 001244  
 (10)\*105746, SU (22) 28.03.1994  
 (73) HENKEL KOMMANDIIGESSELLSCHAFT  
 AUF AKTIEN, DUSSELDORF, DE  
 (77) Henkelstrasse 67, D-40191, Dusseldorf,  
 (Германия)  
 (54) См. стр. 57  
 (59) Черно-белый  
 (51)(57) 3

(15) 29.06.1994 (11) 258  
 (18) 2.07.2000  
 (30)\*123844, 2.07.1990, SU (21) 001324  
 (10)\*94761, SU (22) 4.04.1994  
 (73) THE STANLEY WORKS, Корпорация  
 штата CONNECTICUT, US  
 (77) 1000 Stanley Drive, New Britain, Connecti-  
 cut 06050, (США).  
 (54) См. стр. 57  
 (59) Черно-белый  
 (51)(57) 6, 9, 19

(15) 23.06.1994 (11) 259  
 (18) 11.12.1998  
 (30)\*85096, 11.12.1978, SU (21) 001247  
 (10)\*64541, SU (22) 28.03.1994  
 (73) HENKEL KOMMANDIIGESSELLSCHAFT  
 AUF AKTIEN, DUSSELDORF, DE  
 (77) Henkelstrasse 67, D-40191, Dusseldorf,  
 (Германия)  
 (54) См. стр. 57  
 (59) Черно-белый  
 (51)(57) 3

(15) 23.06.1994 (11) 260  
 (18) 17.06.2001  
 (30)\*58994, 17.06.1971, SU (21) 001322  
 (10)\*43377, SU (22) 4.04.1994  
 (73) HENKEL KOMMANDIIGESSELLSCHAFT  
 AUF AKTIEN, DUSSELDORF, DE  
 (77) Henkelstrasse 67, D-40191, Dusseldorf,  
 (Германия)  
 (54) См. стр. 57  
 (59) Черно-белый  
 (51)(57) 1, 3

(15) 23.06.1994 (11) 261  
 (18) 11.09.1998  
 (30)\*51364, 11.09.1990, SU (21) 001323

(10)\*37812, SU (22) 4.04.1994  
 (73) THE STANLEY WORKS, Корпорация  
 штата CONNECTICUT, US  
 (77) 1000 Stanley Drive, New Britain, Connecti-  
 cut 06050, (США).  
 (54) См. стр. 58  
 (59) Черно-белый  
 (51)(57) 6, 7, 16

(15) 29.06.1994 (11) 262  
 (18) 14.06.2002  
 (30)\*62140, 14.06.1972, SU (21) 001243  
 (10)\*45862, SU (22) 28.03.1994  
 (73) HENKEL KOMMANDIIGESSELLSCHAFT  
 AUF AKTIEN, DUSSELDORF, DE  
 (77) Henkelstrasse 67, D-40191, Dusseldorf,  
 (Германия)  
 (54) См. стр. 58  
 (59) Черно-белый  
 (51)(57) 3

(15) 29.06.1994 (11) 263  
 (18) 13.08.1994  
 (30)\*69304, 13.08.1974, SU (21) 000485  
 (10)\*51832, SU (22) 18.01.1994  
 (73) CAMUS LA GRANDE MARQUE SA, CO-  
 GNAC, FR  
 (77) 29 Rue Marguerite de Navarre, 16100, Co-  
 gnac, (Франция)  
 (54) См. стр. 58  
 (59) Черно-белый  
 (51)(57) 32, 33

(15) 20.06.1994 (11) 265  
 (18) 25.03.2001  
 (30)\*133593, 25.03.1991, SU (21) 000667  
 (10)\*104270, SU (22) 17.02.1994  
 (73) АКЦИОНЕРНОЕ ОБЩЕСТВО "ФАН-  
 ТЕЗИЕ", РЫШКАНЬ, МД  
 (77) Молдова, 279300 Рышкань, ул. Комарова  
 28.  
 (54) См. стр. 59  
 (59) Черно-белый  
 (51)(57) 24, 25

(15) 5.07.1994 (11) 266  
 (18) 19.09.2001  
 (30)\*142944, 19.09.1991, SU (21) 000507  
 (10)\*105985, SU (22) 26.01.1994  
 (73) AMERICAN TELEPHONE & TELE-  
 GRAPH COMPANY, КОРПОРАЦИЯ  
 ШТАТА NEW-YORK, US  
 (77) 32 Avenue of the Americas, New-York, New-  
 York 10013-2412, (США)  
 (54) См. стр. 59  
 (59) Черно-белый  
 (51)(57) 38

(15) 5.07.1994 (11) 267  
 (18) 26.10.1999  
 (30)\*116248, 26.10.1989, SU (21) 000509  
 (10)\*89711, SU (22) 26.01.1994  
 (73) AMERICAN TELEPHONE & TELEGRAPH COMPANY, КОРПОРАЦИЯ ШТАТА NEW-YORK, US  
 (77) 32 Avenue of the Americas, New-York, New-York 10013-2412, (США)  
 (54) См. стр. 59  
 (59) Черно-белый  
 (51)(57) 9

(15) 5.07.1994 (11) 268  
 (18) 20.05.1998  
 (30)\*50593, 20.05.1968, SU (21) 000555  
 (10)\*37154, SU (22) 11.01.1994  
 (73) SOCIETE D'ETUDES SCIENTIFIQUES et INDUSTRIELLES de L'ILE-DE-FRANCE, PARIS, FR  
 (77) 46 Boulevard de Latour - Mauborg 75340, Paris Cedex 07, (Франция).  
 (54) См. стр. 59  
 (59) Черно-белый  
 (51)(57) 5

(15) 5.07.1994 (11) 269  
 (18) 9.06.1997  
 (30)\*48052, 9.06.1967, SU (21) 000556  
 (10)\*35238, SU (22) 13.01.1994  
 (73) SOCIETE D'ETUDES SCIENTIFIQUES et INDUSTRIELLES de L'ILE-DE-FRANCE, PARIS, FR  
 (77) 46 Boulevard de Latour - Mauborg 75340, Paris Cedex 07, (Франция).  
 (54) См. стр. 59  
 (59) Черно-белый  
 (51)(57) 5

(15) 5.07.1994 (11) 270  
 (18) 28.11.2000  
 (30)\* 128789, 28.11.1990, SU (21) 000561  
 (10)\* 97309, SU (22) 13.01.1994  
 (73) L'OREAL, SOCIETE ANONYME, PARIS, FR  
 (77) 14 rue Royale, 75008 Paris, (Франция)  
 (54) См. стр. 59  
 (59) Черно-белый  
 (51)(57) 3

(15) 5.07.1994 (11) 271  
 (18) 18.03.1995  
 (30)\*71443, 18.03.1975, SU (21) 000373  
 (10)\*53872, SU (22) 15.11.1993  
 (73) FRIEDRICH GROHE AG, HEMER, DE  
 (77) Hauptstrasse 137, 5870 Hemer, (Германия)  
 (54) См. стр. 60  
 (59) Черно-белый  
 (51)(57) 11, 21

(15) 13.07.1994 (11) 272  
 (18) 15.05.2000  
 (30)\*Z 10/80, 9.01.1980; 24428, 15.05.1980, YU (21) 001193  
 (10)\*452669, SU(IR) (22) 31.01.1994  
 (73) KRKA, TOVARNA ZDRAVIL, P.O., SI  
 (77) Cesta herojev 45, 68000 Novo Mesto, (Словения)  
 (54) См. стр. 60  
 (59) Черно-белый  
 (51)(57) 1

(15) 13.07.1994 (11) 273  
 (18) 10.08.2003  
 (30)\*Z 226/82, 12.07.1982; 26404, 10.08.1982, YU (21) 001194  
 (10)\*478092, SU(IR) (22) 31.01.1994  
 (73) KRKA, TOVARNA ZDRAVIL, P.O., SI  
 (77) Cesta herojev 45, 68000 Novo Mesto, (Словения)  
 (54) См. стр. 62  
 (59) Черно-белый  
 (51)(57) 5

(15) 13.07.1994 (11) 274  
 (18) 7.07.2003  
 (30)\*Z 141/79, 12.02.1979; 26327, 10.07.1982, YU (21) 001195  
 (10)\*478093, SU(IR) (22) 31.01.1994  
 (73) KRKA, TOVARNA ZDRAVIL, P.O., SI  
 (77) Cesta herojev 45, 68000 Novo Mesto, (Словения)  
 (54) См. стр. 60  
 (59) Черно-белый  
 (51)(57) 5

(15) 5.07.1994 (11) 275  
 (18) 5.05.2001  
 (30)\*135171, 5.05.1991, SU (21) 000480  
 (10)\*101808, SU (22) 13.01.1994  
 (73) COPE & LLOYD (OVERSEAS) LIMITED, WEYBRIDGE, SURREY, GB  
 (77) Members Hill, Brooklands Road, Weybridge, Surrey KT13 OQU, (Англия)  
 (54) См. стр. 60  
 (59) Черно-белый  
 (51)(57) 34

(15) 5.07.1994 (11) 276  
 (18) 17.02.1997  
 (30)\*46967, 17.02.1967, SU (21) 000547  
 (10)\*34399, SU (22) 3.01.1994  
 (73) CHANEL SA, GLARIS, CH  
 (77) CH-8750 Glaris, Burgstrasse 28, (Швейцария)  
 (54) См. стр. 61

(59) Черно-белый  
(51)(57) 3

(15) 5.07.1994 (11) 277  
(18) 11.11.2004  
(30)\*100516, 11.11.1984, SU (21) 000564  
(10)\*77189, SU (22) 1.02.1994  
(73) CAMUS LA GRANDE MARQUE SA, COGNAC, FR  
(77) 29 Rue Marguerite de Navarre, 16100, Cognac, (Франция)  
(54) См. стр. 61  
(59) Черно-белый  
(51)(57) 33  
(58) В зарегистрированном товарном знаке обозначение "La Grande Marque" исключается из охраны.

(15) 5.07.1994 (11) 278  
(18) 5.05.2001  
(30)\*58554, 5.05.1971, SU (21) 000368  
(10)\*43157, SU (22) 15.11.1993  
(73) V.E. CORPORATION, Корпорация штата PENNSYLVANIA, US  
(77) 1047 North Park Road Wyomissing, Pennsylvania, (США).  
(54) См. стр. 61  
(59) Черно-белый  
(51)(57) 10, 25

(15) 5.07.1994 (11) 279  
(18) 12.11.2000  
(30)\*128182, 12.11.1966, SU (21) 000247  
(10)\*97357, SU (22) 26.08.1993  
(73) THE AMERICAN TOBACCO COMPANY, Корпорация штата DELAWARE, US  
(77) Six Stamford Forum, Stamford, Connecticut, (США)  
(54) См. стр. 61  
(59) Черно-белый  
(51)(57) 34

(15) 5.07.1994 (11) 280  
(18) 11.08.1996  
(30)\*45200, 11.08.1966, SU (21) 000249  
(10)\*33501, SU (22) 26.08.1993  
(73) THE AMERICAN TOBACCO COMPANY, Корпорация штата DELAWARE, US  
(77) Six Stamford Forum, Stamford, Connecticut, (США)  
(54) См. стр. 61  
(59) Черно-белый  
(51)(57) 34

(15) 5.07.1994 (11) 281  
(18) 6.01.1999  
(30)\* 111042, 6.01.1989, SU (21) 000488  
(10)\* 86388, SU (22) 25.01.1994

(73) QUICKSILVER GARMENTS PTY LTD., AT  
(77) 100 Geelong Road, Torquay Victoria 3228, Австралия  
(54) См. стр. 62  
(59) Черно-белый  
(51)(57) 25

(15) 5.07.1994 (11) 282  
(18) 14.10.2000  
(30)\*25467, 9.09.1961, SU (21) 000545  
(10)\*20333, SU (22) 31.01.1994  
(73) CHANEL SA, GLARIS, CH  
(77) CH-8750 Glaris, Burgstrasse 28, (Швейцария)  
(54) См. стр. 62  
(59) Черно-белый  
(51)(57) 3

(15) 5.07.1994 (11) 283  
(18) 14.10.2000  
(30)\*25468, 9.09.1961, SU (21) 000546  
(10)\*20332, SU (22) 31.01.1994  
(73) CHANEL SA, GLARIS, CH  
(77) CH-8750 Glaris, Burgstrasse 28, (Швейцария)  
(54) См. стр. 62  
(59) Черно-белый  
(51)(57) 3

(15) 5.07.1994 (11) 284  
(18) 14.10.2000  
(30)\*25466, 9.09.1961, SU (21) 000483  
(10)\*20335, SU (22) 18.01.1994  
(73) CHANEL SA, GLARIS, CH  
(77) CH-8750 Glaris, Burgstrasse 28, (Швейцария)  
(54) См. стр. 62  
(59) Черно-белый  
(51)(57) 3

(15) 5.07.1994 (11) 285  
(18) 14.10.2000  
(30)\*25469, 9.09.1961, SU (21) 000482  
(10)\*20334, SU (22) 18.01.1994  
(73) CHANEL SA, GLARIS, CH  
(77) CH-8750 Glaris, Burgstrasse 28, (Швейцария)  
(54) См. стр. 63  
(59) Черно-белый  
(51)(57) 3

(15) 5.07.1994 (11) 286  
(18) 30.10.1998  
(30)\*18368, 28.12.1953, SU (21) 000210  
(10)\*14627, SU (22) 26.08.1993  
(73) THE AMERICAN TOBACCO COMPANY,

Корпорация штата DELAWARE, US  
 7) Six Stamford Forum, Stamford, Connecticut, (США)  
 54) См. стр. 63  
 59) Черно-белый  
 51)(57) 34

(15) 5.07.1994 (11) 291  
 (18) 1.12.1995  
 (30)\* 43642, 1.12.1965, SU (21) 000572  
 (10)\* 31339, SU (22) 2.02.1994  
 (73) CHANEL SA, GLARIS, CH  
 (77) CH-8750 Glaris, Burgstrasse 28, (Швейцария)  
 (54) См. стр. 64  
 (59) Черно-белый  
 (51)(57) 14,18,23,24,25,26

5) 5.07.1994 (11) 287  
 8) 23.02.1999  
 0)\* 111806, 23.02.1989, SU (21) 000688  
 0)\* 86604, SU (22) 12.11.1993  
 3) BLUE CROSS and BLUE SHIELD ASSOCIATION an ILLINOIS NOT - FOR - PROFIT CORPORATION, US  
 7) 676 North St. Clair Street, Chicago, Illinois 60611, (США)  
 4) См. стр. 63  
 9) Черно-белый  
 1)(57) 36, 42

(15) 5.07.1994 (11) 292  
 (18) 1.02.1998  
 (30)\* 49742, 1.02.1968, SU (21) 000481  
 (10)\* 36484, SU (22) 18.01.1994  
 (73) CHANEL SA, NEWILLY - SUR-SEINE, FR  
 (77) 135 avenue Charles de Gaulle, 92200 Newilly-Sur-Seine, (Франция)  
 (54) См.стр. 65  
 (59) Черно-белый  
 (51)(57) 3

5) 5.07.1994 (11) 288  
 8) 23.02.1999  
 0)\* 111809, 23.02.1989, SU (21) 000689  
 0)\* 86696, SU (22) 12.11.1993  
 3) BLUE CROSS and BLUE SHIELD ASSOCIATION an ILLINOIS NOT - FOR - PROFIT CORPORATION, US  
 7) 676 North St. Clair Street, Chicago, Illinois 60611, (США)  
 4) См. стр. 63  
 9) Товарный знак охраняется в белом, голубом цветовом сочетании  
 1)(57) 36, 42

(15) 5.07.1994 (11) 293  
 (18) 21.07.2000  
 (30)\* 56678, 21.07.1970, SU (21) 000484  
 (10)\* 43790, SU (22) 18.01.1994  
 (73) CHANEL SA, GLARIS, CH  
 (77) CH - 8750 Glaris, Burgstrasse 28, (Швейцария)  
 (54) См.стр. 65  
 (59) Черно-белый  
 (51)(57) 3  
 (58) Цифровое обозначение N19 охраняется только в составе данного знака.

5) 5.07.1994 (11) 289  
 8) 23.02.1999  
 0)\* 111808, 23.02.1989, SU (21) 000690  
 0)\* 86695, SU (22) 12.11.1993  
 3) BLUE CROSS and BLUE SHIELD ASSOCIATION an ILLINOIS NOT - FOR - PROFIT CORPORATION, US  
 7) 676 North St. Clair Street, Chicago, Illinois 60611, (США)  
 4) См. стр. 64  
 9) Товарный знак охраняется в белом, голубом цветовом сочетании  
 1)(57) 36, 42

(15) 5.07.1994 (11) 294  
 (18) 13.01.1998  
 (30)\* 107938, 13.01.1988 (21) 001198  
 (10)\* 83656, SU (22) 15.02.1994  
 (73) GOLD STAR CO, LTD, A KOREAN LIMITED COMPANY, SEOUL, KR  
 (77) 20, Yoido - Don, Yongdungpo-gu, Seoul, (Корея)  
 (54) См.стр. 65  
 (59) Черно-белый  
 (51)(57) 9

5) 5.07.1994 (11) 290  
 8) 23.02.1999  
 0)\* 111807, 23.02.1989, SU (21) 000691  
 0)\* 86605, SU (22) 12.11.1993  
 3) BLUE CROSS and BLUE SHIELD ASSOCIATION an ILLINOIS NOT - FOR - PROFIT CORPORATION, US  
 7) 676 North St. Clair Street, Chicago, Illinois 60611, (США)  
 4) См. стр. 64  
 9) Черно-белый  
 1)(57) 36,42

(15) 5.07.1994 (11) 295  
 (18) 20.04.2008  
 (30)\* 1001175, 2.04.1979, 23.04.1980, DE (21) 000471  
 (10)\* 522452, SU (IR) (22) 17.01.1994  
 (73) VERBAND der VFREINA CREDITREFORM, E.V., NEUSS, DE  
 (77) Hellersbergstrasse 12, 41460, Neuss, (Германия)

(53) 1,5 - 26,1  
 (55) Коллективный товарный знак  
 (54) См.стр. 65  
 (59) Черно-белый  
 (51)(57) 35,36

(15) 5.07.1994 (11) 296  
 (18) 30.07.2000  
 (30)\* 124825, 30.07.1990, SU (21) 000400  
 (10)\* 96518, SU (22) 10.12.1993  
 (73) ПРОИЗВОДСТВЕННО-КОММЕРЧЕСКАЯ  
 АССОЦИАЦИЯ ВИНОГРАДАРСТВА И  
 ВИНОДЕЛИЯ "ДАЧИЯ-ФЕНИКС", МД  
 (77) Молдова, 277012 Кишинев, б-р Штефана  
 Великого162.  
 (54) См. стр. 66  
 (55) Коллективный товарный знак  
 (59) Черно-белый  
 (51)(57) 32.33

(15) 5.07.1994 (11) 297  
 (18) 17.08.1995  
 (30)\* 42958, 17.08.1965, SU (21) 000991  
 (10)\* 30811, SU (22) 17.11.1993  
 (73) SHELL INTERNATIONAL PETROLEUM  
 COMPANY LIMITED, LONDON, GB  
 (77) P.O. Box 662 London SE1 7 NE, (Англия)  
 (54) См.стр. 66  
 (59) Черно-белый  
 (51)(57) 4

(15) 5.07.1994 (11) 298  
 (18) 17.08.1995  
 (30)\* 42997, 17.08.1965, SU (21) 000992  
 (10)\* 30879, SU (22) 17.11.1993  
 (73) SHELL INTERNATIONAL PETROLEUM  
 COMPANY LIMITED, LONDON, GB  
 (77) P.O. Box 662 London SE1 7 NE, (Англия)  
 (54) См.стр. 66  
 (59) Черно-белый  
 (51)(57) 4

(15) 5.07.1994 (11) 299  
 (18) 17.08.1995  
 (30)\* 42922, 17.08.1965, SU (21) 000993  
 (10)\* 30834, SU (22) 17.11.1993  
 (73) SHELL INTERNATIONAL PETROLEUM  
 COMPANY LIMITED, LONDON, GB  
 (77) P.O. Box 662, London SE1 7 NE, (Англия)  
 (54) См.стр. 66  
 (59) Черно-белый  
 (51)(57) 4

(15) 5.07.1994 (11) 300  
 (18) 17.08.1995  
 (30)\* 42939, 17.08.1965, SU (21) 000999  
 (10)\* 30845, SU (22) 17.11.1999  
 (73) SHELL INTERNATIONAL PETROLEUM  
 COMPANY LIMITED, LONDON, GB  
 (77) P.O. Box 662 London SE1 7 NE, (Англия)  
 (54) См.стр. 66  
 (59) Черно-белый  
 (51)(57) 4

(15) 5.07.1994 (11) 301  
 (18) 17.08.1995  
 (30)\* 42941, 17.08.1965, SU (21) 000999  
 (10)\* 30847, SU (22) 17.11.1999  
 (73) SHELL INTERNATIONAL PETROLEUM  
 COMPANY LIMITED, LONDON, GB  
 (77) P.O. Box 662 London SE1 7 NE, (Англия)  
 (54) См.стр. 67  
 (59) Черно-белый  
 (51)(57) 4

(15) 11.07.1994 (11) 302  
 (18) 4.08.1997  
 (30)\* 106943, 4.08.1987, SU (21) 001199  
 (10)\* 82668, SU (22) 15.02.1999  
 (73) GOLD STAR CO, LTD. A KOREAN  
 LIMITED COMPANY, SEOUL, KR  
 (77) 20 Yoido - Don, Yongdungpo - GU, Seoul  
 (Корея)  
 (54) См.стр. 67  
 (59) Черно-белый  
 (51)(57) 7,9,11  
 (58) Обозначение "GS" не является пред-  
 метом самостоятельной правовой охраны

(15) 11.07.1994 (11) 303  
 (18) 4.08.1997  
 (30)\* 106944, 4.08.1987, SU (21) 001199  
 (10)\* 82669, SU (22) 15.02.1999  
 (73) GOLD STAR CO, LTD. A KOREAN  
 Limited Company, Seoul, KR  
 (77) 20, Yoido - Don, Yongdungpo - GU, Seoul  
 (Корея)  
 (54) См.стр. 67  
 (59) Черно-белый  
 (51)(57) 7,9,11

(15) 11.07.1994 (11) 304  
 (18) 22.08.2000  
 (30)\* 125614, 22.08.1990, SU (21) 001249  
 (10)\* 95588, SU (22) 28.03.1999  
 (73) HENKEL KOMMANDITGESELLSCHAFT  
 AUF AKTIEN, DUSSELDORF, DE  
 (77) HENKELSTRASSE 67, D-40191, Dussel-  
 dorf, (Германия)

(54) См.стр. 68  
(59) Черно-белый  
(51)(57) 3

(15) 11.07.1994 (11) 305  
(18) 19.11.1995  
(30)\* 74048, 19.11.1975, SU (21) 001373  
(10)\* 56011, SU (22) 01.02.1994

(73) AMERICAN HOME PRODUCTS CORPORATION, Корпорация штата DELAWARE, US

(77) 685 Third Avenue, New York, NY 10017, (США)

(54) См.стр. 68  
(59) Черно-белый  
(51)(57) 5

(15) 11.07.1994 (11) 306  
(18) 18.06.1997  
(30)\* 106592, 18. 06.1987, SU (21) 001358  
(10)\* 82310, SU (22) 01.02.1994

(73) AMERICAN HOME PRODUCTS CORPORATION, Корпорация штата DELAWARE, US

(77) 685 Third Avenue, New York, NY 10017, (США).

(54) См.стр. 68  
(59) Черно-белый  
(51)(57) 5

(15) 11.07.1994 (11)307  
(18) 10.05.1999  
(30)\* 113089, 10.05.1999, SU (21) 001359  
(10)\* 87514, SU (22) 01.02.1994

(73) AMERICAN HOME PRODUCTS CORPORATION, Корпорация штата DELAWARE, US

(77) 685 Third Avenue, New York, NY 10017, (США)

(54) См.стр. 68  
(59) Черно-белый  
(51)(57) 5

(15) 11.07.1994 (11) 308  
(18) 10.05.1999  
(30)\* 113088, 10.05.1989, SU (21) 001360  
(10)\* 87513, SU (22) 01.02.1994

(73) AMERICAN HOME PRODUCTS CORPORATION, Корпорация штата DELAWARE, US

(77) 685 Third Avenue, New York, NY 10017, (США)

(54) См.стр. 69  
(59) Черно-белый  
(51)(57) 5

(15) 11.07.1994 (11) 309

(18) 5.02.1995

(73) AMERICAN HOME PRODUCTS CORPORATION, NEW YORK, US

(77) 685 Third Avenue, New York, NY 10017, (США)

(54) См.стр. 69  
(59) Черно-белый  
(51)(57) 5

(15) 11.07.1994 (11) 310

(18) 24.12.1996

(30)\* 105449, 24.12.1986, SU (21) 001374

(10)\* 81448, SU (22) 01.02.1994

(73) AMERICAN HOME PRODUCTS CORPORATION, Корпорация штата DELAWARE, US

(77) 685 Third Avenue, New York, NY 10017, (США)

(54) См.стр. 69  
(59) Черно-белый  
(51)(57) 5

(15) 11.07.1994 (11) 311

(18) 9.07.1995

(30)\* 72714, 9.07.1975, SU (21) 001371

(10)\* 54437, SU (22) 01.02.1994

(73) AMERICAN HOME PRODUCTS CORPORATION, US

(77) 685 Third Avenue, New York, NY 10017, (США)

(54) См.стр. 69  
(59) Черно-белый  
(51)(57) 5

(15) 11.07.1994 (11) 312

(18) 9.07.1995

(30)\* 72715, 9.07.1975, SU (21) 001372

(10)\* 54438, SU (22) 01.02.1994

(73) AMERICAN HOME PRODUCTS CORPORATION, Корпорация штата DELAWARE, US

(77) 685 Third Avenue, New York, NY 10017, (США)

(54) См.стр. 69  
(59) Черно-белый  
(51)(57) 5

(15) 11.07.1994 (11) 313

(18) 5.10. 1998

(30)\* 110045, 5.10.1988, SU (21) 001366

(10)\* 85606, SU (22) 01.02. 1994

(73) AMERICAN HOME PRODUCTS CORPORATION, Корпорация штата DELAWARE, US

(77) 685 Third Avenue, New York, NY 10017,

(США)

(54) См.стр. 69  
(59) Черно-белый  
(51)(57) 3

(15) 11.07.1994 (11) 314  
(18) 18.03.2002  
(30)\* 154621, 18.03.1992, SU (21) 001365  
(10)\* 112070, SU (22) 01.02. 1994  
(73) AMERICAN HOME PRODUCTS CORPORA-  
TION, Корпорация штата DELAWARE,  
US

(77) 685 Third Avenue, New York, NY 10017,  
(США)  
(54) См.стр. 70  
(59) Черно-белый  
(51)(57) 5

(15) 11.07.1994 (11) 315  
(18) 23.09.1999  
(30)\* 115799, 29.09.1989, SU (21) 001369  
(10)\* 89172, SU (22) 01.02. 1994  
(73) AMERICAN HOME PRODUCTS CORPORA-  
TION, Корпорация штата DELAWARE,  
US

(77) 685 Third Avenue, New York, NY 10017,  
(США)  
(54) См.стр. 70  
(59) Черно-белый  
(51)(57) 5.29

(15) 11.07.1994 (11) 316  
(18) 19.09.1998  
(30)\* 84419, 19.09.1978, SU (21) 001238  
(10)\* 68198, SU (22) 28.03.1994  
(73) HENKEL KOMMANDIIGESELLSCHAFT  
AUF AKTIEN, DUSSELDORF, DE

(77) Henkelstrasse 67, D - 40191, Dusseldorf,  
(Германия)  
(54) См.стр. 70  
(59) Черно-белый  
(51)(57) 3

(15) 11.07.1994 (11)317  
(18) 22.08. 2000  
(30)\* 125607, 22.08.1990, SU (21) 001239  
(10)\* 95581, SU (22) 28.03.1994  
(73) HENKEL KOMMANDIIGESELLSCHAFT  
AUF AKTIEN, DUSSELDORF, DE

(77) Henkelstrasse 67, D - 40191, Dusseldorf,  
(Германия)  
(54) См.стр. 70  
(59) Черно-белый  
(51)(57) 3

(15) 11.07.1994 (11) 318  
(18) 22.08.2000  
(30)\* 125608, 22.08.1990, SU (21) 00124  
(10)\* 95582, SU (22) 28.03.199

(73) HENKEL KOMMANDIIGESELLSCHAFT  
AUF AKTIEN, DUSSELDORF, DE  
(77) Henkelstrasse 67, D - 40191, Dusseldorf  
(Германия)  
(54) См.стр. 70  
(59) Черно-белый  
(51)(57) 3

(15) 11.07.1994 (11) 319  
(18) 22.08.2000  
(30)\* 125613, 22.08.1990, SU (21) 00124  
(10)\* 95587, SU (22) 28.03.199

(73) HENKEL KOMMANDIIGESELLSCHAFT  
AUF AKTIEN, DUSSELDORF, DE  
(77) Henkelstrasse 67, D - 40191, Dusseldorf  
(Германия)  
(54) См.стр. 70  
(59) Черно-белый  
(51)(57) 3

(15) 11.07.1994 (11) 320  
(18) 13.07.2000  
(30)\* 124166, 13.07.1990, SU (21) 00122  
(10)\* 94829, SU (22) 17.03.199

(73) INTERNATIONAL BUSINESS MA-  
CHINES CORPORATION, Корпорация  
штата NEW-YORK, US  
(77) Old Orchard Road, Armonk N.Y. 1050  
(США)  
(54) См.стр. 71  
(59) Черно-белый  
(51)(57) 9,10,16,35,37,41,42

(15) 11.07.1994 (11) 321  
(18) 2.07.2000  
(30)\* 123842, 2.07.1990, SU (21) 00121  
(10)\* 94759, SU (22) 31.03.199

(73) THE STANLEY WORKS, корпорац  
штата CONNECTICUT, US  
(77) 1000 Stanley Drive, New Britain Connec  
cut 06050, (США)  
(54) См.стр. 71  
(59) Черно-белый  
(51)(57) 1,6,7,8,9,16

(15) 11.07.1994 (11) 322  
(18) 29.01.2002  
(30)\* 151303, 29.01.1992, SU (21) 0013  
(10)\* 110748, SU (22) 2.02.1994

(73) AMERICAN HOME PRODUCTS CORP  
RATION, корпорация штата DELAWARE,  
US

(77) 685 Third Avenue, New York, NY 10017,  
(США)  
(54) См.стр. 72  
(59) Черно-белый  
(51)(57) 5

(15) 11.07.1994 (11) 324  
(18) 5.02.2002  
(30)\* 151718, 5.02.1992, SU (21) 001379  
(10)\* 113582, SU (22) 2.02.1994  
(73) AMERICAN HOME PRODUCTS COR-  
PORATION, корпорация штата DELAWARE,  
US

(77) 685 Third Avenue, New York, NY 10017,  
(США)  
(54) См.стр. 72  
(59) Черно-белый  
(51)(57) 5

(15) 11.07.1994 (11) 325  
(18) 19.11.2001  
(30)\* 145942, 19.11.1991, SU (21) 001380  
(10)\* 107659, SU (22) 2.02.1994  
(73) AMERICAN HOME PRODUCTS CORPO-  
RATION, корпорация штата DELAWARE,  
US

(77) 685 Third Avenue, New York, NY 10017,  
(США)  
(54) См.стр. 72  
(59) Черно-белый  
(51)(57) 5

(15) 13.07.1994 (11)326  
(18) 5.02.2002  
(30)\* 151717, 5.02.1992, SU (21) 001381  
(10)\* 113581, SU (22) 2.02.1994  
(73) AMERICAN HOME PRODUCTS CORPO-  
RATION, корпорация штата DELAWARE,  
US

(77) 685 Third Avenue, New York, NY 10017,  
(США)  
(54) См.стр. 73  
(59) Черно-белый  
(51)(57) 5

(15) 11.07.1994 (11)327  
(18) 14.04.1998  
(30)\*83095, 14.04.1978, SU (21) 001378  
(10)\*62761, SU (22) 2.02.1994  
(73) AMERICAN HOME PRODUCTS CORPO-  
RATION, корпорация штата DELAWARE,  
US

(77) 685 Third Avenue, New York, NY 10017,  
(США)  
(54) См.стр. 73  
(59) Черно-белый  
(51)(57) 5

(15) 11.07.1994 (11) 328  
(18) 19.06.2000  
(30)\* 56467, 19.06., SU (21) 001233  
(10)\* 41512, SU (22) 28.03.1994  
(73) HENKEL KOMMANDIIGESELLSCHAFT  
AUF AKTIEN, DUSSELDORF, DE  
(77) Henkelstrasse 67, D -40191, Dusseldorf,  
(Германия)  
(54) См.стр. 73  
(59) Черно-белый  
(51)(57) 3

(15) 11.07.1994 (11) 329  
(18) 22.08.2000  
(30)\* 125616, 22.08.1990, SU (21) 001232  
(10)\* 95590, SU (22) 28.03.1994  
(73) HENKEL KOMMANDIIGESELLSCHAFT  
AUF AKTIEN, DUSSELDORF, DE  
(77) Henkelstrasse 67, D - 40191, Dusseldorf,  
(Германия)  
(54) См.стр. 73  
(59) Черно-белый  
(51)(57) 3

(15) 11.07.1994 (11)330  
(18) 22.08.2000  
(30)\* 125615, 22.08.1990, SU (21) 001231  
(10)\* 95589, SU (22)28.03.1994  
(73) HENKEL KOMMANDIIGESELLSCHAFT  
AUF AKTIEN, DUSSELDORF, DE  
(77) Henkelstrasse 67, D - 40191 Dusseldorf,  
(Германия)  
(54) См.стр. 73  
(59) Черно-белый  
(51)(57) 3

(15) 11.07.1994 (11) 331  
(18) 19.06.2000  
(30)\* 56470, 19.06.1970, SU (21) 001230  
(10)\* 41515, SU (22) 28.03.1994  
(73) HENKEL KOMMANDIIGESELLSCHAFT  
AUF AKTIEN, DUSSELDORF, DE  
(77) Henkelstrasse 67, D-40191, Dusseldorf,  
(Германия)  
(54) См.стр. 74  
(59) Черно-белый  
(51)(57) 3

(15) 11.07.1994 (11) 332  
(18) 22.08.2000  
(30)\* 125612, 22.08.1990, SU (21) 001229  
(10)\* 95586, SU (22) 28.03.1994  
(73) HENKEL KOMMANDIIGESELLSCHAFT  
AUF AKTIEN, DUSSELDORF, DE  
(77) Henkelstrasse 67, D-40191, Dusseldorf,  
(Германия)

(54) См.стр. 74  
 (59) Черно-белый  
 (51)(57) 3

(15) 11.07.1994 (11)333  
 (18) 26.04.2001  
 (30)\* 135344, 26.04.1991, SU (21) 001227  
 (10)\* 100491, SU (22) 28.03.1994  
 (73) HENKEL KOMMANDIIGESELLSCHAFT  
 AUF AKTIEN, DUSSELDORF, DE  
 (77) Henkelstrasse 67, D-40191, Dusseldorf,  
 (Германия)  
 (54) См.стр. 74  
 (59) Черно-белый  
 (51)(57) 3

(15) 11.07.1994 (11)334  
 (18) 22.08.2000  
 (30)\* 125474, 22.08.1990, SU (21) 001237  
 (10)\* 95574, SU (22) 28.03.1994  
 (73) HENKEL KOMMANDIIGESELLSCHAFT  
 AUF AKTIEN, DUSSELDORF, DE  
 (77) Henkelstrasse 67, D-40191, Dusseldorf,  
 (Германия)  
 (54) См.стр. 74  
 (59) Черно-белый  
 (51)(57) 3

(15) 11.07.1994 (11) 335  
 (18) 22.08.2000  
 (30)\* 125475, 22.08.1990, SU (21) 001236  
 (10)\* 95575, SU (22) 28.03.1994  
 (73) HENKEL KOMMANDIIGESELLSCHAFT  
 AUF AKTIEN, DUSSELDORF, DE  
 (77) Henkelstrasse 67, D-40191, Dusseldorf,  
 (Германия)  
 (54) См.стр. 74  
 (59) Черно-белый  
 (51)(57) 3

(15) 11.07.1994 (11) 336  
 (18) 17.11.1998  
 (30)\* 110474, 17.11.1988, SU (21) 001235  
 (10)\* 85681, SU (22) 28.03.1994  
 (73) HENKEL KOMMANDIIGESELLSCHAFT  
 AUF AKTIEN, DUSSELDORF, DE  
 (77) Henkelstrasse 67, D-40191, Dusseldorf,  
 (Германия)  
 (54) См.стр. 75  
 (59) Черно-белый  
 (51)(57) 3

(15) 11.07.1994 (11) 337  
 (18) 19.06.2000  
 (30)\* 56458, 19.06.1970, SU (21) 001234  
 (10)\* 41506, SU (22) 28.03.1994

(73) HENKEL KOMMANDIIGESELLSCHAFT  
 AUF AKTIEN, DUSSELDORF, DE  
 (77) Henkelstrasse 67, D-40191, Dusseldorf,  
 (Германия)  
 (54) См.стр. 75  
 (59) Черно-белый  
 (51)(57) 3

(15) 11.07.1994 (11) 338  
 (18) 22.08.2000  
 (30)\* 125611, 22.08.1990, SU (21) 001228  
 (10)\* 95585, SU (22) 28.03.1994  
 (73) HENKEL KOMMANDIIGESELLSCHAFT  
 AUF AKTIEN, DUSSELDORF, DE  
 (77) Henkelstrasse 67, D-40191, Dusseldorf,  
 (Германия)  
 (54) См.стр. 75  
 (59) Черно-белый  
 (51)(57) 3

(15) 13.07.1994 (11)339  
 (18) 2.07.2000  
 (30)\* 123880, 2.06.1990, SU (21) 001297  
 (10)\* 101234, SU (22) 31.03.1994  
 (73) THE STANLEY WORKS, корпорация  
 штата CONNECTICUT, US  
 (77) 1000 Stanley Drive, New Britain Connecti-  
 cut, 06050. (США)  
 (54) См.стр. 75  
 (59) Черно-белый  
 (51)(57) 6.7.16

(15) 14.07.1994 (11) 340  
 (18) 7.01.1995  
 (30)\* 22810, 3.12.1956, SU (21) 001337  
 (10)\* 18722, SU (22)13.04.1994  
 (73) HENKEL KOMMANDIIGESELLSCHAFT  
 AUF AKTIEN, DUSSELDORF, DE  
 (77) Henkelstrasse 67, D-40191, Dusseldorf,  
 (Германия)  
 (54) См.стр. 75  
 (59) Черно-белый  
 (51)(57) 1,2,3,4,5,6,17,19,21,30

(15) 13.07.1994 (11) 341  
 (18) 19.06.2000  
 (30)\* 56468, 19.06.1970, SU (21) 001256  
 (10)\* 41513, SU (22) 28.03.1994  
 (73) HENKEL KOMMANDIIGESELLSCHAFT  
 AUF AKTIEN, DUSSELDORF, GE  
 (77) Henkelstrasse 67, D-40191, Dusseldorf,  
 (Германия)  
 (54) См.стр. 76  
 (59) Черно-белый  
 (51)(57) 3

- (15) 13.07.1994 (11) 342  
 (18) 16.03.1998  
 (30)\* 82835, 16.03.1978, SU (21) 001298  
 (10)\* 62482, SU (22) 31.03.1994  
 (73) THE STANLEY WORKS, корпорация штата CONNECTICUT, US  
 (77) 1000 Stanley Drive, New Britain, Connecticut 06050, (США)  
 (54) См.стр. 76  
 (59) Черно-белый  
 (51)(57) 8, 9
- 
- (15) 13.07.1994 (11) 343  
 (18) 16.11.2001  
 (30)\* 93412, 16.11.1981, SU (21) 001273  
 (10)\* 71485, SU (22) 28.03.1994  
 (73) HENKEL KOMMANDIIGESELLSCHAFT AUF AKTIEN, DUSSELDORF, GE  
 (77) Henkelstrasse 67, D-40191 Dusseldorf, (Германия)  
 (54) См.стр. 76  
 (59) Черно-белый  
 (51)(57) 3
- 
- (15) 13.07.1994 (11) 344  
 (18) 12.07.1996  
 (30)\* 76835 "A", 12.07.1976, SU (21) 001296  
 (10)\* 58410, SU (22) 31.03.1994  
 (73) IVECO N.V., NL  
 (77) 5. Prof.Bavincklaan, Bavinck Staete, NL - 1183 AT AMSTELVEEN, (Нидерланды)  
 (54) См.стр. 76  
 (59) Черно-белый  
 (51)(57) 7, 12
- 
- (15) 13.07.1994 (11) 345  
 (18) 16.11.1995  
 (30)\* 5844, 30.07.1948, SU (21) 001346  
 (10)\* 6887, SU (22) 5.01.1994  
 (73) ALCAN ALUMINIUM LIMITED, CA  
 (77) 1188 Sherbrooke Street West Montreal Quebec Canada H3A 3 G2 (Канада)  
 (54) См.стр. 77  
 (59) Черно-белый  
 (51)(57) 2,6,9,19
- 
- (15) 13.07.1994 (11) 346  
 (18) 19.06.2000  
 (30)\* 56462, 19.06.1970, SU (21) 001276  
 (10)\* 41509, SU (22) 28.03.1994  
 (73) HENKEL KOMMANDIIGESELLSCHAFT AUF AKTIEN, DUSSELDORF, DE  
 (77) Henkelstrasse 67, D-40191, Dusseldorf, (Германия)  
 (54) См.стр. 77  
 (59) Черно-белый
- 
- (51)(57) 3  
 (15) 13.07.1994 (11) 347  
 (18) 5.02.1996  
 (30)\* 103481 5.02.1986, SU (21) 001348  
 (10)\* 79583, SU (22) 5.01.1994  
 (73) ALCAN ALUMINIUM LIMITED, CA  
 (77) 1188 Sherbooke Street West Montreal Quebec Canada H3A 3G2, (Канада)  
 (54) См.стр. 77  
 (59) Черно-белый  
 (51)(57) 2,6,9,19
- 
- 15) 13.07.1994 (11) 348  
 (18) 29.12.1997  
 (30)\* 107843, 29.12.1987, SU (21) 001368  
 (10)\* 84567, SU (22) 1.02.1994  
 (73) AMERICAN HOME PRODUCTS CORPORATION, Корпорация штата DELAWARE, US  
 (77) 685 Third Avenue, New York, NY 10017, (США)  
 (54) См.стр. 77  
 (59) Черно-белый  
 (51)(57) 5, 29  
 (58) Обозначение "26" не является предметом самостоятельной правовой охраны.
- 
- (15) 13.07.1994 (11) 349  
 (18) 15.12.1999  
 (30)\* 117511, 15.12.1989, SU (21) 001357  
 (10)\* 90452, SU (22) 1.02.1994  
 (73) AMERICAN HOME PRODUCTS CORPORATION, Корпорация штата DELAWARE, US  
 (77) 685 Third Avenue, New York, NY 10017, (США)  
 (54) См.стр. 78  
 (59) Черно-белый  
 (51)(57) 5, 29
- 
- (15) 21.07.1994 (11) 350  
 (18) 15.02.2004  
 (30)\* 58603, 11.05.1971, SU (21) 000657  
 (10)\* 43017, SU (22) 15.02.1994  
 (73) BRITISH-AMERICAN TOBACCO COMPANY, LIMITED, LONDON, GB  
 (77) London, (Англия)  
 (54) См.стр. 78  
 (59) Черно-белый  
 (51)(57) 34
- 
- (15) 21.07.1997 (11) 351  
 (18) 15.02.2004  
 (30)\* 98786, 15.02.1984, SU (21) 000666  
 (10)\* 75419, SU (22) 15.02.1994  
 (73) BRITISH-AMERICAN TOBACCO COM-

PANY LIMITED, LONDON GB

(77) London, (Англія)  
 (54) См.стр. 78  
 (59) Черно-белый  
 (51)(57) 34

(15) 13.07.1994 (11) 352  
 (18) 1.11.1998  
 (30)\* 110312, 1.11.1988, SU (21) 000663  
 (10)\* 85858, SU (22) 18.02.1994  
 (73) CALVIN KLEIN, INC., Корпорация  
 штата NEW YORK, US  
 (77) 205 West 39th Street, New York, NY 10018,  
 (США)  
 (54) См.стр. 78  
 (59) Черно-белый  
 (51)(57) 3,9,14,16,18,24,25,42

(15) 13.07.1994 (11)353  
 (18) 12.02.2001  
 (30)\* 131834, 12.02.1991, SU (21) 000656  
 (10)\* 99225, SU (22) 15.02.1994  
 (73) BRITISH-AMERICAN TOBACCO COM-  
 PANY, LIMITED, LONDON, GB  
 (77) London, (Англия)  
 (54) См.стр. 79  
 (59) Черно-белый  
 (51)(57) 34

(15) 11.07.1994 (11) 354  
 (18) 3.01.2001  
 (30)\* 130197, 3.01.1991, SU (21)000455  
 (10)\* 100504, SU (22) 28.12.1993  
 (73) ARDATH TOBACCO COMPANY LIM-  
 ITED, LONDON, GB  
 (77) Windsor House 50 Victoria Street London  
 SW1H 0NL, (Англия)  
 (54) См.стр. 79  
 (59) Черно-белый  
 (51)(57) 34  
 (58) Слово "SPECIAL S" не является  
 предметом самостоятельной правовой  
 охраны.

(15) 11.07.1994 (11) 355  
 (18) 10.10.1998  
 (30)\* 51711, 10.10.1968, SU (21) 001022  
 (10)\* 37267, SU (22) 7.02.1994  
 (73) ISIS PHARMA GMBH, ZWICKAU, DE  
 (77) 3-5 Brethaupt str., 08056 ZWICKAU,  
 (Германия)  
 (54) См.стр. 79  
 (59) Черно-белый  
 (51)(57) 5

(15) 11.07.1994 (11) 3  
 (18) 29.05.1999  
 (30)\* 113407, 29.1989, SU (21) 0008  
 (10)\* 88581, SU (22) 18.01.19  
 (73) BROWN & WILLIAMSON TOBACC  
 CORPORATION, LOUISVILLE, шта  
 KENTUCKY, US

(77) 1500 Broun & Williamson Tower, Louisvi  
 Galeria Louisville, Kentucky 40202 (СШ  
 (54) См.стр. 79  
 (59) Черно-белый  
 (51)(57) 34

(15) 21.07.1994 (11) 3  
 (18) 18.02.2004  
 (30)\* 110311, 01.11.1988, SU (21) 0006  
 (10)\* 85857, SU (22) 18.02.19  
 (73) CALVIN KLEIN, INC., Корпорац  
 штата NEW YORK, US  
 (77) 205 West 39th Street, New York, NY 100  
 (США)  
 (54) См.стр. 80  
 (59) Черно-белый  
 (51)(57) 3, 25

(15) 14.07.1994 (11) 3  
 (18) 12.04.1998  
 (30)\* 966824, 8.03.1976,  
 19.01.1978, DE (21) 0012  
 (10)\* 437626, (SU) IR (22) 31.03.19  
 (73) PUMA AKTIENGESELLSCHAFT R  
 DOLF DASSLER SPORT, DE  
 (77) 13, Wurzburger Strasse, D-85  
 Herzogenaurach, (Германия)  
 (54) См.стр. 80  
 (59) Черно-белый  
 (51)(57) 18,25,28

(15) 14.07.1994 (11) 3  
 (18) 30.09.2003  
 (30)\* 996787, 13.06.1979,  
 25.01.1980, DE (21) 0013  
 (10)\* 480708, (SU) IR (22) 31.03.19  
 (73) PUMA AKTIENGESELLSCHAFT R  
 DOLF DASSLER SPORT, DE  
 (77) 13, Wurzburger Strasse, D - 85  
 Herzogenaurach, (Германия)  
 (54) См.стр. 80  
 (59) Черно-белый  
 (51)(57) 18,25,28

(15) 14.07.1994 (11) 3  
 (18) 30.09.2003  
 (30)\* 1034164,17.05.1982,  
 4.06.1982, DE (21) 0013  
 (10)\* 480105, (SU) IR (22) 31.03.19

|   |  |  |
|---|--|--|
| 3) PUMA AKTIENGESELLSCHAFT<br>RUDOLF DASSLER SPORT, DE<br>7) 13, Wurzburger Strasse, D-8522 HERZO-<br>GENAURACH, (Германия)<br>4) См.стр. 80<br>9) Черно-белый<br>1)(57) 18,25,28   | (15) 13.07.1994<br>(18) 28.08.2001<br>(30)* 141773, 28. 08.1991, SU<br>(10)* 107022, SU<br>(73) MILLER BREWING COMPANY, Кор-<br>порация штата WISCONSIN, US<br>(77) 3939 West Highland Boulevard, Milwaukee,<br>Wisconsin 53201, (США)<br>(54) См.стр. 81<br>(59) Черно-белый<br>(51)(57) 9, 41  | (11)366<br>(21) 001509<br>(22) 16.02.1994  |
| 5) 14.07.1994<br>8) 19.11.1996<br>0)* 944093, 4.11.1975,<br>4.05.1976, DE<br>0)* 426712, (SU) IR<br>3) PUMA AKTIENGESELLSCHAFT RU-<br>DOLF DASSLER SPORT, DE<br>7) 13, Wurzburger Strasse, D-8522<br>HERZOGENAURACH, (Германия)<br>4) См.стр. 80<br>9) Черно-белый<br>1)(57) 25 | (15) 11.07.1994<br>(18) 16.04.1995<br>(30)* 101590, 16.04.1985, SU<br>(10)* 77927, SU<br>(73) PHILIP MORRIS PRODUCTS INC., Кор-<br>порация штата VIRGINIA, US<br>(77) 3601 Commerce Road, Richmond, Virginia<br>23234, (США)<br>(54) См.стр. 82<br>(59) Черно-белый<br>(51)(57) 34   | (11)362<br>(21) 001302<br>(22) 31.03.1994<br>(11) 367<br>(21) 001512<br>(22) 16.02.1994  |
| 5) 11.07.1994<br>8) 2.11.1997<br>0)* 107444, 2.11.1987, SU<br>0)* 99095, SU<br>3) COLGATE - PALMOLIVE COMPANY,<br>Корпорация штата DELAWARE, US<br>7) 300 Park Avenue, New York, New York<br>10022, (США)<br>4) См.стр. 81<br>9) Черно-белый<br>1)(57) 3,5,10,21,30             | (15) 11.07.1994<br>(18) 9.09.2001<br>(30)* 142384, 9.09.1991, SU<br>(10)* 105915, SU<br>(73) PHILIP MORRIS PRODUCTS INC., Кор-<br>порация штата VIRGINIA, US<br>(77) 3601 Commerce Road, Richmond, Virginia,<br>23234, (США)<br>(54) См.стр. 82<br>(59) Черно-белый<br>(51)(57) 34   | (11) 363<br>(21) 000324<br>(22) 28.10.1993<br>(11) 368<br>(21) 001511<br>(22) 16.02.1994 |
| 5) 13.07.1994<br>8) 7.12.2003<br>0)* 67089, 7.12.1973, SU<br>0)* 49866, SU<br>3) FABRIQUES DE TABAC REUNIES S.A.<br>NEUCHATEL, CH<br>7) 2003 Neuchatel (Швейцария)<br>4) См.стр. 81<br>9) Черно-белый<br>1)(57) 34  | (15) 11.07.1994<br>(18) 16.05.2001<br>(30)* 136082, 16.05.1991, SU<br>(10)* 104283, SU<br>(73) MILLER BREWING COMPANY, Кор-<br>порация штата WISCONSIN, US<br>(77) 3939 West Highland Boulevard, Milwaukee,<br>Wisconsin 53201, (США)<br>(54) См.стр. 82<br>(59) Товарный знак охраняется в черном, бе-<br>лом, золотистом, бордовом цветовом со-<br>четании.<br>(51)(57) 32<br>(58) Словесные обозначения "Milwaukee's Best"<br>не являются предметом самостоятельной<br>правовой охраны. | (11) 364<br>(21)001514<br>(22) 15.03.1994<br>(11) 369<br>(21) 001510<br>(22) 16.02.1994  |
| 5) 13.07.1994<br>8) 14.02.1996<br>0)* 103504, 14.02.1986, SU<br>0)* 79490, SU<br>3) FABRIQUES DE TABAC REUNIES S.A.<br>NEUCHATEL, CH<br>7) 2003 Neuchatel - (Швейцария)<br>4) См.стр. 81<br>9) Черно-белый<br>1)(57) 34   | (15) 11.07.1994<br>(18) 16.09.1995<br>(30)* 102519, 16.09.1985, SU   | (11)365<br>(21) 001513<br>(22) 15.03 1994<br>(11) 370<br>(21) 001508                     |

(10)\* 78757, SU (22) 16.02.1994  
 (73) MILLER BREWING COMPANY, Кор-  
 порация штата WISCONSIN, US  
 (77) 3939 West Highland Boulevard, Milwau-  
 kee, Wisconsin, 53201, (США)  
 (54) См.стр. 82  
 (59) Черно-белый  
 (51)(57) 32  
 (58) Обозначение "Brau" не является  
 предметом самостоятельной правовой  
 охраны.

(15) 11.07.1994 (11) 371  
 (18) 26.10.1997  
 (30)\* 82429, 26.10.1977, SU (21) 001507  
 (10)\* 61530, SU (22) 16.02.1994  
 (73) MILLER BREWING COMPANY, Кор-  
 порация штата WISCONSIN, US  
 (77) 3939 West Highland Boulevard, Milwaukee  
 Wisconsin 53201 (США)  
 (54) См.стр. 82  
 (59) Черно-белый  
 (51)(57) 32

(15) 11.07.1994 (11) 372  
 (18) 16.06.1996  
 (30)\* 76609, 16.06.1976, SU (21) 001506  
 (10)\* 57661, SU (22) 16.02.1994  
 (73) MILLER BREWING COMPANY, Кор-  
 порация штата WISCONSIN, US  
 (77) 3939 West Highland Boulevard, Milwaukee,  
 Wisconsin 53201, (США)  
 (54) См.стр. 83  
 (59) Черно-белый  
 (51)(57) 32

(15) 13.07.1994 (11) 373  
 (18) 28.11.1997  
 (30)\* 81933, 28.11.1977, SU (21) 001505  
 (10)\* 61695, SU (22) 16.02.1994  
 (73) MILLER BREWING COMPANY, Кор-  
 порация штата WISCONSIN, US  
 (77) 3939 West Highland Boulevard, Milwaukee,  
 Wisconsin 53201, (США)  
 (54) См.стр. 83  
 (59) Черно-белый  
 (51)(57) 32

(15) 13.07.1994 (11) 374  
 (18) 6.03.1998  
 (30)\* 82753, 6.03.1978, SU (21) 001504  
 (10)\* 62525, SU (22) 15.02.1994  
 (73) PHILIP MORRIS PRODUCTS INC., Кор-  
 порация штата VIRGINIA, US  
 (77) 3601 Commerce Road Richmond, Virginia  
 23234, (США)

(54) См.стр. 83  
 (59) Черно-белый  
 (51)(57) 34

(15) 13.07.1994 (11) 375  
 (18) 15.04.2001  
 (30)\* 91513, 15.04.1981, SU (21) 001503  
 (10)\* 70187, SU (22) 15.02.1994  
 (73) PHILIP MORRIS PRODUCTS INC., Кор-  
 порация штата VIRGINIA, US  
 (77) 3601 Commerce Road, Richmond, Virginia  
 23234, (США)  
 (54) См.стр. 83  
 (59) Товарный знак охраняется в красно-  
 белом, синем и золотистом цветовом  
 сочетании.  
 (51)(57) 34  
 (58) В зарегистрированном товарном знаке сло-  
 весное обозначение "Mild" исключается  
 охраны.

(15) 13.07.1994 (11) 376  
 (18) 27.08.1996  
 (30)\* 77383, 27.08.1976, SU (21) 001502  
 (10)\* 58948, SU (22) 15.02.1994  
 (73) PHILIP MORRIS PRODUCTS INC., Кор-  
 порация штата VIRGINIA, US  
 (77) 3601 Commerce Road, Richmond, Virginia  
 23234, (США)  
 (54) См.стр. 83  
 (59) Черно-белый  
 (51)(57) 34  
 (58) В зарегистрированной этикетке словесные  
 и цифровые обозначения, кроме слов  
 "SARATOGA" исключаются из охраны

(15) 13.07.1994 (11) 377  
 (18) 8.07.2000  
 (30)\* 89351, 8.07.1980, SU (21) 001501  
 (10)\* 69742, SU (22) 15.02.1994  
 (73) PHILIP MORRIS PRODUCTS INC., Кор-  
 порация штата VIRGINIA, US  
 (77) 3601 Commerce Road, Richmond, Virginia  
 23234, (США)  
 (54) См.стр. 84  
 (59) Черно-белый  
 (51)(57) 34  
 (58) В зарегистрированном товарном знаке  
 все словесные и цифровые обозначения,  
 кроме слов "Benson & Hedges" исклю-  
 чаются из охраны.

(15) 13.07.1994 (11) 378  
 (18) 24.08.1997  
 (30)\* 107072, конвенционный приоритет

14.05.1987, SU (21) 001500  
 10)\* 82748, SU (22) 15.02.1994  
 73) PHILIP MORRIS Products Inc., Корпорация штата Virginia, US  
 77) 3601 Commerce Road, Richmond, Virginia 23234, (США)  
 54) См.стр. 84  
 59) Товарный знак охраняется в белом, золотистом, голубом, светло-зеленом, ярко-зеленом, зеленом цветовом сочетании.  
 51)(57) 34  
 58) Все словесные обозначения не являются предметом самостоятельной правовой охраны, кроме слова "PLUS".

15) 13.07.1994 (11) 379  
 18) 24.08.1997  
 30)\* 107071, 24.08.1987, SU (21) 001499  
 10)\* 82747, SU (22) 14.02.1994  
 73) PHILIP MORRIS Products Inc., Корпорация штата Virginia, (США)  
 77) 3601 Commerce Road, Richmond, Virginia 23234, (США)  
 54) См.стр. 84  
 59) Товарный знак охраняется в белом, желтом, синем, золотистом, красном цветовом сочетании.  
 51)(57) 34  
 58) Все словесные и буквенные обозначения кроме слов "PHILIP MORRIS" не являются предметом самостоятельной правовой охраны.

15) 13.07.1994 (11) 382  
 18) 24.08.1999  
 30)\* 115143, 24.08.1989, SU (21) 001498  
 10)\* 89097, SU (22) 14.02.1994  
 73) PHILIP MORRIS Products Inc., Корпорация штата Virginia, US  
 77) 3601 Commerce Road, Richmond, Virginia 23234, (США)  
 54) См.стр. 84  
 59) Товарный знак охраняется в черном, белом, сером цветовом сочетании.  
 51)(57) 34  
 58) Все словесные обозначения не являются предметом самостоятельной правовой охраны.

15) 14.07.1994 (11) 392  
 18) 19.04.2001  
 30)\* 134760, 19.04.1991 (21) 001967  
 10)\* 102700, SU (22) 9.06.1994  
 73) Научно-производственное объединение "Мекагро" Министерства сельского хозяйства и продовольствия Республики Молдова

(77) 277068, г. Кишинев, б-р М. Костин 7, Молдова.  
 (54) См.стр. 85  
 (59) Черно-белый  
 (51)(57) 6,7,8,9,11,12,21,37,42

(15) 14.07.1994 (11) 393  
 (18) 19.04.2001  
 (30)\* 134761, 19.04.1991, SU (21) 001966  
 (10)\* 102701, SU (22) 9.06.1994  
 (73) Научно-производственное объединение "Мекагро" Министерства сельского хозяйства и продовольствия Республики Молдова  
 (77) 277068, г. Кишинев, б-р М. Костин 7, Молдова.  
 (54) См.стр. 85  
 (59) Черно-белый  
 (51)(57) 6,7,8,9,11,12,21,37,42

(15) 14.07.1994 (11) 394  
 (18) 23.04.2001  
 (30)\* 135379, 23.04.1991, SU (21) 002044  
 (10)\* 104317, SU (22) 17.06.1994  
 (73) Унгенский мясокомбинат, MD  
 (77) Молдова, 279100 г. Унгены, ул. Бернардашчи 19.  
 (54) См.стр. 85  
 (59) Черно-белый  
 (51)(57) 29

(15) 14.07.1994 (11) 395  
 (18) 19.06.2004  
 (30)\* 68854, 19.06.1974, SU (21) 002039  
 (10)\* 51513, SU 17.06.1994 (22) 17.06.1994  
 (73) Арендное предприятие завод "Сигнал", Кишинев. MD  
 (77) Молдова, 277032, г. Кишинев, ул. Зелинского 11, завод "Сигнал".  
 (54) См.стр. 86  
 (59) Черно-белый  
 (51)(57) 6,9,20,21

(15) 21.07.1994 (11) 399  
 (18) 31.03.2004  
 (30)\* 82836, 16.03.1978, SU (21) 001215  
 (10)\* 62483, SU (22) 31.03.1994  
 (73)\* THE STANLEY WORKS, Корпорация штата Connecticut, US  
 (77) 1000 Stanley Drive, New Britain, Connecticut 06050 (США)  
 (54) См.стр. 86  
 (59) Черно-белый  
 (51)(57) 9  
 (58) Слово "DOOR" охраняется только в составе данного товарного знака.

(15) 21.07.1994 (11)400  
 (18) 21.09.2003  
 (30)\* 105092, 31.10.1986 SU (21) 000228  
 (10)\* 81138, SU (22) 21.09.1993  
 (73) PEAVEY ELECTRONICS CORPORATION, US  
 (77) 711 A Street Meridian, Mississippi 39301,  
 (США)  
 (54) См.стр. 86  
 (59) Черно-белый  
 (51)(57) 9

(15) 21.07.1994 (11) 414  
 (18) 21.01.2004  
 (30)\* 109137, 19.06.1988, SU (21) 000532  
 (10)\* 84663, SU (22) 21.01.1994  
 (73) BRITISH-AMERICAN TOBACCO COMPANY LIMITED, LONDON, GB  
 (77) London (Англия)  
 (54) См.стр. 86  
 (59) Черно-белый  
 (51)(57) 34

(15) 21.07.1994 (11) 415  
 (18) 7.02.2004  
 (30)\* 119302, 20.02.1990, SU (21) 001023  
 (10)\* 98763, SU (22) 7.02.1994  
 (73) ENNO BLACKEDAL, MOLNYCKE, SE  
 (77) Solangsvagen, 27, 43537 Molnycke.  
 (Швеция)  
 (54) См.стр. 87  
 (59) Черно-белый  
 (51)(57) 5

(15) 21.07.1994 (11) 416  
 (18) 28.12.2003  
 (30)\* 69940, 23.10.1974, SU (21) 000454  
 (10)\* 52471, SU (22) 28.12.1993

(73) MOBIL OIL CORPORATION, NEW YORK, US  
 (77) 3225 Gallows Road, Fairfax, Virginia 22037  
 (США)  
 (54) См.стр. 87  
 (59) Черно-белый  
 (51)(57) 4

(15) 21.07.1994 (11) 418  
 (18) 1.02.2004  
 (30)\* 117510, 15.12.1989, SU (21) 001370  
 (10)\* 90451, SU (22) 01.02.1994  
 (73) AMERICAN HOME PRODUCTS CORPORATION, Корпорация штата DELAWARE, US  
 (77) 685 Third Avenue, New York, NY 10017,  
 (США)  
 (54) См.стр. 87  
 (59) Черно-белый  
 (51)(57) 5, 29

(15) 21.07.1994 (11) 419  
 (18) 1.02.2004  
 (30)\* 118554, 23.01.1990, SU (21) 001356  
 (10)\* 90948, SU (22) 01.02.1994  
 (73) AMERICAN HOME PRODUCTS CORPORATION, Корпорация штата DELAWARE, US  
 (77) 685 Third Avenue, New York, NY 10017,  
 (США)  
 (54) См.стр. 87  
 (59) Черно-белый  
 (51)(57) 5, 29

## **IV. Промышленные рисунки и модели**

---

**Заявки на регистрацию  
промышленных рисунков и моделей**

**Коды INID для заявок на регистрацию  
промышленных рисунков или моделей:**

- (21) Номер заявки.
- (22) Дата подачи заявки.
- (71) Фамилия или наименование заявителя и адрес.
- (72) Фамилия автора.
- (74) Фамилия и адрес патентного поверенного.
- (54) Название изделия.
- (28) Количество рисунков/моделей.
- (51) Международная классификация.
- (30) Приоритетные данные.
- (31) Номер, присвоенный приоритетной заявке.
- (32) Дата подачи приоритетной заявки.
- (33) Страна.
- (81) Данные, относящиеся к Гаагскому соглашению о международной регистрации промышленных рисунков/моделей.

51) 24-01; 24-02

21) 0005 (22) 08.11.93

54) Медицинский переносной (портативный) аппарат для гемосорбции.

71) Научно-исследовательский институт охраны здоровья матери и ребенка Министерства здравоохранения Республики Молдова, 277032, Кишинев, ул. Бурбиста, 93.

72) М. Кока; А. Крусельницкий; Н. Орехов; П. Страгулат.

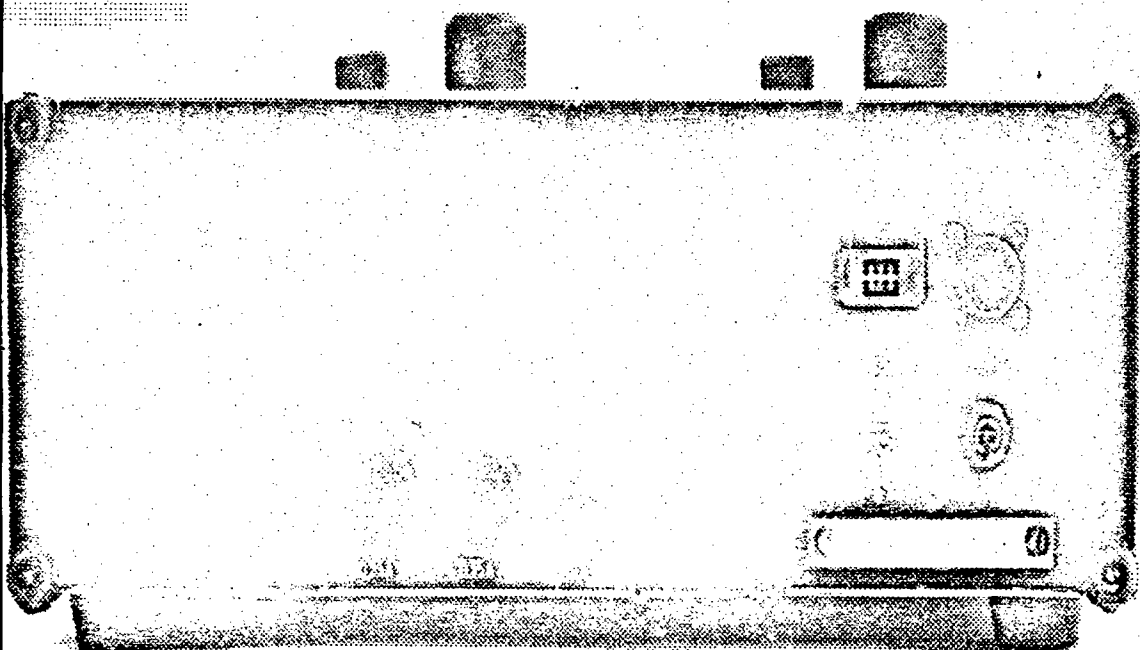
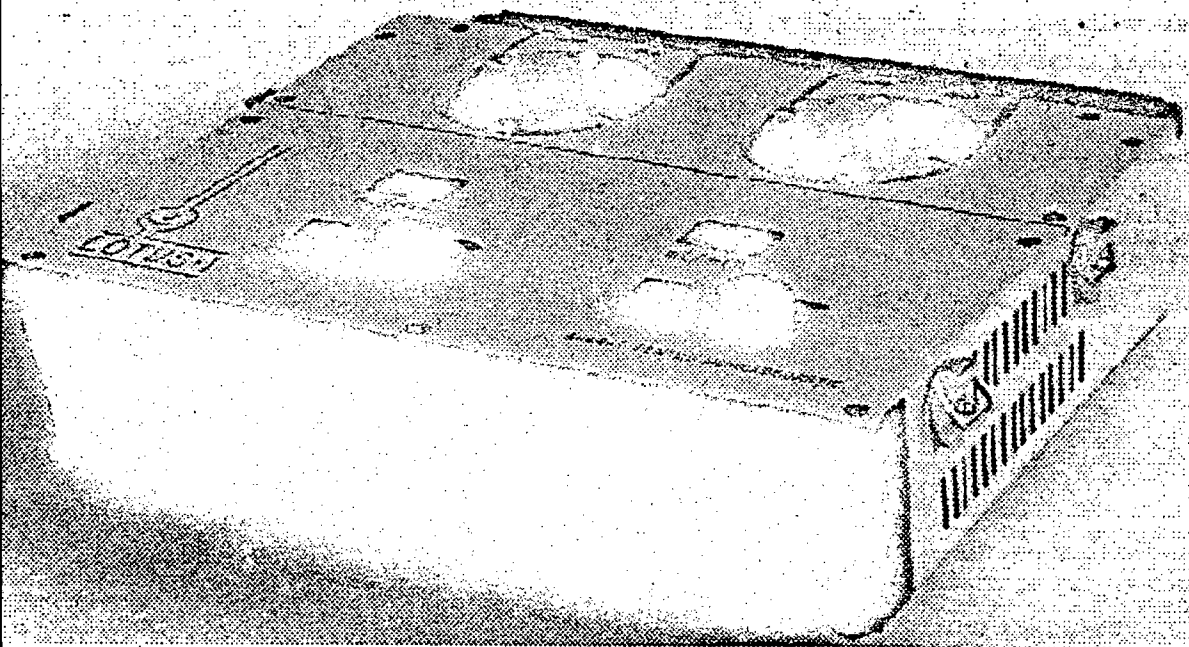

## ANUNȚ

pentru consilieri în domeniul brevetelor,  
amelioratori și alte persoane interesate!

Vă atragem atenția asupra faptului că de la 1 iulie 1994 AGEPI a început reînregistrarea certificatelor de autor ale U.R.S.S. eliberate pentru soiuri de plante și rase de animale în brevete ale Republicii Moldova.

Pentru informare vă puteți adresa la AGEPI la adresa:

str. A.Doga, 24/1,  
277024, Chișinău.

Telefoane: 49-31-86, 49-31-87,  
44-02-55 (com.5),  
49-30-16 (com.5).

## ВНИМАНИЮ

патентоведов, селекционеров и других заинтересованных лиц !

Обращаем Ваше внимание, что с 1 июля 1994 года AGEPI начало регистрацию авторских свидетельств СССР, выданных на сорта растений и породы животных, на патенты Республики Молдова.

Для этого Вам необходимо подать в AGEPI ходатайства о выдаче патентов Республики Молдова.

По всем вопросам просим обращаться в AGEPI по адресу:

277024, г. Кишинев,  
ул. А. Дога, 24/1

Телефоны: 49-31-86, 49-31-87  
44-02-55 (доб. 5)  
49-30-16 (доб. 5)

## SOCIETATEA PE ACȚIUNI "INVENTIE"

Prima întreprindere non-guvernamentală în Republica Moldova, fondată de primii mandatar autorizați înregistrați - specialiști ai fostului Centru pentru serviciile de brevetare "Invenția" - singura întreprindere specializată în Moldova cu experiența de activitate mai mare de 25 de ani în domeniul protecției proprietății industriale.

"Invenție" S.A. prestează diverse servicii atât în Moldova, cât și în oarecare altă țară din lume.

Având relații ample cu firmele mandatarilor autorizați ale multor țări, mandatarii autorizați: Alexandru L. Babak (director, certificatul nr.1), Tatiana I. Simanencov (certificatul nr.2), Galina J. Jenicovschi (certificatul nr.3), Natalia V. Schidan (certificatul nr. 4), Sofia V. Socolov (certificatul nr.5), Antonina S. Malahov (certificatul nr. 8) și experții - consilieri calificați întotdeauna sunt gata, operativ și profesionist, să vă ajute la protejarea intereselor D-voastră.

**Adresa noastră:**

277068, Republica Moldova, or. Chișinău, c.p. 8694;

tel/fax: (373-2) 493132;

(373-2) 495140

## JOINT - STOCK COMPANY "INVENTIE" S.A.

The first in the Republic of Moldova non state enterprise, founded by the first registered patent attorneys, workers of the former Patent Service Centre "Inventie" - the single specialized enterprise in the Republic of Moldova, with more than 25 - years experience of working in the industrial property protection sphere.

"Inventie" S.A. means all kinds both in the Republic of Moldova and other country of the world.

Disposing of extensive connections with Patent Attorney firms of many countries, patent attorneys Alexandru L. Babac (certificat N 1), Tatiana I. Simanencov (certificat N 2), Galina J. Zhenichkovski (certificat N 3), Natalia V. Skidan (certificat N 4), Sofia V. Sokolov (certificat N5), Antonina S. Malahov (certificat N 8) and high-skilled experts of the science of theory and practice of patenting and protection of author's rights are always ready to help you to protect your interests actively and skillfully.

**Our address:**

277068 Chisinau, The Republic of Moldova, Box 8694

tel/fax: (373-2) 493132;

(373-2) 495140

**Colegiul de redacție:**

**Eugen Stașcov (președinte), I. Daniliuc, A. Bercovici, V. Crecetov,  
R. Rohac (redactor-șef), V. Andriuță, V. Gheorghian, N. Pripa,  
V. Dmitrienco, L. Paghis, A. Moisei, V. Cojocaru.**

---

**Imprimat la Tipografia Ministerului Economiei al Republicii Moldova**

**© Toate drepturile sunt rezervate AGEPI. Această publicație nu va putea fi reprodusă  
tot sau în parte, în nici un mod, fără autorizație prealabilă.**