

AGENȚIA DE STAT
PENTRU PROTECȚIA PROPRIETĂȚII INDUSTRIALE
CHIȘINĂU - REPUBLICA MOLDOVA

BULETIN OFICIAL
DE
PROPRIETATE INDUSTRIALĂ

The Official Bulletin
of Industrial Property

12

1997

Publicat la 31 decembrie 1997

Aviz

începând cu 01.01.98 se schimbă conturile de decontare AGEPI, care vor fi:

în lei - 222470301454;
în dolar SUA - 222470301452.

BCA Banca socială cod 280101703.

Atenție - abonarea!

Stimați prieteni,

Abonarea la Buletinul Oficial de Proprietate Industrială nu este limitată. Vă puteți abona la orice oficiu poștal din Republica Moldova și România pe o perioadă de 6, 3 și o lună.

De asemenea, Vă puteți abona direct la AGEPI, în acest caz puteți beneficia de un abonament anual, fiind scutiți de cheltuielile de difuzare.

Costul unui abonament pentru un an este de 48 lei; pentru 6 luni - 24 lei; pentru 3 luni - 12 lei; pentru o lună - 4 lei.

Indicele publicației noastre - 22200.

P.S. Reținem atenția persoanelor interesate că la AGEPI pot fi procurate exemplare individuale la prețul de 4 lei/număr estimativ, în limita stocurilor disponibile, exclusiv cheltuielile de difuzare.

La solicitare pot fi comandate exemplare individuale într-un tiraj suplimentar la preț negociabil.

Внимание - подписка!

Уважаемые друзья,

Подписка на Официальный бюллетень промышленной собственности НЕ ОГРАНИЧЕНА.

Вы можете подписаться в любом отделении связи Республики Молдова и Румынии на срок 6, 3 и один месяц.

Вы также можете подписаться непосредственно в AGEPI, что уменьшит Вам стоимость годовой подписки за счет исключения расходов на почтовые услуги.

Стоимость подписки на год составляет 48 лей, на 6 месяцев - 24 лея, на 3 месяца - 12 лей, на 1 месяц - 4 лей.

Индекс нашей публикации - 22200.

P.S. Обращаем внимание заинтересованных лиц, что в AGEPI можно приобрести отдельные экземпляры в пределах имеющихся возможностей, по цене 4 лея за номер.

По запросу можно заказать отдельные экземпляры дополнительным тиражем по договорной цене.

CUPRINS

A p a r e
din octombrie 1993

Nr.12

31 decembrie 1997

Agencia de Stat
pentru
Protectia Proprietatii
Industriale

Str. Andrei Doga, 24, bloc 1

Director General: 44-32-53
Prim-vice-director general: 44-31-39
Departament examinare: 44-02-55 (2-29)
Departament informational: 49-30-16 (2-03)
Departament juridic: 49-30-16 (2-20)
Redactia: 49-30-16 (2-11)

Centrala: 49-30-16
44-02-55
49-31-87



44-01-19

e-mail: agepi@cni.md

Chişinău - Republica Moldova

I. Informație generală 5, 75

II. Invenții 77

Cereri de brevet 10, 79

Brevete de invenție acordate 12, 80

Lista brevetelor de invenție eliberate în luna noiembrie 1997 23

III. Modele de utilitate 24

Cereri de înregistrare 26

Modele de utilitate înregistrate 26

Lista mărcilor înregistrate 52

Lista mărcilor reînnoite 55

IV. Desene și modele industriale (Design industrial) 56

Cereri de înregistrare 56

Desene și modele industriale înregistrate 58

V. Dreptul de autor și drepturi conexe 61

VI. Modificări intervenite în statutul juridic 65

VII. Monitor 67

VIII. Materiale de informare și documentare din domeniul proprietății industriale 69

IX. Informație internațională 73, 86

X. Publicitate 85, 88, 93, 98, 150, 181, 214

Anexe

Anexa 1 89

Anexa 2 94

СОДЕРЖАНИЕ

Общая информация 75, 5

I. Изобретения 77, 7

Заявки на изобретения 79,10

Изобретения, по которым приняты решения о выдаче патентов 80,12

Перечень патентов на изобретения, выданных в ноябре 1997 года 23

II. Полезные модели 24

Заявки на регистрацию полезных моделей 24

Зарегистрированные полезные модели 26

III. Товарные знаки 26

Заявки на регистрацию товарных знаков 26

Список зарегистрированных товарных знаков 52

Список продленных товарных знаков 55

IV. Промышленные рисунки и модели 56

Заявки на регистрацию промышленных рисунков и моделей 56

Зарегистрированные промышленные рисунки и модели 58

V. Авторское право и смежные права 59

VI. Изменения в юридическом статусе 59

VII. Монитор 59

VIII. Информационные материалы из области промышленной собственности 69

IX. Международная информация 73, 86

X. Реклама . 22, 51, 55, 85, 93, 98,150,181, 214

Приложения 88

Приложение 1 89

Приложение 2 114

CONTENTS

General information 5, 75

I. Inventions 7, 77

Inventions application 10, 79

Granted patents for inventions 12, 80

The list of the patents for inventions granted during November 1997 23

II. Utility models 24

Utility models application 24

Registered utility models 26

III. Trademarks 26

Application for trademarks 26

Registration 26

The list of registered trademarks 52

The list of renewal trademarks 55

IV. Industrial designs 56

Industrial designs application 56

Registered industrial designs 58

V. Copyright and neighboring rights 59

VI. Amendment of the legal status of applications and titles of protection 59

VII. Monitor 59

VIII. Industrial property information 69

IX. International information 73, 86

X. Advertisement..... 22, 51, 55, 85, 93, 98, 150, 181, 214

Annexes 88

Annex 1 89

Annex 2 114

Extras din codurile normalizate ale Organizației Mondiale de Proprietate Intelectuală - OMPI referitoare la organizațiile internaționale și țările care eliberează sau înregistrează titluri de proprietate industrială (lista este actualizată de OMPI în 1996)

WO	Organizația Mondială de Proprietate Intelectuală (OMPI)	CI	Coasta de Fildes	JP	Japonia	PW	Palau
IB	Biroul Internațional al Organizației Mondiale de Proprietate Intelectuală	CK	Insulele Cook	KE	Kenya	PY	Paraguay
EP	Oficiul European de Brevete (OEB)	CL	Chile	KG	Kârgâzstan	QA	Qatar
EA	Oficiul Euroasiatic de Brevete (OEAB)	CM	Camerun	KH	Cambodgia	RO	România
OA	Organizația Africană de Proprietate Intelectuală (OAPI)	CN	China	KI	Kiribati	RU	Federația Rusă
AP	Organizația Regională Africană de Proprietate Industrială (ARIPO)	CO	Columbia	KM	Comore (Insule)	RW	Ruanda
EM	Oficiul de Armonizare pe Piața Internă (mărci, desene și modele)	CR	Costa Rica	KN	Saint Kitts și Nevis	SA	Arabia Saudită
BX	Biroul de Mărci Benelux și Biroul de Desene și Modele Benelux	CU	Cuba	KP	Republica Populară Democrată Coreea	SB	Insulele Salomon
AD	Andorra	CV	Insulele Capului Verde	KR	Republica Coreea	SC	Seychelles
AE	Emiratele Arabe Unite	CY	Cipru	KW	Kuweit	SD	Sudan
AF	Afganistan	CZ	Republica Cehă	KY	Insulele Caimane	SE	Suedia
AG	Antigua și Barbuda	DE	Germania	KZ	Kazahstan	SG	Singapore
AI	Anguilla	DJ	Djibouti	LA	Laos	SH	Sfânta Elena
AL	Albania	DK	Danemarca	LB	Liban	SI	Slovenia
AM	Armenia	DM	Dominique	LC	Saint Lucia	SK	Slovacia
AN	Antilele Olandeze	DO	Republica Dominicană	LI	Liechtenstein	SL	Sierra Leone
AO	Angola	DZ	Algeria	LK	Sri Lanka	SM	San-Marino
AR	Argentina	EC	Ecuador	LR	Liberia	SN	Senegal
AS	Samoa Americană	EE	Estonia	LS	Lesotho	SO	Somalia
AT	Austria	EG	Egipt	LT	Lituania	SR	Suriname
AU	Australia	EH	Sahara de Apts	LU	Luxemburg	ST	Sao Tomée și Principe
AW	Aruba	ER	Eritrea	LV	Letonia	SV	Salvador
AZ	Azerbaidjan	ES	Spania	LY	Libia	SY	Siria
BA	Bosnia - Herțegovina	ET	Etiopia	MA	Maroc	SZ	Swaziland
BB	Barbade	FI	Finlanda	MC	Monaco	TC	Insulele Turques și Caïques
BD	Bangladesh	FJ	Fidji	MD	Republica Moldova	TD	Ciad
BE	Belgia	FK	Insulele Falkland (Malvine)	MG	Madagascar	TG	Togo
BF	Burkina Faso	FM	Micronesia (Stat Federativ)	MH	Insulele Marshall	TH	Thailanda
BG	Bulgaria	FO	Insulele Faro	MK	Macedonia (fosta Republică Iugoslavă)	TJ	Tadjikistan
BH	Bahrein	FR	Franța	ML	Mali	TM	Turkmenistan
BI	Burundi	GA	Gabon	MM	Myanmar	TN	Tunișia
BJ	Benin	GB	Regatul Unit	MN	Mongolia	TO	Tonga
BM	Bermude	GD	Grenada	MO	Macao	TP	East Timor
BN	Brunei Darussalam	GE	Georgia	MP	Insulele Mariana de Nord	TR	Turcia
BO	Bolivia	GH	Ghana	MR	Mauritania	TT	Trinidad-Tobago
BR	Brazilia	GI	Gibraltar	MS	Montserrat	TV	Tuvalu
BS	Bahamas	GL	Groenlanda	MT	Malta	TW	Taiwan
BT	Bhoutan	GM	Gambia	MU	Maurice		(Provincie Chineză)
BV	Insulele Buve	GN	Guineea	MV	Maldive	TZ	Republica Unită a Tanzaniei
BW	Botswana	GQ	Guineea Ecuatorială	MW	Malawi	UA	Ucraina
BY	Belarus	GR	Grecia	MX	Mexic	UG	Uganda
BZ	Belize	GS	Georgia de Sud și Insulele Sandvici de Sud	MY	Malaysia	US	Statele Unite ale Americii
CA	Canada	GT	Guatemala	MZ	Mozambic	UY	Uruguay
CF	Republica Centrafricană	GW	Guineea-Bissau	NA	Namibia	UZ	Uzbekistan
CG	Congo	GY	Guiana	NE	Niger	VA	Saint Siege
CH	Elveția	HK	Hong-Kong	NG	Nigeria	VC	Saint Vincent și Grenadinės
		HN	Honduras	NI	Nicaragua	VE	Venezuela
		HR	Croatia	NL	Olanda	VG	Insulele Virgine Britanice
		HT	Haiti	NO	Norvegia	VN	Vietnam
		HU	Ungaria	NP	Nepal	VU	Vanuatu
		ID	Indonezia	NR	Nauru	WS	Samoa
		IE	Irlanda	NZ	Noua Zeelandă	YE	Yemen
		IL	Israel	OM	Oman	YU	Iugoslavia
		IN	India	PA	Panama	ZA	Africa de Sud
		IQ	Irak	PE	Peru	ZM	Zambia
		IR	Iran (Republica Islamică)	PG	Papua-Noua Guinee	ZR	Zair
		IS	Islanda	PH	Filipine	ZW	Zimbabwe
		IT	Italia	PK	Pakistan		
		JM	Jamaica	PL	Polonia		
		JO	Iordania	PR	Porto Rico		
				PT	Portugalia		



I. Inventii

Cereri de brevet

● Publicarea în BOPI a cererilor de brevet de invenție asigură solicitantului o protecție provizorie, în condițiile prevăzute de art. 26 din Legea nr. 461/1995 privind brevetele de invenție.

● Descrierile cererilor de brevet de invenție, ale căror rezumate sunt publicate în acest număr, se află la sala de lectură a AGEPI - Accesibile publicului - și pot fi consultate direct sau se pot comanda xerocopii, contracost.

● Datele privind depozitele internaționale înregistrate conform tratatului PCT, la care Republica Moldova este parte, se publică în limba engleză în Buletinul de Cereri Internaționale de Brevet (PCT.GAZETTE). Buletinul include datele bibliografice, rezumatul și desenele, dacă este cazul. Buletinul este expus în bibliotecă AGEPI, accesibil publicului.

● Descrierile cererilor internaționale de brevet de invenție, ale căror rezumate sunt publicate în PCT.GAZETTE, se află la sala de lectură a AGEPI - accesibile publicului - și pot fi consultate direct sau se pot comanda xerocopii, contracost.

● Datele privind depozitele de brevete euroasiatice înregistrate conform Convenției privind brevetul euroasiatic, la care Republica Moldova este parte, se publică în limba rusă în Buletinul Oficiului Euroasiatic de Brevete (Бюллетень Евразийского Патентного Ведомства). Buletinul include datele bibliografice, rezumatul și desenele, dacă este cazul. Buletinul este expus în bibliotecă AGEPI, accesibil publicului.

CODURILE INID PENTRU IDENTIFICAREA DATELOR BIBLIOGRAFICE REFERITOARE LA INVENȚII

- (11) Numărul brevetului
- (13) Codul tipului de document, conform normei ST.16 OMPI
- (21) Numărul depozitului
- (22) Data depozitului
- (31) Numărul depozitului prioritar
- (32) Data depozitului prioritar
- (33) Țara depozitului prioritar
- (41) Data la care a fost pusă la dispoziția publicului cererea de brevet neexaminată
- (43) Data publicării hotărârii de acordare a brevetului fără examinarea în fond
- (44) Data publicării hotărârii de acordare a brevetului cu examinarea în fond
- (45) Data eliberării brevetului
- (51) Clasificarea Internațională a Brevetelor
- (54) Titlul invenției
- (56) Documente din stadiul tehnicii
- (57) Rezumatul sau revendicările
- (62) Numărul și data depunerii cererii anterioare la care prezentul document este divizionar
- (71) Numele solicitantului (solicitanților), codul țării, conform normei ST.3 OMPI
- (72) Numele inventatorului (inventatorilor), codul țării, conform normei ST.3 OMPI
- (73) Numele sau denumirea titularului, codul țării, conform normei ST.3 OMPI
- (74) Numele mandatarului autorizat
- (85) Data deschiderii procedurii naționale, în conformitate cu PCT
- (86) Cerere internațională PCT: numărul și data
- (87) Publicarea internațională PCT: numărul și data
- (10)* Titlul de protecție al fostei U.R.S.S. (indicarea verbală a documentului, nr. documentului, codul țării)

INID.. CODES BIBLIOGRAPHIC DATA IDENTIFICATION CONCERNING THE INVENTIONS

- (11) Number of the patent
- (13) Kind-of-document code according to WIPO Standard ST.16
- (21) Number of the application
- (22) Date of filing the application
- (31) Number of the priority application
- (32) Date of filing the priority application
- (33) The country of the priority application
- (41) Date of making available to the public by viewing an unexamined application
- (43) Date of making available to the public by printing of patent granting decision without examination as to substance
- (44) Date of making available to the public by printing of patent granting decision with examination as to substance
- (45) Date of the patent granting
- (51) International Patent Classification
- (54) Title of the invention
- (56) List of prior art documents
- (57) Abstract or claims
- (62) Number and filing date of the earlier application from which the present patent document has disided up
- (71) Name(s) of applicant(s), the two - letter code of the country, in accordance with WIPO standard ST.3
- (72) Name(s) of inventor(s), the two - letter code of the country, in accordance with WIPO standard ST.3
- (73) Name(s) of the holder(s), the two - letter code of the country, in accordance with WIPO standard ST.3
- (74) Name(s) of attorney(s) or agent(s)
- (85) Date for introducing the national procedure according to the PCT
- (86) Filing date of the PCT application; i.e. application filing date, application number
- (87) Publication data of the PCT application; i.e. publication date, publication number
- (10)* Title of protection of the former USSR (the verbal designation of the document, the two - letter code of the country)

SECȚIUNILE CLASIFICĂRII INTERNAȚIONALE A BREVETELOR

- A - Necesități curente ale vieții
- B - Tehnici industriale diverse. Transport
- C - Chimie și metalurgie
- D - Textile și hârtie
- E - Construcții fixe
- F - Mecanică. Iluminat. Încălzire. Armament. Exploziv
- G - Fizică
- H - Electricitate

INTERNATIONAL PATENT CLASSIFICATION SECTIONS

- A - Human necessities
- B - Performing operations. Transporting
- C - Chemistry. Metallurgy
- D - Textiles. Paper
- E - Fixed constructions
- F - Mechanical engineering. Lighting. Heating. Weapons. Blasting
- G - Physics
- H - Electricity

**CODURILE NORMALIZATE OMPI
PENTRU IDENTIFICAREA TIPU-
RILOR DE DOCUMENTE DE BRE-
VET DE INVENȚIE, CONFORM
NORMEI ST. 16**

- A - primul nivel de publicare: cerere de brevet de invenție publicată, neexaminată.
- B1 - al doilea nivel de publicare: cerere de brevet de invenție publicată, examinată (se aplică în cazul când documentul cu codul A n-a fost publicat).
- B2 - al doilea nivel de publicare: cerere de brevet de invenție publicată, examinată (se aplică în cazul când documentul cu codul A a fost publicat).
- C1 - al treilea nivel de publicare: descrierea brevetului de invenție (se aplică pentru publicare când documentul cu codul B1, B2 n-a fost publicat).
- C2 - al treilea nivel de publicare: descrierea brevetului de invenție (se aplică pentru publicarea care urmează documentul cu codul B1, B2).
- F1 - al doilea nivel de publicare: publicarea hotărârii de acordare a brevetului de invenție pe răspunderea solicitantului, fără examinarea în fond (se aplică pentru publicare când documentul cu codul A n-a fost publicat).
- F2 - al doilea nivel de publicare: publicarea hotărârii de acordare a brevetului de invenție pe răspunderea solicitantului, fără examinarea în fond (se aplică pentru publicarea care urmează documentul cu codul A).
- G1 - al treilea nivel de publicare: descrierea brevetului de invenție eliberat pe răspunderea solicitantului, fără examinarea în fond (se aplică pentru publicare când documentul cu codul F1, F2 n-a fost publicat).
- G2 - al treilea nivel de publicare: descrierea brevetului de invenție, eliberat pe răspunderea solicitantului, fără examinarea în fond (se aplică pentru publicarea care urmează documentul cu codul F1, F2).
- P1 - al treilea nivel de publicare: brevet de invenție pentru soi de plantă (se aplică pentru publicare când documentul cu codul B n-a fost publicat).
- P2 - al treilea nivel de publicare: brevet de invenție pentru soi de plantă (se aplică pentru publicarea care urmează documentul cu codul B).

**THE WIPO NORMALIZED CODES
FOR IDENTIFICATION OF THE KING
OF PATENT DOCUMENTS, IN
ACCORDANCE WITH THE STAN-
DARD ST. 16**

- A - 1 st level of publication: published patent application, unexamined.
- B1 - 2 nd level of publication: published patent application, examined (is applied in case the document with the code A has not been published).
- B2 - 2 nd level of publication: published patent application, examined (A published).
- C1 - 3 rd level of publication: patent specification (B1, B2 not published).
- C2 - 3 rd level of publication: Patent Specification (B1, B2 published).
- F1 - 2 nd level of publication: publication of decision of granting a patent at the applicant's responsibility, without substantial examination (A not published).
- F2 - 2 nd level of publication: publication of decision of granting a patent at the applicant's responsibility, without substantial examination (A published).
- G1 - 3 rd level of publication: patent specification granted at the applicant's responsibility, without substantial examination (F1, F2 not published).
- G2 - 3 rd level of publication: patent specification granted at the applicant's responsibility, without substantial examination (F1, F2 published).
- P1 - 3 rd level of publication: plant variety patent documents (used for publication when the B - coded document has not been published).
- P2 - 3 rd level of publication: plant variety patent documents (used for publication normally following that of the B - coded document).

INVENȚII

- (21) 96-0245 (13) A
 (51) A 61 K 37/36// (A 61 K 37/36, A 61 K 37:24) (A 61 K 37/36, A 61 K 37:24, 37:02)
 (22) 26.10.1993
 (31) 07/968, 623
 (32) 29.10.1992
 (33) US
 (85) 25.06.1996
 (86) PCT/US93/10259, 26.10.1993
 (71) Genentech, inc., US
 (72) Clark, Ross G., US
 (54) **Metodă de tratare sau profilaxie a obezității**
 (57) Este propusă metoda de tratare a mamiferelor care suferă de obezitate sau de profilaxie a obezității la mamifere. Metoda constă în faptul că mamiferului i se administrează o cantitate eficientă de hormon somatotrop în combinație cu o cantitate eficientă de IGF-1. Hormonul somatotrop se administrează în așa mod, ca prezența acestuia în sânge să fie de lungă durată și terapeutic eficientă prin intermediul infuziei îndelungate sau injecțiilor frecvente ori prin administrarea unui remediu medicinal cu o acțiune de lungă durată.

Revendicări: 20
 Figuri: 20

- (54) **Method for treatment or prevention of obesity**
 (57) A method is disclosed for treating obese mammals or preventing obesity from occurring in mammals. This method involves administering to the mammal an effective amount of growth hormone in combination with an effective amount of IGF-1. Preferably, the growth hormone is given so as to have a maintained, continual therapeutically effective presence in the blood, such as by continuous infusion or frequent injections, or by use of a long-acting formulation.

Claims: 20
 Fig.: 20

- (21) 96-0143 (13) A
 (51) B 34 C 5/04; B 05 B 15/06, 3/06
 (22) 08.11.1993
 (31) P 43 03 188.9

- (32) 04.02.1993
 (33) DE
 (85) 04.04.1996
 (86) PCT/EP93/03125, 08.11.1993
 (87) WO 94/18004, 18.08.1994
 (71)(72) KIESS, Karl, Heinz, DE
 (54) **Injectorul aparatului de sablare**
 (57) Invenția se referă la dispozitivele de curățare a suprafețelor prin jet de material abraziv purjat, în special la injectoarele unor astfel de dispozitive. Injectorul aparatului de sablare conține corpul (1) cu capul injectorului pivotant (3), conectat la furtunul de purjare (2). Capul injectorului (3) este închis de placa frontală (4), care are orificii oblice (7) pentru ieșirea jeturilor de material abraziv, în consecință capul (3) se rotește în timpul funcționării. În fiecare orificiu (7) este introdus câte un tub de purjare (9) cu posibilitatea de întoarcere datorită cuplării prin articulația (10) din placa (4). Rezultatul tehnic constă în posibilitatea reglării direcției și intensității jetului de material abraziv datorită mobilității tuburilor de purjare și capului injectorului.

Revendicări: 2
 Figuri: 3

- (54) **Nozzle for a sand blaster**
 (57) The invention relates to surfaces cleaning devices by abrasive blasting material spurt, particularly, to the nozzle of these devices.
 A nozzle for a sand blaster dust-free blasting of plain surfaces comprises a tubular housing (1) with a revolving nozzle head (3) which is connectable to a blast hose (2). The nozzle head (3) is covered with an end plate (4) provided with inclined orifices (7) so that the nozzle head (3) will be revolved by the throw of the sand blasting material. For a better adaptability to different demands for cleaning, each orifice (7) is provided with a slewable blast pipe (9) which is mounted slewable with a socket joint (10) at the end plate (4).
 The technical result consists in the possibility of the direction regulation and abrasive material spurt intensity owing to blast pipe and nozzle head mobility.

Claims: 2
 Fig.: 3

(11) 96-0143 (13) A

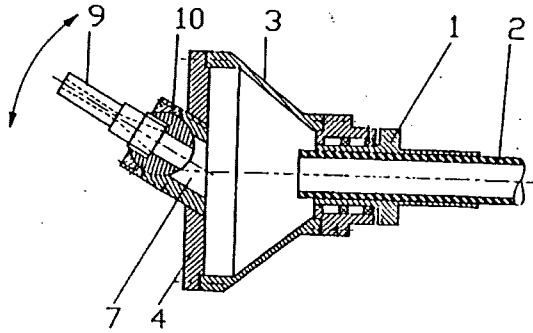

permanent atunci când mufa este plasată pe capătul conductei, pentru a asigura fixarea mufei pe conductă.

Revendicări: 14

Figuri: 13

(21) 96-0169 (13) A

(51) E 03 F 5/04, 3/04; F 16 L 43/00, 21/04

(22) 11.11.1994

(85) 10.06.1996

(86) PCT/GB94/02476, 11.11.1994

(87) WO 95/13434, 18.05.1995

(71) HEPWORTH BUILDING PRODUCTS LIMITED, GB

(72) BROOK ALAN, GB

(54) Sistem de drenaj

(57) Invenția se referă la un sistem de drenaj conținând o gură de dren, un rezervor (702) prevăzut cu un ștuț de evacuare, un tub de imersiune (712) și un manșon superior (720), conectat la rezervor și cuprinzând o sită de intrare (724) și o gură de acces la o conductă de alimentare (726), situată într-o zonă superioară. Sita este amplasată deasupra tubului de imersiune și poate fi îndepărtată, pentru a permite extragerea tubului de imersiune, iar gura de acces la conducta de alimentare este dispusă într-o parte laterală a sitei, pozițiile sitei și gurii de acces la conducta de alimentare fiind determinate de configurația manșonului superior, care este prevăzut cu o porțiune deplasată în care poate fi plasată gura de acces a conductei de alimentare. Un cot reglabil care cuprinde mai multe inele incluse, fiecare având o primă porțiune de capăt cu un diametru relativ mai mic și o a doua porțiune de capăt cu un diametru relativ mai mare, dispuse astfel încât prima porțiune de capăt a unui inel alunecă și pătrunde în interiorul celei de-a doua porțiuni de capăt a inelului următor, pentru a permite devierea inelelor următoare față de amplasarea coaxială pe o linie dreaptă ca rezultat al alunecării asimetrice a unui inel în altul. O conductă din argilă este înzestrată cu o mufă din material plastic montată la unul din capete și prevăzută cu un dispozitiv sub forma unei nervuri, care se deformează

(54) Drainage system

(57) An access gully comprises a pot (702) with an outlet and a dip-tube trap (712) and an upper housing (720) connected to the pot and comprising an inlet grid (724) and an inlet pipe access (726) in an upper region. The grid is above the dip-tube trap and can be removed to allow removal of the dip trap, and the inlet pipe access is disposed to one side of the grid, the positions of the grid and inlet pipe access being dictated by the configuration of the upper housing, which has an offset portion accommodating the inlet pipe access. An adjustable bend comprises a series of inter-engaging rings each having a first end portion of a relatively lesser diameter and a second end portion of a relatively greater diameter, arranged such that the first end portion of one ring is slidably received within the second end portion of the next ring, in such a manner as to allow the successive rings to deviate from a coaxial alignment by asymmetric sliding of one ring in another. A clay pipe has a plastics socket fitted to an end thereof and provided with a rib formation which permanently deforms when the socket is placed over the end of a pipe, to securely retain the socket on the pipe.

Claims: 14

Fig.: 13

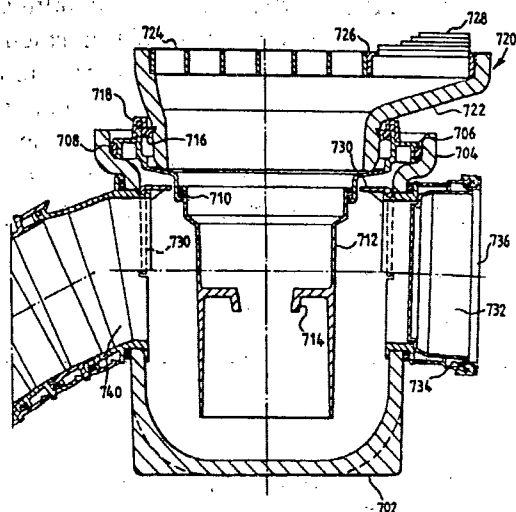

Brevete de invenție acordate

- Orice persoană interesată are dreptul să ceară, în scris și motivat, la AGEPI, revocarea în tot sau în parte a hotărârilor de acordare, în termen de 6 luni de la data 31 decembrie 1997 pentru neîndeplinirea cel puțin a uneia din condițiile prevăzute de art. 4-7 din Legea nr. 461/1995 privind brevetele de invenție.

(11) **878 (13) F1**
 (51) **A 01 B 33/00, 33/02**
 (21) 97-0069
 (22) 03.03.1997

(71)(72)(73) Bârcă Oleg, MD

(54) **Unealtă pentru cultivarea solului**

(57) Invenția se referă la construcția de mașini agricole, în special la uneltele pentru cultivarea solului înainte de semănat.

Esența invenției constă în aceea că unealta pentru cultivarea solului include o ramă pe care sunt montați consecutiv în direcția mișcării un brăzdar și un mecanism pentru separarea și fărâmițarea solului, care conține o placă de ghidaj plasată consecutiv în spatele brăzdarului, instalată cu înclinare ascendentă în direcția mișcării, o grilă alunecătoare, executată din contracuțite întărite paralel cu axa longitudinală a unelei și instalată cu înclinare descendentă în direcția mișcării, precum și o freză cilindrică de acționare amplasată orizontal cu cuțite radiale, așezate astfel că traiectoria lor de rotire trece prin spațiul dintre contracuțite.

Rezultatul tehnic constă în fărâmițarea solului și resturilor vegetale, obținerea unui strat omogen de pământ amestecat cu resturi vegetale fărâmițate.

Revendicări: 2

Figuri: 2

* *

(54) **Tiller (Tillage implement)**

(57) The invention relates to the farm machine building, particularly to the secondary tillers.

The summary of the invention consists in the fact, that the tiller contains a frame on which are the moving direction share and a soil separating and cutting device which contains a guiding plate consequently placed behind the share, installed with an upward inclination in the moving direction, a rolling grill, formed of the countercutters parallel fixed to the implement longitudinal axle and installed with an descending inclination in the moving direction, as well as a horizontally placed driving drum tiller with radial knives which are placed so that the rotation trajectory thereof runs through the countercutters clearance. The technical result consists in the soil and plant

remains chopping, in obtaining the homogeneous layer of the chopped soil mixed with the chopped plant remains.

Claims: 2

Fig.: 2

(11) **879 (13) B1**

(51) **A 01 D 46/24**

(21) 97-0189

(22) 17.06.1997

(30)* 4460090/15, 14.07.1988, SU

(10)* Certificat de autor, nr. 1704680, SU

(71)(72)(73) Dorogan Robert, MD

(54) **Unealtă manuală pentru recoltarea strugurilor**

(57) Invenția se referă la uneltele manuale de recoltare, în special a strugurilor.

Unealta constă din mâner (9) și lamă arcuită (1) cu tăișuri pe părțile interioară (2-6) și exterioară (7), la capăt având un captator (8) în formă de cârlig. Tăișul de pe partea interioară a lamei conține câteva sectoare (2-6) aranjate consecutiv de la mâner până la capăt: sector pentru tăiere prealabilă (2, 3), sector pentru tăiere de bază (4) cu dinți tăietori cu înălțime și distanță dintre ei în creștere spre centru, sector pentru tăiere finală (5, 6), și captator (8), care nu permite ieșirea codiței din tăișul cuțitului. Tăișul de pe partea exterioară (7) pentru tăierea codițelor greu accesibile este situat în zona captatorului.

Rezultatul tehnic constă în ameliorarea capacității de tăiere a unelei.

Revendicări: 1

Figuri: 1

* *

(54) **Tool for manual grapes harvesting**

(57) The invention relates to the manual harvesting tools, mainly, of grapes.

The tool contains the handle (9) and the arc formed blade (1) with cutting edges on the external (7) and internal (2-6) parts the end of which has a catcher (8) in the form of a hook. The cutting blade's internal part is made of some successive disposed sections (2- 6) directed from the handle to the end; the prenick section (2, 3), main nick section (4) with the cutting





teeth of variable pitch and height, final nick section (5, 6) and a catcher (8), preventing the graft exit from the cutting edge.

The external cutting edge (7) for cutting the almost inaccessible grafts is placed in the catcher zone.

The technical result consists in amelioration of the cutting ability of the tool.

Claims: 1

Fig.: 1

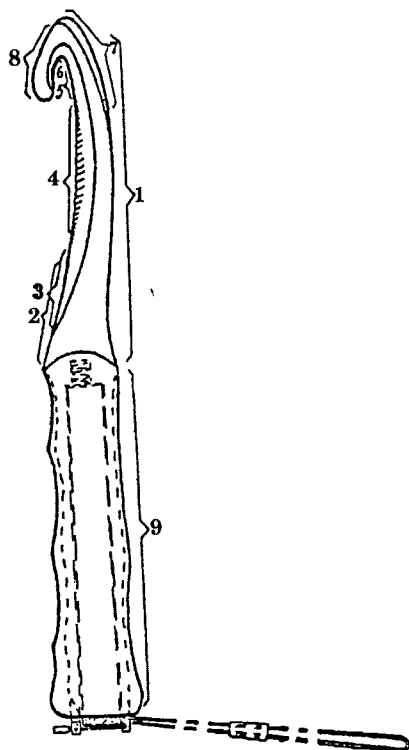

-
- (11) 880 (13) B1
 - (51) A 01 H 5/08
 - (21) 95-0127
 - (22) 30.01.1995
 - (71)(73) Institutul de Cercetări Științifice
Selectie și Tehnologii pentru Pomicul-
tură, MD
 - (72) Masiukov Olga, MD
 - (54) **Soi de gutui Cometa**
 - (57) Soi de gutui (*Cydonia oblonga* Mill.)
omologat cu denumirea Cometa, obținut
prin hibridarea soiurilor Sorocscaya x
Limonaia, destinat industrializării. Este
raionat în Republica Moldova pentru
toate zonele pomicole de cultură. Pomul
este de vigoare medie cu coroană invers

piramidală, compactă.

Ramurile de schelet formează cu axul central unghiuri de 45°. Formațiuni fructifere sunt lăstarii de creștere și ramurile roditoare. Soiul este autofertil, iar în livezi ca polenizatori servesc soiurile Turunciukskaia și Auriu. Recolta medie constituie 30-35 t/ha. Perioada de coacere și recoltare a fructelor coincide cu sfârșitul lunii septembrie - începutul lunii octombrie. Soiul se caracterizează prin rezistență sporită la boli.

Revendicări: 1

Figuri: 1

* *
*

- (54) **Quince variety Kometa**
- (57) Quince variety (*Cydonia oblonga* Mill.)
with registrated appellation Kometa is
obtained from the varieties Sorocscaya
and Limonnaya crossing and is provided
for industrial production. The variety is
divided into districts in the Republic of
Moldova for all the zones of variety
cultivation. The tree is undersized with
inverse-pyramidal compact crown.
The main branches are moved away from
the central conductor at an angle of 45°. The
variety is self-fertilisated, the best
pollinators in the gardens are Turunchu-
kaskaya, Auriu. The average harvests
form 30-35 t/ha. The fruits maturing
period is the end of september - beginning
of october. The variety is characterized
by the diseases stability.

Claims: 1

Fig.: 1

-
- (11) 881 (13) B1
 - (51) A 01 H 5/08
 - (21) 95-0135
 - (22) 30.01.1995
 - (71)(73) Institutul de Cercetări Științifice
Selectie și Tehnologii pentru Pomicul-
tură, MD
 - (72) Borozneț Iraidă, MD; Smâkov Vladimir,
UA
 - (54) **Soi de măr Focușor**
 - (57) Soi de măr (*Malus domestica* Borkh.)
omologat cu denumirea Focușor, obținut
la hibridarea soiurilor Wagener premiat
x Calvil de zăpadă, destinat consumului

în stare proaspătă. Este raionat în Republica Moldova pentru toate zonele de cultură pomicolă.

Pomul are o creștere moderată și coroană densă, sferică. Ramurile de schelet formează cu axul central unghiuri de 70-85° orientate cu vârful în sus. Gradul de înmugurire și capacitatea de a forma lăstari sunt medii. Rodește anual pe formațiuni de rod de tip țepușe, pînți inelați și inelușe scurte. Cei mai buni polenizatori sunt Calvil de zăpadă, Spartan, Kidd's Orange Red.

Recoltarea fructelor se produce la mijlocul lunii septembrie. Recolta medie constituie 17,3-19 t/ha. Perioada de coacere a fructelor este toamna târziu - iarna devreme. Solul se caracterizează prin rezistență medie la rapăn (*Venturia inaequalis*) și făinare (*Podospharea leucotricha*). Capacitatea de transportare este bună.

Revendicări: 1

Figuri: 1

* *
*

(54) **Apple-tree variety Focushor**

(57) The apple-tree variety (*Malus domestica* Borkh.) with registered denomination Focushor is obtained from Wagener awarded and Kalvil sneghnii varieties hybridization. It is destined for fresh using. It is zoned in the Republic of Moldova for all fruit-production zones.

The tree is average-sized with rounded crown. The main branches are moved away from the central conductor at an angle of 70-85° directed in the upper direction. The budbreaking and shoot forming ability are medium. It bears fruits on fruit spurs and twigs. The best pollinators are Kalvil sneghnii, Spartan, Kidd's Orange Red.

The average crop is 17,3-19 t/ha. The fruits have the late-autumn, early-winter ripening. The variety is characterized by the scab (*Venturia inaequalis*) and powdery mildew (*Podospharea leucotricha*) resistance. Overloading and transportation.

Claims: 1

Fig.: 1

(11) 882 (13) F1

(51) A 01 N 63/00, 37/00, 43/00

(21) 96-0131

(22) 16.04.1996

(71)(73) Institutul de Protecție Biologică a Plantelor al Academiei de Științe a Republicii Moldova, MD

(72) Popușoi Ion, MD; Nastase Tudor, MD; Rusu Vasile, MD; Bolgari Tamara, MD; Elisovețchii Dina, MD; Rehter Matvei, MD

(54) **Remediu pentru combaterea gândacului de Colorado**

(57) Invenția se referă la remediile antifidante și poate fi folosită în agricultură pentru protecția culturilor de cartofi de gândacul de Colorado.

Problema pe care o rezolvă invenția dată este crearea unui nou remediu antifidant, eficient, pur ecologic pentru protecția culturilor de cartofi de gândacul de Colorado.

Esența invenției constă în aceea că remediul propus conține extractul uscat alcoolic din planta știrigoaie *Veratrum Lobelianum* Bernh suspendat în apă în raportul, % de masă:

extractul uscat alcoolic din planta știrigoaie *Veratrum*

Lobelianum Bernh - 2,5-9,0

apă - restul.

Rezultatul tehnic al invenției constă în pieirea în masă a imago gândacilor de Colorado și larvelor de generația I-IV cu păstrarea insectelor folositoare.

Revendicări: 1

* *
*

(54) **Remedy for Colorado potato beetle control**

(57) The invention relates to the antifeedant remedies and may be used in the agriculture for protection of the potato plantations from the Colorado potato beetle.

The aim of the invention consists in the creation of the new effective ecological pure antifeedant for Colorado potato beetle control in the potato plantations. The summary of the invention consists in the fact that the proposed remedy contains the dry alcohol extract of the white hellebore *Veratrum Lobelianum* Bernh, suspended in the water in the ratio, mass. %:

dry alcohol extract of the white hellebore





Veratrum Lobelianum

Bernh - 2,5-9,0
water - the rest.

The technical result of the invention consists in the ecological mortality of the larva and imago Colorado potato beetle I-IV ages with useful insects conservation.

Claims: 1

- (11) 883 (13) B2
- (51) A 61 B 17/56, 17/58, 17/60
- (21) 94-0210
- (22) 22.07.1994
- (71)(73) Universitatea de Stat de Medicină "N. Testemițanu" din Republica Moldova, MD
- (72) Vacarciuc Ion, MD
- (54) **Metodă a lui Ion Vacarciuc de osteosinteză închisă a osului scafoid al carpului în aparat cu tije**
- (57) Invenția se referă la medicină, și anume la chirurgie, în special, la traumatologie și ortopedie.
Esența invenției constă în aceea că în prealabil se introduc punctele de orientare în regiunea proiecției osului scafoid, se efectuează examinarea roentgenografică, se introduc paralel planului fracturii câte două tije în fiecare fragment osos, se fixează, iar apoi, după scăderea edemului țesuturilor, se efectuează compresia "dirijată" a câte 0,15 - 0,6 mm pe zi.
Rezultatul tehnic al invenției propuse constă în adaptarea maximă a fragmentelor osoase, păstrând totodată mișcarea degetelor și articulației radiocarpene.

Revendicări: 1

Figuri: 2

* *
*

- (54) **John Vacarchuc's method for closed osteosynthesis of hand's navicular bone**
- (57) The invention relates to the medicine, particularly, to the surgery and mainly to the orthopedy and traumatology.
The summary of the proposed method consists in the fact that preliminarily in the navicular bone's region are introduced orientators, is made the roentgenography after what two cores apiece are introduced in each bone fragment parallel

to the fracture plane, fixated and than after oedema slump the dirigible compression is effectuated 0,15-0,6 mm a day.

The technical result of the proposed method consists in the optimal adaption of bones fragments with simultaneous preservation of the fingers and radiowrist joint movement.

Claims: 1

Fig.: 2

- (11) 884 (13) F1
- (51) A 61 F 5/00; A 61 K 35/28
- (21) 97-0169
- (22) 24.06.1997
- (71)(73) Universitatea de Stat din Moldova, MD
- (72) Ciobanu Pavel, MD; Vasilică Ion, MD; Bețișor Vitalie, MD; Crețu Anatol, MD; Crețu Alina, MD; Bețișor Alexandru, MD
- (54) **Procedeu de activizare a osteogenezei reparatorii**
- (57) Prezenta invenție se referă la medicină, în special la ortopedie și traumatologie, și poate fi utilizată la tratamentul bolnavilor cu osteogeneza deprimată în caz de fracturi, complicații ale acestora și la diverse maladii, urmate de dereglări ale osteogenezei.
Esența invenției constă în faptul că procedeul de activizare a osteogenezei reparatorii include introducerea substratului biologic activ, ce conține cultură tisulară și mediu nutritiv, în osul cu osteogeneza deprimată prin intermediul unei injecții, în calitate de cultură tisulară fiind utilizate celulele osteomedulare autologice obținute din măduva osoasă a recipientului.
Rezultatul tehnic constă în includerea în mod direct în procesul de osteogeneză a celulelor autologice ca a unui complex propriu organismului, condiționând astfel reducerea termenelor de consolidare a osului de 1,5-2 ori, cât și în excluderea pericolului infectării pacientului.

Revendicări: 1

* *
*

- (54) **Reparative osteogenesis stirring up method**
- (57) The present invention relates to the

cide and cauterized cuprum ions effect.

Claims: 1

-
- (11) 887 (13) F1
 - (51) A 61 K 35/50
 - (21) 97-0021
 - (22) 27.01.1997
 - (71)(73) Firma Științifică de Producție "Preți" srl, MD
 - (72) Lutan Vasiliu, MD; Holban Dumitru, MD; Răilean Nicon, MD
 - (54) **Preparat imunostimulator și procedeu de obținere a lui**
 - (57) Invenția se referă la medicina veterinară, în special la remediile cu acțiune imunostimulatoare.

Esența invenției constă în aceea că preparatul imunostimulator conține țesutul timusului de vite cornute mari omogenizat, denaturat în clor și soluție izotonică de clorură de sodiu luate în raport de 1: 2.

Procedeul de obținere a preparatului include separarea țesutului timusului de vite cornute mari, spălarea lui, hemoliza, divizarea în particule cu greutatea de 5-8 g, denaturarea timusului mărunțit în soluție de clor de 0,19-0,21% în raport de 1: 4 timp de 72-96 ore, amestecarea ulterioară cu soluție izotonică de clorură de sodiu în raport de 1:2, omogenizarea până la obținerea particulelor cu dimensiunea de 0,3-0,4 mm și degresarea prin centrifugare.

Rezultatul tehnic constă în stimularea imunității umorale și amplificarea stimulării celei celulare, precum și prevenirea pierderii de substanțe biologice active.

Revendicări: 2

* * *

- (54) **Immunopotentiator and process for preparation thereof**
- (57) The invention relates to the veterinary, particularly, to the immunopotentiators. The summary of the invention consists in the fact that the immunopotentiator contains the cattle thymus tissue homogenized and denatured in the chlorine and the sodium chloride isotonic solution in the ratio 1: 2.
The process for remedy preparation

includes the cattle thymus tissue separation, its washing, hemolysis, division in parts of 5-8 g, denaturing the reduced thymus in the 0,19-0,21% chlorine solution in the ratio of 1:4 during 72-96 hours and further mixing with the isotonic sodium chloride solution in the ratio of 1:2, homogenizing till obtaining the particules of 0,3-0,4 mm and disinfection by centrifugation.

The technical result consists in the humoral immunity stimulation and cell's immunity increasing, as well as prevention of the losses of the biologic active substances contained in the cattle thymus.

Claims: 2

-
- (11) 888 (13) F1
 - (51) A 61 K 35/74; A 61 B 17/00
 - (21) 97-0105
 - (22) 17.04.1997
 - (71)(73) Boian Gavril, MD
 - (72) Boian Gavril, MD; Roșcin Iurii, MD; Seu Mihail, MD
 - (54) **Metodă de profilaxie a complicațiilor postoperatorii la intervențiile chirurgicale proctologice planificate**
 - (57) Invenția se referă la medicină, în special la chirurgie.

Esența metodei constă în aceea că bolnavul este pregătit preliminar preoperatoriu incluzând dietoterapia, masa-rea abdomenului, exerciții curativ-fizice, corecția complicațiilor secundare, clisme evacuatoare și înalte, administrarea eubioticelelor, după care se efectuează pregătirea nemijlocit preoperatorie, care constă în administrarea timp de 3-4 zile a 25-50 ml de eubiotină per oral de 3-4 ori pe zi cu 1 oră înainte de masă, în următoarele 3-4 zile intestinul gros se irigă cu soluție de 16-40% de eubiotină de 2-3 ori pe zi. Înainte de intervenția chirurgicală se efectuează lavajul intestinului gros cu soluție de 16-40% de eubiotină, după care se introduc 50-80 ml de eubiotină per rectum. La sfârșitul intervenției chirurgicale se aplică tubul pentru evacuarea conținutului intestinal, care este izolat cu meșe îmbibate cu eubiotină. Din ziua a doua după intervenția chirurgicală bolnavului timp de 3-5 zile i se administrează câte 25-50 ml de eubiotină per oral de 3-4 ori pe zi.

Rezultatul tehnic al metodei propuse constă în suprimarea microflorei condițional patogene și patogene, precum și stimularea imunității locale.

Revendicări: 1

* *
*

(54) **Method for postoperation complications prophylaxis at the planned proctological operations**

(57) The invention relates to the medicine, namely to the surgery.

The summary of the invention consists in the fact that the patient is preliminarily preoperation prepared including the diet prescription, massage of the abdomen, therapeutic physical exercises, correction of secondary changes, cleansing and siphonage enemas, eubiotics administration, after what is effected the first-hand preoperation preparation consisting in the peroral injection of eubiotine 25-50 ml 3-4 times a day within an hour before food during 3-4 days and the next 3-4 days the large intestine is washed with 16-40% eubiotine solution 2-3 times a day. Before the operation the large intestinal lavage is effected with 16-40% eubiotine solution and than eubiotine 50-80 ml is rectal injected. At the end of the operation for evacuation of the intestinal content is introduced the tube, which is isolated with tampons soaked with eubiotine. On the second day after the operation to the patient is injected eubiotine 25-50 ml during 3-5 days perorally 3-4 times a day.

The technical result of the proposed method consists in the suppression of conditional pathogenic and pathogenic microflora as well as stimulation of local immunity.

Claims: 1

Eremia Nicolai, MD; Ivanov Anatolii, BY; Malinovschii Ivan, BY; Crasocico Irina, BY; Novicov Oleg, RU; Gribco Stanislav, RU; Casco Leonid, RU; Ivanov Vasillii, BY; Luchiancic Stanislav, BY; Usov Serghei, BY

(54) **Remediu pentru stimularea sistemului imun al animalelor**

(57) Invenția se referă la imunologia veterinară, în special la remediile pentru stimularea sistemului imun al animalelor.

Esența invenției constă în faptul că în calitate de remediu pentru stimularea sistemului imun al animalelor se utilizează hidrolizatul alcalin al păsturei având concentrația substanțelor uscate de 25 mg/ml.

Rezultatul tehnic al invenției constă în activarea sistemelor T- și B-limfocitare, a lizozimului, sporirea activității fagocitare a neutrofilelor și activității bactericide a serului sanguin.

Revendicări: 1

* *
*

(54) **Remedy for animal immunologic system stimulation**

(57) The invention relates to the veterinary immunology, particularly, to the remedies for animals immunologic system potentiation.

The summary of the invention consists in the fact that as remedy for animals immunologic system potentiation there is used bee-bread alkaline hydrolyzate in the concentration of dry substances of 25 mg/ml.

The technical result of the invention consists in the T- and B-lymphocytic systems and lysozyme stirring up, neutrophiles phagocytic activity and bactericide sanguineous serum activity increasing.

Claims: 1

- (11) 889 (13) B1
(51) A 61 K 35/78, 38/01
(21) 96-0394
(22) 26.12.1996
(31) 960314
(32) 24.06.1996
(33) BY
(71)(73) Eremia Nicolai, MD; Crasocico Petr, BY
(72) Crasocico Petr, BY; Covalev Nicolai, BY;

- (11) 890 (13) F1
(51) A 61 K 35/78, 38/01
(21) 97-0075
(22) 26.12.1996
(31) 960314
(32) 24.06.1996
(33) BY





- (62) 96-0394, 26.12.1996
- (71)(73) Eremia Nicolai, MD; Crasocico Petr, BY
- (72) Crasocico Petr, BY; Eremia Nicolai, MD; Covalev Nicolai, BY; Ivanov Anatolii, BY; Malinovschii Ivan, BY; Crasocico Irina, BY; Novicov Oleg, RU; Gribco Stanislav, RU; Cașco Leonid, RU; Ivanov Vasilii, BY; Luchiancic Stanislav, BY; Usov Serghei, BY; Eremia Nina, MD

(54) **Metodă de stimulare a sistemului imun al animalelor**

(57) Invenția se referă la imunologia veterinară, în special la metode de stimulare a sistemului imun al animalelor. Metoda de stimulare a sistemului imun al animalelor, conform invenției, include administrarea intramusculară a hidrolizatăului alcalin al păsturii în doză de 0,5...1,0 mg/kg de 3-4 ori cu un interval de 3-5 zile. Rezultatul tehnic al invenției constă în activarea sistemelor T- și B-limfocitare, a lizozimului, sporirea activității fagocitare a neutrofilelor și activității bactericide a serului sanguin.

Revendicări: 1

* *
*

(54) **Method for animals immunologic system potentiation**

(57) The invention relates to the veterinary immunology, particularly, to the methods for animals immunologic system potentiation. Method for animals immunologic system potentiation includes the intramuscular administration of the bee-bread alkaline hydrolyzate in the quantity of 0,5...1,0 mg/kg 3-4 times in 3-5 days. The technical result of the invention consists in the T- and B-lymphocytic systems and lysozyme stirring up, neutrophiles phagocytic activity and bactericide sanguineous serum activity increasing.

Claims: 1

-
- (11) 891 (13) F1
 - (51) A 61 K 35/78, 38/01
 - (21) 97-0076
 - (22) 26.12.1996
 - (31) 960314
 - (32) 24.06.1996

- (33) BY
- (62) 96-0394, 26.12.1996
- (71)(73) Eremia Nicolai, MD; Crasocico Petr, BY
- (72) Eremia Nicolai, MD; Crasocico Petr, BY; Covalev Nicolai, BY; Ivanov Anatolii, BY; Malinovschii Ivan, BY; Crasocico Irina, BY; Novicov Oleg, RU; Gribco Stanislav, RU; Cașco Leonid, RU; Ivanov Vasilii, BY; Luchiancic Stanislav, BY; Usov Serghei, BY; Eremia Nina, MD

(54) **Procedeu de obținere a remediului pentru stimularea sistemului imun al animalelor**

(57) Invenția se referă la imunologia veterinară, în special la procedee de obținere a remediilor imunostimulatoare. Procedeu de obținere a remediului pentru stimularea sistemului imun al animalelor, conform invenției, include fierberea fagurilor cu păstură în soluție de 3-4% hidroxid de sodiu în decurs de 30...45 min, componentele fiind luate în raport de 1:5. Rezultatul tehnic al invenției constă în reducerea cantității de materie primă folosită la obținerea remediului cu majorarea simultană a proprietăților imunostimulatoare ale acestuia.

Revendicări: 1

* *
*

(54) **Method for preparation of the animal immunologic system potentiation remedy**

(57) The invention relates to the veterinary immunology, particularly, to the immunologic system potentiators preparation. Method for preparation of the animal immunologic system potentiation remedy includes honeycomb with bee-bread boiling in the 3-4% sodium hydroxid solution during 30...45 min, in the ratio of 1:5. The technical result of the invention consists in the reducing the expense of the starting material, applicable for remedy preparation with simultaneously increasing the immunostimulating properties thereof.

Claims: 1

-
- (11) 892 (13) F1
 - (51) C 12 P 7/64; C 12 N 1/16
 - (21) 97-0112



- (22) 22.04.1997
 (71)(73) Institutul de Microbiologie al Academiei de Științe a Republicii Moldova, MD
 (72) Usatii Agafia, MD; Borisov Tamara, MD; Calcatiniuc Aurica, MD; Șirșov Tatiana, MD
 (54) **Tulpină de drojdie *Sporobolomyces Pararoseus* - sursă de lipide**
 (57) Invenția se referă la industria microbiologică și poate fi folosită în medicină, farmacologie, medicină veterinară și cosmetologie.

Esența invenției constă în aceea că s-a obținut o nouă tulpină de drojdie care se cultivă pe mediul de cultură ce conține săruri minerale, melasă, glicerină și extract din reziduuri de tomate, pH-ul mediului fiind de 3,5-8,0 și temperatura de 25-27°C.

Tulpina este depozitată în Colecția Națională de Microorganisme a Institutului de Microbiologie al Academiei de Științe cu nr. CNM-YS-01.

Rezultatul tehnic al invenției constă în sporirea sintezei biomasei și lipidelor.

Revendicări: 1

* *
*

- (54) **Yeast strain *Sporobolomyces Pararoseus* as lipides source**
 (57) The invention relates to the microbiological industry and may be used in the medicine, pharmacology, veterinary and cosmetology.

The summary of the invention consists in the fact that the obtained new yeast strain is cultivated on the nutritive medium containing mineral salts, melasses, glycerine and tomato marcs extract at the medium pH 3,5-8,0 and temperature 25-27°C.

The strain is deposited in the Microorganisms National Collection of the Institute of the Microbiology of the Republic of Moldova number CNM-YS-01.

The technical result of the invention consists in the biomass synthesis increasing and in the biomass lipides increased containance.

Claims: 1

(11) 893 (13) F1
 (51) C 12 Q 1/04

- (21) 97-0044
 (22) 13.02.1997
 (71)(73) Centrul de Patologie al Academiei de Științe a Republicii Moldova, MD
 (72) Gheorghită Teodor, MD; Bortă Vasile, MD; Anghel Rita, MD; Pușcaș Nicolai, MD
 (54) **Reactiv pentru indicarea catalazei microbiene**
 (57) Invenția se referă la microbiologie, anume la reactivul pentru indicarea catalazei microbiene.

Esența invenției constă în aceea că reactivul conține în calitate de substrat *Hidroperitum*, iar în calitate de suport al substratului amidon și gelatină în soluție de tampon fosfatic cu pH = 8,0 în următorul raport al ingredientelor, mg/ml:

<i>Hidroperitum</i>	27,5-32,5
amidon	22,5-27,5
gelatină	7,5-12,5

soluție de tampon fosfatic cu pH = 8,0 restul.

Rezultatul tehnic al invenției constă în indicarea catalazei microbilor cultivați în mediu nutritiv lichid.

Revendicări: 1

* *
*

- (54) **Microbe's catalase indication reagent**
 (57) The invention relates to the microbiology, particularly, to the microbe's catalase indication reagent.

The summary of the invention consists in the fact that the reagent contains *Hidroperitum* as substrate, and as substrate's carrier contains starch and gelatine in the phosphate bufer solution with pH = 8,0 at further ingredients ratio, mg/ml:

<i>Hidroperitum</i>	27,5-32,5
starch	22,5-27,5
gelatine	7,5-12,5

phosphate bufer solution, pH = 8,0 the rest.

The technical result consists in indication of the microbe's catalase cultivated in the liquid nutritive medium

Claims: 1

(11) 894 (13) F1
 (51) G 01 N 21/00; A 01 G 17/00; A 01 H 1/04

(21) 97-0081

(22) 20.03.1997

(71)(73) Institutul de Fiziologie a Plantelor al Academiei de Științe a Republicii Moldova, MD

(72) Veliksar Sofia, MD; Sârcu Raisa, MD; Toma Simion, MD

(54) Metodă de apreciere a asigurării viței de vie cu fier

(57) Invenția se referă la agricultură, în special la viticultură și poate fi folosită la aprecierea gradului de asigurare a plantelor cu fier și în selecție la alegerea soiurilor rezistente la cloroză.

Esența invenției constă în colectarea frunzelor de viță de vie, incubarea lor cu acid levulinic, macerarea, extragerea cu tampon citric, centrifugarea și determinarea spectrofotometrică a acidului 5-aminolevulinic, după conținutul căruia se apreciază asigurarea plantelor cu fier, astfel încât sunt apreciate ca fiind asigurate suficient cu fier plantele la care cantitatea acidului 5-aminolevulinic în condițiile cultivării *in vitro* este mai mare de 70 nmol/g, iar în condițiile de câmp mai mare de 20 nmol/g de masă verde. Rezultatul tehnic al invenției constă în reducerea termenului de apreciere a asigurării plantelor cu fier și a rezistenței soiului la cloroză în procesul de selecționare.

Revendicări: 1

(54) **Method for the assessment of vine ensurance with iron**

(57) The invention relates to the agriculture, particularly to the viticulture and may be used for the assessment of the plant iron ensurance degree and in the selection of the chlorosis-resistant varieties.

The summary of the invention consists in the vine leaves collection, incubation thereof with levulinic acid, maceration, extraction with citric swab, centrifugation and spectrophotometric determination of the 5-aminolevulinic acid, by the content of which is appreciated the iron ensurance of plants so that the plants to which the 5-aminolevulinic acid content in cultivation conditions *in vitro* is more than 20 nmol/g of green material are estimated to be sufficiently provided with iron.

The technical result of the invention consists in the reducing the terms of appreciation of providing the plants with iron and variety resistance to chlorosis during selection.

Claims: 1

Invenții basarabene la Paris

În iunie curent la Paris s-a desfășurat ediția ordinară a Salonului de aeronautică *Le Bourget-97*. În cadrul salonului au fost demonstrate exponate reprezentând 12 instituții din Republica Moldova, care au trezit un viu interes al publicului și jurnaliștilor francezi. În acest context este de remarcat dispozitivul electroanestezic RITM2K, creat de cercetători de la Centrul de Știință și Inginerie *Informinstrument* în colaborare cu Nicolae Gurschi, șef al secției de toxicologie a spitalului municipal *Sfânta Treime*, conferențiar la catedra de anesteziologie și reanimatologie a Facultății de perfecționare a medicilor a Universității de Stat de Medicină și Farmacie "Nicolae Testemițanu".

Dispozitivul care a suscitât curiozitatea jurnaliștilor-gază ai Salonului a fost elaborat în 1989 și experimentat în 1989-1990, înregistrând performanțe deosebite. Dar în lipsa unei baze financiare corespunzătoare, n-a fost posibilă fabricarea acestuia în serie. Diminuând durerea cu ajutorul unor impulsuri electrice pe care le emite, dispozitivul este aplicat în timpul intervențiilor chirurgicale, la tratarea migrenei, osteocondrozei, ulcerului gastric, de asemenea, la ameliorarea unei stări de stres. Este regretabil faptul că sfera de utilizare a dispozitivului menționat se reduce, deocamdată, doar la spitalul *Sfânta Treime*.

Lista brevetelor de invenție eliberate în luna noiembrie 1997

Se publică următoarele date: numărul brevetului, codul tipului de document, clasele conform Clasificării Internaționale a Brevetelor, numărul depozitului, data depozitului, numărul BOPI în care s-a publicat hotărârea de acordare a brevetului

INVENȚII

(11) Nr. brevet	(13) Codul tipului de document	(51) Clase	(21) Nr. depozit	(22) Data depozit	(42)(43) Nr. BOPI
675	C2	A 61 K 31/295 A 61 K 31/555 A 61 K 31/44 A 61 K 31/345 A 61 K 31/15	95-0179	06.03.1995	2/1997
679	G2	C 08 B 37/16 C 07 D 413/04 A 61 K 31/535	94-0333	28.03.1991	2/1997
684	G2	A 01 G 7/00 A 01 N 55/02	96-0006	23.01.1996	3/1997
687	G2	C 07 D 233/56 C 07 D 233/61 C 07 D 233/66	96-0157	03.07.1996	3/1997
691	G2	C 12 N 1/12 A 01 G 33/00	95-0284	05.07.1995	3/1997
702	C2	A 01 N 57/00 A 01 N 25/02	97-0064	03.01.1997	4/1997
705	G2	B 01 J 23/76	96-0018	08.02.1996	4/1997
708	G2	C 09 D 5/08	96-0133	16.05.1996	4/1997
709	G2	C 30 B 29/48	96-0233	02.08.1996	4/1997
710	C2	E 21 C 39/00	96-0189	19.08.1996	4/1997
711	C2	G 01 M 3/24	96-0198	19.08.1996	4/1997
712	C2	G 01 N 29/04	96-0191	19.08.1996	4/1997
730	C2	G 01 N 29/00	96-0200	19.08.1996	5/1997
731	C2	G 01 N 29/04	96-0190	19.08.1996	5/1997
732	C2	G 01 N 29/04	96-0201	19.08.1996	5/1997
733	C2	G 01 N 29/04	96-0202	19.08.1996	5/1997
774	G2	C 02 F 3/32	95-0289	12.07.1995	7/1997



III. Mărci

Cereri de înregistrare

Depozitele internaționale înregistrate conform Aranjamentului de la Madrid, la care Republica Moldova este parte, se publică în limbile franceză și engleză în Buletinul OMPI de Mărci Internaționale ("Gazette OMPI des marques internationales/WIPO Gazette of International Marks"). Buletinul include atât datele bibliografice, cât și reproducerile mărcilor și lista produselor/serviciilor și este expus în biblioteca AGEPI, accesibil publicului.

CODURILE INID PENTRU IDENTIFICA-
REA DATELOR BIBLIOGRAFICE REFE-
RITOARE LA MĂRCI

LIST OF INID CODES CONCERNING
BIBLIOGRAPHIC DATA RELATING TO
MARKS

(111) Numărul de ordine al mărcii	(111) Serial number of the registration
(116) Numărul de ordine al mărcii reînnoite	(116) Serial number of the renewal
(151) Data de înregistrare	(151) Date of the registration
(156) Data de reînnoire	(156) Date of the renewal
(170) Termenul prevăzut de valabilitate a înregistrării / reînnoirii	(170) Expected duration of the registration/renewal
(180) Data prevăzută de expirare a termenului înregistrării / reînnoirii	(180) Expected expiration date of the registration/renewal
(186) Data prevăzută de expirare a reînnoirii	(186) Expected expiration date of the renewal
(210) Numărul de ordine al depozitului	(210) Serial number of the application
(220) Data depozitului	(220) Date of filing of the application
(310) Numărul de ordine al cererii inițiale	(310) Serial number assigned to the first application
(320) Data cererii inițiale	(320) Date of filing of the first application
(330) Țara cererii inițiale	(330) State of the first application
(442) Data la care informația privind cererea examinată a fost pusă la dispoziția publicului	(442) Date of making information available to the public regarding the examined application
(450) Data la care informația privind înregistrarea a fost pusă la dispoziția publicului	(450) Date of making information available to the public regarding the registration
(510) Lista produselor și / sau serviciilor	(510) List of goods and/or services
(511) Indicarea claselor conform Clasificării Internaționale a Produselor și Serviciilor în scopul înregistrării mărcii (Clasificarea de la Nisa)	(511) According to the International Classification of Goods and Services for the Purposes of the Registration of Marks (Nice Classification)
(526) Disclamați	(526) Disclaimer
(531) Descrierea elementelor figurative ale mărcii conform Clasificării Internaționale a Elementelor Figurative ale Mărcilor (Clasificarea de la Viena)	(531) Description of the figurative elements of the mark according to the International Classification of the Figurative Elements of Marks (Vienna Classification)
(540) Reproducerea mărcii	(540) Reproduction of the mark
(551) Indicația că marca este colectivă, de certificare sau de garanție	(551) Indication to the effect that the mark is a collective mark, a certification mark or a guarantee mark
(554) Indicația că marca este tridimensională	(554) Three-dimensional mark
(591) Indicarea culorilor revendicate	(591) Information concerning colors claimed
(646) Numărul și data altor înregistrări înrulate juridic	(646) Number and date of other legally related registrations
(730) Numele și adresa solicitantului sau titularului	(730) Name and address of the applicant or the holder of the registration
(740) Numele și adresa mandatarului	(740) Name and address of the representative
(750) Adresa pentru corespondență	(750) Address for correspondence
(791) Numele și adresa licențiatului(lor)	(791) Name and address of the licensee
(800) Identificarea datelor conform Aranjamentului de la Madrid și Protocolului de la Madrid.	(800) Identification of data related to the Madrid Agreement and Madrid Protocol

MĂRCI

- (210) 005614
 (220) 10.07.1996
 (310) 8-1529 (Int. Cl. 07)
 (320) 11.01.1996
 (330) JP
 (310) 8-1530 (Int. Cl. 12)
 (320) 11.01.1996
 (330) JP
 (310) 8-1531 (Int. Cl. 37)
 (320) 11.01.1996
 (330) JP
 (730) MAZDA MOTOR CORPORATION,
 JP
 3-1, Shинchi, Fuchu-cho, Aki-gun,
 Hiroshima-ken, Japonia
 (540)



- (511)(510)
 07 - mașini și mașini-unelte de tăiere a metalelor, mașini și instrumente miniere; mașini și instrumente de construcție; motoare, cu excepția celor utilizate pentru vehicule terestre; curele de acționare pentru ventilatoare, bobine de aprindere, extingtori de lanț, lanțuri de acționare, piese de contact pentru mecanisme distribuitoare ale mijloacelor de transport, filtre de ulei; inele de piston; pistoane; filtre de combustibil; demaroare pentru motoare, supape; cilindri; ventilatoare pentru radiatoare; furtunuri pentru radiatoare; pompe de apă și amortizoare pentru motoare cu ardere internă pentru automobile, inclusiv alte părți pentru ele; generatoare de curent alternativ; utilaj de transmisie de forță, cu excepția celui utilizat pentru vehicule terestre; amortizoare și resorturi, cu excepția celor utilizate pentru vehicule terestre; frâne, cu excepția celor utilizate pentru vehicule terestre;
 12 - automobile, inclusiv părțile și fittingurile

lor; motoare pentru vehicule terestre; amortizoare și resorturi pentru vehicule terestre; arbori, roți dințate și manșoane pentru conexarea arborilor vehiculelor terestre; utilaj pentru transmisie de forță pentru vehicule terestre; frâne pentru vehicule terestre; motoare de curent alternativ și motoare de curent continuu pentru vehicule terestre; dispozitive de semnalizare antifurt pentru vehicule;

- 37 - servicii de reparare și deservire de automobile, servicii de reparare și deservire de motoare pentru automobile, servicii de reparare și deservire a climatizoarelor; servicii de reparare a aparatajului audio.

- (210) 005666
 (220) 02.08.1996
 (730) THE GILLETTE COMPANY, a Delaware corporation, US
 Prudential Tower Building, Boston, Massachusetts 02199, Statele Unite ale Americii
 (540)

Comfort Mate

- (511)(510)
 16 - instrumente de scris, desenat și marcat; cerneluri, mine și cartușe pentru instrumente de scris, desenat și marcat; mine și cartușe pentru instrumente de scris cu bile punctiforme, capilare, cu bile rotitoare; mine pentru creioane; mine de rezervă pentru creioane; cutii (inclusiv penare), suporturi și etuiuri destinate instrumentelor de scris, desenat și marcat, creioanelor, minelor și cartușelor, minelor de creioane, minelor de rezervă pentru creioane; rechizite de birou (articole de papetărie); echipament de birou (cu excepția mobilei); penițe și alte vârfuri pentru instrumente de scris, desenat și marcat; radiere; seturi de birou (inclusiv seturi de scris); lichide pentru corectură, pelicule și benzi pentru corectarea greșelilor în timpul scrisului, imprimării și dactilografierii; dizolvanți (diluanti) pentru lichidele susmenționate, incluse în clasa 16.

- (210) 005702
 (220) 08.08.1996
 (730) FIRMA DE PRODUCȚIE ȘI COMERT "LUX-ELEGANT" S.R.L., MD
 Str. Independenței, nr. 50, ap. 46, MD-2072, Chișinău, Republica Moldova
 (540)



- (511)(510)
 25 - încălțăminte;
 35 - publicitate, gestiunea afacerilor comerciale; administrare comercială, servicii de birou;
 42 - amenajarea magazinelor.

- (210) 005809
 (220) 19.08.1996
 (310) 2057604
 (320) 20.02.1996
 (330) GB
 (730) REUTERS LIMITED, GB
 85 Fleet Street, London EC4P 4AJ, Regatul Unit
 (540)

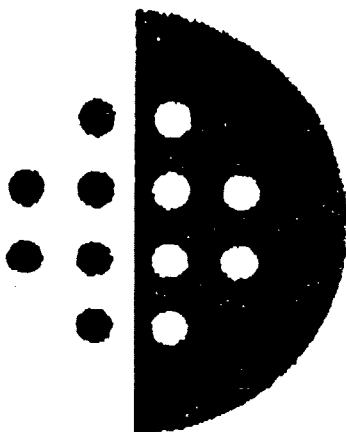

- (511)(510)
 09 - discuri compacte acustice; discuri compacte video; discuri compacte de memorie "numai pentru citire"; programe operaționale înregistrate pentru computere; programe înregistrate pentru computere; software computerele înregistrate care țin de colectarea și difuzarea datelor la bursele de valori, de schimb de bani, de operațiile cu acțiuni, de transferurile (tranzacțiile) financiare, de agențiile de noutăți; purtători magnetici de date; purtători optici de date; discuri magnetice; cartele magnetice cu coduri; interfețe pentru computere; teleimprimante; aparate tv; aparate și echipament de telecomunicație; computere; tastaturi pentru computere; dispozitive periferice pentru computere; imprimante folosite împreună cu computere; modeme; mouse; terminale computerele;
 16 - cărți; periodice; publicații; fotografii;
 35 - publicitate; difuzarea materialelor publicitare; evaluarea afacerilor; informație business; investigații business; informație comercială; pronostic economic; închiriere de mașini și aparate pentru birou; cercetări business; informație statistică;
 36 - analiză financiară; consultații financiare; estimări fiscale pentru afaceri; cote de burse; transfer electronic de fonduri;
 37 - instalarea, deservirea și reparația sistemelor computerele;
 38 - servicii de telecomunicații; radiodifuziune, comunicații prin terminale computerele, transmitere de mesaje, informații și imagini asistate de computere; poșta electronică; expediere de mesaje; agenții de noutăți; închirierea aparatelor pentru transmiterea mesajelor; servicii telegrafice; servicii de comunicații prin cablu;
 42 - închirierea timpilor de acces la un centru conținând baze de date; programare pentru computere; închiriere de computere; elaborare de software de computere; modernizarea produselor soft; servicii de difuzare a noutăților; închirierea produselor soft.

- (210) 005916
 (220) 15.11.1996
 (730) TETRA LAVAL HOLDINGS & FINANCE S.A., CH

Avenue General-Guisan 70, CH-1009,
Pully, Elveția

(540)

TETRA

(511)(510)

- 01 - substanțe chimice pentru conservarea produselor alimentare;
- 06 - vase metalice pentru fermentarea și păstrarea produselor alimentare;
- 07 - utilaj pentru industria produselor alimentare, în special pentru înghețată, mașini de copt păhăruțe conice, mașini de ambalat pentru păhăruțe conice; mașini de umplut păhăruțele conice; conveiere; mașini de glasat; extrudere; șnecuri; mașini de umplut și ambalat; frizere și fittinguri pentru ele (tuneluri de solidificat și congelat); malaxoare; mașini de preparat înghețată; pompe, supape și armătură de conductă folosite în industria produselor alimentare; mașini de înfășurat; forme; afânătoare; mașini de umplut pentru vase mari; aparate pentru filtrarea prin membrană a produselor alimentare lichide; aparate de filtrat; aparate pentru omogenizarea și pomparea produselor alimentare lichide; aparate pentru extragerea produselor alimentare; aparate pentru evaporarea produselor alimentare; aparate pentru concentrarea produselor alimentare lichide și produselor farmaceutice; decantoare, aparate pentru amestecarea sau dozarea produselor lichide de umplut; aparate de distilat pentru captarea substanțelor arome din produse alimentare lichide, aparate pentru reglarea conținutului de grăsime în produsele lichide de umplut, în special în lapte; aparate de curățat; aparate pentru circularea apei și detergenților pentru mașinile de curățat destinate utilajului de preparat produse alimentare lichide;
- 09 - sisteme computeriale de comandă pentru prelucrarea produselor alimentare și sistemele de ambalat; aparate de comandă pentru reglarea conținutului sau raportului atât al grăsimii și substanțelor solide, cât și al aditivilor în lapte/frisca; aparate și instrumente de cântărit, măsurat și divizat;
- 11 - aparate de încălzit, fiert și răcit; aparate de tratare termică a produselor alimentare; schimbătoare de căldură; omogeni-

- zatoare; pasteurizatoare; sterilizatoare;
- 16 - hârtie și carton; containere de ambalat și material de ambalat din hârtie sau din hârtie cu acoperire din material plastic; sacoșe și pungi (pachete) pentru ambalarea și păstrarea produselor alimentare și altor produse lichide; containere pentru înghețată; furtunuri pentru păhăruțe conice; furtunuri conice, filtre conice;
- 29 - lapte și produse lactate, grăsimi alimentare;
- 30 - înghețată; stabilizatoare pentru înghețată;
- 32 - ape minerale și gazoase și alte băuturi nealcoolice; băuturi de fructe și sucuri de fructe;
- 37 - instalarea utilajului și deservirea posterioară vânzării.

(210) 005918

(220) 15.11.1996

(730) **TETRA LAVAL HOLDINGS & FINANCE S.A., CH**

Avenue General-Guisan 70, CH-1009,
Pully, Elveția

(540)

TETRA PAK

(511)(510)

- 01 - substanțe chimice pentru conservarea produselor alimentare;
- 06 - vase metalice pentru fermentarea și păstrarea produselor alimentare;
- 07 - utilaj pentru industria produselor alimentare, în special pentru înghețată, mașini de copt păhăruțe conice, mașini de ambalat pentru păhăruțe conice; mașini de umplut păhăruțele conice; conveiere; mașini de glasat; extrudere; șnecuri; mașini de umplut și ambalat; frizere și fittinguri pentru ele (tuneluri de solidificat și congelat); malaxoare; mașini de preparat înghețată; pompe, supape și armătură de conductă folosite în industria produselor alimentare; mașini de înfășurat; forme; afânătoare; mașini de umplut pentru vase mari; aparate pentru filtrarea prin membrană a produselor alimentare lichide; aparate de filtrat; aparate pentru omogenizarea și pomparea produselor alimentare



lichide; aparate pentru extragerea produselor alimentare; aparate pentru evaporarea produselor alimentare; aparate pentru concentrarea produselor alimentare lichide și produselor farmaceutice; decantoare, aparate pentru amestecarea sau dozarea produselor lichide de umplut; aparate de distilat pentru captarea substanțelor arome din produse alimentare lichide, aparate pentru reglarea conținutului de grăsime în produsele lichide de umplut, în special în lapte; aparate de curățat; aparate pentru circulara apei și detergenților pentru mașinile de curățat, destinate utilajului de preparat produse alimentare lichide;

- 09 - sisteme computeriale de comandă pentru prelucrarea produselor alimentare și sistemele de ambalat; aparate de comandă pentru reglarea conținutului sau raportului atât al grăsimii și substanțelor solide, cât și al aditivilor în lapte/frișcă; aparate și instrumente de cântărit, măsurat și divizat;
- 11 - aparate de încălzit, fierț și răcit; aparate de tratare termică a produselor alimentare; schimbătoare de căldură; omogenizatoare; pasteurizatoare; sterilizatoare;
- 16 - hârtie și carton; containere de ambalat și material de ambalat din hârtie sau din hârtie cu acoperire din material plastic; sacoșe și pungi (pachete) pentru ambalarea și păstrarea produselor alimentare și altor produse lichide; containere pentru înghețată; furtunuri pentru păhăruțe conice; furtunuri conice, filtre conice;
- 29 - lapte și produse lactate, grăsimi alimentare;
- 30 - înghețată; stabilizatoare pentru înghețată;
- 32 - ape minerale și gazoase și alte băuturi nealcoolice; băuturi de fructe și sucuri de fructe;
- 37 - instalarea utilajului și deservirea posteroară vânzării.

(540)

ACOREX AKOPEKC

(511)(510)

- 01 - produse chimice destinate industriei, științei, fotografiei, agriculturii, horticulturii, silviculturii; rășini artificiale în stare brută, materiale plastice în stare brută; îngrășăminte pentru sol; compoziții extinctoare; agenți de călire și substanțe chimice pentru sudarea metalelor; produse chimice pentru conservarea alimentelor; substanțe tanante; substanțe adezive pentru scopuri industriale;
- 02 - vopsele, firnisuri, lacuri; substanțe de protecție împotriva coroziunii metalelor și împotriva degradării lemnului, substanțe colorante; baițuri, mordanți, rășini naturale în stare brută, metale în formă de foițe și pulberi pentru pictură, decorație și imprimare;
- 03 - preparate pentru albit și alte substanțe pentru spălat; preparate pentru curățat, lustruit, degresat și abrazat; săpunuri; parfumerie, uleiuri eterice, produse cosmetice, loțiuni pentru păr; prafuri și paste de dinți;
- 04 - uleiuri și grăsimi industriale; lubrifianti; absorbanti, umectanti și lianti pentru pulberi; combustibili (inclusiv benzină pentru motoare) și materiale pentru iluminat; lumânări, fitiluri;
- 05 - produse farmaceutice, veterinare și igienice, substanțe dietetice pentru uz medicinal, alimente pentru copii, plasturi, materiale pentru pansamente; materiale pentru plombarea dinților și pentru mulaje dentare; dezinfectante; substanțe pentru distrugerea animalelor dăunătoare, fungicide, erbicide;
- 06 - metale obișnuite și aliajele lor; materiale metalice de construcție, construcții și edificii metalice transportabile, materiale metalice pentru căi ferate, cabluri și fire metalice neelectrice; produse de lăcătușărie și fierărie, țevi metalice, safeuri; produse metalice care nu sunt incluse în alte clase; minereuri;
- 07 - mașini și mașini-unelte; motoare (cu excepția motoarelor pentru vehicule

MĂRCI



(210) 006138

(220) 21.01.1997

(730) ÎNTREPRINDEREA MIXTĂ MOLDO-AMERICANĂ "ACOREX" S.R.L., MD

Str. Mitropolit G. Bănulescu-Bodoni, nr. 45, Chișinău, Republica Moldova

- terestre); manșoane, conexiuni, cuplaje și curele de transmisie (cu excepția celor pentru vehicule terestre); instrumente agricole, incubatoare pentru ouă;
- 08 - unelte și instrumente acționate manual; cuțitărie, furculițe, linguri; arme albe; brice;
- 10 - aparate și instrumente chirurgicale, medicale, dentare și veterinare, proteze pentru membre, ochi și dinți; articole ortopedice, material pentru suturi;
- 11 - instalații de iluminat, de încălzit, de produs aburi, de fiert, de refrigerare, de uscat, de ventilație, de distribuție a apei și instalații sanitare;
- 12 - vehicule; aparate de locomotie terestră, aeriană și navală;
- 13 - arme de foc; muniții și proiectile; substanțe explozive; focuri de artificii;
- 14 - metale prețioase și aliajele lor și obiecte din aceste materiale sau placate, neincluse în alte clase; giuvaiere, pietre prețioase, orologerie și alte instrumente pentru cronometrat;
- 15 - instrumente muzicale;
- 16 - hârtie, carton și articole din aceste materiale, neincluse în alte clase; produse imprimate; articole de legătorie; fotografii, papetărie, materiale adezive pentru papetărie sau menaj, materiale pentru artiști plastici; pensule; mașini de scris și articole de birou (cu excepția mobilei); materiale didactice și intuitive (cu excepția aparatelor); materiale plastice pentru ambalaje (neincluse în alte clase); cărți de joc; caractere tipografice; clișee tipografice;
- 17 - cauciuc, gutapercă, gumă, azbest, mică și produse din aceste materiale, care nu sunt incluse în alte clase; produse din materiale plastice semifabricate, materiale pentru călăfătuire, etanșare și izolare; tuburi flexibile nemetalice;
- 18 - piele și imitații de piele, articole din aceste materiale, care nu sunt incluse în alte clase, piei de animale, cufere și valize; umbrele de ploaie și de soare, bastoane; cravașe, bice, hamuri și articole de șelărie;
- 19 - materiale de construcție nemetalice, tuburi rigide nemetalice pentru construcție; asfalt, smoală și bitum; construcții transportabile nemetalice, monumente nemetalice;
- 20 - mobilă, oglinzi, rame; articole (neincluse în alte clase) fabricate din lemn, plută, trestie, papură, răchită, corn, os, fildeș, fanoane de balenă, бага, scoici, chihlimbar, sidef, spumă de mare și imitații ale acestor materiale sau materiale plastice;
- 21 - ustensile și vase pentru menaj sau bucătărie (cu excepția celor din metale prețioase sau placate); piepteni și bureți; perii (cu excepția pensulelor); materiale pentru industria periiilor; instrumente și materiale pentru întreținerea curățeniei, bureți metalici, sticlă brută sau semifabricată (cu excepția sticlei pentru construcție); sticlărie, porțelan și faianță neincluse în alte clase;
- 22 - frânghii, sfori, plase, corturi, prelată, vele, saci (neincluse în alte clase); materiale pentru umplutură (cu excepția cauciucului sau materialelor plastice); materiale textile fibroase brute;
- 23 - fire textile;
- 24 - țesături și articole textile neincluse în alte clase, plăpumi, cuverturi de pat și fețe de masă;
- 25 - îmbrăcăminte, încălțăminte și articole pentru acoperit capul;
- 26 - dantele și broderii, panglici și șireturi; nasturi, copci, capse, bucle, ace de siguranță și ace; flori artificiale;
- 27 - covoare, preșuri, rogojini, linoleum și alte produse pentru acoperirea podelelor; tapete, cu excepția celor textile;
- 28 - jocuri, jucării; articole de gimnastică și de sport neincluse în alte clase; podoabe pentru pomul de iarnă;
- 29 - carne, pește, păsări și vânat; concentrate din carne; fructe și legume conservate, uscate și fierte; jeleurii, dulciuri, compoturi; ouă, lapte și produse lactate; uleiuri și grăsimi comestibile;
- 30 - cafea, ceai, cacao, zahăr, orez, tapiocă, sago, surrogate de cafea, făină și produse cerealiere, pâine; articole de patiserie și cofetărie, înghețată; miere, sirop din melasă, drojdie, prafuri de copt, sare, muștar, oțet, sosuri (condimente); mirodenii; gheață alimentară;
- 31 - produse agricole, horticoale, forestiere și grâne neincluse în alte clase; animale vii; fructe și legume proaspete; semințe, plante verzi și flori naturale; furaje pentru animale, malț;
- 32 - bere; ape minerale și gazoase și alte băuturi nealcoolice; băuturi și sucuri de fructe, siropuri și alte preparate pentru fabricarea băuturilor;
- 33 - băuturi alcoolice (cu excepția berii);
- 34 - tutun, articole pentru fumători, chibrituri;
- 35 - publicitate, gestiunea afacerilor comer-

- ciale; administrare comercială, servicii de birou;
- 36 - asigurări, afaceri financiare, afaceri monetare, afaceri imobiliare;
- 37 - construcție, reparație, servicii de instalare;
- 38 - telecomunicații;
- 39 - transport; ambalarea și depozitarea mărfurilor; organizarea călătoriilor;
- 40 - prelucrare de materiale;
- 41 - educație, organizarea procesului de instruire, divertisment, activitate sportivă și culturală;
- 42 - aprovizionare cu produse alimentare și băuturi; cazare temporară, îngrijire medicală, igienică și cosmetică; servicii veterinare și agricole; servicii juridice; investigații și elaborări științifice și industriale; programare pentru computere.

(210) 006139

(220) 30.12.1996

(730) SOCIETATEA PE ACȚIUNI "ACOREX-TRADING", MD

Str. Mitropolit G. Bănulescu-Bodoni, nr. 45, Chișinău, Republica Moldova

(540)

ACOREX-TRADING

АКОРЕКС-ТРЭЙДИНГ

(511)(510)

- 01 - produse chimice destinate industriei, științei, fotografiei, agriculturii, horticulturii, silviculturii; rășini artificiale în stare brută, materiale plastice în stare brută; îngrășăminte pentru sol; compoziții extinctoare; agenți de călire și substanțe chimice pentru sudarea metalelor; produse chimice pentru conservarea alimentelor; substanțe tanante; substanțe adezive pentru scopuri industriale;
- 02 - vopsele, firnisuri, lacuri; substanțe de protecție împotriva coroziunii metalelor și împotriva degradării lemnului, substanțe colorante; băiuri, mordanți, rășini naturale în stare brută, metale în formă de foițe și pulberi pentru pictură, decorație și imprimare;
- 03 - preparate pentru albit și alte substanțe pentru spălat; preparate pentru curățat, lustruit, degresat și abrazat; săpunuri; parfumerie, uleiuri eterice, produse cosmetice, loțiuni pentru păr; prafuri și paste de dinți;
- 04 - uleiuri și grăsimi industriale; lubrifianți; absorbantți, umectanți și lianți pentru pulberi; combustibili (inclusiv benzină pentru motoare) și materiale pentru iluminat; lumânări, fitiluri;
- 05 - produse farmaceutice, veterinare și igienice, substanțe dietetice pentru uz medicinal, alimente pentru copii, plasturi, materiale pentru pansamente; materiale pentru plombarea dinților și pentru mulaje dentare; dezinfectante; substanțe pentru distrugerea animalelor dăunătoare, fungicide, erbicide;
- 06 - metale obișnuite și aliajele lor; materiale metalice de construcție, construcții și edificii metalice transportabile, materiale metalice pentru căi ferate, cabluri și fire metalice neelectrice; produse de lăcătușărie și fierărie, țevi metalice, safeuri; produse metalice care nu sunt incluse în alte clase; minereuri;
- 07 - mașini și mașini-unelte; motoare (cu excepția motoarelor pentru vehicule terestre); manșoane, conexiuni, cuplaje și curele de transmisie (cu excepția celor pentru vehicule terestre); instrumente agricole, incubatoare pentru ouă;
- 08 - unelte și instrumente acționate manual; cuțitărie, furculițe, linguri; arme albe; brice;
- 10 - aparate și instrumente chirurgicale, medicale, dentare și veterinare, proteze pentru membre, ochi și dinți; articole ortopedice, material pentru suturi;
- 11 - instalații de iluminat, de încălzit, de produs aburi, de fierț, de refrigerare, de uscat, de ventilație, de distribuție a apei și instalații sanitare;
- 12 - vehicule; aparate de locomotie terestră, aeriană și navală;
- 13 - arme de foc; muniții și proiectile; substanțe explozive; focuri de artificii;
- 14 - metale prețioase și aliajele lor și obiecte din aceste materiale sau placate, neincluse în alte clase; giuvaiere, pietre prețioase, orologerie și alte instrumente pentru cronometrat;
- 15 - instrumente muzicale;
- 16 - hârtie, carton și articole din aceste materiale, neincluse în alte clase; produse imprimate; articole de legătorie; fotografiile, papetărie, materiale adezive pentru papetărie sau menaj,

M A R C I

- materiale pentru artiști plastici; pensule; mașini de scris și articole de birou (cu excepția mobilei); materiale didactice și intuitive (cu excepția aparatelor); materiale plastice pentru ambalaje (neincluse în alte clase); cărți de joc; caractere tipografice; clișee tipografice;
- 17 - cauciuc, gutapercă, gumă, azbest, mică și produse din aceste materiale, care nu sunt incluse în alte clase; produse din materiale plastice semifabricate, materiale pentru călăfățuire, etanșare și izolare; tuburi flexibile nemetalice;
- 18 - piele și imitații de piele, articole din aceste materiale, care nu sunt incluse în alte clase, piei de animale, cufere și valize; umbrele de ploaie și de soare, bastoane; cravașe, bice, hamuri și articole de șelărie;
- 19 - materiale de construcție nemetalice, tuburi rigide nemetalice pentru construcție; asfalt, smoală și bitum; construcții transportabile nemetalice, monumente nemetalice;
- 20 - mobilă, oglinzi, rame; articole (neincluse în alte clase) fabricate din lemn, plută, trestie, papură, răchită, corn, os, fildeș, fanoane de balenă, бага, scoici, chihlimbar, sidef, spumă de mare și imitații ale acestor materiale sau materiale plastice;
- 21 - ustensile și vase pentru menaj sau bucătărie (cu excepția celor din metale prețioase sau placate); piepteni și bureți; perii (cu excepția pensulelor); materiale pentru industria periilor; instrumente și materiale pentru întreținerea curățeniei, bureți metalici, sticlă brută sau semifabricată (cu excepția sticlei pentru construcție); sticlărie, porțelan și faianță neincluse în alte clase;
- 22 - frânghii, sfori, plase, corturi, prelată, vele, saci (neincluse în alte clase); materiale pentru umplutură (cu excepția cauciucului sau materialelor plastice); materiale textile fibroase brute;
- 23 - fire textile;
- 24 - țesături și articole textile neincluse în alte clase, plăpumi, cuverturi de pat și fețe de masă;
- 25 - îmbrăcăminte, încălțăminte și articole pentru acoperit capul;
- 26 - dantele și broderii, panglici și șireturi; nasturi, copci, capse, bucle, ace de siguranță și ace; flori artificiale;
- 27 - covoare, preșuri, rogojini, linoleum și alte produse pentru acoperirea podelelor; tapete, cu excepția celor textile;
- 28 - jocuri, jucării; articole de gimnastică și de sport neincluse în alte clase; podoabe pentru pomul de iarnă;
- 29 - carne, pește, păsări și vânat; concentrate din carne; fructe și legume conservate, uscate și fierte; jeleurii, dulciuri, compoturi; ouă, lapte și produse lactate; uleiuri și grăsimi comestibile;
- 30 - cafea, ceai, cacao, zahăr, orez, tapiocă, sago, surogate de cafea, făină și produse cerealiere, pâine; articole de patiserie și cofetărie, înghețată; miere, sirop din melasă, drojdie, prafuri de copt, sare, muștar, oțet, sosuri (condimente); mirodenii; gheață alimentară;
- 31 - produse agricole, horticoale, forestiere și grâne neincluse în alte clase; animale vii; fructe și legume proaspete; semințe, plante verzi și flori naturale; furaje pentru animale, malț;
- 32 - bere; ape minerale și gazoase și alte băuturi nealcoolice; băuturi și sucuri de fructe, siropuri și alte preparate pentru fabricarea băuturilor;
- 33 - băuturi alcoolice (cu excepția berii);
- 34 - tutun, articole pentru fumători, chibrituri;
- 35 - publicitate, gestiunea afacerilor comerciale; administrare comercială, servicii de birou;
- 36 - asigurări, afaceri financiare, afaceri monetare, afaceri imobiliare;
- 37 - construcție, reparație, servicii de instalare;
- 38 - telecomunicații;
- 39 - transport; ambalarea și depozitarea mărfurilor; organizarea călătoriilor;
- 40 - prelucrare de materiale;
- 41 - educație, organizarea procesului de instruire, divertisment, activitate sportivă și culturală;
- 42 - aprovizionare cu produse alimentare și băuturi; cazare temporară, îngrijire medicală, igienică și cosmetică; servicii veterinare și agricole; servicii juridice; investigații și elaborări științifice și industriale; programare pentru computere.

(210) 006140

(220) 30.12.1996

(730) SOCIETATEA PE ACȚIUNI "ACOREX-TRADING", MD

Str. Mitropolit G. Bănulescu-Bodoni, nr. 45, Chișinău, Republica Moldova

(540)



(511)(510)

- 01 - produse chimice destinate industriei, științei, fotografiei, agriculturii, horticulturii, silviculturii; rășini artificiale în stare brută, materiale plastice în stare brută; îngrășăminte pentru sol; compoziții extintoare; agenți de călire și substanțe chimice pentru sudarea metalelor; produse chimice pentru conservarea alimentelor; substanțe tanante; substanțe adezive pentru scopuri industriale;
- 02 - vopsele, firnisuri, lacuri; substanțe de protecție împotriva coroziunii metalelor și împotriva degradării lemnului, substanțe colorante; baițuri, mordanți, rășini naturale în stare brută, metale în formă de foițe și pulberi pentru pictură, decorație și imprimare;
- 03 - preparate pentru albit și alte substanțe pentru spălat; preparate pentru curățat, lustruit, degresat și abrazat; săpunuri; parfumerie, uleiuri eterice, produse cosmetice, loțiuni pentru păr; prafuri și paste de dinți;
- 04 - uleiuri și grăsimi industriale; lubrifianti; absorbanti, umectanți și lianți pentru pulberi; combustibili (inclusiv benzină pentru motoare) și materiale pentru iluminat; lumânări, fitiluri;
- 05 - produse farmaceutice, veterinare și igienice, substanțe dietetice pentru uz medicinal, alimente pentru copii, plasturi, materiale pentru pansamente; materiale pentru plombarea dinților și pentru mulaje dentare; dezinfectante; substanțe pentru distrugerea animalelor dăunătoare, fungicide, erbicide;
- 06 - metale obișnuite și aliajele lor; materiale metalice de construcție, construcții și edificii metalice transportabile, materiale metalice pentru căi ferate, cabluri și fire metalice neelectrice; produse de lăcătușărie și fierărie, țevi metalice, safeuri; produse metalice care nu sunt incluse în alte clase; minereuri;
- 07 - mașini și mașini-unelte; motoare (cu excepția motoarelor pentru vehicule terestre); manșoane, conexiuni, cuplaje și curele de transmisie (cu excepția celor pentru vehicule terestre); instrumente agricole, incubatoare pentru ouă; unelte și instrumente acționate manual; cuțitărie, furculițe, linguri; arme albe; brice;
- 08 - aparate și instrumente chirurgicale, medicale, dentare și veterinare, proteze pentru membre, ochi și dinți; articole ortopedice, material pentru suturi;
- 11 - instalații de iluminat, de încălzit, de produs aburi, de fiert, de refrigerare, de uscat, de ventilație, de distribuție a apei și instalații sanitare;
- 12 - vehicule; aparate de locomotie terestră, aeriană și navală;
- 13 - arme de foc; muniții și proiectile; substanțe explozive; focuri de artificii;
- 14 - metale prețioase și aliajele lor și obiecte din aceste materiale sau placate, neincluse în alte clase; giuvaiere, pietre prețioase, orologerie și alte instrumente pentru cronometrat;
- 15 - instrumente muzicale;
- 16 - hârtie, carton și articole din aceste materiale, neincluse în alte clase; produse imprimate; articole de legătorie; fotografii, papetărie, materiale adezive pentru papetărie sau menaj, materiale pentru artiști plastici; pensule; mașini de scris și articole de birou (cu excepția mobilei); materiale didactice și intuitive (cu excepția aparatelor); materiale plastice pentru ambalaje (neincluse în alte clase); cărți de joc; caractere tipografice; clișee tipografice;
- 17 - cauciuc, gutapercă, gumă, azbest, mică și produse din aceste materiale, care nu sunt incluse în alte clase; produse din materiale plastice semifabricate, materiale pentru călăfătuire, etanșare și izolare; tuburi flexibile nemetalice;
- 18 - piele și imitații de piele, articole din aceste materiale, care nu sunt incluse în alte clase, piei de animale, cufere și valize; umbrele de ploaie și de soare, bastoane; cravașe, bice, hamuri și articole de șelărie;
- 19 - materiale de construcție nemetalice, tuburi rigide nemetalice pentru construcție; asfalt, smoală și bitum; construcții transportabile nemetalice, monumente nemetalice;
- 20 - mobilă, oglinzi, rame; articole (neincluse în alte clase) fabricate din lemn, plută, trestie, papură, răchită, corn, os, fildeș, fanoane de balenă, бага, scoici,



- chihlimbar, sief, spumă de mare și imitații ale acestor materiale sau materiale plastice;
- 21 - ustensile și vase pentru menaj sau bucătărie (cu excepția celor din metale prețioase sau placate); piepteni și bureți; perii (cu excepția pensulelor); materiale pentru industria periilor; instrumente și materiale pentru întreținerea curățeniei, bureți metalici, sticlă brută sau semifabricată (cu excepția sticlei pentru construcție); sticlărie, porțelan și faianță neincluse în alte clase;
- 22 - frânghii, sfori, plase, corturi, prelată, vele, saci (neincluse în alte clase); materiale pentru umplutură (cu excepția cauciucului sau materialelor plastice); materiale textile fibroase brute;
- 23 - fire textile;
- 24 - țesături și articole textile neincluse în alte clase, plăpumi, cuverturi de pat și fețe de masă;
- 25 - îmbrăcăminte, încălțăminte și articole pentru acoperit capul;
- 26 - dantele și broderii, panglici și șireturi; nasturi, copci, capse, bucle, ace de siguranță și ace; flori artificiale;
- 27 - covoare, preșuri, rogojini, linoleum și alte produse pentru acoperirea podelelor; tapete, cu excepția celor textile;
- 28 - jocuri, jucării; articole de gimnastică și de sport neincluse în alte clase; podoabe pentru pomul de iarnă;
- 29 - carne, pește, păsări și vânat; concentrate din carne; fructe și legume conservate, uscate și fierte; jeleuri, dulciuri, compoturi; ouă, lapte și produse lactate; uleiuri și grăsimi comestibile;
- 30 - cafea, ceai, cacao, zahăr, orez, tapiocă, sago, surogate de cafea, făină și produse cerealiere, pâine; articole de patiserie și cofetărie, înghețată; miere, sirop din melasă, drojdie, prafuri de copt, sare, muștar, oțet, sosuri (condimente); mirodenii; gheață alimentară;
- 31 - produse agricole, horticole, forestiere și grâne neincluse în alte clase; animale vii; fructe și legume proaspete; semințe, plante verzi și flori naturale; furaje pentru animale, malț;
- 32 - bere; ape minerale și gazoase și alte băuturi nealcoolice; băuturi și sucuri de fructe, siropuri și alte preparate pentru fabricarea băuturilor;
- 33 - băuturi alcoolice (cu excepția berii);
- 34 - tutun, articole pentru fumători, chibrituri;
- 35 - publicitate, gestiunea afacerilor comer-

- ciale; administrare comercială, servicii de birou;
- 36 - asigurări, afaceri financiare, afaceri monetare, afaceri imobiliare;
- 37 - construcție, reparație, servicii de instalare;
- 38 - telecomunicații;
- 39 - transport; ambalarea și depozitarea mărfurilor; organizarea călătoriilor;
- 40 - prelucrare de materiale;
- 41 - educație, organizarea procesului de instruire, divertisment, activitate sportivă și culturală;
- 42 - aprovizionare cu produse alimentare și băuturi; cazare temporară, îngrijire medicală, igienică și cosmetică; servicii veterinare și agricole; servicii juridice; investigări și elaborări științifice și industriale; programare pentru computere.

(210) 006141

(220) 30.12.1996

(730) FIRMA "STORG-ALINA ELECTRONIC" S.R.L., MD

Bd. Ștefan cel Mare, nr. 3, Chișinău, Republica Moldova

(540)

ALINA-ELECTRONIC АЛИНА-ЭЛЕКТРОНИК

(511)(510)

- 09 - aparate și instrumente științifice, navale, geodezice, electrice, fotografice, cinematografice, optice, de cântărit, de măsurat, de semnalizat, de control (verificare), de salvare și didactice; aparate pentru înregistrarea, transmiterea și reproducerea sunetelor sau imaginilor, purtători magnetici de date, discuri acustice; distribuitoare automate și mecanisme pentru aparatele cu plată prealabilă; case de bani înregistratoare, mașini de calcul, echipament pentru prelucrarea informației, computere, aparate extinctoare;
- 35 - publicitate, gestiunea afacerilor comerciale; administrare comercială, servicii de birou;
- 39 - transport; ambalarea și depozitarea mărfurilor; organizarea călătoriilor;

42 - aprovizionare cu produse alimentare și băuturi; cazare temporară, îngrijire medicală, igienică și cosmetică; servicii veterinare și agricole; servicii juridice; investigări și elaborări științifice și industriale; programare pentru computere.

(210) 006142

(220) 30.12.1996

(730) FIRMA "STORG-ALINA ELECTRONIC" S.R.L., MD

Bd. Ștefan cel Mare, nr. 3, Chișinău, Republica Moldova

(540)



(511)(510)

09 - aparate și instrumente științifice, navale, geodezice, electrice, fotografice, cinematografice, optice, de cântărit, de măsurat, de semnalizat, de control (verificare), de salvare și didactice; aparate pentru înregistrarea, transmiterea și reproducerea sunetelor sau imaginilor, purtători magnetici de date, discuri acustice; distribuitoare automate și mecanisme pentru aparatele cu plată prealabilă; case de bani înregistratoare, mașini de calcul, echipament pentru prelucrarea informației, computere, aparate extinctoare;

35 - publicitate, gestiunea afacerilor comerciale; administrare comercială, servicii de birou;

39 - transport; ambalarea și depozitarea mărfurilor; organizarea călătoriilor;

42 - aprovizionare cu produse alimentare și băuturi; cazare temporară, îngrijire medicală, igienică și cosmetică; servicii veterinare și agricole; servicii juridice; investigări și elaborări științifice și industriale; programare pentru computere.

(210) 006215

(220) 17.02.1997

(310) 2107892

(320) 16.08.1996

(330) UK

(730) BRITISH AIRWAYS Plc, a company incorporated according to the laws of England and Wales, GB

Speedbird House, PO Box 10, Heathrow Airport (London), Hounslow, Middlesex TW6 2JA, Regatul Unit

(540)



(511)(510)

39 - servicii ce țin de călătoriile aeriene; servicii în vederea transportării în trafic aerian; curse aeriene prin charter; servicii în vederea transportului de pasageri și transportului de mărfuri în trafic aerian; serviciu de curier; transport și livrare de mărfuri, servicii prestate de birourile de călătorii și rezervare de bilete; servicii în vederea organizării vizitării locurilor de interes cultural, istoric, arhitectural etc., călătoriilor și croazierelor, servicii în vederea organizării concediilor, servicii în vederea organizării călătoriilor cu transport auto; servicii în vederea asigurării cu informație turistică.

(210) 006223

(220) 21.01.1997

(730) ÎNTREPRINDEREA MIXTĂ MOLDO-AMERICANĂ "ACOREX" S.R.L., MD

Str. Mitropolit G. Bănulescu-Bodoni, nr. 45, Chișinău, Republica Moldova

(540)



M A R C I

(511)(510)

- 01 - produse chimice destinate industriei, științei, fotografiei, agriculturii, horticulturii, silviculturii; rășini artificiale în stare brută, materiale plastice în stare brută; îngrășăminte pentru sol; compoziții extinctoare; agenți de călire și substanțe chimice pentru sudarea metalelor; produse chimice pentru conservarea alimentelor; substanțe tanante; substanțe adezive pentru scopuri industriale;
- 02 - vopsele, firnisuri, lacuri; substanțe de protecție împotriva coroziunii metalelor și împotriva degradării lemnului, substanțe colorante; baițuri, mordanți, rășini naturale în stare brută, metale în formă de foițe și pulberi pentru pictură, decorație și imprimare;
- 03 - preparate pentru albit și alte substanțe pentru spălat; preparate pentru curățat, lustruit, degresat și abrazat; săpunuri; parfumerie, uleiuri eterice, produse cosmetice, loțiuni pentru păr; prafuri și paste de dinți;
- 04 - uleiuri și grăsimi industriale; lubrifianți; absorbantți, umectanți și lianți pentru pulberi; combustibili (inclusiv benzină pentru motoare) și materiale pentru iluminat; lumânări, fitiluri;
- 05 - produse farmaceutice, veterinare și igienice, substanțe dietetice pentru uz medicinal, alimente pentru copii, plasturi, materiale pentru pansamente; materiale pentru plombarea dinților și pentru mulaje dentare; dezinfectante; substanțe pentru distrugerea animalelor dăunătoare, fungicide, erbicide;
- 06 - metale obișnuite și aliajele lor; materiale metalice de construcție, construcții și edificii metalice transportabile, materiale metalice pentru căi ferate, cabluri și fire metalice neelectrice; produse de lăcătușărie și fierărie, țevi metalice, safeuri; produse metalice care nu sunt incluse în alte clase; minereuri;
- 07 - mașini și mașini-unelte; motoare (cu excepția motoarelor pentru vehicule terestre); manșoane, conexiuni, cuplaje și curele de transmisie (cu excepția celor pentru vehicule terestre); instrumente agricole, incubatoare pentru ouă;
- 08 - unelte și instrumente acționate manual; cuțitărie, furculițe, linguri; arme albe; brice;
- 10 - aparate și instrumente chirurgicale, medicale, dentare și veterinare, proteze pentru membre, ochi și dinți; articole ortopedice, material pentru suturi;
- 11 - instalații de iluminat, de încălzit, de produs aburi, de fiert, de refrigerare, de uscat, de ventilație, de distribuție a apei și instalații sanitare;
- 12 - vehicule; aparate de locomotie terestră, aeriană și navală;
- 13 - arme de foc; muniții și proiectile; substanțe explozive; focuri de artificii;
- 14 - metale prețioase și aliajele lor și obiecte din aceste materiale sau placate, neincluse în alte clase; giuvaiere, pietre prețioase, orologerie și alte instrumente pentru cronometrat;
- 15 - instrumente muzicale;
- 16 - hârtie, carton și articole din aceste materiale, neincluse în alte clase; produse imprimate; articole de legătorie; fotografii, papetărie, materiale adezive pentru papetărie sau menaj, materiale pentru artiști plastici; pensule; mașini de scris și articole de birou (cu excepția mobilei); materiale didactice și intuitive (cu excepția aparatelor); materiale plastice pentru ambalaje (neincluse în alte clase); cărți de joc; caractere tipografice; clișee tipografice;
- 17 - cauciuc, gutapercă, gumă, azbest, mică și produse din aceste materiale, care nu sunt incluse în alte clase; produse din materiale plastice semifabricate, materiale pentru călăfătuire, etanșare și izolare; tuburi flexibile nemetalice;
- 18 - piele și imitații de piele, articole din aceste materiale, care nu sunt incluse în alte clase, piei de animale, cufere și valize; umbrele de ploaie și de soare, bastoane; cravașe, bice, hamuri și articole de șelărie;
- 19 - materiale de construcție nemetalice, tuburi rigide nemetalice pentru construcție; asfalt, smoală și bitum; construcții transportabile nemetalice, monumente nemetalice;
- 20 - mobilă, oglinzi, rame; articole (neincluse în alte clase) fabricate din lemn, plută, trestie, papură, răchită, corn, os, fildeș, fanoane de balenă, бага, scoici, chihlimbar, sidef, spumă de mare și imitații ale acestor materiale sau materiale plastice;
- 21 - ustensile și vase pentru menaj sau bucătărie (cu excepția celor din metale prețioase sau placate); piepteni și bureți; perii (cu excepția pensulelor); materiale pentru industria periilor; instrumente și materiale pentru întreținerea curățeniei, bureți metalici, sticlă brută sau



- semifabricată (cu excepția sticlei pentru construcție); sticlărie, porțelan și faianță neincluse în alte clase;
- 22 - frânhii, sfori, plase, corturi, prelată, vele, saci (neincluse în alte clase); materiale pentru umplutură (cu excepția cauciucului sau materialelor plastice); materiale textile fibroase brute;
- 23 - fire textile;
- 24 - țesături și articole textile neincluse în alte clase, plăpumi, cuverturi de pat și fețe de masă;
- 25 - îmbrăcăminte, încălțăminte și articole pentru acoperit capul;
- 26 - dantele și broderii, panglici și șireturi; nasturi, copci, capse, bucle, ace de siguranță și ace; flori artificiale;
- 27 - covoare, preșuri, rogojini, linoleum și alte produse pentru acoperirea podelelor; tapete, cu excepția celor textile;
- 28 - jocuri, jucării; articole de gimnastică și de sport neincluse în alte clase; podoabe pentru pomul de iarnă;
- 29 - carne, pește, păsări și vânat; concentrate din carne; fructe și legume conservate, uscate și fierte; jeleuri, dulciuri, compoturi; ouă, lapte și produse lactate; uleiuri și grăsimi comestibile;
- 30 - cafea, ceai, cacao, zahăr, orez, tapiocă, sago, surogate de cafea, făină și produse cerealiere, pâine; articole de patiserie și cofetărie, înghețată; miere, sirop din melasă, drojdie, prafuri de copt, sare, muștar, oțet, sosuri (condimente); mirodenii; gheață alimentară;
- 31 - produse agricole, horticole, forestiere și grâne neincluse în alte clase; animale vii; fructe și legume proaspete; semințe, plante verzi și flori naturale; furaje pentru animale, malt;
- 32 - bere; ape minerale și gazoase și alte băuturi nealcoolice; băuturi și sucuri de fructe, siropuri și alte preparate pentru fabricarea băuturilor;
- 33 - băuturi alcoolice (cu excepția berii);
- 34 - tutun, articole pentru fumători, chibrituri;
- 35 - publicitate, gestiunea afacerilor comerciale; administrare comercială, servicii de birou;
- 36 - asigurări, afaceri financiare, afaceri monetare, afaceri imobiliare;
- 37 - construcție, reparație, servicii de instalare;
- 38 - telecomunicații;
- 39 - transport; ambalarea și depozitarea mărfurilor; organizarea călătoriilor;
- 40 - prelucrare de materiale;

- 41 - educație, organizarea procesului de instruire, divertisment, activitate sportivă și culturală;
- 42 - aprovizionare cu produse alimentare și băuturi; cazare temporară, îngrijire medicală, igienică și cosmetică; servicii veterinare și agricole; servicii juridice; investigații și elaborări științifice și industriale; programare pentru computere.

(210) 006224

(220) 14.01.1997

(730) ÎNTREPRINDEREA MIXTĂ MOLDO-SINGAPOREZĂ "CRICOVA-ACOREX" S.R.L., MD

Str. P. Ungureanu, nr. 1, Cricova, Republica Moldova

(540)

CRICOVA-ACOREX КРИКОВА-АКОРЕКС

(511)(510)

- 01 - produse chimice destinate industriei, științei, fotografiei, agriculturii, horticulturii, silviculturii; rășini artificiale în stare brută, materiale plastice în stare brută; îngrășăminte pentru sol; compoziții extinctoare; agenți de călire și substanțe chimice pentru sudarea metalelor; produse chimice pentru conservarea alimentelor; substanțe tanante; substanțe adezive pentru scopuri industriale;
- 02 - vopsele, firnisuri, lacuri; substanțe de protecție împotriva coroziunii metalelor și împotriva degradării lemnului, substanțe colorante; baițuri, mordanți, rășini naturale în stare brută, metale în formă de foițe și pulberi pentru pictură, decorație și imprimare;
- 03 - preparate pentru albit și alte substanțe pentru spălat; preparate pentru curățat, lustruit, degresat și abrazat; săpunuri; parfumerie, uleiuri eterice, produse cosmetice, loțiuni pentru păr; prafuri și paste de dinți;
- 04 - uleiuri și grăsimi industriale; lubrifianti; absorbanti, umectanti și lianți pentru pulberi; combustibili (inclusiv benzină pentru motoare) și materiale pentru

- iluminat; lumânări, fitiluri;
- 05 - produse farmaceutice, veterinare și igienice, substanțe dietetice pentru uz medicinal, alimente pentru copii, plasturi, materiale pentru pansamente; materiale pentru plombarea dinților și pentru mulaje dentare; dezinfectante; substanțe pentru distrugerea animalelor dăunătoare, fungicide, erbicide;
- 06 - metale obișnuite și aliajele lor; materiale metalice de construcție, construcții și edificii metalice transportabile, materiale metalice pentru căi ferate, cabluri și fire metalice neelectrice; produse de lăcătușărie și fierărie, țevi metalice, safeuri; produse metalice care nu sunt incluse în alte clase; minereuri;
- 07 - mașini și mașini-unelte; motoare (cu excepția motoarelor pentru vehicule terestre); manșoane, conexiuni, cuplaje și curele de transmisie (cu excepția celor pentru vehicule terestre); instrumente agricole, incubatoare pentru ouă;
- 08 - unelte și instrumente acționate manual; cuțitărie, furculițe, linguri; arme albe; brice;
- 10 - aparate și instrumente chirurgicale, medicale, dentare și veterinare, proteze pentru membre, ochi și dinți; articole ortopedice, material pentru suturi;
- 11 - instalații de iluminat, de încălzit, de produs aburi, de fiert, de refrigerare, de uscat, de ventilație, de distribuție a apei și instalații sanitare;
- 12 - vehicule; aparate de locomotie terestră, aeriană și navală;
- 13 - arme de foc; muniții și proiectile; substanțe explozive; focuri de artificii;
- 14 - metale prețioase și aliajele lor și obiecte din aceste materiale sau placate, neincluse în alte clase; giuvaiere, pietre prețioase, orologerie și alte instrumente pentru cronometrat;
- 15 - instrumente muzicale;
- 16 - hârtie, carton și articole din aceste materiale, neincluse în alte clase; produse imprimate; articole de legătorie; fotografii, papetărie, materiale adezive pentru papetărie sau menaj, materiale pentru artiști plastici; pensule; mașini de scris și articole de birou (cu excepția mobilei); materiale didactice și intuitive (cu excepția aparatelor); materiale plastice pentru ambalaje (neincluse în alte clase); cărți de joc; caractere tipografice; clișee tipografice;
- 17 - cauciuc, gutapercă, gumă, azbest, mică și produse din aceste materiale, care nu sunt incluse în alte clase; produse din materiale plastice semifabricate, materiale pentru călăfătuire, etanșare și izolare; tuburi flexibile nemetalice;
- 18 - piele și imitații de piele, articole din aceste materiale, care nu sunt incluse în alte clase, piei de animale, cufere și valize; umbrele de ploaie și de soare, bastoane; cravașe, bice, hamuri și articole de șelărie;
- 19 - materiale de construcție nemetalice, tuburi rigide nemetalice pentru construcție; asfalt, smoală și bitum; construcții transportabile nemetalice, monumente nemetalice;
- 20 - mobilă, oglinzi, rame; articole (neincluse în alte clase) fabricate din lemn, plută, trestie, papură, răchită, corn, os, fildeș, fanoane de balenă, baga, scoici, chihlimbar, sedef, spumă de mare și imitații ale acestor materiale sau materiale plastice;
- 21 - ustensile și vase pentru menaj sau bucătărie (cu excepția celor din metale prețioase sau placate); piepteni și bureți; perii (cu excepția pensulelor); materiale pentru industria periiilor; instrumente și materiale pentru întreținerea curățeniei, bureți metalici, sticlă brută sau semifabricată (cu excepția sticlei pentru construcție); sticlărie, porțelan și faianță neincluse în alte clase;
- 22 - frânghii, sfori, plase, corturi, prelată, vele, saci (neincluse în alte clase); materiale pentru umplutură (cu excepția cauciucului sau materialelor plastice); materiale textile fibroase brute;
- 23 - fire textile;
- 24 - țesături și articole textile neincluse în alte clase, plăpumi, cuverturi de pat și fețe de masă;
- 25 - îmbrăcăminte, încălțăminte și articole pentru acoperit capul;
- 26 - dantele și broderii, panglici și șireturi; nasturi, copci, capse, bucle, ace de siguranță și ace; flori artificiale;
- 27 - covoare, preșuri, rogojini, linoleum și alte produse pentru acoperirea podelelor; tapete, cu excepția celor textile;
- 28 - jocuri, jucării; articole de gimnastică și de sport neincluse în alte clase; podoabe pentru pomul de iarnă;
- 29 - carne, pește, păsări și vânat; concentrate din carne; fructe și legume conservate, uscate și fierte; jeleuri, dulciuri, compoturi; ouă, lapte și produse lactate; uleiuri și grăsimi comestibile;
- 30 - cafea, ceai, cacao, zahăr, orez, tapiocă, sago, surrogate de cafea, făină și produse cerealiere, pâine; articole de patiserie și

- cofetărie, înghețată; miere, sirop din melasă, drojdie, prafuri de copt, sare, muștar, oțet, sosuri (condimente); mirodenii; gheață alimentară;
- 31 - produse agricole, horticoale, forestiere și grâne neincluse în alte clase; animale vii; fructe și legume proaspete; semințe, plante verzi și flori naturale; furaje pentru animale, malt;
- 32 - bere; ape minerale și gazoase și alte băuturi nealcoolice; băuturi și sucuri de fructe, siropuri și alte preparate pentru fabricarea băuturilor;
- 33 - băuturi alcoolice (cu excepția berii);
- 34 - tutun, articole pentru fumători, chibrituri;
- 35 - publicitate, gestiunea afacerilor comerciale; administrare comercială, servicii de birou;
- 36 - asigurări, afaceri financiare, afaceri monetare, afaceri imobiliare;
- 37 - construcție, reparație, servicii de instalare;
- 38 - telecomunicații;
- 39 - transport; ambalarea și depozitarea mărfurilor; organizarea călătoriilor;
- 40 - prelucrare de materiale;
- 41 - educație, organizarea procesului de instruire, divertisment, activitate sportivă și culturală;
- 42 - aprovizionare cu produse alimentare și băuturi; cazare temporară, îngrijire medicală, igienică și cosmetică; servicii veterinare și agricole; servicii juridice; investigații și elaborări științifice și industriale; programare pentru computere.

(210) 006225

(220) 14.01.1997

(730) ÎNTREPRINDEREA MIXTĂ MOLDO-SINGAPOREZĂ "CRICOVA-ACOREX" S.R.L., MD

Str. P. Ungureanu, nr. 1, MD-2084, Cricova, Republica Moldova

(540)



(511)(510)

- 01 - produse chimice destinate industriei, științei, fotografiei, agriculturii, horticulturii, silviculturii; rășini artificiale în stare brută, materiale plastice în stare brută; îngrășăminte pentru sol; compoziții extinctoare; agenți de călire și substanțe chimice pentru sudarea metalelor; produse chimice pentru conservarea alimentelor; substanțe tanante; substanțe adezive pentru scopuri industriale;
- 02 - vopsele, firnisuri, lacuri; substanțe de protecție împotriva coroziunii metalelor și împotriva degradării lemnului, substanțe colorante; baițuri, mordanți, rășini naturale în stare brută, metale în formă de foite și pulberi pentru pictură, decorație și imprimare;
- 03 - preparate pentru albit și alte substanțe pentru spălat; preparate pentru curățat, lustruit, degresat și abrazat; săpunuri; parfumerie, uleiuri eterice, produse cosmetice, loțiuni pentru păr; prafuri și paste de dinți;
- 04 - uleiuri și grăsimi industriale; lubrifianți; absorbantți, umectanți și lianți pentru pulberi; combustibili (inclusiv benzină pentru motoare) și materiale pentru iluminat; lumânări, fitiluri;
- 05 - produse farmaceutice, veterinare și igienice, substanțe dietetice pentru uz medicinal, alimente pentru copii, plasturi, materiale pentru pansamente; materiale pentru plombarea dinților și pentru mulaje dentare; dezinfectante; substanțe pentru distrugerea animalelor dăunătoare, fungicide, erbicide;
- 06 - metale obișnuite și aliajele lor; materiale metalice de construcție, construcții și edificii metalice transportabile, materiale metalice pentru căi ferate, cabluri și fire metalice neelectrice; produse de lăcătușărie și fierărie, țevi metalice, safeuri; produse metalice care nu sunt incluse în alte clase; minereuri;
- 07 - mașini și mașini-unelte; motoare (cu excepția motoarelor pentru vehicule terestre); manșoane, conexiuni, cuplaje și curele de transmisie (cu excepția celor pentru vehicule terestre); instrumente agricole, incubatoare pentru ouă;
- 08 - unelte și instrumente acționate manual; cuțitărie, furculițe, linguri; arme albe; brice;
- 10 - aparate și instrumente chirurgicale, medicale, dentare și veterinare, proteze pentru membre, ochi și dinți; articole

- ortopedice, material pentru suturi;
- 11 - instalații de iluminat, de încălzit, de produs aburi, de fiert, de refrigerare, de uscat, de ventilație, de distribuție a apei și instalații sanitare;
- 12 - vehicule; aparate de locomoție terestră, aeriană și navală;
- 13 - arme de foc; muniții și proiectile; substanțe explozive; focuri de artificii;
- 14 - metale prețioase și aliajele lor și obiecte din aceste materiale sau placate, neincluse în alte clase; giuvaiere, pietre prețioase, orologerie și alte instrumente pentru cronometrat;
- 15 - instrumente muzicale;
- 16 - hârtie, carton și articole din aceste materiale, neincluse în alte clase; produse imprimate; articole de legătorie; fotografii, papetărie, materiale adezive pentru papetărie sau menaj, materiale pentru artiști plastici; pensule; mașini de scris și articole de birou (cu excepția mobilei); materiale didactice și intuitive (cu excepția aparatelor); materiale plastice pentru ambalaje (neincluse în alte clase); cărți de joc; caractere tipografice; clișee tipografice;
- 17 - cauciuc, gutapercă, gumă, azbest, mică și produse din aceste materiale, care nu sunt incluse în alte clase; produse din materiale plastice semifabricate, materiale pentru călăfătuire, etanșare și izolare; tuburi flexibile nemetalice;
- 18 - piele și imitații de piele, articole din aceste materiale, care nu sunt incluse în alte clase, piei de animale, cufere și valize; umbrele de ploaie și de soare, bastoane; cravașe, bice, hamuri și articole de șelărie;
- 19 - materiale de construcție nemetalice, tuburi rigide nemetalice pentru construcție; asfalt, smoală și bitum; construcții transportabile nemetalice, monumente nemetalice;
- 20 - mobilă, oglinzi, rame; articole (neincluse în alte clase) fabricate din lemn, plută, trestie, papură, răchită, corn, os, fildeș, fanoane de balenă, бага, scoici, chihlimbar, sedef, spumă de mare și imitații ale acestor materiale sau materiale plastice;
- 21 - ustensile și vase pentru menaj sau bucătărie (cu excepția celor din metale prețioase sau placate); piepteni și bureți; perii (cu excepția pensulelor); materiale pentru industria periilor; instrumente și materiale pentru întreținerea curățeniei, bureți metalici, sticlă brută sau semifabricată (cu excepția sticlei pentru construcție); sticlărie, porțelan și faianță neincluse în alte clase;
- 22 - frânghii, sfori, plase, corturi, prelată, vele, saci (neincluse în alte clase); materiale pentru umplutură (cu excepția cauciucului sau materialelor plastice); materiale textile fibroase brute;
- 23 - fire textile;
- 24 - țesături și articole textile neincluse în alte clase, plăpumi, cuverturi de pat și fețe de masă;
- 25 - îmbrăcăminte, încălțăminte și articole pentru acoperit capul;
- 26 - dantele și broderii, panglici și șireturi; nasturi, copci, capse, bucle, ace de siguranță și ace; flori artificiale;
- 27 - covoare, preșuri, rogojini, linoleum și alte produse pentru acoperirea podelelor; tapete, cu excepția celor textile;
- 28 - jocuri, jucării; articole de gimnastică și de sport neincluse în alte clase; podoabe pentru pomul de iarnă;
- 29 - carne, pește, păsări și vânat; concentrate din carne; fructe și legume conservate, uscate și fierte; jeleuri, dulciuri, compoturi; ouă, lapte și produse lactate; uleiuri și grăsimi comestibile;
- 30 - cafea, ceai, cacao, zahăr, orez, tapiocă, sago, surogate de cafea, făină și produse cerealiere, pâine; articole de patiserie și cofetărie, înghețată; miere, sirop din melasă, drojdie, prafuri de copt, sare, muștar, oțet, sosuri (condimente); mirodenii; gheață alimentară;
- 31 - produse agricole, horticoale, forestiere și grâne neincluse în alte clase; animale vii; fructe și legume proaspete; semințe, plante verzi și flori naturale; furaje pentru animale, malț;
- 32 - bere; ape minerale și gazoase și alte băuturi nealcoolice; băuturi și sucuri de fructe, siropuri și alte preparate pentru fabricarea băuturilor;
- 33 - băuturi alcoolice (cu excepția berii);
- 34 - tutun, articole pentru fumători, chibrituri;
- 35 - publicitate, gestiunea afacerilor comerciale; administrare comercială, servicii de birou;
- 36 - asigurări, afaceri financiare, afaceri monetare, afaceri imobiliare;
- 37 - construcție, reparație, servicii de instalare;
- 38 - telecomunicații;
- 39 - transport; ambalarea și depozitarea mărfurilor; organizarea călătoriilor;
- 40 - prelucrare de materiale;
- 41 - educație, organizarea procesului de in-



struire, divertisment, activitate sportivă și culturală;

- 42 - aprovizionare cu produse alimentare și băuturi; cazare temporară, îngrijire medicală, igienică și cosmetică; servicii veterinare și agricole; servicii juridice; investigări și elaborări științifice și industriale; programare pentru computere.

(210) 006226

(220) 21.01.1997

- (730) ÎNTREPRINDEREA MIXTĂ MOLDO-SINGAPOREZĂ "CRICOVA-ACOREX" S.R.L., MD
Str. P. Ungureanu, nr. 1, MD-2084, Cricova, Republica Moldova

(540)

CRICOVA-TUR КРИКОВА-ТУР

(511)(510)

- 25 - îmbrăcăminte, încălțăminte și articole pentru acoperit capul;
35 - publicitate, gestiunea afacerilor comerciale; administrare comercială, servicii de birou;
36 - asigurări, afaceri financiare, afaceri monetare, afaceri imobiliare;
37 - construcție, reparație, servicii de instalare;
38 - telecomunicații;
39 - transport; ambalarea și depozitarea mărfurilor; organizarea călătoriilor;
40 - prelucrare de materiale;
41 - educație, organizarea procesului de instruire, divertisment, activitate sportivă și culturală;
42 - aprovizionare cu produse alimentare și băuturi; cazare temporară, îngrijire medicală, igienică și cosmetică; servicii veterinare și agricole; servicii juridice; investigări și elaborări științifice și industriale; programare pentru computere.

(210) 006227

(220) 19.02.1997

- (730) S.R.L. "IURMAX", MD
Str. Kiev, nr. 8, bloc 1, ap. 24, MD-2068, Chișinău, Republica Moldova

(540)

 «IURMAX»

(511)(510)

- 05 - preparate farmaceutice;
35 - operații de export-import; marketing; administrare în domeniul businessului; servicii de birou și alte servicii incluse în această clasă;
42 - servicii medicale.

(210) 006228

(220) 19.02.1997

- (730) S.R.L. "IZIDA", MD
Bd. Moscova, nr. 16, MD-2068, Chișinău, Republica Moldova

(540)



(511)(510)

- 05 - preparate farmaceutice;
35 - operații de export-import; marketing; administrare în domeniul businessului; servicii de birou și alte servicii incluse în această clasă;
42 - servicii medicale.

- (210) 006229
(220) 19.02.1997
(730) S.R.L. "IZIDA", MD
Bd. Moscova, nr. 16, MD-2068, Chișinău,
Republica Moldova
(540)

ИЗИДА

- (511)(510)
05 - preparate farmaceutice (preparare);
35 - operații de export-import; marketing;
administrare în domeniul businessului;
servicii de birou și alte servicii incluse
în această clasă;
42 - servicii medicale.

- (210) 006232
(220) 19.02.1997
(730) APOGEE SOFTWARE Ltd., US
3960 Broadway Blvd., Suite 235, Gar-
land, Texas 75043, Statele Unite ale
Americii
(540)

MAX HEAT

- (511)(510)
28 - jucării, cum ar fi cele cu figuri mobile și
accesorii la ele și pentru programele
computeriale de jocuri incluse în clasa
28;
41 - servicii în domeniul divertismentului ce
ține de ecranele cu caractere digitale în
programele de jocuri computeriale și
asigurare cu programele computeriale
de jocuri, incluse în clasa 41.

- (210) 006237
(220) 21.02.1997
(730) FIRMA "OVICO" S.R.L., MD
Str. Vasile Lupu, nr. 4, MD-2001,
Chișinău, Republica Moldova

(540)

OVICO

- (511)(510)
03 - preparate pentru albit și alte substanțe
pentru spălat; preparate pentru curățat,
lustruit, degresat și abrazat; săpunuri;
parfumerie, uleiuri eterice, produse
cosmetice, loțiuni pentru păr; prafuri și
paste de dinți;
41 - divertisment, activitate sportivă și
culturală;
42 - aprovizionare cu produse alimentare și
băuturi; îngrijire medicală, igienică și
cosmetică; servicii juridice; investigații
și elaborări științifice și industriale;
programare pentru computere.

- (210) 006238
(220) 20.02.1997
(730) SOCIETATEA COMERCIALĂ
"PLAI-M" S.A., MD
Str. N. Titulescu, nr. 8, MD-2032,
Chișinău, Republica Moldova
(540)

Plai-M

- (511)(510)
29 - carne, pește, produse avicole; fructe și
legume conservate; produse lactate, ulei
vegetal și grăsimi alimentare, conserve;
30 - cafea, surrogat de cafea, ceai, cacao,
zahăr, orez, făină și paste făinoase,
produse de cofetărie, condimente,
pâine, produse de panificație;
31 - produse agricole naturale;
33 - băuturi alcoolice, vinuri;
35 - operații de export-import; marketing;
administrare în domeniul businessului;
servicii de birou și alte servicii incluse
în această clasă.



- (210) **006295**
 (220) 11.03.1997
 (730) **SOCIETATEA PE ACȚIUNI "COLASS", MD**
 Str. Uzinelor, nr. 8. MD-2036, Chișinău,
 Republica Moldova

(540)

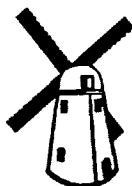

(511)(510)

- 06 - materiale metalice de construcție;
 19 - materiale de construcție nemetalice,
 tuburi rigide nemetalice pentru construcție;
 asfalt, smoală și bitum; construcții transportabile nemetalice,
 monumente nemetalice;
 37 - construcție, reparație, servicii de instalare;
 40 - prelucrare de materiale;
 42 - aprovizionare cu produse alimentare și băuturi;
 cazare temporară, îngrijire medicală, igienică și cosmetică;
 servicii veterinare și agricole; servicii juridice;
 investigații și elaborări științifice și industriale;
 programare pentru computere.

- (210) **006299**
 (220) 13.03.1997
 (730) **TETRA LAVAL HOLDINGS & FINANCE S.A., CH**
 Avenue General-Guisan 70, CH-1009,
 Pully, Elveția

(540)

TETRA PROMATO

(511)(510)

- 07 - mașini pentru utilizare industrială sau comercială de curățat, de scos coaja, de tăiat, de mărunțit, de tocat și/sau de ambalat legume sau fructe;
 omogenizatoare;
 11 - instalații de încălzit, de pasteurizat, de sterilizat, de produs aburi, de fiert, de refrigerare, de uscat și/sau de ventilație.

- (210) **006300**
 (220) 11.03.1997
 (730) **ÎNȚEPRINDEREA DE COLECTARE ȘI DESFACERE "VIITORUL NOSTRU", MD**
 Str. Uzinelor, nr. 11, MD-2036, Chișinău,
 Republica Moldova

(540)



(511)(510)

- 39 - organizarea călătoriilor;
 42 - aprovizionare cu produse alimentare.

- (210) **006327**
 (220) 21.03.1997
 (730) **ASOCIAȚIA DE PRODUCȚIE "AROMA", MD**
 Str. Toma Ciorbă, nr. 38, MD-2004,
 Chișinău, Republica Moldova

(540)

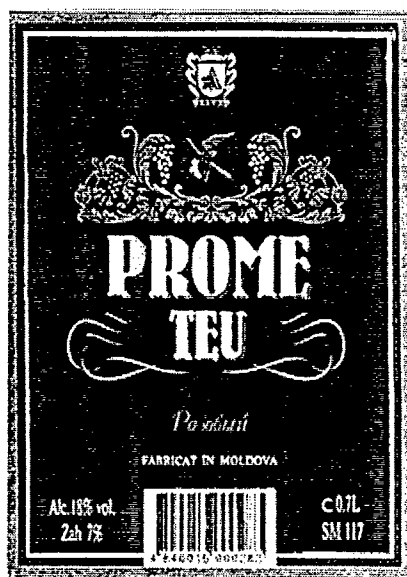

(511)(510)

- 33 - vin roz.

MĂRCI

- (210) 006332
(220) 26.02.1997
(730) SANOFI, FR
32/34 Rue Marbeuf, Paris 75008, Franța
(540)

DOLDONOS

- (511)(510)
05 - preparate și substanțe farmaceutice.

- (210) 006334
(220) 24.03.1997
(730) SOCIETATEA CU RĂSPUNDERE
LIMITATĂ DE TIP ÎNCHIS FIRMA
DE PRODUCERE ȘI COMERȚ
"FILTRUL", MD
Piața Victoriei, nr. 6, MD-3100, Bălți,
Republica Moldova

(540)

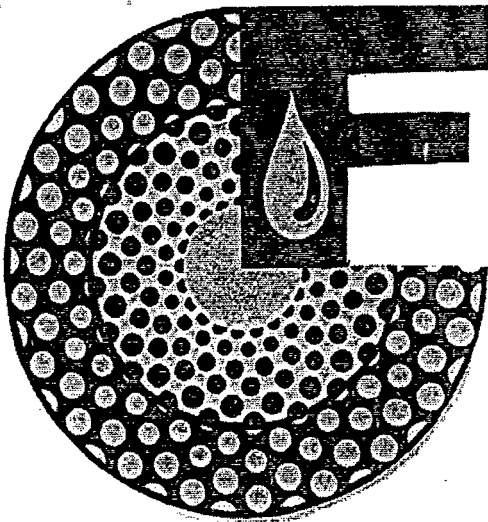

- (511)(510)
07 - filtre pentru purificarea aerului în
motor;
32 - ape minerale și gazoase și alte băuturi
nealcoolice.

- (210) 006335
(220) 18.03.1997
(730) ÎNTREPRINDEREA DIDACTICĂ
DE PRODUCȚIE A ASOCIAȚIEI
SURZILOR DIN MOLDOVA
"IDPA", MD

Str. A. Șciusev, nr. 1, MD-3110, Bălți,
Republica Moldova

(540)

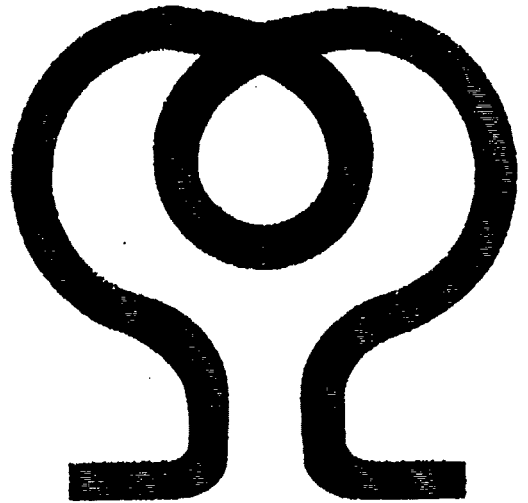

- (511)(510)
11 - aparat și utilaj de încălzire electrică,
inclusiv plonjoare electrice, încălzitoare
electrice de imersiune, ceainice elec-
trice.

- (210) 006339
(220) 21.03.1997
(730) FIRMA COMERCIALĂ DE PRO-
DUCȚIE "CONTESVIN" S.R.L., MD
Str. Vl. Korolenko, nr. 3, of. 32, MD-
2028, Chișinău, Republica Moldova

(540)

DE PASTE EASTER ПАСХАЛЬНЫЙ

- (511)(510)
33 - băuturi alcoolice (cu excepția berii).

- (210) 006340
(220) 20.03.1997
(730) "CALEON" S.R.L., MD
Str. Sarmizegetusa, nr. 24, MD-2032,
Chișinău, Republica Moldova

(540)



(511)(510)

- 04 - uleiuri și grăsimi industriale; lubrifianți; absorbanți, umectanți și lianți pentru pulberi; combustibili (inclusiv benzină pentru motoare) și materiale pentru iluminat; lumânări, fitiluri;
- 29 - carne, pește, păsări și vânat; concentrate din carne; fructe și legume conservate, uscate și fierte; jeleuri, dulciuri, compoturi; ouă, lapte și produse lactate; uleiuri și grăsimi comestibile;
- 33 - băuturi alcoolice (cu excepția berii);
- 35 - comerț cu ridicata și cu amănuntul;
- 36 - asigurări, afaceri financiare, afaceri monetare, afaceri imobiliare;
- 37 - reparație și deservirea tehnică a automobilelor;
- 39 - transport; ambalarea și depozitarea mărfurilor; organizarea călătoriilor;
- 42 - aprovizionare cu produse alimentare și băuturi; servicii juridice; servicii prestate de restaurante, cafenele, baruri.

(210) 006341

(220) 24.03.1997

(730) ÎNTREPRINDEREA MIXTĂ MOLDO-CIPRIOTĂ "EURO-ALCO" S.A., MD

Str. Bucuriei, nr. 20, MD-2004, Chișinău, Republica Moldova

(540)



(511)(510)

33 - băuturi alcoolice (cu excepția berii).

(210) 006343

(220) 25.03.1997

(730) FABRICA BIOCHIMICĂ DIN TIGHINA, MD

Str. Suvorov, nr. 201, MD-3200, Tighina, Republica Moldova

(540)



(511)(510)

33 - votcă.

- (210) 006344
 (220) 25.03.1997
 (730) FABRICA BIOCHIMICĂ DIN TI-
 GHINA, MD
 Str. Suvorov, nr. 201, MD-3200, Tighi-
 na, Republica Moldova
 (540)



- (511)(510)
 33 - votcă.

- (210) 006345
 (220) 25.03.1997
 (730) FABRICA BIOCHIMICĂ DIN TI-
 GHINA, MD
 Str. Suvorov, nr. 201, MD-3200, Ti-
 ghina, Republica Moldova
 (540)



- (511)(510)
 33 - votcă.

- (210) 006346
 (220) 26.03.1997
 (730) S.A. "FABRICA DE BERE DIN OR-
 HEI", MD
 Str. Dorobanți, nr. 26, MD-3505, Orhei,
 Republica Moldova
 (540)



- (591) Culori revendicate: alb, negru, roșu,
 auriu.
 (511)(510)
 32 - bere; ape minerale și gazoase și alte
 băuturi nealcoolice; băuturi și sucuri de
 fructe, siropuri și alte preparate pentru
 fabricarea băuturilor;
 33 - băuturi alcoolice (cu excepția berii).

- (210) 006347
 (220) 26.03.1997
 (730) S.A. "STRUGUR SOLARIS", MD
 MD-7330, Pleșeni, Cantemir, Republica
 Moldova
 (540)



(511)(510)
33 - băuturi alcoolice (cu excepția berii).

(210) 006348
(220) 26.03.1997
(730) S.A. "VINA COMRATA", MD
Str. Vinzavodscaia, nr. 1, MD-3800,
Comrat, Republica Moldova
(540)

В О Д О Л Е Й

V Ă R S Ă T O R U L

(511)(510)
33 - băuturi alcoolice (cu excepția berii).

(210) 006349
(220) 26.03.1997
(730) S.A. "VINA COMRATA", MD
Str. Vinzavodscaia, nr. 1, MD-3800,
Comrat, Republica Moldova
(540)

Ч Е Р Н Ы Й М О Н А Х

C Ă L U G Ă R N E G R U

(511)(510)
33 - băuturi alcoolice (cu excepția berii).

(210) 006351
(220) 27.03.1997
(730) FABRICA DE VINURI "TELE-
NEȘTI" S.A., MD
Str. Dacia, nr. 29, MD-5801, Teleneshi,
Republica Moldova

(540)



(511)(510)
33 - băuturi alcoolice.

(210) 006352
(220) 26.03.1997
(730) HENKEL KOMMANDITGESELLSC-
HAFT AUF AKTIEN, DE
67, Henkelstrasse, 40 191 Dusseldorf,
Germania
(540)

M Ă R C I



(591) Culori revendicate: roșu, galben, alb.
(511)(510)
03 - preparate de spălat și albit, preparate de
spălat vesela și de clătit albiturile,
preparate de curățat și abrazat, sub-
stanțe pentru curățare chimică.

- (210) 006353
 (220) 28.03.1997
 (730) SOCIETATEA CU RĂSPUNDERE
 LIMITATĂ "PARCHER", MD
 Str. Galatana, nr. 17, MD-3800, Comrat,
 Republica Moldova
 (540)

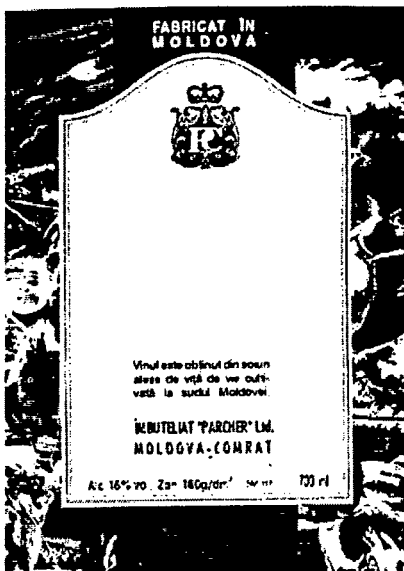

- (511)(510)
 33 - vinuri.

- (210) 006354
 (220) 26.03.1997
 (730) HENKEL KOMMANDITGESELLSCHAFT AUF AKTIEN, DE
 67, Henkelstrasse, 40 191 Dusseldorf,
 Germania
 (540)



- (591) Culori revendicate: roșu, galben, alb,
 albastru, cafeniu.
 (511)(510)
 03 - preparate de spălat și albit, preparate de
 spălat vesela și de clătit albiturile,
 preparate de curățat și abrazat, substanțe
 pentru curățare chimică.

- (210) 006355
 (220) 26.03.1997
 (730) THE PROCTER & GAMBLE COM-
 PANY, US
 One Procter & Gamble Plaza, Cincin-
 nati, Ohio, Statele Unite ale Americii
 (540)

ATTENDS

- (511)(510)
 03 - preparate pentru albit și alte substanțe
 pentru spălat; preparate pentru curățat,
 lustruit, degresat și abrazat; săpunuri;
 parfumerie, uleiuri eterice, produse
 cosmetice, loțiuni pentru păr; prafuri și
 paste de dinți și toate produsele incluse
 în clasa 03;
 05 - produse farmaceutice, veterinare și
 igienice, substanțe dietetice pentru uz
 medicinal, alimente pentru copii,
 plasturi, materiale pentru pansamente;
 materiale pentru plombarea dinților și
 pentru mulaje dentare; dezinfectante;
 substanțe pentru distrugerea animalelor
 dăunătoare, fungicide, erbicide și toate
 produsele incluse în clasa 05, inclusiv
 căptușeli de o singură folosință pentru
 scaunul closetului;
 09 - mănuși de protecție de o singură
 folosință în timpul spălării;
 10 - halate de o singură folosință, salopete de
 uz medical; halate pentru operații,
 salopete; scufițe pentru operații, măști
 și mănuși chirurgicale, mănuși de spălat
 de o singură folosință destinate pentru
 scopuri medicale;
 16 - halate de o singură folosință, salopete de
 hârtie și/sau celuloză, pânze și ștergare
 din hârtie și/sau celuloză, pachete
 pentru scopuri medicale din hârtie și/
 sau celuloză;
 21 - mănuși de spălat de o singură folosință
 destinate menajului.

(210) 006356
 (220) 28.03.1997
 (730) **CENTRUL NAȚIONAL ȘTIINȚIFI-
 CO-PRACTIC DE IGIENĂ ȘI EPIDE-
 MIOLOGIE, MD**
 Str. Gh. Asachi, nr. 67a, MD-2028,
 Chișinău, Republica Moldova

(540)

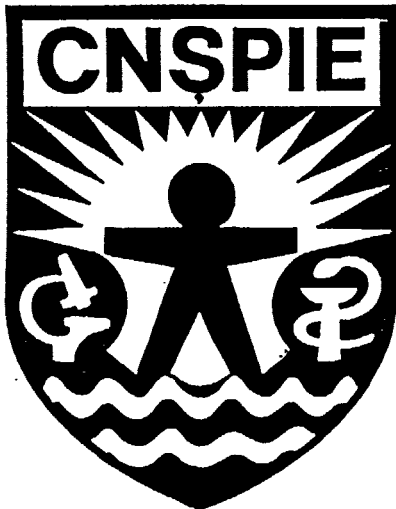

(511)(510)

- 05 - produse farmaceutice și igienice;
- 35 - publicitate, gestiunea afacerilor comerciale; administrare comercială, servicii de birou;
- 41 - educație, instruire, activitate culturală;
- 42 - îngrijire medicală, igienică; investigări și elaborări științifice și industriale; amenajarea magazinelor.

(210) 006361
 (220) 28.03.1997
 (310) 1996-9123
 (320) 08.10.1996
 (330) SE
 (730) **TETRA LAVAL HOLDINGS & FI-
 NANCE S.A., CH**
 Avenue General-Guisan 70, CH-1009,
 Pully, Elveția

(540)

TETRA PRISMA

(511)(510)

- 07 - mașini pentru ambalare și umplere;
- 16 - ambalaje și materiale de ambalare din hârtie sau din hârtie acoperită cu plastic.

(210) 006364
 (220) 31.03.1997
 (730) **SOCIETATEA PE ACȚIUNI "RE-
 NABS", MD**
 Str. Uzinelor, nr. 160, MD-2036, Chiși-
 nău, Republica Moldova

(540)

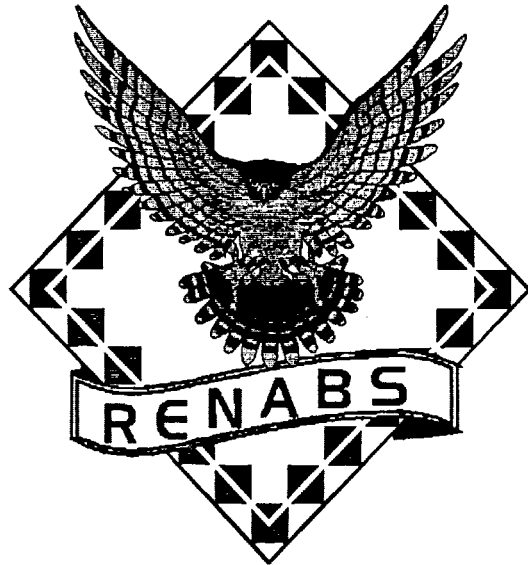

(511)(510)

- 20 - mobilă, oglinzi, rame;
- 29 - fructe și legume conservate, uscate și fierte; jeleurii, dulciuri, compoturi;
- 30 - făină și produse cerealiere, pâine; articole de patiserie și cofetărie; prafuri de copt;
- 31 - produse agricole, horticole, forestiere și grâne neincluse în alte clase; animale vii; fructe și legume proaspete; semințe, plante verzi și flori naturale; furaje pentru animale, malț;
- 33 - băuturi alcoolice (cu excepția berii);
- 35 - publicitate, gestiunea afacerilor comerciale; administrare comercială, servicii de birou;
- 36 - asigurări, afaceri financiare, afaceri monetare, afaceri imobiliare;
- 37 - construcție, reparație, servicii de instalare;
- 39 - transport; ambalarea mărfurilor; organizarea călătoriilor;
- 40 - prelucrare de materiale;
- 42 - aprovizionare cu produse alimentare și băuturi; cazare temporară, îngrijire medicală, igienică și cosmetică; servicii veterinare și agricole; servicii juridice; investigări și elaborări științifice și industriale; programare pentru computere.

MĂRCI

- (210) 006366
 (220) 31.03.1997
 (730) FIRMA ȘTIINȚIFICĂ DE PRODUCERE "PROZELIT", MD
 Str. Florilor, nr. 14, bloc 1, MD-2068,
 Chișinău, Republica Moldova
 (540)



Prozelit

- (511)(510)
 09 - aparate și instrumente științifice, navale, geodezice, electrice, fotografice, cinematografice, optice, de cântărit, de măsurat, de semnalizat, de control (verificare), de salvare și didactice; aparate pentru înregistrarea, transmiterea și reproducerea sunetelor sau imaginilor, purtători magnetici de date, discuri acustice; distribuitoare automate și mecanisme pentru aparatele cu plată prealabilă; case de bani înregistratoare, mașini de calcul, echipament pentru prelucrarea informației, computere;
 35 - servicii de birou, afaceri export-import, gestiunea afacerilor comerciale;
 37 - reparație, instalarea utilajului, servicii de instalare a echipamentului de birou;
 39 - ambalarea produselor;
 42 - investigări și elaborări științifice și industriale; utilizarea invențiilor brevetate; programare pentru computere și articole de birou.

- (210) 006422
 (220) 26.03.1997
 (730) SOCIETATEA PE ACȚIUNI "TRIFEȘTI", MD
 MD-3915, Bucuria, Cahul, Republica Moldova

(540)

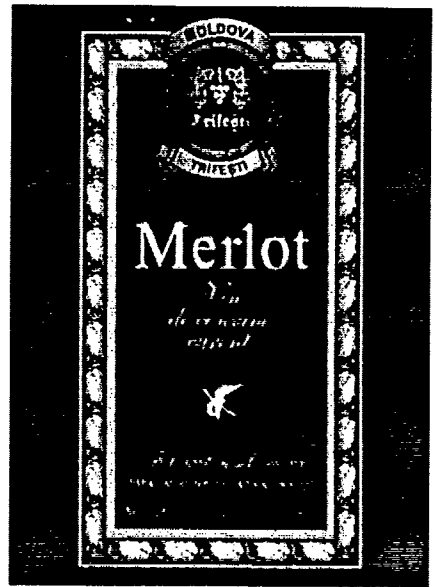

- (591) Culori revendicate: negru, roșu, auriu, alb.
 (511)(510)
 33 - vinuri.

- (210) 007171
 (220) 15.07.1997
 (730) FIRMA DE PRODUCERE ȘI COMERȚ "CORUND-ASTO", MD
 Str. Hristo Botev, nr. 25, MD-2043,
 Chișinău, Republica Moldova
 (540)

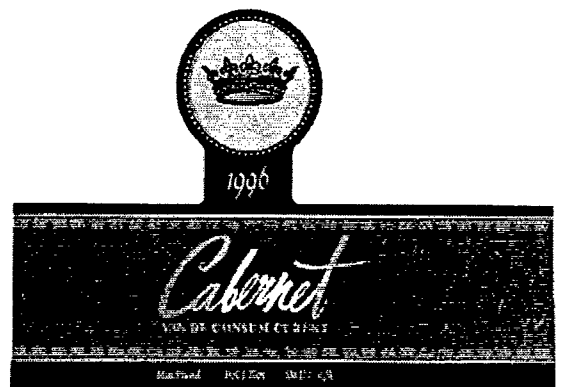

- (591) Culori revendicate: negru, marmură roșie, auriu, galben, gălbui.
 (511)(510)
 33 - vinuri.

(210) 007172
 (220) 18.07.1997
 (730) SOCIETATEA MIXTĂ PE ACȚIUNI
 DE TIP ÎNCHIS MOLDO-IRLAN-
 DEZĂ "GRAPE VALLEY", MD
 MD-7415, Borceag, Taraclia, Republica
 Moldova

(210) 007173
 (220) 18.07.1997
 (730) SOCIETATEA MIXTĂ PE ACȚIUNI
 DE TIP ÎNCHIS MOLDO-IRLAN-
 DEZĂ "GRAPE VALLEY", MD
 MD-7415, Borceag, Taraclia, Republica
 Moldova

(540)

(540)

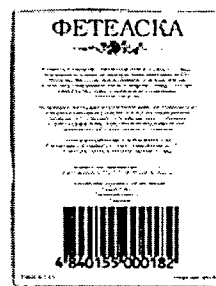
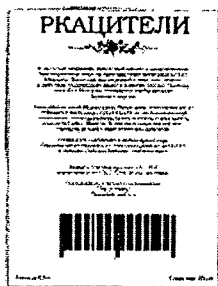

(591) Culori revendicate: negru, maro, maro-
 închis, maro-deschis, alb, auriu.

(591) Culori revendicate: negru, maro, alb,
 auriu.

(511)(510)

(511)(510)

33 - vinuri albe seci.

33 - vinuri.

Publicații noi la AGEPI

- ◆ Regulament de aplicare a Legii nr. 461/1995 privind brevetele de invenție
- ◆ Regulament de aplicare a Legii nr. 588/1995 privind mărcile și denumirile de origine a produselor
- ◆ Regulament de aplicare a Legii nr. 991/1996 privind protecția desenelor și modelelor industriale.
- ◆ Indicații metodice privind evaluarea proprietății industriale
- ◆ Convenții și organizații internaționale în domeniul proprietății industriale la care Republica Moldova este parte
- ◆ Taxe pentru servicii cu semnificație juridică în domeniul protecției obiectelor de proprietate industrială
- ◆ Recomandări în vederea elaborării și protecției mărcilor
- ◆ Drepturile asupra obiectelor de proprietate industrială și transmiterea lor
- ◆ Recomandări în vederea protecției invențiilor în Republica Moldova
- ◆ Ghid de completare a cererii de înregistrare a mărcii

Lista mărcilor înregistrate

Se publică următoarele date: numărul depozitului, data depozitului, numărul acordat mărcii, data acordării, numărul clasei de produse și/sau servicii, denumirea titularului, țara, numărul BOPI în care s-a publicat cererea de înregistrare

Nr. depozit	Data depozit	Nr. marcă acordat	Data acordării	Clase	TITULAR	Nr. BOPI
005233	01.03.1996	5156	22.10.1997	03	KASIM HADZOVIC, US	6/1997
005274	15.03.1996	5157	22.10.1997	33	SOCIETATEA TEHNICO - ȘTIINȚIFICĂ "OENOLAB", MD	3/1997
005303	02.02.1996	5158	22.10.1997	09, 11	DURACELL BATTERIES GMBH, DE	6/1997
005583	27.05.1996	5159	22.10.1997	36, 38	SPRINT COMMUNICATIONS COMPANY L.P., US	6/1997
005584	27.05.1996	5160	22.10.1997	36, 38	SPRINT COMMUNICATIONS COMPANY L.P., US	6/1997
005590	09.07.1996	5161	22.10.1997	33	PRIMALCO LTD., FI	6/1997
005653	26.07.1996	5162	22.10.1997	34	Carreras Cigarettes AG, CH	6/1997
005662	31.07.1996	5163	22.10.1997	34	Carreras Cigarettes AG, CH	6/1997
006283	10.03.1997	5164	23.10.1997	25	S.A. "Leder Inform", MD	6/1997
004973	30.10.1995	5165	28.10.1997	18, 25, 26	MOTOR TEKSTIL SANAYI VE TICARET ANONIM ŞİRKETI (also trading as MOTOR TEXTILE INDUSTRY AND COMMERCE INC.), TR	6/1997
005182	12.02.1996	5166	28.10.1997	28	MATTEL, INC., CORPORAȚIA STATULUI DELAWARE, US	6/1997
005302	26.02.1996	5167	28.10.1997	11, 16, 17, 18, 24, 25, 27, 28	SOCIETATEA PE ACȚIUNI "COMBINATUL DE PIEI ARTIFICIALE ȘI ARTICOLE TEHNICE DE CAUCIUC "PIELART", MD	5/1997
005310	21.02.1996	5168	28.10.1997	03, 05	RECKITT & COLMAN (OVERSEAS) LIMITED, GB	6/1997
005312	21.02.1996	5169	28.10.1997	03, 05	RECKITT & COLMAN (OVERSEAS) LIMITED, GB	6/1997
005502	30.05.1996	5170	28.10.1997	09, 42	SUN MICROSYSTEMS, INC., US	6/1997
005524	12.06.1996	5171	28.10.1997	34	BRITISH-AMERICAN TOBACCO COMPANY LIMITED, GB	6/1997
005541	07.06.1996	5172	28.10.1997	33, 35	Întreprinderea cu capital străin EUROPEAN DRINKS IMPORT EXPORT S.A., MD	6/1997
005582	25.06.1996	5173	28.10.1997	34	ARDATH TOBACCO COMPANY LIMITED, GB	6/1997
005600	20.06.1996	5174	28.10.1997	06, 20, 42	FIRMA COMERCIALĂ DE PRODUCȚIE "GEM" S.R.L., MD	6/1997
005602	10.07.1996	5175	28.10.1997	25	MOTOR TEKSTIL SANAYI VE TICARET ANONIM ŞİRKETI (also trading as MOTOR TEXTILE INDUSTRY AND COMMERCE INC.), TR	6/1997
005605	11.07.1996	5176	28.10.1997	12	Daewoo Motor Co., Ltd., KR	6/1997
005606	11.07.1996	5177	28.10.1997	12	Daewoo Motor Co., Ltd., KR	6/1997

005607	11.07.1996	5178	28.10.1997	12	Daewoo Motor Co., Ltd., KR	6/1997
005608	11.07.1996	5179	28.10.1997	12	Daewoo Motor Co., Ltd., KR	6/1997
005609	11.07.1996	5180	28.10.1997	12	Daewoo Motor Co., Ltd., KR	6/1997
005615	12.07.1996	5181	28.10.1997	41	Universitatea de Stat din Moldova, MD	6/1997
005624	18.07.1996	5182	28.10.1997	01, 05, 09, 10	Pharmacia & Upjohn S.A., LU	6/1997
005625	23.07.1996	5183	28.10.1997	08	WARNER-LAMBERT COMPANY, a Delaware Corporation, US	6/1997
005626	23.07.1996	5184	28.10.1997	08	WARNER-LAMBERT COMPANY, a Delaware Corporation, US	6/1997
005627	23.07.1996	5185	28.10.1997	08	WARNER-LAMBERT COMPANY, a Delaware Corporation, US	6/1997
005630	23.07.1996	5186	28.10.1997	08	WARNER-LAMBERT COMPANY, a Delaware Corporation, US	6/1997
005632	23.07.1996	5187	28.10.1997	08	WARNER-LAMBERT COMPANY, a Delaware Corporation, US	6/1997
005633	23.07.1996	5188	28.10.1997	08	WARNER-LAMBERT COMPANY, a Delaware Corporation, US	6/1997
005645	29.07.1996	5189	28.10.1997	32	Ocean Spray Cranberries, Inc, a corporation organized and existing under the laws of the State of Delaware, US	6/1997
005650	29.07.1996	5190	28.10.1997	32	Ocean Spray Cranberries, Inc, a corporation organized and existing under the laws of the State of Delaware, US	6/1997
005655	29.07.1996	5191	28.10.1997	38	Elsag Bailey Invest S.p.A., IT	6/1997
005678	03.07.1996	5192	28.10.1997	18	Zippo Manufacturing Company, US	6/1997
005682	08.08.1996	5193	28.10.1997	05, 10	LRC Products Limited, GB	6/1997
005683	08.08.1996	5194	28.10.1997	05	LRC Products Limited, GB	6/1997
005684	08.08.1996	5195	28.10.1997	10	LRC Products Limited, GB	6/1997
005685	08.08.1996	5196	28.10.1997	10	LRC Products Limited, GB	6/1997
005697	13.08.1996	5197	28.10.1997	05, 10	LRC Products Limited, GB	6/1997
005721	20.08.1996	5198	28.10.1997	34	SUNSET TOBACCO COMPANY OF VIRGINIA, INC., Corporația statului Delaware, US	6/1997
005936	21.11.1996	5199	28.10.1997	16, 35	Accioneroe obscestvo zacrâtogo tipa "Redacția gazetă "SOVERȘENNO SECRETNO", RU	6/1997
006253	25.02.1997	5200	28.10.1997	33	Societatea mixtă Moldo-Cehă-Americană "CEMA" S.A., MD	6/1997
004845	01.09.1995	5201	10.11.1997	32, 33	Societatea Mixtă Moldo-Cehă-Americană "CEMA" S.A., MD	7/1997
004846	05.09.1995	5202	10.11.1997	21, 35, 40	SOCIETATEA CU RĂSPUNDERE LIMITATĂ ÎNTREPRINDEREA PRODUCĂTOARE - DE COMERCIALIZARE "TRIPTIH", MD	7/1997
004996	27.10.1995	5203	10.11.1997	19	NORGIPS AS, NO	7/1997
004998	31.10.1995	5204	10.11.1997	22, 23	E.I. DU PONT DE NEMOURS AND COMPANY, US	7/1997
005276	18.03.1996	5205	10.11.1997	06, 35, 36, 42	FIRMA DE CERCETARE, PRODUCȚIE ȘI COMERȚ "VISBURG" S.R.L., MD	7/1997

005558	25.06.1996	5206	10.11.1997	33	Acționeroe obscestvo zacrătogo tipa "Prodresurs-SV", RU	7/1997
005599	09.07.1996	5207	10.11.1997	09, 14, 16, 18, 25, 28, 36, 37, 38, 41, 42	DEUTSCHE TELEKOM AG, DE	6/1997
005640	25.07.1996	5208	10.11.1997	16, 42	Întreprinderea mixtă moldo-israeliană "SANIN" S.R.L., MD	6/1997
005665	02.08.1996	5209	10.11.1997	03	The Gillette Company, a Delaware corporation, US	7/1997
005681	08.08.1996	5210	10.11.1997	29, 30, 31, 32, 33	SUNTREE B.V., NL	6/1997
005762	10.09.1996	5211	10.11.1997	32, 33	Bass Public Limited Company, GB	7/1997
005782	18.09.1996	5212	10.11.1997	09, 16	SEIKO EPSON KABUSHIKI KAISHA (ALSO TRADING AS SEIKO EPSON CORPORATION), JP	7/1997
005784	19.09.1996	5213	10.11.1997	33	Institutul Național al Viei și Vinului, MD	7/1997
005801	19.08.1996	5214	10.11.1997	25	McDONALD'S CORPORATION, US	7/1997
005802	19.08.1996	5215	10.11.1997	30	McDONALD'S CORPORATION, US	7/1997
005803	19.08.1996	5216	10.11.1997	30	McDonald's Corporation, US	7/1997
005805	19.08.1996	5217	10.11.1997	30	McDonald's Corporation, US	7/1997
005806	19.08.1996	5218	10.11.1997	30	McDonald's Corporation, US	7/1997
005808	19.08.1996	5219	10.11.1997	30	McDonald's Corporation, US	7/1997
005810	28.08.1996	5220	10.11.1997	35, 41, 42	McDonald's Corporation, US	7/1997
005811	28.08.1996	5221	10.11.1997	35, 41, 42	McDonald's Corporation, US	7/1997
005812	28.08.1996	5222	10.11.1997	30, 35, 41, 42	McDonald's Corporation, US	7/1997
005823	01.10.1996	5223	10.11.1997	03, 05, 08, 16, 25	VIOLEX-BIC S.A., GR	7/1997
005831	11.10.1996	5224	10.11.1997	25	Întreprinderea didactică și de producție a încălțăminteii "BUJOR" a Asociației surzilor din Moldova, MD	7/1997
005844	16.10.1996	5225	10.11.1997	34	PHILIP MORRIS PRODUCTS INC., US	7/1997
005846	17.10.1996	5226	10.11.1997	35, 36	Banca pe Acțiuni "UNIVERSAL-BANK", MD	7/1997
006450	16.04.1997	5227	10.11.1997	11, 37, 42	MOȘCOVICI MIHAIL, MD	7/1997
006461	18.04.1997	5228	10.11.1997	17, 37	ÎNTEPRINDEREA DE PRODUCȚIE ȘI COMERT "IGNIS", MD	7/1997
005169	02.02.1996	5229	13.11.1997	21	ORAL-B LABORATORIES, A DIVISION OF GILLETTE CANADA INC., CA	6/1997
005512	27.05.1996	5230	13.11.1997	05, 20, 29, 30, 32	COMPAGNIE GERVAIS DANONE, FR	6/1997
005642	25.07.1996	5231	14.11.1997	16, 35, 41, 42	Asociația Națională de Identificare Automată "EAN MOLDOVA", MD	7/1997

Lista mărcilor reînnoite

Se publică următoarele date: nr. mărcii, data expirării termenului de reînnoire, numărul clasei de produse și/sau servicii, denumirea și adresa titularului, codul țării conform ST.3 OMPI, numerele BOPI în care s-au publicat cererea de înregistrare a mărcii și marca înregistrată

(116) Nr. mărcii reînnoite	(186) Data expirării reînnoirii	(511) Clase	(730) Titular și adresa, codul țării conform ST. 3 OMPI	(442) Nr. BOPI	(450) Nr. BOPI
R204	03.11.2007	05	SYNTHELABO, FR 22 avenue Galilee, 92350 LE PLESSIS ROBINSON, Franța	-	7-8/1994
R268	20.05.2008	05	SYNTHELABO, FR 22 avenue Galilee, 92350 LE PLESSIS ROBINSON, Franța	-	7-8/1994
R374	06.03.2008	34	PHILIP MORRIS PRODUCTS INC., Corporația statului Virginia, US 3601 Commerce Road Richmond, Virginia 23234, Statele Unite ale Americii	-	7-8/ 1994

MĂRCI

În atenția persoanelor interesate

Republica Moldova este membră a Aranjamentului de la Madrid privind înregistrarea internațională a mărcilor din 25 decembrie 1991. Conform prevederilor Aranjamentului nominalizat, dreptul de a dispune de titlul de protecție a mărcii aparține persoanelor fizice sau juridice.

Marca este un semn ce permite deosebirea produselor și serviciilor unei persoane fizice sau juridice de produsele și, respectiv, serviciile similare ale altor persoane fizice sau juridice.

În domeniul protecției mărcilor în Republica Moldova sunt în vigoare:

- Legea nr. 588/1995 privind mărcile și denumirile de origine a produselor;
- Regulamentul de aplicare a Legii nr. 588/1995 privind mărcile și denumirile de origine a produselor (partea referitoare la mărci).

În calitate de marcă pot fi înregistrate următoarele semne:

- verbale, constituite din litere, cifre, cuvinte, prenume și nume;
- figurative (plane sau tridimensionale);
- combinate, alcătuite din elemente verbale și figurative.

Marca poate fi înregistrată fiind executată atât în alb-negru, cât și în culori.

IV.Design industrial

Desene și modele industriale înregistrate



CODURILE INID PENTRU IDENTIFICAREA DATELOR BIBLIOGRAFICE REFERITOARE LA DESENE ȘI MODELE INDUSTRIALE

LIST OF INID CODES CONCERNING BIBLIOGRAPHIC DATA RELATING TO INDUSTRIAL DESIGNS

(11) Numărul certificatului	(11) Number of the registration
(15) Data de înregistrare	(15) Date of the registration
(18) Data prevăzută de expirare a termenului de valabilitate a înregistrării	(18) Expected expiration date of the registration
(21) Numărul depozitului	(21) Number of the application
(22) Data depozitului	(22) Date of filing of the application
(23) Data priorității de expoziție	(23) Exhibition priority data
(28) Numărul de desene / modele	(28) Number of industrial designs
(31) Numărul depozitului prioritar	(31) Number assigned to the priority application
(32) Data depozitului prioritar	(32) Date of filing of the priority application
(33) Țara depozitului prioritar	(33) The country of the priority application
(43) Data de publicare a cererii neexaminată	(43) Date of publication of the industrial design before examination
(44) Data publicării după examinare	(44) Date of publication of the industrial design after examination
(51) Clasificarea internațională	(51) International Classification for Industrial Designs
(54) Denumirea produsului	(54) Designation of article(s) or product(s)
(55) Reproducerea desenului/modelului industrial	(55) Reproduction of the industrial design
(57) Culorile revendicate	(57) Indication of colors
(71) Numele și adresa solicitantului	(71) Name(s) and address(es) of the applicant(s)
(72) Numele autorului	(72) Name(s) of the creator(s)
(73) Numele sau denumirea și adresa titularului	(73) Name(s) and address(es) of the owner(s)
(74) Numele mandatarului autorizat	(74) Name(s) of the representative(s)
(80) Datele de depozit internațional, conform Aranjamentului de la Haga	(80) Identification of certain data related to the international deposit of industrial designs under the Hague Agreement

Depozitele internaționale înregistrate conform Aranjamentului de la Haga, la care Republica Moldova este parte din 14 martie 1994, se publică în limbile franceză și engleză în Buletinul Internațional de Desene și Modele ("Bulletin des dessins et modèles internationaux/International Designs Bulletin"). Buletinul include atât datele bibliografice, cât și reproducerile desenelor/modelelor și este expus în biblioteca AGEPI, accesibil publicului.

- (11) 98
- (51) 9-01
- (21) 0109
- (22) 02.06.1997
- (18) 02.06.2002
- (28) 1
- (71)(73) Filiala Firmei Bulgare "ИНФАР ООД" în Moldova, BG
Bd. Dacia, nr. 25, ap. 61,
MD-2060, Chişinău, Republica Moldova
- (72) CAPANJI Irina
- (54) Sticlă
- (55)

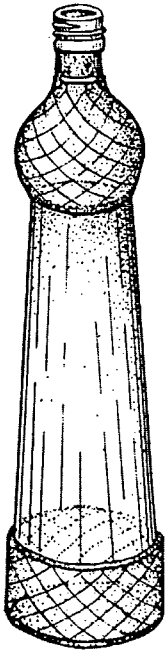

- (11) 99
- (51) 9-01
- (21) 0139
- (22) 20.08.1997
- (18) 20.08.2002
- (28) 1
- (71)(73) Întreprinderea Mixtă Moldo-Sin-
gaporeză "CRICOVA-ACOREX" S.R.L.,
MD
Str. P. Ungureanu, nr. 1, MD-2084,
Cricova, Republica Moldova
- (72) SILENCO Alexandru, MD
- (54) Sticlă
- (55)

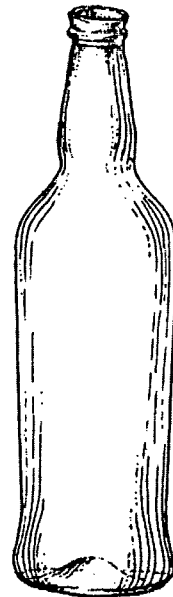

DESIGN

- (11) 100
- (51) 9-01
- (21) 0142
- (22) 20.08.1997
- (18) 20.08.2002
- (28) 1
- (71)(73) Întreprinderea Mixtă Moldo-Sin-
gaporeză "CRICOVA-ACOREX" S.R.L.,
MD
Str. P. Ungureanu, nr. 1, MD-2084,
Cricova, Republica Moldova
- (72) SILENCO Alexandru, MD
- (54) Sticlă

(55)

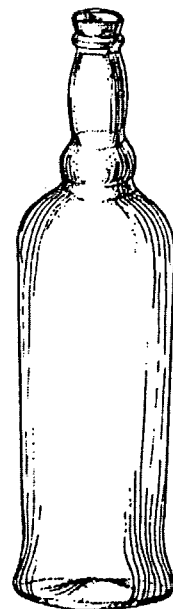

VI. Modificări intervenite în statutul
juridic al cererilor sau titlurilor de
protecție ale obiectelor de proprietate
industrială

Lista modificărilor

Se publică următoarele date: numărul de ordine, categoria obiectului de proprietate industrială, numărul depozitului, numărul certificatului/brevetului, numărul BOPI, datele inițiale, datele modificate

Nr. d/o	OPI	Nr. depozit	Nr. certificat/brevet	Nr. BOPI	Date inițiale	Date modificate
1	Brevete de invenție	93-0056 94-0021 94-0022 94-0023 94-0035 94-0036 94-0042 94-0043 94-0059 94-0060 94-0061 94-0062 94-0064 94-0103 94-0117 94-0122 94-0195 94-0208 94-0225 94-0282	5 27 29 26 706 58 64 38 16 12 13 18 39 324 277 371 255 501 206 707	2-3/1994 6/1994 6/1994 6/1994 4/1997 7-8/1994 9/1994 7-8/1994 4-5/1994 4-5/1994 4-5/1994 4-5/1994 7-8/1994 11/1995 9/1995 1/1996 8/1995 3/1996 5/1995 4/1997	(71)(73) CIBA-GEIGY AG, CH Klybeckstrasse 141, 4002 Basle, Elveția	(71)(73) NOVARTIS AG, CH Schwarzwaldallee 215, 4058 Basel, Elveția
2	Marcă	000555	268	7-8/1994	(73) SOCIETE D'ETUDES SCIENTIFIQUES ET INDUSTRIELLES DE L'ILE-DE-FRANCE, PARIS, FR (77) 46 boulevard de Latour-Maubourg, 75340 Paris Cedex 07, Franța	(730) SYNTHELABO, FR 22 avenue Galilee, 92350 LE PLESSIS ROBINSON, FRANȚA
3	Marcă	000557	204	7-8/1994	(73) Societe D'Etudes Scientifiques Et Industrielles De L'Ile-De-France, Paris, FR (77) 46 boulevard de Latour-Maubourg, 75340 Paris Cedex 07, Franța	(730) SYNTHELABO, FR 22 avenue Galilee, 92350 LE PLESSIS ROBINSON, FRANȚA
4	Mărci	000648 000731 000732 000735	104 150 147 144	7-8/1994 7-8/1994 7-8/1994 7-8/1994	(73) KABUSHIKI KAISHA HATTORI SEIKO (ALSO TRADING AS SEIKO CORPORATION), TOKYO, JP (77) 5-11 Ginza 4-chome, Chuo-ku, Tokyo, Japonia	(730) SEIKO KABUSHIKI KAISHA (activează în domeniul comerțului sub denumirea SEIKO CORPORATION), JP 5-11, Ginza, 4-Chome, Chuo-ku, Tokyo, Japonia

5	Marcă	000649	103	7-8/1994	(73) Kabushiki Kaisha Hattori Seiko (also trading as Seiko Corporation), Tokyo, JP (77) 5-11 Ginza 4-chome, Chuo-ku, Tokyo, Japonia	(730) SEIKO KABUSHIKI KAISHA (activează în domeniul comerțului sub denumirea SEIKO CORPORATION), JP 5-11, Ginza, 4-Chome, Chuo-ku, Tokyo, Japonia
6	Mărci	000727 000728	140 141	6/1994 6/1994	(73) KABUSHIKI KAISHA HATTORI SEIKO (also trading as Seiko Corporation), Tokyo, JP (77) 5-11 Ginza 4-chome, Chuo-ku, Tokyo (Japonia)	(730) SEIKO KABUSHIKI KAISHA (activează în domeniul comerțului sub denumirea SEIKO CORPORATION), JP 5-11, Ginza, 4-Chome, Chuo-ku, Tokyo, Japonia
7	Marcă	000730	148	7-8/1994	(73) KABUSHIKI KAISHA HATTORI SEIKO (activează în domeniul comerțului sub denumirea SEIKO CORPORATION), TOKYO, JP (77) 5-11 Ginza-4-chome, Chuo-ku, Tokyo, Japonia	(730) SEIKO KABUSHIKI KAISHA (activează în domeniul comerțului sub denumirea SEIKO CORPORATION), JP 5-11, Ginza, 4-Chome, Chuo-ku, Tokyo, Japonia
8	Marcă	001160	2304	6/1995	(73) MONROE AUTO EQUIPMENT COMPANY, CORPORAȚIA STATULUI DELAWARE, US INTERNATIONAL DRIVE, MONROE MICHIGAN, STATELE UNITE ALE AMERICII	(730) TENNECO AUTOMOTIVE INC., US 111 PFINGSTEN ROAD, DEERFIELD, ILLINOIS 60015, STATELE UNITE ALE AMERICII
9	Marcă	001161	3643	11/1995	(73) MONROE AUTO EQUIPMENT COMPANY, Corporația Statului Delaware, US INTERNATIONAL DRIVE, MONROE MICHIGAN, STATELE UNITE ALE AMERICII	(730) TENNECO AUTOMOTIVE INC., US 111 PFINGSTEN ROAD, DEERFIELD, ILLINOIS 60015, STATELE UNITE ALE AMERICII
10	Marcă	002212	3866	4/1995	(73) EBTECH CORPORATION, US	(730) OASIS CORPORATION, US
11	Mărci	003634 003635	3913 3914	3/1996 3/1996	(73) SFMT, INC., US	(730) GLOBAL TELESYSTEMS GROUP, INC., US

12	Marcă	003673	2660	1/1996	(73) THE UPJOHN COMPANY, CORPORAȚIA STATULUI DELAWARE, US	(730) PHARMACIA & UPJOHN COMPANY, CORPORAȚIA STATULUI DELAWARE, US
13	Marcă	003824	4128	4/1996	(73) MONROE AUTO EQUIPMENT COMPANY, US INTERNATIONAL DRIVE, MONROE MICHIGAN, STATELE UNITE ALE AMERICII	(730) TENNECO AUTOMOTIVE INC., US 111 PFINGSTEN ROAD, DEERFIELD, ILLINOIS 60015, STATELE UNITE ALE AMERICII
14	Marcă	004393	4451	7/1996	(73) GREAT WALL (IMPORTERS & EXPORTERS) PTE LTD., SG 61 Club Street, Singapore 0106, Singapore	(730) COMO INTERNATIONAL CORPORATION PTE LTD., SG No. 8, Pandan Crescent, # 05-03 UE Tech Park, Singapore 128464, Singapore
15	Cerere/ marcă	005182	-	6/1997	(511)(510) 28 - jocuri, jucării; podoabe pentru pomul de iarnă	(511)(510) 28 - jocuri, jucării; articole de gimnastică și de sport neincluse în alte clase; podoabe pentru pomul de iarnă
16	Marcă	005374	5054	5/1997	(73) S.R.L. "TIRAS", MD Str. Prieteniei, nr. 40, MD-7106, or. Otaci, r-nul Ocnîța, Republica Moldova	(730) Societate cu răspundere limitată - Firma comercială și de producere "GAMA INTERNATIONAL", MD Str. Prieteniei, nr. 163, MD-7106, or. Otaci, r-nul Ocnîța, Republica Moldova
17	Cerere/ marcă	005663	-	7/1997	(511)(510) 05 - produse farmaceutice, veterinare și igienice, substanțe dietetice pentru uz medicinal, alimente pentru copii, plasturi, materiale pentru pansamente; materiale pentru plombarea dinților și pentru mulaje dentare; dezinfectante; substanțe pentru distrugerea animalelor dăunătoare, fungicide, erbicide.	(511)(510) 05 - produse farmaceutice, veterinare și igienice, substanțe dietetice pentru uz medicinal, alimente pentru copii, plasturi, materiale pentru pansamente; dezinfectante; substanțe pentru distrugerea dăunătorilor, fungicide, erbicide.

18	Cereri/ mărci	005928 005929	-	9/1997 10/1997	(730) MERCEDES-BENZ AKTIENGESELLSCHAFT, DE D-70322, Stuttgart, Germania	(730) DAIMLER-BENZ AKTIENGESELLSCHAFT, DE Epplestrasse 225, D-70546, Stuttgart, Germania
19	Cerere/ marcă	005930	-	8/1997	(730) Mercedes-Benz Aktiengesellschaft, DE D-70322, Stuttgart, Germania	(730) DAIMLER-BENZ AKTIENGESELLSCHAFT, DE Epplestrasse 225, D-70546, Stuttgart, Germania

20. La marca înregistrată nr. 2224,
nr. depozit 003105, publicată în BOPI
nr. 11/1995 reproducerea:

se va substitui cu:

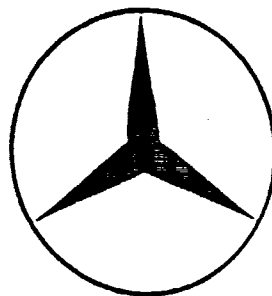
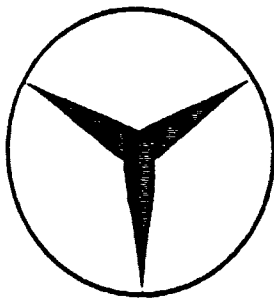

21. La cererea de înregistrare a mărcii
nr. 005902 publicată în BOPI nr. 8/1997
reproducerea:

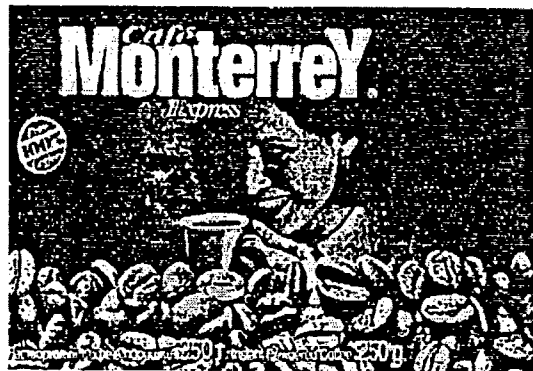

se va substitui cu:

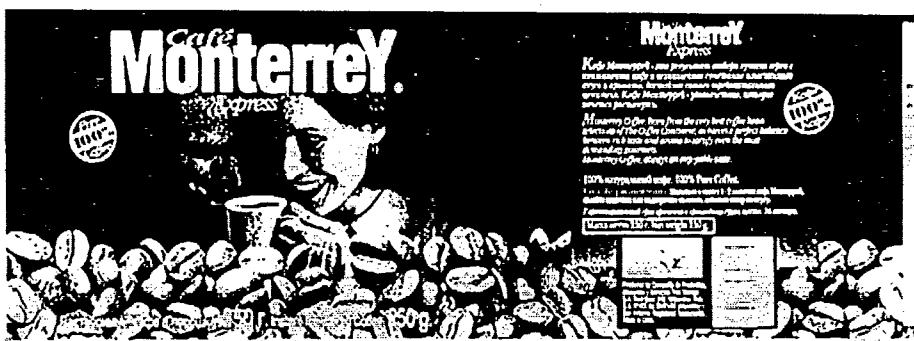

Lista eratelor

Se publică următoarele date: numărul de ordine, categoria obiectului de proprietate industrială, numărul depozitului, numărul certificatului/brevetului, numărul BOPI, datele care s-au publicat, datele corectate

Nr. d/o	OPI	Nr. depozit	Nr. certificat/brevet	Nr. BOPI	Publicat	Se va citi
1	Brevet de invenție	94-0298	809	8/1997	(73) STORES Richard	(73) STORER Richard
2	Marcă	000139	25	2-3/1994	(30)* 609	(30)* 649
3	Marcă	000184	809	7-8/1994	ETHYL CORPORATION 330 South Forth Street, Richmond, Virginia, 23219 and 451 Florida Street Baton Rouge, Louisiana 70801, (SUA)	ETHYL CORPORATION, US 330 South Fourth Street, Richmond, Virginia, Statele Unite ale Americii
4	Marcă	001116	613	11/1994	(51)(57) 9 - instrumente și aparate pentru lucrările științifice, maritime, geodezice, electrice, fotografice, cinematografice, optice pentru cântărire, măsurare, semnalizare, control (verificare), salvare și instruire; aparatură pentru înregistrare, transmisie, reproducere a sunetului sau imaginii; purtători magnetici de informație, discuri de înregistrare a sunetului, aparate automate, comerciale și mecanisme pentru aparate cu plată prealabilă, aparate de casă, mașini de calcul, echipament pentru prelucrarea informației, aparate extinctoare; 16 - hârtie, carton și articole fabricate din ele, ce nu țin de alte clase, produse tipografice, material de legătorie,	(511)(510) 09 - aparate și instrumente științifice, navale, geodezice, electrice, fotografice, cinematografice, optice, de cântărit, de măsurat, de semnalizat, de control (verificare), de salvare și didactice; aparate pentru înregistrarea, transmiterea și reproducerea sunetelor sau imaginilor, purtători magnetici de date, discuri acustice; automate de comerț și mecanisme pentru aparatele cu plată prealabilă; aparate de încasat, mașini de calcul, echipament pentru prelucrarea informației; computere, aparate extinctoare; 16 - hârtie, carton și articole din aceste materiale, necuprinse în alte clase; produse imprimate; articole de legătorie; fotografii; papetărie, materiale adezive (pentru

					fotografie, produse de papetărie, substanțe adezive de cancelarie și uzuale, articole de pictură, pensule, mașini de tipărit și articole de birou (excluzând mobila), conținutul unei discipline școlare și material (didactic) intuitiv (excluzând aparatura), material de masă plastică pentru împachetare (necuprinse în alte clase), cărți de joc, caractere tipografice, clișee tipografice.	papetărie sau menaj), materiale pentru artiști plastici; pensule; mașini de scris și articole de birou (cu excepția mobilei); materiale didactice și intuitive (cu excepția aparatelor); materiale plastice pentru ambalaj (necuprinse în alte clase); cărți de joc; caractere tipografice; clișee tipografice.
5	Marcă	001117	652	12/1994	(51)(57) 1 - toate mărfurile incluse în clasa 1, excluzând hidrazina sau lianți ai hidrazinei, folosite pentru prelucrarea apei sau a unor mărfuri hidrazine asemănătoare; 3 - preparate pentru curățare, lustruire, preparate pentru spălat și elemente abrazive; 9 - mașini pentru copiere, proiecții, aparate și instrumente, incluse în clasa 9, pentru reproducerea imaginii, mașini pentru înregistrarea imaginii prin metode electrostatice, aparate fotografice și optice, piese și accesoriile acestor mărfuri; 16 - hârtie și articole din hârtie, carton și articole din carton, lucrări tipărite, ziare și presa periodică, inventar școlăresc (excluzând aparatele), articole de birou (excluzând mobila), panglică de	(511)(510) 01 - toate produsele, incluse în clasa 01, cu excepția hidrazinei sau derivați ai hidrazinei, folosite pentru prelucrarea apei, sau a unor produse similare hidrazinei; 03 - preparate pentru curățare, lustruire, detergenți și substanțe abrazive; 09 - mașini de copiat, incluse în clasa 09, proiectoare, aparate și instrumente incluse în clasa 09, pentru generarea imaginilor, mașini pentru înscrierea imaginilor în mod electrostatic, aparate fotografice și optice, părți componente și accesorii pentru toate aceste produse. 16 - hârtie și articole din hârtie, carton și articole din carton, produse tipărite, ziare și publicații periodice, inventar pentru instruire (cu excepția aparatelor), articole de birou (cu excepția mobilei), bandă de hârtie pentru

				<p>hârtie pentru înregistrarea informației, fișe de inventar de cartotecă și de formulare, caractere tipografice și clișee, litografie și pelicule litografice, cărți, fotografii, mărfuri de cancelarie, substanțe cleioase pentru produse poligrafice, materiale pentru pictori (excluzând vopseaua și lacul), pensule pentru pictură, panglică de tipărit, formulare, complete de hârtie de ceară, pernuțe ce se udă, bibliorafturi, tave pentru documente, suporturi pentru documente (care nu sunt considerate în calitate de mobilă), mașini pentru tipărirea adreselor și a listelor și piesele acestor mașini, incluse în clasa 16; lăzi pentru fișe, indicatori pentru sistemele de cartotecă, instalații pentru completarea formelor, mașini pentru înregistrarea formelor, panglici pentru mașinile de tipărit, numerația (de cancelarie) formulare, panglici de formulare, suporturi pentru formulare și panglici, dulapuri cu sertare ce se scot pentru păstrarea documentelor, destinate pentru birouri și care nu sunt considerate mobilă, cerneală și creioane, transportoare electrice, considerate mărfuri de cancelarie, pentru transmiterea documentelor în aparatul de copiere și întoarcere, aparate litografice, mașini</p>	<p>înscriserea informației, cartele pentru cartotecă și de evidență și formulare, caractere și clișee, litografii și plăci litografice, cărți, fotografii, articole de papetărie, substanțe adezive pentru articole de papetărie, materiale pentru pictori (cu excepția vopselelor și lacului), pensule pentru desenare, bandă pentru imprimare, cartele, seturi de hârtie cerată, pernuțe sugative, dosare cu șină, platouri pentru documente, suporturi pentru documente (care nu reprezintă mobilă), mașini pentru tipărit adrese și liste și părți componente ale unor așa mașini, incluse în clasa 16; plăci pentru adrese pentru așa mașini, lădițe pentru cartele, indicatori pentru sistemele de cartele, dispozitive pentru îndeplinirea formelor, mașini pentru scrierea formelor, benzi pentru mașini de scris, numeratoare (de papetărie), cartele de cartotecă, benzi de cartotecă, suporturi pentru cartele și benzi de cartotecă, dulapuri cu sertare și pentru păstrarea documentelor, destinate birourilor și care nu sunt mobilă, cerneală și creioane, conduse cu electricitate (de birou), transportoare, care reprezintă articole de papetărie, pentru mișcarea documentelor în și din aparatul de copiat, aparate litografice, mașini pentru</p>
--	--	--	--	--	--

					pentru notarea datelor și numerelor, duplicatoare și discuri pentru ele, mașini pentru așezarea în ordine și coaserea hârtiei, inclusiv tot ce se întrebunțează în birouri.	punerea datelor și marcărilor, duplicatoare și plăci pentru ele, mașini pentru aranjarea hârtiei, mașini pentru aranjarea și coaserea hârtiei - totul pentru utilizare în birouri.
6	Marcă	001118	653	12/1994	(51)(57) 16 - ... hârtie pentru scris, panglică (bandă);	(511)(510) 16 - ... hârtie, panglică (bandă);
7	Marcă	003769	2752	1/1996	(100)* 97809, SU (730) THE HOUSE OF BLEND AB, SE 118 84 STOKHOLM, SUEEDIA	(100)* 87809, SU (730) THE HOUSE OF BLEND AB, SE 118 84 Stockholm, Suedia
8	Cerere/ marcă	005437	-	8/1997	(220) 07.05.1997	(220) 07.05.1996
9	Cerere/ marcă	005693	-	9/1997	(511)(510) 33 - vinuri.	(511)(510) 33 - vin roșu de desert.
10	Cerere/ marcă	005739	-	8/1997	(220) 06.08.1996	(220) 03.09.1996
11	Cerere/ marcă	005973	-	10/1997	(730) FIRMA "ATLANT", MD Str. P. Movilă, nr. 2, MD-2004, Chișinău, Republica Moldova	(730) COOPERATIVA "ATLANT", MD Str. P. Movilă, nr. 2, MD-2004, Chișinău, Republica Moldova

12. Datele privind brevetul de invenție nr. 802, publicate în BOPI nr. 8/1997, se vor citi în următoarea redacție:

(21) 96-0031

(51) B 04 C 5/00, 5/06

(22) 19.02.1996

(54) **Ciclone**

(57) Invenția se referă la tehnica purificării gazelor, în special la cicloanele pentru purificarea gazelor de particule solide și poate fi folosită în energetică, industria minieră și în alte ramuri ale industriei. Ciclonele conține un corp 1 cu bază conică și capac 2, un niplu de admisiune 4, o cameră de distribuție 3 unită cu niplul de admisiune 4 și fixată coaxial pe capacul 2, un niplu de evacuare 5 amplasat coaxial cu camera de distribuție 3 în partea superioară a corpului 1, formând cu corpul 1 o cavitate circulară 6, în care este situat un disc 7 cu palete concave 8, acesta fiind fixat pe niplul de evacuare 5. Camera de distribuție 3 este formată din niplu de evacuare 5, capac 2 și disc 7 cu

palete concave 8. În cavitatea circulară 6 la partea de jos a discului este fixat un carenaj conic 9 cu palete de ghidare 10, care sunt orientate în aceeași direcție ca și paletele concave 8, iar diametrul circumferinței circumscrise paletelor de ghidare 10 este mai mic sau egal cu diametrul discului 7.

Rezultatul tehnic constă în excluderea uzurii abrazive a elementelor ciclonei și evacuării repetate a fracțiunii fin dispersate de particule solide.

Revendicări: 2

Figuri: 3

*
* *

(54) **Cyclone**

(57) The invention refers to the gas purification, particularly to the cyclones for gas purification and may be used in the power engineering, mining industry and other branches.

The cyclone contains the body 1 with

cone-formed basis and cover 2, inlet pipe 4, distribution chamber 3, connected to the inlet pipe 4, installed aligned on the body cover 2, the outlet pipe 5, aligned with the distribution chamber 3 in the top of the body 1 and forming a circular cavity 6 with the body 1, in which the disc 7 with concave blades 8 are situated, moreover, the disc 7 is installed at the pipe 5. The distribution chamber 3 is formed by the pipe 5, cover 2 and disc 7 with concave blades 8. In the circular cavity 6 the cone fairing 9 with guide blades 10 is fixed to the lower part of the disc 7, which are orientated to the part of the concave blades 8 and the diameter of the guide blades 10 circumscribed circle is letter or the same of the disc diameter 7.

The technical result consists in the exclusion of the abrasive wear of the cyclone elements and removal of the fine dispersed fraction of hard particules.

Claims: 2
Fig.: 3

(54) Циклон

(57) Изобретение относится к технике очистки газов, в частности к циклонам для очистки газов от твердых частиц и может быть использовано в энергетике, горнорудной промышленности и других отраслях.

Циклон содержит корпус 1 с коническим основанием и крышкой 2, патрубок входа 4, камеру распределения 3, соединенную с патрубком входа 4 и установленную соосно на крышке 2 корпуса, патрубок отвода 5, расположенный соосно с камерой распределения 3 в верхней части корпуса 1 и образующий с корпусом 1 кольцевую полость 6, в которой расположен диск 7 с вогнутыми лопатками 8, причем диск 7 установлен на патрубке отвода 5. Камера распределения 3 образована патрубком отвода 5, крышкой 2 и диском 7 с вогнутыми лопатками 8. В кольцевой полости нижней части диска прикреплен конический обтекатель 9 с направляющими лопатками 10, которые ориен-

тированы в ту же сторону, что и вогнутые лопатки 8, а диаметр описанной окружности направляющих лопаток 10 меньше или равен диаметру диска 7.

Технический результат заключается в исключении абразивного износа элементов циклона и вторичного выноса мелкодисперсной фракции твердых частиц.

П. формулы: 2
Фиг.: 3

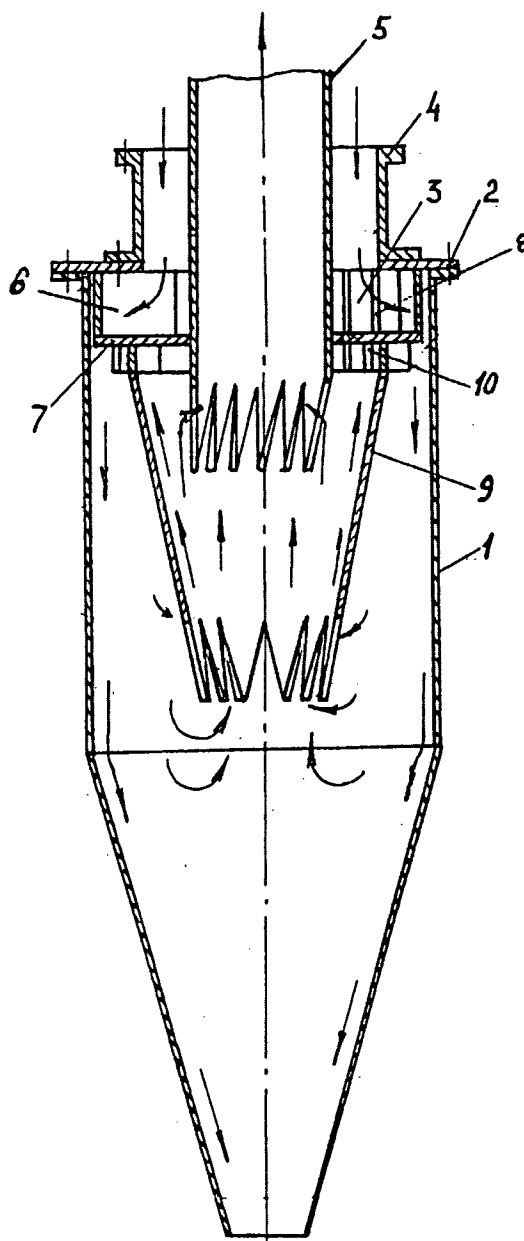

VIII. Materiale
de informare și documentare din
domeniul proprietății industriale

Acte normative în vigoare privind protecția proprietății industriale în Republica Moldova

1. Decretul Președintelui Republicii Moldova cu privire la instituirea Agenției de Stat pentru Protecția Proprietății Industriale nr. 120 din 25 mai 1992.
2. Hotărârea Guvernului Republicii Moldova cu privire la protecția proprietății industriale în Republica Moldova nr. 456 din 26 iulie 1993.
3. Hotărârea Guvernului Republicii Moldova privind aprobarea Regulamentului provizoriu cu privire la mandatarii autorizați ai Republicii Moldova nr. 313 din 1 iunie 1993.
4. Hotărârea Guvernului Republicii Moldova cu privire la Statutul Agenției de Stat pentru Protecția Proprietății Industriale a Republicii Moldova nr. 743 din 31 decembrie 1996.
5. Hotărârea Guvernului Republicii Moldova cu privire la taxele pentru servicii cu semnificație juridică în domeniul protecției obiectelor proprietății industriale nr. 774 din 13 august 1997.
6. Legea privind brevetele de invenție nr. 461-XIII din 18 mai 1995.
7. Legea privind mărcile și denumirile de origine a produselor nr. 588-XIII, din 22 septembrie 1995.
8. Legea privind protecția soiurilor de plante nr. 915-XIII din 11 iulie 1996.
9. Legea privind protecția desenelor și modelelor industriale nr. 991-XIII, din 15 octombrie 1996.

Cooperare internațională

10. Prin Hotărârea Parlamentului nr. 1328-XII din 11 martie 1993 Republica Moldova a aderat la:
 - a) Convenția pentru instituirea Organizației Mondiale de Proprietate Intelectuală (1967);
 - b) Convenția de la Paris pentru Protecția Proprietății Industriale (1883).
11. Prin Decretul Președintelui Republicii Moldova nr. 229 din 30 decembrie 1993 Republica Moldova a aderat la:
 - a) Tratatul de cooperare în domeniul brevetelor (PCT, 1970);
 - b) Aranjamentul de la Madrid privind înregistrarea internațională a mărcilor (1891);
 - c) Aranjamentul de la Haga privind depozitul internațional de desene și modele industriale (1925);
 - d) Tratatul de la Budapesta privind recunoașterea internațională a depozitului de microorganisme în scopul asigurării protecției lor prin brevete (1977);
 - e) Tratatul de la Nairobi privind protecția simbolului olimpic (1981).
12. Prin Hotărârea Parlamentului Republicii Moldova nr. 614-XIII din 27 octombrie 1995 Republica Moldova a ratificat Tratatul privind dreptul mărcilor semnat la Geneva la 28 octombrie 1994.

13. Prin Hotărârea Parlamentului Republicii Moldova nr. 615-XIII din 27 octombrie 1995 Republica Moldova a ratificat Convenția privind brevetul euroasiatic, semnată la Moscova la 9 septembrie 1994.

14. Prin Hotărârea Parlamentului Republicii Moldova nr. 1248-XIII din 10 iulie 1997 Republica Moldova a aderat la Aranjamentul de la Strasbourg privind clasificarea internațională de brevete (1971).

15. Prin Hotărârea Parlamentului Republicii Moldova nr. 1249-XIII din 10 iulie 1997 Republica Moldova a aderat la Aranjamentul de la Locarno privind instituirea clasificării internaționale a desenelor și modelelor industriale (1968).

16. Prin Hotărârea Parlamentului Republicii Moldova nr. 1250-XIII din 10 iulie 1997 Republica Moldova a aderat la Aranjamentul de la Viena privind instituirea clasificării internaționale a elementelor figurative ale mărcilor (1973).

17. Prin Hotărârea Parlamentului Republicii Moldova nr. 1251-XIII din 10 iulie 1997 Republica Moldova a aderat la Aranjamentul de la Nisa privind clasificarea internațională a produselor și serviciilor în scopul înregistrării mărcilor (1957).

18. Prin Hotărârea Parlamentului Republicii Moldova nr. 1252-XIII din 10 iulie 1997 Republica Moldova a aderat la Protocolul referitor la Aranjamentul de la Madrid privind înregistrarea internațională a mărcilor (1989).

19. Prin Hotărârea Parlamentului Republicii Moldova nr. 1355-XIII din 22 octombrie 1997 Republica Moldova a aderat la Convenția Internațională privind protecția realizărilor în selecție.

Acte normative aprobate prin ordinele Directorului General al AGEPI

1. Ordinul Directorului General al AGEPI nr. 26 din 5 august 1993 cu privire la recepționarea, înregistrarea, publicarea, examinarea cererilor și eliberarea titlurilor de protecție, precum și la alte activități referitoare la protecția obiectelor proprietății industriale.

2. Ordinul Directorului General al AGEPI nr. 25 din 28 iulie 1993 cu privire la depunerea directă a cererilor de către solicitanții din Federația Rusă și Republica Moldova.

3. Ordinul Directorului General al AGEPI nr. 09-4 din 26 aprilie 1993 cu privire la Statutul Centrului serviciilor de brevete "Invenția".

4. Regulamentul cu privire la Cursurile de stat ale Republicii Moldova pentru perfecționarea specialiștilor în protecția proprietății industriale și inventică, aprobat prin ordinul Directorului General al AGEPI nr. 47 din 3 octombrie 1994.

5. Instrucțiunea de aplicare a Regulamentului Provizoriu cu privire la Protecția Proprietății Industriale în Republica Moldova referitor la modelul de utilitate, aprobată prin ordinul Directorului General al AGEPI nr. 31 din 8 iulie 1994.

6. Instrucțiunile privind modul de aplicare a "Regulamentului privind codificarea documentației normative elaborate la AGEPI", aprobate prin ordinul Directorului General al AGEPI nr. 19 din 14 aprilie 1994.

7. Regulamentul cu privire la Comisia de Reexaminare a AGEPI, aprobat prin ordinul Directorului General al AGEPI nr. 16 din 28 martie 1994.
8. Regulamentul privind Registrul Național al mandatarilor autorizați, aprobat prin ordinul Directorului General al AGEPI nr. 10 din 28 februarie 1994.
9. Regulamentul privind organizarea și funcționarea Comisiei de Examinare a AGEPI, aprobat prin ordinul Directorului General al AGEPI nr. 4 din 18 ianuarie 1994.
10. Statutele publicațiilor "BOPI" și "Intellectus", aprobate prin ordinul Directorului General al AGEPI nr. 31 din 6 iunie 1995.
11. Regulamentul de aplicare a Legii privind brevetele de invenție nr. 461/1995, aprobat prin ordinul Directorului General al AGEPI nr. 33 din 29 aprilie 1996.
12. Regulamentul privind reînnoirea înregistrării mărcii, aprobat prin ordinul Directorului General al AGEPI nr. 34 din 29 aprilie 1996.
13. Regulamentul privind Comisia de Apel, aprobat prin ordinul Directorului General al AGEPI nr. 53 din 12 iunie 1996.
14. Regulamentul de aplicare a Legii nr. 588/1995 privind mărcile și denumirile de origine a produselor referitor la mărci, aprobat prin ordinul Directorului General al AGEPI nr. 63 din 29 august 1996.
15. Regulamentul privind examinarea cererilor de brevet de invenție și eliberarea brevetelor de invenție în baza certificatelor de autor, aprobat prin ordinul Directorului General al AGEPI nr. 75 din 28 octombrie 1996.
16. Regulamentul de aplicare a Legii nr. 991/1996 privind protecția desenelor și modelelor industriale, aprobat prin ordinul Directorului General al AGEPI nr. 39 din 5 mai 1997.
17. Regulamentul privind înregistrarea contractelor de licență referitor la obiectele proprietății industriale, aprobat prin ordinul Directorului General al AGEPI nr. 40 din 16 mai 1997.
18. Reguli cu privire la corectarea greșelilor în registre și eliberarea duplicatelor titlurilor de protecție, aprobate prin ordinul Directorului General al AGEPI nr. 73 din 1 august 1997.
19. Regulamentul privind aplicarea taxelor pentru servicii în domeniul protecției obiectelor proprietății industriale, aprobat prin ordinul Directorului General al AGEPI nr. 80 din 28 august 1997.

○ În baza ordinului Directorului General nr. 110 din 11 decembrie 1997 în Regulamentul de aplicare a Legii nr. 991/1996 privind protecția desenelor și modelelor industriale se introduc următoarele unificări: la regulile 24.2 și 26.1 cuvântul "decizia" se substituie cu "hotărârea", la regulile 26.2 și 28.1 cuvântul "deciziei" se substituie cu "hotărârii" și la regulile 29.1 b) și 36.5 cuvântul "decizia" se substituie cu "hotărârea". În titlul regulii 43 cuvântul "Deciziile" se substituie cu "Hotărârile", iar în titlul regulii 46 cuvântul "deciziei" se substituie cu "hotărârii".

IX. Informație internațională

P e s c u r t

❖ OMPI informează că începând cu 7 noiembrie 1997 a intrat în vigoare privitor la Franța Protocolul referitor la Aranjamentul de la Madrid privind înregistrarea internațională a mărcilor (1989).

❖ OMPI relatează că începând cu 15 noiembrie 1997 a intrat în vigoare privitor la Lituania Protocolul referitor la Aranjamentul de la Madrid privind înregistrarea internațională a mărcilor (1989).

❖ OMPI informează că începând cu 17 noiembrie 1997 Guvernul Iugoslaviei a depus pe lângă Directorul General instrumentul de ratificare a Protocolului referitor la Aranjamentul de la Madrid privind înregistrarea internațională a mărcilor (1989). Protocolul va intra în vigoare privitor la Iugoslavia cu începere de la 17 februarie 1998.

❖ La 21 octombrie 1997 Guvernul Australiei a depus pe lângă Directorul General al OMPI instrumentul de aderare la Tratatul privind dreptul mărcilor (TLT) (1994). Tratatul nominalizat va intra în vigoare privitor la Australia la 21 ianuarie 1998

❖ La 28 octombrie 1997 Guvernul Danemaricii a depus pe lângă Directorul General al OMPI instrumentul de ratificare a Tratatului privind dreptul mărcilor (TLT) (1994). Tratatul nominalizat va intra în vigoare privitor la Danemarca la 28 ianuarie 1998.

❖ Oficiul de brevete din Estonia anunță că începând cu 1 decembrie curent numărul faxului său este: **(372) 645 13 42**. Numerele de telefoane au rămas aceleași.

❖ Guvernul Federației Ruse a informat Directorul General al OMPI despre modificarea denumirii Institutului Unional de Cercetări Științifice în domeniul antibioticelor (ВНИИА), instituție de depozit internațional conform Tratatului de la Budapesta privind recunoașterea internațională a depozitului microorganismelor în scopul asigurării protecției prin brevete (1977). Denumirea nouă a instituției de depozit internațional va fi "Institutul de Cercetări Științifice în domeniul Antibioticelor din Rusia (ВНИИА)".

Перевод

ОБЩАЯ ИНФОРМАЦИЯ

Официальный Бюллетень Промышленной Собственности содержит разнообразную информацию. Специальные главы посвящены изобретениям, полезным моделям, промышленным моделям и рисункам, товарным знакам. Потребители этой информации смогут проследить юридическое положение объектов промышленной собственности, зарегистрированных на территории Республики Молдова, а также рефераты патентов на изобретения, заявки на получение охраны объектов промышленной собственности, аннулирование охраны и т.п. В Официальном Бюллетене также будут опубликованы официальные документы, положения, международные соглашения, двухсторонние договоры, нормы и стандарты по вопросам данной области, пошлин и т.д.

Желающие могут воспользоваться страницами Бюллетеня для рекламирования своих изобретений, технических решений и другой деятельности.

Официальный Бюллетень Промышленной Собственности можно приобрести в Государственном Агентстве по Охране Промышленной Собственности, ул.А.Дога 24/1, цена одного экземпляра - 4 лея.

Выписка двухбуквенных кодов Всемирной Организации Интеллектуальной Собственности (ВОИС) для представления наименований государств, а также международных организаций издающих или осуществляющих регистрацию патентных документов

WO	Всемирная организация интеллектуальной собственности (ВОИС)	CF	Центрально-Африканская Республика	IS	Исландия	PK	Пакистан
IB	Международное Бюро Всемирной организации интеллектуальной собственности	CG	Конго	IT	Италия	PL	Польша
EP	Европейское патентное ведомство (ЕПВ)	CH	Швейцария	JM	Ямайка	PR	Пуэрто-Рико
EA	Евразийское патентное ведомство (ЕАПВ)	CI	Кот д'Ивуар	JO	Иордания	PT	Португалия
OA	Африканская организация интеллектуальной собственности (ОАПИ)	CK	Острова Кука	JP	Япония	PW	Палау
AR	Африканская региональная организация промышленной собственности (АРИПО)	CL	Чили	KE	Кения	PY	Парагвай
EM	Ведомство по гармонизации на внутреннем рынке (товарные знаки и промышленные образцы)	CM	Камерун	KG	Кыргызстан	QA	Катар
BX	Ведомство по товарным знакам и промышленным образцам Бенелюкса	CN	Китай	KH	Камбоджия	RO	Румыния
AD	Андорра	CO	Колумбия	KI	Кирибати	RU	Российская Федерация
AE	Объединенные Арабские Эмираты	CR	Коста-Рика	KM	Коморские Острова	RW	Руанда
AF	Афганистан	CU	Куба	KN	Сент-Кристофер и Невис	SA	Саудовская Аравия
AG	Антигуа и Барбуда	CV	Зеленого мыса острова	KP	Корея (Народно-Демократическая Республика)	SB	Соломоновы острова
AI	Ангилья	CY	Кипр	KR	Корея (Южная)	SC	Сейшельские Острова
AL	Албания	CZ	Республика Чехия	KW	Кувейт	SD	Судан
AM	Армения	DE	Германия	KY	Каймановы Острова	SE	Швеция
AN	Антильские Острова	DJ	Джибути	KZ	Казахстан	SG	Сингапур
AO	Ангола	DK	Дания	LA	Лаос	SH	Остров Святой Елены
AR	Аргентина	DM	Доминика	LB	Ливан	SI	Словения
AS	Американская Самоа	DO	Доминиканская Республика	LC	Сент-Люсия	SK	Словакия
AT	Австрия	DZ	Алжир	LI	Лихтенштейн	SL	Сьерра-Леоне
AU	Австралия	EC	Эквадор	LK	Шри-Ланка	SM	Сан-Марино
AW	Аруба	EE	Эстония	LR	Либерия	SN	Сенегал
AZ	Азербайджан	EG	Египет	LS	Лесото	SO	Сомали
BA	Босния и Герцеговина	EH	Западная Сахара	LT	Литва	SR	Суринам
BB	Барбадос	ER	Эритрея	LU	Люксембург	ST	Сан-Томе и Принсипи
BD	Бангладеш	ES	Испания	LV	Латвия	SV	Сальвадор
BE	Бельгия	ET	Эфиопия	LY	Ливия	SY	Сирия
BF	Буркина Фасо	FI	Финляндия	MA	Марокко	SZ	Свазиленд
BG	Болгария	FJ	Фиджи	MC	Монако	TC	Острова Турк и Кайкос
BH	Бахрейн	FK	Фолклендские (Мальвинские) Острова	MD	Республика Молдова	TD	Чад
BI	Бурунди	FM	Микронезия (Федеральное Государство) Острова Фаро	MG	Мадагаскар	TG	Того
BJ	Бенин	FO	Острова Фаро	MH	Маршалские острова	TH	Тайланд
BM	Бермудские Острова	FR	Франция	MK	Македония (бывшая Республика Югославия)	TJ	Таджикистан
BN	Бруней	GA	Габон	ML	Мали	TM	Туркменистан
BO	Боливия	GB	Соединенное Королевство	MM	Мьянмар	TN	Тунис
BR	Бразилия	GD	Гренада	MN	Монголия	TO	Тонга
BS	Багамские острова	GE	Грузия	MO	Макао	TP	Восточный Тимор
BT	Бутан	GH	Гана	MP	Острова Северной Марианы	TR	Турция
BV	Остров Буве	GI	Гибралтар	MR	Мавритания	TT	Тринидад и Тобаго
BW	Ботсвана	GL	Гренландия	MS	Монтсеррат	TV	Тувалу
BY	Беларусь	GM	Гамбия	MT	Мальта	TW	Тайвань
BZ	Белиз	GN	Гвинея	MU	Маврикий	TZ	Танзания
CA	Канада	GQ	Экваториальная Гвинея	MV	Мальдивы	UA	Украина
		GR	Греция	MW	Малави	UG	Уганда
		GS	Южная Джорджия и Острова Южного Сандвича	MX	Мексика	US	США
		GT	Гватемала	MY	Малайзия	UY	Уругвай
		GW	Гвинея-Биссау	MZ	Мозамбик	UZ	Узбекистан
		GY	Гайана	NA	Намибия	VA	Ватикан
		HK	Гонконг	NE	Нигер	VC	Сан-Винсент и Гренадины
		HN	Гондурас	NG	Нигерия	VE	Венесуэла
		HR	Хорватия	NI	Никарагуа	VG	Виргинские Острова (Британские)
		HT	Гаити	NL	Нидерланды	VN	Вьетнам
		HU	Венгрия	NO	Норвегия	VU	Вануату
		ID	Индонезия	NP	Непал	WS	Самоа
		IE	Ирландия	NR	Науру	YE	Йемен
		IL	Израиль	NZ	Новая Зеландия	YU	Югославия
		IN	Индия	OM	Оман	ZA	Южно-Африканская Республика
		IQ	Ирак	PA	Панама	ZM	Замбия
		IR	Иран (Исламская Республика)	PE	Перу	ZR	Заир
				PG	Папуа-Новая Гвинея	ZW	Зимбабве
				PH	Филиппины		

I. Изобретения

Заявки на изобретения

- Информация, опубликованная в разделах I и II на русском языке, служит только для ознакомления с ней заинтересованных лиц и не является официальной. Приведенные в этих разделах библиографические данные к рефератам являются не полными и предназначены для отыскания полных библиографических данных, опубликованных в разделах I и II официальной части бюллетеня на государственном языке.

- Описания к заявкам на патенты на изобретения, рефераты которых опубликованы в BOP1, находятся в читальном зале библиотеки AGEPI, общедоступны для ознакомления, а за дополнительную плату могут быть заказаны их ксерокопии.

- Сведения о международных заявках, зарегистрированных в соответствии с Договором о Международной Патентной Кооперации (PCT), участницей которой является Республика Молдова, публикуются на английском языке в Бюллетене Международных Заявок на Выдачу Патента (PCT GAZETTE). В Бюллетене приводятся библиографические данные, реферат и, если необходимо, чертеж. Бюллетень общедоступен в библиотеке AGEPI.

- Описания к международным заявкам на патенты на изобретения, рефераты которых опубликованы в PCT GAZETTE, находятся в читальном зале библиотеки AGEPI, общедоступны для ознакомления, а за дополнительную плату могут быть заказаны их ксерокопии.

- Сведения о заявках на выдачу евразийского патента в соответствии с Евразийской Патентной Конвенцией, участницей которой является Республика Молдова, публикуются на русском языке в Бюллетене Евразийского Патентного Ведомства. В Бюллетене приводятся библиографические данные, реферат и, если необходимо, чертеж. Бюллетень общедоступен в библиотеке AGEPI.

КОДЫ INID (ИНИД) ДЛЯ ИДЕНТИФИКАЦИИ БИБЛИОГРАФИЧЕСКИХ ДАННЫХ, ОТНОСЯЩИЕСЯ К ИЗОБРЕТЕНИЯМ

- (11) Номер патента
- (13) Код вида документа в соответствии со Стандартом ST.16 ВОИС
- (21) Номер(а) заявки(ок)
- (22) Дата подачи заявки
- (31) Номер(а), присвоенный приоритетной заявке
- (32) Дата(ы) подачи приоритетной заявки
- (33) Страна приоритетной заявки
- (41) Дата выкладки для всеобщего ознакомления заявки на выдачу патента непрошедшего экспертизу
- (43) Дата публикации решения о выдаче патента без проведения экспертизы по существу
- (44) Дата публикации решения о выдаче патента прошедшего экспертизу по существу
- (45) Дата выдачи патента
- (51) Международная патентная классификация
- (54) Название изобретения
- (56) Список документов-прототипов
- (57) Реферат или формула изобретения
- (62) Номер и дата подачи более ранней заявки, из которой выделен настоящий документ
- (71) Имя заявителя(ей), код страны (СТ.3 ВОИС)
- (72) Имя изобретателя(ей), код страны (СТ.3 ВОИС)
- (73) Имя владельца(ов) патента, код страны (СТ.3 ВОИС)
- (74) Имя патентного поверенного
- (85) Дата перехода к национальной процедуре в соответствии с РСТ
- (86) Международная заявка РСТ номер и дата
- (87) Международная публикация РСТ: номер и дата
- (10)* Охранный документ бывшего СССР (словесное обозначение вида документа, N документа, код страны)

Международная патентная классификация:

- A — Удовлетворение жизненных потребностей человека.
- B — Различные технологические процессы.
- C — Химия и металлургия.
- D — Текстиль и бумага.
- E — Строительство. Горное дело.
- F — Механика: освещение, отопление, двигатели и насосы, оружие и боеприпасы, взрывные работы.
- G — Физика.
- H — Электричество.

КОДЫ ВОИС ДЛЯ ИДЕНТИФИКАЦИИ РАЗЛИЧНЫХ ВИДОВ ОПУБЛИКОВАННЫХ ПАТЕНТНЫХ ДОКУМЕНТОВ В СООТВЕТСТВИИ СО СТАНДАРТОМ ST.16:

- A - первый уровень публикации: опубликованная, не прошедшая экспертизу заявка на выдачу патента на изобретение.
- B1 - второй уровень публикации: опубликованная, прошедшая экспертизу заявка на выдачу патента на изобретение (применяется в публикациях если документ с кодом A не был опубликован).
- B2 - второй уровень публикации: опубликованная, прошедшая экспертизу заявка на выдачу патента на изобретение (применяется в публикациях, которые следуют за публикациями с кодом A).
- C1 - третий уровень публикаций: описание изобретения к патенту (применяется в публикациях если документ с кодом B1, B2 не был опубликован).
- C2 - третий уровень публикации: описание изобретения к патенту (применяется в публикациях которые следуют публикации с кодом B1, B2).
- F1 - второй уровень публикации: публикация решения о выдаче патента на изобретение под ответственность заявителя, без проведения экспертизы по существу (применяется в публикациях если документ с кодом A не был опубликован).
- F2 - второй уровень публикации: публикация решения о выдаче патента на изобретение под ответственность заявителя, без проведения экспертизы по существу (применяется в публикациях которые следуют публикации с кодом A).
- G1 - третий уровень публикации: описание изобретения к патенту, выданному под ответственность заявителя, без проведения экспертизы по существу (применяется в публикациях если документы с кодом F1, F2 не были опубликованы).
- G2 - третий уровень публикации: описание изобретения к патенту, выданному под ответственность заявителя, без проведения экспертизы по существу (применяется в публикациях которые следуют публикации с кодом F1, F2).
- P1 - третий уровень публикации; патент на сорт растения (применяется в публикациях, если документ с кодом B не был опубликован).
- P2 - третий уровень публикации; патент на сорт растения (применяется в публикациях следующих за публикацией с кодом B).

- (21) 96-0245 (13) А
 (54) Способ лечения или профилактики ожирения
 (57) Предлагается способ лечения млекопитающих страдающих ожирением или профилактики ожирения у млекопитающих. Данный способ заключается в назначении млекопитающему эффективного количества гормона роста в сочетании с эффективным количеством IGF-1. Гормон роста назначается таким образом, чтобы его присутствие в крови было продолжительным и терапевтически эффективным, например, посредством непрерывной инфузии или частых инъекций, или посредством использования длительно действующего лекарственного средства.

П. формулы: 20
 Фиг.: 20

- (21) 96-0143 (13) А
 (54) Форсунка пескоструйного аппарата
 (57) Изобретение относится к устройствам для очистки поверхностей посредством струи продувочного абразивного материала, в частности к форсункам таких устройств.
 Форсунка пескоструйного аппарата содержит корпус (1) с поворотной форсуночной головкой (3), подсоединенной к продувочному шлангу (2). Головка (3) закрыта торцевой пластиной (4) с наклонными отверстиями (7) для выхода струй абразивного материала, в результате чего головка (3) вращается во время работы. В каждое отверстие (7) вставлена продувочная трубка (9) с возможностью поворота за счет шарнирного соединения (10) в торцевой пластине (4).
 Технический результат состоит в возможности регулирования направленности и интенсивности струи абразивного материала за счет подвижности продувочных трубок и форсуночной головки.

П. формулы: 2
 Фиг.: 3

- (21) 96-0169 (13) А
 (54) Дренажная система
 (57) Изобретение относится к дренажной системе и включает вход в водосток, резервуар (702) с выходным патрубком и ловушкой в виде погружной трубы (712) и верхний кожух (720), прикрепленный к резервуару и включающий входную решетку (724) и подход ко входной трубе (726) в верхней полости. Решетка находится над ловушкой в виде погружной трубы и может быть удалена для того, чтобы дать возможность вынуть погружную ловушку, а подход ко второй трубе расположен с одной стороны решетки, причем положение решетки и подхода ко второй трубе определяется конфигурацией верхнего кожуха, который имеет смещенную часть, приспособленную для размещения подхода ко второй трубе. Регулируемое колено состоит из ряда колец, заходящих одно в другое, каждое из которых включает первый конечный участок относительно меньшего диаметра и второй конечный участок относительно большего диаметра, расположенных таким образом, что первый конечный участок одного кольца скользит и заходит внутрь второго конечного участка следующего кольца таким образом, чтобы дать возможность следующим кольцам отклоняться от соосного расположения по прямой линии в результате асимметричного скольжения одного кольца в другое. Глиняная труба имеет пластмассовый раструб, прикрепленный к ее концу и снабженный устройством из ребер, которые постоянно деформируются, когда раструб надевают на конец трубы, чтобы обеспечить надежное закрепление раструба на трубе.

П. формулы: 14
 Фиг.: 13

Изобретения по которым приняты
решения о выдаче патентов

(11) 878 (13) F1

(54) Орудие для обработки почвы

(57) Изобретение относится к сельскохозяйственному машиностроению, в частности, к орудиям для предпосевной обработки почвы.

Сущность изобретения заключается в том, что орудие для обработки почвы включает раму и последовательно смонтированные на ней по ходу движения лемех и устройство для сепарации и измельчения почвы, которое содержит последовательно размещенные за лемехом направляющую пластину, установленную с восходящим по ходу движения наклоном, скатную решетку, образованную укрепленными параллельно продольной оси орудия противорезами и установленную с нисходящим по ходу движения наклоном, а также горизонтально размещенную приводную барабанную фрезу с радиальными ножами, которые расположены так, что траектория их вращения проходит в зазоре между противорезами.

Техническим результатом является измельчение почвы и растительных остатков, получение однородного слоя измельченной почвы, перемешанной с измельченными растительными остатками.

П. формулы: 2

Фиг.: 2

тельного подреза (5, 6) и ловушку (8), предотвращающую выход черешка из режущей кромки. Наружная режущая кромка (7) для подрезки труднодоступных черешков расположена в зоне ловушки.

Технический результат состоит в улучшении режущей способности инструмента.

П. формулы: 1

Фиг.: 1

(11) 880 (13) B1

(54) Сорт айвы Комета

(57) Сорт айвы (*Cydonia oblonga* Mill.) с зарегистрированным наименованием Комета получен от скрещивания сортов Сорокская х Лимонная и предназначен для промышленного производства. Районирован в Республике Молдова для всех зон выращивания сорта. Дерево среднерослое с обратно-пирамидальной компактной кроной.

Скелетные ветви отходят от центрального проводника под углом 45°. Плодовые образования - ростовые побеги и плодовые веточки. Сорт самоплоден, в садах лучшими сортами опылителями являются Турунчукская, Ауриу. Средний урожай составляет 30-35 т/га. Период созревания плодов: конец сентября - начало октября. Сорт отличается устойчивостью к болезням.

П. формулы: 1

Фиг.: 1

(11) 879 (13) B1

(54) Инструмент для ручной уборки винограда

(57) Изобретение относится к ручным инструментам для уборки урожая, преимущественно винограда.

Инструмент содержит рукоятку (9) и дугообразное лезвие (1) с режущими кромками на внутренней (2-6) и наружной (7) частях, конец которого имеет крючкообразную ловушку (8). Режущая кромка выполненная на внутренней части лезвия состоит из нескольких последовательно расположенных участков (2-6) от рукоятки к концу: участок предварительного надреза (2, 3), участок основного надреза (4) с режущими зубьями, имеющими увеличивающиеся к центру участка шаг и высоту, участок оконча-

(11) 881 (13) B1

(54) Сорт яблони Фокушор

(57) Сорт яблони (*Malus domestica* Borkh.) с зарегистрированным наименованием Фокушор получен от скрещивания сортов Вагнера призовое х Кальвиль снежный. Предназначен для использования в свежем виде. Районирован в Республике Молдова для всех зон выращивания сорта.

Дерева средней силы роста с округлой кроной. Скелетные ветви отходят от центрального проводника под углом 70-85°, направленные вверх. Пробуждаемость почек и побегообразова-

тельная способность средние. Плодоносит на копьецах, кольчатках и плодовых прутиках. Лучшими опылителями являются Кальвиль снежный, Спартан, Кидд'с Оранж Ред.

Сбор урожая проводят в середине сентября.

Средний урожай составляет 17,3-19 т/га. Плоды поздне-осеннего ранне-зимнего срока созревания. Сорт характеризуется средней устойчивостью к парше (*Venturia inaequalis*) и мучнистой росе (*Podosphaera leucotricha*). Устойчив к транспортировкам.

П. формулы: 1

Фиг.: 1

(11) 882 (13) F1

(54) Средство для борьбы с колорадским жуком

(57) Изобретение относится к антифидантным средствам и может быть использовано в сельском хозяйстве для защиты посевов картофеля от колорадского жука.

Задачей изобретения является создание нового эффективного экологически чистого антифиданта для защиты посевов картофеля от колорадского жука.

Сущность изобретения состоит в том, что предложенное средство содержит сухой спиртовой экстракт из растения чемерицы Лобеля *Veratrum Lobelianum* Bernh, суспендированный в воде в соотношении, масс. % :

сухой спиртовой экстракт из растения чемерицы Лобеля <i>Veratrum Lobelianum</i> Bernh	-	2,5-9,0
вода	-	остальное.

Технический результат изобретения состоит в массовой гибели имаго колорадского жука и личинок I-IV возрастов с сохранением полезных насекомых.

П. формулы: 1

(11) 883 (13) B2

(54) Способ Иона Вакарчука закрытого остеосинтеза ладьевидной кости кисти стержневым аппаратом

(57) Изобретение относится к медицине, а именно к хирургии, более конкретно к ортопедии и травматологии.

Сущность заявляемого способа заключается в том, что предварительно вводят ориентиры в область проекции ладьевидной кости, проводят рентгенографию, после чего вводят по 2 стержня в каждый костный фрагмент параллельно плоскости перелома, фиксируют, а затем после спада отека проводят "управляемую" компрессию по 0,15-0,6 мм в сутки.

Технический результат предлагаемого способа заключается в оптимальной адаптации костных фрагментов с одновременным сохранением движения пальцев и лучезапястного сустава.

П. формулы: 1

Фиг.: 2

(11) 884 (13) F1

(54) Способ активизации репаративного остеогенеза

(57) Настоящее изобретение относится к медицине, в частности к травматологии и ортопедии, и может быть использовано при лечении больных с нарушенным остеогенезом при переломах и их осложнениях, а также при различных заболеваниях, сопровождающихся нарушением остеогенеза.

Сущность изобретения состоит в том, что способ активизации репаративного остеогенеза включает введение биологически активного субстрата, содержащего клеточную культуру и питательную среду, в кость с нарушенным остеогенезом путем инъекции, в качестве клеточной культуры используют аутологичные костномозговые клетки, полученные из костного мозга реципиента.

Технический результат состоит в прямом включении аутологичных клеток в процесс остеогенеза как единого комплекса свойственного организму, что обуславливает сокращение сроков консолидации кости в 1,5-2 раза, а также в исключении возможности инфицирования пациента.

П. формулы: 1

- (11) **885 (13) F1**
 (54) **Способ лечения колита, гепатита, пиелонефрита, аллергических состояний кожных покровов и дыхательных путей**
 (57) **Изобретение относится к медицине, а именно к терапии.**

Сущность предлагаемого метода заключается в введении пациентам пищевой добавки Пекцеком, которая представляет пектино-целлюлозный комплекс, в суточной дозе 2,5-60 г в течение 14-45 суток до исчезновения клинических симптомов и нормализации лабораторных показателей с возможностью повторения курса лечения через 3 месяца.

Технический результат предлагаемого способа состоит в очистке организма на клеточном уровне, улучшении трофики тканей, ликвидации гипоксии и нормализации иммунологических показателей.

П. формулы: 1

- (11) **886 (13) F1**
 (54) **Способ лечения микозов стоп и ногтей**
 (57) **Изобретение относится к медицине, а именно к дерматологии.**

Сущность изобретения заключается в том, что для лечения микозов стоп и ногтей используют 2% раствор сульфата меди 2-3 раза в день в течение 3-4 недель.

Технический результат заявляемого способа состоит в выраженном бактерицидном и прижигающем действии ионов меди.

П. формулы: 1

- (11) **887 (13) F1**
 (54) **Иммуностимулирующий препарат и способ его получения**
 (57) **Изобретение относится к ветеринарии, в частности к иммуностимулирующим препаратам.**

Сущность изобретения состоит в том, что иммуностимулирующий препарат содержит гомогенизованную, денатурированную в хлоре ткань тимуса крупного рогатого скота и изотонический раствор хлористого натрия в соотношении 1:2.

Способ получения препарата включает отделение ткани тимуса крупного рогатого скота, ее промывание, гемолиз, разделение на части весом 5-8 г, денатурацию измельченного тимуса в 0,19-0,21% растворе хлора при соотношении 1:4 в течение 72-96 часов, последующее смешивание его с изотоническим раствором хлористого натрия в соотношении 1:2, гомогенизацию до получения частиц размером 0,3-0,4 мм и обезжиривание центрифугированием.

Технический результат состоит в стимулировании гуморального и усиления стимулирования клеточного иммунитета, а также в предотвращении потери биологически активных веществ.

П. формулы: 2

- (11) **888 (13) F1**
 (54) **Способ профилактики послеоперационных осложнений при плановых проктологических операциях**
 (57) **Изобретение относится к медицине, а именно к хирургии.**

Сущность способа заключается в том, что больному проводят предварительную дооперационную подготовку, включающую диетотерапию, массаж живота, лечебную физкультуру, коррекцию вторичных изменений, очистительные и сифонные клизмы, введение эубиотиков, после чего проводят непосредственную дооперационную подготовку, заключающуюся в введении в течение 3-4 дней по 25-50 мл эубиотина перорально 3-4 раза в день за 1 час до еды, в последующие 3-4 дня промывают толстый кишечник 16-40% раствором эубиотина 2-3 раза в день. Перед операцией осуществляют лаваж толстого кишечника 16-40% раствором эубиотина, затем ректально вводят 50-80 мл эубиотина. В конце операции для эвакуации кишечного содержимого вводится трубка, которая обкладывается салфетками, пропитанными эубиотином. Со второго дня после операции больному в течение 3-5 дней вводят по 25-50 мл эубиотина перорально 3-4 раза в день.

Технический результат предложенного способа состоит в подавлении условно-

патогенной и патогенной микрофлоры, а также в стимуляции местного иммунитета.

П. формулы: 1

(11) 889 (13) B1

(54) Средство для стимулирования иммунной системы животных

(57) Изобретение относится к ветеринарной иммунологии, а именно к средствам для стимулирования иммунной системы животных.

Сущность изобретения состоит в том, что в качестве средства для стимулирования иммунной системы животных используют щелочной гидролизат перги с концентрацией сухих веществ 25 мг/мл.

Технический результат изобретения состоит в активировании лимфоцитарных Т- и В-систем, лизоцима, повышении фагоцитарной активности нейтрофилов и бактерицидной активности сыворотки крови.

П. формулы: 1

(11) 890 (13) F1

(54) Метод стимулирования иммунной системы животных

(57) Изобретение относится к ветеринарной иммунологии, а именно к методам стимулирования иммунной системы животных.

Метод стимулирования иммунной системы животных, согласно изобретению, включает внутримышечное введение щелочного гидролизата перги в дозе 0,5...1,0 мг/кг 3...4 раза с интервалом в 3...5 дней.

Технический результат изобретения состоит в активировании лимфоцитарных Т- и В-систем, лизоцима, повышении фагоцитарной активности нейтрофилов и бактерицидной активности сыворотки крови.

П. формулы: 1

(11) 891 (13) F1

(54) Способ получения средства для стиму-

лирования иммунной системы животных (57) Изобретение относится к ветеринарной иммунологии, а именно к способам получения иммуностимулирующих средств.

Способ получения средства для стимулирования иммунной системы животных, согласно изобретению, включает кипячение сот с пергой в 3-4%-ном растворе гидроксида натрия в течение 30...45 мин. при соотношении компонентов 1:5.

Технический результат изобретения состоит в снижении количества сырья используемого при получении средства при одновременном повышении его иммуностимулирующих свойств.

П. формулы: 1

(11) 892 (13) F1

(54) Штамм дрожжей *Sporobolomyces Paragoseus* - источник липидов

(57) Изобретение относится к микробиологической промышленности и может быть использовано в медицине, фармакологии, ветеринарии и косметологии.

Сущность изобретения состоит в том, что получен новый штамм дрожжей, который культивируется на питательной среде, содержащей минеральные соли, мелассу, глицерин и экстракт из томатных выжимок при рН среды 3,5-8,0 и температуре 25-27°C.

Штамм хранится в Национальной Коллекции Микроорганизмов Института Микробиологии Академии наук Республики Молдова под номером CNM-YS-01.

Технический результат изобретения состоит в увеличении синтеза биомассы с повышенным содержанием в ней липидов.

П. формулы: 1

(11) 893 (13) F1

(54) Реагент для индикации каталазы микробов

(57) Изобретение относится к микробиологии, а именно к реагентам для индикации каталазы микробов.

Сущность изобретения состоит в том,

что реагент содержит в качестве субстрата Hidroperitum, а в качестве носителя субстрата крахмал и желатин в фосфатном буферном растворе с рН= 8,0, при следующем соотношении ингредиентов, мг/мл:

Hidroperitum	-	27,5-32,5
крахмал	-	22,5-27,5
желатин	-	7,5-12,5

фосфатный буферный раствор, с рН = 8,0 - остальное.

Технический результат изобретения состоит в индикации каталазы микробов, культивируемых в жидкой среде.

П. формулы: 1

- (11) 894 (13) F1
 (54) Способ оценки обеспеченности винограда железом
 (57) Изобретение относится к сельскому хозяйству, а именно к виноградарству и может быть использовано при

оценке степени обеспеченности растений железом и в селекции при выборе сортов устойчивых к хлорозу.

Сущность изобретения состоит в сборе листьев винограда, их инкубирование с леволиновой кислотой, измельчение, экстрагирование цитратным буфером, центрифугирование и спектрофотометрическое определение 5-аминолевулиновой кислоты, по содержанию которой оценивают обеспеченность растений железом, при этом считают достаточно обеспеченными железом растения, у которых количество 5-аминолевулиновой кислоты в условиях культивирования *in vitro* больше чем 70 нмоль/г, а в полевых условиях - больше чем 20 нмоль/г зеленой массы.

Технический результат изобретения состоит в уменьшении сроков оценки обеспеченности растений железом и устойчивости сорта к хлорозу в процессе селекции.

П. формулы: 1

Retineti: redactarea materialelor cererii de brevet de invenție se efectuează conform Regulamentului de aplicare a Legii nr. 461/1995 privind brevetele de invenție (Chișinău, 1997), care este accesibil publicului la biblioteca AGEPI.

Puteți deveni chiar posesorul unui exemplar. Costul - 6,5 lei.



Напоминаем: Вам, что при подготовки материалов заявки на выдачу патента на изобретение необходимо руководствоваться Положением о применении Закона о патентах на изобретения № 461/1995 (Кишинэу, 1997), с которым можно ознакомиться и который можно приобрести в библиотеке AGEPI.

Стоимость 1 экземпляра - 6,5 лея.

IX. Международная информация

Короткой строкой

❖ ВОИС сообщает, что с 7 ноября 1997 г. вошел в силу относительно Франции Протокол к Мадридскому соглашению о международной регистрации знаков (1989 г.).

❖ ВОИС сообщает, что с 15 ноября 1997 г. Протокол к Мадридскому соглашению о международной регистрации знаков (1989 г.) вошел в силу относительно Литвы.

❖ ВОИС сообщает, что 17 ноября 1997 г. Правительство Югославии сдало на хранение Генеральному директору грамоту о ратификации Протокола к Мадридскому соглашению о международной регистрации знаков (1989 г.). Указанный Протокол войдет в силу относительно Югославии с 17 февраля 1998 г.

❖ 21 октября 1997 г. Правительство Австралии сдало на хранение Генеральному директору ВОИС декларацию о присоединении его страны к Договору о законах по товарным знакам ("ТЛТ") (1994 г.). Указанный Договор войдет в силу относительно Австралии 21 января 1998 г.

❖ 28 октября 1997 г. Правительство Дании сдало на хранение Генеральному директору ВОИС грамоту о ратификации Договора о законах по товарным знакам ("ТЛТ") (1994 г.). Указанный Договор войдет в силу относительно Дании 28 января 1998 г.

❖ Патентное ведомство Эстонии сообщает об изменении с 1 декабря 1997 г. номера факса.

Новый номер факса: (372) 645 13 42.

Номера телефонов остались прежними.

❖ Правительство Российской Федерации уведомило Генерального директора ВОИС об изменении названия Всесоюзного научно-исследовательского института антибиотиков (ВНИИА), международного органа по депонированию в соответствии с Будапештским договором о международном признании депонирования микроорганизмов для целей патентной процедуры (1977 г.). Новое название международного органа по депонированию "Всероссийский научно-исследовательский институт антибиотиков (ВНИИА)".

Anexe

Anexa 1 inserează listele brevetelor de invenție acordate și ale mărcilor înregistrate în Republica Moldova, publicate în BOPI nr. 7-12, 1997.

Brevetele de invenție sunt aranjate în ordinea numerelor de brevet acordate și în ordinea Clasificării Internaționale a brevetelor de invenție.

Mărcile sunt aranjate în ordinea numerelor de înregistrare și în ordinea claselor conform Clasificării Generale a produselor și serviciilor.

Anexa 2 inserează listele desenelor și modelelor industriale internaționale înregistrate în Republica Moldova conform Aranjamentului de la Haga.

Desenele și modelele industriale internaționale sunt aranjate în ordinea numerelor de înregistrare internațională, în ordinea alfabetică a titularilor desenelor și modelelor industriale internaționale și în ordinea claselor CIDMI.

Anexa 1

Lista brevetelor de invenție acordate,
aranjate în ordinea numerelor de brevet,
publicate în BOPI nr. 7-12, 1997

Nr. brevet	Clase	Nr. depozit	Data depozit	Nr. BOPI/pagina
754	A 01 G 1/00 A 01 H 3/04 A 01 N 25/02	96-0300	03.10.1996	7/16
755	A 01 G 1/00	97-0059	18.02.1997	7/16
756	A 01 G 17/14 B 21 F 29/02	97-0058	18.02.1997	7/17
757	A 01 H 5/08	95-0124	30.01.1995	7/17
758	A 01 H 5/08	95-0125	30.01.1995	7/18
759	A 01 H 5/08	95-0126	30.01.1995	7/18
760	A 01 N 65/00 C 07 J 71/00 C 07 J 75/00	97-0065	03.03.1997	7/19
761	A 61 B 7/04	95-0228	19.01.1995	7/19
762	A 61 H 15/00	95-0240	28.04.1995	7/20
763	A 61 K 7/08	96-0286	08.04.1996	7/20
764	A 61 K 9/06 A 61 K 31/07 A 61 K 35/78	96-0155	27.06.1996	7/21
765	A 61 K 35/78	94-0398	02.12.1994	7/21
766	A 61 K 35/78	96-0170	15.07.1996	7/22
767	B 01 D 47/10	96-0039	27.02.1996	7/22
768	B 01 D 53/18 B 01 D 47/10	96-0038	27.02.1996	7/23
769	B 04 C 5/00	95-0448	29.12.1995	7/24
770	B 60 J 3/00	94-0375	15.11.1994	7/25
771	B 65 D 1/02 B 67 B 1/00	95-0211	06.03.1995	7/26
772	B 65 D 5/66 B 65 D 85/10	97-0011	21.01.1997	7/26
773	C 01 B 31/08	95-0187	01.03.1995	7/27
774	C 02 F 3/32	95-0289	12.07.1995	7/28
775	C 07 C 251/88 C 07 C 39/38 C 07 D 307/71	97-0043	11.02.1997	7/28
776	C 08 B 37/16 C 07 D 271/04 C 07 D 295/30 C 07 D 413/01 A 61 K 31/41 A 61 K 31/535	94-0334	28.03.1991	7/29

777	C 09 D 167/00 C 09 D 163/00 C 09 D 133/00 C 09 D 123/00	94-0037	21.02.1990	7/29
778	C 10 M 101/00	97-0040	03.02.1997	7/30
779	C 12 G 3/06	96-0235	23.05.1996	7/31
780	C 12 G 3/06	96-0236	11.07.1996	7/31
781	C 12 Q 1/04 C 12 R 1/46	95-0233	19.04.1995	7/32
782	C 12 Q 1/04	96-0054	12.03.1996	7/32
783	C 23 F 1/28 C 23 D 3/00	96-0378	09.12.1996	7/33
784	F 01 K 25/06 F 01 K 21/04	95-0258	12.08.1993	7/33
785	F 02 B 25/08 F 02 B 33/14	96-0098	02.04.1996	7/35
786	F 02 B 53/00	96-0130	16.05.1996	7/35
787	G 01 N 27/333	97-0047	13.02.1997	7/37
788	G 01 N 30/00 G 01 N 30/02	96-0067	20.03.1996	7/37
789	G 01 R 27/00	96-0364	25.10.1996	7/38
790	G 01 R 27/00	96-0367	25.10.1996	7/39
791	G 03 C 11/ 24 C 25 C 1/ 24	96-0017	30.01.1996	7/39
792	A 01 G 9/00	97-0053	21.02.1997	8/15
793	A 01 H 5/08	96-0055	12.03.1996	8/15
794	A 01 H 5/08	96-0056	12.03.1996	8/16
795	A 23 J 3/00	96-0329	27.09.1996	8/16
796	A 23 L 1/0524	96-0390	03.12.1996	8/17
797	A 61 F 5/04	97-0060	30.12.1996	8/17
798	A 61 K 45/05	96-0333	15.11.1996	8/18
799	A 61 M 29/00 G 01 N 33/53	96-0249	02.08.1996	8/19
800	A 61 N 5/06 A 61 M 29/00	96-0248	02.08.1996	8/19
801	A 63 B 69/00	96-0278	26.09.1996	8/20
802	B 04 C 5/00 B 04 C 5/06	95-0448	29.12.1995	8/20
803	C 01 C 1/00 A 01 N 63/00	97-0086	24.03.1997	8/21
804	C 01 C 1/00 A 01 N 63/00	97-0092	31.03.1997	8/21
805	C 01 C 1/00 A 01 N 63/00	97-0093	31.03.1997	8/22
806	C 02 F 1/70	97-0027	29.01.1997	8/22
807	C 03 C 8/00	96-0393	25.12.1996	8/23
808	C 03 C 8/04	96-0392	25.12.1996	8/23
809	C 07 D 411/ 04 C 07 D 405/04 A 61 K 31/ 505	94-0298	02.05.1991	8/24
810	C 08 J 5/20 C 08 F 8/42	97-0012	20.01.1997	8/24
811	C 12 G 1/02	96-0369	22.11.1996	8/25
812	C 12 N 1/20 C 12 Q 1/00	96-0215	22.08.1996	8/25

813	C 12 N 1/20 C 12 R 1/41 C 05 F 11/08	96-0342	26.11.1996	8/26
814	C 25 D 9/06	96-0351	25.10.1996	8/26
815	G 01 R 15/04	96-0349	25.10.1996	8/27
816	G 01 R 17/10	96-0346	25.10.1996	8/28
817	G 01 R 17/20 G 01 R 35/00	96-0347	25.10.1996	8/28
818	G 06 F 3/02	94-0376	15.11.1994	8/29
819	H 01 H 85/30	96-0350	25.10.1996	8/30
820	H 02 M 3/06	96-0348	25.10.1996	8/31
821	H 05 B 39/04 F 21 V 23/04	97-0042	30.01.1997	8/32
822	H 05 K 13/08 G 01 R 31/306	94-0194	25.05.1994	8/33
823	A 01 H 1/00 A 01 H 1/06	97-0137	26.05.1997	9/14
824	A 01 K 61/00	97-0106	29.04.1997	9/14
825	A 01 K 61/00	97-0107	29.04.1997	9/14
826	A 01 K 61/00	97-0108	29.04.1997	9/15
827	A 01 K 61/00	97-0109	29.04.1997	9/16
828	A 01 K 61/00	97-0110	29.04.1997	9/16
829	A 01 K 67/00	97-0048	14.02.1997	9/17
830	A 01 K 67/00	97-0184	07.07.1997	9/18
831	A 01 M 27/00	96-0227	02.08.1996	9/19
832	A 01 N 65/00 A 01 C 1/00	96-0385	17.12.1996	9/19
833	A 24 B 3/04	97-0153	16.06.1997	9/20
834	A 61 B 17/00 A 61 B 17/56	96-0010	25.01.1996	9/20
835	A 61 B 17/00	96-0132	15.05.1996	9/21
836	A 61 K 7/00	97-0028	29.01.1997	9/21
837	A 61 K 31/18 A 61 K 31/38 A 61 K 31/33	96-0214	22.08.1996	9/22
838	A 61 K 35/48 C 07 C 15/06	95-0376	20.03.1993	9/22
839	A 61 K 35/48 C 07 K 15/06	95-0377	20.07.1993	9/23
840	B 23 K 3/03	94-0242	06.11.1991	9/24
841	C 02 F 1/48	96-0048	28.02.1996	9/25
842	C 07 C 209/02 C 07 C 209/36 C 07 C 209/38	94-0303	29.07.1994	9/26
843	C 07 C 251/80 C 07 C 249/16 A 61 K 31/345 A 61 K 31/15	96-0386	17.12.1996	9/26
844	C 11 B 1/10 A 61 K 31/07	96-0287	17.09.1996	9/27
845	C 12 N 9/14	96-0381	10.12.1996	9/27
846	C 25 D 3/20	95-0362	10.10.1995	9/28
847	G 01 F 1/00	96-0040	09.02.1996	9/29
848	G 01 N 29/04	96-0199	19.08.1996	9/30
849	G 01 N 29/04	96-0203	19.08.1996	9/30

850	G 01 R 27/00	96-0357	25.10.1996	9/31
851	G 01 R 27/00	96-0362	25.10.1996	9/32
852	G 01 R 27/00	96-0363	25.10.1996	9/32
853	H 01 B 13/06	96-0352	25.10.1996	9/33
854	H 01 B 13/06	96-0353	25.10.1996	9/34
855	H 01 B 13/06	96-0354	25.10.1996	9/34
856	A 01 B 49/06 A 01 B 15/16	94-0002	27.12.1993	10/18
857	A 01 C 1/00 A 01 N 55/02	97-0082	20.03.1997	10/18
858	A 01 N 25/30 A 01 N 59 : 06 A 01 N 57 : 02	97-0152	06.06.1997	10/19
859	A 24 D 3/02 A 24 D 3/04 A 24 D 3/16	94-0369	13.07.1994	10/19
860	A 61 F 2/28 A 61 B 17/00 A 61 B 17/56 A 61 B 17/58	94-0353	30.09.1994	10/20
861	A 61 K 31/41	94-0294	08.12.1989	10/21
862	A 61 K 31/725 C 08 L 5/06	97-0168	23.06.1997	10/21
863	C 09 D 7/02 C 09 D 161/28 C 09 D 167/00	96-0272	02.08.1996	10/22
864	C 22 C 19/05	96-0355	25.10.1996	10/22
865	F 04 D 1/08	95-0396	02.02.1995	10/23
866	G 01 G 19/10	94-0032	10.10.1990	10/23
867	A 01 G 13/00 A 01 M 5/00	97-0198	03.07.1997	11/17
868	A 01 H 5/08	95-0134	30.01.1995	11/17
869	A 23 L 1/00	97-0087	24.03.1997	11/18
870	A 47 L 11/00 A 47 L 13/38	96-0188	12.08.1996	11/18
871	A 61 K 7/00	97-0063	27.02.1997	11/19
872	A 61 K 31/19 A 61 K 9/00	95-0026	22.12.1994	11/20
873	A 61 L 2/14 A 61 L 2/16	96-0111	26.04.1996	11/21
874	F 24 J 2/38	95-0450	29.12.1995	11/21
875	G 01 N 31/22	97-0242	02.09.1997	11/22
876	H 01 L 31/00	96-0338	20.11.1996	11/22
877	H 01 L 31/00	96-0339	20.11.1996	11/23
878	A 01 B 33/00 A 01 B 33/02	97-0069	03.03.1997	12/13
879	A 01 D 46/24	97-0189	17.06.1997	12/13
880	A 01 H 5/08	95-0127	30.01.1995	12/14
881	A 01 H 5/08	95-0135	30.01.1995	12/14
882	A 01 N 63/00 A 01 N 37/00 A 01 N 43/00	96-0131	16.04.1996	12/15
883	A 61 B 17/56 A 61 B 17/58 A 61 B 17/60	94-0210	22.07.1994	12/16

884	A 61 F 5/00 A 61 K 35/28	97-0169	24.06.1997	12/16
885	A 61 K 31/715 A 61 K 31/725 A 23 L 1/534 A 23 L 1/06	96-0160	27.06.1996	12/17
886	A 61 K 33/34	97-0007	15.01.1997	12/17
887	A 61 K 35/50	97-0021	27.01.1997	12/18
888	A 61 K 35/74 A 61 B 17/00	97-0105	17.04.1997	12/18
889	A 61 K 35/78 A 61 K 38/01	96-0394	26.12.1996	12/19
890	A 61 K 35/78 A 61 K 38/01	97-0075	26.12.1996	12/19
891	A 61 K 35/78 A 61 K 38/01	97-0076	26.12.1996	12/20
892	C 12 P 7/64 C 12 N 1/16	97-0112	22.04.1997	12/20
893	C 12 Q 1/04	97-0044	13.02.1997	12/21
894	G 01 N 21/00 A 01 G 17/00 A 01 H 1/04	97-0081	20.03.1997	12/21

Persoanele interesate pot procura de la biblioteca
Agenției de Stat pentru Protecția Proprietății
Industriale următoarele acte normative:

- ◆ Legea nr. 461/1995 privind brevetele de invenție - 2,5 lei
- ◆ Legea nr. 915/1996 privind protecția soiurilor de plante - 2,5 lei
- ◆ Legea nr. 588/1995 privind mărcile și denumirile de origine a produselor - 2,5 lei
- ◆ Legea nr. 991/1996 privind protecția desenelor și modelelor industriale - 2,5 lei
- ◆ Regulamentul de aplicare a Legii nr. 461/1995 privind brevetele de invenție - 6,5 lei
- ◆ Regulamentul de aplicare a Legii nr. 588/1995 privind mărcile și denumirile de origine a produselor - 6,5 lei

Lista brevetelor de invenție acordate,
aranjate în ordinea Clasificării Internaționale,
publicate în BOPI nr. 7-12, 1997

Clase	Nr. brevet	Nr. depozit	Data depozit	Nr. BOPI/pagina
A 01 B 15/16	856	94-0002	27.12.1993	10/18
A 01 B 33/00	878	97-0069	03.03.1997	12/13
A 01 B 33/02	878	97-0069	03.03.1997	12/13
A 01 B 49/06	856	94-0002	27.12.1993	10/18
A 01 C 1/00	832	96-0385	17.12.1996	9/19
A 01 C 1/00	857	97-0082	20.03.1997	10/18
A 01 D 46/24	879	97-0189	17.06.1997	12/13
A 01 G 1/00	754	96-0300	03.10.1996	7/16
A 01 G 1/00	755	97-0059	18.02.1997	7/16
A 01 G 13/00	867	97-0198	03.07.1997	11/17
A 01 G 17/00	894	97-0081	20.03.1997	12/21
A 01 G 17/14	756	97-0058	18.02.1997	7/17
A 01 G 9/00	792	97-0053	21.02.1997	8/15
A 01 H 1/00	823	97-0137	26.05.1997	9/14
A 01 H 1/04	894	97-0081	20.03.1997	12/21
A 01 H 1/06	823	97-0137	26.05.1997	9/14
A 01 H 3/04	754	96-0300	03.10.1996	7/16
A 01 H 5/08	757	95-0124	30.01.1995	7/17
A 01 H 5/08	758	95-0125	30.01.1995	7/18
A 01 H 5/08	759	95-0126	30.01.1995	7/18
A 01 H 5/08	793	96-0055	12.03.1996	8/15
A 01 H 5/08	794	96-0056	12.03.1996	8/16
A 01 H 5/08	868	95-0134	30.01.1995	11/17
A 01 H 5/08	880	95-0127	30.01.1995	12/14
A 01 H 5/08	881	95-0135	30.01.1995	12/14
A 01 K 61/00	824	97-0106	29.04.1997	9/14
A 01 K 61/00	825	97-0107	29.04.1997	9/14
A 01 K 61/00	826	97-0108	29.04.1997	9/15
A 01 K 61/00	827	97-0109	29.04.1997	9/16
A 01 K 61/00	828	97-0110	29.04.1997	9/16
A 01 K 67/00	829	97-0048	14.02.1997	9/17
A 01 K 67/00	830	97-0184	07.07.1997	9/18
A 01 M 27/00	831	96-0227	02.08.1996	9/19
A 01 M 5/00	867	97-0198	03.07.1997	11/17
A 01 N 25/02	754	96-0300	03.10.1996	7/16
A 01 N 25/30	858	97-0152	06.06.1997	10/19
A 01 N 37/00	882	96-0131	16.04.1996	12/15
A 01 N 43/00	882	96-0131	16.04.1996	12/15
A 01 N 55/02	857	97-0082	20.03.1997	10/18
A 01 N 57 : 02	858	97-0152	06.06.1997	10/19
A 01 N 59 : 06	858	97-0152	06.06.1997	10/19
A 01 N 63/00	803	97-0086	24.03.1997	8/21
A 01 N 63/00	804	97-0092	31.03.1997	8/21
A 01 N 63/00	805	97-0093	31.03.1997	8/22
A 01 N 63/00	882	96-0131	16.04.1996	12/15
A 01 N 65/00	760	97-0065	03.03.1997	7/19

A 01 N 65/00	832	96-0385	17.12.1996	9/19
A 23 J 3/00	795	96-0329	27.09.1996	8/16
A 23 L 1/00	869	97-0087	24.03.1997	11/18
A 23 L 1/0524	796	96-0390	03.12.1996	8/17
A 23 L 1/06	885	96-0160	27.06.1996	12/17
A 23 L 1/534	885	96-0160	27.06.1996	12/17
A 24 B 3/04	833	97-0153	16.06.1997	9/20
A 24 D 3/02	859	94-0369	13.07.1994	10/19
A 24 D 3/04	859	94-0369	13.07.1994	10/19
A 24 D 3/16	859	94-0369	13.07.1994	10/19
A 47 L 11/00	870	96-0188	12.08.1996	11/18
A 47 L 13/38	870	96-0188	12.08.1996	11/18
A 61 B 17/00	834	96-0010	25.01.1996	9/20
A 61 B 17/00	835	96-0132	15.05.1996	9/21
A 61 B 17/00	860	94-0353	30.09.1994	10/20
A 61 B 17/00	888	97-0105	17.04.1997	12/18
A 61 B 17/56	834	96-0010	25.01.1996	9/20
A 61 B 17/56	860	94-0353	30.09.1994	10/20
A 61 B 17/56	883	94-0210	22.07.1994	12/16
A 61 B 17/58	860	94-0353	30.09.1994	10/20
A 61 B 17/58	883	94-0210	22.07.1994	12/16
A 61 B 17/60	883	94-0210	22.07.1994	12/16
A 61 B 7/04	761	95-0228	19.01.1995	7/19
A 61 F 2/28	860	94-0353	30.09.1994	10/20
A 61 F 5/00	884	97-0169	24.06.1997	12/16
A 61 F 5/04	797	97-0060	30.12.1996	8/17
A 61 H 15/00	762	95-0240	28.04.1995	7/20
A 61 K 31/07	764	96-0155	27.06.1996	7/21
A 61 K 31/07	844	96-0287	17.09.1996	9/27
A 61 K 31/15	843	96-0386	17.12.1996	9/26
A 61 K 31/18	837	96-0214	22.08.1996	9/22
A 61 K 31/19	872	95-0026	22.12.1994	11/20
A 61 K 31/33	837	96-0214	22.08.1996	9/22
A 61 K 31/345	843	96-0386	17.12.1996	9/26
A 61 K 31/38	837	96-0214	22.08.1996	9/22
A 61 K 31/41	776	94-0334	28.03.1991	7/29
A 61 K 31/41	861	94-0294	08.12.1989	10/21
A 61 K 31/505	809	94-0298	02.05.1991	8/24
A 61 K 31/535	776	94-0334	28.03.1991	7/29
A 61 K 31/715	885	96-0160	27.06.1996	12/17
A 61 K 31/725	862	97-0168	23.06.1997	10/21
A 61 K 31/725	885	96-0160	27.06.1996	12/17
A 61 K 33/34	886	97-0007	15.01.1997	12/17
A 61 K 35/28	884	97-0169	24.06.1997	12/16
A 61 K 35/48	838	95-0376	20.03.1993	9/22
A 61 K 35/48	839	95-0377	20.07.1993	9/23
A 61 K 35/50	887	97-0021	27.01.1997	12/18
A 61 K 35/74	888	97-0105	17.04.1997	12/18
A 61 K 35/78	764	96-0155	27.06.1996	7/21
A 61 K 35/78	765	94-0398	02.12.1994	7/21
A 61 K 35/78	766	96-0170	15.07.1996	7/22
A 61 K 35/78	889	96-0394	26.12.1996	12/19
A 61 K 35/78	890	97-0075	26.12.1996	12/19
A 61 K 35/78	891	97-0076	26.12.1996	12/20
A 61 K 38/01	889	96-0394	26.12.1996	12/19

A 61 K 38/01	890	97-0075	26.12.1996	12/19
A 61 K 38/01	891	97-0076	26.12.1996	12/20
A 61 K 45/05	798	96-0333	15.11.1996	8/18
A 61 K 7/00	836	97-0028	29.01.1997	9/21
A 61 K 7/00	871	97-0063	27.02.1997	11/19
A 61 K 7/08	763	96-0286	08.04.1996	7/20
A 61 K 9/00	872	95-0026	22.12.1994	11/20
A 61 K 9/06	764	96-0155	27.06.1996	7/21
A 61 L 2/14	873	96-0111	26.04.1996	11/21
A 61 L 2/16	873	96-0111	26.04.1996	11/21
A 61 M 29/00	799	96-0249	02.08.1996	8/19
A 61 M 29/00	800	96-0248	02.08.1996	8/19
A 61 N 5/06	800	96-0248	02.08.1996	8/19
A 63 B 69/00	801	96-0278	26.09.1996	8/20
B 01 D 47/10	767	96-0039	27.02.1996	7/22
B 01 D 47/10	768	96-0038	27.02.1996	7/23
B 01 D 53/18	768	96-0038	27.02.1996	7/23
B 04 C 5/00	769	95-0448	29.12.1995	7/24
B 04 C 5/00	802	95-0448	29.12.1995	8/20
B 04 C 5/06	802	95-0448	29.12.1995	8/20
B 21 F 29/02	756	97-0058	18.02.1997	7/17
B 23 K 3/03	840	94-0242	06.11.1991	9/24
B 60 J 3/00	770	94-0375	15.11.1994	7/25
B 65 D 1/02	771	95-0211	06.03.1995	7/26
B 65 D 5/66	772	97-0011	21.01.1997	7/26
B 65 D 85/10	772	97-0011	21.01.1997	7/26
B 67 B 1/00	771	95-0211	06.03.1995	7/26
C 01 B 31/08	773	95-0187	01.03.1995	7/27
C 01 C 1/00	803	97-0086	24.03.1997	8/21
C 01 C 1/00	804	97-0092	31.03.1997	8/21
C 01 C 1/00	805	97-0093	31.03.1997	8/22
C 02 F 1/48	841	96-0048	28.02.1996	9/25
C 02 F 1/70	806	97-0027	29.01.1997	8/22
C 02 F 3/32	774	95-0289	12.07.1995	7/28
C 03 C 8/00	807	96-0393	25.12.1996	8/23
C 03 C 8/04	808	96-0392	25.12.1996	8/23
C 05 F 11/08	813	96-0342	26.11.1996	8/26
C 07 C 15/06	838	95-0376	20.03.1993	9/22
C 07 C 209/02	842	94-0303	29.07.1994	9/26
C 07 C 209/36	842	94-0303	29.07.1994	9/26
C 07 C 209/38	842	94-0303	29.07.1994	9/26
C 07 C 249/16	843	96-0386	17.12.1996	9/26
C 07 C 251/80	843	96-0386	17.12.1996	9/26
C 07 C 251/88	775	97-0043	11.02.1997	7/28
C 07 C 39/38	775	97-0043	11.02.1997	7/28
C 07 D 271/04	776	94-0334	28.03.1991	7/29
C 07 D 295/30	776	94-0334	28.03.1991	7/29
C 07 D 307/71	775	97-0043	11.02.1997	7/28
C 07 D 405/04	809	94-0298	02.05.1991	8/24
C 07 D 411/04	809	94-0298	02.05.1991	8/24
C 07 D 413/01	776	94-0334	28.03.1991	7/29
C 07 J 71/00	760	97-0065	03.03.1997	7/19
C 07 J 75/00	760	97-0065	03.03.1997	7/19

C 07 K 15/06	839	95-0377	20.07.1993	9/23
C 08 B 37/16	776	94-0334	28.03.1991	7/29
C 08 F 8/42	810	97-0012	20.01.1997	8/24
C 08 J 5/20	810	97-0012	20.01.1997	8/24
C 08 L 5/06	862	97-0168	23.06.1997	10/21
C 09 D 123/00	777	94-0037	21.02.1990	7/29
C 09 D 133/00	777	94-0037	21.02.1990	7/29
C 09 D 161/28	863	96-0272	02.08.1996	10/22
C 09 D 163/00	777	94-0037	21.02.1990	7/29
C 09 D 167/00	777	94-0037	21.02.1990	7/29
C 09 D 167/00	863	96-0272	02.08.1996	10/22
C 09 D 7/02	863	96-0272	02.08.1996	10/22
C 10 M 101/00	778	97-0040	03.02.1997	7/30
C 11 B 1/10	844	96-0287	17.09.1996	9/27
C 12 G 1/02	811	96-0369	22.11.1996	8/25
C 12 G 3/06	779	96-0235	23.05.1996	7/31
C 12 G 3/06	780	96-0236	11.07.1996	7/31
C 12 N 1/16	892	97-0112	22.04.1997	12/20
C 12 N 1/20	812	96-0215	22.08.1996	8/25
C 12 N 1/20	813	96-0342	26.11.1996	8/26
C 12 N 9/14	845	96-0381	10.12.1996	9/27
C 12 P 7/64	892	97-0112	22.04.1997	12/20
C 12 Q 1/00	812	96-0215	22.08.1996	8/25
C 12 Q 1/04	781	95-0233	19.04.1995	7/32
C 12 Q 1/04	782	96-0054	12.03.1996	7/32
C 12 Q 1/04	893	97-0044	13.02.1997	12/21
C 12 R 1/41	813	96-0342	26.11.1996	8/26
C 12 R 1/46	781	95-0233	19.04.1995	7/32
C 22 C 19/05	864	96-0355	25.10.1996	10/22
C 23 D 3/00	783	96-0378	09.12.1996	7/33
C 23 F 1/28	783	96-0378	09.12.1996	7/33
C 25 C 1/24	791	96-0017	30.01.1996	7/39
C 25 D 3/20	846	95-0362	10.10.1995	9/28
C 25 D 9/06	814	96-0351	25.10.1996	8/26
F 01 K 21/04	784	95-0258	12.08.1993	7/33
F 01 K 25/06	784	95-0258	12.08.1993	7/33
F 02 B 25/08	785	96-0098	02.04.1996	7/35
F 02 B 33/14	785	96-0098	02.04.1996	7/35
F 02 B 53/00	786	96-0130	16.05.1996	7/35
F 04 D 1/08	865	95-0396	02.02.1995	10/23
F 21 V 23/04	821	97-0042	30.01.1997	8/32
F 24 J 2/38	874	95-0450	29.12.1995	11/21
G 01 F 1/00	847	96-0040	09.02.1996	9/29
G 01 G 19/10	866	94-0032	10.10.1990	10/23
G 01 N 21/00	894	97-0081	20.03.1997	12/21
G 01 N 27/333	787	97-0047	13.02.1997	7/37
G 01 N 29/04	848	96-0199	19.08.1996	9/30
G 01 N 29/04	849	96-0203	19.08.1996	9/30
G 01 N 30/00	788	96-0067	20.03.1996	7/37
G 01 N 30/02	788	96-0067	20.03.1996	7/37
G 01 N 31/22	875	97-0242	02.09.1997	11/22
G 01 N 33/53	799	96-0249	02.08.1996	8/19
G 01 R 15/04	815	96-0349	25.10.1996	8/27
G 01 R 17/10	816	96-0346	25.10.1996	8/28
G 01 R 17/20	817	96-0347	25.10.1996	8/28

G 01 R 27/00	789	96-0364	25.10.1996	7/38
G 01 R 27/00	790	96-0367	25.10.1996	7/39
G 01 R 27/00	850	96-0357	25.10.1996	9/31
G 01 R 27/00	851	96-0362	25.10.1996	9/32
G 01 R 27/00	852	96-0363	25.10.1996	9/32
G 01 R 31/306	822	94-0194	25.05.1994	8/33
G 01 R 35/00	817	96-0347	25.10.1996	8/28
G 03 C 11/ 24	791	96-0017	30.01.1996	7/39
G 06 F 3/02	818	94-0376	15.11.1994	8/29
H 01 B 13/06	853	96-0352	25.10.1996	9/33
H 01 B 13/06	854	96-0353	25.10.1996	9/34
H 01 B 13/06	855	96-0354	25.10.1996	9/34
H 01 H 85/30	819	96-0350	25.10.1996	8/30
H 01 L 31/00	876	96-0338	20.11.1996	11/22
H 01 L 31/00	877	96-0339	20.11.1996	11/23
H 02 M 3/06	820	96-0348	25.10.1996	8/31
H 05 B 39/04	821	97-0042	30.01.1997	8/32
H 05 K 13/08	822	94-0194	25.05.1994	8/33



Doriți să aflați dacă un anumit brevet sau model de utilitate, o anumită marcă sau desen/model industrial este în vigoare pe teritoriul Republicii Moldova, a fost anulat, retras sau este decăzut din drepturi?

Apelați în acest scop la serviciile AGEPI. La cererea dvs. specialiștii AGEPI vor efectua cercetarea statutului juridic al obiectului proprietății industriale care vă interesează și vă vor prezenta operativ rezultatele investigației.

Adresa AGEPI:

Str. Andrei Doga, nr. 24, bloc 1,
MD-2024, Chișinău, Republica Moldova

Lista mărcilor înregistrate, aranjate în ordinea numerelor
de înregistrare, publicate în BOPI nr. 7-12, 1997

Nr. marcă	Clase	Nr. depozit	Nr. BOPI
4698	01, 30	004557	7
4699	12	004597	7
4700	05	004674	7
4701	05	004702	7
4702	05	004703	7
4703	05	004704	7
4704	05	004705	7
4705	05	004706	7
4706	05	004707	7
4707	05	004708	7
4708	05	004709	7
4709	05	004710	7
4710	05	004711	7
4711	12	004826	7
4712	05	004854	7
4713	33	004989	7
4714	07	005089	7
4715	12	005095	7
4716	12	005096	7
4717	06, 09	005103	7
4718	33	005188	7
4719	33	005189	7
4720	16, 32, 33, 35, 39, 42	005425	7
4721	16, 32, 33, 35, 39, 42	005426	7
4722	16, 32, 33, 35, 39, 42	005433	7
4723	42	005837	7
4724	31	005002	7
4725	33	005065	7
4726	33	005066	7
4727	33	005067	7
4728	33	005194	7
4729	32	004727	7
4730	32	004728	7
4731	06, 12, 16, 21, 35, 37, 39, 41, 42	004917	7
4732	04, 06, 12, 16, 21, 35, 37, 39, 41, 42	004919	7
4733	18, 22, 24, 25	004992	7
4734	18, 22, 24, 25	004993	7
4735	34	004994	7

Nr. marcă	Clase	Nr. depozit	Nr. BOPI
4736	35, 37, 39, 42	005008	7
4737	09, 16, 42	005122	7
4738	09, 16, 42	005123	7
4739	07, 09, 11, 37	005151	7
4740	05	005157	7
4741	05	005158	7
4742	05	005174	7
4743	05	005175	7
4744	34	005179	7
4745	12	005214	7
4746	12	005215	7
4747	05	004561	7
4748	12	005115	7
4749	25	005149	7
4750	07, 16, 29, 31, 35	002502	7
4751	07, 12, 37, 39	003528	7
4752	11	004644	7
4753	05	004659	7
4754	31	004969	7
4755	31	004970	7
4756	31	005085	7
4757	34	005090	7
4758	05	005098	7
4759	01	005099	7
4760	01	005100	7
4761	01	005101	7
4762	05	005104	7
4763	05	005105	7
4764	38	005165	7
4765	42	005166	7
4766	33	005190	7
4767	03	002116	7
4768	37	004500	7
4769	12	005163	7
4770	33	005821	7
4771	09	004867	8
4772	25, 37, 40, 41, 42	005162	8
4773	33	005335	8
4774	33	005336	8
4775	06, 07, 08, 09, 12, 37, 42	005780	8

4776	07, 08, 09, 10, 11, 12, 16, 35, 41, 42	005873	8
4777	32, 33	005952	8
4778	32, 33	006113	8
4779	18, 25, 42	005052	8
4780	09	005164	8
4781	37, 42	005181	8
4782	33	005260	8
4783	33	005285	8
4784	05	005289	8
4785	29, 30	004814	8
4786	30	004855	8
4787	30	004933	8
4788	29, 30	004934	8
4789	29, 30	004935	8
4790	30	005025	8
4791	33	005267	8
4792	30	005287	8
4793	30	005318	8
4794	29, 30	005340	8
4795	29, 30	005341	8
4796	30	005342	8
4797	30	005384	8
4798	30	005385	8
4799	33	005820	8
4800	33	004863	8
4801	36	004878	8
4802	33	004360	8
4803	32	005070	8
4804	32	005071	8
4805	31	005294	8
4806	25	005984	8
4807	39	000422	8
4808	39	000423	8
4809	33	004651	8
4810	02, 04	005068	8
4811	02, 04	005069	8
4812	12	005072	8
4813	20	005114	8
4814	06, 19, 35, 42	005180	8
4815	25	005185	8
4816	32	005213	8
4817	34	005246	8
4818	34	005248	8
4819	21	005290	8
4820	05	005346	8
4821	10	005347	8
4822	05	005348	8
4823	05	005349	8
4824	05	005350	8
4825	05	005416	8

4826	33	005360	8
4827	33	005361	8
4828	32, 33	005871	8
4829	35, 36, 37, 38, 39, 41, 42	006013	8
4830	05, 10, 42	003066	8
4831	05, 10, 42	003067	8
4832	32	003821	8
4833	36	004388	8
4834	02, 07, 09, 16	004943	8
4835	02, 07, 09, 16	004944	8
4836	02, 07, 09, 16	004945	8
4837	07, 12	005087	8
4838	07, 12	005088	8
4839	28	005130	8
4840	03	005137	8
4841	16	005140	8
4842	16	005141	8
4843	36	005150	8
4844	05	005155	8
4845	05	005261	8
4846	07, 09, 11	005295	8
4847	05, 30	005405	8
4848	25	000182	9
4849	33	005110	9
4850	32, 33	005112	9
4851	36	005888	9
4852	33	004353	9
4853	29, 30, 32	004961	9
4854	29, 30, 32, 33	005029	9
4855	29, 33	005263	9
4856	09, 16	004690	9
4857	09, 16, 38, 42	004692	9
4858	09, 16, 38, 42	004693	9
4859	09, 16, 35, 38, 41, 42	004987	9
4860	34	002067	9
4861	05	006132	9
4862	33	005083	9
4863	39, 42	005186	9
4864	29, 30	005288	9
4865	33	005370	9
4866	33	005371	9
4867	33	005400	9
4868	33	005406	9
4869	34	005424	9
4870	33	005430	9
4871	32, 33	005457	9

4872	33	005458	9
4873	33	005462	9
4874	33	005469	9
4875	33	005479	9
4876	33	005696	9
4877	29, 32, 33, 35	005947	9
4878	33	005948	9
4879	33	005949	9
4880	33, 35	004502	9
4881	33	004509	9
4882	19	004816	9
4883	30	004948	9
4884	30	004949	9
4885	30	004950	9
4886	30	004951	9
4887	30	004960	9
4888	36	004990	9
4889	33	005019	9
4890	33	005023	9
4891	32, 33	005027	9
4892	33	005078	9
4893	33	005079	9
4894	29	005107	9
4895	29, 30, 32	005108	9
4896	29	005109	9
4897	05, 10	005389	9
4898	05, 10	005390	9
4899	10	005392	9
4900	10	005393	9
4901	34	005397	9
4902	34	005398	9
4903	16, 35, 39, 42	005451	9
4904	16, 35, 39, 42	005452	9
4905	04	005459	9
4906	33	005557	9
4907	25	000183	9
4908	25, 26, 35, 36	004585	9
4909	36	005119	9
4910	35, 39, 42	005245	9
4911	11, 16, 17, 18, 24, 25, 27, 28	005291	9
4912	05	005391	9
4913	30	004954	9
4914	34	004957	9
4915	34	004958	9
4916	42	004991	9
4917	03	005032	9
4918	34	005053	9
4919	35, 36	005434	9

4920	16, 35, 36, 37, 39, 42	005450	9
4921	33	005461	9
4922	36	006174	9
4923	04	004185	9
4924	36	004510	9
4925	42	004897	9
4926	32	004976	9
4927	02, 17, 21, 22, 23	004988	9
4928	05	005218	9
4929	03	005219	9
4930	03	005227	9
4931	03	005228	9
4932	03	005230	9
4933	03	005231	9
4934	05	005264	9
4935	09, 16, 36, 37, 38, 41, 42	005269	9
4936	09, 16, 36, 37, 38, 41, 42	005270	9
4937	09, 16, 36, 37, 38, 41, 42	005271	9
4938	05	005277	9
4939	14	005293	9
4940	36	005363	9
4941	01, 05	005366	9
4942	16, 18, 25, 28, 32, 35, 38, 41	005454	9
4943	16, 18, 25, 28, 32, 35, 38, 41	005455	9
4944	33	005527	9
4945	33	005528	9
4946	33	005530	9
4947	33	005532	9
4948	33	005533	9
4949	33	005534	9
4950	05	005217	9
4951	03, 08, 09, 14, 16, 18, 20, 21, 24, 25, 28, 34	005129	10
4952	09, 10	005209	10
4953	26	005258	10
4954	02	005278	10
4955	03, 08, 09, 14, 16, 18, 20, 21, 24, 25, 28, 34	005281	10

MD - BOPI 12/1997

4956	03, 18, 25	005282	10
4957	03	005283	10
4958	16, 35, 36, 37, 39, 42	005449	10
4959	25	005840	10
4960	25	005989	10
4961	29, 35, 42	004173	10
4962	29, 35, 42	004174	10
4963	09	004792	10
4964	05	005367	10
4965	05	005411	10
4966	38	005428	10
4967	07, 09, 37, 42	005429	10
4968	29, 30	005442	10
4969	05	005445	10
4970	29	005446	10
4971	01, 30	005460	10
4972	34	005481	10
4973	05, 29, 30, 32, 33, 42	005553	10
4974	34	005028	10
4975	29, 30, 42	005004	10
4976	16	005014	10
4977	33	005021	10
4978	33	005022	10
4979	29, 30, 32, 35, 36, 39	005059	10
4980	30	005170	10
4981	09	005171	10
4982	05	005172	10
4983	33	005418	10
4984	31	005472	10
4985	20	005478	10
4986	16, 35, 42	001397	10
4987	29, 30, 32, 35, 41, 42	004952	10
4988	29, 30, 32, 35, 41, 42	004953	10
4989	29, 30, 32, 35, 41, 42	004955	10
4990	25	005016	10
4991	33	005020	10
4992	16	005024	10
4993	03	005167	10
4994	03	005168	10
4995	25	005178	10
4996	03	005232	10
4997	32	005364	10
4998	06, 20, 35, 36, 37, 42	005432	10
4999	30, 32	005438	10
5000	33	005321	10
5001	30	005441	10
5002	08	005448	10

5003	33	004511	10
5004	33	005320	10
5005	30, 32	005439	10
5006	33	005322	10
5007	02, 05, 06, 10, 17, 19, 32, 33, 37, 39, 41, 42	005338	10
5008	33	005373	10
5009	16, 35, 39, 42	005379	10
5010	35, 39, 42	005380	10
5011	16, 21, 25, 35, 41, 42	005386	10
5012	07	005519	10
5013	19, 35, 39, 42	005575	10
5014	33	006431	10
5015	33	006432	10
5016	33	006433	10
5017	33	006434	10
5018	33	006435	10
5019	33	006436	10
5020	33	006437	10
5021	33	006438	10
5022	33	006439	10
5023	33	006440	10
5024	33	006441	10
5025	33	006442	10
5026	09, 25, 28	004234	10
5027	16	004801	10
5028	16	004802	10
5029	31	005210	10
5030	33	005265	10
5031	33	005316	10
5032	05	005381	10
5033	05	005382	10
5034	05	005572	10
5035	05	005573	10
5036	05	005574	10
5037	03, 05, 29, 30, 31, 32, 35, 42	004997	10
5038	33	005234	10
5039	33	005236	10
5040	33	005237	10
5041	33	005238	10
5042	33	005239	10
5043	33	005240	10
5044	33	005241	10
5045	33	005257	10
5046	33	005456	10
5047	33, 35, 37, 39, 42	005468	10
5048	35, 37, 39, 42	005470	10

5049	33	005517	10
5050	14, 35, 36, 42	005554	10
5051	09, 35, 42	006116	10
5052	33	005339	10
5053	33	005372	10
5054	33	005374	10
5055	33	006173	10
5056	34	004842	10
5057	33	005308	10
5058	33	005309	10
5059	03, 05	005311	10
5060	03	005313	10
5061	33	005330	10
5062	33	005331	10
5063	33	005332	10
5064	09, 16	005402	10
5065	33	005447	10
5066	30	005487	10
5067	30	005488	10
5068	12	005513	10
5069	34	005525	10
5070	03	005555	10
5071	03	005556	10
5072	05	005569	10
5073	05	005578	10
5074	08	005579	10
5075	03	005580	10
5076	35, 39	000130	11
5077	35, 42	003741	11
5078	18, 25	004685	11
5079	06, 07, 11, 42	005195	11
5080	10	005247	11
5081	30	005251	11
5082	30	005252	11
5083	30	005253	11
5084	30	005254	11
5085	30	005272	11
5086	03	005383	11
5087	14, 16	005407	11
5088	09	005518	11
5089	09, 14, 16, 18, 25, 28, 36, 37, 38, 41, 42	005526	11
5090	35	005538	11
5091	33, 35	005539	11
5092	32, 35	005540	11
5093	33, 35	005542	11
5094	32, 33, 35	005543	11
5095	35	005544	11
5096	16, 21, 32, 42	005703	11

5097	06, 08, 11, 12, 21, 26	003451	11
5098	38, 42	004691	11
5099	03	005229	11
5100	25	005250	11
5101	33	005352	11
5102	08	005403	11
5103	08	005404	11
5104	09, 10, 28, 35, 42	005410	11
5105	38	005467	11
5106	05	005483	11
5107	05	005484	11
5108	05	005561	11
5109	33	005744	11
5110	05	004530	11
5111	25, 35, 39, 42	005546	11
5112	33	005708	11
5113	33	005709	11
5114	33	005943	11
5115	33	005942	11
5116	09, 25, 28	004956	11
5117	33	005323	11
5118	33	005324	11
5119	33	005325	11
5120	33	005326	11
5121	33	005327	11
5122	09	005409	11
5123	03	005474	11
5124	03	005477	11
5125	03	005551	11
5126	05	005563	11
5127	05	005564	11
5128	05, 16	005566	11
5129	05	005567	11
5130	18, 24, 29, 32, 35	005568	11
5131	02, 07, 16	005571	11
5132	30	005576	11
5133	09, 16, 25, 41	005577	11
5134	05	005616	11
5135	05	005617	11
5136	05, 10, 41, 42	005636	11
5137	04	005851	11
5138	04	005852	11
5139	04	005853	11
5140	04	005854	11
5141	04	005855	11
5142	04	005856	11
5143	04	005857	11
5144	04	005858	11

5145	04	005859	11
5146	04	005860	11
5147	04	005861	11
5148	04	005862	11
5149	04	005863	11
5150	04	005865	11
5151	04	005866	11
5152	04	005867	11
5153	04	005868	11
5154	16, 25	006390	11
5155	25, 37, 40	006399	11
5156	03	005233	12
5157	33	005274	12
5158	09, 11	005303	12
5159	36, 38	005583	12
5160	36, 38	005584	12
5161	33	005590	12
5162	34	005653	12
5163	34	005662	12
5164	25	006283	12
5165	18, 25, 26	004973	12
5166	28	005182	12
5167	11, 16, 17, 18, 24, 25, 27, 28	005302	12
5168	03, 05	005310	12
5169	03, 05	005312	12
5170	09, 42	005502	12
5171	34	005524	12
5172	33, 35	005541	12
5173	34	005582	12
5174	06, 20, 42	005600	12
5175	25	005602	12
5176	12	005605	12
5177	12	005606	12
5178	12	005607	12
5179	12	005608	12
5180	12	005609	12
5181	41	005615	12
5182	01, 05, 09, 10	005624	12
5183	08	005625	12
5184	08	005626	12
5185	08	005627	12
5186	08	005630	12
5187	08	005632	12
5188	08	005633	12
5189	32	005645	12
5190	32	005650	12

5191	38	005655	12
5192	18	005678	12
5193	05, 10	005682	12
5194	05	005683	12
5195	10	005684	12
5196	10	005685	12
5197	05, 10	005697	12
5198	34	005721	12
5199	16, 35	005936	12
5200	33	006253	12
5201	32, 33	004845	12
5202	21, 35, 40	004846	12
5203	19	004996	12
5204	22, 23	004998	12
5205	06, 35, 36, 42	005276	12
5206	33	005558	12
5207	09, 14, 16, 18, 25, 28, 36, 37, 38, 41, 42	005599	12
5208	16, 42	005640	12
5209	03	005665	12
5210	29, 30, 31, 32, 33	005681	12
5211	32, 33	005762	12
5212	09, 16	005782	12
5213	33	005784	12
5214	25	005801	12
5215	30	005802	12
5216	30	005803	12
5217	30	005805	12
5218	30	005806	12
5219	30	005808	12
5220	35, 41, 42	005810	12
5221	35, 41, 42	005811	12
5222	30, 35, 41, 42	005812	12
5223	03, 05, 08, 16, 25	005823	12
5224	25	005831	12
5225	34	005844	12
5226	35, 36	005846	12
5227	11, 37, 42	006450	12
5228	17, 37	006461	12
5229	21	005169	12
5230	05, 20, 29, 30, 32	005512	12
5231	16, 35, 41, 42	005642	12

Lista mărcilor înregistrate, aranjate în ordinea claselor,
conform Clasificării Generale a produselor și serviciilor,
publicate în BOPI nr. 7-12, 1997

Clasa	Nr. marcă	Nr. depozit	Nr. BOPI
01	4698	004557	7
01	4759	005099	7
01	4760	005100	7
01	4761	005101	7
01	4941	005366	9
01	4971	005460	10
01	5182	005624	12
02	4834	004943	8
02	4835	004944	8
02	4836	004945	8
02	4927	004988	9
02	4810	005068	8
02	4811	005069	8
02	4954	005278	10
02	5007	005338	10
02	5131	005571	11
03	4767	002116	7
03	5037	004997	10
03	4917	005032	9
03	4951	005129	10
03	4840	005137	8
03	4993	005167	10
03	4994	005168	10
03	4929	005219	9
03	4930	005227	9
03	4931	005228	9
03	5099	005229	11
03	4932	005230	9
03	4933	005231	9
03	4996	005232	10
03	5156	005233	12
03	4955	005281	10
03	4956	005282	10
03	4957	005283	10
03	5168	005310	12
03	5059	005311	10
03	5169	005312	12
03	5060	005313	10
03	5086	005383	11
03	5123	005474	11
03	5124	005477	11
03	5125	005551	11
03	5070	005555	10
03	5071	005556	10
03	5075	005580	10
03	5209	005665	12
03	5223	005823	12
04	4923	004185	9
04	4732	004919	7
04	4810	005068	8
04	4811	005069	8

Clasa	Nr. marcă	Nr. depozit	Nr. BOPI
04	4905	005459	9
04	5137	005851	11
04	5138	005852	11
04	5139	005853	11
04	5140	005854	11
04	5141	005855	11
04	5142	005856	11
04	5143	005857	11
04	5144	005858	11
04	5145	005859	11
04	5146	005860	11
04	5147	005861	11
04	5148	005862	11
04	5149	005863	11
04	5150	005865	11
04	5151	005866	11
04	5152	005867	11
04	5153	005868	11
05	4830	003066	8
05	4831	003067	8
05	5110	004530	11
05	4747	004561	7
05	4753	004659	7
05	4700	004674	7
05	4701	004702	7
05	4702	004703	7
05	4703	004704	7
05	4704	004705	7
05	4705	004706	7
05	4706	004707	7
05	4707	004708	7
05	4708	004709	7
05	4709	004710	7
05	4710	004711	7
05	4712	004854	7
05	5037	004997	10
05	4758	005098	7
05	4762	005104	7
05	4763	005105	7
05	4844	005155	8
05	4740	005157	7
05	4741	005158	7
05	4982	005172	10
05	4742	005174	7
05	4743	005175	7
05	4950	005217	9
05	4928	005218	9
05	4845	005261	8
05	4934	005264	9
05	4938	005277	9
05	4784	005289	8

05	5168	005310	12
05	5059	005311	10
05	5169	005312	12
05	5007	005338	10
05	4820	005346	8
05	4822	005348	8
05	4823	005349	8
05	4824	005350	8
05	4941	005366	9
05	4964	005367	10
05	5032	005381	10
05	5033	005382	10
05	4897	005389	9
05	4898	005390	9
05	4912	005391	9
05	4847	005405	8
05	4965	005411	10
05	4825	005416	8
05	4969	005445	10
05	5106	005483	11
05	5107	005484	11
05	5230	005512	12
05	4973	005553	10
05	5108	005561	11
05	5126	005563	11
05	5127	005564	11
05	5128	005566	11
05	5129	005567	11
05	5072	005569	10
05	5034	005572	10
05	5035	005573	10
05	5036	005574	10
05	5073	005578	10
05	5134	005616	11
05	5135	005617	11
05	5182	005624	12
05	5136	005636	11
05	5193	005682	12
05	5194	005683	12
05	5197	005697	12
05	5223	005823	12
05	4861	006132	9
06	5097	003451	11
06	4731	004917	7
06	4732	004919	7
06	4717	005103	7
06	4814	005180	8
06	5079	005195	11
06	5205	005276	12
06	5007	005338	10
06	4998	005432	10
06	5174	005600	12
06	4775	005780	8
07	4750	002502	7
07	4751	003528	7
07	4834	004943	8

07	4835	004944	8
07	4836	004945	8
07	4837	005087	8
07	4838	005088	8
07	4714	005089	7
07	4739	005151	7
07	5079	005195	11
07	4846	005295	8
07	4967	005429	10
07	5012	005519	10
07	5131	005571	11
07	4775	005780	8
07	4776	005873	8
08	5097	003451	11
08	4951	005129	10
08	4955	005281	10
08	5102	005403	11
08	5103	005404	11
08	5002	005448	10
08	5074	005579	10
08	5183	005625	12
08	5184	005626	12
08	5185	005627	12
08	5186	005630	12
08	5187	005632	12
08	5188	005633	12
08	4775	005780	8
08	5223	005823	12
08	4776	005873	8
09	5026	004234	10
09	4856	004690	9
09	4857	004692	9
09	4858	004693	9
09	4963	004792	10
09	4771	004867	8
09	4834	004943	8
09	4835	004944	8
09	4836	004945	8
09	5116	004956	11
09	4859	004987	9
09	4717	005103	7
09	4737	005122	7
09	4738	005123	7
09	4951	005129	10
09	4739	005151	7
09	4780	005164	8
09	4981	005171	10
09	4952	005209	10
09	4935	005269	9
09	4936	005270	9
09	4937	005271	9
09	4955	005281	10
09	4846	005295	8
09	5158	005303	12
09	5064	005402	10

09	5122	005409	11
09	5104	005410	11
09	4967	005429	10
09	5170	005502	12
09	5088	005518	11
09	5089	005526	11
09	5133	005577	11
09	5207	005599	12
09	5182	005624	12
09	4775	005780	8
09	5212	005782	12
09	4776	005873	8
09	5051	006116	10
10	4830	003066	8
10	4831	003067	8
10	4952	005209	10
10	5080	005247	11
10	5007	005338	10
10	4821	005347	8
10	4897	005389	9
10	4898	005390	9
10	4899	005392	9
10	4900	005393	9
10	5104	005410	11
10	5182	005624	12
10	5136	005636	11
10	5193	005682	12
10	5195	005684	12
10	5196	005685	12
10	5197	005697	12
10	4776	005873	8
11	5097	003451	11
11	4752	004644	7
11	4739	005151	7
11	5079	005195	11
11	4911	005291	9
11	4846	005295	8
11	5167	005302	12
11	5158	005303	12
11	4776	005873	8
11	5227	006450	12
12	5097	003451	11
12	4751	003528	7
12	4699	004597	7
12	4711	004826	7
12	4731	004917	7
12	4732	004919	7
12	4812	005072	8
12	4837	005087	8
12	4838	005088	8
12	4715	005095	7
12	4716	005096	7
12	4748	005115	7
12	4769	005163	7
12	4745	005214	7

12	4746	005215	7
12	5068	005513	10
12	5176	005605	12
12	5177	005606	12
12	5178	005607	12
12	5179	005608	12
12	5180	005609	12
12	4775	005780	8
12	4776	005873	8
14	4951	005129	10
14	4955	005281	10
14	4939	005293	9
14	5087	005407	11
14	5089	005526	11
14	5050	005554	10
14	5207	005599	12
16	4986	001397	10
16	4750	002502	7
16	4856	004690	9
16	4857	004692	9
16	4858	004693	9
16	5027	004801	10
16	5028	004802	10
16	4731	004917	7
16	4732	004919	7
16	4834	004943	8
16	4835	004944	8
16	4836	004945	8
16	4859	004987	9
16	4976	005014	10
16	4992	005024	10
16	4737	005122	7
16	4738	005123	7
16	4951	005129	10
16	4841	005140	8
16	4842	005141	8
16	4935	005269	9
16	4936	005270	9
16	4937	005271	9
16	4955	005281	10
16	4911	005291	9
16	5167	005302	12
16	5009	005379	10
16	5011	005386	10
16	5064	005402	10
16	5087	005407	11
16	4720	005425	7
16	4721	005426	7
16	4722	005433	7
16	4958	005449	10
16	4920	005450	9
16	4903	005451	9
16	4904	005452	9
16	4942	005454	9
16	4943	005455	9

16	5089	005526	11
16	5128	005566	11
16	5131	005571	11
16	5133	005577	11
16	5207	005599	12
16	5208	005640	12
16	5231	005642	12
16	5096	005703	11
16	5212	005782	12
16	5223	005823	12
16	4776	005873	8
16	5199	005936	12
16	5154	006390	11
17	4927	004988	9
17	4911	005291	9
17	5167	005302	12
17	5007	005338	10
17	5228	006461	12
18	5078	004685	11
18	5165	004973	12
18	4733	004992	7
18	4734	004993	7
18	4779	005052	8
18	4951	005129	10
18	4955	005281	10
18	4956	005282	10
18	4911	005291	9
18	5167	005302	12
18	4942	005454	9
18	4943	005455	9
18	5089	005526	11
18	5130	005568	11
18	5207	005599	12
18	5192	005678	12
19	4882	004816	9
19	5203	004996	12
19	4814	005180	8
19	5007	005338	10
19	5013	005575	10
20	4813	005114	8
20	4951	005129	10
20	4955	005281	10
20	4998	005432	10
20	4985	005478	10
20	5230	005512	12
20	5174	005600	12
21	5097	003451	11
21	5202	004846	12
21	4731	004917	7
21	4732	004919	7
21	4927	004988	9
21	4951	005129	10
21	5229	005169	12
21	4955	005281	10
21	4819	005290	8
21	5011	005386	10

21	5096	005703	11
22	4927	004988	9
22	4733	004992	7
22	4734	004993	7
22	5204	004998	12
23	4927	004988	9
23	5204	004998	12
24	4733	004992	7
24	4734	004993	7
24	4951	005129	10
24	4955	005281	10
24	4911	005291	9
24	5167	005302	12
24	5130	005568	11
25	4848	000182	9
25	4907	000183	9
25	5026	004234	10
25	4908	004585	9
25	5078	004685	11
25	5116	004956	11
25	5165	004973	12
25	4733	004992	7
25	4734	004993	7
25	4990	005016	10
25	4779	005052	8
25	4951	005129	10
25	4749	005149	7
25	4772	005162	8
25	4995	005178	10
25	4815	005185	8
25	5100	005250	11
25	4955	005281	10
25	4956	005282	10
25	4911	005291	9
25	5167	005302	12
25	5011	005386	10
25	4942	005454	9
25	4943	005455	9
25	5089	005526	11
25	5111	005546	11
25	5133	005577	11
25	5207	005599	12
25	5175	005602	12
25	5214	005801	12
25	5223	005823	12
25	5224	005831	12
25	4959	005840	10
25	4806	005984	8
25	4960	005989	10
25	5164	006283	12
25	5154	006390	11
25	5155	006399	11
26	5097	003451	11
26	4908	004585	9
26	5165	004973	12
26	4953	005258	10

27	4911	005291	9
27	5167	005302	12
28	5026	004234	10
28	5116	004956	11
28	4951	005129	10
28	4839	005130	8
28	5166	005182	12
28	4955	005281	10
28	4911	005291	9
28	5167	005302	12
28	5104	005410	11
28	4942	005454	9
28	4943	005455	9
28	5089	005526	11
28	5207	005599	12
29	4750	002502	7
29	4961	004173	10
29	4962	004174	10
29	4785	004814	8
29	4788	004934	8
29	4789	004935	8
29	4987	004952	10
29	4988	004953	10
29	4989	004955	10
29	4853	004961	9
29	5037	004997	10
29	4975	005004	10
29	4854	005029	9
29	4979	005059	10
29	4894	005107	9
29	4895	005108	9
29	4896	005109	9
29	4855	005263	9
29	4864	005288	9
29	4794	005340	8
29	4795	005341	8
29	4968	005442	10
29	4970	005446	10
29	5230	005512	12
29	4973	005553	10
29	5130	005568	11
29	5210	005681	12
29	4877	005947	9
30	4698	004557	7
30	4785	004814	8
30	4786	004855	8
30	4787	004933	8
30	4788	004934	8
30	4789	004935	8
30	4883	004948	9
30	4884	004949	9
30	4885	004950	9
30	4886	004951	9
30	4987	004952	10
30	4988	004953	10

30	4913	004954	9
30	4989	004955	10
30	4887	004960	9
30	4853	004961	9
30	5037	004997	10
30	4975	005004	10
30	4790	005025	8
30	4854	005029	9
30	4979	005059	10
30	4895	005108	9
30	4980	005170	10
30	5081	005251	11
30	5082	005252	11
30	5083	005253	11
30	5084	005254	11
30	5085	005272	11
30	4792	005287	8
30	4864	005288	9
30	4793	005318	8
30	4794	005340	8
30	4795	005341	8
30	4796	005342	8
30	4797	005384	8
30	4798	005385	8
30	4847	005405	8
30	4999	005438	10
30	5005	005439	10
30	5001	005441	10
30	4968	005442	10
30	4971	005460	10
30	5066	005487	10
30	5067	005488	10
30	5230	005512	12
30	4973	005553	10
30	5132	005576	11
30	5210	005681	12
30	5215	005802	12
30	5216	005803	12
30	5217	005805	12
30	5218	005806	12
30	5219	005808	12
30	5222	005812	12
31	4750	002502	7
31	4754	004969	7
31	4755	004970	7
31	5037	004997	10
31	4724	005002	7
31	4756	005085	7
31	5029	005210	10
31	4805	005294	8
31	4984	005472	10
31	5210	005681	12
32	4832	003821	8
32	4729	004727	7
32	4730	004728	7

32	5201	004845	12
32	4987	004952	10
32	4988	004953	10
32	4989	004955	10
32	4853	004961	9
32	4926	004976	9
32	5037	004997	10
32	4891	005027	9
32	4854	005029	9
32	4979	005059	10
32	4803	005070	8
32	4804	005071	8
32	4895	005108	9
32	4850	005112	9
32	4816	005213	8
32	5007	005338	10
32	4997	005364	10
32	4720	005425	7
32	4721	005426	7
32	4722	005433	7
32	4999	005438	10
32	5005	005439	10
32	4942	005454	9
32	4943	005455	9
32	4871	005457	9
32	5230	005512	12
32	5092	005540	11
32	5094	005543	11
32	4973	005553	10
32	5130	005568	11
32	5189	005645	12
32	5190	005650	12
32	5210	005681	12
32	5096	005703	11
32	5211	005762	12
32	4828	005871	8
32	4877	005947	9
32	4777	005952	8
32	4778	006113	8
33	4852	004353	9
33	4802	004360	8
33	4880	004502	9
33	4881	004509	9
33	5003	004511	10
33	4809	004651	8
33	5201	004845	12
33	4800	004863	8
33	4713	004989	7
33	4889	005019	9
33	4991	005020	10
33	4977	005021	10
33	4978	005022	10
33	4890	005023	9
33	4891	005027	9
33	4854	005029	9

33	4725	005065	7
33	4726	005066	7
33	4727	005067	7
33	4892	005078	9
33	4893	005079	9
33	4862	005083	9
33	4849	005110	9
33	4850	005112	9
33	4718	005188	7
33	4719	005189	7
33	4766	005190	7
33	4728	005194	7
33	5038	005234	10
33	5039	005236	10
33	5040	005237	10
33	5041	005238	10
33	5042	005239	10
33	5043	005240	10
33	5044	005241	10
33	5045	005257	10
33	4782	005260	8
33	4855	005263	9
33	5030	005265	10
33	4791	005267	8
33	5157	005274	12
33	4783	005285	8
33	5057	005308	10
33	5058	005309	10
33	5031	005316	10
33	5004	005320	10
33	5000	005321	10
33	5006	005322	10
33	5117	005323	11
33	5118	005324	11
33	5119	005325	11
33	5120	005326	11
33	5121	005327	11
33	5061	005330	10
33	5062	005331	10
33	5063	005332	10
33	4773	005335	8
33	4774	005336	8
33	5007	005338	10
33	5052	005339	10
33	5101	005352	11
33	4826	005360	8
33	4827	005361	8
33	4865	005370	9
33	4866	005371	9
33	5053	005372	10
33	5008	005373	10
33	5054	005374	10
33	4867	005400	9
33	4868	005406	9
33	4983	005418	10

33	4720	005425	7
33	4721	005426	7
33	4870	005430	9
33	4722	005433	7
33	5065	005447	10
33	5046	005456	10
33	4871	005457	9
33	4872	005458	9
33	4921	005461	9
33	4873	005462	9
33	5047	005468	10
33	4874	005469	9
33	4875	005479	9
33	5049	005517	10
33	4944	005527	9
33	4945	005528	9
33	4946	005530	9
33	4947	005532	9
33	4948	005533	9
33	4949	005534	9
33	5091	005539	11
33	5172	005541	12
33	5093	005542	11
33	5094	005543	11
33	4973	005553	10
33	4906	005557	9
33	5206	005558	12
33	5161	005590	12
33	5210	005681	12
33	4876	005696	9
33	5112	005708	11
33	5113	005709	11
33	5109	005744	11
33	5211	005762	12
33	5213	005784	12
33	4799	005820	8
33	4770	005821	7
33	4828	005871	8
33	5115	005942	11
33	5114	005943	11
33	4877	005947	9
33	4878	005948	9
33	4879	005949	9
33	4777	005952	8
33	4778	006113	8
33	5055	006173	10
33	5200	006253	12
33	5014	006431	10
33	5015	006432	10
33	5016	006433	10
33	5017	006434	10
33	5018	006435	10
33	5019	006436	10
33	5020	006437	10
33	5021	006438	10

33	5022	006439	10
33	5023	006440	10
33	5024	006441	10
33	5025	006442	10
34	4860	002067	9
34	5056	004842	10
34	4914	004957	9
34	4915	004958	9
34	4735	004994	7
34	4974	005028	10
34	4918	005053	9
34	4757	005090	7
34	4951	005129	10
34	4744	005179	7
34	4817	005246	8
34	4818	005248	8
34	4955	005281	10
34	4901	005397	9
34	4902	005398	9
34	4869	005424	9
34	4972	005481	10
34	5171	005524	12
34	5069	005525	10
34	5173	005582	12
34	5162	005653	12
34	5163	005662	12
34	5198	005721	12
34	5225	005844	12
35	5076	000130	11
35	4986	001397	10
35	4750	002502	7
35	5077	003741	11
35	4961	004173	10
35	4962	004174	10
35	4880	004502	9
35	4908	004585	9
35	5202	004846	12
35	4731	004917	7
35	4732	004919	7
35	4987	004952	10
35	4988	004953	10
35	4989	004955	10
35	4859	004987	9
35	5037	004997	10
35	4736	005008	7
35	4979	005059	10
35	4814	005180	8
35	4910	005245	9
35	5205	005276	12
35	5009	005379	10
35	5010	005380	10
35	5011	005386	10
35	5104	005410	11
35	4720	005425	7
35	4721	005426	7

35	4998	005432	10
35	4722	005433	7
35	4919	005434	9
35	4958	005449	10
35	4920	005450	9
35	4903	005451	9
35	4904	005452	9
35	4942	005454	9
35	4943	005455	9
35	5047	005468	10
35	5048	005470	10
35	5090	005538	11
35	5091	005539	11
35	5092	005540	11
35	5172	005541	12
35	5093	005542	11
35	5094	005543	11
35	5095	005544	11
35	5111	005546	11
35	5050	005554	10
35	5130	005568	11
35	5013	005575	10
35	5231	005642	12
35	5220	005810	12
35	5221	005811	12
35	5222	005812	12
35	5226	005846	12
35	4776	005873	8
35	5199	005936	12
35	4877	005947	9
35	4829	006013	8
35	5051	006116	10
36	4833	004388	8
36	4924	004510	9
36	4908	004585	9
36	4801	004878	8
36	4888	004990	9
36	4979	005059	10
36	4909	005119	9
36	4843	005150	8
36	4935	005269	9
36	4936	005270	9
36	4937	005271	9
36	5205	005276	12
36	4940	005363	9
36	4998	005432	10
36	4919	005434	9
36	4958	005449	10
36	4920	005450	9
36	5089	005526	11
36	5050	005554	10
36	5159	005583	12
36	5160	005584	12
36	5207	005599	12
36	5226	005846	12

36	4851	005888	9
36	4829	006013	8
36	4922	006174	9
37	4751	003528	7
37	4768	004500	7
37	4731	004917	7
37	4732	004919	7
37	4736	005008	7
37	4739	005151	7
37	4772	005162	8
37	4781	005181	8
37	4935	005269	9
37	4936	005270	9
37	4937	005271	9
37	5007	005338	10
37	4967	005429	10
37	4998	005432	10
37	4958	005449	10
37	4920	005450	9
37	5047	005468	10
37	5048	005470	10
37	5089	005526	11
37	5207	005599	12
37	4775	005780	8
37	4829	006013	8
37	5155	006399	11
37	5227	006450	12
37	5228	006461	12
38	5098	004691	11
38	4857	004692	9
38	4858	004693	9
38	4859	004987	9
38	4764	005165	7
38	4935	005269	9
38	4936	005270	9
38	4937	005271	9
38	4966	005428	10
38	4942	005454	9
38	4943	005455	9
38	5105	005467	11
38	5089	005526	11
38	5159	005583	12
38	5160	005584	12
38	5207	005599	12
38	5191	005655	12
38	4829	006013	8
39	5076	000130	11
39	4807	000422	8
39	4808	000423	8
39	4751	003528	7
39	4731	004917	7
39	4732	004919	7
39	4736	005008	7
39	4979	005059	10
39	4863	005186	9

39	4910	005245	9
39	5007	005338	10
39	5009	005379	10
39	5010	005380	10
39	4720	005425	7
39	4721	005426	7
39	4722	005433	7
39	4958	005449	10
39	4920	005450	9
39	4903	005451	9
39	4904	005452	9
39	5047	005468	10
39	5048	005470	10
39	5111	005546	11
39	5013	005575	10
39	4829	006013	8
40	5202	004846	12
40	4772	005162	8
40	5155	006399	11
41	4731	004917	7
41	4732	004919	7
41	4987	004952	10
41	4988	004953	10
41	4989	004955	10
41	4859	004987	9
41	4772	005162	8
41	4935	005269	9
41	4936	005270	9
41	4937	005271	9
41	5007	005338	10
41	5011	005386	10
41	4942	005454	9
41	4943	005455	9
41	5089	005526	11
41	5133	005577	11
41	5207	005599	12
41	5181	005615	12
41	5136	005636	11
41	5231	005642	12
41	5220	005810	12
41	5221	005811	12
41	5222	005812	12
41	4776	005873	8
41	4829	006013	8
42	4986	001397	10
42	4830	003066	8
42	4831	003067	8
42	5077	003741	11
42	4961	004173	10
42	4962	004174	10
42	5098	004691	11
42	4857	004692	9
42	4858	004693	9
42	4925	004897	9
42	4731	004917	7

42	4732	004919	7
42	4987	004952	10
42	4988	004953	10
42	4989	004955	10
42	4859	004987	9
42	4916	004991	9
42	5037	004997	10
42	4975	005004	10
42	4736	005008	7
42	4779	005052	8
42	4737	005122	7
42	4738	005123	7
42	4772	005162	8
42	4765	005166	7
42	4814	005180	8
42	4781	005181	8
42	4863	005186	9
42	5079	005195	11
42	4910	005245	9
42	4935	005269	9
42	4936	005270	9
42	4937	005271	9
42	5205	005276	12
42	5007	005338	10
42	5009	005379	10
42	5010	005380	10
42	5011	005386	10
42	5104	005410	11
42	4720	005425	7
42	4721	005426	7
42	4967	005429	10
42	4998	005432	10
42	4722	005433	7
42	4958	005449	10
42	4920	005450	9
42	4903	005451	9
42	4904	005452	9
42	5047	005468	10
42	5048	005470	10
42	5170	005502	12
42	5089	005526	11
42	5111	005546	11
42	4973	005553	10
42	5050	005554	10
42	5013	005575	10
42	5207	005599	12
42	5174	005600	12
42	5136	005636	11
42	5208	005640	12
42	5231	005642	12
42	5096	005703	11
42	4775	005780	8
42	5220	005810	12
42	5221	005811	12
42	5222	005812	12
42	4723	005837	7
42	4776	005873	8
42	4829	006013	8
42	5051	006116	10
42	5227	006450	12

Lista desenelor și modelelor industriale internaționale înregistrate în Republica Moldova conform Aranjamentului de la Haga, aranjate în ordinea numerelor de înregistrare internațională

Se publică următoarele date: numărul înregistrării internaționale, data înregistrării internaționale, data priorității, numele sau denumirea titularului, codul țării conform ST. 3 OMPI, clasele, numărul de desene și modele industriale, numărul Buletinului Internațional de Desene și Modele (IDB) în care s-a publicat cererea de înregistrare

(11) Nr. înregistrare	(15) Data înregistrare	(23)(30) Data priorității	(73) Titular, codul țării conform ST.3 OMPI	(51) Clase	(28) Nr. desene/ modele	(43) Nr. IDB
DM/029278	06.04.1994		ADATTE DESIGN S.A, CH	19-06, 08	2	4/1994
DM/029293	08.04.1994		SWATCH AG (SWATCH S.A.) (SWATCH LTD.), CH	10-02	1	4/1994
DM/029298	08.04.1994		SONY OVERSEAS S.A., CH	14-01	1	4/1994
DM/029316	12.04.1994	14.10.1993, FR	PCI PARFUMS ET COSMETIQUES INTERNATIONAL, FR	28-03	1	4/1994
DM/029322	14.04.1994	19.10.1993, 21.10.1993, JP	SONY OVERSEAS S.A., CH	14-01, 03	3	4/1994
DM/029323	14.04.1994		SONY OVERSEAS S.A., CH	05-06	1	4/1994
DM/029324	14.04.1994		WESTFÄLISCHE-TEXTIL-GES. KLINGENTHAL & CO. MBH, DE	05-05	36	4/1994
DM/029343	15.04.1994		SONY OVERSEAS S.A., CH	14-01	1	4/1994
DM/029349	15.04.1994	18.10.1993, US	SCHERING-PLOUGH LTD, CH	09-01	1	4/1994
DM/029369	19.04.1994		MIROGLIO TEXTILE FRANCE S.A., FR	05-05	96	4/1994
DM/029376	20.04.1994	21.10.1993, JP	SONY OVERSEAS S.A., CH	13-02	2	4/1994
DM/029380	20.04.1994	22.10.1993, FR	VASSEUR, PIERRE; JAUNET, FREDERIC, FR	09-01	5	4/1994
DM/029400	22.04.1994		ADATTE DESIGN S.A., CH	03-01	1	4/1994
DM/029415	25.04.1994		HAUCK GMBH & CO. KG, DE	06-06	1	4/1994
DM/029424	26.04.1994		MONTRES TUDOR S.A., CH	10-02	1	4/1994
DM/029431	27.04.1994		SONY OVERSEAS S.A., CH	05-06	1	4/1994
DM/029497	02.05.1994		SWATCH AG (SWATCH S.A.) (SWATCH LTD.), CH	10-02	12	5/1994
DM/029532	04.05.1994		CIBA-GEIGY AG, CH	09-03	1	5/1994
DM/029542	05.05.1994		LES MONTRES NINA RICCI S.A., CH	10-02	2	5/1994
DM/029569	09.05.1994	10.11.1993, FR	SERVANT, ROBERT; POUSSEUR, STIENNE, FR	25-01	3	5/1994
DM/029584	10.05.1994		SWATCH AG (SWATCH S.A.) (SWATCH LTD.), CH	10-02	1	5/1994

DM/029588	11.05.1994	13.11.1993, GB	TERRAMARK MARKENCREATION GESELLSCHAFT MBH, DE	18-01	1	5/1994
DM/029643	20.05.1994		WESTFÄLISCHE-TEXTIL-GES. KLINGENTHAL & CO, MBH, DE	05-05	43	5/1994
DM/029647	20.05.1994		CERTINA, KURTH FRÈRES S.A. (CERTINA, GEHR. KURTH. AG), (CERTINA, KURTH. BROS. LTD.), CH	10-02	5	5/1994
DM/029657	24.05.1994		MORANSAIS CHARLES, FR	14-03	3	5/1994
DM/029661	24.05.1994	16.03.1994, US	SWATCH AG (SWATCH S.A.) (SWATCH LTD.), CH	10-07	2	5/1994
DM/029672	25.05.1994		ROSSET, JAMES, CH	26-03	2	5/1994
DM/029712	31.05.1994		SONY OVERSEAS S.A., CH	14-01	3	5/1994
DM/029757	01.06.1994		LES MONTRES NINA RICCI S.A., CH	10-02	1	6/1994
DM/029768	02.06.1994		SWATCH AG (SWATCH S.A.) (SWATCH LTD.), CH	10-02	9	6/1994
DM/029769	02.06.1994		ENDURA AG (ENDURA S.A.), CH	10-07	1	6/1994
DM/029772	03.06.1994		LUDWIG WISSENBACH GMBH & CO.	06-11	14	6/1994
DM/029776	03.06.1994		MONTRES ROLEX S.A., CH	02-07	1	6/1994
DM/029810	08.06.1994		CHAUMET INTERNATIONAL S.A., FR	11-01	1	6/1994
DM/029816	09.06.1994		CHAMPAGNE GOSSET, FR	09-01	1	6/1994
DM/029872	16.06.1994	21.12.1993, IT	G3 FERRARI S.R.L. DI FERRARI GIUSEPPE EC., IT	07-02	1	6/1994
DM/029881	17.06.1994		SILVESTRI, MARTINO, IT	11-02	1	6/1994
DM/029898	20.06.1994		JEAN LEDUC SPORT, FR	05-05	11	6/1994
DM/029934	23.06.1994		SWATCH AG (SWATCH S.A.) (SWATCH LTD.), CH	10-02	2	6/1994
DM/029948	24.06.1994		SWATCH AG (SWATCH S.A.) (SWATCH LTD.), CH	10-07	1	6/1994
DM/029979	29.06.1994		SICFO STANLEY S.A. SOCIÉTÉ INDUSTRIELLE ET COMMERCIALE FRANÇAISE DES OUTILS STANLEY, FR	10-04	1	6/1994
DM/030023	20.04.1994	16.12.1993	W.GOEBEL PORZELLANFABRIK, DE	11-02	18	7/1994
DM/030083	06.07.1994		CHAUMET INTERNATIONAL S.A., FR	11-01	11	7/1994
DM/030107	08.06.1994		DEVILLE S.A. (SOCIÉTÉ ANONYME), FR	08-03	4	7/1994
DM/030117	11.07.1994		JACOBI-HANDELSGESELL- SCHAFT MBH, DE	27-05	3	7/1994
DM/030118	11.07.1994		JACOBI-HANDELSGESELL- SCHAFT MBH, DE	27-05	1	7/1994
DM/030120	11.07.1994		ENDURA AG (ENDURA S.A), CH	10-07	1	7/1994
DM/030168	15.07.1994	20.01.1994, JP	SONY OVERSEAS S.A., CH	14-01	1	7/1994
DM/030169	15.07.1994	08.04.1994, 13.04.1994, JP	SONY OVERSEAS S.A., CH	14-01, 03	2	7/1994
DM/030188	18.07.1994		PLASTIMODA S.P.A., IT	03-01	2	7/1994
DM/030189	18.07.1994		PLASTIMODA S.P.A., IT	08-06, 07	3	7/1994

DM/030257	28.07.1994		CHICHE, PATRICK CHRISTIAN ALAIN, CH	26-03	10	7/1994
DM/030331	02.08.1994		TECNICA DI STEFANO VIDONI, IT	15-05	2	8/1994
DM/030346	04.08.1994		ADETTE DESIGN S.A., CH	03-01	1	8/1994
DM/030356	05.08.1994		JACOBI-HANDELSGESELLSCHAFT MBH, DE	27-05	4	8/1994
DM/030363	08.08.1994		BUCHER, HANS RUDOLF, CH	06-04	14	8/1994
DM/030390	11.08.1994		WESTFÄLISCHE-TEXTIL-GES. KLINGENTHAL & CO. MBH, DE	05-05	32	8/1994
DM/030486	23.08.1994		SWATCH AG (SWATCH S.A.) (SWATCH LTD.), CH	10-02	33	8/1994
DM/030487	23.08.1994		SWATCH AG (SWATCH S.A.) (SWATCH LTD.), CH	10-02	10	8/1994
DM/030488	23.08.1994		SWATCH AG (SWATCH S.A.) (SWATCH LTD.), CH	10-02	10	8/1994
DM/030489	23.08.1994		SWATCH AG (SWATCH S.A.) (SWATCH LTD.), CH	10-02	9	8/1994
DM/030490	23.08.1994		SWATCH AG (SWATCH S.A.) (SWATCH LTD.), CH	10-02	5	8/1994
DM/030491	23.08.1994		SWATCH AG (SWATCH S.A.) (SWATCH LTD.), CH	10-02	9	8/1994
DM/030492	23.08.1994		SWATCH AG (SWATCH S.A.) (SWATCH LTD.), CH	10-02	2	8/1994
DM/030494	24.08.1994		VIELHAUER METALLWARENFABRIK UND PLASTIK-WERK GMBH+CO., DE	06-03	1	8/1994
DM/030496	24.08.1994		SWATCH AG (SWATCH S.A.) (SWATCH LTD.), CH	10-02	11	8/1994
DM/030497	24.08.1994		SWATCH AG (SWATCH S.A.) (SWATCH LTD.), CH	10-02	2	8/1994
DM/030498	24.08.1994		SWATCH AG (SWATCH S.A.) (SWATCH LTD.), CH	10-02	20	8/1994
DM/030499	24.08.1994		SWATCH AG (SWATCH S.A.) (SWATCH LTD.), CH	10-02	2	8/1994
DM/030500	24.08.1994		FORD-WERKE AKTIENGESELLSCHAFT, DE	12-16	5	8/1994
DM/030505	24.08.1994	25.02.1994, DE	SCHOTT GLASWERKE, DE	07-02	28	8/1994
DM/030517	29.08.1994	15.04.1994, DE	EINIG-ZENZEN GMBH & CO. KG WEINUND SECTKELLEREI, DE	19-08	3	8/1994
DM/030529	30.08.1994		W.GOEBEL PORZELLANFABRIK, DE	11-02	3	8/1994
DM/030538	31.08.1994		WESTFÄLISCHE TEXTILGESELLSCHAFT KLINGENTHAL & CO., DE	05-05	9	8/1994
DM/030541	31.08.1994	04.03.1994, 15.03.1994, JP	SONY OVERSEAS S.A., CH	14-01	2	8/1994
DM/030566	08.04.1994		S.A. ANCIENNE FABRIQUE GEORGES PIAGET & CIE, CH	10-02, 07	13	8/1994
DM/030570	15.04.1994		FRED, FR	11-01	2	8/1994
DM/030589	01.09.1994		SWATCH AG (SWATCH S.A.) (SWATCH LTD.), CH	10-02, 07	2	9/1994
DM/030590	01.09.1994		SWATCH AG (SWATCH S.A.) (SWATCH LTD.), CH	03-01	1	9/1994

DM/030611	05.09.1994		SWATCH AG (SWATCH S.A.) (SWATCH LTD.), CH	10-02	3	9/1994
DM/030642	09.09.1994		VON KAENE, DIANA THERESE, CH	19-01	15	9/1994
DM/030647	09.09.1994		ACTRON ENTWICKLUNGS AG, CH	10-05	1	9/1994
DM/030650	09.09.1994		CHAUMET INTERNATIONAL S.A. (SOCIÉTÉ ANONYME), FR	03-01	8	9/1994
DM/030657	12.09.1994		STEINER FREIZEITMÖBEL GMBH, DE	09-03	2	9/1994
DM/030663	12.09.1994		HUHN FAEK, DE	27-05	1	9/1994
DM/030671	13.09.1994		SONY OVERSEAS S.A., CH	14-03	1	9/1994
DM/030680	13.09.1994	16.03.1994, FR	CRISTIAN DIOR (SOCIÉTÉ ANONYME), FR	10-07	2	9/1994
DM/030687	14.09.1994		MIYAKE ISSEY, FR	02-02	5	9/1994
DM/030718	19.09.1994		LAURIVIER S.A., FR	10-02	1	9/1994
DM/030742	22.09.1994		WESTFÄLISCHE-TEXTIL-GES. KLINGENTAL & CO. MBH, DE	05-05	12	9/1994
DM/030743	22.09.1994		KRAFT JACOBS SUCHARD S.A. (KRAFT JACOBS SUCHARD AG) (KRAFT JACOBS SUCHARD LTD.), CH	09-03	1	9/1994
DM/030747	22.09.1994		SWATCH AG (SWATCH S.A.) (SWATCH LTD.), CH	10-02	5	9/1994
DM/030748	22.09.1994		SWATCH AG (SWATCH S.A.) (SWATCH LTD.), CH	10-02	1	9/1994
DM/030770	26.09.1994		SWATCH AG (SWATCH S.A.) (SWATCH LTD.), CH	20-02	5	9/1994
DM/030790	27.09.1994		BUCHER, HUNS RUDOLF, CH	06-01	1	9/1994
DM/030797	28.09.1994		SWATCH AG (SWATCH S.A.) (SWATCH LTD.), CH	03-01	1	9/1994
DM/030846	02.09.1994		ALTURA LEIDEN HOLDING B.V., NL	06-04, 07	3	10/1994
DM/030860	03.10.1994	12.04.1994, FR	CREATIONS MARC LORNAT DITE CML, FR	26-05	1	10/1994
DM/030864	03.10.1994		L'ORÉALE (SOCIÉTÉ ANONYME), FR	09-01	1	10/1994
DM/030866	03.10.1994	01.09.1994, DE	FIRM GASSER PARC, IT	06-01, 03	10	10/1994
DM/030882	04.10.1994		ETA S.A. FABRIQUES D'EBAUCHES, CH	10-02	8	10/1994
DM/030883	04.10.1994		ETA S.A. FABRIQUES D'EBAUCHES, CH	10-07	1	10/1994
DM/030884	04.10.1994		SWATCH AG (SWATCH S.A.) (SWATCH LTD.), CH	10-02	1	10/1994
DM/030885	04.10.1994		SWATCH AG (SWATCH S.A.) (SWATCH LTD.), CH	10-02	1	10/1994
DM/030886	04.10.1994		SWATCH AG (SWATCH S.A.) (SWATCH LTD.), CH	03-01	1	10/1994
DM/030892	05.10.1994		SONY OVERSEAS S.A., CH	21-01	3	10/1994
DM/030914	06.10.1994		WESTFÄLISCHE TEXTIL-GES. KLINGENTHAL & CO. MBH, DE	05-05	13	10/1994
DM/030940	10.10.1994	19.04.1994, DK	INTERPAT LAW AG, CH	09-03	2	10/1994
DM/030962	12.10.1994		NEMECTRON GMBH, DE	24-01	1	10/1994

DM/030963	12.10.1994		SWATCH AG (SWATCH S.A.) (SWATCH LTD.), CH	10-02	1	10/1994
DM/030964	12.10.1994		SWATCH AG (SWATCH S.A.) (SWATCH LTD.), CH	10-02, 07	3	10/1994
DM/030991	13.10.1994		ADATTE DESIGN S.A., CH	26-05	1	10/1994
DM/031001	14.10.1994	21.04.1994, DE	ARNOLD, GERHARD, DE	28-03	1	10/1994
DM/031067	21.10.1994		ADIDAS AG, DE	02-04	1	10/1994
DM/031070	21.10.1994	05.10.1994, FR	S.A.R.L. MOTORS INDUSTRIES GUIGNABODET, FR	15-01	1	10/1994
DM/031078	24.10.1994		STANDEX INTERNATIONAL ENGRAVING GMBH, DE	05-06	7	10/1994
DM/031092	24.10.1994		PARFUMS VIA PARIS (SOCIÉTÉ ANONYME), FR	09-01	1	10/1994
DM/031108	26.10.1994		ADATTE DESIGN S.A., CH	07-06	1	10/1994
DM/031109	26.10.1994		PARFUMS VIA PARIS (SOCIÉTÉ ANONYME), FR	09-03	1	10/1994
DM/031122	27.10.1994	03.05.1994, FR	PARFUMS JEAN-JACQUES VIVIER, FR	09-03	1	10/1994
DM/031138	31.10.1994		S.A.R.L., MOTORS INDUSTRIES GUIGNABODET, FR	15-01	1	10/1994
DM/031144	31.10.1994		SWATCH AG (SWATCH S.A.) (SWATCH LTD.), CH	10-02	1	10/1994
DM/031163	11.04.1994		ROAMER WATCH CO. S.A., CH	10-02	5	10/1994
DM/031164	12.04.1994		EBEL S.A., CH	10-02	1	10/1994
DM/031185	26.10.1994	28.04.1994, FR	ETTORI, PAUL CHARLES, FR	19-08	4	11/1994
DM/031201	03.11.1994		WEISSGERBER, FERDINAND, DE	25-01	1	11/1994
DM/031213	04.11.1994		BUCHER, HANS RUDOLF, CH	06-01, 04	2	11/1994
DM/031224	04.11.1994	05.05.1994, FR	PCI PARFUMS ET COSMETIQUES INTERNATIONAL, FR	09-01	2	11/1994
DM/031233	07.11.1994	07.05.1994, 31.05.1994, JP	SONY OVERSEAS S.A., CH	14-01, 03, 99	3	11/1994
DM/031234	07.11.1994	07.05.1994, JP	SONY OVERSEAS S.A., CH	13-03	2	11/1994
DM/031235	07.11.1994	05.05.1994, AT	STEINER FREIRETMÖBEL GMBH, DE	09-03	1	11/1994
DM/031256	09.11.1994	11.05.1994, FR	CALDI, MICHEL, FR	09-03	1	11/1994
DM/031261	10.11.1994		CIBA-GEIGY AG, CH	09-02	1	11/1994
DM/031262	10.11.1994		CIBA-GEIGY AG, CH	09-02	1	11/1994
DM/031295	14.11.1994		COSMETECH INTERNATIONAL, FR	19-08	2	11/1994
DM/031313	16.11.1994		SWATCH AG (SWATCH S.A.) (SWATCH LTD.), DE	10-02	2	11/1994
DM/031328	18.11.1994		SONY OVERSEAS S.A., CH	14-01, 02	1	11/1994
DM/031345	22.11.1994		PACO RABANNE PARFUMS (SOCIÉTÉ ANONYME), FR	09-01	2	11/1994
DM/031363	24.11.1994		RADO UHREN AG (RADO WATCH CO. LTD.) (MONTRES RADO S.A.), CH	10-02	2	11/1994
DM/031364	24.11.1994		INTERNATIONALE DES JEUX, FR	14-02	1	11/1994

DM/031389	28.11.1994	08.07.1994, DE	BRILLIANT AG, DE	26-05	7	11/1994
DM/031456	02.12.1994		TISSOT S.A., CH	10-02	1	12/1994
DM/031507	08.12.1994		SONY OVERSEAS S.A., CH	14-01	1	12/1994
DM/031514	09.12.1994	20.06.1994, DE	WALL VERKEHRANLAGEN GMBH, DE	25-03	2	12/1994
DM/031523	12.12.1994		CHAUMET INTERNATIONAL S.A., FR	11-01	2	12/1994
DM/031524	12.12.1994	23.06.1994, JP	SONY OVERSEAS S.A., CH	14-01	1	12/1994
DM/031545	13.12.1994		ROBERT KELLER AG, CH	07-02	1	12/1994
DM/031561	15.12.1994		WESTFÄLISCHE-TEXTIL-GES. KLINGENTHAL & CO. MBH, DE	05-05	11	12/1994
DM/031565	15.12.1994		COMPAGNIE DES MONTRES LONGINES, FRANCILLON S.A., (LONGINES WATCH CO., FRANCILLON LTD.), CH	10-02	2	12/1994
DM/031568	16.12.1994		MAURIZIO DI ROBILANT & ASSOCIATI S.R.L., IT	09-03	1	12/1994
DM/031573	19.12.1994		WESTFÄLISCHE-TEXTIL-GES. KLINGENTHAL & CO. MBH, DE	05-05	39	12/1994
DM/031600	21.12.1994		PARFUMS CHRISTIAN DIOR (SOCIÉTÉ ANONYME), FR	09-01	1	12/1994
DM/031603	21.12.1994	24.06.1994, JP	SONY OVERSEAS S.A., CH	13-02	1	12/1994
DM/031613	22.12.1994		SOCIÉTÉ DES PRODUITS NESTLÉ S.A., CH	01-01	1	12/1994
DM/031618	23.12.1994		SOCIÉTÉ DES PRODUITS NESTLÉ S.A., CH	01-01	1	12/1994
DM/031619	23.12.1994		SOCIÉTÉ DES PRODUITS NESTLÉ S.A., CH	01-01	1	12/1994
DM/031660	30.12.1994	30.06.1994, JP	SONY OVERSEAS S.A., CH	14-03	2	12/1994
DM/031728	04.01.1995	08.07.1994, 15.07.1994, JP	SONY OVERSEAS S.A., CH	14-02, 03	2	1/1995
DM/031758	06.01.1995		BOSE B.V., NL	20-02	3	1/1995
DM/031763	09.01.1995	07.07.1994, CH	CADEFINE S.A., CH	09-05	3	1/1995
DM/031791	12.01.1995	21.09.1994, DE	ITG ENGINEERING GMBH ZSCHOPAU, DE	12-11	1	1/1995
DM/031797	12.01.1995	15.07.1994, FR	CARTIER INTERNATIONAL B.V., NL	09-01	1	1/1995
DM/031828	16.01.1995		CHAUMET INTERNATIONAL S.A. (SOCIÉTÉ ANONYME), FR	11-01	2	1/1995
DM/031842	18.01.1995		WESTFÄLISCHE TEXTIL-GES. KLINGENTHAL & CO. MBH, DE	05-05	39	1/1995
DM/031845	18.01.1995	19.07.1994, JP	SONY OVERSEAS S.A., CH	09-03	1	1/1995
DM/031858	19.01.1995		LOUIS VUITTON MALLETIER, FR	03-01	1	1/1995
DM/031877	23.01.1995		JACQUES JAUNET S.A., FR	02-02	1	1/1995
DM/031920	30.01.1995		SWATCH AG (SWATCH S.A.) (SWATCH LTD.), CH	10-02	1	1/1995
DM/031937	30.01.1995		SWATCH AG (SWATCH S.A.) (SWATCH LTD.), CH	10-02	8	1/1995
DM/031964	09.06.1994	17.03.1994, GB	ORCHARD, TERRY NEIL, DE	21-01	11	1/1995

MD - BOPI 12/1997

DM/031965	09.06.1994	17.03.1994, GB	ORCHARD, TERRY NEIL, DE	12-08	13	1/1995
DM/031966	15.07.1994		EBEL S.A., CH	10-07	1	1/1995
DM/031978	27.09.1994		BAUME & MERCIER S.A., CH	10-02	1	1/1995
DM/031982	07.09.1994	22.03.1994, DE	KLÖCKNER-HUMBOLAT-DEUTZ AG, DE	15-03	2	2/1995
DM/031988	20.01.1995	03.08.1994, FR	AP SYSTEMES, FR	20-03	1	2/1995
DM/031989	20.01.1995		AP SYSTEMES, FR	20-03	1	2/1995
DM/032005	01.02.1995	01.08.1994, 15.08.1994, JP	SONY OVERSEAS S.A., CH	14-01	4	2/1995
DM/032008	02.02.1995		REAL BIJOUX & CIE, CH	10-02	12	2/1995
DM/032016	03.02.1995		ADATTE DESIGN S.A, CH	19-06	1	2/1995
DM/032057	08.02.1995	01.02.1995, CH	PRADERVAND, ALAIN, CH	09-09	3	2/1995
DM/032067	09.02.1995		CHAUMET INTERNATIONAL S.A., FR	10-02	1	2/1995
DM/032072	09.02.1995		FILA SPORT S.P.A., IT	02-04	1	2/1995
DM/032078	10.02.1995	06.09.1994, DE	GOLETZ, THOMAS, DE	18-03	1	2/1995
DM/032101	13.02.1995		SONY OVERSEAS S.A., CH	14-01	4	2/1995
DM/032129	15.02.1995	18.08.1994, DK	INTERPAT LAW AG, CH	09-99	2	2/1995
DM/032144	16.02.1995		DAMERON-TIARD, SYLVIE, FR	07-05	1	2/1995
DM/032169	20.02.1995		BASF MAGNETICS GMBH, DE	19-02	2	2/1995
DM/032171	20.02.1995		SONY OVERSEAS S.A., CH	16-01	3	2/1995
DM/032196	23.02.1995		MUHLEBACH S.A., CH	03-01; 27- 99	3	2/1995
DM/032199	23.02.1995		WESTFÄLISCHE TEXTIL-GES. KLINGENTHAL & CO. MBH, DE	05-05	26	2/1995
DM/032221	27.02.1995		MARTIN SCHAEFER DESIGN, DE	02-02	65	2/1995
DM/032238	28.02.1995		SONY OVERSEAS S.A., CH	14-01, 99	2	2/1995
DM/032239	28.02.1995		SONY OVERSEAS S.A., CH	16-01	1	2/1995
DM/032249	28.02.1995		SWATCH AG (SWATCH S.A.) (SWATCH LTD.), CH	10-02	43	2/1995
DM/032250	28.02.1995		SWATCH AG (SWATCH S.A.) (SWATCH LTD.), CH	10-02	10	2/1995
DM/032251	28.02.1995		SWATCH AG (SWATCH S.A.) (SWATCH LTD.), CH	10-02	10	2/1995
DM/032252	28.02.1995		SWATCH AG (SWATCH S.A.) (SWATCH LTD.), CH	10-02	8	2/1995
DM/032253	28.02.1995		SWATCH AG (SWATCH S.A.) (SWATCH LTD.), CH	10-02	5	2/1995
DM/032254	28.02.1995		SWATCH AG (SWATCH S.A.) (SWATCH LTD.), CH	10-02	9	2/1995
DM/032255	28.02.1995		SWATCH AG (SWATCH S.A.) (SWATCH LTD.), CH	10-02	10	2/1995
DM/032256	28.02.1995		SWATCH AG (SWATCH S.A.) (SWATCH LTD.), CH	10-02	6	2/1995
DM/032277	09.06.1994	09.04.1995	GROSFILLEX S.A.R.L., FR	06-01, 03, 06	23	2/1995
DM/032289	12.10.1994		EBEL S.A., CH	10-07	1	2/1995
DM/032290	17.10.1995		CHAGAL HORLOGERIE S.A., CH	10-02, 07	15	2/1995

DM/032294	23.12.1994		BERTOLUCCI DISTRIBUTION S.A. (BERTOLUCCI DISTRIBUTION AG) (BERTOLUCCI DISTRIBUTION LTD.), CH	10-07	1	2/1995
DM/032298	15.12.1994	21.09.1994, FR	ANGELI, PATRICK; VILLA ANGELI, ABAZZIA, FR	21-01	1	3/1995
DM/032307	13.02.1995		MOBILBRACCO S.N.C. DI LUCHINI MARIO & CO., IT	06-04	1	3/1995
DM/032309	20.02.1995		WESTFÄLISCHE TEXTIL-GES. KLINGENTHAL & CO. MBH, DE	05-05	41	3/1995
DM/032323	02.03.1995		LA BAGAGERE S.A., FR	03-01	1	3/1995
DM/032349	06.03.1995		CHARLATTE S.A. (SOCIÉTÉ ANONYME), FR	12-05	1	3/1995
DM/032361	06.03.1995	08.09.1994, GB	BAT (SUISSE) S.A., CH	20-02	1	3/1995
DM/032366	07.03.1995		JANCOVIC, MILAN, MC	07-02	2	3/1995
DM/032377	09.03.1995		COMPAGNIE DES MONTRES LONGINES, FRANCILLON S.A. (LONGINES WATCH CO., FRANCILLON LTD.), CH	10-02	2	3/1995
DM/032378	09.03.1995		SONY OVERSEAS S.A., CH	16-01	2	3/1995
DM/032390	10.03.1995	20.10.1994, DE	VIELHAVER METALLWARENFABRIK UND PLASTIK-WERK GMBH + CO, DE	06-04	2	3/1995
DM/032399	13.03.1995		EASY LIFE COMPANY S.A.R.L., FR	03-01	1	3/1995
DM/032419	15.03.1995		W.GOEBEL PORZELLANFABRIK, DE	10-01	1	3/1995
DM/032420	15.03.1995		W.GOEBEL PORZELLANFABRIK, (SOCIÉTÉ DE EN COMMANDITE), DE	11-01	1	3/1995
DM/032421	15.03.1995	24.12.1994, DE	W.GOEBEL PORZELLANFABRIK, (SOCIÉTÉ EN COMMANDITE), DE	11-02	12	3/1995
DM/032422	15.03.1995		W.GOEBEL PORZELLANFABRIK, (SOCIÉTÉ EN COMMANDITE), DE	11-02	12	3/1995
DM/032423	15.03.1995		W.GOEBEL PORZELLANFABRIK, (SOCIÉTÉ EN COMMANDITE), DE	11-02	1	3/1995
DM/032439	16.03.1995		SOCIÉTÉ BIC (SOCIÉTÉ ANONYME), FR	19-06	1	3/1995
DM/032445	17.03.1995		SONY OVERSEAS S.A., CH	14-01	1	3/1995
DM/032452	20.03.1995	27.02.1995, CH	WEBER, ALBERT J., CH	27-05	1	3/1995
DM/032479	20.03.1995		OMEGA S.A. (OMEGA AG) (OMEGA LTD.), CH	10-02	1	3/1995
DM/032484	21.03.1995		SWATCH AG (SWATCH S.A.) (SWATCH LTD.), CH	10-02	1	3/1995
DM/032485	21.03.1995		SWATCH AG (SWATCH S.A.) (SWATCH LTD.), CH	10-02	1	3/1995
DM/032486	21.03.1995		SWATCH AG (SWATCH S.A.) (SWATCH LTD.), CH	10-02	1	3/1995
DM/032487	21.03.1995	23.09.1994, GB	B.A.T. (SUISSE) S.A., CH	09-03; 27-06	1	3/1995
DM/032504	23.03.1995	17.01.1995, DE	BUCHER, HANS RUDOLF, CH	06-01, 03, 04	11	3/1995
DM/032520	24.03.1995		PARFUMS VIA PARIS (SOCIÉTÉ ANONYME), FR	09-01	1	3/1995

MD - BOPI 12/1997

DM/032558	30.03.1995		HALBITTE, DOMINIQUE JEAN-CLAUDE, FR	19-08	1	3/1995
DM/032589	11.05.1994	11.05.1995	SYMA INTERCONTINENTAL AG, CH	25-04	3	3/1995
DM/032599	26.05.1994	26.05.1995	SYMA INTERCONTINENTAL AG, CH	25-04	3	3/1995
DM/032602	27.10.1994	06.05.1994, IT	LEGA S.P.A., IT	06-01	1	3/1995
DM/032616	26.01.1995		MSA MÜNCHINGER GMBH, DE	18-01	3	4/1995
DM/032625	28.03.1995		NORDICA S.P.A, IT	21-02	3	4/1995
DM/032626	28.03.1995		NORDICA S.P.A., IT	02-04	3	4/1995
DM/032630	03.04.1995		YVES CHRISTIN DESIGN, FR	14-01, 02, 03	3	4/1995
DM/032643	03.04.1995		WESTFÄLISCHE TEXTIL-GES. KLINGENTHAL & CO. MBH, DE	05-05	41	4/1995
DM/032658	05.04.1995	13.10.1994, FR	CORNING CONSUMER S.A. (SOCIÉTÉ ANONYME), FR	07-02	1	4/1995
DM/032675	06.04.1995		OMEGA S.A (OMEGA AG) (OMEGA LTD.), CH	10-07	1	4/1995
DM/032708	10.04.1995		BRILLIANT AG, DE	26-05	11	4/1995
DM/032746	13.04.1995		CHAUMET INTERNATIONAL S.A., FR	11-01	8	4/1995
DM/032766	18.04.1995		SWATCH AG (SWATCH S.A.) (SWATCH LTD.), CH	10-02	1	4/1995
DM/032767	18.04.1995		SWATCH AG (SWATCH S.A.) (SWATCH LTD.), CH	10-07	2	4/1995
DM/032768	18.04.1995		SWATCH AG (SWATCH S.A.) (SWATCH LTD.), CH	10-02	6	4/1995
DM/032769	18.04.1995		SWATCH AG (SWATCH S.A.) (SWATCH LTD.), CH	10-07	1	4/1995
DM/032817	24.04.1995		BRILLIANT AG, DE	26-05	2	4/1995
DM/032818	24.04.1995		BRILLIANT AG, DE	09-03	2	4/1995
DM/032825	24.04.1995	10.03.1995, IT 19.01.1995, IT	CAVALLINO GIOCATTOLI S.P.A., IT	21-01	1	4/1995
DM/032841	26.04.1995		MOERMAN (SOCIÉTÉ ANONYME), BE	08-99	4	4/1995
DM/032849	27.04.1995		SWATCH AG (SWATCH S.A.) (SWATCH LTD.), CH	20-02	1	4/1995
DM/032855	28.04.1995		SONY OVERSEAS S.A., CH	16-01	1	4/1995
DM/032902	01.05.1995		JOSEPH WOLF GMBH & CO. KG, DE	01-01	1	5/1995
DM/032903	01.05.1995		JOSEPH WOLF GMBH & CO. KG, DE	01-01	1	5/1995
DM/032904	01.05.1995		JOSEPH WOLF GMBH & CO. KG, DE	01-01	1	5/1995
DM/032915	01.05.1995		CHAUMET INTERNATIONAL S.A. (SOCIÉTÉ ANONYME), FR	11-01	3	5/1995
DM/032952	08.05.1995		BOEHRINGER INGELHEIM INTERNATIONAL GMBH, DE	24-04	1	5/1995
DM/032958	08.05.1995		ESCADA BEAUTÉ S.A.R.L., FR	09-01, 03	5	5/1995
DM/032968	09.05.1995	22.08.1994, DE	SCHROERS & SCHROERS, DE	06-03, 04	20	5/1995
DM/032998	12.05.1995	03.05.1995, FR	CHRISTIAN DIOR (SOCIÉTÉ ANONYME), FR	11-01	1	5/1995

DM/033006	15.05.1995		SONY OVERSEAS S.A., CH	13-02	2	5/1995
DM/033020	16.05.1995		LES MONTRES NINA RICCI S.A., CH	10-02	1	5/1995
DM/033031	17.05.1995	17.11.1994, JP	SONY OVERSEAS S.A., CH	26-04	1	5/1995
DM/033043	18.05.1995		WESTFÄLISCHE TEXTIL-GES. KLINGENTHAL & CO. MBH, DE	05-05	7	5/1995
DM/033045	18.05.1995	28.11.1994, IT	BIRRA PERONI INDUSTRIALE S.P.A., IT	25-02	6	5/1995
DM/033046	18.05.1995	28.11.1994, IT	BIRRA PERONI INDUSTRIALE S.P.A., IT	06-01, 03, 04	8	5/1995
DM/033047	18.05.1995	28.11.1994, IT	BIRRA PERONI INDUSTRIALE S.P.A., IT	15-07	1	5/1995
DM/033050	19.05.1995		SONY OVERSEAS S.A., CH	14-01	5	5/1995
DM/033051	19.05.1995		SONY OVERSEAS S.A., CH	03-01	1	5/1995
DM/033069	24.05.1995		VARTA BATTERIE AKTIENGESELLSCHAFT, DE	13-02	1	5/1995
DM/033075	24.05.1995		BOSCH-SIEMENS HAUSGERATE GMBH, CH	19-08	5	5/1995
DM/033078	24.05.1995		RADO UHREN AG (RADO WATCH CO. LTD.) (MONTRES RADO S.A.), CH	10-02	2	5/1995
DM/033079	24.05.1995		RADO UHREN AG (RADO WATCH CO. LTD.) (MONTRES RADO S.A.), CH	10-02	1	5/1995
DM/033083	26.05.1995		EXPO 200 GESELLSCHAFT ZUR VORBEREITUNG UND DURCHFÜHRUNG DER WELTAUSS-TELLUNG EXPO 2000 IN HANNOVER MBH, DE	19-01, 02, 03, 04, 06, 08	40	5/1995
DM/033130	13.02.1995	27.10.1994, CH 27.07.1995	IBICO AG, CH	18-04	1	5/1995
DM/033145	09.05.1995		NINTENDO OF EUROPE GMBH, DE	09-03	1	6/1995
DM/033153	01.06.1995		SWATCH AG (SWATCH S.A.) (SWATCH LTD.), CH	10-02, 07	2	6/1995
DM/033159	02.06.1995	21.12.1994, DE	VARTA BATTERIE AKTIENGESELLSCHAFT, DE	13-02	1	6/1995
DM/033160	02.06.1995	21.12.1994, DE	VARTA BATTERIE AKTIENGESELLSCHAFT, DE	13-02	1	6/1995
DM/033216	08.06.1995	20.02.1995, BX	FLORAPRINT NEDERLAND B.V., NL	19-08	1	6/1995
DM/033220	08.06.1995	08.12.1994, JP	SONY OVERSEAS S.A., CH	13-03	5	6/1995
DM/033252	14.06.1995		SWATCH AG (SWATCH S.A.) (SWATCH LTD.), CH	10-02	4	6/1995
DM/033253	14.06.1995		SWATCH AG (SWATCH S.A.) (SWATCH LTD.), CH	10-02	4	6/1995
DM/033254	14.06.1995		SWATCH AG (SWATCH S.A.) (SWATCH LTD.), CH	10-02	4	6/1995
DM/033255	14.06.1995		SWATCH AG (SWATCH S.A.) (SWATCH LTD.), CH	10-02	4	6/1995
DM/033260	15.06.1995		ESCADA BEAUTÉ COSMETICS GMBH & CO, DE	09-01	1	6/1995
DM/033266	16.06.1995	16.12.1994, JP	SONY OVERSEAS S.A., CH	21-01	10	6/1995

DM/033274	16.06.1995		CIBA-GEIGY AG, CH	09-02	1	6/1995
DM/033297	21.06.1995		SONY OVERSEAS S.A., CH	14-01	2	6/1995
DM/033299	21.06.1995		OMEGA S.A. (OMEGA AG) (OMEGA LTD.), CH	10-02	4	6/1995
DM/033320	23.06.1995		PACCIATI, ALESSANDRO, CH	06-04	1	6/1995
DM/033321	23.06.1995		WESTFÄLISCHE TEXTIL-GES. KLINGENTHAL & CO. MBH, DE	05-05	15	6/1995
DM/033328	23.06.1995		SWATCH AG (SWATCH S.A.) (SWATCH LTD.), CH	10-07	1	6/1995
DM/033329	23.06.1995		ETA S.A. FABRIQUES D'EBAUCHES, CH	10-02	5	6/1995
DM/033330	23.06.1995		ETA S.A. FABRIQUES D'EBAUCHES, CH	10-01	1	6/1995
DM/033349	27.06.1995		OMEGA S.A. (OMEGA AG) (OMEGA LTD.), CH	11-01	3	6/1995
DM/033350	27.06.1995	06.04.1995, CH 26.04.1995, CH	CREART WATCH CO. S.A., CH	10-02	1	6/1995
DM/033353	27.06.1995		SWATCH AG (SWATCH S.A.) (SWATCH LTD.), CH	20-02	1	6/1995
DM/033359	28.06.1995		LES MONTRES NINA RICCI S.A., CH	10-02	3	6/1995
DM/033376	30.06.1995	10.05.1995, DE	BERTSCHINGER ERIKE; EICKE, EBARHARD, DE	21-01	1	6/1995
DM/033377	30.06.1995	10.05.1995, 17.05.1995, 04.06.1995, DE	BERTSCHINGER ERIKE; EICKE, EBERHARD, DE	09-03	1	6/1995
DM/033398	29.08.1994		AMC INTERNATIONAL ALFA METALCRAFT CORPORATION AG, CH	07-06	1	6/1995
DM/033400	06.02.1995		S.A. ANCIENNE FABRIQUE GEORGES PIAGET & CIE, CH	10-02, 07	5	6/1995
DM/033429	29.06.1995	12.05.1995, NL	NINABER PETERS KROUWER INDUSTRIAL DESIGN B.V., NL	06-07	1	7/1995
DM/033434	03.07.1995	20.02.1995, BX 21.02.1995, NL	FLORAPRINT NEDERLAND B.V., NL	11-02	1	7/1995
DM/033435	03.07.1995		FZT FLIESENZENTRUM TRIER GMBH + CO., DE	19-01	1	7/1995
DM/033439	03.07.1995		SWATCH AG (SWATCH S.A.) (SWATCH LTD.), CH	10-02	6	7/1995
DM/033440	03.07.1995		SWATCH AG (SWATCH S.A.) (SWATCH LTD.), CH	10-02	7	7/1995
DM/033441	03.07.1995		SWATCH AG (SWATCH S.A.) (SWATCH LTD.), CH	10-02	6	7/1995
DM/033442	03.07.1995		SWATCH AG (SWATCH S.A.) (SWATCH LTD.), CH	10-02	4	7/1995
DM/033443	03.07.1995		SWATCH AG (SWATCH S.A.) (SWATCH LTD.), CH	10-02	5	7/1995
DM/033444	03.07.1995		FORD-WERKE AKTIENGESELL- SCHAFT, DE	12-16	7	7/1995
DM/033445	03.07.1995		FORD WERKE AKTIENGESELL- SCHAFT, DE	26-06	4	7/1995
DM/033453	05.07.1995		SONY OVERSEAS S.A., CH	14-01	1	7/1995

DM/033467	06.07.1995		SWATCH AG (SWATCH S.A.) (SWATCH LTD.), CH	10-02	1	7/1995
DM/033468	06.07.1995		SWATCH AG (SWATCH S.A.) (SWATCH LTD.), CH	10-02	10	7/1995
DM/033502	11.07.1995		SWATCH AG (SWATCH S.A.) (SWATCH LTD.), CH	10-02	1	7/1995
DM/033503	11.07.1995		SWATCH AG (SWATCH S.A.) (SWATCH LTD.), CH	10-02	4	7/1995
DM/033508	11.07.1995		C.V.C. CARPET AND VACUUM CLEANER S.R.L., IT	15-05	1	7/1995
DM/033509	11.07.1995	20.01.1995, BX	KONINKLIJKE PTT NEDERLAND N.V., NL	18-01	1	7/1995
DM/033518	12.07.1995	16.01.1995, CH	CRISTIAN DIOR (SOCIÉTÉ ANONYME), FR	10-07	1	7/1995
DM/033534	13.07.1995		SWATCH AG (SWATCH S.A.) (SWATCH LTD.), CH	10-02	21	7/1995
DM/033537	13.07.1995	18.01.1995, FR	PEUGEOT, THOMAS, FR	07-01	1	7/1995
DM/033564	18.07.1995		ETA S.A. FABRIQUES D'EBAUCHES, CH	10-01	1	7/1995
DM/033566	18.07.1995	31.01.1995, JP	SONY OVERSEAS S.A., CH	14-01, 03; 10-01	2	7/1995
DM/033569	18.07.1995		CORTOVS B.V., NL	21-01	2	7/1995
DM/033587	20.07.1995		KRAFT JACOBS SUCHARD S.A. (KRAFR JACOBS SUCHARD AG) (KRAFT JACOBS SUCHARD LTD.), CH	01-01	1	7/1995
DM/033601	24.07.1995		VARTA BATTERIE AKTIENGESELLSCHAFT, DE	13-02	1	7/1995
DM/033602	24.07.1995		VARTA BATTERIE AKTIENGESELLSCHAFT, DE	13-02	1	7/1995
DM/033620	24.07.1995	26.01.1995, DE	J.S.STAEDTLER GMBH & CO., DE	19-06	2	7/1995
DM/033627	24.07.1995		CIBA-GEIGY AG, CH	09-03	4	7/1995
DM/033642	26.07.1995		GONTHIER, LUCIEN, FR	09-05	2	7/1995
DM/033678	31.07.1995		SONY OVERSEAS S.A., CH	16-01; 14- 01	2	7/1995
DM/033679	31.07.1995	02.02.1995, JP	SONY OVERSEAS S.A., CH	14-01	2	7/1995
DM/033684	31.07.1995	02.02.1995, FR	LA FRANÇAISE METALLURGIE, FR	06-03	1	7/1995
DM/033731	28.07.1995	02.02.1995, DE	WORT & BILD VERLAG KONRADSHÖHE GMBH & CO., DE	19-01, 02, 03, 04, 06, 07, 08, 99	14	8/1995
DM/033732	28.07.1995	02.02.1995, DE	WORT & BILD VERLAG KONRADSHÖHE GMBH & CO., DE	21-01	1	8/1995
DM/033746	03.08.1995	07.02.1995, DE	TIPP-EX GMBH & CO. KG, DE	19-02	1	8/1995
DM/033766	07.08.1995		OSCHMANN, EBERHARD, DE	23-02	4	8/1995
DM/033768	07.08.1995		SWATCH AG (SWATCH S.A.) (SWATCH LTD.), CH	10-02	1	8/1995
DM/033769	07.08.1995		SWATCH AG (SWATCH S.A.) (SWATCH LTD.), CH	10-02	1	8/1995
DM/033807	09.08.1995	10.02.1995, FR	MARTIN-TATON, LUC MARC, FR	06-01, 03	4	8/1995

MD - BOPI 12/1997

DM/033810	10.08.1995	20.02.1995, JP	SONY OVERSEAS S.A., CH	14-01	2	8/1995
DM/033823	11.08.1995		OCEAN AG, CH	12-06	1	8/1995
DM/033846	16.08.1995		SONY OVERSEAS S.A., CH	10-01; 14-03	1	8/1995
DM/033871	21.08.1995	26.04.1995, FR	KAYSERSBERG, FR	05-06	22	8/1995
DM/033880	22.08.1995		SWATCH AG (SWATCH S.A.) (SWATCH LTD.), CH	10-02	4	8/1995
DM/033884	23.08.1995	21.06.1995, CH	RALPH HUBERT TRADING, CH	28-03	2	8/1995
DM/033916	28.08.1995		WESTFÄLISCHE TEXTIL-GES. KLINGENTHAL & CO. MBH, DE	05-05	12	8/1995
DM/033924	28.08.1995		WATERMAN S.A., FR	19-06	2	8/1995
DM/033927	29.08.1995		VARTA BATTERIE AKTIENGESELLSCHAFT, DE	13-02	1	8/1995
DM/033928	29.08.1995		VARTA BATTERIE AKTIENGESELLSCHAFT, DE	13-02	1	8/1995
DM/033929	29.08.1995		VARTA BATTERIE AKTIENGESELLSCHAFT, DE	13-02	1	8/1995
DM/033932	30.08.1995		GERT HELLMUTH SCHMUCK- WARENFABRIKATION, DE	11-01	50	8/1995
DM/033942	31.08.1995		CHAUMET INTERNATIONAL S.A. (SOCIÉTÉ ANONYME), FR	11-01	2	8/1995
DM/033945	31.08.1995		EUROSPHERE S.A. (SOCIÉTÉ ANONYME), FR	28-03	1	8/1995
DM/033970	31.10.1994	06.10.1994, BX	BUILDINGS OF IMAGINATION B.V., NL	11-02	1	8/1995
DM/033978	05.04.1995		CHAGAL HORLOGERIE S.A., CH	10-02	5	8/1995
DM/033982	12.04.1995	13.10.1994, DE	AEG HAUSGERÄTE GMBH, DE	07-04	1	8/1995
DM/033992	20.04.1995	28.10.1994, CH	PEPSI-COLA S.A., CH	09-01	2	8/1995
DM/033993	20.04.1995		BAUME & MERCIER S.A., CH	10-07	1	8/1995
DM/033994	20.04.1995		BAUME & MERCIER S.A., CH	10-07	1	8/1995
DM/033999	28.04.1995		BAUME & MERCIER S.A., CH	10-02	1	8/1995
DM/034021	01.09.1995	03.03.1995, FR	CARTIER INTERNATIONAL B.V., NL	08-07	2	9/1995
DM/034036	04.09.1995		WESTF. TEXTIL-GES. KLINGENTHAL & CO. MBH, DE	05-05	12	9/1995
DM/034050	05.09.1995		SWATCH AG (SWATCH S.A.) (SWATCH LTD.), CH	10-02	3	9/1995
DM/034051	05.09.1995		SWATCH AG (SWATCH S.A.) (SWATCH LTD.), CH	10-02	5	9/1995
DM/034062	06.09.1995		FORD-WERKE AKTIENGESELLSCHAFT, DE	12-16	1	9/1995
DM/034064	06.09.1995		COMET SPORTS SPORTARTI- KELVERTRIEBS GMBH, DE	21-02	2	9/1995
DM/034070	08.09.1995		SOCIÉTÉ DE PARTICIPATIONS PERCIER S.P.P. (SOCIÉTÉ ANONYME), FR	11-01	1	9/1995
DM/034091	11.09.1995		CHAUMET INTERNATIONAL S.A. (SOCIÉTÉ ANONYME), FR	11-01	5	9/1995
DM/034108	12.09.1995		CHEZZI SILVANO, IT	12-12	1	9/1995

DM/034125	14.09.1995	15.03.1995, FR	S.A. DES MARCHÉS-USINES AUCHAN S.A.M.U.-AUCHAN (SOCIÉTÉ ANONYME), FR	12-02	1	9/1995
DM/034151	19.09.1995	27.03.1995, 28.03.1995, 07.04.1995, 17.04.1995, JP	SONY OVERSEAS S.A., CH	14-01, 02, 99	10	9/1995
DM/034152	19.09.1995		SONY OVERSEAS S.A., CH	16-01; 14- 01	1	9/1995
DM/034164	20.09.1995		JANKOVIC, MILAN, MC	07-02	1	9/1995
DM/034170	21.09.1995		WESTFÄLISCHE TEXTIL-GES. KLINGENTHAL & CO. MBH, DE	05-05	4	9/1995
DM/034196	25.09.1995		CHAUMET INTERNATIONAL S.A. (SOCIÉTÉ ANONYME), FR	11-01	2	9/1995
DM/034199	25.09.1995		ETA S.A. FABRIQUES D'EBAUCHES, CH	10-02	8	9/1995
DM/034212	25.09.1995		B.M.P. HOLDING B.V., NL	02-07	1	9/1995
DM/034214	26.09.1995		SWATCH AG (SWATCH S.A.) (SWATCH LTD.), CH	10-02	1	9/1995
DM/034215	26.09.1995		SWATCH AG (SWATCH S.A.) (SWATCH LTD.), CH	10-99	1	9/1995
DM/034216	26.09.1995		SWATCH AG (SWATCH S.A.) (SWATCH LTD.), CH	10-02	3	9/1995
DM/034217	26.09.1995		SWATCH AG (SWATCH S.A.) (SWATCH LTD.), CH	10-02, 07	10	9/1995
DM/034218	26.09.1995		SWATCH AG (SWATCH S.A.) (SWATCH LTD.), CH	10-02	1	9/1995
DM/034219	26.09.1995		SWATCH AG (SWATCH S.A.) (SWATCH LTD.), CH	10-02	2	9/1995
DM/034220	26.09.1995		SWATCH AG (SWATCH S.A.) (SWATCH LTD.), CH	10-02	1	9/1995
DM/034232	27.09.1995		SONY OVERSEAS S.A., CH	09-03	2	9/1995
DM/034245	29.09.1995	24.08.1995, JP	PARFUMS CHRISTIAN DIOR (SOCIÉTÉ ANONYME), FR	28-02	1	9/1995
DM/034264	17.01.1995		TAG-HEUER S.A., CH	10-02	1	9/1995
DM/034266	03.03.1995		EBEL S.A., CH	10-07	2	9/1995
DM/034293	02.10.1995		BUCHER, HANS RUDOLF, CH	06-01, 03	12	10/1995
DM/034308	03.10.1995		SWATCH AG (SWATCH S.A.) (SWATCH LTD.), CH	10-02	1	10/1995
DM/034316	03.10.1995	03.04.1995, FR	CARTIER INTERNATIONAL B.V., NL	11-01	1	10/1995
DM/034332	06.10.1995		CHAUMET INTERNATIONAL S.A. (SOCIÉTÉ ANONYME), FR	11-01	2	10/1995
DM/034336	06.10.1995	11.04.1995, FR	PCI PARFUMS ET COSMÉTIQUES INTERNATIONAL, FR	03-01	1	10/1995
DM/034369	12.10.1995	12.04.1995, FR	ARTHUS BERTRAND (SOCIÉTÉ ANONYME), FR	03-01	2	10/1995
DM/034392	16.10.1995		MONTRES ROLEX S.A., CH	10-07	3	10/1995
DM/034393	16.10.1995		MONTRES ROLEX S.A., CH	11-01	2	10/1995
DM/034396	16.10.1995	24.04.1995, 09.06.1995, FR	LALIQUE (SOCIÉTÉ ANONYME), FR	03-01	5	10/1995
DM/034400	17.10.1995		SWATCH AG (SWATCH S.A.) (SWATCH LTD.), CH	10-02	1	10/1995

MD - BOPI 12/1997

DM/034401	17.10.1995		RADO UHREN AG (RADO WATCH CO. LTD.) (MONTRES RADO S.A.), CH	10-02	1	10/1995
DM/034402	17.10.1995	19.05.1995, DE	ADIDAS AG, DE	02-04	3	10/1995
DM/034429	19.10.1995		LANCÔME PARFUMS ET BEAUTÉ & CIE (SOCIÉTÉ EN NOM COLLECTIF), FR	28-03	1	10/1995
DM/034444	20.10.1995	20.04.1995, FR	CARTIER INTERNATIONAL B.V., NL	10-02, 07	5	10/1995
DM/034459	23.10.1995		MONTRES TUDOR S.A., CH	10-07	1	10/1995
DM/034460	23.10.1995	26.04.1995, JP	SONY OVERSEAS S.A., CH	14-01, 02	3	10/1995
DM/034477	24.10.1995	27.04.1995, FR	CARTIER INTERNATIONAL B.V., NL	10-02	1	10/1995
DM/034494	27.10.1995	27.04.1995, US	IDEAL-STANDARD GMBH, DE	23-02	3	10/1995
DM/034496	27.10.1995	02.06.1995, FR	PACO RABANNE PARFUMS (SOCIÉTÉ ANONYME), FR	09-01	1	10/1995
DM/034509	30.10.1995	06.05.1995, DE	J.LORCH GES & CO. GMBH, DE	23-04	1	10/1995
DM/034543	16.12.1994		BELAL ESTABLISHMENT, LI	10-01	1	10/1995
DM/034552	07.04.1995		BREITLING S.A., CH	10-02	1	10/1995
DM/034562	29.06.1995		PHILIPS ELECTRONICS N.V., NL	28-03	6	10/1995
DM/034563	24.07.1995		GROSFILLEX S.A.R.L., FR	06-01	4	10/1995
DM/034571	06.10.1995		WESTFÄLISCHE TEXTIL-GES. KLINGENTHAL & CO. MBH, DE	05-05	42	11/1995
DM/034588	02.11.1995		AQUADROOM B.V., NL	06-06	1	11/1995
DM/034632	06.11.1995	05.05.1995, US 18.05.1995, 20.06.1995, JP	SONY OVERSEAS S.A., CH	14-01, 02, 03, 99	10	11/1995
DM/034643	08.11.1995	09.05.1995, JP	SONY OVERSEAS S.A., CH	13-03	2	11/1995
DM/034644	08.11.1995	09.05.1995, 07.06.1995, 27.07.1995, JP	SONY OVERSEAS S.A., CH	14-01, 03	4	11/1995
DM/034645	08.11.1995	28.06.1995, JP	SONY OVERSEAS S.A., CH	16-01	1	11/1995
DM/034654	09.11.1995		W.GOEBEL PORZELLAN-FABRIK, DE	11-02	1	11/1995
DM/034655	09.11.1995	09.05.1995, DE	W.GOEBEL PORZELLAN-FABRIK, DE	11-02	9	11/1995
DM/034656	09.11.1995	09.05.1995, DE	W.GOEBEL PORZELLAN-FABRIK, DE	11-02	1	11/1995
DM/034669	10.11.1995		INVENTIO AG, CH	12-05	1	11/1995
DM/034692	15.11.1995		ANTONINI, SETTIMIO, CH	31	1	11/1995
DM/034721	20.11.1995		ESCADA AG, DE	09-03	1	11/1995
DM/034724	21.11.1995	23.05.1995, FR	HERMÉS S.A., FR	02-04, 06	100	11/1995
DM/034725	21.11.1995	23.05.1995, 20.07.1995, FR	HERMÉS S.A., FR	02-05, 06, 07	100	11/1995

DM/034726	21.11.1995	23.05.1995, 20.07.1995, FR	HERMÉS S.A., FR	02-05, 06, 07	32	11/1995
DM/034727	21.11.1995	23.05.1995, FR	HERMÉS S.A., FR	05-05	100	11/1995
DM/034728	21.11.1995	23.05.1995, FR	HERMÉS S.A., FR	05-05	19	11/1995
DM/034729	21.11.1995	23.05.1995, 20.07.1995, FR	HERMÉS S.A., FR	03-01	97	11/1995
DM/034730	21.11.1995	23.05.1995, 20.07.1995, FR	HERMÉS S.A., FR	11-01	100	11/1995
DM/034731	21.11.1995	23.05.1995, 20.07.1995, FR	HERMÉS S.A., FR	11-01, 02	94	11/1995
DM/034732	21.11.1995	23.05.1995, 20.07.1995, FR	HERMÉS S.A., FR	06-08, 13	7	11/1995
DM/034733	21.11.1995	20.07.1995, FR	HERMÉS S.A., FR	26-01	2	11/1995
DM/034734	21.11.1995	20.07.1995, FR	HERMÉS S.A., FR	19-02	6	11/1995
DM/034735	21.11.1995	20.07.1995, FR	HERMÉS S.A., FR	21-02	1	11/1995
DM/034736	21.11.1995	20.07.1995, FR	HERMÉS S.A., FR	30-01, 04	54	11/1995
DM/034737	21.11.1995	20.07.1995, FR	HERMÉS S.A., FR	27-03	31	11/1995
DM/034792	28.11.1995		SWATCH AG (SWATCH S.A.) (SWATCH LTD.), CH	10-02	1	11/1995
DM/034793	28.11.1995		SWATCH AG (SWATCH S.A.) (SWATCH LTD.), CH	10-02, 07	2	11/1995
DM/034803	29.11.1995	23.06.1995, 04.08.1995, 10.08.1995, FR	IC INTERNATIONAL CONCEPT, FR	25-03	6	11/1995
DM/034816	30.11.1995		SONY OVERSEAS S.A., CH	16-01	3	11/1995
DM/034818	03.01.1995		CHAUMET INTERNATIONAL S.A. (SOCIÉTÉ ANONYME), FR	10-02	1	11/1995
DM/034819	03.01.1995		CHAUMET INTERNATIONAL S.A. (SOCIÉTÉ ANONYME), FR	10-01, 02	3	11/1995
DM/034830	31.01.1995		SOCIÉTÉ ANONYME DES EAUX MINÉRALES D'EVIAN (SOCIÉTÉ ANONYME), FR	09-01	4	11/1995
DM/034831	16.03.1995		GROSFILLEX S.A.R.L., FR	06-01	26	11/1995
DM/034834	27.06.1995	26.01.1995, CH	CHOCOLADE-FABRIKEN LINDT & SPRÜNGLI AG, CH	09-03	1	11/1995
DM/034835	03.07.1995		PROSPECTIVE CONCEPTS AG, CH	12-07	1	11/1995
DM/034841	17.07.1995		CHAGAL HORLOGERIE S.A., CH	10-02, 07	10	11/1995
DM/034854	13.11.1995		RALPH HUBER TRADING, CH	19-06	2	12/1995
DM/034855	21.11.1995	23.05.1995, 20.07.1995, FR	HERMES S.A., FR	07-01, 06	100	12/1995

DM/034856	21.11.1995	23.05.1995, 20.07.1995, FR	HERMES S.A., FR	07-01, 06	13	12/1995
DM/034857	23.11.1995	26.05.1995, ES	JOH A.BENCKISER GMBH, DE	09-01	9	12/1995
DM/034878	05.12.1995		SONY OVERSEAS S.A., CH	10-01; 14- 01, 99	4	12/1995
DM/034899	07.12.1995		FRANCE-EURO AGRO (SOCIÉTÉ ANONYM), FR	09-01	1	12/1995
DM/034940	14.12.1995		WESTFÄLISCHE TEXTIL-GES. KLINGENTHAL & CO. MBH, DE	05-05	88	12/1995
DM/034948	15.12.1995		SONY OVERSEAS S.A., CH	14-01	1	12/1995
DM/034949	15.12.1995	14.11.1995, CH	WOLF, RENÉ, CH	21-01	1	12/1995
DM/034999	22.12.1995	20.07.1995, FR	HERMÉS S.A., FR	02-05	12	12/1995
DM/035000	22.12.1995	20.07.1995, FR	HERMÉS S.A., FR	03-03	59	12/1995
DM/035001	22.12.1995	20.07.1995, FR	HERMÉS S.A., FR	19-04	12	12/1995
DM/035002	22.12.1995	20.07.1995, FR	HERMÉS S.A., FR	06-11, 13	74	12/1995
DM/035003	22.12.1995	20.07.1995, FR	HERMÉS S.A., FR	05-05	46	12/1995
DM/035004	22.12.1995	20.07.1995, FR	HERMÉS S.A., FR	07-01, 06, 07	16	12/1995
DM/035005	22.12.1995	20.07.1995, FR	HERMÉS S.A., FR	08-07	3	12/1995
DM/035006	22.12.1995	20.07.1995, FR	HERMÉS S.A., FR	09-03	3	12/1995
DM/035007	22.12.1995	20.07.1995, FR	HERMÉS S.A., FR	12-11	4	12/1995
DM/035008	22.12.1995	20.07.1995, FR	HERMÉS S.A., FR	16-05	1	12/1995
DM/035009	22.12.1995	20.07.1995, FR	HERMÉS S.A., FR	19-02	3	12/1995
DM/035010	22.12.1995	20.07.1995, FR	HERMÉS S.A., FR	21-01	1	12/1995
DM/035011	22.12.1995	20.07.1995, FR	HERMÉS S.A., FR	28-03	1	12/1995
DM/035012	22.12.1995		MIDO G.SCHAEREN & CO. S.A. (MIDO G.SCHAEREN & CO. AG) (MIDO G.SCHAEREN & CO. LTD.), CH	08-03; 10- 02, 04; 16- 06	1	12/1995
DM/035040	28.12.1995		LES MONTRES NINA RICCI S.A., CH	10-02	4	12/1995
DM/035046	28.12.1995		SONY OVERSEAS S.A., CH	13-03	1	12/1995
DM/035047	28.12.1995	01.08.1995, JP	SONY OVERSEAS S.A., CH	21-01	1	12/1995
DM/035059	29.12.1995		SONY OVERSEAS S.A., CH	16-01	1	12/1995
DM/035060	29.12.1995		SONY OVERSEAS S.A., CH	14-01	1	12/1995
DM/035065	29.12.1995	07.07.1995, FR	MOTUL S.A. (SOCIÉTÉ ANONYME), FR	09-02	2	12/1995
DM/035072	13.02.1995		BEAUTÉ PRESTIGE INTERNATIONAL (SOCIÉTÉ ANONYME), FR	09-01, 03, 07	5	12/1995

DM/035081	21.02.1995		STOBA S.A., CH	09-07	1	12/1995
DM/035083	24.02.1995		MANN, DAVID, BE	27-99	2	12/1995
DM/035084	27.02.1995		BEAUTÉ PRESTIGE INTERNATIONAL (SOCIÉTÉ ANONYME), FR	09-01, 03, 05, 07	3	12/1995
DM/035091	10.08.1995	10.02.1995, FR	CARTIER INTERNATIONAL B.V., NL	19-06	5	12/1995
DM/035098	21.11.1995	23.05.1995, 20.07.1995, FR	HERMÉS S.A., FR	07-01, 06	100	1/1996
DM/035117	03.01.1996	04.07.1995, FR	CARTIER INTERNATIONAL B.V., NL	10-02	3	1/1996
DM/035124	04.01.1996		MARTY, IRENE, CH	07-99	1	1/1996
DM/035128	04.01.1996		SWATCH AG (SWATCH S.A.) (SWATCH LTD.), CH	10-02; 14-03	1	1/1996
DM/035141	05.01.1996	10.07.1995, FR	MOTUL S.A., (SOCIÉTÉ ANONYM), FR	19-08	2	1/1996
DM/035176	11.01.1996		SECA GMBH, DE	10-04	2	1/1996
DM/035189	15.01.1996		WESTFÄLISCHE TEXTIL-GES. KLINGENTHAL & CO. MBH, DE	05-05	8	
DM/035215	16.01.1996		DE LOURTHOUX, GEORGES BRUNO, FR	25-03	1	1/1996
DM/035243	18.01.1996		SONY OVERSEAS S.A., CH	14-01	3	1/1996
DM/035244	18.01.1996		SONY OVERSEAS S.A., CH	16-01	2	1/1996
DM/035246	18.01.1996		ADATTE DESIGN S.A., CH	26-01	1	1/1996
DM/035249	19.01.1996	21.08.1995, DE	W.GOEBEL PORZELLAN-FABRIK GMBH & CO.KG, DE	11-02	7	1/1996
DM/035254	19.01.1996	25.09.1995, FR	FLAMBO (SOCIÉTÉ ANONYME), FR	19-02	1	1/1996
DM/035272	22.01.1996	25.08.1995, DE	GRÄSSLIN KG, DE	10-03	3	1/1996
DM/035279	24.01.1996		SONY OVERSEAS S.A., CH	14-01, 03	2	1/1996
DM/035286	24.01.1996		SWATCH AG (SWATCH S.A.) (SWATCH LTD.), CH	10-02	7	1/1996
DM/035287	24.01.1996		SWATCH AG (SWATCH S.A.) (SWATCH LTD.), CH	10-02	5	1/1996
DM/035288	24.01.1996		SWATCH AG (SWATCH S.A.) (SWATCH LTD.), CH	10-02	5	1/1996
DM/035289	24.01.1996		SWATCH AG (SWATCH S.A.) (SWATCH LTD.), CH	10-02	6	1/1996
DM/035290	24.01.1996		SWATCH AG (SWATCH S.A.) (SWATCH LTD.), CH	10-02	2	1/1996
DM/035291	24.01.1996		SWATCH AG (SWATCH S.A.) (SWATCH LTD.), CH	10-02	5	1/1996
DM/035323	26.01.1996	31.07.1995, DE	J.S. STAEDTLER GMBH & CO., DE	19-06	2	1/1996
DM/035329	29.01.1996		SONY OVERSEAS S.A., CH	14-01; 16-01	1	1/1996
DM/035330	29.01.1996		INVENTIO AG, CH	12-05	1	1/1996
DM/035339	30.01.1996		SWATCH AG (SWATCH S.A.) (SWATCH LTD.), CH	10-02	3	1/1996
DM/035352	31.01.1996	26.09.1995, FR	SOCIÉTÉ BIC S.A., FR	19-06	1	1/1996
DM/035356	06.03.1995		CHAUMET INTERNATIONAL S.A. (SOCIÉTÉ ANONYME), FR	10-02	1	1/1996

MD - BOPI 12/1997

DM/035363	15.03.1995		PEJU, PIERRE, CH	10-07	1	1/1996
DM/035364	15.03.1995		GOURLIER, ALAIN MARCEL, FR	21-01	1	1/1996
DM/035372	24.03.1995		ESCADA ACTIENGESELLSCHAFT, DE	02-02, 05	99	1/1996
DM/035373	24.03.1995		ESCADA ACTIENGESELLSCHAFT, DE	02-02	100	1/1996
DM/035374	24.03.1995		ESCADA ACTIENGESELLSCHAFT, DE	02-02	100	1/1996
DM/035375	24.03.1995		ESCADA ACTIENGESELLSCHAFT, DE	02-02, 04, 05, 07	58	1/1996
DM/035383	11.05.1995		GROSFILLEX S.A.R.L., FR	06-01, 03, 06	5	1/1996
DM/035384	26.05.1995		TAG-HEUER S.A., CH	10-07	1	1/1996
DM/035400	11.01.1996		UPPER TEN TABAK HOLDING B.V., NL	27-01	1	2/1996
DM/035419	02.02.1996	16.08.1995, DE	INNOCYCLING GMBH & CO. KG, DE	07-01	5	2/1996
DM/035429	05.02.1996		VARTA BATTERIE AKTIENGESELLSCHAFT, DE	13-02	1	2/1996
DM/035430	05.02.1996		VARTA BATTERIE AKTIENGESELLSCHAFT, DE	13-02	1	2/1996
DM/035431	05.02.1996		VARTA BATTERIE AKTIENGESELLSCHAFT, DE	13-02	1	2/1996
DM/035448	06.02.1996		SWATCH AG (SWATCH S.A.) (SWATCH LTD.), CH	10-02, 07	41	2/1996
DM/035449	06.02.1996		SWATCH AG (SWATCH S.A.) (SWATCH LTD.), CH	10-02, 07	10	2/1996
DM/035450	06.02.1996		SWATCH AG (SWATCH S.A.) (SWATCH LTD.), CH	10-02, 07	13	2/1996
DM/035451	06.02.1996		SWATCH AG (SWATCH S.A.) (SWATCH LTD.), CH	20-02	7	2/1996
DM/035454	06.02.1996		SWATCH AG (SWATCH S.A.) (SWATCH LTD.), CH	10-02	1	2/1996
DM/035455	06.02.1996		SWATCH AG (SWATCH S.A.) (SWATCH LTD.), CH	10-02	1	2/1996
DM/035460	07.02.1996	09.01.1996, SE	SVEDBERGS S.A.R.L., FR	23-02	1	2/1996
DM/035483	09.02.1996		CHAUMET INTERNATIONAL S.A., FR	02-07	1	2/1996
DM/035487	09.02.1996		CHAUMET INTERNATIONAL S.A., FR	11-01	4	2/1996
DM/035508	12.02.1996	12.01.1996, FR	MARESCHAL JEAN-CHRISTOPHE, FR	10-07	7	2/1996
DM/035509	12.02.1996	12.01.1996, FR	MARESCHAL, JEAN-CHRISTOPHE, FR	10-07	7	2/1996
DM/035512	12.02.1996		SECA GMBH, DE	10-04	3	2/1996
DM/035516	13.02.1996	21.09.1995, CH	SVEDBERGS S.A.R.L., FR	06-04; 23-02	2	2/1996
DM/035545	16.02.1996		TISSOT S.A., CH	10-02	3	2/1996
DM/035546	16.02.1996		PELIKAN PRODUKTIONS AG, CH	18-02	2	2/1996
DM/035604	22.02.1996		WESTFÄLISCHE TEXTIL-GES. KLINGENTHAL & CO. MBH, DE	05-05	36	2/1996
DM/035609	22.02.1996		SWATCH AG (SWATCH S.A.) (SWATCH LTD.), CH	10-02	2	2/1996
DM/035610	22.02.1996		SWATCH AG (SWATCH S.A.) (SWATCH LTD.), CH	10-02	1	2/1996

DM/035663	29.02.1996		ALVOR TRADING INTERNACIONAL LDA., PT	11-02	12	2/1996
DM/035668	29.02.1996		ALVOR TRADING INTERNACIONAL LDA., PT	11-02	13	2/1996
DM/035675	06.04.1995		SOCIÉTÉ DES PRODUITS NESTLÉ S.A., CH	01-01	1	2/1996
DM/035678	10.04.1995		ESCADA DEVELOPMENT S.A.R.L., FR	02-02, 04, 05, 06	97	2/1996
DM/035679	10.04.1995		ESCADA DEVELOPMENT S.A.R.L., FR	03-01	69	2/1996
DM/035680	10.04.1995		ESCADA DEVELOPMENT S.A.R.L., FR	11-01	69	2/1996
DM/035684	18.04.1995		SAUTER, KURT, DE	19-03	1	2/1996
DM/035685	18.04.1995		FABIO IMPORT AG, CH	09-01	3	2/1996
DM/035698	28.04.1995		EDITION WILLSBERGER AG, CH	09-01	2	2/1996
DM/035705	18.10.1995	28.04.1995, DE	VORWERK ELEKTROWERKE STIFTUNG & CO. KG, DE	15-05	1	2/1996
DM/035706	18.10.1995	28.04.1995, DE	VORWERK ELEKTROWERKE STIFTUNG & CO. KG, DE	15-05	1	2/1996
DM/035707	18.10.1995	28.04.1995, DE	VORWERK ELEKTROWERKE STIFTUNG & CO. KG, DE	15-05	1	2/1996
DM/035723	01.03.1996		DOUGLAS, PASCALE, CH	06-04	1	3/1996
DM/035750	04.03.1996	06.02.1996, DE	OXBOW S.A. (SOCIÉTÉ ANONYME), FR	02-02	1	3/1996
DM/035780	07.03.1996		RALPH HUBER TRADING, CH	09-05	1	3/1996
DM/035783	07.03.1996		A. STEPHAN U. SÖHNE GMBH & CO., DE	31	1	3/1996
DM/035814	12.03.1996		BÄHLER-AMMANN, MARGRIT, RIETHOF, CH	02-02	1	3/1996
DM/035832	14.03.1996		LIENTZ, WOLFGANG, CH	06-01	1	3/1996
DM/035868	18.03.1996		FENDI PROFUMI S.P.A., IT	09-01	1	3/1996
DM/035886	21.03.1996	28.09.1995, DE	DEUTSCHE BAHN AG, DE	12-03	1	3/1996
DM/035887	21.03.1996	28.09.1995, DE	DEUTSCHE BAHN AG, DE	12-03	1	3/1996
DM/035890	21.03.1996	22.09.1995, JP	SONY OVERSEAS S.A., CH	14-01, 03	2	3/1996
DM/035899	22.03.1996		CHAUMET INTERNATIONAL S.A., FR	10-02	6	3/1996
DM/035919	25.03.1996		ADRIAN MICHEL AG, CH	07-02	1	3/1996
DM/035935	26.03.1996	27.09.1995, JP	SONY OVERSEAS S.A., CH	13-02, 03, 99	5	3/1996
DM/035936	26.03.1996	27.09.1995, JP	SONY OVERSEAS S.A., CH	13-02	1	3/1996
DM/035946	27.03.1996		FORD-WERKE AKTIENGESELLSCHAFT, DE	12-16	1	3/1996
DM/035954	27.03.1996	06.10.1995, FR	LALIQUE S.A., FR	09-01	1	3/1996
DM/035955	27.03.1996	05.10.1995, FR	LALIQUE S.A., FR	03-01	4	3/1996
DM/035975	29.03.1996	12.01.1996, DE	TEAM-MÖBEL AG, CH	06-01, 03	14	3/1996
DM/035987	29.03.1996	29.01.1996, FR	ZASS ELECTROGERÄTE AUSSENHANDELS GMBH, DE	23-03	1	3/1996

DM/035988	29.03.1996	29.01.1996, FR	ZASS ELECTROGERÄTE AUSSENHANDELS GMBH, DE	07-05	1	3/1996
DM/035998	29.03.1996	26.10.1995, DE	SILAG METALLWAREN AG, DE	07-02	12	3/1996
DM/036000	29.03.1996	06.10.1995, JP	SONY OVERSEAS S.A., CH	14-01	1	3/1996
DM/036024	17.05.1995		VIGNALI, CRISTIANO, IT	09-03	83	3/1996
DM/036028	29.05.1995		SOCIÉTÉ DES PRODUITS NESTLÉ S.A., CH	09-01	1	3/1996
DM/036031	17.07.1995		GROSFILLEX S.A.R.L., FR	06-01	3	3/1996
DM/036032	24.07.1995		GROSFILLEX S.A.R.L., FR	11-02	1	3/1996
DM/036033	24.07.1995		GROSFILLEX S.A.R.L., FR	06-01	2	3/1996
DM/036034	18.09.1995		ADATTE DESIGN S.A., CH	08-03	1	3/1996
DM/036063	01.04.1996	03.10.1995	KONINKIJKE PTT NEDERLAND N.V., NL	14-02, 03	1	4/1996
DM/036070	03.04.1996		SWATCH AG (SWATCH S.A.) (SWATCH LTD.), CH	10-02	3	4/1996
DM/036071	03.04.1996		SWATCH AG (SWATCH S.A.) (SWATCH LTD.), CH	10-02	2	4/1996
DM/036072	03.04.1996		SWATCH AG (SWATCH S.A.) (SWATCH LTD.), CH	10-02	2	4/1996
DM/036073	03.04.1996		SWATCH AG (SWATCH S.A.) (SWATCH LTD.), CH	10-02	1	4/1996
DM/036074	03.04.1996		SWATCH AG (SWATCH S.A.) (SWATCH LTD.), CH	10-07	1	4/1996
DM/036091	04.04.1996		INTERNATIONAL MUL-T-LOCK LTD., NL	03-01	1	4/1996
DM/036101	09.04.1996		PARFUMS VIA PARIS (SOCIÉTÉ ANONYME), FR	09-03	1	4/1996
DM/036109	09.04.1996		PARFUMS VIA PARIS (SOCIÉTÉ ANONYME), FR	09-07	1	4/1996
DM/036111	09.04.1996		DAHAN, UGAL, FR	11-01	1	4/1996
DM/036120	10.04.1996		ALFEX S.A., CH	10-02	12	4/1996
DM/036159	16.04.1996		CHRISTIAN DIOR COUTURE (SOCIÉTÉ ANONYME), FR	19-06	1	4/1996
DM/036165	17.04.1996		RADO UHREN AG (RADO WATCH CO. LTD.) (MONTRES RADO S.A.), CH	10-02	2	4/1996
DM/036188	18.04.1996		TISSOT S.A., CH	10-02	2	4/1996
DM/036209	22.04.1996		SWATCH AG (SWATCH S.A.) (SWATCH LTD.), CH	10-02	1	4/1996
DM/036210	22.04.1996		SWATCH AG (SWATCH S.A.) (SWATCH LTD.), CH	10-02, 06	1	4/1996
DM/036211	22.04.1996		SWATCH AG (SWATCH S.A.) (SWATCH LTD.), CH	10-02	4	4/1996
DM/036216	22.04.1996		CHRONOSWISS UHREN GMBH, DE	10-02	1	4/1996
DM/036223	22.04.1996		VARTA BATTERIE AKTIENGESELLSCHAFT, DE	13-02	1	4/1996
DM/036224	22.04.1996		VARTA BATTERIE AKTIENGESELLSCHAFT, DE	13-02	1	4/1996
DM/036225	22.04.1996		VARTA BATTERIE AKTIENGESELLSCHAFT, DE	13-02	1	4/1996
DM/036226	22.04.1996		VARTA BATTERIE AKTIENGESELLSCHAFT, DE	13-02	1	4/1996

DM/036248	24.04.1996		BASF AKTINEGESELLSCHAFT, DE	09-03	1	4/1996
DM/036261	26.04.1996		SONY OVERSEAS S.A., CH	03-01	1	4/1996
DM/036270	29.04.1996		A ETK COSMÉTIQUES S.A.R.L., FR	09-01, 07	1	4/1996
DM/036280	29.04.1996		CEBE INTERNATIONAL S.A. (SOCIÉTÉ ANONYME), FR	16-06	10	4/1996
DM/036287	30.04.1996		GROSSO, MICHEL, CH	14-03	2	4/1996
DM/036289	30.04.1996		SWATCH AG (SWATCH S.A.) (SWATCH LTD.), CH	10-02	1	4/1996
DM/036290	30.04.1996	31.10.1995, 02.11.1995, JP	SONY OVERSEAS S.A., CH	14-01, 03, 99	5	4/1996
DM/036292	30.04.1996	31.10.1995, FR	FRANCE-EURO, AGRO (SOCIÉTÉ ANONYME), FR	09-01	8	4/1996
DM/036294	02.06.1995		TRUSSARDI S.P.A., IT	09-01	3	4/1996
DM/036347	02.05.1996		OPTIK ELSWEILER GMBH, DE	16-06	2	5/1996
DM/036358	03.05.1996	10.11.1995, OA	SONACO, ZONE INDUSTRIELLE DE YOPOUGON, CI	09-04	1	5/1996
DM/036378	06.05.1996		CHAMPAGNE MOËT & CHANDON, FR	07-01	2	5/1996
DM/036379	06.05.1996		CHAMPAGNE MOËT & CHANDON, FR	09-07	1	5/1996
DM/036387	07.05.1996	13.11.1995, FR	FRANCE-EURO AGRO (SOCIÉTÉ ANONYME), FR	09-01	1	5/1996
DM/036393	09.05.1996		WILFRIED HEINZEL AG, CH	09-03	2	5/1996
DM/036401	10.05.1996	24.11.1995, BX	D.W.PACKING N.V., BE	09-03	2	5/1996
DM/036437	14.05.1996	15.11.1995, GB	WALLACE, SIDNEY WILLIAM, CH	15-02	4	5/1996
DM/036441	15.05.1996		SMH MANAGEMENT SERVICES AG (SMH MANAGEMENT SERVICES S.A.) (SMH MANAGEMENT LTD.), CH	10-02	1	5/1996
DM/036481	21.05.1996		SWATCH AG (SWATCH S.A.) (SWATCH LTD.), CH	10-02	1	5/1996
DM/036501	23.05.1996		LUDWIG WALSER DESIGN LTD, CH	07-99	15	5/1996
DM/036509	24.05.1996	26.01.1996, 27.02.1996, GB	SONY OVERSEAS S.A., CH	14-01, 03	2	5/1996
DM/036515	28.05.1996		WESTFÄLISCHE TEXTIL-GES. KLINGENTHAL & CO. MBH, DE	05-05	20	5/1996
DM/036535	30.05.1996	30.11.1995, AT	BENE DEUTSCHLAND GMBH, DE	06-01	6	5/1996
DM/036540	30.05.1996	04.12.1995, FR	FRANCE-EURO AGRO (SOCIÉTÉ ANONYME), FR	09-01	1	5/1996
DM/036552	31.05.1996	04.12.1995, JP	SONY OVERSEAS S.A., CH	14-01	1	5/1996
DM/036561	04.07.1995		DIESEL S.P.A., IT	02-04	5	5/1996
DM/036572	03.08.1995		ROSS, HEATHER COLYER, CH	06-09	1	5/1996
DM/036586	03.06.1996		CHAUMET INTERNATIONAL S.A. (SOCIÉTÉ ANONYME), FR	02-07	1	6/1996
DM/036587	03.06.1996		CHAUMET INTERNATIONAL S.A. (SOCIÉTÉ ANONYME), FR	11-01	13	6/1996
DM/036599	03.06.1996	06.12.1995, IT	SOREMARTEC S.A., BE	20-02	1	6/1996

MD - BOPI 12/1997

DM/036606	04.06.1996		ADATTE DESIGN S.A., CH	06-06	1	6/1996
DM/036626	07.06.1996		SCHNUR, HARALD, DE	23-02	1	6/1996
DM/036630	07.06.1996	08.12.1995, FR	CARTIER INTERNATIONAL B.V., NL	10-02	1	6/1996
DM/036632	07.06.1996	14.12.1995, FR	SOFRAGRAF INDUSTRIES (SOCIÉTÉ ANONYME), FR	19-02	1	6/1996
DM/036640	10.06.1996		DEVILLE S.A (SOCIÉTÉ ANONYME), FR	08-03	1	6/1996
DM/036652	11.06.1996		RADO UHREN AG (RADO WATCH CO. LTD.) (MONTRES RADO S.A.), CH	10-02	1	6/1996
DM/036657	11.06.1996	11.12.1995, 14.02.1996, JP	SONY OVERSEAS S.A., CH	14-01, 03	4	6/1996
DM/036681	14.06.1996	19.12.1995, JP	SONY OVERSEAS S.A., CH	14-01, 03, 16-01	2	6/1996
DM/036696	17.06.1996	30.04.1996, FR	CHAPELIER, HERVÉ, FR	20-02	1	6/1996
DM/036702	17.06.1996		CHAUMET INTERNATIONAL S.A. (SOCIÉTÉ ANONYME), FR	03-01	2	6/1996
DM/036737	21.06.1996		SONY OVERSEAS S.A., CH	14-03	2	6/1996
DM/036738	21.06.1996	27.12.1995, FR	LES JARDINS DE BASTIEN, FR	25-01, 02	2	6/1996
DM/036742	23.06.1996	23.12.1995, DE	JACOB GMBH ELEKTROTECHNISCHE FABRIK, DE	08-08	2	6/1996
DM/036784	28.06.1996		SWATCH AG (SWATCH S.A.) (SWATCH LTD.), CH	10-02	7	6/1996
DM/036785	28.06.1996		SWATCH AG (SWATCH S.A.) (SWATCH LTD.), CH	10-02	7	6/1996
DM/036786	28.06.1996		SWATCH AG (SWATCH S.A.) (SWATCH LTD.), CH	10-02	7	6/1996
DM/036787	28.06.1996		SWATCH AG (SWATCH S.A.) (SWATCH LTD.), CH	10-02	28	6/1996
DM/036788	28.06.1996		SWATCH AG (SWATCH S.A.) (SWATCH LTD.), CH	10-02	6	6/1996
DM/036789	28.06.1996		SWATCH AG (SWATCH S.A.) (SWATCH LTD.), CH	10-02	4	6/1996
DM/036790	28.06.1996		SWATCH AG (SWATCH S.A.) (SWATCH LTD.), CH	10-02	3	6/1996
DM/036791	28.06.1996		SWATCH AG (SWATCH S.A.) (SWATCH LTD.), CH	10-02	1	6/1996
DM/036807	09.08.1995		CHAUMET INTERNATIONAL S.A. (SOCIÉTÉ ANONYME), FR	10-07	3	6/1996
DM/036822	01.12.1995		EBEL S.A., CH	10-07	2	6/1996
DM/036834	25.06.1996	27.12.1995, SE	LINDAB GMBH, DE	08-09	1	7/1996
DM/036835	25.06.1996	27.12.1995, SE	LINDAB GMBH, DE	23-02	2	7/1996
DM/036837	01.07.1996		LES MONTRES NINA RICCI S.A., CH	10-02	4	7/1996
DM/036845	01.07.1996		ESCADA AKTINEGESELLSCHAFT, DE	02-07	34	7/1996
DM/036859	03.07.1996	20.03.1996, 07.05.1996, DE	SACHENPOLSTER GMBH, DE	06-01	4	7/1996

DM/036863	03.07.1996		ESCADA BEAUTÉ COSMETICS GMBH & CO., DE	09-01, 03	4	7/1996
DM/036868	04.07.1996	05.01.1996, 12.01.1996, JP	SONY OVERSEAS S.A., CH	14-01, 03	3	7/1996
DM/036904	08.07.1996		MARESCHAL, JEAN-CHRISTOPHE, FR	10-07	6	7/1996
DM/036930	10.07.1996		W.GOEBEL PORZELLANFABRIK GMBH & CO. KG, DE	11-02	11	7/1996
DM/036931	10.07.1996		W.GOEBEL PORZELLANFABRIK GMBH & CO. KG, DE	11-02	1	7/1996
DM/036944	11.07.1996		ADATTE-DESIGN S.A., CH	03-01	1	7/1996
DM/036984	16.07.1996	16.01.1996, DE	HUDSON INTERNATION VERTRIEBS GMBH, DE	02-04	3	7/1996
DM/036998	17.07.1996		SONY OVERSEAS S.A., CH	14-01; 16-01	2	7/1996
DM/037002	17.07.1996	23.01.1996, FR	SCHLUMBER GER INDUSTRIES S.R.L., IT	10-04	1	7/1996
DM/037005	18.07.1996		GONTHIER, LUCIEN; URMANTOURNIER, JOSETTE, FR	09-05	1	7/1996
DM/037024	19.07.1996	24.01.1996, JP	SONY OVERSEAS S.A., CH	14-01, 03	2	7/1996
DM/037040	22.07.1996		SONY OVERSEAS S.A., CH	14-03	1	7/1996
DM/037073	26.07.1996		SONY OVERSEAS S.A., CH	14-01	1	7/1996
DM/037076	26.07.1996	29.04.1996, CH	SYMA INTERCONTINENTAL A.G., CH	25-01	2	7/1996
DM/037095	30.07.1996	01.03.1996, JP	SONY OVERSEAS S.A., CH	14-01, 02	1	7/1996
DM/037102	31.07.1996	31.01.1996, FR	HERMÉS SELLIER S.A., FR	08-07	1	7/1996
DM/037110	01.09.1995		BELAL ESTABLISHMENT, LI	10-01	2	7/1996
DM/037114	08.09.1995		SOGICO S.A., CH	23-02	1	7/1996
DM/037122	22.09.1995		ESCADA AG, DE	02-02	100	7/1996
DM/037123	22.09.1995		ESCADA AG, DE	02-01, 02	100	7/1996
DM/037124	22.09.1995		ESCADA AG, DE	02-02	100	7/1996
DM/037125	22.09.1995		ESCADA AG, DE	02-02, 05	100	7/1996
DM/037131	23.11.1995		GROSFILLEX S.A.R.L., FR	06-03	2	7/1996
DM/037137	18.03.1996		CORUL, RIES, BANNWART & CO. S.A., CH	10-07	1	7/1996
DM/037165	05.08.1996		LORIS AZZARO S.A., FR	02-07	1	8/1996
DM/037172	07.08.1996		SONY OVERSEAS S.A., CH	14-01	2	8/1996
DM/037179	08.08.1996		CWS INTERNATIONAL AG, CH	23-02	1	8/1996
DM/037187	09.08.1996		SWATCH AG (SWATCH S.A.) (SWATCH LTD.), CH	10-02	1	8/1996
DM/037188	09.08.1996		SWATCH AG (SWATCH S.A.) (SWATCH LTD.), CH	10-02	1	8/1996
DM/037189	09.08.1996		SWATCH AG (SWATCH S.A.) (SWATCH LTD.), CH	10-02	1	8/1996
DM/037206	12.08.1996		SONIA RYKIEL PARFUMS-BEAUTÉ (SOCIÉTÉ ANONYME), FR	09-01	1	8/1996
DM/037219	13.08.1996	14.02.1996, JP	SONY OVERSEAS S.A., CH	16-01	1	8/1996

DM/037227	14.08.1996		SONY OVERSEAS S.A., CH	14-01, 16-01	1	8/1996
DM/037230	14.08.1996		BUCHHER, HANS RUDOLF, CH	06-01, 03	8	8/1996
DM/037237	15.08.1996		ESCADA AG, DE	20-02	13	8/1996
DM/037243	15.08.1996	10.04.1996, FR	FRANCE-EURO AGRO (SOCIÉTÉ ANONYME), FR	09-01	1	8/1996
DM/037252	16.08.1996		SONY OVERSEAS S.A., CH	14-01, 03	2	8/1996
DM/037286	19.08.1996		SWATCH AG (SWATCH S.A.) (SWATCH LTD.), CH	10-02	6	8/1996
DM/037315	22.08.1996		SWATCH AG (SWATCH S.A.) (SWATCH LTD.), CH	14-01	1	8/1996
DM/037320	23.08.1996		WESTFÄLISCHE TEXTIL-GES. KLINGENTHAL & CO. MBH, DE	05-05	38	8/1996
DM/037325	23.08.1996	05.03.1996, JP	SONY OVERSEAS S.A., CH	14-01, 03	2	8/1996
DM/037327	23.08.1996	19.04.1996, 24.02.1996, DE	OCTANORM-VERTRIBS-GMBH FÜR BAUELEMENTE, DE	06-04	2	8/1996
DM/037376	02.10.1995		SOCIÉTÉ ANONYME DES EAUX MINÉRALES D'EVIAN (SOCIÉTÉ ANONYME), FR	09-01	6	8/1996
DM/037379	03.10.1995		ESCADA AG, DE	02-02, 05	36	8/1996
DM/037380	03.10.1995		ESCADA AG, DE	02-02	100	8/1996
DM/037390	19.10.1995		STOBA S.A., CH	19-08	1	8/1996
DM/037391	19.10.1995		STOBA S.A., CH	19-08	1	8/1996
DM/037392	19.10.1995		STOBA S.A., CH	19-08	1	8/1996
DM/037393	19.10.1995		STOBA S.A., CH	19-08	1	8/1996
DM/037394	19.10.1995		STOBA S.A., CH	07-99	1	8/1996
DM/037397	03.01.1996		AMC INTERNATIONAL ALFA METALCRAFT CORPORATION AG, CH	06-06	1	8/1996
DM/037398	03.01.1996		AMC INTERNATIONAL ALFA METALCRAFT CORPORATION AG, CH	07-02	4	8/1996
DM/037400	26.03.1996	25.10.1995, DE	WOLKSWAGEN AKTIENGESELLSCHAFT, DE	12-08, 16	13	8/1996
DM/037409	22.04.1996		PHILIPS ELECTRONICS N.V., NL	09-03	7	8/1996
DM/037413	08.08.1996	12.02.1996, DE	HAILO-WERK RUDOLF LOH GMBH & CO., DE	07-05	1	9/1996
DM/037419	02.09.1996	05.06.1996, DE	LANCASTER GROUP AG, DE	09-01	1	9/1996
DM/037438	03.09.1996	05.04.1996, JP	SONY OVERSEAS S.A., CH	09-03	1	9/1996
DM/037464	06.09.1996		BUCHER, HANS RUDOLF, CH	06-01	1	9/1996
DM/037468	09.09.1996		ESCADA AG, DE	06-01, 03, 07	8	9/1996
DM/037473	09.09.1996	14.03.1996, FR	STROHMENGER, BRUNO, FR	24-04	4	9/1996
DM/037474	09.09.1996		CHAUMET INTERNATIONAL S.A. (SOCIÉTÉ ANONYME), FR	11-01	9	9/1996
DM/037476	09.09.1996		ETA S.A. FABRIQUES D'EBAUCHES, CH	10-07	6	9/1996
DM/037480	09.09.1996	19.03.1996, IT	ALCOA ITALIA S.P.A., IT	25-01	6	9/1996

DM/037496	11.09.1996		SWATCH AG (SWATCH S.A.) (SWATCH LTD.), CH	10-02	1	9/1996
DM/037497	11.09.1996		SWATCH AG (SWATCH S.A.) (SWATCH LTD.), CH	10-02	1	9/1996
DM/037498	11.09.1996		SWATCH AG (SWATCH S.A.) (SWATCH LTD.), CH	10-07	2	9/1996
DM/037509	12.09.1996		SONY OVERSEAS S.A., CH	14-03	1	9/1996
DM/037527	13.09.1996		MARESCHAL, JEAN- CHRISTOPHE, FR	10-02	2	9/1996
DM/037538	16.09.1996		ETA S.A. FABRIQUES D'EBAUCHES, CH	10-02	6	9/1996
DM/037539	16.09.1996		ETA S.A. FABRIQUES D'EBAUCHES, CH	10-01	2	9/1996
DM/037540	16.09.1996		ETA S.A. FABRIQUES D'EBAUCHES, CH	10-02	8	9/1996
DM/037541	16.09.1996		ETA S.A. FABRIQUES D'EBAUCHES, CH	10-02	1	9/1996
DM/037548	16.09.1996	25.03.1996, BX	VAN DEN HEUVEL, ADRIANUS HENDRICUS MARINUS J.M., NL	06-01	1	9/1996
DM/037551	16.09.1996	25.03.1996, JP	SONY OVERSEAS S.A., CH	14-02, 03	3	9/1996
DM/037559	17.09.1996		LE MARQUAND, ANDRE, CH	10-02	6	9/1996
DM/037566	18.09.1996		DOHMEN, GEORG, DE	05-05, 06	6	9/1996
DM/037567	18.09.1996		DOHMEN, GEORG, DE	05-05, 06	6	9/1996
DM/037570	18.09.1996		KRAFT JACOBS SUCHARD S.A. (KRAFR JACOBS SUCHARD AG) (KRAFT JACOBS SUCHARD LTD.), CH	09-03	1	9/1996
DM/037571	18.09.1996		KRAFT JACOBS SUCHARD S.A. (KRAFR JACOBS SUCHARD AG) (KRAFT JACOBS SUCHARD LTD.), CH	01-01	1	9/1996
DM/037576	18.09.1996	20.03.1996, IT	TRAFILERIA GIUSEPPE PASSERINI & C. S.P.A., IT	25-01	2	9/1996
DM/037591	20.09.1996		BOEHRINGER INGELHEIM INTERNATIONAL GMBH, DE	24-04	1	9/1996
DM/037617	23.09.1996	26.04.1996, 12.07.1996, DE	EGGERMANN GMBH & CO. KG, DE	06-03, 04	10	9/1996
DM/037619	23.09.1996		MARESCHAL, JEAN- CHRISTOPHE, FR	10-02	1	9/1996
DM/037627	23.09.1996	21.03.1996, DE	FISCHER CONSULTING INTERNEHMER BERATUND GMBH, DE	07-01	1	9/1996
DM/037629	24.09.1996		LORIS AZZARO S.A., FR	05-04	4	9/1996
DM/037655	26.09.1996		CWS INTERNATIONAL AG, CH	09-09	2	9/1996
DM/037661	26.09.1996		MARESCHAL, JEAN- CHRISTOPHE, FR	10-07	4	9/1996
DM/037731	08.05.1996	04.02.1996, DE	ESCADA AKTIENGESELLSCHAFT, DE	02-05, 06, 07	94	9/1996
DM/037732	08.05.1996	04.02.1996, DE	ESCADA AKTIENGESELLSCHAFT, DE	02-02	100	9/1996
DM/037733	08.05.1996	04.02.1996, DE	ESCADA AKTIENGESELLSCHAFT, DE	02-02	100	9/1996
DM/037734	08.05.1996	04.02.1996, DE	ESCADA AKTIENGESELLSCHAFT, DE	02-02	100	9/1996

DM/037752	26.08.1996	29.03.1996, DE	W.GOEBEL PORZELLANFABRIK GMBH & CO. KG, DE	11-02	16	10/1996
DM/037768	02.10.1996		SONY OVERSEAS S.A., CH	14-03	1	10/1996
DM/037770	02.10.1996	16.04.1996, FR	TUILERIE HUGUENOT FENAL (SOCIÉTÉ EN NOM COLLECTIF), FR	25-01	3	10/1996
DM/037800	07.10.1996		ARTOZ-PAPIER AG, CH	20-02	5	10/1996
DM/037826	08.10.1996		SWATCH AG (SWATCH S.A.) (SWATCH LTD.), CH	10-02	1	10/1996
DM/037850	10.10.1996	17.04.1996, CH	MONTRES ROLEX S.A., CH	11-01	2	10/1996
DM/037851	10.10.1996	17.04.1996, CH	MONTRES TUDOR S.A., CH	10-07	1	10/1996
DM/037865	11.10.1996	02.09.1996, FR	DAMENTKO, YVES, FR	11-02	1	10/1996
DM/037867	11.10.1996	12.04.1996, FR	ALTERNATIVE COMMUNICATION S.A., FR	20-03	1	10/1996
DM/037883	14.10.1996		EPPENDORF-NETHELER-HINZ GMBH, DE	24-02	1	10/1996
DM/037909	16.10.1996	23.04.1996, FR	GUIBELLINO, CHARLES, FR	28-03	1	10/1996
DM/037911	16.10.1996		LANTAL TEXTILES, CH	06-11	18	10/1996
DM/037919	16.10.1996	17.04.1996, AT	HIRSCH HOLDING AG, CH	20-02	7	10/1996
DM/037931	17.10.1996	20.04.1996, DE	WILHEM DAHLE BÜRO-TECHNIK GMBH & CO., DE	19-02	2	10/1996
DM/037936	18.10.1996		VAN DE LANDE B.V., NL	08-08	1	10/1996
DM/037947	21.10.1996		W.GOEBEL PORZELLANFABRIK GMBH & CO. KG, DE	11-05	2	10/1996
DM/037949	21.10.1996	22.04.1996, DE	GRÄSSLIN KG, DE	10-03	2	10/1996
DM/037953	21.10.1996	23.04.1996, JP	SONY OVERSEAS S.A., CH	16-02	1	10/1996
DM/037963	22.10.1996	03.07.1996, IT	EUROITALIA S.R.L., IT	09-01	2	10/1996
DM/037964	22.10.1996	30.07.1996, IT	EUROITALIA S.R.L., IT	09-01	1	10/1996
DM/037992	24.10.1996		CÉBÉ INTERNATIONAL S.A. (SOCIÉTÉ ANONYME), FR	16-06	10	10/1996
DM/038038	30.10.1996	07.06.1996, JP	SONY OVERSEAS S.A., CH	14-03, 99	2	10/1996
DM/038052	31.10.1996		SWATCH AG (SWATCH S.A.) (SWATCH LTD.), CH	10-02	1	10/1996
DM/038060	31.10.1996	06.05.1996, BX	KONINLIJKE PTT NEDERLAND N.V., NL	14-03	1	10/1996
DM/038061	31.10.1996	23.08.1996, 18.09.1996, DE	GUARDFORCE CORPORATION, TW	16-06	1	10/1996
DM/038062	31.10.1996	23.08.1996, 18.09.1996, DE	GUARDFORCE CORPORATION, TW	16-06	1	10/1996
DM/038102	01.11.1996		WESTFÄLISCHE TEXTIL-GES. KLINGENTHAL & CO. MBH, DE	05-05	23	11/1996
DM/038103	01.11.1996		SWATCH AG (SWATCH S.A.) (SWATCH LTD.), CH	10-02	1	11/1996

DM/038115	04.11.1996	10.05.1996, JP	SONY OVERSEAS S.A., CH	14-01, 02, 03	3	11/1996
DM/038119	04.11.1996		BELVÉDERE (SOCIÉTÉ ANONYME), FR	09-01	1	11/1996
DM/038120	05.11.1996		SONY OVERSEAS S.A., CH	13-02	1	11/1996
DM/038123	05.11.1996		CIBA-GEIGY AG, CH	09-02	3	11/1996
DM/038129	06.11.1996	09.05.1996, DE	SCHNEIDER ELECTRIC GMBH, DE	10-06	17	11/1996
DM/038130	06.11.1996		SWATCH AG (SWATCH S.A.) (SWATCH LTD.), CH	14-03	1	11/1996
DM/038145	08.11.1996		SONY OVERSEAS S.A., CH	14-01	1	11/1996
DM/038181	13.11.1996	27.05.1996, JP	SONY OVERSEAS S.A., CH	14-01, 03	4	11/1996
DM/038182	13.11.1996	14.05.1996, JP	SONY OVERSEAS S.A., CH	09-03	1	11/1996
DM/038185	13.11.1996	06.06.1996, DE	A.BÖRNER GMBH, DE	07-04	1	11/1996
DM/038198	13.11.1996	24.08.1996, 09.10.1996, DE	MÜLHENS GMBH & CO. KG, DE	09-01, 03	2	11/1996
DM/038239	15.11.1996		SONY OVERSEAS S.A., CH	21-01	1	11/1996
DM/038287	19.11.1996	24.07.1996, JP	SONY OVERSEAS S.A., CH	14-03	1	11/1996
DM/038301	21.11.1996		RADO UHREN AG (RADO WATCH CO. LTD.) (MONTRES RADO S.A.), CH	10-02	1	11/1996
DM/038303	21.11.1996	26.07.1996, IT	IMPERIA TRADING S.R.L., IT	07-04	1	11/1996
DM/038306	22.11.1996		MERLIN DESIGN GMBH, CH	26-04	2	11/1996
DM/038347	26.11.1996		PRODOMO S.A., LU	02-04	1	11/1996
DM/038354	27.11.1996	30.05.1996, US	CHIRON TECHNOLAS GMBH OPHTHALMOLOGISCHE SYSTEME, DE	24-01	1	11/1996
DM/038378	29.11.1996	18.06.1996, DE	BRILLIANT AG, DE	26-05	4	11/1996
DM/038394	26.01.1996		STOBA S.A., CH	11-01	2	11/1996
DM/038399	22.03.1996		GROSFILLEX S.A.R.L., FR	06-01	1	11/1996
DM/038417	02.12.1996	08.07.1996, FR	POURTOUT, GUILLAUME, FR	21-01	1	12/1996
DM/038430	03.12.1996	03.06.1996, CH	NUTRESCO S.A., CH	03-01	1	12/1996
DM/038436	04.12.1996	11.10.1996, IT	EMA S.R.L., IT	02-07	2	12/1996
DM/038466	09.12.1996		CHOCO-DIFUSION S.A., CH	03-01	1	12/1996
DM/038477	09.12.1996	11.06.1996, FR	SOCIÉTÉ JAS HENNESSY & CO., FR	09-01	1	12/1996
DM/038479	09.12.1996	17.06.1996, FR	CHRISTIAN DIOR COUTURE (SOCIÉTÉ ANONYME), FR	03-01	1	12/1996
DM/038493	12.12.1996	26.09.1996, DE	SCHULTZ, HANS-DIETER, DE	07-01	1	12/1996
DM/038498	12.12.1996	31.07.1996, JP	SONY OVERSEAS S.A., CH	14-01, 02	2	12/1996
DM/038515	13.12.1996		WESTFÄLISCHE TEXTIL-GES. KLINGENTHAL & CO. MBH, DE	05-05	54	12/1996

DM/038519	13.12.1996	14.06.1996, JP	SONY OVERSEAS S.A., CH	14-01, 02, 03	5	12/1996
DM/038546	17.12.1996		REY AG, CH	25-01	3	12/1996
DM/038550	17.12.1996		SWATCH AG (SWATCH S.A.) (SWATCH LTD.), CH	10-02	2	12/1996
DM/038556	18.12.1996		BARBIERO, BERNARD, CH	08-05	1	12/1996
DM/038559	18.12.1996		DJA CRISTEL (SOCIÉTÉ ANONYME), FR	07-02	7	12/1996
DM/038561	19.12.1996		KUCHAREK, G.H., NL	08-07; 09- 03	1	12/1996
DM/038566	19.12.1996	05.07.1996, JP	SONY OVERSEAS S.A., CH	09-03	1	12/1996
DM/038567	19.12.1996		SONY OVERSEAS S.A., CH	14-01, 03	2	12/1996
DM/038570	19.12.1996		TELA AG, CH	06-13	1	12/1996
DM/038577	20.12.1996	01.08.1996, JP	SONY OVERSEAS S.A., CH	16-01	1	12/1996
DM/038586	23.12.1996	08.08.1996, JP	SONY OVERSEAS S.A., CH	03-01	1	12/1996
DM/038587	23.12.1996		SONY OVERSEAS S.A., CH	14-01, 03	2	12/1996
DM/038613	24.12.1996		NINA RICCI S.A., CH; NINA RICCI, FR	10-07	1	12/1996
DM/038614	24.12.1996		BECK, CHRISTIAN, CH	06-01	5	12/1996
DM/038615	24.12.1996		D'ANGELO, GIUSEPPE GIOVANNI; SCARFI, GIUSEPPE, IT	09-09	3	12/1996
DM/038624	27.12.1996		MARTELL & CO, FR	07-01	1	12/1996
DM/038633	30.12.1996		GRUNDIG AKTIENGESELLSCHAFT, DE	14-03	2	12/1996
DM/038643	30.12.1996		SONY OVERSEAS S.A., CH	14-03	2	12/1996
DM/038651	30.12.1996	03.07.1996, FR	PARFUMS DE MARQUE, FR	09-01	1	12/1996
DM/038656	07.02.1996		BECK, CHRISTIAN, CH	06-01	4	12/1996
DM/038669	16.04.1996		BREITLING S.A., CH	10-07	2	12/1996
DM/038670	16.04.1996		BREITLING S.A., CH	19-06	1	12/1996
DM/038698	03.01.1997		CATALDI DESIGN GMBH, DE	07-02	1	1/1997
DM/038711	06.01.1997	07.11.1996, DE	WOCHNIK, UDO, DE	11-02	1	1/1997
DM/038736	08.01.1997		PARFUMS CHRISTIAN DIOR (SOCIÉTÉ ANONYME), FR	09-01	1	1/1997
DM/038754	09.01.1997		DJA CRISTEL (SOCIÉTÉ ANONYME), FR	07-02	3	1/1997
DM/038775	13.01.1997		SONY OVERSEAS S.A., CH	13-03	1	1/1997
DM/038788	14.01.1997		WORLD TRADING MARKETING COMPANY (SOCIÉTÉ ANONYME), FR	09-03	1	1/1997
DM/038801	16.01.1997		ESCADA AG, DE	02-07	21	1/1997
DM/038811	16.01.1997		SONY OVERSEAS S.A., CH	14-03	1	1/1997
DM/038821	17.01.1997		MARESCHAL, JEAN- CHRISTOPHE, FR	10-07	1	1/1997
DM/038822	17.01.1997		MARESCHAL, JEAN- CHRISTOPHE, FR	10-07	1	1/1997
DM/038823	17.01.1997		MARESCHAL, JEAN- CHRISTOPHE, FR	10-07	1	1/1997

DM/038826	17.01.1997	29.11.1996, FR	CARTIER INTERNATIONAL B.V., NL	10-02	1	1/1997
DM/038840	20.01.1997	03.12.1996, FR	MARESCHAL, JEAN- CHRISTOPHE, FR	10-07	1	1/1997
DM/038861	21.01.1997		IVERS, CARL, CH	06-03	1	1/1997
DM/038865	21.01.1997		ARTOZ-PAPIER AG, CH	19-02	3	1/1997
DM/038866	21.01.1997		SONY OVERSEAS S.A., CH	13-03	1	1/1997
DM/038918	24.01.1997		WESTFÄLISCHE TEXTIL- GESELLSCHAFT KLINGENTHAL & CO. MBH, DE	05-05	23	1/1997
DM/038925	24.01.1997		ARTOZ-PAPIER AG, CH	20-02	2	1/1997
DM/038926	24.01.1997		ARTOZ-PAPIER AG, CH	20-02	1	1/1997
DM/038934	27.01.1997	06.08.1996, JP	SONY OVERSEAS S.A., CH	14-01	2	1/1997
DM/038935	27.01.1997		WESTFÄLISCHE TEXTIL-GES. KLINGENTHAL & CO. MBH, DE	05-05	4	1/1997
DM/038947	28.01.1997	27.09.1996, DE	SCHÖLLER LEBENSMITTEL GMBH & CO. KG, DE	09-03	4	1/1997
DM/038951	28.01.1997	10.09.1996, DE	RS MARKENVERTRIEB GMBH & CO. KG, DE	09-03	1	1/1997
DM/038960	30.01.1997		GALILEO VISION AG, CH	09-03, 99	3	1/1997
DM/038979	31.01.1997	02.08.1996, FR	CARTIER INTERNATIONAL B.V., NL	11-01	7	1/1997
DM/039004	29.05.1996		GROSFILLEX S.A.R.L., FR	11-02	4	1/1997
DM/039015	12.09.1996	13.03.1996, BX	EDRASCO (SOCIÉTÉ ANONYME), FR	21-01	1	1/1997
DM/039016	13.09.1996		BEAUTÉ PRESTIGE INTERNATIONAL (SOCIÉTÉ ANONYME), FR	09-01	1	1/1997
DM/039064	04.02.1997		SONY OVERSEAS S.A., CH	13-03	1	2/1997
DM/039069	04.02.1997		MARESCHAL, JEAN- CHRISTOPHE, FR	10-07	4	2/1997
DM/039099	07.02.1997		SWATCH AG (SWATCH S.A.) (SWATCH LTD), CH	10-02	5	2/1997
DM/039100	07.02.1997		SWATCH AG (SWATCH S.A.) (SWATCH LTD), CH	10-02	4	2/1997
DM/039101	07.02.1997		SWATCH AG (SWATCH S.A.) (SWATCH LTD), CH	10-02	6	2/1997
DM/039102	07.02.1997		SWATCH AG (SWATCH S.A.) (SWATCH LTD), CH	10-02	3	2/1997
DM/039103	07.02.1997		SWATCH AG (SWATCH S.A.) (SWATCH LTD), CH	10-02	2	2/1997
DM/039104	07.02.1997		SWATCH AG (SWATCH S.A.) (SWATCH LTD), CH	10-02	3	2/1997
DM/039105	07.02.1997		SWATCH AG (SWATCH S.A.) (SWATCH LTD), CH	10-07	1	2/1997
DM/039106	07.02.1997		RADO UHREN AG (RADO WATCH CO. LTD) (MONTRES RADO S.A.), CH	10-02	2	2/1997
DM/039116	10.02.1997	03.02.1997, JP	SONY OVERSEAS S.A., CH	03-01	1	2/1997
DM/039117	10.02.1997		SONY OVERSEAS S.A., CH	14-01, 99	3	2/1997
DM/039125	10.02.1997		CHRISTIAN DIOR COUTURE (SOCIÉTÉ ANONYME), FR	03-01	2	2/1997
DM/039134	11.02.1997		SWATCH AG (SWATCH S.A.) (SWATCH LTD), CH	10-02	1	2/1997

MD - BOPI 12/1997

DM/039135	11.02.1997		ETA S.A. FABRIQUE D'EBAUCHES, CH	10-02	5	2/1997
DM/039143	11.02.1997	12.08.1996, DE	CONRAC ELEKTRON GMBH, DE	10-06	1	2/1997
DM/039180	14.02.1997	29.08.1996, JP	SONY OVERSEAS S.A., CH	14-01, 02	1	2/1997
DM/039185	14.02.1997		CEBE INTERNATIONAL S.A. (SOCIÉTÉ ANONYME), FR	16-06	1	2/1997
DM/039195	17.02.1997		CHAUMET INTERNATIONAL S.A., FR	10-02	1	2/1997
DM/039228	18.02.1997	04.09.1996, JP	SONY OVERSEAS S.A., CH	14-01	1	2/1997
DM/039237	19.02.1997		SWATCH AG (SWATCH S.A.) (SWATCH LTD), CH	10-02	3	2/1997
DM/039251	20.02.1997		MARESCHAL, JEAN-CHRISTOPHE, FR	10-07	4	2/1997
DM/039259	21.02.1997		SONY OVERSEAS S.A., CH	09-03	2	2/1997
DM/039260	21.02.1997		SONY OVERSEAS S.A., CH	14-01	1	2/1997
DM/039293	25.02.1997		GALILEO VISION AG, CH	11-01	8	2/1997
DM/039305	25.02.1997	10.09.1996, JP	SONY OVERSEAS S.A., CH	14-01, 02, 03	2	2/1997
DM/039306	25.02.1997		SONY OVERSEAS S.A., CH	14-01; 16-01	1	2/1997
DM/039316	26.02.1997		MARESCHAL, JEAN-CHRISTOPHE, FR	10-07	5	2/1997
DM/039320	26.02.1997		SONY OVERSEAS S.A., CH	13-03	1	2/1997
DM/039326	27.02.1997		LANCASTER GROUP GMBH, DE	09-01	5	2/1997
DM/039340	28.02.1997		MARESCHAL, JEAN-CHRISTOPHE, FR	10-07	1	2/1997
DM/039346	28.02.1997	11.09.1996, JP	SONY OVERSEAS S.A., CH	14-01; 16-01	3	2/1997
DM/039369	11.04.1996		FLOU S.P.A., IT	06-01	2	2/1997
DM/039375	18.10.1996		BAUME & MERCIER S.A., CH	10-02	1	2/1997
DM/039380	25.11.1996		CHRISTIAN DIOR COUTURE (SOCIÉTÉ ANONYME), FR	10-02	1	2/1997
DM/039405	03.03.1997		GROUP 4 SECURITAS (INTERNATIONAL) B.V., NL	03-01	1	3/1997
DM/039414	04.03.1997		ALFEX S.A., CH	10-02	12	3/1997
DM/039416	04.03.1997		HELLA KG HUECK & CO, DE	26-06	6	3/1997
DM/039434	05.03.1997		SWATCH AG (SWATCH S.A.) (SWATCH LTD.), CH	10-02	1	3/1997
DM/039435	05.03.1997		SWATCH AG (SWATCH S.A.) (SWATCH LTD.), CH	10-02	5	3/1997
DM/039436	05.03.1997		SWATCH AG (SWATCH S.A.) (SWATCH LTD.), CH	10-07	2	3/1997
DM/039437	05.03.1997		SWATCH AG (SWATCH S.A.) (SWATCH LTD.), CH	10-02	1	3/1997
DM/039445	06.03.1997		CHAUMET INTERNATIONAL S.A., FR	11-01	5	3/1997
DM/039447	06.03.1997		SONY OVERSEAS S.A., CH	14-01	1	3/1997
DM/039451	07.03.1997	16.10.1996, DE	THE BURMAH OIL (DEUTSCHLAND) GMBH, DE	09-02	1	3/1997
DM/039455	07.03.1997		CÉBÉ INTERNATIONAL S.A. (SOCIÉTÉ ANONYME), FR	16-06	4	3/1997

DM/039469	10.03.1997	26.11.1996, FR	KRÜGER GMBH & CO. KG, DE	09-03	1	3/1997
DM/039481	11.03.1997		HUECK ENGRAVING GMBH, DE	05-06	11	3/1997
DM/039483	11.03.1997		SWATCH AG (SWATCH S.A.) (SWATCH LTD.), CH	10-02	2	3/1997
DM/039488	12.03.1997		RALPH HUBER TRADING, CH	28-03	1	3/1997
DM/039494	12.03.1997	19.09.1996, IT	ERGA S.R.L., IT	19-06	1	3/1997
DM/039502	13.03.1997		EGRO AG, CH	07-02	1	3/1997
DM/039508	14.03.1997		SANNA, MARIUS, FR	11-03	1	3/1997
DM/039526	14.03.1997	16.09.1996, FR	CHRISTIAN DIOR COUTURE (SOCIÉTÉ ANONYME), FR	10-02	1	3/1997
DM/039550	17.03.1997	23.09.1996, FR	LABORATOIRES DIEPHA- LABORATOIRES DE DIFFUSION EUROPÉENNE PHARMACEUTIQUE (SOCIÉTÉ ANONYME), FR	09-01	2	3/1997
DM/039564	19.03.1997		SCHWAB'S DESIGN CARE MARKETING, DE	20-02	4	3/1997
DM/039576	19.03.1997	30.09.1996, JP	SONY OVERSEAS S.A., CH	14-01	2	3/1997
DM/039577	19.03.1997		SONY OVERSEAS S.A., CH	14-99	3	3/1997
DM/039578	19.03.1997	11.10.1996, JP	SONY OVERSEAS S.A., CH	21-03	1	3/1997
DM/039593	21.03.1997	05.02.1997, DE	RC RITZENHOFF CRISTAL GMBH VOLLAUTOMATISCHE GLAS- PRODUCTION, DE	07-01	1	3/1997
DM/039599	21.03.1997		SOCIÉTÉ DES PRODUITS NESTLÉ S.A., CH	09-05	1	3/1997
DM/039603	21.03.1997	01.10.1996, FR	ITM ENTRE PRISES (SOCIÉTÉ ANONYME), FR	09-01, 07	5	3/1997
DM/039624	25.03.1997	04.12.1996, DE	KRÜGER GMBH & CO. KG, DE	09-01, 07	4	3/1997
DM/039661	05.07.1996		GROSFILLEX S.A.R.L., FR	06-06	2	3/1997
DM/039689	18.03.1997		SWATCH AG (SWATCH S.A.) (SWATCH LTD.), CH	10-02	31	4/1997
DM/039705	01.04.1997	01.10.1996, FR	COMPAGNIE GERVAIS DANONE (SOCIÉTÉ ANONYME), FR	09-01	1	4/1997
DM/039706	01.04.1997		WESTFÄLISCHE TEXTIL-GES. KLINGENTHAL & CO. MBH, DE	05-05	22	4/1997
DM/039718	01.04.1997		ESCADA BEAUTÉ COSMETICS GMBH & CO, DE	09-01, 03	2	4/1997
DM/039727	02.04.1997		SWATCH AG (SWATCH S.A.) (SWATCH LTD.), CH	10-02	7	4/1997
DM/039728	02.04.1997		SWATCH AG (SWATCH S.A.) (SWATCH LTD.), CH	10-02	2	4/1997
DM/039729	02.04.1997		SWATCH AG (SWATCH S.A.) (SWATCH LTD.), CH	10-02	3	4/1997
DM/039730	02.04.1997		COMPAGNIE DES MONTRES LONGINES, FRANCILLON S.A. (LONGINES WATCH CO., FRANCILLON LTD.), CH	10-02	2	4/1997
DM/039733	02.04.1997		SONY OVERSEAS S.A., CH	10-99	1	4/1997
DM/039739	02.04.1997		MARESCHAL, JEAN- CHRISTOPHE, FR	10-07	3	4/1997

DM/039740	02.04.1997		MARESCHAL, JEAN-CHRISTOPHE, FR	10-02	1	4/1997
DM/039752	03.04.1997		SOCIÉTÉ DES PRODUITS NESTLÉ S.A., CH	07-02	1	4/1997
DM/039754	04.04.1997		SONY OVERSEAS S.A., CH	14-01	1	4/1997
DM/039760	04.04.1997		SWATCH AG (SWATCH S.A.) (SWATCH LTD.), CH	10-02	3	4/1997
DM/039762	04.04.1997		SMH MANAGEMENT SERVICES AG (SMH MANAGEMENT SERVICES S.A.) (SMH MANAGEMENT SERVICES LTD.), CH	10-02	1	4/1997
DM/039775	07.04.1997		CHAUMET INTERNATIONAL S.A., FR	11-01	3	4/1997
DM/039781	07.04.1997		COMPAGNIE GERVAIS DANONE (SOCIÉTÉ ANONYME), FR	09-01	1	4/1997
DM/039789	07.04.1997		JASCHEK, MANFRED, DE	03-01; 07-06	2	4/1997
DM/039791	07.04.1997		CHRISTIAN DIOR COUTURE (SOCIÉTÉ ANONYME), FR	10-02	1	4/1997
DM/039799	08.04.1997		SWATCH AG (SWATCH S.A.) (SWATCH LTD.), CH	10-02	1	4/1997
DM/039800	08.04.1997		SWATCH AG (SWATCH S.A.) (SWATCH LTD.), CH	10-02	1	4/1997
DM/039801	08.04.1997		SWATCH AG (SWATCH S.A.) (SWATCH LTD.), CH	10-02	1	4/1997
DM/039811	09.04.1997		MONTRES ROLEX S.A., CH	11-01	2	4/1997
DM/039828	10.04.1997	11.12.1996, DE	EICH, EUGEN, DE	25-02	1	4/1997
DM/039864	14.04.1997		MIDO G.SCHAEREN & CO. S.A. (MIDO G.SCHAEREN & CO. AG) (MIDO G.SCHAEREN & CO. LTD.), CH	10-02	1	4/1997
DM/039868	14.04.1997		DEVILLE S.A. (SOCIÉTÉ ANONYME), FR	08-03	1	4/1997
DM/039904	17.04.1997	09.04.1997, FR	MARESCHAL, JEAN-CHRISTOPHE, FR	10-07	4	4/1997
DM/039905	17.04.1997	10.04.1997, FR	MARESCHAL, JEAN-CHRISTOPHE, FR	10-07	1	4/1997
DM/039922	21.04.1997		SOCIÉTÉ DES PRODUITS NESTLÉ S.A., CH	15-07	1	4/1997
DM/039973	25.04.1997		SWATCH AG (SWATCH S.A.) (SWATCH LTD.), CH	10-02	2	4/1997
DM/039975	25.04.1997	28.10.1996, 09.04.1997, AT	HIRSCH HOLDING AG, CH	20-02	4	4/1997
DM/039979	28.04.1997		JÖRNS, WILFRIED, DE	16-02	1	4/1997
DM/039985	28.04.1997	27.11.1996, DE	HAILO-WERK RUDOLF LOH GMBH & CO. KG, DE	13-03	2	4/1997
DM/039997	29.04.1997	29.11.1996, 03.12.1996, 20.12.1996, 17.01.1997, 03.02.1997, JP	SONY OVERSEAS S.A., CH	14-01, 03; 16-01	8	4/1997
DM/040011	10.06.1996		CHANEL (SOCIÉTÉ ANONYME), FR	06-07	1	4/1997

DM/040012	10.06.1996		PPARFUMS NINA RICCI (SOCIÉTÉ ANONYME), FR	09-01	1	4/1997
DM/040018	18.06.1996		BRECCOLINI, ALPHONSE, CH	07-02	2	4/1997
DM/040029	24.12.1996		MONTBLANC-SIMOLO GMBH, DE	10-02	3	4/1997
DM/040030	27.02.1997	30.08.1996, DE	FISCHER CONSULTING UNTERNEHMER BERATUNG GMBH, DE	09-01	1	5/1997
DM/040032	24.03.1997		ZARA MEEREKEN B.V., NL	20-02	1	5/1997
DM/040077	05.05.1997	11.04.1997, GB	SOCIÉTÉ DES PRODUITS NESTLÉ S.A., CH	09-03	1	5/1997
DM/040081	05.05.1997	24.02.1997, JP	SONY OVERSEAS S.A., CH	14-01, 03; 16-01	4	5/1997
DM/040082	05.05.1997		BLANCPAIN S.A., CH	10-07	2	5/1997
DM/040092	06.05.1997		SWATCH AG (SWATCH S.A.) (SWATCH LTD.), CH	10-02	1	5/1997
DM/040093	06.05.1997		CÉBÉ INTERNATIONAL S.A. (SOCIÉTÉ ANONYME), FR	16-06	18	5/1997
DM/040099	07.05.1997		HEMMER, DENNIS LAURENT, FR	25-03	1	5/1997
DM/040124	12.05.1997		INVENTIO AG, CH	12-05	1	5/1997
DM/040128	12.05.1997		COOPÉRATIVE GÉNÉRALE DES VIGNERONS DE LA CHAMPAGNE DÉLIMITÉE-COGEVI, FR	09-01	1	5/1997
DM/040140	13.05.1997	27.11.1996, BX	PIERRET, JOHAN MARIA ALFONS; PIERRET, KAREL LYDIA WILLEM, BE	12-11	2	5/1997
DM/040162	16.05.1997	27.11.1996, FR	FRED (SOCIÉTÉ ANONYME), FR	10-02, 07	9	5/1997
DM/040167	16.05.1997	07.03.1997, JP	SONY OVERSEAS S.A., CH	14-01	2	5/1997
DM/040171	20.05.1997		KRÜGER GMBH & CO., DE	09-07	1	5/1997
DM/040180	20.05.1997		COMAP (SOCIÉTÉ ANONYME), FR	23-01	1	5/1997
DM/040194	20.05.1997	04.12.1996, IT	SIP SOCIETA ITALIANA PER L'ESERCIZIO DELLE TELECOMU- NICAZIONI P.A. ALSO TRADING AS TELECOM ITALIA S.P.A., IT	14-03	1	5/1997
DM/040216	23.05.1997		WESTFÄLISCHE TEXTIL-GES. KLINGENTHAL & CO. MBH, DE	05-05	27	5/1997
DM/040217	23.05.1997		SONY OVERSEAS S.A., CH	14-01	1	5/1997
DM/040218	23.05.1997		SONY OVERSEAS S.A., CH	13-01	1	5/1997
DM/040224	23.05.1997	11.12.1996, DE	MERCEDES-BENZ AKTIENGESELLSCHAFT, DE	12-16	1	5/1997
DM/040225	23.05.1997	18.12.1996, DE	MERCEDES-BENZ AKTIENGESELLSCHAFT, DE	10-04; 12- 16	1	5/1997
DM/040246	27.05.1997		SWATCH AG (SWATCH S.A.) (SWATCH LTD.), CH	10-02	1	5/1997
DM/040247	27.05.1997		SWATCH AG (SWATCH S.A.) (SWATCH LTD.), CH	10-02	1	5/1997
DM/040248	27.05.1997		BLANCPAIN S.A., CH	10-07	1	5/1997
DM/040273	29.05.1997		SONY OVERSEAS S.A., CH	14-01; 16- 01	2	5/1997
DM/040276	29.05.1997		MARTELL & CO. (SOCIÉTÉ ANONYME), FR	09-01	1	5/1997
DM/040277	29.05.1997		MARTELL & CO. (SOCIÉTÉ ANONYME), FR	07-01	1	5/1997

DM/040291	30.05.1997	03.12.1996, FR	FRED (SOCIÉTÉ ANONYME), FR	10-02	4	5/1997
DM/040299	17.07.1996		SOREMARTEC S.A., BE	09-03	81	5/1997
DM/040310	30.09.1996		GROSFILLEX S.A.R.L., FR	06-01	2	5/1997
DM/040331	06.05.1997	06.11.1996, FR	SÉGUINEAU, XAVIER, FR	21-02	2	6/1997
DM/040337	23.05.1997		ERNY, JOLANDA, CH	09-05	1	6/1997
DM/040374	03.06.1997	11.12.1996, DE	RATIONAL GMBH, DE	07-02	3	6/1997
DM/040378	04.06.1997		FRANCE EXCELLANCE S.A.R.L., FR	09-01	1	6/1997
DM/040379	04.06.1997	04.02.1997, DE 14.02.1997, DE	GLASKOCH GLASHÜTTEN- NIEDERLAGE B.KOCH JR. GMBH+CO., DE	07-01	13	6/1997
DM/040390	05.06.1997		ALCATEL CABLE FRANCE (SOCIÉTÉ ANONYME), FR	13-03	2	6/1997
DM/040393	05.06.1997		FENDI PROFUMI S.P.A., IT	09-01	1	6/1997
DM/040394	06.06.1997		S.A. GERPLANT AUTOMATION, FR	25-01	1	6/1997
DM/040395	06.06.1997		INVENTIO AG, CH	12-05	1	6/1997
DM/040396	06.06.1997		C.C.C. CD-COVER-CONCEPT LANGE-KOSLOWSKI, DE	09-05	12	6/1997
DM/040412	09.06.1997	25.01.1997, DE	W.GOEBEL PORZELLANFABRIK GMBH & CO. KG, DE	11-02, 05	30	6/1997
DM/040413	09.06.1997	25.01.1997, DE	W.GOEBEL PORZELLANFABRIK GMBH & CO. KG, DE	26-01	2	6/1997
DM/040414	09.06.1997		W.GOEBEL PORZELLANFABRIK GMBH & CO. KG, DE	11-02	32	6/1997
DM/040415	09.06.1997	25.01.1997, DE	W.GOEBEL PORZELLANFABRIK GMBH & CO. KG, DE	11-02	1	6/1997
DM/040416	09.06.1997	09.04.1997, DE	W.GOEBEL PORZELLANFABRIK GMBH & CO. KG, DE	11-02	19	6/1997
DM/040429	09.06.1997		HÖRSTELER TEPPICHFABRIK WILKENS & LÜCKE GMBH & CO. KG, DE	06-11	1	6/1997
DM/040433	09.06.1997	11.12.1996, 26.12.1996, 01.04.1997, JP	SONY OVERSEAS S.A., CH	13-03	6	6/1997
DM/040465	12.06.1997		BRAUN AKTINEGESELLSCHAFT, DE	03-01	1	6/1997
DM/040488	16.06.1997	09.04.1997, DE	W.GOEBEL PORZELLANFABRIK GMBH & CO. KG, DE	11-02	8	6/1997
DM/040489	16.06.1997	04.04.1997, DE	W.GOEBEL PORZELLANFABRIK GMBH & CO. KG, DE	06-11	1	6/1997
DM/040514	17.06.1997	18.12.1996, SE	LINDAB GMBH, DE	08-08	4	6/1997
DM/040519	18.06.1997		SONY OVERSEAS S.A., CH	13-03	1	6/1997
DM/040542	20.06.1997		DJA CRISTEL (SOCIÉTÉ ANONYME), FR	07-02	5	6/1997
DM/040561	24.06.1997		DJA CRISTEL (SOCIÉTÉ ANONYME), FR	07-02	2	6/1997
DM/040564	25.06.1997		SONY OVERSEAS S.A., CH	03-01	2	6/1997
DM/040565	25.06.1997		SONY OVERSEAS S.A., CH	13-03	2	6/1997

DM/040568	25.06.1997		SNCS2E SERVICES (SOCIÉTÉ EN NOM COLLECTIF), FR	29-01, 99	3	6/1997
DM/040571	25.06.1997		MDL MONTRES DE LUXE S.R.L., IT	10-07	1	6/1997
DM/040574	26.06.1997		SONY OVERSEAS S.A., CH	14-01; 16-01	1	6/1997
DM/040606	30.06.1997		YOUNTCHI INTERNATIONAL GMBH, DE	23-03	1	6/1997
DM/040612	30.06.1997		MARESCHAL, JEAN-CHRISTOPHE, FR	10-07	1	6/1997
DM/040651	17.02.1997	19.08.1996, DE	BRAUN AKTIENGESELLSCHAFT, DE	28-03	1	6/1997
DM/040653	21.02.1997		CARTIER INTERNATIONAL, NL	10-02	3	6/1997
DM/040654	25.02.1997		CÉLINE S.A., FR	10-02, 07	3	6/1997
DM/040655	13.03.1997		CHRISTIAN DIOR COUTURE (SOCIÉTÉ ANONYME), FR	10-02	2	6/1997
DM/040671	02.07.1997	24.04.1997, DE	W.GOEBEL PORZELLANFABRIK GMBH & CO. KG, DE	11-02	16	7/1997
DM/040676	02.07.1997		ETA S.A. FABRIQUE D'EBAUCHES, CH	10-02	1	7/1997
DM/040677	02.07.1997		SWATCH AG (SWATCH S.A.) (SWATCH LTD.), CH	10-02	1	7/1997
DM/040678	02.07.1997		SWATCH AG (SWATCH S.A.) (SWATCH LTD.), CH	10-02	1	7/1997
DM/040681	02.07.1997		CHAUMET INTERNATIONAL S.A. (SOCIÉTÉ ANONYME), FR	11-01	3	7/1997
DM/040692	03.07.1997		SOCIÉTÉ DES PRODUITS NESTLÉ S.A., CH	01-01	7	7/1997
DM/040701	03.07.1997		BELVÉDÈRE (SOCIÉTÉ ANONYME), FR	09-01	1	7/1997
DM/040704	04.07.1997		GRAINES GONDIAN (SOCIÉTÉ ANONYME), FR	09-05	1	7/1997
DM/040734	08.07.1997	08.01.1997, JP	SONY OVERSEAS S.A., CH	21-01	3	7/1997
DM/040745	09.07.1997	24.02.1997, 25.02.1997, JP	SONY OVERSEAS S.A., CH	14-01, 03; 16-01	2	7/1997
DM/040751	10.07.1997		SONY OVERSEAS S.A., CH	14-03	1	7/1997
DM/040781	14.07.1997		SONY OVERSEAS S.A., CH	14-01, 03	1	7/1997
DM/040787	14.07.1997		MARESCHAL, JEAN-CHRISTOPHE, FR	10-07	9	7/1997
DM/040811	16.07.1997		WESTFÄLISCHE TEXTIL-GES. KLINGENTHAL & CO. MBH, DE	05-05	12	7/1997
DM/040814	16.07.1997		SONY OVERSEAS S.A., CH	14-01	1	7/1997
DM/040821	17.07.1997	18.01.1997, DE	W.GOEBEL PORZELLANFABRIK GMBH & CO. KG, DE	11-02	12	7/1997
DM/040838	18.07.1997	07.02.1997, DE	DAIMLER-BENZ AKTIENGESELLSCHAFT, DE	12-16	7	7/1997
DM/040840	18.07.1997	23.01.1997, FR	CARTIER INTERNATIONAL B.V., NL	11-01	4	7/1997
DM/040845	21.07.1997		OMEGA S.A. (OMEGA AG) (OMEGA LTD.), CH	09-03	1	7/1997
DM/040872	23.07.1997	28.02.1997, FR	ITM ENTREPRISES (SOCIÉTÉ ANONYME), FR	09-01	1	7/1997
DM/040883	24.07.1997	26.02.1997, DE	DAIMLER-BENZ AKTIENGESELLSCHAFT, DE	12-16	1	7/1997

DM/040897	25.07.1997		OMEGA S.A. (OMEGA AG) (OMEGA LTD.), CH	10-02, 07	2	7/1997
DM/040902	25.07.1997		PORCHIER, GÉRARD, FR	25-02	12	7/1997
DM/040908	28.07.1997		SWATCH AG (SWATCH S.A.) (SWATCH LTD.), CH	10-02	32	7/1997
DM/040909	28.07.1997		SWATCH AG (SWATCH S.A.) (SWATCH LTD.), CH	10-07	4	7/1997
DM/040928	30.07.1997		INTERFACE S.A.R.L., FR	20-03	4	7/1997
DM/040943	10.09.1996		CAPPAUL & WEBER, CH	16-01	1	7/1997
DM/040954	30.09.1996		ESCADA AG, DE	02-02, 05	100	7/1997
DM/040955	30.09.1996		ESCADA AG, DE	02-02, 05, 07	100	7/1997
DM/040956	30.09.1996		ESCADA AG, DE	02-02	100	7/1997

Important

○ Autor al desenului sau modelului industrial se consideră persoana fizică care prin munca sa creatoare a realizat desenul sau modelul industrial.

○ Calitatea de autor al desenului sau modelului industrial este un drept personal inalienabil și este protejat fără termen.

○ În cazul în care mai mulți autori au creat împreună același desen sau model industrial, dreptul asupra desenului sau modelului industrial le aparține în comun. Modul de exercitare de către autori a drepturilor lor se stabilește prin contractul încheiat între aceștia.

○ Nu se consideră autor al desenului sau modelului industrial persoana fizică care a acordat autorului asistență tehnică, organizatorică sau materială la realizarea acestuia sau care a contribuit doar la perfectarea cererii de înregistrare a desenului sau modelului industrial, la obținerea certificatului sau la exploatarea desenului sau modelului industrial.

○ Autorul are dreptul să i se indice numele în cerere, în certificat și în publicațiile cu privire la cerere și certificat ale Agenției.

○ Autorul are dreptul să refuze menționarea numelui său în certificat.

Lista alfabetică a titularilor desenei și modelelor industriale internaționale înregistrate în Republica Moldova conform Aranjamentului de la Haga

Se publică următoarele date: denumirea titularului, codul țării conform ST.3 OMPI, numărul înregistrării internaționale, data înregistrării internaționale, data priorității, clasele, numărul de desene și modele industriale, numărul Buletinului Internațional de Desene și Modele (IDB) în care s-a publicat cererea de înregistrare

(73) Titular, codul țării conform ST.3 OMPI	(11) Nr. înregistrare	(15) Data înregistrare	(23)(30) Data priorității	(51) Clase	(28) Nr. desene/modele	(43) Nr. IDB
A ETK COSMÉTIQUES S.A.R.L., FR	DM/036270	29.04.1996		09-01, 07	1	4/1996
A. STEPHAN U. SÖHNE GMBH & CO., DE	DM/035783	07.03.1996		31	1	3/1996
A.BÖRNER GMBH, DE	DM/038185	13.11.1996	06.06.1996, DE	07-04	1	11/1996
ACTRON ENTWICKLUNGS AG, CH	DM/030647	09.09.1994		10-05	1	9/1994
ADATTE DESIGN S.A., CH	DM/029278	06.04.1994		19-06, 08	2	4/1994
ADATTE DESIGN S.A., CH	DM/032016	03.02.1995		19-06	1	2/1995
ADATTE DESIGN S.A., CH	DM/029400	22.04.1994		03-01	1	4/1994
ADATTE DESIGN S.A., CH	DM/030991	13.10.1994		26-05	1	10/1994
ADATTE DESIGN S.A., CH	DM/031108	26.10.1994		07-06	1	10/1994
ADATTE DESIGN S.A., CH	DM/035246	18.01.1996		26-01	1	1/1996
ADATTE DESIGN S.A., CH	DM/036034	18.09.1995		08-03	1	3/1996
ADATTE DESIGN S.A., CH	DM/036606	04.06.1996		06-06	1	6/1996
ADATTE-DESIGN S.A., CH	DM/036944	11.07.1996		03-01	1	7/1996
ADETTE DESIGN S.A., CH	DM/030346	04.08.1994		03-01	1	8/1994
ADIDAS AG, DE	DM/031067	21.10.1994		02-04	1	10/1994
ADIDAS AG, DE	DM/034402	17.10.1995	19.05.1995, DE	02-04	3	10/1995
ADRIAN MICHEL AG, CH	DM/035919	25.03.1996		07-02	1	3/1996
AEG HAUSGERÄTE GMBH, DE	DM/033982	12.04.1995	13.10.1994, DE	07-04	1	8/1995
ALCATEL CABLE FRANCE (SOCIÉTÉ ANONYME), FR	DM/040390	05.06.1997		13-03	2	6/1997
ALCOA ITALIA S.P.A., IT	DM/037480	09.09.1996	19.03.1996, IT	25-01	6	9/1996
ALFEX S.A., CH	DM/036120	10.04.1996		10-02	12	4/1996
ALFEX S.A., CH	DM/039414	04.03.1997		10-02	12	3/1997
ALTERNATIVE COMMUNICATION S.A., FR	DM/037867	11.10.1996	12.04.1996, FR	20-03	1	10/1996
ALTURA LEIDEN HOLDING B.V., NL	DM/030846	02.09.1994		06-04, 07	3	10/1994
ALVOR TRADING INTERNACIONAL LDA., PT	DM/035663	29.02.1996		11-02	12	2/1996
ALVOR TRADING INTERNACIONAL LDA., PT	DM/035668	29.02.1996		11-02	13	2/1996
AMC INTERNATIONAL ALFA METALCRAFT CORPORATION AG, CH	DM/033398	29.08.1994		07-06	1	6/1995
AMC INTERNATIONAL ALFA METALCRAFT CORPORATION AG, CH	DM/037397	03.01.1996		06-06	1	8/1996
AMC INTERNATIONAL ALFA METALCRAFT CORPORATION AG, CH	DM/037398	03.01.1996		07-02	4	8/1996

ANGELI, PATRICK; VILLA ANGELI, ABAZZIA, FR	DM/032298	15.12.1994	21.09.1994, FR	21-01	1	3/1995
ANTONINI, SETTIMIO, CH	DM/034692	15.11.1995		31	1	11/1995
AP SYSTEMES, FR	DM/031988	20.01.1995	03.08.1994, FR	20-03	1	2/1995
AP SYSTEMES, FR	DM/031989	20.01.1995		20-03	1	2/1995
AQUADROOM B.V., NL	DM/034588	02.11.1995		06-06	1	11/1995
ARNOLD, GERHARD, DE	DM/031001	14.10.1994	21.04.1994, DE	28-03	1	10/1994
ARTHUS BERTRAND (SOCIÉTÉ ANONYME), FR	DM/034369	12.10.1995	12.04.1995, FR	03-01	2	10/1995
ARTOZ-PAPIER AG, CH	DM/037800	07.10.1996		20-02	5	10/1996
ARTOZ-PAPIER AG, CH	DM/038865	21.01.1997		19-02	3	1/1997
ARTOZ-PAPIER AG, CH	DM/038925	24.01.1997		20-02	2	1/1997
ARTOZ-PAPIER AG, CH	DM/038926	24.01.1997		20-02	1	1/1997
B.A.T. (SUISSE) S.A., CH	DM/032487	21.03.1995	23.09.1994, GB	09-03; 27-06	1	3/1995
B.M.P. HOLDING B.V., NL	DM/034212	25.09.1995		02-07	1	9/1995
BÄHLER-AMMANN, MARGRIT, RIETHOF, CH	DM/035814	12.03.1996		02-02	1	3/1996
BARBIERO, BERNARD, CH	DM/038556	18.12.1996		08-05	1	12/1996
BASF AKTINEGESELLSCHAFT, DE	DM/036248	24.04.1996		09-03	1	4/1996
BASF MAGNETICS GMBH, DE	DM/032169	20.02.1995		19-02	2	2/1995
BAT (SUISSE) S.A., CH	DM/032361	06.03.1995	08.09.1994, GB	20-02	1	3/1995
BAUME & MERCIER S.A., CH	DM/033999	28.04.1995		10-02	1	8/1995
BAUME & MERCIER S.A., CH	DM/031978	27.09.1994		10-02	1	1/1995
BAUME & MERCIER S.A., CH	DM/033993	20.04.1995		10-07	1	8/1995
BAUME & MERCIER S.A., CH	DM/033994	20.04.1995		10-07	1	8/1995
BAUME & MERCIER S.A., CH	DM/039375	18.10.1996		10-02	1	2/1997
BEAUTÉ PRESTIGE INTERNATIONAL (SOCIÉTÉ ANONYME), FR	DM/035072	13.02.1995		09-01, 03, 07	5	12/1995
BEAUTÉ PRESTIGE INTERNATIONAL (SOCIÉTÉ ANONYME), FR	DM/035084	27.02.1995		09-01, 03, 05, 07	3	12/1995
BEAUTÉ PRESTIGE INTERNATIONAL (SOCIÉTÉ ANONYME), FR	DM/039016	13.09.1996		09-01	1	1/1997
BECK, CHRISTIAN, CH	DM/038614	24.12.1996		06-01	5	12/1996
BECK, CHRISTIAN, CH	DM/038656	07.02.1996		06-01	4	12/1996
BELAL ESTABLISHMENT, LI	DM/034543	16.12.1994		10-01	1	10/1995
BELAL ESTABLISHMENT, LI	DM/037110	01.09.1995		10-01	2	7/1996
BELVÉDÈRE (SOCIÉTÉ ANONYME), FR	DM/038119	04.11.1996		09-01	1	11/1996
BELVÉDÈRE (SOCIÉTÉ ANONYME), FR	DM/040701	03.07.1997		09-01	1	7/1997
BENE DEUTSCHLAND GMBH, DE	DM/036535	30.05.1996	30.11.1995, AT	06-01	6	5/1996
BERTOLUCCI DISTRIBUTION S.A. (BERTOLUCCI DISTRIBUTION AG) (BERTOLUCCI DISTRIBUTION LTD.), CH	DM/032294	23.12.1994		10-07	1	2/1995
BERTSCHINGER ERIKE; EICKE, EBARHARD, DE	DM/033376	30.06.1995	10.05.1995, DE	21-01	1	6/1995
BERTSCHINGER ERIKE; EICKE, EBERHARD, DE	DM/033377	30.06.1995	10.05.1995, 17.05.1995, 04.06.1995, DE	09-03	1	6/1995

BIRRA PERONI INDUSTRIALE S.P.A., IT	DM/033045	18.05.1995	28.11.1994, IT	25-02	6	5/1995
BIRRA PERONI INDUSTRIALE S.P.A., IT	DM/033046	18.05.1995	28.11.1994, IT	06-01, 03, 04	8	5/1995
BIRRA PERONI INDUSTRIALE S.P.A., IT	DM/033047	18.05.1995	28.11.1994, IT	15-07	1	5/1995
BLANCPAIN S.A., CH	DM/040082	05.05.1997		10-07	2	5/1997
BLANCPAIN S.A., CH	DM/040248	27.05.1997		10-07	1	5/1997
BOEHRINGER INGELHEIM INTERNATIONAL GMBH, DE	DM/032952	08.05.1995		24-04	1	5/1995
BOEHRINGER INGELHEIM INTERNATIONAL GMBH, DE	DM/037591	20.09.1996		24-04	1	9/1996
BOSCH-SIEMENS HAUSGERATE GMBH, CH	DM/033075	24.05.1995		19-08	5	5/1995
BOSE B.V., NL	DM/031758	06.01.1995		20-02	3	1/1995
BRAUN AKTIENGESELLSCHAFT, DE	DM/040651	17.02.1997	19.08.1996, DE	28-03	1	6/1997
BRAUN AKTIENGESELLSCHAFT, DE	DM/040465	12.06.1997		03-01	1	6/1997
BRECCOLINI, ALPHONSE, CH	DM/040018	18.06.1996		07-02	2	4/1997
BREITLING S.A., CH	DM/034552	07.04.1995		10-02	1	10/1995
BREITLING S.A., CH	DM/038669	16.04.1996		10-07	2	12/1996
BREITLING S.A., CH	DM/038670	16.04.1996		19-06	1	12/1996
BRILLIANT AG, DE	DM/031389	28.11.1994	08.07.1994, DE	26-05	7	11/1994
BRILLIANT AG, DE	DM/032708	10.04.1995		26-05	11	4/1995
BRILLIANT AG, DE	DM/032817	24.04.1995		26-05	2	4/1995
BRILLIANT AG, DE	DM/032818	24.04.1995		09-03	2	4/1995
BRILLIANT AG, DE	DM/038378	29.11.1996	18.06.1996, DE	26-05	4	11/1996
BUCHER, HANS RUDOLF, CH	DM/030363	08.08.1994		06-04	14	8/1994
BUCHER, HANS RUDOLF, CH	DM/031213	04.11.1994		06-01, 04	2	11/1994
BUCHER, HANS RUDOLF, CH	DM/032504	23.03.1995	17.01.1995, DE	06-01, 03, 04	11	3/1995
BUCHER, HANS RUDOLF, CH	DM/034293	02.10.1995		06-01, 03	12	10/1995
BUCHER, HANS RUDOLF, CH	DM/037464	06.09.1996		06-01	1	9/1996
BUCHER, HANS RUDOLF, CH	DM/030790	27.09.1994		06-01	1	9/1994
BUCHER, HANS RUDOLF, CH	DM/037230	14.08.1996		06-01, 03	8	8/1996
BUILDINGS OF IMAGINATION B.V., NL	DM/033970	31.10.1994	06.10.1994, BX	11-02	1	8/1995
C.C.C. CD-COVER-CONCEPT LANGE-KOSLOWSKI, DE	DM/040396	06.06.1997		09-05	12	6/1997
C.V.C. CARPET AND VACUUM CLEANER S.R.L., IT	DM/033508	11.07.1995		15-05	1	7/1995
CADEFINE S.A., CH	DM/031763	09.01.1995	07.07.1994, CH	09-05	3	1/1995
CALDI, MICHEL, FR	DM/031256	09.11.1994	11.05.1994, FR	09-03	1	11/1994
CAPPAUL & WEBER, CH	DM/040943	10.09.1996		16-01	1	7/1997
CARTIER INTERNATIONAL B.V., NL	DM/035091	10.08.1995	10.02.1995, FR	19-06	5	12/1995
CARTIER INTERNATIONAL B.V., NL	DM/034021	01.09.1995	03.03.1995, FR	08-07	2	9/1995
CARTIER INTERNATIONAL B.V., NL	DM/031797	12.01.1995	15.07.1994, FR	09-01	1	1/1995
CARTIER INTERNATIONAL B.V., NL	DM/034316	03.10.1995	03.04.1995, FR	11-01	1	10/1995
CARTIER INTERNATIONAL B.V., NL	DM/034444	20.10.1995	20.04.1995, FR	10-02, 07	5	10/1995
CARTIER INTERNATIONAL B.V., NL	DM/034477	24.10.1995	27.04.1995, FR	10-02	1	10/1995

CARTIER INTERNATIONAL B.V., NL	DM/035117	03.01.1996	04.07.1995, FR	10-02	3	1/1996
CARTIER INTERNATIONAL B.V., NL	DM/036630	07.06.1996	08.12.1995, FR	10-02	1	6/1996
CARTIER INTERNATIONAL B.V., NL	DM/038826	17.01.1997	29.11.1996, FR	10-02	1	1/1997
CARTIER INTERNATIONAL B.V., NL	DM/038979	31.01.1997	02.08.1996, FR	11-01	7	1/1997
CARTIER INTERNATIONAL B.V., NL	DM/040840	18.07.1997	23.01.1997, FR	11-01	4	7/1997
CARTIER INTERNATIONAL, NL	DM/040653	21.02.1997		10-02	3	6/1997
CATALDI DESIGN GMBH, DE	DM/038698	03.01.1997		07-02	1	1/1997
CAVALLINO GIOCATTOLI S.P.A., IT	DM/032825	24.04.1995	10.03.1995, IT 19.01.1995, IT	21-01	1	4/1995
CEBE INTERNATIONAL S.A. (SOCIÉTÉ ANONYME), FR	DM/036280	29.04.1996		16-06	10	4/1996
CEBE INTERNATIONAL S.A. (SOCIÉTÉ ANONYME), FR	DM/039185	14.02.1997		16-06	1	2/1997
CÉBÉ INTERNATIONAL S.A. (SOCIÉTÉ ANONYME), FR	DM/037992	24.10.1996		16-06	10	10/1996
CÉBÉ INTERNATIONAL S.A. (SOCIÉTÉ ANONYME), FR	DM/039455	07.03.1997		16-06	4	3/1997
CÉBÉ INTERNATIONAL S.A. (SOCIÉTÉ ANONYME), FR	DM/040093	06.05.1997		16-06	18	5/1997
CÉLINE S.A., FR	DM/040654	25.02.1997		10-02, 07	3	6/1997
CERTINA, KURTH FRERES S.A. (CERTINA, GEBR. KURTH. AG), (CERTINA, KURTH. BROS. LTD.), CH	DM/029647	20.05.1994		10-02	5	5/1994
CHAGAL HORLOGERIE S.A., CH	DM/032290	17.10.1995		10-02, 07	15	2/1995
CHAGAL HORLOGERIE S.A., CH	DM/033978	05.04.1995		10-02	5	8/1995
CHAGAL HORLOGERIE S.A., CH	DM/034841	17.07.1995		10-02, 07	10	11/1995
CHAMPAGNE GOSSET, FR	DM/029816	09.06.1994		09-01	1	6/1994
CHAMPAGNE MOËT & CHANDON, FR	DM/036378	06.05.1996		07-01	2	5/1996
CHAMPAGNE MOËT & CHANDON, FR	DM/036379	06.05.1996		09-07	1	5/1996
CHANEL (SOCIÉTÉ ANONYME), FR	DM/040011	10.06.1996		06-07	1	4/1997
CHAPELIER, HERVE, FR	DM/036696	17.06.1996	30.04.1996, FR	20-02	1	6/1996
CHARLATTE S.A. (SOCIÉTÉ ANONYME), FR	DM/032349	06.03.1995		12-05	1	3/1995
CHAUMET INTERNATIONAL S.A. (SOCIÉTÉ ANONYME), FR	DM/030650	09.09.1994		03-01	8	9/1994
CHAUMET INTERNATIONAL S.A. (SOCIÉTÉ ANONYME), FR	DM/031828	16.01.1995		11-01	2	1/1995
CHAUMET INTERNATIONAL S.A. (SOCIÉTÉ ANONYME), FR	DM/032915	01.05.1995		11-01	3	5/1995
CHAUMET INTERNATIONAL S.A. (SOCIÉTÉ ANONYME), FR	DM/033942	31.08.1995		11-01	2	8/1995
CHAUMET INTERNATIONAL S.A. (SOCIÉTÉ ANONYME), FR	DM/034091	11.09.1995		11-01	5	9/1995
CHAUMET INTERNATIONAL S.A. (SOCIÉTÉ ANONYME), FR	DM/034196	25.09.1995		11-01	2	9/1995
CHAUMET INTERNATIONAL S.A. (SOCIÉTÉ ANONYME), FR	DM/034332	06.10.1995		11-01	2	10/1995

CHAUMET INTERNATIONAL S.A. (SOCIÉTÉ ANONYME), FR	DM/034818	03.01.1995		10-02	1	11/1995
CHAUMET INTERNATIONAL S.A. (SOCIÉTÉ ANONYME), FR	DM/034819	03.01.1995		10-01, 02	3	11/1995
CHAUMET INTERNATIONAL S.A. (SOCIÉTÉ ANONYME), FR	DM/035356	06.03.1995		10-02	1	1/1996
CHAUMET INTERNATIONAL S.A. (SOCIÉTÉ ANONYME), FR	DM/036586	03.06.1996		02-07	1	6/1996
CHAUMET INTERNATIONAL S.A. (SOCIÉTÉ ANONYME), FR	DM/036587	03.06.1996		11-01	13	6/1996
CHAUMET INTERNATIONAL S.A. (SOCIÉTÉ ANONYME), FR	DM/036702	17.06.1996		03-01	2	6/1996
CHAUMET INTERNATIONAL S.A. (SOCIÉTÉ ANONYME), FR	DM/036807	09.08.1995		10-07	3	6/1996
CHAUMET INTERNATIONAL S.A. (SOCIÉTÉ ANONYME), FR	DM/037474	09.09.1996		11-01	9	9/1996
CHAUMET INTERNATIONAL S.A. (SOCIÉTÉ ANONYME), FR	DM/040681	02.07.1997		11-01	3	7/1997
CHAUMET INTERNATIONAL S.A., FR	DM/029810	08.06.1994		11-01	1	6/1994
CHAUMET INTERNATIONAL S.A., FR	DM/030083	06.07.1994		11-01	11	7/1994
CHAUMET INTERNATIONAL S.A., FR	DM/031523	12.12.1994		11-01	2	12/1994
CHAUMET INTERNATIONAL S.A., FR	DM/032067	09.02.1995		10-02	1	2/1995
CHAUMET INTERNATIONAL S.A., FR	DM/032746	13.04.1995		11-01	8	4/1995
CHAUMET INTERNATIONAL S.A., FR	DM/035483	09.02.1996		02-07	1	2/1996
CHAUMET INTERNATIONAL S.A., FR	DM/035487	09.02.1996		11-01	4	2/1996
CHAUMET INTERNATIONAL S.A., FR	DM/035899	22.03.1996		10-02	6	3/1996
CHAUMET INTERNATIONAL S.A., FR	DM/039195	17.02.1997		10-02	1	2/1997
CHAUMET INTERNATIONAL S.A., FR	DM/039445	06.03.1997		11-01	5	3/1997
CHAUMET INTERNATIONAL S.A., FR	DM/039775	07.04.1997		11-01	3	4/1997
CHEZZI SILVANO, IT	DM/034108	12.09.1995		12-12	1	9/1995
CHICHE, PATRICK CHRISTIAN ALAIN, CH	DM/030257	28.07.1994		26-03	10	7/1994
CHIRON TECHNOLAS GMBH OPHTHALMO- LOGISCHE SYSTEME, DE	DM/038354	27.11.1996	30.05.1996, US	24-01	1	11/1996
CHOCO-DIFUSION S.A., CH	DM/038466	09.12.1996		03-01	1	12/1996
CHOCOLADE-FABRIKEN LINDT & SPRÜNGLI AG, CH	DM/034834	27.06.1995	26.01.1995, CH	09-03	1	11/1995
CHRISTIAN DIOR COUTURE (SOCIÉTÉ ANONYME), FR	DM/039380	25.11.1996		10-02	1	2/1997
CHRISTIAN DIOR (SOCIÉTÉ ANONYME), FR	DM/032998	12.05.1995	03.05.1995, FR	11-01	1	5/1995
CHRISTIAN DIOR COUTURE (SOCIÉTÉ ANONYME), FR	DM/036159	16.04.1996		19-06	1	4/1996

CHRISTIAN DIOR COUTURE (SOCIÉTÉ ANONYME), FR	DM/038479	09.12.1996	17.06.1996, FR	03-01	1	12/1996
CHRISTIAN DIOR COUTURE (SOCIÉTÉ ANONYME), FR	DM/039125	10.02.1997		03-01	2	2/1997
CHRISTIAN DIOR COUTURE (SOCIÉTÉ ANONYME), FR	DM/039526	14.03.1997	16.09.1996, FR	10-02	1	3/1997
CHRISTIAN DIOR COUTURE (SOCIÉTÉ ANONYME), FR	DM/039791	07.04.1997		10-02	1	4/1997
CHRISTIAN DIOR COUTURE (SOCIÉTÉ ANONYME), FR	DM/040655	13.03.1997		10-02	2	6/1997
CHRONOSWISS UHREN GMBH, DE	DM/036216	22.04.1996		10-02	1	4/1996
CIBA-GEIGY AG, CH	DM/029532	04.05.1994		09-03	1	5/1994
CIBA-GEIGY AG, CH	DM/031261	10.11.1994		09-02	1	11/1994
CIBA-GEIGY AG, CH	DM/031262	10.11.1994		09-02	1	11/1994
CIBA-GEIGY AG, CH	DM/033274	16.06.1995		09-02	1	6/1995
CIBA-GEIGY AG, CH	DM/033627	24.07.1995		09-03	4	7/1995
CIBA-GEIGY AG, CH	DM/038123	05.11.1996		09-02	3	11/1996
COMAP (SOCIÉTÉ ANONYME), FR	DM/040180	20.05.1997		23-01	1	5/1997
COMET SPORTS SPORTARTI- KELVERTRIEBS GMBH, DE	DM/034064	06.09.1995		21-02	2	9/1995
COMPAGNIE DES MONTRES LONGINES, FRANCILLON S.A. (LONGINES WATCH CO., FRANCILLON LTD.), CH	DM/032377	09.03.1995		10-02	2	3/1995
COMPAGNIE DES MONTRES LONGINES, FRANCILLON S.A. (LONGINES WATCH CO., FRANCILLON LTD.), CH	DM/039730	02.04.1997		10-02	2	4/1997
COMPAGNIE DES MONTRES LONGINES, FRANCILLON S.A., (LONGINES WATCH CO., FRANCILLON LTD.), CH	DM/031565	15.12.1994		10-02	2	12/1994
COMPAGNIE GERVAIS DANONE (SOCIÉTÉ ANONYME), FR	DM/039705	01.04.1997	01.10.1996, FR	09-01	1	4/1997
COMPAGNIE GERVAIS DANONE (SOCIÉTÉ ANONYME), FR	DM/039781	07.04.1997		09-01	1	4/1997
CONRAC ELEKTRON GMBH, DE	DM/039143	11.02.1997	12.08.1996, DE	10-06	1	2/1997
COOPÉRATIVE GÉNÉRALE DES VIGNERONS DE LA CHAMPAGNE DÉLIMITÉE- COGEVI, FR	DM/040128	12.05.1997		09-01	1	5/1997
CORNING CONSUMER S.A. (SOCIÉTÉ ANONYME), FR	DM/032658	05.04.1995	13.10.1994, FR	07-02	1	4/1995
CORTOVS B.V., NL	DM/033569	18.07.1995		21-01	2	7/1995
CORUL, RIES, BANNWART & CO. S.A., CH	DM/037137	18.03.1996		10-07	1	7/1996
COSMETECH INTERNATIONAL, FR	DM/031295	14.11.1994		19-08	2	11/1994
CREART WATCH CO. S.A., CH	DM/033350	27.06.1995	06.04.1995, CH 26.04.1995, CH	10-02	1	6/1995
CREATIONS MARC LORNAT DITE CML, FR	DM/030860	03.10.1994	12.04.1994, FR	26-05	1	10/1994
CRISTIAN DIOR (SOCIÉTÉ ANONYME), FR	DM/030680	13.09.1994	16.03.1994, FR	10-07	2	9/1994

CRISTIAN DIOR (SOCIÉTÉ ANONYME), FR	DM/033518	12.07.1995	16.01.1995, CH	10-07	1	7/1995
CWS INTERNATIONAL AG, CH	DM/037179	08.08.1996		23-02	1	8/1996
CWS INTERNATIONAL AG, CH	DM/037655	26.09.1996		09-09	2	9/1996
D'ANGELO, GIUSEPPE GIOVANNI; SCARFI, GIUSEPPE, IT	DM/038615	24.12.1996		09-09	3	12/1996
D.W.PACKING N.V., BE	DM/036401	10.05.1996	24.11.1995, BX	09-03	2	5/1996
DAHAN, UGAL, FR	DM/036111	09.04.1996		11-01	1	4/1996
DAIMLER-BENZ AKTIENGESELLSCHAFT, DE	DM/040838	18.07.1997	07.02.1997, DE	12-16	7	7/1997
DAIMLER-BENZ AKTIENGESELLSCHAFT, DE	DM/040883	24.07.1997	26.02.1997, DE	12-16	1	7/1997
DAMENTKO, YVES, FR	DM/037865	11.10.1996	02.09.1996, FR	11-02	1	10/1996
DAMERON-TIARD, SYLVIE, FR	DM/032144	16.02.1995		07-05	1	2/1995
DE LOURTIUX, GEORGES BRUNO, FR	DM/035215	16.01.1996		25-03	1	1/1996
DEUTSCHE BAHN AG, DE	DM/035886	21.03.1996	28.09.1995, DE	12-03	1	3/1996
DEUTSCHE BAHN AG, DE	DM/035887	21.03.1996	28.09.1995, DE	12-03	1	3/1996
DEVILLE S.A (SOCIÉTÉ ANONYME), FR	DM/036640	10.06.1996		08-03	1	6/1996
DEVILLE S.A. (SOCIÉTÉ ANONYME), FR	DM/030107	08.06.1994		08-03	4	7/1994
DEVILLE S.A. (SOCIÉTÉ ANONYME), FR	DM/039868	14.04.1997		08-03	1	4/1997
DIESEL S.P.A., IT	DM/036561	04.07.1995		02-04	5	5/1996
DJA CRISTEL (SOCIÉTÉ ANONYME), FR	DM/038559	18.12.1996		07-02	7	12/1996
DJA CRISTEL (SOCIÉTÉ ANONYME), FR	DM/038754	09.01.1997		07-02	3	1/1997
DJA CRISTEL (SOCIÉTÉ ANONYME), FR	DM/040542	20.06.1997		07-02	5	6/1997
DJA CRISTEL (SOCIÉTÉ ANONYME), FR	DM/040561	24.06.1997		07-02	2	6/1997
DOHMEN, GEORG, DE	DM/037566	18.09.1996		05-05, 06	6	9/1996
DOHMEN, GEORG, DE	DM/037567	18.09.1996		05-05, 06	6	9/1996
DOUGLAS, PASCALE, CH	DM/035723	01.03.1996		06-04	1	3/1996
EASY LIFE COMPANY S.A.R.L., FR	DM/032399	13.03.1995		03-01	1	3/1995
EBEL S.A., CH	DM/031164	12.04.1994		10-02	1	10/1994
EBEL S.A., CH	DM/031966	15.07.1994		10-07	1	1/1995
EBEL S.A., CH	DM/032289	12.10.1994		10-07	1	2/1995
EBEL S.A., CH	DM/034266	03.03.1995		10-07	2	9/1995
EBEL S.A., CH	DM/036822	01.12.1995		10-07	2	6/1996
EDITION WILLSBERGER AG, CH	DM/035698	28.04.1995		09-01	2	2/1996
EDRASCO (SOCIÉTÉ ANONYME), FR	DM/039015	12.09.1996	13.03.1996, BX	21-01	1	1/1997
EGGERMANN GMBH & CO. KG, DE	DM/037617	23.09.1996	26.04.1996, 12.07.1996, DE	06-03, 04	10	9/1996
EGRO AG, CH	DM/039502	13.03.1997		07-02	1	3/1997
EICH, EUGEN, DE	DM/039828	10.04.1997	11.12.1996, DE	25-02	1	4/1997
EINIG-ZENZEN GMBH & CO. KG WEINUND SECTKELLEREI, DE	DM/030517	29.08.1994	15.04.1994, DE	19-08	3	8/1994
EMA S.R.L., IT	DM/038436	04.12.1996	11.10.1996, IT	02-07	2	12/1996
ENDURA AG (ENDURA S.A.), CH	DM/030120	11.07.1994		10-07	1	7/1994
ENDURA AG (ENDURA S.A.), CH	DM/029769	02.06.1994		10-07	1	6/1994
EPPENDORF-NETHELER-HINZ GMBH, DE	DM/037883	14.10.1996		24-02	1	10/1996
ERGA S.R.L., IT	DM/039494	12.03.1997	19.09.1996, IT	19-06	1	3/1997

ERNY, JOLANDA, CH	DM/040337	23.05.1997		09-05	1	6/1997
ESCADA ACTIENGESELLSCHAFT, DE	DM/035372	24.03.1995		02-02, 05	99	1/1996
ESCADA ACTIENGESELLSCHAFT, DE	DM/035373	24.03.1995		02-02	100	1/1996
ESCADA ACTIENGESELLSCHAFT, DE	DM/035374	24.03.1995		02-02	100	1/1996
ESCADA ACTIENGESELLSCHAFT, DE	DM/035375	24.03.1995		02-02, 04, 05, 07	58	1/1996
ESCADA AG, DE	DM/034721	20.11.1995		09-03	1	11/1995
ESCADA AG, DE	DM/037122	22.09.1995		02-02	100	7/1996
ESCADA AG, DE	DM/037123	22.09.1995		02-01, 02	100	7/1996
ESCADA AG, DE	DM/037124	22.09.1995		02-02	100	7/1996
ESCADA AG, DE	DM/037125	22.09.1995		02-02, 05	100	7/1996
ESCADA AG, DE	DM/037237	15.08.1996		20-02	13	8/1996
ESCADA AG, DE	DM/037379	03.10.1995		02-02, 05	36	8/1996
ESCADA AG, DE	DM/037380	03.10.1995		02-02	100	8/1996
ESCADA AG, DE	DM/037468	09.09.1996		06-01, 03, 07	8	9/1996
ESCADA AG, DE	DM/038801	16.01.1997		02-07	21	1/1997
ESCADA AG, DE	DM/040954	30.09.1996		02-02, 05	100	7/1997
ESCADA AG, DE	DM/040955	30.09.1996		02-02, 05, 07	100	7/1997
ESCADA AG, DE	DM/040956	30.09.1996		02-02	100	7/1997
ESCADA AKTIENGESELLSCHAFT, DE	DM/037731	08.05.1996	04.02.1996, DE	02-05, 06, 07	94	9/1996
ESCADA AKTIENGESELLSCHAFT, DE	DM/037732	08.05.1996	04.02.1996, DE	02-02	100	9/1996
ESCADA AKTIENGESELLSCHAFT, DE	DM/037733	08.05.1996	04.02.1996, DE	02-02	100	9/1996
ESCADA AKTIENGESELLSCHAFT, DE	DM/037734	08.05.1996	04.02.1996, DE	02-02	100	9/1996
ESCADA AKTINEGESELLSCHAFT, DE	DM/036845	01.07.1996		02-07	34	7/1996
ESCADA BEAUTÉ COSMETICS GMBH & CO, DE	DM/033260	15.06.1995		09-01	1	6/1995
ESCADA BEAUTÉ COSMETICS GMBH & CO, DE	DM/039718	01.04.1997		09-01, 03	2	4/1997
ESCADA BEAUTÉ COSMETICS GMBH & CO., DE	DM/036863	03.07.1996		09-01, 03	4	7/1996
ESCADA BEAUTÉ S.A.R.L., FR	DM/032958	08.05.1995		09-01, 03	5	5/1995
ESCADA DEVELOPMENT S.A.R.L., FR	DM/035678	10.04.1995		02-02, 04, 05, 06	97	2/1996
ESCADA DEVELOPMENT S.A.R.L., FR	DM/035679	10.04.1995		03-01	69	2/1996
ESCADA DEVELOPMENT S.A.R.L., FR	DM/035680	10.04.1995		11-01	69	2/1996
ETA S.A. FABRIQUE D'EBAUCHES, CH	DM/040676	02.07.1997		10-02	1	7/1997
ETA S.A. FABRIQUE D'EBAUCHES, CH	DM/039135	11.02.1997		10-02	5	2/1997
ETA S.A. FABRIQUES D'EBAUCHES, CH	DM/030882	04.10.1994		10-02	8	10/1994
ETA S.A. FABRIQUES D'EBAUCHES, CH	DM/030883	04.10.1994		10-07	1	10/1994
ETA S.A. FABRIQUES D'EBAUCHES, CH	DM/033329	23.06.1995		10-02	5	6/1995
ETA S.A. FABRIQUES D'EBAUCHES, CH	DM/033330	23.06.1995		10-01	1	6/1995

ETA S.A. FABRIQUES D'EBAUCHES, CH	DM/033564	18.07.1995		10-01	1	7/1995
ETA S.A. FABRIQUES D'EBAUCHES, CH	DM/034199	25.09.1995		10-02	8	9/1995
ETA S.A. FABRIQUES D'EBAUCHES, CH	DM/037476	09.09.1996		10-07	6	9/1996
ETA S.A. FABRIQUES D'EBAUCHES, CH	DM/037538	16.09.1996		10-02	6	9/1996
ETA S.A. FABRIQUES D'EBAUCHES, CH	DM/037539	16.09.1996		10-01	2	9/1996
ETA S.A. FABRIQUES D'EBAUCHES, CH	DM/037540	16.09.1996		10-02	8	9/1996
ETA S.A. FABRIQUES D'EBAUCHES, CH	DM/037541	16.09.1996		10-02	1	9/1996
ETTORI, PAUL CHARLES, FR	DM/031185	26.10.1994	28.04.1994, FR	19-08	4	11/1994
EUROITALIA S.R.L., IT	DM/037963	22.10.1996	03.07.1996, IT	09-01	2	10/1996
EUROITALIA S.R.L., IT	DM/037964	22.10.1996	30.07.1996, IT	09-01	1	10/1996
EUROSPHERE S.A. (SOCIÉTÉ ANONYME), FR	DM/033945	31.08.1995		28-03	1	8/1995
EXPO 200 GESELLSCHAFT ZUR VORBEREITUNG UND DURCHFÜHRUNG DER WELTAUSS-TELLUNG EXPO 2000 IN HANNOVER MBH, DE	DM/033083	26.05.1995		19-01, 02, 03, 04, 06, 08	40	5/1995
FABIO IMPORT AG, CH	DM/035685	18.04.1995		09-01	3	2/1996
FENDI PROFUMI S.P.A., IT	DM/035868	18.03.1996		09-01	1	3/1996
FENDI PROFUMI S.P.A., IT	DM/040393	05.06.1997		09-01	1	6/1997
FILA SPORT S.P.A., IT	DM/032072	09.02.1995		02-04	1	2/1995
FIRM GASSER PARC, IT	DM/030866	03.10.1994	01.09.1994, DE	06-01, 03	10	10/1994
FISCHER CONSULTING INTERNEHMER BERATUND GMBH, DE	DM/037627	23.09.1996	21.03.1996, DE	07-01	1	9/1996
FISCHER CONSULTING UNTERNEHMER BERATUNG GMBH, DE	DM/040030	27.02.1997	30.08.1996, DE	09-01	1	5/1997
FLAMBO (SOCIÉTÉ ANONYME), FR	DM/035254	19.01.1996	25.09.1995, FR	19-02	1	1/1996
FLORAPRINT NEDERLAND B.V., NL	DM/033216	08.06.1995	20.02.1995, BX	19-08	1	6/1995
FLORAPRINT NEDERLAND B.V., NL	DM/033434	03.07.1995	20.02.1995, BX 21.02.1995, NL	11-02	1	7/1995
FLOU S.P.A., IT	DM/039369	11.04.1996		06-01	2	2/1997
FORD WERKE AKTIENGESELLSCHAFT, DE	DM/033445	03.07.1995		26-06	4	7/1995
FORD-WERKE AKTIENGESELLSCHAFT, DE	DM/030500	24.08.1994		12-16	5	8/1994
FORD-WERKE AKTIENGESELLSCHAFT, DE	DM/033444	03.07.1995		12-16	7	7/1995
FORD-WERKE AKTIENGESELLSCHAFT, DE	DM/034062	06.09.1995		12-16	1	9/1995
FORD-WERKE AKTIENGESELLSCHAFT, DE	DM/035946	27.03.1996		12-16	1	3/1996
FRANCE EXCELLANCE S.A.R.L., FR	DM/040378	04.06.1997		09-01	1	6/1997
FRANCE-EURO AGRO (SOCIÉTÉ ANONYM), FR	DM/034899	07.12.1995		09-01	1	12/1995
FRANCE-EURO AGRO (SOCIÉTÉ ANONYME), FR	DM/036387	07.05.1996	13.11.1995, FR	09-01	1	5/1996
FRANCE-EURO AGRO (SOCIÉTÉ ANONYME), FR	DM/036540	30.05.1996	04.12.1995, FR	09-01	1	5/1996

FRANCE-EURO AGRO (SOCIÉTÉ ANONYME), FR	DM/037243	15.08.1996	10.04.1996, FR	09-01	1	8/1996
FRANCE-EURO, AGRO (SOCIÉTÉ ANONYME), FR	DM/036292	30.04.1996	31.10.1995, FR	09-01	8	4/1996
FRED (SOCIÉTÉ ANONYME), FR	DM/040162	16.05.1997	27.11.1996, FR	10-02, 07	9	5/1997
FRED (SOCIÉTÉ ANONYME), FR	DM/040291	30.05.1997	03.12.1996, FR	10-02	4	5/1997
FRED, FR	DM/030570	15.04.1994		11-01	2	8/1994
FZT FLIESENZENTRUM TRIER GMBH + CO., DE	DM/033435	03.07.1995		19-01	1	7/1995
G3 FERRARI S.R.L. DI FERRARI GIUSEPPE EC., IT	DM/029872	16.06.1994	21.12.1993, IT	07-02	1	6/1994
GALILEO VISION AG, CH	DM/038960	30.01.1997		09-03, 99	3	1/1997
GALILEO VISION AG, CH	DM/039293	25.02.1997		11-01	8	2/1997
GERT HELLMUTH SCHMUCK-WAREN- FABRIKATION, DE	DM/033932	30.08.1995		11-01	50	8/1995
GLASKOCH GLASHÜTTEN- NIEDERLAGE B.KOCH JR. GMBH+CO., DE	DM/040379	04.06.1997	04.02.1997, DE 14.02.1997, DE	07-01	13	6/1997
GOLETZ, THOMAS, DE	DM/032078	10.02.1995	06.09.1994, DE	18-03	1	2/1995
GONTHIER, LUCIEN, FR	DM/033642	26.07.1995		09-05	2	7/1995
GONTHIER, LUCIEN; URMAN-TOURNIER, JOSETTE, FR	DM/037005	18.07.1996		09-05	1	7/1996
GOURLIER, ALAIN MARCEL, FR	DM/035364	15.03.1995		21-01	1	1/1996
GRAINES GONDIAN (SOCIÉTÉ ANONYME), FR	DM/040704	04.07.1997		09-05	1	7/1997
GRÄSSLIN KG, DE	DM/035272	22.01.1996	25.08.1995, DE	10-03	3	1/1996
GRÄSSLIN KG, DE	DM/037949	21.10.1996	22.04.1996, DE	10-03	2	10/1996
GROSFILLEX S.A.R.L., FR	DM/032277	09.06.1994	09.04.1995	06-01, 03, 06	23	2/1995
GROSFILLEX S.A.R.L., FR	DM/034563	24.07.1995		06-01	4	10/1995
GROSFILLEX S.A.R.L., FR	DM/034831	16.03.1995		06-01	26	11/1995
GROSFILLEX S.A.R.L., FR	DM/035383	11.05.1995		06-01, 03, 06	5	1/1996
GROSFILLEX S.A.R.L., FR	DM/036031	17.07.1995		06-01	3	3/1996
GROSFILLEX S.A.R.L., FR	DM/036032	24.07.1995		11-02	1	3/1996
GROSFILLEX S.A.R.L., FR	DM/036033	24.07.1995		06-01	2	3/1996
GROSFILLEX S.A.R.L., FR	DM/037131	23.11.1995		06-03	2	7/1996
GROSFILLEX S.A.R.L., FR	DM/038399	22.03.1996		06-01	1	11/1996
GROSFILLEX S.A.R.L., FR	DM/039004	29.05.1996		11-02	4	1/1997
GROSFILLEX S.A.R.L., FR	DM/039661	05.07.1996		06-06	2	3/1997
GROSFILLEX S.A.R.L., FR	DM/040310	30.09.1996		06-01	2	5/1997
GROSSO, MICHEL, CH	DM/036287	30.04.1996		14-03	2	4/1996
GROUP 4 SECURITAS (INTERNATIONAL) B.V., NL	DM/039405	03.03.1997		03-01	1	3/1997
GRUNDIG AKTIENGESELLSCHAFT, DE	DM/038633	30.12.1996		14-03	2	12/1996
GUARDFORCE CORPORATION, TW	DM/038061	31.10.1996	23.08.1996, 18.09.1996, DE	16-06	1	10/1996
GUARDFORCE CORPORATION, TW	DM/038062	31.10.1996	23.08.1996, 18.09.1996, DE	16-06	1	10/1996
GUIBELLINO, CHARLES, FR	DM/037909	16.10.1996	23.04.1996, FR	28-03	1	10/1996
HAILO-WERK RUDOLF LOH GMBH & CO. KG, DE	DM/039985	28.04.1997	27.11.1996, DE	13-03	2	4/1997
HAILO-WERK RUDOLF LOH GMBH & CO., DE	DM/037413	08.08.1996	12.02.1996, DE	07-05	1	9/1996
HALBITTE, DOMINIQUE JEAN-CLAUDE, FR	DM/032558	30.03.1995		19-08	1	3/1995
HAUCK GMBH & CO. KG, DE	DM/029415	25.04.1994		06-06	1	4/1994
HELLA KG HUECK & CO, DE	DM/039416	04.03.1997		26-06	6	3/1997

HEMMER, DENNIS LAURENT, FR	DM/040099	07.05.1997		25-03	1	5/1997
HERMÈS S.A., FR	DM/034855	21.11.1995	23.05.1995, 20.07.1995, FR	07-01, 06	100	12/1995
HERMÈS S.A., FR	DM/034856	21.11.1995	23.05.1995, 20.07.1995, FR	07-01, 06	13	12/1995
HERMÈS S.A., FR	DM/034724	21.11.1995	23.05.1995, FR	02-04, 06	100	11/1995
HERMÈS S.A., FR	DM/034725	21.11.1995	23.05.1995, 20.07.1995, FR	02-05, 06, 07	100	11/1995
HERMÈS S.A., FR	DM/034726	21.11.1995	23.05.1995, 20.07.1995, FR	02-05, 06, 07	32	11/1995
HERMÈS S.A., FR	DM/034727	21.11.1995	23.05.1995, FR	05-05	100	11/1995
HERMÈS S.A., FR	DM/034728	21.11.1995	23.05.1995, FR	05-05	19	11/1995
HERMÈS S.A., FR	DM/034729	21.11.1995	23.05.1995, 20.07.1995, FR	03-01	97	11/1995
HERMÈS S.A., FR	DM/034730	21.11.1995	23.05.1995, 20.07.1995, FR	11-01	100	11/1995
HERMÈS S.A., FR	DM/034731	21.11.1995	23.05.1995, 20.07.1995, FR	11-01, 02	94	11/1995
HERMÈS S.A., FR	DM/034732	21.11.1995	23.05.1995, 20.07.1995, FR	06-08, 13	7	11/1995
HERMÈS S.A., FR	DM/034733	21.11.1995	20.07.1995, FR	26-01	2	11/1995
HERMÈS S.A., FR	DM/034734	21.11.1995	20.07.1995, FR	19-02	6	11/1995
HERMÈS S.A., FR	DM/034735	21.11.1995	20.07.1995, FR	21-02	1	11/1995
HERMÈS S.A., FR	DM/034736	21.11.1995	20.07.1995, FR	30-01, 04	54	11/1995
HERMÈS S.A., FR	DM/034737	21.11.1995	20.07.1995, FR	27-03	31	11/1995
HERMÈS S.A., FR	DM/034999	22.12.1995	20.07.1995, FR	02-05	12	12/1995
HERMÈS S.A., FR	DM/035000	22.12.1995	20.07.1995, FR	03-03	59	12/1995
HERMÈS S.A., FR	DM/035001	22.12.1995	20.07.1995, FR	19-04	12	12/1995
HERMÈS S.A., FR	DM/035002	22.12.1995	20.07.1995, FR	06-11, 13	74	12/1995
HERMÈS S.A., FR	DM/035003	22.12.1995	20.07.1995, FR	05-05	46	12/1995
HERMÈS S.A., FR	DM/035004	22.12.1995	20.07.1995, FR	07-01, 06, 07	16	12/1995
HERMÈS S.A., FR	DM/035005	22.12.1995	20.07.1995, FR	08-07	3	12/1995
HERMÈS S.A., FR	DM/035006	22.12.1995	20.07.1995, FR	09-03	3	12/1995
HERMÈS S.A., FR	DM/035007	22.12.1995	20.07.1995, FR	12-11	4	12/1995
HERMÈS S.A., FR	DM/035008	22.12.1995	20.07.1995, FR	16-05	1	12/1995
HERMÈS S.A., FR	DM/035009	22.12.1995	20.07.1995, FR	19-02	3	12/1995
HERMÈS S.A., FR	DM/035010	22.12.1995	20.07.1995, FR	21-01	1	12/1995
HERMÈS S.A., FR	DM/035011	22.12.1995	20.07.1995, FR	28-03	1	12/1995
HERMÈS S.A., FR	DM/035098	21.11.1995	23.05.1995, 20.07.1995, FR	07-01, 06	100	1/1996
HERMÈS SELLIER S.A., FR	DM/037102	31.07.1996	31.01.1996, FR	08-07	1	7/1996
HIRSCH HOLDING AG, CH	DM/037919	16.10.1996	17.04.1996, AT	20-02	7	10/1996
HIRSCH HOLDING AG, CH	DM/039975	25.04.1997	28.10.1996, 09.04.1997, AT	20-02	4	4/1997
HÖRSTELER TEPPICHFABRIK WILKENS & LÜCKE GMBH & CO. KG, DE	DM/040429	09.06.1997		06-11	1	6/1997
HUDSON INTERNATION VERTRIEBS GMBH, DE	DM/036984	16.07.1996	16.01/1996, DE	02-04	3	7/1996
HUECK ENGRAVING GMBH, DE	DM/039481	11.03.1997		05-06	11	3/1997
HUHN FAEK, DE	DM/030663	12.09.1994		27-05	1	9/1994
IBICO AG, CH	DM/033130	13.02.1995	27.10.1994, CH 27.07.1995	18-04	1	5/1995
IC INTERNATIONAL CONCEPT, FR	DM/034803	29.11.1995	23.06.1995, 04.08.1995, 10.08.1995, FR	25-03	6	11/1995
IDEAL-STANDARD GMBH, DE	DM/034494	27.10.1995	27.04.1995, US	23-02	3	10/1995
IMPERIA TRADING S.R.L., IT	DM/038303	21.11.1996	26.07.1996, IT	07-04	1	11/1996
INNOCYCLING GMBH & CO. KG, DE	DM/035419	02.02.1996	16.08.1995, DE	07-01	5	2/1996
INTERFACE S.A.R.L., FR	DM/040928	30.07.1997		20-03	4	7/1997

MD - BOPI 12/1997

INTERNATIONAL MUL-T-LOCK LTD., NL	DM/036091	04.04.1996		03-01	1	4/1996
INTERNATIONALE DES JEUX, FR	DM/031364	24.11.1994		14-02	1	11/1994
INTERPAT LAW AG, CH	DM/030940	10.10.1994	19.04.1994, DK	09-03	2	10/1994
INTERPAT LAW AG, CH	DM/032129	15.02.1995	18.08.1994, DK	09-99	2	2/1995
INVENTIO AG, CH	DM/034669	10.11.1995		12-05	1	11/1995
INVENTIO AG, CH	DM/035330	29.01.1996		12-05	1	1/1996
INVENTIO AG, CH	DM/040124	12.05.1997		12-05	1	5/1997
INVENTIO AG, CH	DM/040395	06.06.1997		12-05	1	6/1997
ITG ENGINEERING GMBH ZSCHOPAU, DE	DM/031791	12.01.1995	21.09.1994, DE	12-11	1	1/1995
ITM ENTREPRISES (SOCIÉTÉ ANONYME), FR	DM/039603	21.03.1997	01.10.1996, FR	09-01, 07	5	3/1997
ITM ENTREPRISES (SOCIÉTÉ ANONYME), FR	DM/040872	23.07.1997	28.02.1997, FR	09-01	1	7/1997
IVERS, CARL, CH	DM/038861	21.01.1997		06-03	1	1/1997
J.LORCH GES & CO. GMBH, DE	DM/034509	30.10.1995	06.05.1995, DE	23-04	1	10/1995
J.S. STAEDTLER GMBH & CO., DE	DM/035323	26.01.1996	31.07.1995, DE	19-06	2	1/1996
J.S. STAEDTLER GMBH & CO., DE	DM/033620	24.07.1995	26.01.1995, DE	19-06	2	7/1995
JACOB GMBH ELEKTROTECHNISCHE FABRIK, DE	DM/036742	23.06.1996	23.12.1995, DE	08-08	2	6/1996
JACOBI-HANDELSGESELLSCHAFT MBH, DE	DM/030117	11.07.1994		27-05	3	7/1994
JACOBI-HANDELSGESELLSCHAFT MBH, DE	DM/030118	11.07.1994		27-05	1	7/1994
JACOBI-HANDELSGESELLSCHAFT MBH, DE	DM/030356	05.08.1994		27-05	4	8/1994
JACQUES JAUNET S.A., FR	DM/031877	23.01.1995		02-02	1	1/1995
JANCOVIC, MILAN, MC	DM/032366	07.03.1995		07-02	2	3/1995
JANKOVIC, MILAN, MC	DM/034164	20.09.1995		07-02	1	9/1995
JASCHEK, MANFRED, DE	DM/039789	07.04.1997		03-01; 07-06	2	4/1997
JEAN LEDUC SPORT, FR	DM/029898	20.06.1994		05-05	11	6/1994
JOH A. BENCKISER GMBH, DE	DM/034857	23.11.1995	26.05.1995, ES	09-01	9	12/1995
JÖRNS, WILFRIED, DE	DM/039979	28.04.1997		16-02	1	4/1997
JOSEPH WOLF GMBH & CO. KG, DE	DM/032902	01.05.1995		01-01	1	5/1995
JOSEPH WOLF GMBH & CO. KG, DE	DM/032903	01.05.1995		01-01	1	5/1995
JOSEPH WOLF GMBH & CO. KG, DE	DM/032904	01.05.1995		01-01	1	5/1995
KAYSERSBERG, FR	DM/033871	21.08.1995	26.04.1995, FR	05-06	22	8/1995
KLÖCKNER-HUMBOLAT-DEUTZ AG, DE	DM/031982	07.09.1994	22.03.1994, DE	15-03	2	2/1995
KONINKLIJKE PTT NEDERLAND N.V., NL	DM/036063	01.04.1996	03.10.1995	14-02, 03	1	4/1996
KONINKLIJKE PTT NEDERLAND N.V., NL	DM/033509	11.07.1995	20.01.1995, BX	18-01	1	7/1995
KONINKLIJKE PTT NEDERLAND N.V., NL	DM/038060	31.10.1996	06.05.1996, BX	14-03	1	10/1996
KRAFT JACOBS SUCHARD S.A. (KRAFR JACOBS SUCHARD AG) (KRAFT JACOBS SUCHARD LTD.), CH	DM/033587	20.07.1995		01-01	1	7/1995
KRAFT JACOBS SUCHARD S.A. (KRAFR JACOBS SUCHARD AG) (KRAFT JACOBS SUCHARD LTD.), CH	DM/037570	18.09.1996		09-03	1	9/1996
KRAFT JACOBS SUCHARD S.A. (KRAFR JACOBS SUCHARD AG) (KRAFT JACOBS SUCHARD LTD.), CH	DM/037571	18.09.1996		01-01	1	9/1996

JACOBS SUCHARD LTD.), CH						
KRAFT JACOBS SUCHARD S.A. (KRAFT JACOBS SUCHARD AG) (KRAFT JACOBS SUCHARD LTD.), CH	DM/030743	22.09.1994		09-03	1	9/1994
KRÜGER GMBH & CO. KG, DE	DM/039469	10.03.1997	26.11.1996, FR	09-03	1	3/1997
KRÜGER GMBH & CO. KG, DE	DM/039624	25.03.1997	04.12.1996, DE	09-01, 07	4	3/1997
KRÜGER GMBH & CO., DE	DM/040171	20.05.1997		09-07	1	5/1997
KUCHAREK, G.H., NL	DM/038561	19.12.1996		08-07; 09-03	1	12/1996
L'ORÉALE (SOCIÉTÉ ANONYME), FR	DM/030864	03.10.1994		09-01	1	10/1994
LA BAGAGERE S.A., FR	DM/032323	02.03.1995		03-01	1	3/1995
LA FRANÇAISE METALLURGIE, FR	DM/033684	31.07.1995	02.02.1995, FR	06-03	1	7/1995
LABORATOIRES DIEPHA- LABORATOIRES DE DIFFUSION EUROPÉENNE PHARMACEUTIQUE (SOCIÉTÉ ANONYME), FR	DM/039550	17.03.1997	23.09.1996, FR	09-01	2	3/1997
LALIQUE (SOCIÉTÉ ANONYME), FR	DM/034396	16.10.1995	24.04.1995, 09.06.1995, FR	03-01	5	10/1995
LALIQUE S.A., FR	DM/035954	27.03.1996	06.10.1995, FR	09-01	1	3/1996
LALIQUE S.A., FR	DM/035955	27.03.1996	05.10.1995, FR	03-01	4	3/1996
LANCASTER GROUP AG, DE	DM/037419	02.09.1996	05.06.1996, DE	09-01	1	9/1996
LANCASTER GROUP GMBH, DE	DM/039326	27.02.1997		09-01	5	2/1997
LANCÔME PARFUMS ET BEAUTÉ & CIE (SOCIÉTÉ EN NOM COLLECTIF), FR	DM/034429	19.10.1995		28-03	1	10/1995
LANTAL TEXTILES, CH	DM/037911	16.10.1996		06-11	18	10/1996
LAURIVIER S.A., FR	DM/030718	19.09.1994		10-02	1	9/1994
LE MARQUAND, ANDRE, CH	DM/037559	17.09.1996		10-02	6	9/1996
LEGA S.P.A., IT	DM/032602	27.10.1994	06.05.1994, IT	06-01	1	3/1995
LES JARDINS DE BASTIEN, FR	DM/036738	21.06.1996	27.12.1995, FR	25-01, 02	2	6/1996
LES MONTRES NINA RICCI S.A., CH	DM/029542	05.05.1994		10-02	2	5/1994
LES MONTRES NINA RICCI S.A., CH	DM/029757	01.06.1994		10-02	1	6/1994
LES MONTRES NINA RICCI S.A., CH	DM/033020	16.05.1995		10-02	1	5/1995
LES MONTRES NINA RICCI S.A., CH	DM/033359	28.06.1995		10-02	3	6/1995
LES MONTRES NINA RICCI S.A., CH	DM/035040	28.12.1995		10-02	4	12/1995
LES MONTRES NINA RICCI S.A., CH	DM/036837	01.07.1996		10-02	4	7/1996
LIENTZ, WOLFGANG, CH	DM/035832	14.03.1996		06-01	1	3/1996
LINDAB GMBH, DE	DM/036834	25.06.1996	27.12.1995, SE	08-09	1	7/1996
LINDAB GMBH, DE	DM/036835	25.06.1996	27.12.1995, SE	23-02	2	7/1996
LINDAB GMBH, DE	DM/040514	17.06.1997	18.12.1996, SE	08-08	4	6/1997
LORIS AZZARO S.A., FR	DM/037165	05.08.1996		02-07	1	8/1996
LORIS AZZARO S.A., FR	DM/037629	24.09.1996		05-04	4	9/1996
LOUIS VUITTON MALLETTIER, FR	DM/031858	19.01.1995		03-01	1	1/1995
LUDWIG WALSER DESIGN LTD, CH	DM/036501	23.05.1996		07-99	15	5/1996
LUDWIG WISSENBACH GMBH & CO.	DM/029772	03.06.1994		06-11	14	6/1994
MANN, DAVID, BE	DM/035083	24.02.1995		27-99	2	12/1995
MARESCHAL JEAN- CHRISTOPHE, FR	DM/035508	12.02.1996	12.01.1996, FR	10-07	7	2/1996
MARESCHAL, JEAN-	DM/035509	12.02.1996	12.01.1996, FR	10-07	7	2/1996

MD - BOPI 12/1997

CHRISTOPHE, FR						
MARESCHAL, JEAN-CHRISTOPHE, FR	DM/036904	08.07.1996		10-07	6	7/1996
MARESCHAL, JEAN-CHRISTOPHE, FR	DM/037527	13.09.1996		10-02	2	9/1996
MARESCHAL, JEAN-CHRISTOPHE, FR	DM/037619	23.09.1996		10-02	1	9/1996
MARESCHAL, JEAN-CHRISTOPHE, FR	DM/037661	26.09.1996		10-07	4	9/1996
MARESCHAL, JEAN-CHRISTOPHE, FR	DM/038821	17.01.1997		10-07	1	1/1997
MARESCHAL, JEAN-CHRISTOPHE, FR	DM/038822	17.01.1997		10-07	1	1/1997
MARESCHAL, JEAN-CHRISTOPHE, FR	DM/038823	17.01.1997		10-07	1	1/1997
MARESCHAL, JEAN-CHRISTOPHE, FR	DM/038840	20.01.1997	03.12.1996, FR	10-07	1	1/1997
MARESCHAL, JEAN-CHRISTOPHE, FR	DM/039069	04.02.1997		10-07	4	2/1997
MARESCHAL, JEAN-CHRISTOPHE, FR	DM/039251	20.02.1997		10-07	4	2/1997
MARESCHAL, JEAN-CHRISTOPHE, FR	DM/039316	26.02.1997		10-07	5	2/1997
MARESCHAL, JEAN-CHRISTOPHE, FR	DM/039340	28.02.1997		10-07	1	2/1997
MARESCHAL, JEAN-CHRISTOPHE, FR	DM/039739	02.04.1997		10-07	3	4/1997
MARESCHAL, JEAN-CHRISTOPHE, FR	DM/039740	02.04.1997		10-02	1	4/1997
MARESCHAL, JEAN-CHRISTOPHE, FR	DM/039904	17.04.1997	09.04.1997, FR	10-07	4	4/1997
MARESCHAL, JEAN-CHRISTOPHE, FR	DM/039905	17.04.1997	10.04.1997, FR	10-07	1	4/1997
MARESCHAL, JEAN-CHRISTOPHE, FR	DM/040612	30.06.1997		10-07	1	6/1997
MARESCHAL, JEAN-CHRISTOPHE, FR	DM/040787	14.07.1997		10-07	9	7/1997
MARTELL & CO, FR	DM/038624	27.12.1996		07-01	1	12/1996
MARTELL & CO. (SOCIÉTÉ ANONYME), FR	DM/040276	29.05.1997		09-01	1	5/1997
MARTELL & CO. (SOCIÉTÉ ANONYME), FR	DM/040277	29.05.1997		07-01	1	5/1997
MARTIN SCHAEFER DESIGN, DE	DM/032221	27.02.1995		02-02	65	2/1995
MARTIN-TATON, LUC MARC, FR	DM/033807	09.08.1995	10.02.1995, FR	06-01, 03	4	8/1995
MARTY, IRENE, CH	DM/035124	04.01.1996		07-99	1	1/1996
MAURIZIO DI ROBILANT & ASSOCIATI S.R.L., IT	DM/031568	16.12.1994		09-03	1	12/1994
MDL MONTRES DE LUXE S.R.L., IT	DM/040571	25.06.1997		10-07	1	6/1997
MERCEDES-BENZ AKTIENGESELLSCHAFT, DE	DM/040224	23.05.1997	11.12.1996, DE	12-16	1	5/1997
MERCEDES-BENZ AKTIENGESELLSCHAFT, DE	DM/040225	23.05.1997	18.12.1996, DE	10-04; 12-16	1	5/1997
MERLIN DESIGN GMBH, CH	DM/038306	22.11.1996		26-04	2	11/1996
MIDO G.SCHAEREN & CO. S.A. (MIDO G.SCHAEREN & CO. AG) (MIDO G.SCHAEREN & CO. LTD.), CH	DM/039864	14.04.1997		10-02	1	4/1997
MIDO G.SCHAEREN & CO. S.A. (MIDO G.SCHAEREN & CO. AG) (MIDO G.SCHAEREN & CO. LTD.), CH	DM/035012	22.12.1995		08-03; 10-02, 04; 16-06	1	12/1995

MIROGLIO TEXTILE FRANCE S.A., FR	DM/029369	19.04.1994		05-05	96	4/1994
MIYAKE ISSEY, FR	DM/030687	14.09.1994		02-02	5	9/1994
MOBILBRACCO S.N.C. DI LUCHINI MARIO & CO., IT	DM/032307	13.02.1995		06-04	1	3/1995
MOERMAN (SOCIÉTÉ ANONYME), BE	DM/032841	26.04.1995		08-99	4	4/1995
MONTBLANC-SIMOLO GMBH, DE	DM/040029	24.12.1996		10-02	3	4/1997
MONTRES ROLEX S.A., CH	DM/029776	03.06.1994		02-07	1	6/1994
MONTRES ROLEX S.A., CH	DM/034392	16.10.1995		10-07	3	10/1995
MONTRES ROLEX S.A., CH	DM/034393	16.10.1995		11-01	2	10/1995
MONTRES ROLEX S.A., CH	DM/037850	10.10.1996	17.04.1996, CH	11-01	2	10/1996
MONTRES ROLEX S.A., CH	DM/039811	09.04.1997		11-01	2	4/1997
MONTRES TUDOR S.A., CH	DM/029424	26.04.1994		10-02	1	4/1994
MONTRES TUDOR S.A., CH	DM/034459	23.10.1995		10-07	1	10/1995
MONTRES TUDOR S.A., CH	DM/037851	10.10.1996	17.04.1996, CH	10-07	1	10/1996
MORANSAIS CHARLES, FR	DM/029657	24.05.1994		14-03	3	5/1994
MOTUL S.A. (SOCIÉTÉ ANONYME), FR	DM/035065	29.12.1995	07.07.1995, FR	09-02	2	12/1995
MOTUL S.A., (SOCIÉTÉ ANONYM), FR	DM/035141	05.01.1996	10.07.1995, FR	19-08	2	1/1996
MSA MÜNCHINGER GMBH, DE	DM/032616	26.01.1995		18-01	3	4/1995
MUHLEBACH S.A., CH	DM/032196	23.02.1995		03-01; 27-99	3	2/1995
MÜLHENS GMBH & CO. KG, DE	DM/038198	13.11.1996	24.08.1996, 09.10.1996, DE	09-01, 03	2	11/1996
NEMECTRON GMBH, DE	DM/030962	12.10.1994		24-01	1	10/1994
NINA RICCI S.A., CH; NINA RICCI, FR	DM/038613	24.12.1996		10-07	1	12/1996
NINABER PETERS KROUWER INDUSTRIAL DESIGN B.V., NL	DM/033429	29.06.1995	12.05.1995, NL	06-07	1	7/1995
NINTENDO OF EUROPE GMBH, DE	DM/033145	09.05.1995		09-03	1	6/1995
NORDICA S.P.A., IT	DM/032625	28.03.1995		21-02	3	4/1995
NORDICA S.P.A., IT	DM/032626	28.03.1995		02-04	3	4/1995
NUTRESCO S.A., CH	DM/038430	03.12.1996	03.06.1996, CH	03-01	1	12/1996
OCEAN AG, CH	DM/033823	11.08.1995		12-06	1	8/1995
OCTANORM-VERTRIBS-GMBH FÜR BAUELEMENTE, DE	DM/037327	23.08.1996	19.04.1996, 24.02.1996, DE	06-04	2	8/1996
OMEGA S.A (OMEGA AG) (OMEGA LTD.), CH	DM/032675	06.04.1995		10-07	1	4/1995
OMEGA S.A. (OMEGA AG) (OMEGA LTD.), CH	DM/032479	20.03.1995		10-02	1	3/1995
OMEGA S.A. (OMEGA AG) (OMEGA LTD.), CH	DM/033299	21.06.1995		10-02	4	6/1995
OMEGA S.A. (OMEGA AG) (OMEGA LTD.), CH	DM/033349	27.06.1995		11-01	3	6/1995
OMEGA S.A. (OMEGA AG) (OMEGA LTD.), CH	DM/040845	21.07.1997		09-03	1	7/1997
OMEGA S.A. (OMEGA AG) (OMEGA LTD.), CH	DM/040897	25.07.1997		10-02, 07	2	7/1997
OPTIK ELSWEILER GMBH, DE	DM/036347	02.05.1996		16-06	2	5/1996
ORCHARD, TERRY NEIL, DE	DM/031964	09.06.1994	17.03.1994, GB	21-01	11	1/1995
ORCHARD, TERRY NEIL, DE	DM/031965	09.06.1994	17.03.1994, GB	12-08	13	1/1995
OSCHMANN, EBERHARD, DE	DM/033766	07.08.1995		23-02	4	8/1995
OXBOW S.A. (SOCIÉTÉ ANONYME), FR	DM/035750	04.03.1996	06.02.1996, DE	02-02	1	3/1996
PACCIATI, ALESSANDRO, CH	DM/033320	23.06.1995		06-04	1	6/1995

MD - BOPI 12/1997

PACO RABANNE PARFUMS (SOCIÉTÉ ANONYME), FR	DM/031345	22.11.1994		09-01	2	11/1994
PACO RABANNE PARFUMS (SOCIÉTÉ ANONYME), FR	DM/034496	27.10.1995	02.06.1995, FR	09-01	1	10/1995
PARFUMS CHRISTIAN DIOR (SOCIÉTÉ ANONYME), FR	DM/034245	29.09.1995	24.08.1995, JP	28-02	1	9/1995
PARFUMS CHRISTIAN DIOR (SOCIÉTÉ ANONYME), FR	DM/031600	21.12.1994		09-01	1	12/1994
PARFUMS CHRISTIAN DIOR (SOCIÉTÉ ANONYME), FR	DM/038736	08.01.1997		09-01	1	1/1997
PARFUMS DE MARQUE, FR	DM/038651	30.12.1996	03.07.1996, FR	09-01	1	12/1996
PARFUMS JEAN-JACQUES VIVIER, FR	DM/031122	27.10.1994	03.05.1994, FR	09-03	1	10/1994
PARFUMS VIA PARIS (SOCIÉTÉ ANONYME), FR	DM/031092	24.10.1994		09-01	1	10/1994
PARFUMS VIA PARIS (SOCIÉTÉ ANONYME), FR	DM/031109	26.10.1994		09-03	1	10/1994
PARFUMS VIA PARIS (SOCIÉTÉ ANONYME), FR	DM/032520	24.03.1995		09-01	1	3/1995
PARFUMS VIA PARIS (SOCIÉTÉ ANONYME), FR	DM/036101	09.04.1996		09-03	1	4/1996
PARFUMS VIA PARIS (SOCIÉTÉ ANONYME), FR	DM/036109	09.04.1996		09-07	1	4/1996
PCI PARFUMS ET COSMETIQUES INTERNATIONAL, FR	DM/029316	12.04.1994	14.10.1993, FR	28-03	1	4/1994
PCI PARFUMS ET COSMETIQUES INTERNATIONAL, FR	DM/031224	04.11.1994	05.05.1994, FR	09-01	2	11/1994
PCI PARFUMS ET COSMÉTIQUES INTERNATIONAL, FR	DM/034336	06.10.1995	11.04.1995, FR	03-01	1	10/1995
PEJU, PIERRE, CH	DM/035363	15.03.1995		10-07	1	1/1996
PELIKAN PRODUKTIONS AG, CH	DM/035546	16.02.1996		18-02	2	2/1996
PEPSI-COLA S.A., CH	DM/033992	20.04.1995	28.10.1994, CH	09-01	2	8/1995
PEUGEOT, THOMAS, FR	DM/033537	13.07.1995	18.01.1995, FR	07-01	1	7/1995
PHILIPS ELECTRONICS N.V., NL	DM/034562	29.06.1995		28-03	6	10/1995
PHILIPS ELECTRONICS N.V., NL	DM/037409	22.04.1996		09-03	7	8/1996
PIERRET, JOHAN MARIA ALFONS; PIERRET, KAREL LYDIA WILLEM, BE	DM/040140	13.05.1997	27.11.1996, BX	12-11	2	5/1997
PLASTIMODA S.P.A., IT	DM/030188	18.07.1994		03-01	2	7/1994
PLASTIMODA S.P.A., IT	DM/030189	18.07.1994		08-06, 07	3	7/1994
PORCHIER, GÉRARD, FR	DM/040902	25.07.1997		25-02	12	7/1997
POURTOUT, GUILLAUME, FR	DM/038417	02.12.1996	08.07.1996, FR	21-01	1	12/1996
PPARFUMS NINA RICCI (SOCIÉTÉ ANONYME), FR	DM/040012	10.06.1996		09-01	1	4/1997
PRADERVAND, ALAIN, CH	DM/032057	08.02.1995	01.02.1995, CH	09-09	3	2/1995
PRODOMO S.A., LU	DM/038347	26.11.1996		02-04	1	11/1996
PROSPECTIVE CONCEPTS AG, CH	DM/034835	03.07.1995		12-07	1	11/1995
RADO UHREN AG (RADO WATCH CO. LTD) (MONTRES RADO S.A.), CH	DM/039106	07.02.1997		10-02	2	2/1997
RADO UHREN AG (RADO WATCH CO. LTD.) (MONTRES RADO S.A.), CH	DM/031363	24.11.1994		10-02	2	11/1994
RADO UHREN AG (RADO WATCH CO. LTD.) (MONTRES RADO S.A.), CH	DM/033078	24.05.1995		10-02	2	5/1995
RADO UHREN AG (RADO WATCH CO. LTD.) (MONTRES RADO S.A.), CH	DM/033079	24.05.1995		10-02	1	5/1995

RADO UHREN AG (RADO WATCH CO. LTD.) (MONTRES RADO S.A.), CH	DM/034401	17.10.1995		10-02	1	10/1995
RADO UHREN AG (RADO WATCH CO. LTD.) (MONTRES RADO S.A.), CH	DM/036165	17.04.1996		10-02	2	4/1996
RADO UHREN AG (RADO WATCH CO. LTD.) (MONTRES RADO S.A.), CH	DM/036652	11.06.1996		10-02	1	6/1996
RADO UHREN AG (RADO WATCH CO. LTD.) (MONTRES RADO S.A.), CH	DM/038301	21.11.1996		10-02	1	11/1996
RALPH HUBER TRADING, CH	DM/034854	13.11.1995		19-06	2	12/1995
RALPH HUBER TRADING, CH	DM/035780	07.03.1996		09-05	1	3/1996
RALPH HUBER TRADING, CH	DM/039488	12.03.1997		28-03	1	3/1997
RALPH HUBERT TRADING, CH	DM/033884	23.08.1995	21.06.1995, CH	28-03	2	8/1995
RATIONAL GMBH, DE	DM/040374	03.06.1997	11.12.1996, DE	07-02	3	6/1997
RC RITZENHOFF CRISTAL GMBH VOLLAUTOMATI- SCHE GLAS-PRODUCTION, DE	DM/039593	21.03.1997	05.02.1997, DE	07-01	1	3/1997
REAL BIJOUX & CIE, CH	DM/032008	02.02.1995		10-02	12	2/1995
REY AG, CH	DM/038546	17.12.1996		25-01	3	12/1996
ROAMER WATCH CO. S.A., CH	DM/031163	11.04.1994		10-02	5	10/1994
ROBERT KELLER AG, CH	DM/031545	13.12.1994		07-02	1	12/1994
ROSS, HEATHER COLYER, CH	DM/036572	03.08.1995		06-09	1	5/1996
ROSSET, JAMES, CH	DM/029672	25.05.1994		26-03	2	5/1994
RS MARKENVERTRIEB GMBH & CO. KG, DE	DM/038951	28.01.1997	10.09.1996, DE	09-03	1	1/1997
S.A. ANCIENNE FABRIQUE GEORGES PIAGET & CIE, CH	DM/030566	08.04.1994		10-02, 07	13	8/1994
S.A. ANCIENNE FABRIQUE GEORGES PIAGET & CIE, CH	DM/033400	06.02.1995		10-02, 07	5	6/1995
S.A. DES MARCHÉS-USINES AUCHAN S.A.M.U.-AUCHAN (SOCIÉTÉ ANONYME), FR	DM/034125	14.09.1995	15.03.1995, FR	12-02	1	9/1995
S.A. GERPLANT AUTOMATION, FR	DM/040394	06.06.1997		25-01	1	6/1997
S.A.R.L. MOTORS INDUSTRIES GUIGNABODET, FR	DM/031070	21.10.1994	05.10.1994, FR	15-01	1	10/1994
S.A.R.L., MOTORS INDUSTRIES GUIGNABODET, FR	DM/031138	31.10.1994		15-01	1	10/1994
SACHENPOLSTER GMBH, DE	DM/036859	03.07.1996	20.03.1996, 07.05.1996, DE	06-01	4	7/1996
SANNA, MARIUS, FR	DM/039508	14.03.1997		11-03	1	3/1997
SAUTER, KURT, DE	DM/035684	18.04.1995		19-03	1	2/1996
SCHERING-PLOUGH LTD, CH	DM/029349	15.04.1994	18.10.1993, US	09-01	1	4/1994
SCHLUMBER GER INDUSTRIES S.R.L., IT	DM/037002	17.07.1996	23.01.1996, FR	10-04	1	7/1996
SCHNEIDER ELECTRIC GMBH, DE	DM/038129	06.11.1996	09.05.1996, DE	10-06	17	11/1996
SCHNUR, HARALD, DE	DM/036626	07.06.1996		23-02	1	6/1996
SCHÖLLER LEBENSMITTEL GMBH & CO. KG, DE	DM/038947	28.01.1997	27.09.1996, DE	09-03	4	1/1997
SCHOTT GLASWERKE, DE	DM/030505	24.08.1994	25.02.1994, DE	07-02	28	8/1994
SCHROERS & SCHROERS, DE	DM/032968	09.05.1995	22.08.1994, DE	06-03, 04	20	5/1995

MD - BOPI 12/1997

SCHULTZ, HANS-DIETER, DE	DM/038493	12.12.1996	26.09.1996, DE	07-01	1	12/1996
SCHWAB'S DESIGN CARE MARKETING, DE	DM/039564	19.03.1997		20-02	4	3/1997
SECA GMBH, DE	DM/035176	11.01.1996		10-04	2	1/1996
SECA GMBH, DE	DM/035512	12.02.1996		10-04	3	2/1996
SÉGUINEAU, XAVIER, FR	DM/040331	06.05.1997	06.11.1996, FR	21-02	2	6/1997
SERVANT, ROBERT; POUSSEUR, STIENNE, FR	DM/029569	09.05.1994	10.11.1993, FR	25-01	3	5/1994
SICFO STANLEY S.A. SOCIÉTÉ INDUSTRIELLE ET COMMERCIALE FRANÇAISE DES OUTILS STANLEY, FR	DM/029979	29.06.1994		10-04	1	6/1994
SILAG METALLWAREN AG, DE	DM/035998	29.03.1996	26.10.1995, DE	07-02	12	3/1996
SILVESTRI, MARTINO, IT	DM/029881	17.06.1994		11-02	1	6/1994
SIP SOCIETA ITALIANA PER L'ESERCIZIO DELLE TELECOMUNICAZIONI P.A. ALSO TRADING AS TELECOM ITALIA S.P.A., IT	DM/040194	20.05.1997	04.12.1996, IT	14-03	1	5/1997
SMH MANAGEMENT SERVICES AG (SMH MANAGEMENT SERVICES S.A.) (SMH MANAGEMENT SERVICES LTD.), CH	DM/039762	04.04.1997		10-02	1	4/1997
SMH MANAGEMENT SERVICES AG (SMH MANAGEMENT SERVICES S.A.) (SMH MANAGEMENT LTD.), CH	DM/036441	15.05.1996		10-02	1	5/1996
SNCSSE SERVICES (SOCIÉTÉ EN NOM COLLECTIF), FR	DM/040568	25.06.1997		29-01, 99	3	6/1997
SOCIÉTÉ ANONYME DES EAUX MINÉRALES D'EVIAN (SOCIÉTÉ ANONYME), FR	DM/034830	31.01.1995		09-01	4	11/1995
SOCIÉTÉ ANONYME DES EAUX MINÉRALES D'EVIAN (SOCIÉTÉ ANONYME), FR	DM/037376	02.10.1995		09-01	6	8/1996
SOCIÉTÉ BIC (SOCIÉTÉ ANONYME), FR	DM/032439	16.03.1995		19-06	1	3/1995
SOCIÉTÉ BIC S.A., FR	DM/035352	31.01.1996	26.09.1995, FR	19-06	1	1/1996
SOCIÉTÉ DE PARTICIPATIONS PERCIER S.P.P. (SOCIÉTÉ ANONYME), FR	DM/034070	08.09.1995		11-01	1	9/1995
SOCIÉTÉ DES PRODUITS NESTLÉ S.A., CH	DM/036028	29.05.1995		09-01	1	3/1996
SOCIÉTÉ DES PRODUITS NESTLÉ S.A., CH	DM/039599	21.03.1997		09-05	1	3/1997
SOCIÉTÉ DES PRODUITS NESTLÉ S.A., CH	DM/039752	03.04.1997		07-02	1	4/1997
SOCIÉTÉ DES PRODUITS NESTLÉ S.A., CH	DM/031613	22.12.1994		01-01	1	12/1994
SOCIÉTÉ DES PRODUITS NESTLÉ S.A., CH	DM/031618	23.12.1994		01-01	1	12/1994
SOCIÉTÉ DES PRODUITS NESTLÉ S.A., CH	DM/031619	23.12.1994		01-01	1	12/1994
SOCIÉTÉ DES PRODUITS NESTLÉ S.A., CH	DM/035675	06.04.1995		01-01	1	2/1996
SOCIÉTÉ DES PRODUITS NESTLÉ S.A., CH	DM/039922	21.04.1997		15-07	1	4/1997
SOCIÉTÉ DES PRODUITS NESTLÉ S.A., CH	DM/040077	05.05.1997	11.04.1997, GB	09-03	1	5/1997

SOCIÉTÉ DES PRODUITS NESTLÉ S.A., CH	DM/040692	03.07.1997		01-01	7	7/1997
SOCIÉTÉ JAS HENNESSY & CO., FR	DM/038477	09.12.1996	11.06.1996, FR	09-01	1	12/1996
SOFRAGRAF INDUSTRIES (SOCIÉTÉ ANONYME), FR	DM/036632	07.06.1996	14.12.1995, FR	19-02	1	6/1996
SOGICO S.A., CH	DM/037114	08.09.1995		23-02	1	7/1996
SONACO, ZONE INDUSTRIELLE DE YOPOUGON, CI	DM/036358	03.05.1996	10.11.1995, OA	09-04	1	5/1996
SONIA RYKIEL PARFUMS-BEAUTÉ (SOCIÉTÉ ANONYME), FR	DM/037206	12.08.1996		09-01	1	8/1996
SONY OVERSEAS S.A., CH	DM/032855	28.04.1995		16-01	1	4/1995
SONY OVERSEAS S.A., CH	DM/031328	18.11.1994		14-01, 02	1	11/1994
SONY OVERSEAS S.A., CH	DM/029298	08.04.1994		14-01	1	4/1994
SONY OVERSEAS S.A., CH	DM/029322	14.04.1994	19.10.1993, 21.10.1993, JP	14-01, 03	3	4/1994
SONY OVERSEAS S.A., CH	DM/029323	14.04.1994		05-06	1	4/1994
SONY OVERSEAS S.A., CH	DM/029343	15.04.1994		14-01	1	4/1994
SONY OVERSEAS S.A., CH	DM/029376	20.04.1994	21.10.1993, JP	13-02	2	4/1994
SONY OVERSEAS S.A., CH	DM/029431	27.04.1994		05-06	1	4/1994
SONY OVERSEAS S.A., CH	DM/029712	31.05.1994		14-01	3	5/1994
SONY OVERSEAS S.A., CH	DM/030168	15.07.1994	20.01.1994, JP	14-01	1	7/1994
SONY OVERSEAS S.A., CH	DM/030169	15.07.1994	08.04.1994, 13.04.1994, JP	14-01, 03	2	7/1994
SONY OVERSEAS S.A., CH	DM/030541	31.08.1994	04.03.1994, 15.03.1994, JP	14-01	2	8/1994
SONY OVERSEAS S.A., CH	DM/030671	13.09.1994		14-03	1	9/1994
SONY OVERSEAS S.A., CH	DM/030892	05.10.1994		21-01	3	10/1994
SONY OVERSEAS S.A., CH	DM/031233	07.11.1994	07.05.1994, 31.05.1994, JP	14-01, 03, 99	3	11/1994
SONY OVERSEAS S.A., CH	DM/031234	07.11.1994	07.05.1994, JP	13-03	2	11/1994
SONY OVERSEAS S.A., CH	DM/031507	08.12.1994		14-01	1	12/1994
SONY OVERSEAS S.A., CH	DM/031524	12.12.1994	23.06.1994, JP	14-01	1	12/1994
SONY OVERSEAS S.A., CH	DM/031603	21.12.1994	24.06.1994, JP	13-02	1	12/1994
SONY OVERSEAS S.A., CH	DM/031660	30.12.1994	30.06.1994, JP	14-03	2	12/1994
SONY OVERSEAS S.A., CH	DM/031728	04.01.1995	08.07.1994, 15.07.1994, JP	14-02, 03	2	1/1995
SONY OVERSEAS S.A., CH	DM/031845	18.01.1995	19.07.1994, JP	09-03	1	1/1995
SONY OVERSEAS S.A., CH	DM/032005	01.02.1995	01.08.1994, 15.08.1994, JP	14-01	4	2/1995
SONY OVERSEAS S.A., CH	DM/032101	13.02.1995		14-01	4	2/1995
SONY OVERSEAS S.A., CH	DM/032171	20.02.1995		16-01	3	2/1995
SONY OVERSEAS S.A., CH	DM/032238	28.02.1995		14-01, 99	2	2/1995
SONY OVERSEAS S.A., CH	DM/032239	28.02.1995		16-01	1	2/1995
SONY OVERSEAS S.A., CH	DM/032378	09.03.1995		16-01	2	3/1995
SONY OVERSEAS S.A., CH	DM/032445	17.03.1995		14-01	1	3/1995
SONY OVERSEAS S.A., CH	DM/033006	15.05.1995		13-02	2	5/1995
SONY OVERSEAS S.A., CH	DM/033031	17.05.1995	17.11.1994, JP	26-04	1	5/1995
SONY OVERSEAS S.A., CH	DM/033050	19.05.1995		14-01	5	5/1995
SONY OVERSEAS S.A., CH	DM/033051	19.05.1995		03-01	1	5/1995
SONY OVERSEAS S.A., CH	DM/033220	08.06.1995	08.12.1994, JP	13-03	5	6/1995
SONY OVERSEAS S.A., CH	DM/033266	16.06.1995	16.12.1994, JP	21-01	10	6/1995
SONY OVERSEAS S.A., CH	DM/033297	21.06.1995		14-01	2	6/1995
SONY OVERSEAS S.A., CH	DM/033453	05.07.1995		14-01	1	7/1995
SONY OVERSEAS S.A., CH	DM/033566	18.07.1995	31.01.1995, JP	14-01, 03; 10-01	2	7/1995
SONY OVERSEAS S.A., CH	DM/033678	31.07.1995		16-01; 14-01	2	7/1995
SONY OVERSEAS S.A., CH	DM/033679	31.07.1995	02.02.1995, JP	14-01	2	7/1995
SONY OVERSEAS S.A., CH	DM/033810	10.08.1995	20.02.1995, JP	14-01	2	8/1995
SONY OVERSEAS S.A., CH	DM/033846	16.08.1995		10-01; 14-03	1	8/1995

MD - BOPI 12/1997

SONY OVERSEAS S.A., CH	DM/034151	19.09.1995	27.03.1995, 28.03.1995, 07.04.1995, 17.04.1995, JP	14-01, 02, 99	10	9/1995
SONY OVERSEAS S.A., CH	DM/034152	19.09.1995		16-01; 14- 01	1	9/1995
SONY OVERSEAS S.A., CH	DM/034232	27.09.1995		09-03	2	9/1995
SONY OVERSEAS S.A., CH	DM/034460	23.10.1995	26.04.1995, JP	14-01, 02	3	10/1995
SONY OVERSEAS S.A., CH	DM/034632	06.11.1995	05.05.1995, US 18.05.1995, 20.06.1995, JP	14-01, 02, 03, 99	10	11/1995
SONY OVERSEAS S.A., CH	DM/034643	08.11.1995	09.05.1995, JP	13-03	2	11/1995
SONY OVERSEAS S.A., CH	DM/034644	08.11.1995	09.05.1995, 07.06.1995, 27.07.1995, JP	14-01, 03	4	11/1995
SONY OVERSEAS S.A., CH	DM/034645	08.11.1995	28.06.1995, JP	16-01	1	11/1995
SONY OVERSEAS S.A., CH	DM/034816	30.11.1995		16-01	3	11/1995
SONY OVERSEAS S.A., CH	DM/034878	05.12.1995		10-01; 14- 01, 99	4	12/1995
SONY OVERSEAS S.A., CH	DM/034948	15.12.1995		14-01	1	12/1995
SONY OVERSEAS S.A., CH	DM/035046	28.12.1995		13-03	1	12/1995
SONY OVERSEAS S.A., CH	DM/035047	28.12.1995	01.08.1995, JP	21-01	1	12/1995
SONY OVERSEAS S.A., CH	DM/035059	29.12.1995		16-01	1	12/1995
SONY OVERSEAS S.A., CH	DM/035060	29.12.1995		14-01	1	12/1995
SONY OVERSEAS S.A., CH	DM/035243	18.01.1996		14-01	3	1/1996
SONY OVERSEAS S.A., CH	DM/035244	18.01.1996		16-01	2	1/1996
SONY OVERSEAS S.A., CH	DM/035279	24.01.1996		14-01, 03	2	1/1996
SONY OVERSEAS S.A., CH	DM/035329	29.01.1996		14-01; 16- 01	1	1/1996
SONY OVERSEAS S.A., CH	DM/035890	21.03.1996	22.09.1995, JP	14-01, 03	2	3/1996
SONY OVERSEAS S.A., CH	DM/035935	26.03.1996	27.09.1995, JP	13-02, 03, 99	5	3/1996
SONY OVERSEAS S.A., CH	DM/035936	26.03.1996	27.09.1995, JP	13-02	1	3/1996
SONY OVERSEAS S.A., CH	DM/036000	29.03.1996	06.10.1995, JP	14-01	1	3/1996
SONY OVERSEAS S.A., CH	DM/036261	26.04.1996		03-01	1	4/1996
SONY OVERSEAS S.A., CH	DM/036290	30.04.1996	31.10.1995, 02.11.1995, JP	14-01, 03, 99	5	4/1996
SONY OVERSEAS S.A., CH	DM/036509	24.05.1996	26.01.1996, 27.02.1996, GB	14-01, 03	2	5/1996
SONY OVERSEAS S.A., CH	DM/036552	31.05.1996	04.12.1995, JP	14-01	1	5/1996
SONY OVERSEAS S.A., CH	DM/036657	11.06.1996	11.12.1995, 14.02.1996, JP	14-01, 03	4	6/1996
SONY OVERSEAS S.A., CH	DM/036681	14.06.1996	19.12.1995, JP	14-01, 03, 16-01	2	6/1996
SONY OVERSEAS S.A., CH	DM/036737	21.06.1996		14-03	2	6/1996
SONY OVERSEAS S.A., CH	DM/036868	04.07.1996	05.01.1996, 12.01.1996, JP	14-01, 03	3	7/1996
SONY OVERSEAS S.A., CH	DM/036998	17.07.1996		14-01; 16-01	2	7/1996
SONY OVERSEAS S.A., CH	DM/037024	19.07.1996	24.01.1996, JP	14-01, 03	2	7/1996
SONY OVERSEAS S.A., CH	DM/037040	22.07.1996		14-03	1	7/1996
SONY OVERSEAS S.A., CH	DM/037073	26.07.1996		14-01	1	7/1996
SONY OVERSEAS S.A., CH	DM/037095	30.07.1996	01.03.1996, JP	14-01, 02	1	7/1996
SONY OVERSEAS S.A., CH	DM/037172	07.08.1996		14-01	2	8/1996
SONY OVERSEAS S.A., CH	DM/037219	13.08.1996	14.02.1996, JP	16-01	1	8/1996
SONY OVERSEAS S.A., CH	DM/037227	14.08.1996		14-01, 16-01	1	8/1996
SONY OVERSEAS S.A., CH	DM/037252	16.08.1996		14-01, 03	2	8/1996
SONY OVERSEAS S.A., CH	DM/037325	23.08.1996	05.03.1996, JP	14-01, 03	2	8/1996
SONY OVERSEAS S.A., CH	DM/037438	03.09.1996	05.04.1996, JP	09-03	1	9/1996
SONY OVERSEAS S.A., CH	DM/037509	12.09.1996		14-03	1	9/1996
SONY OVERSEAS S.A., CH	DM/037551	16.09.1996	25.03.1996, JP	14-02, 03	3	9/1996
SONY OVERSEAS S.A., CH	DM/037768	02.10.1996		14-03	1	10/1996
SONY OVERSEAS S.A., CH	DM/037953	21.10.1996	23.04.1996, JP	16-02	1	10/1996
SONY OVERSEAS S.A., CH	DM/038038	30.10.1996	07.06.1996, JP	14-03, 99	2	10/1996
SONY OVERSEAS S.A., CH	DM/038115	04.11.1996	10.05.1996, JP	14-01, 02, 03	3	11/1996

SONY OVERSEAS S.A., CH	DM/038120	05.11.1996		13-02	1	11/1996
SONY OVERSEAS S.A., CH	DM/038145	08.11.1996		14-01	1	11/1996
SONY OVERSEAS S.A., CH	DM/038181	13.11.1996	27.05.1996, JP	14-01, 03	4	11/1996
SONY OVERSEAS S.A., CH	DM/038182	13.11.1996	14.05.1996, JP	09-03	1	11/1996
SONY OVERSEAS S.A., CH	DM/038239	15.11.1996		21-01	1	11/1996
SONY OVERSEAS S.A., CH	DM/038287	19.11.1996	24.07.1996, JP	14-03	1	11/1996
SONY OVERSEAS S.A., CH	DM/038498	12.12.1996	31.07.1996, JP	14-01, 02	2	12/1996
SONY OVERSEAS S.A., CH	DM/038519	13.12.1996	14.06.1996, JP	14-01, 02, 03	5	12/1996
SONY OVERSEAS S.A., CH	DM/038566	19.12.1996	05.07.1996, JP	09-03	1	12/1996
SONY OVERSEAS S.A., CH	DM/038567	19.12.1996		14-01, 03	2	12/1996
SONY OVERSEAS S.A., CH	DM/038577	20.12.1996	01.08.1996, JP	16-01	1	12/1996
SONY OVERSEAS S.A., CH	DM/038586	23.12.1996	08.08.1996, JP	03-01	1	12/1996
SONY OVERSEAS S.A., CH	DM/038587	23.12.1996		14-01, 03	2	12/1996
SONY OVERSEAS S.A., CH	DM/038643	30.12.1996		14-03	2	12/1996
SONY OVERSEAS S.A., CH	DM/038775	13.01.1997		13-03	1	1/1997
SONY OVERSEAS S.A., CH	DM/038811	16.01.1997		14-03	1	1/1997
SONY OVERSEAS S.A., CH	DM/038866	21.01.1997		13-03	1	1/1997
SONY OVERSEAS S.A., CH	DM/038934	27.01.1997	06.08.1996, JP	14-01	2	1/1997
SONY OVERSEAS S.A., CH	DM/039064	04.02.1997		13-03	1	2/1997
SONY OVERSEAS S.A., CH	DM/039116	10.02.1997	03.02.1997, JP	03-01	1	2/1997
SONY OVERSEAS S.A., CH	DM/039117	10.02.1997		14-01, 99	3	2/1997
SONY OVERSEAS S.A., CH	DM/039180	14.02.1997	29.08.1996, JP	14-01, 02	1	2/1997
SONY OVERSEAS S.A., CH	DM/039228	18.02.1997	04.09.1996, JP	14-01	1	2/1997
SONY OVERSEAS S.A., CH	DM/039259	21.02.1997		09-03	2	2/1997
SONY OVERSEAS S.A., CH	DM/039260	21.02.1997		14-01	1	2/1997
SONY OVERSEAS S.A., CH	DM/039305	25.02.1997	10.09.1996, JP	14-01, 02, 03	2	2/1997
SONY OVERSEAS S.A., CH	DM/039306	25.02.1997		14-01; 16-01	1	2/1997
SONY OVERSEAS S.A., CH	DM/039320	26.02.1997		13-03	1	2/1997
SONY OVERSEAS S.A., CH	DM/039346	28.02.1997	11.09.1996, JP	14-01; 16-01	3	2/1997
SONY OVERSEAS S.A., CH	DM/039447	06.03.1997		14-01	1	3/1997
SONY OVERSEAS S.A., CH	DM/039576	19.03.1997	30.09.1996, JP	14-01	2	3/1997
SONY OVERSEAS S.A., CH	DM/039577	19.03.1997		14-99	3	3/1997
SONY OVERSEAS S.A., CH	DM/039578	19.03.1997	11.10.1996, JP	21-03	1	3/1997
SONY OVERSEAS S.A., CH	DM/039733	02.04.1997		10-99	1	4/1997
SONY OVERSEAS S.A., CH	DM/039754	04.04.1997		14-01	1	4/1997
SONY OVERSEAS S.A., CH	DM/039997	29.04.1997	29.11.1996, 03.12.1996, 20.12.1996, 17.01.1997, 03.02.1997, JP	14-01, 03; 16-01	8	4/1997
SONY OVERSEAS S.A., CH	DM/040081	05.05.1997	24.02.1997, JP	14-01, 03; 16-01	4	5/1997
SONY OVERSEAS S.A., CH	DM/040167	16.05.1997	07.03.1997, JP	14-01	2	5/1997
SONY OVERSEAS S.A., CH	DM/040217	23.05.1997		14-01	1	5/1997
SONY OVERSEAS S.A., CH	DM/040218	23.05.1997		13-01	1	5/1997
SONY OVERSEAS S.A., CH	DM/040273	29.05.1997		14-01; 16-01	2	5/1997
SONY OVERSEAS S.A., CH	DM/040433	09.06.1997	11.12.1996, 26.12.1996, 01.04.1997, JP	13-03	6	6/1997
SONY OVERSEAS S.A., CH	DM/040519	18.06.1997		13-03	1	6/1997
SONY OVERSEAS S.A., CH	DM/040564	25.06.1997		03-01	2	6/1997
SONY OVERSEAS S.A., CH	DM/040565	25.06.1997		13-03	2	6/1997
SONY OVERSEAS S.A., CH	DM/040574	26.06.1997		14-01; 16-01	1	6/1997
SONY OVERSEAS S.A., CH	DM/040734	08.07.1997	08.01.1997, JP	21-01	3	7/1997
SONY OVERSEAS S.A., CH	DM/040745	09.07.1997	24.02.1997, 25.02.1997, JP	14-01, 03; 16-01	2	7/1997
SONY OVERSEAS S.A., CH	DM/040751	10.07.1997		14-03	1	7/1997
SONY OVERSEAS S.A., CH	DM/040781	14.07.1997		14-01, 03	1	7/1997
SONY OVERSEAS S.A., CH	DM/040814	16.07.1997		14-01	1	7/1997
SOREMARTEC S.A., BE	DM/036599	03.06.1996	06.12.1995, IT	20-02	1	6/1996
SOREMARTEC S.A., BE	DM/040299	17.07.1996		09-03	81	5/1997

STANDEX INTERNATIONAL ENGRAVING GMBH, DE	DM/031078	24.10.1994		05-06	7	10/1994
STEINER FREIRETMÖBEL GMBH, DE	DM/031235	07.11.1994	05.05.1994, AT	09-03	1	11/1994
STEINER FREIZEITMÖBEL GMBH, DE	DM/030657	12.09.1994		09-03	2	9/1994
STOBA S.A., CH	DM/035081	21.02.1995		09-07	1	12/1995
STOBA S.A., CH	DM/037390	19.10.1995		19-08	1	8/1996
STOBA S.A., CH	DM/037391	19.10.1995		19-08	1	8/1996
STOBA S.A., CH	DM/037392	19.10.1995		19-08	1	8/1996
STOBA S.A., CH	DM/037393	19.10.1995		19-08	1	8/1996
STOBA S.A., CH	DM/037394	19.10.1995		07-99	1	8/1996
STOBA S.A., CH	DM/038394	26.01.1996		11-01	2	11/1996
STROHMENGER, BRUNO, FR	DM/037473	09.09.1996	14.03.1996, FR	24-04	4	9/1996
SVEDBERGS S.A.R.L., FR	DM/035460	07.02.1996	09.01.1996, SE	23-02	1	2/1996
SVEDBERGS S.A.R.L., FR	DM/035516	13.02.1996	21.09.1995, CH	06-04; 23-02	2	2/1996
SWATCH AG (SWATCH S.A.) (SWATCH LTD.), CH	DM/029584	10.05.1994		10-02	1	5/1994
SWATCH AG (SWATCH S.A.) (SWATCH LTD.), CH	DM/029661	24.05.1994	16.03.1994, US	10-07	2	5/1994
SWATCH AG (SWATCH S.A.) (SWATCH LTD.), CH	DM/032484	21.03.1995		10-02	1	3/1995
SWATCH AG (SWATCH S.A.) (SWATCH LTD.), CH	DM/032485	21.03.1995		10-02	1	3/1995
SWATCH AG (SWATCH S.A.) (SWATCH LTD.), CH	DM/032486	21.03.1995		10-02	1	3/1995
SWATCH AG (SWATCH S.A.) (SWATCH LTD.), CH	DM/033153	01.06.1995		10-02, 07	2	6/1995
SWATCH AG (SWATCH S.A.) (SWATCH LTD.), CH	DM/033252	14.06.1995		10-02	4	6/1995
SWATCH AG (SWATCH S.A.) (SWATCH LTD.), CH	DM/033253	14.06.1995		10-02	4	6/1995
SWATCH AG (SWATCH S.A.) (SWATCH LTD.), CH	DM/033254	14.06.1995		10-02	4	6/1995
SWATCH AG (SWATCH S.A.) (SWATCH LTD.), CH	DM/033255	14.06.1995		10-02	4	6/1995
SWATCH AG (SWATCH S.A.) (SWATCH LTD), CH	DM/039099	07.02.1997		10-02	5	2/1997
SWATCH AG (SWATCH S.A.) (SWATCH LTD), CH	DM/039100	07.02.1997		10-02	4	2/1997
SWATCH AG (SWATCH S.A.) (SWATCH LTD), CH	DM/039101	07.02.1997		10-02	6	2/1997
SWATCH AG (SWATCH S.A.) (SWATCH LTD), CH	DM/039102	07.02.1997		10-02	3	2/1997
SWATCH AG (SWATCH S.A.) (SWATCH LTD), CH	DM/039103	07.02.1997		10-02	2	2/1997
SWATCH AG (SWATCH S.A.) (SWATCH LTD), CH	DM/039104	07.02.1997		10-02	3	2/1997
SWATCH AG (SWATCH S.A.) (SWATCH LTD), CH	DM/039105	07.02.1997		10-07	1	2/1997
SWATCH AG (SWATCH S.A.) (SWATCH LTD), CH	DM/039134	11.02.1997		10-02	1	2/1997
SWATCH AG (SWATCH S.A.) (SWATCH LTD), CH	DM/039237	19.02.1997		10-02	3	2/1997
SWATCH AG (SWATCH S.A.) (SWATCH LTD.), CH	DM/029293	08.04.1994		10-02	1	4/1994
SWATCH AG (SWATCH S.A.) (SWATCH LTD.), CH	DM/029497	02.05.1994		10-02	12	5/1994
SWATCH AG (SWATCH S.A.) (SWATCH LTD.), CH	DM/029768	02.06.1994		10-02	9	6/1994
SWATCH AG (SWATCH S.A.) (SWATCH LTD.), CH	DM/029934	23.06.1994		10-02	2	6/1994
SWATCH AG (SWATCH S.A.) (SWATCH LTD.), CH	DM/029948	24.06.1994		10-07	1	6/1994

SWATCH AG (SWATCH S.A.) (SWATCH LTD.), CH	DM/030486	23.08.1994		10-02	33	8/1994
SWATCH AG (SWATCH S.A.) (SWATCH LTD.), CH	DM/030487	23.08.1994		10-02	10	8/1994
SWATCH AG (SWATCH S.A.) (SWATCH LTD.), CH	DM/030488	23.08.1994		10-02	10	8/1994
SWATCH AG (SWATCH S.A.) (SWATCH LTD.), CH	DM/030489	23.08.1994		10-02	9	8/1994
SWATCH AG (SWATCH S.A.) (SWATCH LTD.), CH	DM/030490	23.08.1994		10-02	5	8/1994
SWATCH AG (SWATCH S.A.) (SWATCH LTD.), CH	DM/030491	23.08.1994		10-02	9	8/1994
SWATCH AG (SWATCH S.A.) (SWATCH LTD.), CH	DM/030492	23.08.1994		10-02	2	8/1994
SWATCH AG (SWATCH S.A.) (SWATCH LTD.), CH	DM/030496	24.08.1994		10-02	11	8/1994
SWATCH AG (SWATCH S.A.) (SWATCH LTD.), CH	DM/030497	24.08.1994		10-02	2	8/1994
SWATCH AG (SWATCH S.A.) (SWATCH LTD.), CH	DM/030498	24.08.1994		10-02	20	8/1994
SWATCH AG (SWATCH S.A.) (SWATCH LTD.), CH	DM/030499	24.08.1994		10-02	2	8/1994
SWATCH AG (SWATCH S.A.) (SWATCH LTD.), CH	DM/030589	01.09.1994		10-02, 07	2	9/1994
SWATCH AG (SWATCH S.A.) (SWATCH LTD.), CH	DM/030590	01.09.1994		03-01	1	9/1994
SWATCH AG (SWATCH S.A.) (SWATCH LTD.), CH	DM/030611	05.09.1994		10-02	3	9/1994
SWATCH AG (SWATCH S.A.) (SWATCH LTD.), CH	DM/030747	22.09.1994		10-02	5	9/1994
SWATCH AG (SWATCH S.A.) (SWATCH LTD.), CH	DM/030748	22.09.1994		10-02	1	9/1994
SWATCH AG (SWATCH S.A.) (SWATCH LTD.), CH	DM/030770	26.09.1994		20-02	5	9/1994
SWATCH AG (SWATCH S.A.) (SWATCH LTD.), CH	DM/030797	28.09.1994		03-01	1	9/1994
SWATCH AG (SWATCH S.A.) (SWATCH LTD.), CH	DM/030884	04.10.1994		10-02	1	10/1994
SWATCH AG (SWATCH S.A.) (SWATCH LTD.), CH	DM/030885	04.10.1994		10-02	1	10/1994
SWATCH AG (SWATCH S.A.) (SWATCH LTD.), CH	DM/030886	04.10.1994		03-01	1	10/1994
SWATCH AG (SWATCH S.A.) (SWATCH LTD.), CH	DM/030963	12.10.1994		10-02	1	10/1994
SWATCH AG (SWATCH S.A.) (SWATCH LTD.), CH	DM/030964	12.10.1994		10-02, 07	3	10/1994
SWATCH AG (SWATCH S.A.) (SWATCH LTD.), CH	DM/031144	31.10.1994		10-02	1	10/1994
SWATCH AG (SWATCH S.A.) (SWATCH LTD.), CH	DM/031920	30.01.1995		10-02	1	1/1995
SWATCH AG (SWATCH S.A.) (SWATCH LTD.), CH	DM/031937	30.01.1995		10-02	8	1/1995
SWATCH AG (SWATCH S.A.) (SWATCH LTD.), CH	DM/032249	28.02.1995		10-02	43	2/1995
SWATCH AG (SWATCH S.A.) (SWATCH LTD.), CH	DM/032250	28.02.1995		10-02	10	2/1995
SWATCH AG (SWATCH S.A.) (SWATCH LTD.), CH	DM/032251	28.02.1995		10-02	10	2/1995
SWATCH AG (SWATCH S.A.) (SWATCH LTD.), CH	DM/032252	28.02.1995		10-02	8	2/1995
SWATCH AG (SWATCH S.A.) (SWATCH LTD.), CH	DM/032253	28.02.1995		10-02	5	2/1995
SWATCH AG (SWATCH S.A.) (SWATCH LTD.), CH	DM/032254	28.02.1995		10-02	9	2/1995
SWATCH AG (SWATCH S.A.) (SWATCH LTD.), CH	DM/032255	28.02.1995		10-02	10	2/1995
SWATCH AG (SWATCH S.A.) (SWATCH LTD.), CH	DM/032256	28.02.1995		10-02	6	2/1995

MD - BOPI 12/1997

SWATCH AG (SWATCH S.A.) (SWATCH LTD.), CH	DM/032766	18.04.1995		10-02	1	4/1995
SWATCH AG (SWATCH S.A.) (SWATCH LTD.), CH	DM/032767	18.04.1995		10-07	2	4/1995
SWATCH AG (SWATCH S.A.) (SWATCH LTD.), CH	DM/032768	18.04.1995		10-02	6	4/1995
SWATCH AG (SWATCH S.A.) (SWATCH LTD.), CH	DM/032769	18.04.1995		10-07	1	4/1995
SWATCH AG (SWATCH S.A.) (SWATCH LTD.), CH	DM/032849	27.04.1995		20-02	1	4/1995
SWATCH AG (SWATCH S.A.) (SWATCH LTD.), CH	DM/033328	23.06.1995		10-07	1	6/1995
SWATCH AG (SWATCH S.A.) (SWATCH LTD.), CH	DM/033353	27.06.1995		20-02	1	6/1995
SWATCH AG (SWATCH S.A.) (SWATCH LTD.), CH	DM/033439	03.07.1995		10-02	6	7/1995
SWATCH AG (SWATCH S.A.) (SWATCH LTD.), CH	DM/033440	03.07.1995		10-02	7	7/1995
SWATCH AG (SWATCH S.A.) (SWATCH LTD.), CH	DM/033441	03.07.1995		10-02	6	7/1995
SWATCH AG (SWATCH S.A.) (SWATCH LTD.), CH	DM/033442	03.07.1995		10-02	4	7/1995
SWATCH AG (SWATCH S.A.) (SWATCH LTD.), CH	DM/033443	03.07.1995		10-02	5	7/1995
SWATCH AG (SWATCH S.A.) (SWATCH LTD.), CH	DM/033467	06.07.1995		10-02	1	7/1995
SWATCH AG (SWATCH S.A.) (SWATCH LTD.), CH	DM/033468	06.07.1995		10-02	10	7/1995
SWATCH AG (SWATCH S.A.) (SWATCH LTD.), CH	DM/033502	11.07.1995		10-02	1	7/1995
SWATCH AG (SWATCH S.A.) (SWATCH LTD.), CH	DM/033503	11.07.1995		10-02	4	7/1995
SWATCH AG (SWATCH S.A.) (SWATCH LTD.), CH	DM/033534	13.07.1995		10-02	21	7/1995
SWATCH AG (SWATCH S.A.) (SWATCH LTD.), CH	DM/033768	07.08.1995		10-02	1	8/1995
SWATCH AG (SWATCH S.A.) (SWATCH LTD.), CH	DM/033769	07.08.1995		10-02	1	8/1995
SWATCH AG (SWATCH S.A.) (SWATCH LTD.), CH	DM/033880	22.08.1995		10-02	4	8/1995
SWATCH AG (SWATCH S.A.) (SWATCH LTD.), CH	DM/034050	05.09.1995		10-02	3	9/1995
SWATCH AG (SWATCH S.A.) (SWATCH LTD.), CH	DM/034051	05.09.1995		10-02	5	9/1995
SWATCH AG (SWATCH S.A.) (SWATCH LTD.), CH	DM/034214	26.09.1995		10-02	1	9/1995
SWATCH AG (SWATCH S.A.) (SWATCH LTD.), CH	DM/034215	26.09.1995		10-99	1	9/1995
SWATCH AG (SWATCH S.A.) (SWATCH LTD.), CH	DM/034216	26.09.1995		10-02	3	9/1995
SWATCH AG (SWATCH S.A.) (SWATCH LTD.), CH	DM/034217	26.09.1995		10-02, 07	10	9/1995
SWATCH AG (SWATCH S.A.) (SWATCH LTD.), CH	DM/034218	26.09.1995		10-02	1	9/1995
SWATCH AG (SWATCH S.A.) (SWATCH LTD.), CH	DM/034219	26.09.1995		10-02	2	9/1995
SWATCH AG (SWATCH S.A.) (SWATCH LTD.), CH	DM/034220	26.09.1995		10-02	1	9/1995
SWATCH AG (SWATCH S.A.) (SWATCH LTD.), CH	DM/034308	03.10.1995		10-02	1	10/1995
SWATCH AG (SWATCH S.A.) (SWATCH LTD.), CH	DM/034400	17.10.1995		10-02	1	10/1995
SWATCH AG (SWATCH S.A.) (SWATCH LTD.), CH	DM/034792	28.11.1995		10-02	1	11/1995
SWATCH AG (SWATCH S.A.) (SWATCH LTD.), CH	DM/034793	28.11.1995		10-02, 07	2	11/1995
SWATCH AG (SWATCH S.A.) (SWATCH LTD.), CH	DM/035128	04.01.1996		10-02; 14-03	1	1/1996

SWATCH AG (SWATCH S.A.) (SWATCH LTD.), CH	DM/035286	24.01.1996		10-02	7	1/1996
SWATCH AG (SWATCH S.A.) (SWATCH LTD.), CH	DM/035287	24.01.1996		10-02	5	1/1996
SWATCH AG (SWATCH S.A.) (SWATCH LTD.), CH	DM/035288	24.01.1996		10-02	5	1/1996
SWATCH AG (SWATCH S.A.) (SWATCH LTD.), CH	DM/035289	24.01.1996		10-02	6	1/1996
SWATCH AG (SWATCH S.A.) (SWATCH LTD.), CH	DM/035290	24.01.1996		10-02	2	1/1996
SWATCH AG (SWATCH S.A.) (SWATCH LTD.), CH	DM/035291	24.01.1996		10-02	5	1/1996
SWATCH AG (SWATCH S.A.) (SWATCH LTD.), CH	DM/035339	30.01.1996		10-02	3	1/1996
SWATCH AG (SWATCH S.A.) (SWATCH LTD.), CH	DM/035448	06.02.1996		10-02, 07	41	2/1996
SWATCH AG (SWATCH S.A.) (SWATCH LTD.), CH	DM/035449	06.02.1996		10-02, 07	10	2/1996
SWATCH AG (SWATCH S.A.) (SWATCH LTD.), CH	DM/035450	06.02.1996		10-02, 07	13	2/1996
SWATCH AG (SWATCH S.A.) (SWATCH LTD.), CH	DM/035451	06.02.1996		20-02	7	2/1996
SWATCH AG (SWATCH S.A.) (SWATCH LTD.), CH	DM/035454	06.02.1996		10-02	1	2/1996
SWATCH AG (SWATCH S.A.) (SWATCH LTD.), CH	DM/035455	06.02.1996		10-02	1	2/1996
SWATCH AG (SWATCH S.A.) (SWATCH LTD.), CH	DM/035609	22.02.1996		10-02	2	2/1996
SWATCH AG (SWATCH S.A.) (SWATCH LTD.), CH	DM/035610	22.02.1996		10-02	1	2/1996
SWATCH AG (SWATCH S.A.) (SWATCH LTD.), CH	DM/036070	03.04.1996		10-02	3	4/1996
SWATCH AG (SWATCH S.A.) (SWATCH LTD.), CH	DM/036071	03.04.1996		10-02	2	4/1996
SWATCH AG (SWATCH S.A.) (SWATCH LTD.), CH	DM/036072	03.04.1996		10-02	2	4/1996
SWATCH AG (SWATCH S.A.) (SWATCH LTD.), CH	DM/036073	03.04.1996		10-02	1	4/1996
SWATCH AG (SWATCH S.A.) (SWATCH LTD.), CH	DM/036074	03.04.1996		10-07	1	4/1996
SWATCH AG (SWATCH S.A.) (SWATCH LTD.), CH	DM/036209	22.04.1996		10-02	1	4/1996
SWATCH AG (SWATCH S.A.) (SWATCH LTD.), CH	DM/036210	22.04.1996		10-02, 06	1	4/1996
SWATCH AG (SWATCH S.A.) (SWATCH LTD.), CH	DM/036211	22.04.1996		10-02	4	4/1996
SWATCH AG (SWATCH S.A.) (SWATCH LTD.), CH	DM/036289	30.04.1996		10-02	1	4/1996
SWATCH AG (SWATCH S.A.) (SWATCH LTD.), CH	DM/036481	21.05.1996		10-02	1	5/1996
SWATCH AG (SWATCH S.A.) (SWATCH LTD.), CH	DM/036784	28.06.1996		10-02	7	6/1996
SWATCH AG (SWATCH S.A.) (SWATCH LTD.), CH	DM/036785	28.06.1996		10-02	7	6/1996
SWATCH AG (SWATCH S.A.) (SWATCH LTD.), CH	DM/036786	28.06.1996		10-02	7	6/1996
SWATCH AG (SWATCH S.A.) (SWATCH LTD.), CH	DM/036787	28.06.1996		10-02	28	6/1996
SWATCH AG (SWATCH S.A.) (SWATCH LTD.), CH	DM/036788	28.06.1996		10-02	6	6/1996
SWATCH AG (SWATCH S.A.) (SWATCH LTD.), CH	DM/036789	28.06.1996		10-02	4	6/1996
SWATCH AG (SWATCH S.A.) (SWATCH LTD.), CH	DM/036790	28.06.1996		10-02	3	6/1996
SWATCH AG (SWATCH S.A.) (SWATCH LTD.), CH	DM/036791	28.06.1996		10-02	1	6/1996
SWATCH AG (SWATCH S.A.) (SWATCH LTD.), CH	DM/037187	09.08.1996		10-02	1	8/1996

MD - BOPI 12/1997

SWATCH AG (SWATCH S.A.) (SWATCH LTD.), CH	DM/037188	09.08.1996		10-02	1	8/1996
SWATCH AG (SWATCH S.A.) (SWATCH LTD.), CH	DM/037189	09.08.1996		10-02	1	8/1996
SWATCH AG (SWATCH S.A.) (SWATCH LTD.), CH	DM/037286	19.08.1996		10-02	6	8/1996
SWATCH AG (SWATCH S.A.) (SWATCH LTD.), CH	DM/037315	22.08.1996		14-01	1	8/1996
SWATCH AG (SWATCH S.A.) (SWATCH LTD.), CH	DM/037496	11.09.1996		10-02	1	9/1996
SWATCH AG (SWATCH S.A.) (SWATCH LTD.), CH	DM/037497	11.09.1996		10-02	1	9/1996
SWATCH AG (SWATCH S.A.) (SWATCH LTD.), CH	DM/037498	11.09.1996		10-07	2	9/1996
SWATCH AG (SWATCH S.A.) (SWATCH LTD.), CH	DM/037826	08.10.1996		10-02	1	10/1996
SWATCH AG (SWATCH S.A.) (SWATCH LTD.), CH	DM/038052	31.10.1996		10-02	1	10/1996
SWATCH AG (SWATCH S.A.) (SWATCH LTD.), CH	DM/038103	01.11.1996		10-02	1	11/1996
SWATCH AG (SWATCH S.A.) (SWATCH LTD.), CH	DM/038130	06.11.1996		14-03	1	11/1996
SWATCH AG (SWATCH S.A.) (SWATCH LTD.), CH	DM/038550	17.12.1996		10-02	2	12/1996
SWATCH AG (SWATCH S.A.) (SWATCH LTD.), CH	DM/039434	05.03.1997		10-02	1	3/1997
SWATCH AG (SWATCH S.A.) (SWATCH LTD.), CH	DM/039435	05.03.1997		10-02	5	3/1997
SWATCH AG (SWATCH S.A.) (SWATCH LTD.), CH	DM/039436	05.03.1997		10-07	2	3/1997
SWATCH AG (SWATCH S.A.) (SWATCH LTD.), CH	DM/039437	05.03.1997		10-02	1	3/1997
SWATCH AG (SWATCH S.A.) (SWATCH LTD.), CH	DM/039483	11.03.1997		10-02	2	3/1997
SWATCH AG (SWATCH S.A.) (SWATCH LTD.), CH	DM/039689	18.03.1997		10-02	31	4/1997
SWATCH AG (SWATCH S.A.) (SWATCH LTD.), CH	DM/039727	02.04.1997		10-02	7	4/1997
SWATCH AG (SWATCH S.A.) (SWATCH LTD.), CH	DM/039728	02.04.1997		10-02	2	4/1997
SWATCH AG (SWATCH S.A.) (SWATCH LTD.), CH	DM/039729	02.04.1997		10-02	3	4/1997
SWATCH AG (SWATCH S.A.) (SWATCH LTD.), CH	DM/039760	04.04.1997		10-02	3	4/1997
SWATCH AG (SWATCH S.A.) (SWATCH LTD.), CH	DM/039799	08.04.1997		10-02	1	4/1997
SWATCH AG (SWATCH S.A.) (SWATCH LTD.), CH	DM/039800	08.04.1997		10-02	1	4/1997
SWATCH AG (SWATCH S.A.) (SWATCH LTD.), CH	DM/039801	08.04.1997		10-02	1	4/1997
SWATCH AG (SWATCH S.A.) (SWATCH LTD.), CH	DM/039973	25.04.1997		10-02	2	4/1997
SWATCH AG (SWATCH S.A.) (SWATCH LTD.), CH	DM/040092	06.05.1997		10-02	1	5/1997
SWATCH AG (SWATCH S.A.) (SWATCH LTD.), CH	DM/040246	27.05.1997		10-02	1	5/1997
SWATCH AG (SWATCH S.A.) (SWATCH LTD.), CH	DM/040247	27.05.1997		10-02	1	5/1997
SWATCH AG (SWATCH S.A.) (SWATCH LTD.), CH	DM/040677	02.07.1997		10-02	1	7/1997
SWATCH AG (SWATCH S.A.) (SWATCH LTD.), CH	DM/040678	02.07.1997		10-02	1	7/1997
SWATCH AG (SWATCH S.A.) (SWATCH LTD.), CH	DM/040908	28.07.1997		10-02	32	7/1997
SWATCH AG (SWATCH S.A.) (SWATCH LTD.), CH	DM/040909	28.07.1997		10-07	4	7/1997
SWATCH AG (SWATCH S.A.) (SWATCH LTD.), DE	DM/031313	16.11.1994		10-02	2	11/1994

SYMA INTERCONTINENTAL A.G., CH	DM/037076	26.07.1996	29.04.1996, CH	25-01	2	7/1996
SYMA INTERCONTINENTAL AG, CH	DM/032589	11.05.1994	11.05.1995	25-04	3	3/1995
SYMA INTERCONTINENTAL AG, CH	DM/032599	26.05.1994	26.05.1995	25-04	3	3/1995
TAG-HEUER S.A., CH	DM/034264	17.01.1995		10-02	1	9/1995
TAG-HEUER S.A., CH	DM/035384	26.05.1995		10-07	1	1/1996
TEAM-MÖBEL AG, CH	DM/035975	29.03.1996	12.01.1996, DE	06-01, 03	14	3/1996
TECNICA DI STEFANO VIDONI, IT	DM/030331	02.08.1994		15-05	2	8/1994
TELA AG, CH	DM/038570	19.12.1996		06-13	1	12/1996
TERRAMARK MARKENCREATION GESELLSCHAFT MBH, DE	DM/029588	11.05.1994	13.11.1993, GB	18-01	1	5/1994
THE BURMAH OIL (DEUTSCHLAND) GMBH, DE	DM/039451	07.03.1997	16.10.1996, DE	09-02	1	3/1997
TIPP-EX GMBH & CO. KG, DE	DM/033746	03.08.1995	07.02.1995, DE	19-02	1	8/1995
TISSOT S.A., CH	DM/031456	02.12.1994		10-02	1	12/1994
TISSOT S.A., CH	DM/035545	16.02.1996		10-02	3	2/1996
TISSOT S.A., CH	DM/036188	18.04.1996		10-02	2	4/1996
TRAFILERIA GIUSEPPE PASSERINI & C. S.P.A., IT	DM/037576	18.09.1996	20.03.1996, IT	25-01	2	9/1996
TRUSSARDI S.P.A., IT	DM/036294	02.06.1995		09-01	3	4/1996
TUILERIE HUGUENOT FENAL (SOCIÉTÉ EN NOM COLLECTIF), FR	DM/037770	02.10.1996	16.04.1996, FR	25-01	3	10/1996
UPPER TEN TABAK HOLDING B.V., NL	DM/035400	11.01.1996		27-01	1	2/1996
VAN DE LANDE B.V., NL	DM/037936	18.10.1996		08-08	1	10/1996
VAN DEN HEUVEL, ADRIANUS HENDRICUS MARINUS J.M., NL	DM/037548	16.09.1996	25.03.1996, BX	06-01	1	9/1996
VARTA BATTERIE AKTIENGESELLSCHAFT, DE	DM/033159	02.06.1995	21.12.1994, DE	13-02	1	6/1995
VARTA BATTERIE AKTIENGESELLSCHAFT, DE	DM/033160	02.06.1995	21.12.1994, DE	13-02	1	6/1995
VARTA BATTERIE AKTIENGESELLSCHAFT, DE	DM/033601	24.07.1995		13-02	1	7/1995
VARTA BATTERIE AKTIENGESELLSCHAFT, DE	DM/033602	24.07.1995		13-02	1	7/1995
VARTA BATTERIE AKTIENGESELLSCHAFT, DE	DM/033927	29.08.1995		13-02	1	8/1995
VARTA BATTERIE AKTIENGESELLSCHAFT, DE	DM/033928	29.08.1995		13-02	1	8/1995
VARTA BATTERIE AKTIENGESELLSCHAFT, DE	DM/033929	29.08.1995		13-02	1	8/1995
VARTA BATTERIE AKTIENGESELLSCHAFT, DE	DM/035429	05.02.1996		13-02	1	2/1996
VARTA BATTERIE AKTIENGESELLSCHAFT, DE	DM/035430	05.02.1996		13-02	1	2/1996
VARTA BATTERIE AKTIENGESELLSCHAFT, DE	DM/035431	05.02.1996		13-02	1	2/1996

VARTA BATTERIE AKTIENGESELLSCHAFT, DE	DM/036223	22.04.1996		13-02	1	4/1996
VARTA BATTERIE AKTIENGESELLSCHAFT, DE	DM/036224	22.04.1996		13-02	1	4/1996
VARTA BATTERIE AKTIENGESELLSCHAFT, DE	DM/036225	22.04.1996		13-02	1	4/1996
VARTA BATTERIE AKTIENGESELLSCHAFT, DE	DM/036226	22.04.1996		13-02	1	4/1996
VARTA BATTERIE AKTIENGESELLSCHAFT, DE	DM/033069	24.05.1995		13-02	1	5/1995
VASSEUR, PIERRE; JAUNET, FREDERIC, FR	DM/029380	20.04.1994	22.10.1993, FR	09-01	5	4/1994
VIELHAUER METALL- WARENFABRIK UND PLASTIK-WERK GMBH+CO., DE	DM/030494	24.08.1994		06-03	1	8/1994
VIELHAVER METALLWAREN-FABRIK UND PLASTIK-WERK GMBH + CO, DE	DM/032390	10.03.1995	20.10.1994, DE	06-04	2	3/1995
VIGNALI, CRISTIANO, IT	DM/036024	17.05.1995		09-03	83	3/1996
VON KAENE, DIANA THERESE, CH	DM/030642	09.09.1994		19-01	15	9/1994
VORWERK ELEKTROWERKE STIFTUNG & CO. KG, DE	DM/035705	18.10.1995	28.04.1995, DE	15-05	1	2/1996
VORWERK ELEKTROWERKE STIFTUNG & CO. KG, DE	DM/035706	18.10.1995	28.04.1995, DE	15-05	1	2/1996
VORWERK ELEKTROWERKE STIFTUNG & CO. KG, DE	DM/035707	18.10.1995	28.04.1995, DE	15-05	1	2/1996
W.GOEBEL PORZELLAN- FABRIK, DE	DM/030529	30.08.1994		11-02	3	8/1994
W.GOEBEL PORZELLAN- FABRIK GMBH & CO.KG, DE	DM/035249	19.01.1996	21.08.1995, DE	11-02	7	1/1996
W.GOEBEL PORZELLAN- FABRIK, DE	DM/034654	09.11.1995		11-02	1	11/1995
W.GOEBEL PORZELLAN- FABRIK, DE	DM/034655	09.11.1995	09.05.1995, DE	11-02	9	11/1995
W.GOEBEL PORZELLAN- FABRIK, DE	DM/034656	09.11.1995	09.05.1995, DE	11-02	1	11/1995
W.GOEBEL PORZELLANFABRIK GMBH & CO. KG, DE	DM/036930	10.07.1996		11-02	11	7/1996
W.GOEBEL PORZELLANFABRIK GMBH & CO. KG, DE	DM/036931	10.07.1996		11-02	1	7/1996
W.GOEBEL PORZELLANFABRIK GMBH & CO. KG, DE	DM/037752	26.08.1996	29.03.1996, DE	11-02	16	10/1996
W.GOEBEL PORZELLANFABRIK GMBH & CO. KG, DE	DM/037947	21.10.1996		11-05	2	10/1996
W.GOEBEL PORZELLANFABRIK GMBH & CO. KG, DE	DM/040412	09.06.1997	25.01.1997, DE	11-02, 05	30	6/1997
W.GOEBEL PORZELLANFABRIK GMBH & CO. KG, DE	DM/040413	09.06.1997	25.01.1997, DE	26-01	2	6/1997
W.GOEBEL PORZELLANFABRIK GMBH & CO. KG, DE	DM/040414	09.06.1997		11-02	32	6/1997

W.GOEBEL PORZELLANFABRIK GMBH & CO. KG, DE	DM/040415	09.06.1997	25.01.1997, DE	11-02	1	6/1997
W.GOEBEL PORZELLANFABRIK GMBH & CO. KG, DE	DM/040416	09.06.1997	09.04.1997, DE	11-02	19	6/1997
W.GOEBEL PORZELLANFABRIK GMBH & CO. KG, DE	DM/040488	16.06.1997	09.04.1997, DE	11-02	8	6/1997
W.GOEBEL PORZELLANFABRIK GMBH & CO. KG, DE	DM/040489	16.06.1997	04.04.1997, DE	06-11	1	6/1997
W.GOEBEL PORZELLANFABRIK GMBH & CO. KG, DE	DM/040671	02.07.1997	24.04.1997, DE	11-02	16	7/1997
W.GOEBEL PORZELLANFABRIK GMBH & CO. KG, DE	DM/040821	17.07.1997	18.01.1997, DE	11-02	12	7/1997
W.GOEBEL PORZELLANFABRIK, (SOCIÉTÉ DE EN COMMANDITE), DE	DM/032420	15.03.1995		11-01	1	3/1995
W.GOEBEL PORZELLANFABRIK, (SOCIÉTÉ EN COMMANDITE), DE	DM/032421	15.03.1995	24.12.1994, DE	11-02	12	3/1995
W.GOEBEL PORZELLANFABRIK, (SOCIÉTÉ EN COMMANDITE), DE	DM/032422	15.03.1995		11-02	12	3/1995
W.GOEBEL PORZELLANFABRIK, (SOCIÉTÉ EN COMMANDITE), DE	DM/032423	15.03.1995		11-02	1	3/1995
W.GOEBEL PORZELLANFABRIK, DE	DM/030023	20.04.1994	16.12.1993	11-02	18	7/1994
W.GOEBEL PORZELLANFABRIK, DE	DM/032419	15.03.1995		10-01	1	3/1995
WALL VERKEHRANLAGEN GMBH, DE	DM/031514	09.12.1994	20.06.1994, DE	25-03	2	12/1994
WALLACE, SIDNEY WILLIAM, CH	DM/036437	14.05.1996	15.11.1995, GB	15-02	4	5/1996
WATERMAN S.A., FR	DM/033924	28.08.1995		19-06	2	8/1995
WEBER, ALBERT J., CH	DM/032452	20.03.1995	27.02.1995, CH	27-05	1	3/1995
WEISSGERBER, FERDINAND, DE	DM/031201	03.11.1994		25-01	1	11/1994
WESTF. TEXTIL-GES. KLINGENTHAL & CO. MBH, DE	DM/034036	04.09.1995		05-05	12	9/1995
WESTFÄLISCHE TEXTIL- GES. KLINGENTHAL & CO. MBH, DE	DM/030914	06.10.1994		05-05	13	10/1994
WESTFÄLISCHE TEXTIL- GES. KLINGENTHAL & CO. MBH, DE	DM/031842	18.01.1995		05-05	39	1/1995
WESTFÄLISCHE TEXTIL- GES. KLINGENTHAL & CO. MBH, DE	DM/032199	23.02.1995		05-05	26	2/1995
WESTFÄLISCHE TEXTIL- GES. KLINGENTHAL & CO. MBH, DE	DM/032309	20.02.1995		05-05	41	3/1995
WESTFÄLISCHE TEXTIL- GES. KLINGENTHAL & CO. MBH, DE	DM/032643	03.04.1995		05-05	41	4/1995
WESTFÄLISCHE TEXTIL- GES. KLINGENTHAL & CO. MBH, DE	DM/033043	18.05.1995		05-05	7	5/1995

MD - BOPI 12/1997

WESTFÄLISCHE TEXTIL- GES. KLINGENTHAL & CO. MBH, DE	DM/033321	23.06.1995		05-05	15	6/1995
WESTFÄLISCHE TEXTIL- GES. KLINGENTHAL & CO. MBH, DE	DM/033916	28.08.1995		05-05	12	8/1995
WESTFÄLISCHE TEXTIL- GES. KLINGENTHAL & CO. MBH, DE	DM/034170	21.09.1995		05-05	4	9/1995
WESTFÄLISCHE TEXTIL- GES. KLINGENTHAL & CO. MBH, DE	DM/034571	06.10.1995		05-05	42	11/1995
WESTFÄLISCHE TEXTIL- GES. KLINGENTHAL & CO. MBH, DE	DM/034940	14.12.1995		05-05	88	12/1995
WESTFÄLISCHE TEXTIL- GES. KLINGENTHAL & CO. MBH, DE	DM/035189	15.01.1996		05-05	8	
WESTFÄLISCHE TEXTIL- GES. KLINGENTHAL & CO. MBH, DE	DM/035604	22.02.1996		05-05	36	2/1996
WESTFÄLISCHE TEXTIL- GES. KLINGENTHAL & CO. MBH, DE	DM/036515	28.05.1996		05-05	20	5/1996
WESTFÄLISCHE TEXTIL- GES. KLINGENTHAL & CO. MBH, DE	DM/037320	23.08.1996		05-05	38	8/1996
WESTFÄLISCHE TEXTIL- GES. KLINGENTHAL & CO. MBH, DE	DM/038102	01.11.1996		05-05	23	11/1996
WESTFÄLISCHE TEXTIL- GES. KLINGENTHAL & CO. MBH, DE	DM/038515	13.12.1996		05-05	54	12/1996
WESTFÄLISCHE TEXTIL- GES. KLINGENTHAL & CO. MBH, DE	DM/038935	27.01.1997		05-05	4	1/1997
WESTFÄLISCHE TEXTIL- GES. KLINGENTHAL & CO. MBH, DE	DM/039706	01.04.1997		05-05	22	4/1997
WESTFÄLISCHE TEXTIL- GES. KLINGENTHAL & CO. MBH, DE	DM/040216	23.05.1997		05-05	27	5/1997
WESTFÄLISCHE TEXTIL- GES. KLINGENTHAL & CO. MBH, DE	DM/040811	16.07.1997		05-05	12	7/1997
WESTFÄLISCHE TEXTIL- GESELLSCHAFT KLINGENTHAL & CO., DE	DM/030538	31.08.1994		05-05	9	8/1994
WESTFÄLISCHE TEXTIL- GESELLSCHAFT KLINGENTHAL & CO. MBH, DE	DM/038918	24.01.1997		05-05	23	1/1997
WESTFÄLISCHE-TEXTIL- GES. KLINGENTHAL & CO. MBH, DE	DM/030742	22.09.1994		05-05	12	9/1994
WESTFÄLISCHE-TEXTIL- GES. KLINGENTHAL & CO, MBH, DE	DM/029643	20.05.1994		05-05	43	5/1994
WESTFÄLISCHE-TEXTIL- GES. KLINGENTHAL & CO. MBH, DE	DM/029324	14.04.1994		05-05	36	4/1994
WESTFÄLISCHE-TEXTIL- GES. KLINGENTHAL & CO. MBH, DE	DM/030390	11.08.1994		05-05	32	8/1994
WESTFÄLISCHE-TEXTIL- GES. KLINGENTHAL & CO. MBH, DE	DM/031561	15.12.1994		05-05	11	12/1994
WESTFÄLISCHE-TEXTIL- GES. KLINGENTHAL & CO. MBH, DE	DM/031573	19.12.1994		05-05	39	12/1994

WILFRIED HEINZEL AG, CH	DM/036393	09.05.1996		09-03	2	5/1996
WILHEM DAHLE BÜRO-TECHNIK GMBH & CO., DE	DM/037931	17.10.1996	20.04.1996, DE	19-02	2	10/1996
WOCHNIK, UDO, DE	DM/038711	06.01.1997	07.11.1996, DE	11-02	1	1/1997
WOLF, RENÉ, CH	DM/034949	15.12.1995	14.11.1995, CH	21-01	1	12/1995
WOLKSWAGEN AKTIENGESELLSCHAFT, DE	DM/037400	26.03.1996	25.10.1995, DE	12-08, 16	13	8/1996
WORLD TRADING MARKETING COMPANY (SOCIÉTÉ ANONYME), FR	DM/038788	14.01.1997		09-03	1	1/1997
WORT & BILD VERLAG KONRADSHÖHE GMBH & CO., DE	DM/033731	28.07.1995	02.02.1995, DE	19-01, 02, 03, 04, 06, 07, 08, 99	14	8/1995
WORT & BILD VERLAG KONRADSHÖHE GMBH & CO., DE	DM/033732	28.07.1995	02.02.1995, DE	21-01	1	8/1995
YOUNTCHI INTERNATIONAL GMBH, DE	DM/040606	30.06.1997		23-03	1	6/1997
YVES CHRISTIN DESIGN, FR	DM/032630	03.04.1995		14-01, 02, 03	3	4/1995
ZARA MEEREKEN B.V., NL	DM/040032	24.03.1997		20-02	1	5/1997
ZASS ELECTROGERÄTE AUSSENHANDELS GMBH, DE	DM/035987	29.03.1996	29.01.1996, FR	23-03	1	3/1996
ZASS ELECTROGERÄTE AUSSENHANDELS GMBH, DE	DM/035988	29.03.1996	29.01.1996, FR	07-05	1	3/1996

În atenția antreprenorilor

Agenția de Stat pentru Protecția Proprietății Industriale prestează servicii pentru persoane fizice și juridice privind toate formele de proprietate industrială la următoarele compartimente:

- ❖ Cercetări documentare.
- ❖ Evaluarea obiectelor de proprietate industrială în baza metodelor uzuale; elaborarea planurilor-business în vederea stabilirii cuantumului de credite și investiții necesare pentru valorificarea obiectelor de proprietate industrială.
- ❖ Asistență metodică și consultații.
- ❖ Pregătirea cadrelor și reciclarea specialiștilor în domeniul proprietății industriale; stagierea la AGEPI.
- ❖ Publicitatea obiectelor de proprietate industrială în publicațiile AGEPI.
- ❖ Xerografierea unor articole consacrate problemelor de proprietate industrială.
- ❖ Urgențe poligrafice de diverse proporții.

Prestarea de către Agenție a serviciilor solicitate Vă va asigura o poziție fermă pe piață, gestionarea eficientă a activității de antreprenor, protecția drepturilor împotriva concurenței neloiale, garanția stabilității în viitor.

Relații la tel.: centrala: 49-30-16; 43-91-92; 44-02-55; 49-31-87
intern: 2-20, 2-25, 2-29

Lista desenelor și modelelor industriale internaționale înregistrate în Republica Moldova conform Aranjamentului de la Haga și aranjate conform claselor CIDMI

Se publică următoarele date: clasele, numărul înregistrării internaționale, data înregistrării internaționale, data priorității, numele sau denumirea titularului, codul țării conform ST.3 OMPI, numărul de desene și modele industriale, numărul Buletinului Internațional de Desene și Modele (IDB) în care s-a publicat cererea de înregistrare

(51) Clase	(11) Nr. în- registrare	(15) Data înregistrare	(23)(30) Data priorității	(73) Titular, codul țării conform ST.3 OMPI	(28) Nr. desene / modele	(43) Nr. IDB
01-01	DM/031613	22.12.1994		SOCIÉTÉ DES PRODUITS NESTLÉ S.A., CH	1	12/1994
01-01	DM/031618	23.12.1994		SOCIÉTÉ DES PRODUITS NESTLÉ S.A., CH	1	12/1994
01-01	DM/031619	23.12.1994		SOCIÉTÉ DES PRODUITS NESTLÉ S.A., CH	1	12/1994
01-01	DM/032902	01.05.1995		JOSEPH WOLF GMBH & CO. KG, DE	1	5/1995
01-01	DM/032903	01.05.1995		JOSEPH WOLF GMBH & CO. KG, DE	1	5/1995
01-01	DM/032904	01.05.1995		JOSEPH WOLF GMBH & CO. KG, DE	1	5/1995
01-01	DM/033587	20.07.1995		KRAFT JACOBS SUCHARD S.A. (KRAFR JACOBS SUCHARD AG) (KRAFT JACOBS SUCHARD LTD.), CH	1	7/1995
01-01	DM/035675	06.04.1995		SOCIÉTÉ DES PRODUITS NESTLÉ S.A., CH	1	2/1996
01-01	DM/037571	18.09.1996		KRAFT JACOBS SUCHARD S.A. (KRAFR JACOBS SUCHARD AG) (KRAFT JACOBS SUCHARD LTD.), CH	1	9/1996
01-01	DM/040692	03.07.1997		SOCIÉTÉ DES PRODUITS NESTLÉ S.A., CH	7	7/1997
02-01, 02	DM/037123	22.09.1995		ESCADA AG, DE	100	7/1996
02-02	DM/030687	14.09.1994		MIYAKE ISSEY, FR	5	9/1994
02-02	DM/031877	23.01.1995		JACQUES JAUNET S.A., FR	1	1/1995
02-02	DM/032221	27.02.1995		MARTIN SCHAEFER DESIGN, DE	65	2/1995
02-02	DM/035373	24.03.1995		ESCADA ACTIENGESELL- SCHAFT, DE	100	1/1996
02-02	DM/035374	24.03.1995		ESCADA ACTIENGESELL- SCHAFT, DE	100	1/1996
02-02	DM/035750	04.03.1996	06.02.1996, DE	OXBOW S.A. (SOCIÉTÉ ANONYME), FR	1	3/1996
02-02	DM/035814	12.03.1996		BÄHLER-AMMANN, MARGRIT, RIETHOF, CH	1	3/1996
02-02	DM/037122	22.09.1995		ESCADA AG, DE	100	7/1996
02-02	DM/037124	22.09.1995		ESCADA AG, DE	100	7/1996
02-02	DM/037380	03.10.1995		ESCADA AG, DE	100	8/1996
02-02	DM/037732	08.05.1996	04.02.1996, DE	ESCADA AKTIENGESELLSCHAFT, DE	100	9/1996
02-02	DM/037733	08.05.1996	04.02.1996, DE	ESCADA AKTIENGESELLSCHAFT, DE	100	9/1996

02-02	DM/037734	08.05.1996	04.02.1996, DE	ESCADA AKTIENGESELLSCHAFT, DE	100	9/1996
02-02	DM/040956	30.09.1996		ESCADA AG, DE	100	7/1997
02-02, 04, 05, 06	DM/035678	10.04.1995		ESCADA DEVELOPMENT S.A.R.L., FR	97	2/1996
02-02, 04, 05, 07	DM/035375	24.03.1995		ESCADA ACTIENGESELL- SCHAFT, DE	58	1/1996
02-02, 05	DM/035372	24.03.1995		ESCADA ACTIENGESELL- SCHAFT, DE	99	1/1996
02-02, 05	DM/037125	22.09.1995		ESCADA AG, DE	100	7/1996
02-02, 05	DM/037379	03.10.1995		ESCADA AG, DE	36	8/1996
02-02, 05	DM/040954	30.09.1996		ESCADA AG, DE	100	7/1997
02-02, 05, 07	DM/040955	30.09.1996		ESCADA AG, DE	100	7/1997
02-04	DM/031067	21.10.1994		ADIDAS AG, DE	1	10/1994
02-04	DM/032072	09.02.1995		FILA SPORT S.P.A., IT	1	2/1995
02-04	DM/032626	28.03.1995		NORDICA S.P.A., IT	3	4/1995
02-04	DM/034402	17.10.1995	19.05.1995, DE	ADIDAS AG, DE	3	10/1995
02-04	DM/036561	04.07.1995		DIESEL S.P.A., IT	5	5/1996
02-04	DM/036984	16.07.1996	16.01/1996, DE	HUDSON INTERNATIONAL VERTRIEBS GMBH, DE	3	7/1996
02-04	DM/038347	26.11.1996		PRODOMO S.A., LU	1	11/1996
02-04, 06	DM/034724	21.11.1995	23.05.1995, FR	HERMÉS S.A., FR	100	11/1995
02-05	DM/034999	22.12.1995	20.07.1995, FR	HERMÉS S.A., FR	12	12/1995
02-05, 06, 07	DM/034725	21.11.1995	23.05.1995, 20.07.1995, FR	HERMÉS S.A., FR	100	11/1995
02-05, 06, 07	DM/034726	21.11.1995	23.05.1995, 20.07.1995, FR	HERMÉS S.A., FR	32	11/1995
02-05, 06, 07	DM/037731	08.05.1996	04.02.1996, DE	ESCADA AKTIENGESELLSCHAFT, DE	94	9/1996
02-07	DM/029776	03.06.1994		MONTRES ROLEX S.A., CH	1	6/1994
02-07	DM/034212	25.09.1995		B.M.P. HOLDING B.V., NL	1	9/1995
02-07	DM/035483	09.02.1996		CHAUMET INTERNATIONAL S.A., FR	1	2/1996
02-07	DM/036586	03.06.1996		CHAUMET INTERNATIONAL S.A. (SOCIÉTÉ ANONYME), FR	1	6/1996
02-07	DM/036845	01.07.1996		ESCADA AKTINEGESELLSCHAFT, DE	34	7/1996
02-07	DM/037165	05.08.1996		LORIS AZZARO S.A., FR	1	8/1996
02-07	DM/038436	04.12.1996	11.10.1996, IT	EMA S.R.L., IT	2	12/1996
02-07	DM/038801	16.01.1997		ESCADA AG, DE	21	1/1997
03-01	DM/029400	22.04.1994		ADATTE DESIGN S.A., CH	1	4/1994
03-01	DM/030188	18.07.1994		PLASTIMODA S.P.A., IT	2	7/1994
03-01	DM/030346	04.08.1994		ADETTE DESIGN S.A., CH	1	8/1994
03-01	DM/030590	01.09.1994		SWATCH AG (SWATCH S.A.) (SWATCH LTD.), CH	1	9/1994
03-01	DM/030650	09.09.1994		CHAUMET INTERNATIONAL S.A. (SOCIÉTÉ ANONYME), FR	8	9/1994
03-01	DM/030797	28.09.1994		SWATCH AG (SWATCH S.A.) (SWATCH LTD.), CH	1	9/1994
03-01	DM/030886	04.10.1994		SWATCH AG (SWATCH S.A.) (SWATCH LTD.), CH	1	10/1994
03-01	DM/031858	19.01.1995		LOUIS VUITTON MALLETIER, FR	1	1/1995
03-01	DM/032323	02.03.1995		LA BAGAGERE S.A., FR	1	3/1995

03-01	DM/032399	13.03.1995		EASY LIFE COMPANY S.A.R.L., FR	1	3/1995
03-01	DM/033051	19.05.1995		SONY OVERSEAS S.A., CH	1	5/1995
03-01	DM/034336	06.10.1995	11.04.1995, FR	PCI PARFUMS ET COSMÉTIQUES INTERNATIONAL, FR	1	10/1995
03-01	DM/034369	12.10.1995	12.04.1995, FR	ARTHUS BERTRAND (SOCIÉTÉ ANONYME), FR	2	10/1995
03-01	DM/034396	16.10.1995	24.04.1995, 09.06.1995, FR	LALIQUE (SOCIÉTÉ ANONYME), FR	5	10/1995
03-01	DM/034729	21.11.1995	23.05.1995, 20.07.1995, FR	HERMÈS S.A., FR	97	11/1995
03-01	DM/035679	10.04.1995		ESCADA DEVELOPMENT S.A.R.L., FR	69	2/1996
03-01	DM/035955	27.03.1996	05.10.1995, FR	LALIQUE S.A., FR	4	3/1996
03-01	DM/036091	04.04.1996		INTERNATIONAL MUL-T-LOCK LTD., NL	1	4/1996
03-01	DM/036261	26.04.1996		SONY OVERSEAS S.A., CH	1	4/1996
03-01	DM/036702	17.06.1996		CHAUMET INTERNATIONAL S.A. (SOCIÉTÉ ANONYME), FR	2	6/1996
03-01	DM/036944	11.07.1996		ADATTE-DESIGN S.A., CH	1	7/1996
03-01	DM/038430	03.12.1996	03.06.1996, CH	NUTRESCO S.A., CH	1	12/1996
03-01	DM/038466	09.12.1996		CHOCO-DIFUSION S.A., CH	1	12/1996
03-01	DM/038479	09.12.1996	17.06.1996, FR	CHRISTIAN DIOR COUTURE (SOCIÉTÉ ANONYME), FR	1	12/1996
03-01	DM/038586	23.12.1996	08.08.1996, JP	SONY OVERSEAS S.A., CH	1	12/1996
03-01	DM/039116	10.02.1997	03.02.1997, JP	SONY OVERSEAS S.A., CH	1	2/1997
03-01	DM/039125	10.02.1997		CHRISTIAN DIOR COUTURE (SOCIÉTÉ ANONYME), FR	2	2/1997
03-01	DM/039405	03.03.1997		GROUP 4 SECURITAS (INTERNATIONAL) B.V., NL	1	3/1997
03-01	DM/040465	12.06.1997		BRAUN AKTINEGESELLSCHAFT, DE	1	6/1997
03-01	DM/040564	25.06.1997		SONY OVERSEAS S.A., CH	2	6/1997
03-01; 07-06	DM/039789	07.04.1997		JASCHEK, MANFRED, DE	2	4/1997
03-01; 27-99	DM/032196	23.02.1995		MUHLEBACH S.A., CH	3	2/1995
03-03	DM/035000	22.12.1995	20.07.1995, FR	HERMÈS S.A., FR	59	12/1995
05-04	DM/037629	24.09.1996		LORIS AZZARO S.A., FR	4	9/1996
05-05	DM/029324	14.04.1994		WESTFÄLISCHE-TEXTIL-GES. KLINGENTHAL & CO. MBH, DE	36	4/1994
05-05	DM/029369	19.04.1994		MIROGLIO TEXTILE FRANCE S.A., FR	96	4/1994
05-05	DM/029643	20.05.1994		WESTFÄLISCHE-TEXTIL-GES. KLINGENTHAL & CO, MBH, DE	43	5/1994
05-05	DM/029898	20.06.1994		JEAN LEDUC SPORT, FR	11	6/1994
05-05	DM/030390	11.08.1994		WESTFÄLISCHE-TEXTIL-GES. KLINGENTHAL & CO. MBH, DE	32	8/1994
05-05	DM/030538	31.08.1994		WESTFÄLISCHE TEXTIL-GESELLSCHAFT KLINGENTHAL & CO., DE	9	8/1994
05-05	DM/030742	22.09.1994		WESTFÄLISCHE-TEXTIL-GES. KLINGENTHAL & CO. MBH, DE	12	9/1994
05-05	DM/030914	06.10.1994		WESTFÄLISCHE TEXTIL-GES. KLINGENTHAL & CO. MBH, DE	13	10/1994

05-05	DM/031561	15.12.1994		WESTFÄLISCHE-TEXTIL- GES. KLINGENTHAL & CO. MBH, DE	11	12/1994
05-05	DM/031573	19.12.1994		WESTFÄLISCHE-TEXTIL- GES. KLINGENTHAL & CO. MBH, DE	39	12/1994
05-05	DM/031842	18.01.1995		WESTFÄLISCHE TEXTIL- GES. KLINGENTHAL & CO. MBH, DE	39	1/1995
05-05	DM/032199	23.02.1995		WESTFÄLISCHE TEXTIL- GES. KLINGENTHAL & CO. MBH, DE	26	2/1995
05-05	DM/032309	20.02.1995		WESTFÄLISCHE TEXTIL- GES. KLINGENTHAL & CO. MBH, DE	41	3/1995
05-05	DM/032643	03.04.1995		WESTFÄLISCHE TEXTIL- GES. KLINGENTHAL & CO. MBH, DE	41	4/1995
05-05	DM/033043	18.05.1995		WESTFÄLISCHE TEXTIL- GES. KLINGENTHAL & CO. MBH, DE	7	5/1995
05-05	DM/033321	23.06.1995		WESTFÄLISCHE TEXTIL- GES. KLINGENTHAL & CO. MBH, DE	15	6/1995
05-05	DM/033916	28.08.1995		WESTFÄLISCHE TEXTIL- GES. KLINGENTHAL & CO. MBH, DE	12	8/1995
05-05	DM/034036	04.09.1995		WESTF. TEXTIL-GES. KLINGENTHAL & CO. MBH, DE	12	9/1995
05-05	DM/034170	21.09.1995		WESTFÄLISCHE TEXTIL- GES. KLINGENTHAL & CO. MBH, DE	4	9/1995
05-05	DM/034571	06.10.1995		WESTFÄLISCHE TEXTIL- GES. KLINGENTHAL & CO. MBH, DE	42	11/1995
05-05	DM/034727	21.11.1995	23.05.1995, FR	HERMÈS S.A., FR	100	11/1995
05-05	DM/034728	21.11.1995	23.05.1995, FR	HERMÈS S.A., FR	19	11/1995
05-05	DM/034940	14.12.1995		WESTFÄLISCHE TEXTIL- GES. KLINGENTHAL & CO. MBH, DE	88	12/1995
05-05	DM/035003	22.12.1995	20.07.1995, FR	HERMÈS S.A., FR	46	12/1995
05-05	DM/035189	15.01.1996		WESTFÄLISCHE TEXTIL- GES. KLINGENTHAL & CO. MBH, DE	8	
05-05	DM/035604	22.02.1996		WESTFÄLISCHE TEXTIL- GES. KLINGENTHAL & CO. MBH, DE	36	2/1996
05-05	DM/036515	28.05.1996		WESTFÄLISCHE TEXTIL- GES. KLINGENTHAL & CO. MBH, DE	20	5/1996
05-05	DM/037320	23.08.1996		WESTFÄLISCHE TEXTIL- GES. KLINGENTHAL & CO. MBH, DE	38	8/1996
05-05	DM/038102	01.11.1996		WESTFÄLISCHE TEXTIL- GES. KLINGENTHAL & CO. MBH, DE	23	11/1996
05-05	DM/038515	13.12.1996		WESTFÄLISCHE TEXTIL- GES. KLINGENTHAL & CO. MBH, DE	54	12/1996
05-05	DM/038918	24.01.1997		WESTFÄLISCHE TEXTIL- GESELLSCHAFT KLINGENTHAL & CO. MBH, DE	23	1/1997
05-05	DM/038935	27.01.1997		WESTFÄLISCHE TEXTIL- GES. KLINGENTHAL & CO. MBH, DE	4	1/1997

05-05	DM/039706	01.04.1997		WESTFÄLISCHE TEXTIL- GES. KLINGENTHAL & CO. MBH, DE	22	4/1997
05-05	DM/040216	23.05.1997		WESTFÄLISCHE TEXTIL- GES. KLINGENTHAL & CO. MBH, DE	27	5/1997
05-05	DM/040811	16.07.1997		WESTFÄLISCHE TEXTIL- GES. KLINGENTHAL & CO. MBH, DE	12	7/1997
05-05, 06	DM/037566	18.09.1996		DOHMEN, GEORG, DE	6	9/1996
05-05, 06	DM/037567	18.09.1996		DOHMEN, GEORG, DE	6	9/1996
05-06	DM/029323	14.04.1994		SONY OVERSEAS S.A., CH	1	4/1994
05-06	DM/029431	27.04.1994		SONY OVERSEAS S.A., CH	1	4/1994
05-06	DM/031078	24.10.1994		STANDEX INTERNATIONAL ENGRAVING GMBH, DE	7	10/1994
05-06	DM/033871	21.08.1995	26.04.1995, FR	KAYSERSBERG, FR	22	8/1995
05-06	DM/039481	11.03.1997		HUECK ENGRAVING GMBH, DE	11	3/1997
06-01	DM/030790	27.09.1994		BUCHER, HUNS RUDOLF, CH	1	9/1994
06-01	DM/032602	27.10.1994	06.05.1994, IT	LEGA S.P.A., IT	1	3/1995
06-01	DM/034563	24.07.1995		GROSFILLEX S.A.R.L., FR	4	10/1995
06-01	DM/034831	16.03.1995		GROSFILLEX S.A.R.L., FR	26	11/1995
06-01	DM/035832	14.03.1996		LIENTZ, WOLFGANG, CH	1	3/1996
06-01	DM/036031	17.07.1995		GROSFILLEX S.A.R.L., FR	3	3/1996
06-01	DM/036033	24.07.1995		GROSFILLEX S.A.R.L., FR	2	3/1996
06-01	DM/036535	30.05.1996	30.11.1995, AT	BENE DEUTSCHLAND GMBH, DE	6	5/1996
06-01	DM/036859	03.07.1996	20.03.1996, 07.05.1996, DE	SACHENPOLSTER GMBH, DE	4	7/1996
06-01	DM/037464	06.09.1996		BUCHER, HANS RUDOLF, CH	1	9/1996
06-01	DM/037548	16.09.1996	25.03.1996, BX	VAN DEN HEUVEL, ADRIANUS HENDRICUS MARINUS J.M., NL	1	9/1996
06-01	DM/038399	22.03.1996		GROSFILLEX S.A.R.L., FR	1	11/1996
06-01	DM/038614	24.12.1996		BECK, CHRISTIAN, CH	5	12/1996
06-01	DM/038656	07.02.1996		BECK, CHRISTIAN, CH	4	12/1996
06-01	DM/039369	11.04.1996		FLOU S.P.A., IT	2	2/1997
06-01	DM/040310	30.09.1996		GROSFILLEX S.A.R.L., FR	2	5/1997
06-01, 03	DM/030866	03.10.1994	01.09.1994, DE	FIRM GASSER PARC, IT	10	10/1994
06-01, 03	DM/033807	09.08.1995	10.02.1995, FR	MARTIN-TATON, LUC MARC, FR	4	8/1995
06-01, 03	DM/034293	02.10.1995		BUCHER, HANS RUDOLF, CH	12	10/1995
06-01, 03	DM/035975	29.03.1996	12.01.1996, DE	TEAM-MÖBEL AG, CH	14	3/1996
06-01, 03	DM/037230	14.08.1996		BUCHHER, HANS RUDOLF, CH	8	8/1996
06-01, 03, 04	DM/032504	23.03.1995	17.01.1995, DE	BUCHER, HANS RUDOLF, CH	11	3/1995
06-01, 03, 04	DM/033046	18.05.1995	28.11.1994, IT	BIRRA PERONI INDUSTRIALE S.P.A., IT	8	5/1995
06-01, 03, 06	DM/032277	09.06.1994	09.04.1995	GROSFILLEX S.A.R.L., FR	23	2/1995
06-01, 03, 06	DM/035383	11.05.1995		GROSFILLEX S.A.R.L., FR	5	1/1996
06-01, 03, 07	DM/037468	09.09.1996		ESCADA AG, DE	8	9/1996
06-01, 04	DM/031213	04.11.1994		BUCHER, HANS RUDOLF, CH	2	11/1994

06-03	DM/030494	24.08.1994		VIELHAUER METALL- WARENFABRIK UND PLASTIK-WERK GMBH+CO., DE	1	8/1994
06-03	DM/033684	31.07.1995	02.02.1995, FR	LA FRANÇAISE METALLURGIE, FR	1	7/1995
06-03	DM/037131	23.11.1995		GROSFILLEX S.A.R.L., FR	2	7/1996
06-03	DM/038861	21.01.1997		IVERS, CARL, CH	1	1/1997
06-03, 04	DM/032968	09.05.1995	22.08.1994, DE	SCHROERS & SCHROERS, DE	20	5/1995
06-03, 04	DM/037617	23.09.1996	26.04.1996, 12.07.1996, DE	EGGERMANN GMBH & CO. KG, DE	10	9/1996
06-04	DM/030363	08.08.1994		BUCHER, HANS RUDOLF, CH	14	8/1994
06-04	DM/032307	13.02.1995		MOBILBRACCO S.N.C. DI LUCCHINI MARIO & CO., IT	1	3/1995
06-04	DM/032390	10.03.1995	20.10.1994, DE	VIELHAVER METALLWAREN-FABRIK UND PLASTIK-WERK GMBH + CO, DE	2	3/1995
06-04	DM/033320	23.06.1995		PACCIATI, ALESSANDRO, CH	1	6/1995
06-04	DM/035723	01.03.1996		DOUGLAS, PASCALE, CH	1	3/1996
06-04	DM/037327	23.08.1996	19.04.1996, 24.02.1996, DE	OCTANORM-VERTRIBS- GMBH FÜR BAUELEMENTE, DE	2	8/1996
06-04, 07	DM/030846	02.09.1994		ALTURA LEIDEN HOLDING B.V., NL	3	10/1994
06-04; 23-02	DM/035516	13.02.1996	21.09.1995, CH	SVEDBERGS S.A.R.L., FR	2	2/1996
06-06	DM/029415	25.04.1994		HAUCK GMBH & CO. KG, DE	1	4/1994
06-06	DM/034588	02.11.1995		AQUADROOM B.V., NL	1	11/1995
06-06	DM/036606	04.06.1996		ADATTE DESIGN S.A., CH	1	6/1996
06-06	DM/037397	03.01.1996		AMC INTERNATIONAL ALFA METALCRAFT CORPORATION AG, CH	1	8/1996
06-06	DM/039661	05.07.1996		GROSFILLEX S.A.R.L., FR	2	3/1997
06-07	DM/033429	29.06.1995	12.05.1995, NL	NINABER PETERS KROUWER INDUSTRIAL DESIGN B.V., NL	1	7/1995
06-07	DM/040011	10.06.1996		CHANEL (SOCIÉTÉ ANONYME), FR	1	4/1997
06-08, 13	DM/034732	21.11.1995	23.05.1995, 20.07.1995, FR	HERMÈS S.A., FR	7	11/1995
06-09	DM/036572	03.08.1995		ROSS, HEATHER COLYER, CH	1	5/1996
06-11	DM/029772	03.06.1994		LUDWIG WISSENBACH GMBH & CO.	14	6/1994
06-11	DM/037911	16.10.1996		LANTAL TEXTILES, CH	18	10/1996
06-11	DM/040429	09.06.1997		HÖRSTELER TEPPICHFABRIK WILKENS & LÜCKE GMBH & CO. KG, DE	1	6/1997
06-11	DM/040489	16.06.1997	04.04.1997, DE	W.GOEBEL PORZELLANFABRIK GMBH & CO. KG, DE	1	6/1997
06-11, 13	DM/035002	22.12.1995	20.07.1995, FR	HERMÈS S.A., FR	74	12/1995
06-13	DM/038570	19.12.1996		TELA AG, CH	1	12/1996
07-01	DM/033537	13.07.1995	18.01.1995, FR	PEUGEOT, THOMAS, FR	1	7/1995
07-01	DM/035419	02.02.1996	16.08.1995, DE	INNOCYCLING GMBH & CO. KG, DE	5	2/1996
07-01	DM/036378	06.05.1996		CHAMPAGNE MOËT & CHANDON, FR	2	5/1996

07-01	DM/037627	23.09.1996	21.03.1996, DE	FISCHER CONSULTING INTERNEHMER BERATUND GMBH, DE	1	9/1996
07-01	DM/038493	12.12.1996	26.09.1996, DE	SCHULTZ, HANS-DIETER, DE	1	12/1996
07-01	DM/038624	27.12.1996		MARTELL & CO, FR	1	12/1996
07-01	DM/039593	21.03.1997	05.02.1997, DE	RC RITZENHOFF CRISTAL GMBH VOLLAUTOMATI- SCHE GLAS-PRODUCTION, DE	1	3/1997
07-01	DM/040277	29.05.1997		MARTELL & CO. (SOCIÉTÉ ANONYME), FR	1	5/1997
07-01	DM/040379	04.06.1997	04.02.1997, DE 14.02.1997, DE	GLASKOCH GLASHÜTTEN- NIEDERLAGE B.KOCH JR. GMBH+CO., DE	13	6/1997
07-01, 06	DM/034855	21.11.1995	23.05.1995, 20.07.1995, FR	HERMES S.A., FR	100	12/1995
07-01, 06	DM/034856	21.11.1995	23.05.1995, 20.07.1995, FR	HERMES S.A., FR	13	12/1995
07-01, 06	DM/035098	21.11.1995	23.05.1995, 20.07.1995, FR	HERMÉS S.A., FR	100	1/1996
07-01, 06, 07	DM/035004	22.12.1995	20.07.1995, FR	HERMÉS S.A., FR	16	12/1995
07-02	DM/029872	16.06.1994	21.12.1993, IT	G3 FERRARI S.R.L. DI FERRARI GIUSEPPE EC., IT	1	6/1994
07-02	DM/030505	24.08.1994	25.02.1994, DE	SCHOTT GLASWERKE, DE	28	8/1994
07-02	DM/031545	13.12.1994		ROBERT KELLER AG, CH	1	12/1994
07-02	DM/032366	07.03.1995		JANCOVIC, MILAN, MC	2	3/1995
07-02	DM/032658	05.04.1995	13.10.1994, FR	CORNING CONSUMER S.A. (SOCIÉTÉ ANONYME), FR	1	4/1995
07-02	DM/034164	20.09.1995		JANKOVIC, MILAN, MC	1	9/1995
07-02	DM/035919	25.03.1996		ADRIAN MICHEL AG, CH	1	3/1996
07-02	DM/035998	29.03.1996	26.10.1995, DE	SILAG METALLWAREN AG, DE	12	3/1996
07-02	DM/037398	03.01.1996		AMC INTERNATIONAL ALFA METALCRAFT CORPORATION AG, CH	4	8/1996
07-02	DM/038559	18.12.1996		DJA CRISTEL (SOCIÉTÉ ANONYME), FR	7	12/1996
07-02	DM/038698	03.01.1997		CATALDI DESIGN GMBH, DE	1	1/1997
07-02	DM/038754	09.01.1997		DJA CRISTEL (SOCIÉTÉ ANONYME), FR	3	1/1997
07-02	DM/039502	13.03.1997		EGRO AG, CH	1	3/1997
07-02	DM/039752	03.04.1997		SOCIÉTÉ DES PRODUITS NESTLÉ S.A., CH	1	4/1997
07-02	DM/040018	18.06.1996		BRECCOLINI, ALPHONSE, CH	2	4/1997
07-02	DM/040374	03.06.1997	11.12.1996, DE	RATIONAL GMBH, DE	3	6/1997
07-02	DM/040542	20.06.1997		DJA CRISTEL (SOCIÉTÉ ANONYME), FR	5	6/1997
07-02	DM/040561	24.06.1997		DJA CRISTEL (SOCIÉTÉ ANONYME), FR	2	6/1997
07-04	DM/033982	12.04.1995	13.10.1994, DE	AEG HAUSGERÄTE GMBH, DE	1	8/1995
07-04	DM/038185	13.11.1996	06.06.1996, DE	A.BÖRNER GMBH, DE	1	11/1996
07-04	DM/038303	21.11.1996	26.07.1996, IT	IMPERIA TRADING S.R.L., IT	1	11/1996
07-05	DM/032144	16.02.1995		DAMERON-TIARD, SYLVIE, FR	1	2/1995

07-05	DM/035988	29.03.1996	29.01.1996, FR	ZASS ELECTROGERÄTE AUSSENHANDELS GMBH, DE	1	3/1996
07-05	DM/037413	08.08.1996	12.02.1996, DE	HAILO-WERK RUDOLF LOH GMBH & CO., DE	1	9/1996
07-06	DM/031108	26.10.1994		ADATTE DESIGN S.A., CH	1	10/1994
07-06	DM/033398	29.08.1994		AMC INTERNATIONAL ALFA METALCRAFT CORPORATION AG, CH	1	6/1995
07-99	DM/035124	04.01.1996		MARTY, IRENE, CH	1	1/1996
07-99	DM/036501	23.05.1996		LUDWIG WALSER DESIGN LTD, CH	15	5/1996
07-99	DM/037394	19.10.1995		STOBA S.A., CH	1	8/1996
08-03	DM/030107	08.06.1994		DEVILLE S.A. (SOCIÉTÉ ANONYME), FR	4	7/1994
08-03	DM/036034	18.09.1995		ADATTE DESIGN S.A., CH	1	3/1996
08-03	DM/036640	10.06.1996		DEVILLE S.A. (SOCIÉTÉ ANONYME), FR	1	6/1996
08-03	DM/039868	14.04.1997		DEVILLE S.A. (SOCIÉTÉ ANONYME), FR	1	4/1997
08-03; 10-02, 04; 16- 06	DM/035012	22.12.1995		MIDO G.SCHAEREN & CO. S.A. (MIDO G.SCHAEREN & CO. AG) (MIDO G.SCHAEREN & CO. LTD.), CH	1	12/1995
08-05	DM/038556	18.12.1996		BARBIERO, BERNARD, CH	1	12/1996
08-06, 07	DM/030189	18.07.1994		PLASTIMODA S.P.A., IT	3	7/1994
08-07	DM/034021	01.09.1995	03.03.1995, FR	CARTIER INTERNATIONAL B.V., NL	2	9/1995
08-07	DM/035005	22.12.1995	20.07.1995, FR	HERMÈS S.A., FR	3	12/1995
08-07	DM/037102	31.07.1996	31.01.1996, FR	HERMÈS SELLIER S.A., FR	1	7/1996
08-07; 09-03	DM/038561	19.12.1996		KUCHAREK, G.H., NL	1	12/1996
08-08	DM/036742	23.06.1996	23.12.1995, DE	JACOB GMBH ELEKTROTECHNISCHE FABRIK, DE	2	6/1996
08-08	DM/037936	18.10.1996		VAN DE LANDE B.V., NL	1	10/1996
08-08	DM/040514	17.06.1997	18.12.1996, SE	LINDAB GMBH, DE	4	6/1997
08-09	DM/036834	25.06.1996	27.12.1995, SE	LINDAB GMBH, DE	1	7/1996
08-99	DM/032841	26.04.1995		MOERMAN (SOCIÉTÉ ANONYME), BE	4	4/1995
09-01	DM/029349	15.04.1994	18.10.1993, US	SCHERING-PLOUGH LTD, CH	1	4/1994
09-01	DM/029380	20.04.1994	22.10.1993, FR	VASSEUR, PIERRE; JAUNET, FREDERIC, FR	5	4/1994
09-01	DM/029816	09.06.1994		CHAMPAGNE GOSSET, FR	1	6/1994
09-01	DM/030864	03.10.1994		L'ORÉALE (SOCIÉTÉ ANONYME), FR	1	10/1994
09-01	DM/031092	24.10.1994		PARFUMS VIA PARIS (SOCIÉTÉ ANONYME), FR	1	10/1994
09-01	DM/031224	04.11.1994	05.05.1994, FR	PCI PARFUMS ET COSMETIQUES INTERNATIONAL, FR	2	11/1994
09-01	DM/031345	22.11.1994		PACO RABANNE PARFUMS (SOCIÉTÉ ANONYME), FR	2	11/1994
09-01	DM/031600	21.12.1994		PARFUMS CHRISTIAN DIOR (SOCIÉTÉ ANONYME) , FR	1	12/1994
09-01	DM/031797	12.01.1995	15.07.1994, FR	CARTIER INTERNATIONAL B.V., NL	1	1/1995
09-01	DM/032520	24.03.1995		PARFUMS VIA PARIS (SOCIÉTÉ ANONYME), FR	1	3/1995
09-01	DM/033260	15.06.1995		ESCADA BEAUTÉ COSMETICS GMBH & CO, DE	1	6/1995

09-01	DM/033992	20.04.1995	28.10.1994, CH	PEPSI-COLA S.A., CH	2	8/1995
09-01	DM/034496	27.10.1995	02.06.1995, FR	PACO RABANNE PARFUMS (SOCIÉTÉ ANONYME), FR	1	10/1995
09-01	DM/034830	31.01.1995		SOCIÉTÉ ANONYME DES EAUX MINÉRALES D'EVIAN (SOCIÉTÉ ANONYME), FR	4	11/1995
09-01	DM/034857	23.11.1995	26.05.1995, ES	JOH A.BENCKISER GMBH, DE	9	12/1995
09-01	DM/034899	07.12.1995		FRANCE-EURO AGRO (SOCIÉTÉ ANONYME), FR	1	12/1995
09-01	DM/035685	18.04.1995		FABIO IMPORT AG, CH	3	2/1996
09-01	DM/035698	28.04.1995		EDITION WILLSBERGER AG, CH	2	2/1996
09-01	DM/035868	18.03.1996		FENDI PROFUMI S.P.A., IT	1	3/1996
09-01	DM/035954	27.03.1996	06.10.1995, FR	LALIQUE S.A., FR	1	3/1996
09-01	DM/036028	29.05.1995		SOCIÉTÉ DES PRODUITS NESTLÉ S.A., CH	1	3/1996
09-01	DM/036292	30.04.1996	31.10.1995, FR	FRANCE-EURO, AGRO (SOCIÉTÉ ANONYME), FR	8	4/1996
09-01	DM/036294	02.06.1995		TRUSSARDI S.P.A., IT	3	4/1996
09-01	DM/036387	07.05.1996	13.11.1995, FR	FRANCE-EURO AGRO (SOCIÉTÉ ANONYME), FR	1	5/1996
09-01	DM/036540	30.05.1996	04.12.1995, FR	FRANCE-EURO AGRO (SOCIÉTÉ ANONYME), FR	1	5/1996
09-01	DM/037206	12.08.1996		SONIA RYKIEL PARFUMS- BEAUTÉ (SOCIÉTÉ ANONYME), FR	1	8/1996
09-01	DM/037243	15.08.1996	10.04.1996, FR	FRANCE-EURO AGRO (SOCIÉTÉ ANONYME), FR	1	8/1996
09-01	DM/037376	02.10.1995		SOCIÉTÉ ANONYME DES EAUX MINÉRALES D'EVIAN (SOCIÉTÉ ANONYME), FR	6	8/1996
09-01	DM/037419	02.09.1996	05.06.1996, DE	LANCASTER GROUP AG, DE	1	9/1996
09-01	DM/037963	22.10.1996	03.07.1996, IT	EUROITALIA S.R.L., IT	2	10/1996
09-01	DM/037964	22.10.1996	30.07.1996, IT	EUROITALIA S.R.L., IT	1	10/1996
09-01	DM/038119	04.11.1996		BELVÉDERE (SOCIÉTÉ ANONYME), FR	1	11/1996
09-01	DM/038477	09.12.1996	11.06.1996, FR	SOCIÉTÉ JAS HENNESSY & CO., FR	1	12/1996
09-01	DM/038651	30.12.1996	03.07.1996, FR	PARFUMS DE MARQUE, FR	1	12/1996
09-01	DM/038736	08.01.1997		PARFUMS CHRISTIAN DIOR (SOCIÉTÉ ANONYME), FR	1	1/1997
09-01	DM/039016	13.09.1996		BEAUTÉ PRESTIGE INTERNATIONAL (SOCIÉTÉ ANONYME), FR	1	1/1997
09-01	DM/039326	27.02.1997		LANCASTER GROUP GMBH, DE	5	2/1997
09-01	DM/039550	17.03.1997	23.09.1996, FR	LABORATOIRES DIEPHA- LABORATOIRES DE DIFFUSION EUROPÉENNE PHARMACEUTIQUE (SOCIÉTÉ ANONYME), FR	2	3/1997
09-01	DM/039705	01.04.1997	01.10.1996, FR	COMPAGNIE GERVAIS DANONE (SOCIÉTÉ ANONYME), FR	1	4/1997
09-01	DM/039781	07.04.1997		COMPAGNIE GERVAIS DANONE (SOCIÉTÉ ANONYME), FR	1	4/1997
09-01	DM/040012	10.06.1996		PPARFUMS NINA RICCI (SOCIÉTÉ ANONYME), FR	1	4/1997

09-01	DM/040030	27.02.1997	30.08.1996, DE	FISCHER CONSULTING UNTERNEHMER BERATUNG GMBH, DE	1	5/1997
09-01	DM/040128	12.05.1997		COOPÉRATIVE GÉNÉRALE DES VIGNERONS DE LA CHAMPAGNE DÉLIMITÉE- COGEVI, FR	1	5/1997
09-01	DM/040276	29.05.1997		MARTELL & CO. (SOCIÉTÉ ANONYME), FR	1	5/1997
09-01	DM/040378	04.06.1997		FRANCE EXCELLANCE S.A.R.L., FR	1	6/1997
09-01	DM/040393	05.06.1997		FENDI PROFUMI S.P.A., IT	1	6/1997
09-01	DM/040701	03.07.1997		BELVÉDÈRE (SOCIÉTÉ ANONYME), FR	1	7/1997
09-01	DM/040872	23.07.1997	28.02.1997, FR	ITM ENTREPRISES (SOCIÉTÉ ANONYME), FR	1	7/1997
09-01, 03	DM/032958	08.05.1995		ESCADA BEAUTÉ S.A.R.L., FR	5	5/1995
09-01, 03	DM/036863	03.07.1996		ESCADA BEAUTÉ COSMETICS GMBH & CO., DE	4	7/1996
09-01, 03	DM/038198	13.11.1996	24.08.1996, 09.10.1996, DE	MÜLHENS GMBH & CO. KG, DE	2	11/1996
09-01, 03	DM/039718	01.04.1997		ESCADA BEAUTÉ COSMETICS GMBH & CO, DE	2	4/1997
09-01, 03, 05, 07	DM/035084	27.02.1995		BEAUTÉ PRESTIGE INTERNATIONAL (SOCIÉTÉ ANONYME), FR	3	12/1995
09-01, 03, 07	DM/035072	13.02.1995		BEAUTÉ PRESTIGE INTERNATIONAL (SOCIÉTÉ ANONYME), FR	5	12/1995
09-01, 07	DM/036270	29.04.1996		A ETK COSMÉTIQUES S.A.R.L., FR	1	4/1996
09-01, 07	DM/039603	21.03.1997	01.10.1996, FR	ITM ENTREPRISES (SOCIÉTÉ ANONYME), FR	5	3/1997
09-01, 07	DM/039624	25.03.1997	04.12.1996, DE	KRÜGER GMBH & CO. KG, DE	4	3/1997
09-02	DM/031261	10.11.1994		CIBA-GEIGY AG, CH	1	11/1994
09-02	DM/031262	10.11.1994		CIBA-GEIGY AG, CH	1	11/1994
09-02	DM/033274	16.06.1995		CIBA-GEIGY AG, CH	1	6/1995
09-02	DM/035065	29.12.1995	07.07.1995, FR	MOTUL S.A. (SOCIÉTÉ ANONYME), FR	2	12/1995
09-02	DM/038123	05.11.1996		CIBA-GEIGY AG, CH	3	11/1996
09-02	DM/039451	07.03.1997	16.10.1996, DE	THE BURMAH OIL (DEUTSCHLAND) GMBH, DE	1	3/1997
09-03	DM/029532	04.05.1994		CIBA-GEIGY AG, CH	1	5/1994
09-03	DM/030657	12.09.1994		STEINER FREIZEITMÖBEL GMBH, DE	2	9/1994
09-03	DM/030743	22.09.1994		KRAFT JACOBS SUCHARD S.A. (KRAFT JACOBS SUCHARD AG) (KRAFT JACOBS SUCHARD LTD.), CH	1	9/1994
09-03	DM/030940	10.10.1994	19.04.1994, DK	INTERPAT LAW AG, CH	2	10/1994
09-03	DM/031109	26.10.1994		PARFUMS VIA PARIS (SOCIÉTÉ ANONYME), FR	1	10/1994
09-03	DM/031122	27.10.1994	03.05.1994, FR	PARFUMS JEAN-JACQUES VIVIER, FR	1	10/1994
09-03	DM/031235	07.11.1994	05.05.1994, AT	STEINER FREIRETMÖBEL GMBH, DE	1	11/1994
09-03	DM/031256	09.11.1994	11.05.1994, FR	CALDI, MICHEL, FR	1	11/1994
09-03	DM/031568	16.12.1994		MAURIZIO DI ROBILANT & ASSOCIATI S.R.L., IT	1	12/1994
09-03	DM/031845	18.01.1995	19.07.1994, JP	SONY OVERSEAS S.A., CH	1	1/1995

MD - BOPI 12/1997

09-03	DM/032818	24.04.1995		BRILLIANT AG, DE	2	4/1995
09-03	DM/033145	09.05.1995		NINTENDO OF EUROPE GMBH, DE	1	6/1995
09-03	DM/033377	30.06.1995	10.05.1995, 17.05.1995, 04.06.1995, DE	BERTSCHINGER ERIKE; EICKE, EBERHARD, DE	1	6/1995
09-03	DM/033627	24.07.1995		CIBA-GEIGY AG, CH	4	7/1995
09-03	DM/034232	27.09.1995		SONY OVERSEAS S.A., CH	2	9/1995
09-03	DM/034721	20.11.1995		ESCADA AG, DE	1	11/1995
09-03	DM/034834	27.06.1995	26.01.1995, CH	CHOCOLADE-FABRIKEN LINDT & SPRÜNGLI AG, CH	1	11/1995
09-03	DM/035006	22.12.1995	20.07.1995, FR	HERMÉS S.A., FR	3	12/1995
09-03	DM/036024	17.05.1995		VIGNALI, CRISTIANO, IT	83	3/1996
09-03	DM/036101	09.04.1996		PARFUMS VIA PARIS (SOCIÉTÉ ANONYME), FR	1	4/1996
09-03	DM/036248	24.04.1996		BASF AKTINEGESELLSCHAFT, DE	1	4/1996
09-03	DM/036393	09.05.1996		WILFRIED HEINZEL AG, CH	2	5/1996
09-03	DM/036401	10.05.1996	24.11.1995, BX	D.W.PACKING N.V., BE	2	5/1996
09-03	DM/037409	22.04.1996		PHILIPS ELECTRONICS N.V., NL	7	8/1996
09-03	DM/037438	03.09.1996	05.04.1996, JP	SONY OVERSEAS S.A., CH	1	9/1996
09-03	DM/037570	18.09.1996		KRAFT JACOBS SUCHARD S.A. (KRAFR JACOBS SUCHARD AG) (KRAFT JACOBS SUCHARD LTD.), CH	1	9/1996
09-03	DM/038182	13.11.1996	14.05.1996, JP	SONY OVERSEAS S.A., CH	1	11/1996
09-03	DM/038566	19.12.1996	05.07.1996, JP	SONY OVERSEAS S.A., CH	1	12/1996
09-03	DM/038788	14.01.1997		WORLD TRADING MARKETING COMPANY (SOCIÉTÉ ANONYME), FR	1	1/1997
09-03	DM/038947	28.01.1997	27.09.1996, DE	SCHÖLLER LEBENSMITTEL GMBH & CO. KG, DE	4	1/1997
09-03	DM/038951	28.01.1997	10.09.1996, DE	RS MARKENVERTRIEB GMBH & CO. KG, DE	1	1/1997
09-03	DM/039259	21.02.1997		SONY OVERSEAS S.A., CH	2	2/1997
09-03	DM/039469	10.03.1997	26.11.1996, FR	KRÜGER GMBH & CO. KG, DE	1	3/1997
09-03	DM/040077	05.05.1997	11.04.1997, GB	SOCIÉTÉ DES PRODUITS NESTLÉ S.A., CH	1	5/1997
09-03	DM/040299	17.07.1996		SOREMARTEC S.A., BE	81	5/1997
09-03	DM/040845	21.07.1997		OMEGA S.A. (OMEGA AG) (OMEGA LTD.), CH	1	7/1997
09-03, 99	DM/038960	30.01.1997		GALILEO VISION AG, CH	3	1/1997
09-03; 27-06	DM/032487	21.03.1995	23.09.1994, GB	B.A.T. (SUISSE) S.A., CH	1	3/1995
09-04	DM/036358	03.05.1996	10.11.1995, OA	SONACO, ZONE INDUSTRIELLE DE YOPOUGON, CI	1	5/1996
09-05	DM/031763	09.01.1995	07.07.1994, CH	CADEFINE S.A., CH	3	1/1995
09-05	DM/033642	26.07.1995		GONTHIER, LUCIEN, FR	2	7/1995
09-05	DM/035780	07.03.1996		RALPH HUBER TRADING, CH	1	3/1996
09-05	DM/037005	18.07.1996		GONTHIER, LUCIEN; URMAN-TOURNIER, JOSETTE, FR	1	7/1996
09-05	DM/039599	21.03.1997		SOCIÉTÉ DES PRODUITS NESTLÉ S.A., CH	1	3/1997
09-05	DM/040337	23.05.1997		ERNY, JOLANDA, CH	1	6/1997

09-05	DM/040396	06.06.1997		C.C.C. CD-COVER- CONCEPT LANGE- KOSLOWSKI, DE	12	6/1997
09-05	DM/040704	04.07.1997		GRAINES GONDIAN (SOCIÉTÉ ANONYME), FR	1	7/1997
09-07	DM/035081	21.02.1995		STOBA S.A., CH	1	12/1995
09-07	DM/036109	09.04.1996		PARFUMS VIA PARIS (SOCIÉTÉ ANONYME), FR	1	4/1996
09-07	DM/036379	06.05.1996		CHAMPAGNE MOËT & CHANDON, FR	1	5/1996
09-07	DM/040171	20.05.1997		KRÜGER GMBH & CO., DE	1	5/1997
09-09	DM/032057	08.02.1995	01.02.1995, CH	PRADERVAND, ALAIN, CH	3	2/1995
09-09	DM/037655	26.09.1996		CWS INTERNATIONAL AG, CH	2	9/1996
09-09	DM/038615	24.12.1996		D'ANGELO, GIUSEPPE GIOVANNI; SCARFI, GIUSEPPE, IT	3	12/1996
09-99	DM/032129	15.02.1995	18.08.1994, DK	INTERPAT LAW AG, CH	2	2/1995
10-01	DM/032419	15.03.1995		W.GOEBEL PORZELLANFABRIK, DE	1	3/1995
10-01	DM/033330	23.06.1995		ETA S.A. FABRIQUES D'EBAUCHES, CH	1	6/1995
10-01	DM/033564	18.07.1995		ETA S.A. FABRIQUES D'EBAUCHES, CH	1	7/1995
10-01	DM/034543	16.12.1994		BELAL ESTABLISHMENT, LI	1	10/1995
10-01	DM/037110	01.09.1995		BELAL ESTABLISHMENT, LI	2	7/1996
10-01	DM/037539	16.09.1996		ETA S.A. FABRIQUES D'EBAUCHES, CH	2	9/1996
10-01, 02	DM/034819	03.01.1995		CHAUMET INTERNATIONAL S.A. (SOCIÉTÉ ANONYME), FR	3	11/1995
10-01; 14-01, 99	DM/034878	05.12.1995		SONY OVERSEAS S.A., CH	4	12/1995
10-01; 14-03	DM/033846	16.08.1995		SONY OVERSEAS S.A., CH	1	8/1995
10-02	DM/029293	08.04.1994		SWATCH AG (SWATCH S.A.) (SWATCH LTD.), CH	1	4/1994
10-02	DM/029424	26.04.1994		MONTRES TUDOR S.A., CH	1	4/1994
10-02	DM/029497	02.05.1994		SWATCH AG (SWATCH S.A.) (SWATCH LTD.), CH	12	5/1994
10-02	DM/029542	05.05.1994		LES MONTRES NINA RICCI S.A., CH	2	5/1994
10-02	DM/029584	10.05.1994		SWATCH AG (SWATCH S.A.) (SWATCH LTD.), CH	1	5/1994
10-02	DM/029647	20.05.1994		CERTINA, KURTH FRÈRES S.A. (CERTINA, GEBR. KURTH. AG), (CERTINA, KURTH. BROS. LTD.), CH	5	5/1994
10-02	DM/029757	01.06.1994		LES MONTRES NINA RICCI S.A., CH	1	6/1994
10-02	DM/029768	02.06.1994		SWATCH AG (SWATCH S.A.) (SWATCH LTD.), CH	9	6/1994
10-02	DM/029934	23.06.1994		SWATCH AG (SWATCH S.A.) (SWATCH LTD.), CH	2	6/1994
10-02	DM/030486	23.08.1994		SWATCH AG (SWATCH S.A.) (SWATCH LTD.), CH	33	8/1994
10-02	DM/030487	23.08.1994		SWATCH AG (SWATCH S.A.) (SWATCH LTD.), CH	10	8/1994
10-02	DM/030488	23.08.1994		SWATCH AG (SWATCH S.A.) (SWATCH LTD.), CH	10	8/1994
10-02	DM/030489	23.08.1994		SWATCH AG (SWATCH S.A.) (SWATCH LTD.), CH	9	8/1994
10-02	DM/030490	23.08.1994		SWATCH AG (SWATCH S.A.) (SWATCH LTD.), CH	5	8/1994

10-02	DM/030491	23.08.1994		SWATCH AG (SWATCH S.A.) (SWATCH LTD.), CH	9	8/1994
10-02	DM/030492	23.08.1994		SWATCH AG (SWATCH S.A.) (SWATCH LTD.), CH	2	8/1994
10-02	DM/030496	24.08.1994		SWATCH AG (SWATCH S.A.) (SWATCH LTD.), CH	11	8/1994
10-02	DM/030497	24.08.1994		SWATCH AG (SWATCH S.A.) (SWATCH LTD.), CH	2	8/1994
10-02	DM/030498	24.08.1994		SWATCH AG (SWATCH S.A.) (SWATCH LTD.), CH	20	8/1994
10-02	DM/030499	24.08.1994		SWATCH AG (SWATCH S.A.) (SWATCH LTD.), CH	2	8/1994
10-02	DM/030611	05.09.1994		SWATCH AG (SWATCH S.A.) (SWATCH LTD.), CH	3	9/1994
10-02	DM/030718	19.09.1994		LAURIVIER S.A., FR	1	9/1994
10-02	DM/030747	22.09.1994		SWATCH AG (SWATCH S.A.) (SWATCH LTD.), CH	5	9/1994
10-02	DM/030748	22.09.1994		SWATCH AG (SWATCH S.A.) (SWATCH LTD.), CH	1	9/1994
10-02	DM/030882	04.10.1994		ETA S.A. FABRIQUES D'EBAUCHES, CH	8	10/1994
10-02	DM/030884	04.10.1994		SWATCH AG (SWATCH S.A.) (SWATCH LTD.), CH	1	10/1994
10-02	DM/030885	04.10.1994		SWATCH AG (SWATCH S.A.) (SWATCH LTD.), CH	1	10/1994
10-02	DM/030963	12.10.1994		SWATCH AG (SWATCH S.A.) (SWATCH LTD.), CH	1	10/1994
10-02	DM/031144	31.10.1994		SWATCH AG (SWATCH S.A.) (SWATCH LTD.), CH	1	10/1994
10-02	DM/031163	11.04.1994		ROAMER WATCH CO. S.A., CH	5	10/1994
10-02	DM/031164	12.04.1994		EBEL S.A., CH	1	10/1994
10-02	DM/031313	16.11.1994		SWATCH AG (SWATCH S.A.) (SWATCH LTD.), DE	2	11/1994
10-02	DM/031363	24.11.1994		RADO UHREN AG (RADO WATCH CO. LTD.) (MONTRES RADO S.A.), CH	2	11/1994
10-02	DM/031456	02.12.1994		TISSOT S.A., CH	1	12/1994
10-02	DM/031565	15.12.1994		COMPAGNIE DES MONTRES LONGINES, FRANCILLON S.A., (LONGINES WATCH CO., FRANCILLON LTD.), CH	2	12/1994
10-02	DM/031920	30.01.1995		SWATCH AG (SWATCH S.A.) (SWATCH LTD.), CH	1	1/1995
10-02	DM/031937	30.01.1995		SWATCH AG (SWATCH S.A.) (SWATCH LTD.), CH	8	1/1995
10-02	DM/031978	27.09.1994		BAUME & MERCIER S.A., CH	1	1/1995
10-02	DM/032008	02.02.1995		REAL BIJOUX & CIE, CH	12	2/1995
10-02	DM/032067	09.02.1995		CHAUMET INTERNATIONAL S.A., FR	1	2/1995
10-02	DM/032249	28.02.1995		SWATCH AG (SWATCH S.A.) (SWATCH LTD.), CH	43	2/1995
10-02	DM/032250	28.02.1995		SWATCH AG (SWATCH S.A.) (SWATCH LTD.), CH	10	2/1995
10-02	DM/032251	28.02.1995		SWATCH AG (SWATCH S.A.) (SWATCH LTD.), CH	10	2/1995
10-02	DM/032252	28.02.1995		SWATCH AG (SWATCH S.A.) (SWATCH LTD.), CH	8	2/1995
10-02	DM/032253	28.02.1995		SWATCH AG (SWATCH S.A.) (SWATCH LTD.), CH	5	2/1995
10-02	DM/032254	28.02.1995		SWATCH AG (SWATCH S.A.) (SWATCH LTD.), CH	9	2/1995
10-02	DM/032255	28.02.1995		SWATCH AG (SWATCH S.A.) (SWATCH LTD.), CH	10	2/1995
10-02	DM/032256	28.02.1995		SWATCH AG (SWATCH S.A.) (SWATCH LTD.), CH	6	2/1995

10-02	DM/032377	09.03.1995		COMPAGNIE DES MONTRES LONGINES, FRANCILLON S.A. (LONGINES WATCH CO., FRANCILLON LTD.), CH	2	3/1995
10-02	DM/032479	20.03.1995		OMEGA S.A. (OMEGA AG) (OMEGA LTD.), CH	1	3/1995
10-02	DM/032484	21.03.1995		SWATCH AG (SWATCH S.A.) (SWATCH LTD.), CH	1	3/1995
10-02	DM/032485	21.03.1995		SWATCH AG (SWATCH S.A.) (SWATCH LTD.), CH	1	3/1995
10-02	DM/032486	21.03.1995		SWATCH AG (SWATCH S.A.) (SWATCH LTD.), CH	1	3/1995
10-02	DM/032766	18.04.1995		SWATCH AG (SWATCH S.A.) (SWATCH LTD.), CH	1	4/1995
10-02	DM/032768	18.04.1995		SWATCH AG (SWATCH S.A.) (SWATCH LTD.), CH	6	4/1995
10-02	DM/033020	16.05.1995		LES MONTRES NINA RICCI S.A., CH	1	5/1995
10-02	DM/033078	24.05.1995		RADO UHREN AG (RADO WATCH CO. LTD.) (MONTRES RADO S.A.), CH	2	5/1995
10-02	DM/033079	24.05.1995		RADO UHREN AG (RADO WATCH CO. LTD.) (MONTRES RADO S.A.), CH	1	5/1995
10-02	DM/033252	14.06.1995		SWATCH AG (SWATCH S.A.) (SWATCH LTD.), CH	4	6/1995
10-02	DM/033253	14.06.1995		SWATCH AG (SWATCH S.A.) (SWATCH LTD.), CH	4	6/1995
10-02	DM/033254	14.06.1995		SWATCH AG (SWATCH S.A.) (SWATCH LTD.), CH	4	6/1995
10-02	DM/033255	14.06.1995		SWATCH AG (SWATCH S.A.) (SWATCH LTD.), CH	4	6/1995
10-02	DM/033299	21.06.1995		OMEGA S.A. (OMEGA AG) (OMEGA LTD.), CH	4	6/1995
10-02	DM/033329	23.06.1995		ETA S.A. FABRIQUES D'EBAUCHES, CH	5	6/1995
10-02	DM/033350	27.06.1995	06.04.1995, CH 26.04.1995, CH	CREART WATCH CO. S.A., CH	1	6/1995
10-02	DM/033359	28.06.1995		LES MONTRES NINA RICCI S.A., CH	3	6/1995
10-02	DM/033439	03.07.1995		SWATCH AG (SWATCH S.A.) (SWATCH LTD.), CH	6	7/1995
10-02	DM/033440	03.07.1995		SWATCH AG (SWATCH S.A.) (SWATCH LTD.), CH	7	7/1995
10-02	DM/033441	03.07.1995		SWATCH AG (SWATCH S.A.) (SWATCH LTD.), CH	6	7/1995
10-02	DM/033442	03.07.1995		SWATCH AG (SWATCH S.A.) (SWATCH LTD.), CH	4	7/1995
10-02	DM/033443	03.07.1995		SWATCH AG (SWATCH S.A.) (SWATCH LTD.), CH	5	7/1995
10-02	DM/033467	06.07.1995		SWATCH AG (SWATCH S.A.) (SWATCH LTD.), CH	1	7/1995
10-02	DM/033468	06.07.1995		SWATCH AG (SWATCH S.A.) (SWATCH LTD.), CH	10	7/1995
10-02	DM/033502	11.07.1995		SWATCH AG (SWATCH S.A.) (SWATCH LTD.), CH	1	7/1995
10-02	DM/033503	11.07.1995		SWATCH AG (SWATCH S.A.) (SWATCH LTD.), CH	4	7/1995
10-02	DM/033534	13.07.1995		SWATCH AG (SWATCH S.A.) (SWATCH LTD.), CH	21	7/1995
10-02	DM/033768	07.08.1995		SWATCH AG (SWATCH S.A.) (SWATCH LTD.), CH	1	8/1995
10-02	DM/033769	07.08.1995		SWATCH AG (SWATCH S.A.) (SWATCH LTD.), CH	1	8/1995
10-02	DM/033880	22.08.1995		SWATCH AG (SWATCH S.A.) (SWATCH LTD.), CH	4	8/1995

10-02	DM/033978	05.04.1995		CHAGAL HORLOGERIE S.A., CH	5	8/1995
10-02	DM/033999	28.04.1995		BAUME & MERCIER S.A., CH	1	8/1995
10-02	DM/034050	05.09.1995		SWATCH AG (SWATCH S.A.) (SWATCH LTD.), CH	3	9/1995
10-02	DM/034051	05.09.1995		SWATCH AG (SWATCH S.A.) (SWATCH LTD.), CH	5	9/1995
10-02	DM/034199	25.09.1995		ETA S.A. FABRIQUES D'EBAUCHES, CH	8	9/1995
10-02	DM/034214	26.09.1995		SWATCH AG (SWATCH S.A.) (SWATCH LTD.), CH	1	9/1995
10-02	DM/034216	26.09.1995		SWATCH AG (SWATCH S.A.) (SWATCH LTD.), CH	3	9/1995
10-02	DM/034218	26.09.1995		SWATCH AG (SWATCH S.A.) (SWATCH LTD.), CH	1	9/1995
10-02	DM/034219	26.09.1995		SWATCH AG (SWATCH S.A.) (SWATCH LTD.), CH	2	9/1995
10-02	DM/034220	26.09.1995		SWATCH AG (SWATCH S.A.) (SWATCH LTD.), CH	1	9/1995
10-02	DM/034264	17.01.1995		TAG-HEUER S.A., CH	1	9/1995
10-02	DM/034308	03.10.1995		SWATCH AG (SWATCH S.A.) (SWATCH LTD.), CH	1	10/1995
10-02	DM/034400	17.10.1995		SWATCH AG (SWATCH S.A.) (SWATCH LTD.), CH	1	10/1995
10-02	DM/034401	17.10.1995		RADO UHREN AG (RADO WATCH CO. LTD.) (MONTRES RADO S.A.), CH	1	10/1995
10-02	DM/034477	24.10.1995	27.04.1995, FR	CARTIER INTERNATIONAL B.V., NL	1	10/1995
10-02	DM/034552	07.04.1995		BREITLING S.A., CH	1	10/1995
10-02	DM/034792	28.11.1995		SWATCH AG (SWATCH S.A.) (SWATCH LTD.), CH	1	11/1995
10-02	DM/034818	03.01.1995		CHAUMET INTERNATIONAL S.A. (SOCIÉTÉ ANONYME), FR	1	11/1995
10-02	DM/035040	28.12.1995		LES MONTRES NINA RICCI S.A., CH	4	12/1995
10-02	DM/035117	03.01.1996	04.07.1995, FR	CARTIER INTERNATIONAL B.V., NL	3	1/1996
10-02	DM/035286	24.01.1996		SWATCH AG (SWATCH S.A.) (SWATCH LTD.), CH	7	1/1996
10-02	DM/035287	24.01.1996		SWATCH AG (SWATCH S.A.) (SWATCH LTD.), CH	5	1/1996
10-02	DM/035288	24.01.1996		SWATCH AG (SWATCH S.A.) (SWATCH LTD.), CH	5	1/1996
10-02	DM/035289	24.01.1996		SWATCH AG (SWATCH S.A.) (SWATCH LTD.), CH	6	1/1996
10-02	DM/035290	24.01.1996		SWATCH AG (SWATCH S.A.) (SWATCH LTD.), CH	2	1/1996
10-02	DM/035291	24.01.1996		SWATCH AG (SWATCH S.A.) (SWATCH LTD.), CH	5	1/1996
10-02	DM/035339	30.01.1996		SWATCH AG (SWATCH S.A.) (SWATCH LTD.), CH	3	1/1996
10-02	DM/035356	06.03.1995		CHAUMET INTERNATIONAL S.A. (SOCIÉTÉ ANONYME), FR	1	1/1996
10-02	DM/035454	06.02.1996		SWATCH AG (SWATCH S.A.) (SWATCH LTD.), CH	1	2/1996
10-02	DM/035455	06.02.1996		SWATCH AG (SWATCH S.A.) (SWATCH LTD.), CH	1	2/1996
10-02	DM/035545	16.02.1996		TISSOT S.A., CH	3	2/1996
10-02	DM/035609	22.02.1996		SWATCH AG (SWATCH S.A.) (SWATCH LTD.), CH	2	2/1996
10-02	DM/035610	22.02.1996		SWATCH AG (SWATCH S.A.) (SWATCH LTD.), CH	1	2/1996
10-02	DM/035899	22.03.1996		CHAUMET INTERNATIONAL S.A., FR	6	3/1996
10-02	DM/036070	03.04.1996		SWATCH AG (SWATCH S.A.) (SWATCH LTD.), CH	3	4/1996

10-02	DM/036071	03.04.1996		SWATCH AG (SWATCH S.A.) (SWATCH LTD.), CH	2	4/1996
10-02	DM/036072	03.04.1996		SWATCH AG (SWATCH S.A.) (SWATCH LTD.), CH	2	4/1996
10-02	DM/036073	03.04.1996		SWATCH AG (SWATCH S.A.) (SWATCH LTD.), CH	1	4/1996
10-02	DM/036120	10.04.1996		ALFEX S.A., CH	12	4/1996
10-02	DM/036165	17.04.1996		RADO UHREN AG (RADO WATCH CO. LTD.) (MONTRES RADO S.A.), CH	2	4/1996
10-02	DM/036188	18.04.1996		TISSOT S.A., CH	2	4/1996
10-02	DM/036209	22.04.1996		SWATCH AG (SWATCH S.A.) (SWATCH LTD.), CH	1	4/1996
10-02	DM/036211	22.04.1996		SWATCH AG (SWATCH S.A.) (SWATCH LTD.), CH	4	4/1996
10-02	DM/036216	22.04.1996		CHRONOSWISS UHREN GMBH, DE	1	4/1996
10-02	DM/036289	30.04.1996		SWATCH AG (SWATCH S.A.) (SWATCH LTD.), CH	1	4/1996
10-02	DM/036441	15.05.1996		SMH MANAGEMENT SERVICES AG (SMH MANAGEMENT SERVICES S.A.) (SMH MANAGEMENT LTD.), CH	1	5/1996
10-02	DM/036481	21.05.1996		SWATCH AG (SWATCH S.A.) (SWATCH LTD.), CH	1	5/1996
10-02	DM/036630	07.06.1996	08.12.1995, FR	CARTIER INTERNATIONAL B.V., NL	1	6/1996
10-02	DM/036652	11.06.1996		RADO UHREN AG (RADO WATCH CO. LTD.) (MONTRES RADO S.A.), CH	1	6/1996
10-02	DM/036784	28.06.1996		SWATCH AG (SWATCH S.A.) (SWATCH LTD.), CH	7	6/1996
10-02	DM/036785	28.06.1996		SWATCH AG (SWATCH S.A.) (SWATCH LTD.), CH	7	6/1996
10-02	DM/036786	28.06.1996		SWATCH AG (SWATCH S.A.) (SWATCH LTD.), CH	7	6/1996
10-02	DM/036787	28.06.1996		SWATCH AG (SWATCH S.A.) (SWATCH LTD.), CH	28	6/1996
10-02	DM/036788	28.06.1996		SWATCH AG (SWATCH S.A.) (SWATCH LTD.), CH	6	6/1996
10-02	DM/036789	28.06.1996		SWATCH AG (SWATCH S.A.) (SWATCH LTD.), CH	4	6/1996
10-02	DM/036790	28.06.1996		SWATCH AG (SWATCH S.A.) (SWATCH LTD.), CH	3	6/1996
10-02	DM/036791	28.06.1996		SWATCH AG (SWATCH S.A.) (SWATCH LTD.), CH	1	6/1996
10-02	DM/036837	01.07.1996		LES MONTRES NINA RICCI S.A., CH	4	7/1996
10-02	DM/037187	09.08.1996		SWATCH AG (SWATCH S.A.) (SWATCH LTD.), CH	1	8/1996
10-02	DM/037188	09.08.1996		SWATCH AG (SWATCH S.A.) (SWATCH LTD.), CH	1	8/1996
10-02	DM/037189	09.08.1996		SWATCH AG (SWATCH S.A.) (SWATCH LTD.), CH	1	8/1996
10-02	DM/037286	19.08.1996		SWATCH AG (SWATCH S.A.) (SWATCH LTD.), CH	6	8/1996
10-02	DM/037496	11.09.1996		SWATCH AG (SWATCH S.A.) (SWATCH LTD.), CH	1	9/1996
10-02	DM/037497	11.09.1996		SWATCH AG (SWATCH S.A.) (SWATCH LTD.), CH	1	9/1996
10-02	DM/037527	13.09.1996		MARESCHAL, JEAN- CHRISTOPHE, FR	2	9/1996
10-02	DM/037538	16.09.1996		ETA S.A. FABRIQUES D'EBAUCHES, CH	6	9/1996
10-02	DM/037540	16.09.1996		ETA S.A. FABRIQUES D'EBAUCHES, CH	8	9/1996
10-02	DM/037541	16.09.1996		ETA S.A. FABRIQUES D'EBAUCHES, CH	1	9/1996

10-02	DM/037559	17.09.1996		LE MARQUAND, ANDRE, CH	6	9/1996
10-02	DM/037619	23.09.1996		MARESCHAL, JEAN- CHRISTOPHE, FR	1	9/1996
10-02	DM/037826	08.10.1996		SWATCH AG (SWATCH S.A.) (SWATCH LTD.), CH	1	10/1996
10-02	DM/038052	31.10.1996		SWATCH AG (SWATCH S.A.) (SWATCH LTD.), CH	1	10/1996
10-02	DM/038103	01.11.1996		SWATCH AG (SWATCH S.A.) (SWATCH LTD.), CH	1	11/1996
10-02	DM/038301	21.11.1996		RADO UHREN AG (RADO WATCH CO. LTD.) (MONTRES RADO S.A.), CH	1	11/1996
10-02	DM/038550	17.12.1996		SWATCH AG (SWATCH S.A.) (SWATCH LTD.), CH	2	12/1996
10-02	DM/038826	17.01.1997	29.11.1996, FR	CARTIER INTERNATIONAL B.V., NL	1	1/1997
10-02	DM/039099	07.02.1997		SWATCH AG (SWATCH S.A.) (SWATCH LTD), CH	5	2/1997
10-02	DM/039100	07.02.1997		SWATCH AG (SWATCH S.A.) (SWATCH LTD), CH	4	2/1997
10-02	DM/039101	07.02.1997		SWATCH AG (SWATCH S.A.) (SWATCH LTD), CH	6	2/1997
10-02	DM/039102	07.02.1997		SWATCH AG (SWATCH S.A.) (SWATCH LTD), CH	3	2/1997
10-02	DM/039103	07.02.1997		SWATCH AG (SWATCH S.A.) (SWATCH LTD), CH	2	2/1997
10-02	DM/039104	07.02.1997		SWATCH AG (SWATCH S.A.) (SWATCH LTD), CH	3	2/1997
10-02	DM/039106	07.02.1997		RADO UHREN AG (RADO WATCH CO. LTD) (MONTRES RADO S.A.), CH	2	2/1997
10-02	DM/039134	11.02.1997		SWATCH AG (SWATCH S.A.) (SWATCH LTD), CH	1	2/1997
10-02	DM/039135	11.02.1997		ETA S.A. FABRIQUE D'EBEAUCHES, CH	5	2/1997
10-02	DM/039195	17.02.1997		CHAUMET INTERNATIONAL S.A., FR	1	2/1997
10-02	DM/039237	19.02.1997		SWATCH AG (SWATCH S.A.) (SWATCH LTD), CH	3	2/1997
10-02	DM/039375	18.10.1996		BAUME & MERCIER S.A., CH	1	2/1997
10-02	DM/039380	25.11.1996		CHRISTIAN DIOR COUTURE (SOCIÉTÉ ANONYME), FR	1	2/1997
10-02	DM/039414	04.03.1997		ALFEX S.A., CH	12	3/1997
10-02	DM/039434	05.03.1997		SWATCH AG (SWATCH S.A.) (SWATCH LTD.), CH	1	3/1997
10-02	DM/039435	05.03.1997		SWATCH AG (SWATCH S.A.) (SWATCH LTD.), CH	5	3/1997
10-02	DM/039437	05.03.1997		SWATCH AG (SWATCH S.A.) (SWATCH LTD.), CH	1	3/1997
10-02	DM/039483	11.03.1997		SWATCH AG (SWATCH S.A.) (SWATCH LTD.), CH	2	3/1997
10-02	DM/039526	14.03.1997	16.09.1996, FR	CHRISTIAN DIOR COUTURE (SOCIÉTÉ ANONYME), FR	1	3/1997
10-02	DM/039689	18.03.1997		SWATCH AG (SWATCH S.A.) (SWATCH LTD.), CH	31	4/1997
10-02	DM/039727	02.04.1997		SWATCH AG (SWATCH S.A.) (SWATCH LTD.), CH	7	4/1997
10-02	DM/039728	02.04.1997		SWATCH AG (SWATCH S.A.) (SWATCH LTD.), CH	2	4/1997
10-02	DM/039729	02.04.1997		SWATCH AG (SWATCH S.A.) (SWATCH LTD.), CH	3	4/1997

10-02	DM/039730	02.04.1997		COMPAGNIE DES MONTRES LONGINES, FRANCILLON S.A. (LONGINES WATCH CO., FRANCILLON LTD.), CH	2	4/1997
10-02	DM/039740	02.04.1997		MARESCHAL, JEAN-CHRISTOPHE, FR	1	4/1997
10-02	DM/039760	04.04.1997		SWATCH AG (SWATCH S.A.) (SWATCH LTD.), CH	3	4/1997
10-02	DM/039762	04.04.1997		SMH MANAGEMENT SERVICES AG (SMH MANAGEMENT SERVICES S.A.) (SMH MANAGEMENT SERVICES LTD.), CH	1	4/1997
10-02	DM/039791	07.04.1997		CHRISTIAN DIOR COUTURE (SOCIÉTÉ ANONYME), FR	1	4/1997
10-02	DM/039799	08.04.1997		SWATCH AG (SWATCH S.A.) (SWATCH LTD.), CH	1	4/1997
10-02	DM/039800	08.04.1997		SWATCH AG (SWATCH S.A.) (SWATCH LTD.), CH	1	4/1997
10-02	DM/039801	08.04.1997		SWATCH AG (SWATCH S.A.) (SWATCH LTD.), CH	1	4/1997
10-02	DM/039864	14.04.1997		MIDO G.SCHAEREN & CO. S.A. (MIDO G.SCHAEREN & CO. AG) (MIDO G.SCHAE-REN & CO. LTD.), CH	1	4/1997
10-02	DM/039973	25.04.1997		SWATCH AG (SWATCH S.A.) (SWATCH LTD.), CH	2	4/1997
10-02	DM/040029	24.12.1996		MONTBLANC-SIMOLO GMBH, DE	3	4/1997
10-02	DM/040092	06.05.1997		SWATCH AG (SWATCH S.A.) (SWATCH LTD.), CH	1	5/1997
10-02	DM/040246	27.05.1997		SWATCH AG (SWATCH S.A.) (SWATCH LTD.), CH	1	5/1997
10-02	DM/040247	27.05.1997		SWATCH AG (SWATCH S.A.) (SWATCH LTD.), CH	1	5/1997
10-02	DM/040291	30.05.1997	03.12.1996, FR	FRED (SOCIÉTÉ ANONYME), FR	4	5/1997
10-02	DM/040653	21.02.1997		CARTIER INTERNATIONAL, NL	3	6/1997
10-02	DM/040655	13.03.1997		CHRISTIAN DIOR COUTURE (SOCIÉTÉ ANONYME), FR	2	6/1997
10-02	DM/040676	02.07.1997		ETA S.A. FABRIQUE D'EBAUCHES, CH	1	7/1997
10-02	DM/040677	02.07.1997		SWATCH AG (SWATCH S.A.) (SWATCH LTD.), CH	1	7/1997
10-02	DM/040678	02.07.1997		SWATCH AG (SWATCH S.A.) (SWATCH LTD.), CH	1	7/1997
10-02	DM/040908	28.07.1997		SWATCH AG (SWATCH S.A.) (SWATCH LTD.), CH	32	7/1997
10-02, 06	DM/036210	22.04.1996		SWATCH AG (SWATCH S.A.) (SWATCH LTD.), CH	1	4/1996
10-02, 07	DM/030566	08.04.1994		S.A. ANCIENNE FABRIQUE GEORGES PIAGET & CIE, CH	13	8/1994
10-02, 07	DM/030589	01.09.1994		SWATCH AG (SWATCH S.A.) (SWATCH LTD.), CH	2	9/1994
10-02, 07	DM/030964	12.10.1994		SWATCH AG (SWATCH S.A.) (SWATCH LTD.), CH	3	10/1994
10-02, 07	DM/032290	17.10.1995		CHAGAL HORLOGERIE S.A., CH	15	2/1995
10-02, 07	DM/033153	01.06.1995		SWATCH AG (SWATCH S.A.) (SWATCH LTD.), CH	2	6/1995
10-02, 07	DM/033400	06.02.1995		S.A. ANCIENNE FABRIQUE GEORGES PIAGET & CIE, CH	5	6/1995

10-02, 07	DM/034217	26.09.1995		SWATCH AG (SWATCH S.A.) (SWATCH LTD.), CH	10	9/1995
10-02, 07	DM/034444	20.10.1995	20.04.1995, FR	CARTIER INTERNATIONAL B.V., NL	5	10/1995
10-02, 07	DM/034793	28.11.1995		SWATCH AG (SWATCH S.A.) (SWATCH LTD.), CH	2	11/1995
10-02, 07	DM/034841	17.07.1995		CHAGAL HORLOGERIE S.A., CH	10	11/1995
10-02, 07	DM/035448	06.02.1996		SWATCH AG (SWATCH S.A.) (SWATCH LTD.), CH	41	2/1996
10-02, 07	DM/035449	06.02.1996		SWATCH AG (SWATCH S.A.) (SWATCH LTD.), CH	10	2/1996
10-02, 07	DM/035450	06.02.1996		SWATCH AG (SWATCH S.A.) (SWATCH LTD.), CH	13	2/1996
10-02, 07	DM/040162	16.05.1997	27.11.1996, FR	FRED (SOCIÉTÉ ANONYME), FR	9	5/1997
10-02, 07	DM/040654	25.02.1997		CELINE S.A., FR	3	6/1997
10-02, 07	DM/040897	25.07.1997		OMEGA S.A. (OMEGA AG) (OMEGA LTD.), CH	2	7/1997
10-02; 14-03	DM/035128	04.01.1996		SWATCH AG (SWATCH S.A.) (SWATCH LTD.), CH	1	1/1996
10-03	DM/035272	22.01.1996	25.08.1995, DE	GRÄSSLIN KG, DE	3	1/1996
10-03	DM/037949	21.10.1996	22.04.1996, DE	GRÄSSLIN KG, DE	2	10/1996
10-04	DM/029979	29.06.1994		SICFO STANLEY S.A. SOCIÉTÉ INDUSTRIELLE ET COMMERCIALE FRANÇAISE DES OUTILS STANLEY, FR	1	6/1994
10-04	DM/035176	11.01.1996		SECA GMBH, DE	2	1/1996
10-04	DM/035512	12.02.1996		SECA GMBH, DE	3	2/1996
10-04	DM/037002	17.07.1996	23.01.1996, FR	SCHLUMBER GER INDUSTRIES S.R.L., IT	1	7/1996
10-04; 12-16	DM/040225	23.05.1997	18.12.1996, DE	MERCEDES-BENZ AKTIENGESELLSCHAFT, DE	1	5/1997
10-05	DM/030647	09.09.1994		ACTRON ENTWICKLUNGS AG, CH	1	9/1994
10-06	DM/038129	06.11.1996	09.05.1996, DE	SCHNEIDER ELECTRIC GMBH, DE	17	11/1996
10-06	DM/039143	11.02.1997	12.08.1996, DE	CONRAC ELEKTRON GMBH, DE	1	2/1997
10-07	DM/029661	24.05.1994	16.03.1994, US	SWATCH AG (SWATCH S.A.) (SWATCH LTD.), CH	2	5/1994
10-07	DM/029769	02.06.1994		ENDURA AG (ENDURA S.A.), CH	1	6/1994
10-07	DM/029948	24.06.1994		SWATCH AG (SWATCH S.A.) (SWATCH LTD.), CH	1	6/1994
10-07	DM/030120	11.07.1994		ENDURA AG (ENDURA S.A.), CH	1	7/1994
10-07	DM/030680	13.09.1994	16.03.1994, FR	CRISTIAN DIOR (SOCIÉTÉ ANONYME), FR	2	9/1994
10-07	DM/030883	04.10.1994		ETA S.A. FABRIQUES D'EBAUCHES, CH	1	10/1994
10-07	DM/031966	15.07.1994		EBEL S.A., CH	1	1/1995
10-07	DM/032289	12.10.1994		EBEL S.A., CH	1	2/1995
10-07	DM/032294	23.12.1994		BERTOLUCCI DISTRIBUTION S.A. (BERTOLUCCI DISTRIBUTION AG) (BERTOLUCCI DISTRIBUTION LTD.), CH	1	2/1995
10-07	DM/032675	06.04.1995		OMEGA S.A (OMEGA AG) (OMEGA LTD.), CH	1	4/1995
10-07	DM/032767	18.04.1995		SWATCH AG (SWATCH S.A.) (SWATCH LTD.), CH	2	4/1995

10-07	DM/032769	18.04.1995		SWATCH AG (SWATCH S.A.) (SWATCH LTD.), CH	1	4/1995
10-07	DM/033328	23.06.1995		SWATCH AG (SWATCH S.A.) (SWATCH LTD.), CH	1	6/1995
10-07	DM/033518	12.07.1995	16.01.1995, CH	CRISTIAN DIOR (SOCIÉTÉ ANONYME), FR	1	7/1995
10-07	DM/033993	20.04.1995		BAUME & MERCIER S.A., CH	1	8/1995
10-07	DM/033994	20.04.1995		BAUME & MERCIER S.A., CH	1	8/1995
10-07	DM/034266	03.03.1995		EBEL S.A., CH	2	9/1995
10-07	DM/034392	16.10.1995		MONTRES ROLEX S.A., CH	3	10/1995
10-07	DM/034459	23.10.1995		MONTRES TUDOR S.A., CH	1	10/1995
10-07	DM/035363	15.03.1995		PEJU, PIERRE, CH	1	1/1996
10-07	DM/035384	26.05.1995		TAG-HEUER S.A., CH	1	1/1996
10-07	DM/035508	12.02.1996	12.01.1996, FR	MARESCHAL JEAN- CHRISTOPHE, FR	7	2/1996
10-07	DM/035509	12.02.1996	12.01.1996, FR	MARESCHAL, JEAN- CHRISTOPHE, FR	7	2/1996
10-07	DM/036074	03.04.1996		SWATCH AG (SWATCH S.A.) (SWATCH LTD.), CH	1	4/1996
10-07	DM/036807	09.08.1995		CHAUMET INTERNATIONAL S.A. (SOCIÉTÉ ANONYME), FR	3	6/1996
10-07	DM/036822	01.12.1995		EBEL S.A., CH	2	6/1996
10-07	DM/036904	08.07.1996		MARESCHAL, JEAN- CHRISTOPHE, FR	6	7/1996
10-07	DM/037137	18.03.1996		CORUL, RIES, BANNWART & CO. S.A., CH	1	7/1996
10-07	DM/037476	09.09.1996		ETA S.A. FABRIQUES D'EBAUCHES, CH	6	9/1996
10-07	DM/037498	11.09.1996		SWATCH AG (SWATCH S.A.) (SWATCH LTD.), CH	2	9/1996
10-07	DM/037661	26.09.1996		MARESCHAL, JEAN- CHRISTOPHE, FR	4	9/1996
10-07	DM/037851	10.10.1996	17.04.1996, CH	MONTRES TUDOR S.A., CH	1	10/1996
10-07	DM/038613	24.12.1996		NINA RICCI S.A., CH; NINA RICCI, FR	1	12/1996
10-07	DM/038669	16.04.1996		BREITLING S.A., CH	2	12/1996
10-07	DM/038821	17.01.1997		MARESCHAL, JEAN- CHRISTOPHE, FR	1	1/1997
10-07	DM/038822	17.01.1997		MARESCHAL, JEAN- CHRISTOPHE, FR	1	1/1997
10-07	DM/038823	17.01.1997		MARESCHAL, JEAN- CHRISTOPHE, FR	1	1/1997
10-07	DM/038840	20.01.1997	03.12.1996, FR	MARESCHAL, JEAN- CHRISTOPHE, FR	1	1/1997
10-07	DM/039069	04.02.1997		MARESCHAL, JEAN- CHRISTOPHE, FR	4	2/1997
10-07	DM/039105	07.02.1997		SWATCH AG (SWATCH S.A.) (SWATCH LTD), CH	1	2/1997
10-07	DM/039251	20.02.1997		MARESCHAL, JEAN- CHRISTOPHE, FR	4	2/1997
10-07	DM/039316	26.02.1997		MARESCHAL, JEAN- CHRISTOPHE, FR	5	2/1997
10-07	DM/039340	28.02.1997		MARESCHAL, JEAN- CHRISTOPHE, FR	1	2/1997
10-07	DM/039436	05.03.1997		SWATCH AG (SWATCH S.A.) (SWATCH LTD.), CH	2	3/1997
10-07	DM/039739	02.04.1997		MARESCHAL, JEAN- CHRISTOPHE, FR	3	4/1997
10-07	DM/039904	17.04.1997	09.04.1997, FR	MARESCHAL, JEAN- CHRISTOPHE, FR	4	4/1997
10-07	DM/039905	17.04.1997	10.04.1997, FR	MARESCHAL, JEAN- CHRISTOPHE, FR	1	4/1997
10-07	DM/040082	05.05.1997		BLANCPAIN S.A., CH	2	5/1997
10-07	DM/040248	27.05.1997		BLANCPAIN S.A., CH	1	5/1997

10-07	DM/040571	25.06.1997		MDL MONTRES DE LUXE S.R.L., IT	1	6/1997
10-07	DM/040612	30.06.1997		MARESCHAL, JEAN-CHRISTOPHE, FR	1	6/1997
10-07	DM/040787	14.07.1997		MARESCHAL, JEAN-CHRISTOPHE, FR	9	7/1997
10-07	DM/040909	28.07.1997		SWATCH AG (SWATCH S.A.) (SWATCH LTD.), CH	4	7/1997
10-99	DM/034215	26.09.1995		SWATCH AG (SWATCH S.A.) (SWATCH LTD.), CH	1	9/1995
10-99	DM/039733	02.04.1997		SONY OVERSEAS S.A., CH	1	4/1997
11-01	DM/029810	08.06.1994		CHAUMET INTERNATIONAL S.A., FR	1	6/1994
11-01	DM/030083	06.07.1994		CHAUMET INTERNATIONAL S.A., FR	11	7/1994
11-01	DM/030570	15.04.1994		FRED, FR	2	8/1994
11-01	DM/031523	12.12.1994		CHAUMET INTERNATIONAL S.A., FR	2	12/1994
11-01	DM/031828	16.01.1995		CHAUMET INTERNATIONAL S.A. (SOCIÉTÉ ANONYME), FR	2	1/1995
11-01	DM/032420	15.03.1995		W.GOEBEL PORZELLANFABRIK, (SOCIÉTÉ DE EN COMMANDITE), DE	1	3/1995
11-01	DM/032746	13.04.1995		CHAUMET INTERNATIONAL S.A., FR	8	4/1995
11-01	DM/032915	01.05.1995		CHAUMET INTERNATIONAL S.A. (SOCIÉTÉ ANONYME), FR	3	5/1995
11-01	DM/032998	12.05.1995	03.05.1995, FR	CHRISTIAN DIOR (SOCIÉTÉ ANONYME), FR	1	5/1995
11-01	DM/033349	27.06.1995		OMEGA S.A. (OMEGA AG) (OMEGA LTD.), CH	3	6/1995
11-01	DM/033932	30.08.1995		GERT HELLMUTH SCHMUCK-WAREN-FABRIKATION, DE	50	8/1995
11-01	DM/033942	31.08.1995		CHAUMET INTERNATIONAL S.A. (SOCIÉTÉ ANONYME), FR	2	8/1995
11-01	DM/034070	08.09.1995		SOCIÉTÉ DE PARTICIPATIONS PERCIER S.P.P. (SOCIÉTÉ ANONYME), FR	1	9/1995
11-01	DM/034091	11.09.1995		CHAUMET INTERNATIONAL S.A. (SOCIÉTÉ ANONYME), FR	5	9/1995
11-01	DM/034196	25.09.1995		CHAUMET INTERNATIONAL S.A. (SOCIÉTÉ ANONYME), FR	2	9/1995
11-01	DM/034316	03.10.1995	03.04.1995, FR	CARTIER INTERNATIONAL B.V., NL	1	10/1995
11-01	DM/034332	06.10.1995		CHAUMET INTERNATIONAL S.A. (SOCIÉTÉ ANONYME), FR	2	10/1995
11-01	DM/034393	16.10.1995		MONTRES ROLEX S.A., CH	2	10/1995
11-01	DM/034730	21.11.1995	23.05.1995, 20.07.1995, FR	HERMÈS S.A., FR	100	11/1995
11-01	DM/035487	09.02.1996		CHAUMET INTERNATIONAL S.A., FR	4	2/1996
11-01	DM/035680	10.04.1995		ESCADA DEVELOPMENT S.A.R.L., FR	69	2/1996
11-01	DM/036111	09.04.1996		DAHAN, UGAL, FR	1	4/1996
11-01	DM/036587	03.06.1996		CHAUMET INTERNATIONAL S.A. (SOCIÉTÉ ANONYME), FR	13	6/1996

11-01	DM/037474	09.09.1996		CHAUMET INTERNATIONAL S.A. (SOCIÉTÉ ANONYME), FR	9	9/1996
11-01	DM/037850	10.10.1996	17.04.1996, CH	MONTRES ROLEX S.A., CH	2	10/1996
11-01	DM/038394	26.01.1996		STOBA S.A., CH	2	11/1996
11-01	DM/038979	31.01.1997	02.08.1996, FR	CARTIER INTERNATIONAL B.V., NL	7	1/1997
11-01	DM/039293	25.02.1997		GALILEO VISION AG, CH	8	2/1997
11-01	DM/039445	06.03.1997		CHAUMET INTERNATIONAL S.A., FR	5	3/1997
11-01	DM/039775	07.04.1997		CHAUMET INTERNATIONAL S.A., FR	3	4/1997
11-01	DM/039811	09.04.1997		MONTRES ROLEX S.A., CH	2	4/1997
11-01	DM/040681	02.07.1997		CHAUMET INTERNATIONAL S.A. (SOCIÉTÉ ANONYME), FR	3	7/1997
11-01	DM/040840	18.07.1997	23.01.1997, FR	CARTIER INTERNATIONAL B.V., NL	4	7/1997
11-01, 02	DM/034731	21.11.1995	23.05.1995, 20.07.1995, FR	HERMÈS S.A., FR	94	11/1995
11-02	DM/029881	17.06.1994		SILVESTRI, MARTINO, IT	1	6/1994
11-02	DM/030023	20.04.1994	16.12.1993	W.GOEBEL PORZELLANFABRIK, DE	18	7/1994
11-02	DM/030529	30.08.1994		W.GOEBEL PORZELLAN- FABRIK, DE	3	8/1994
11-02	DM/032421	15.03.1995	24.12.1994, DE	W.GOEBEL PORZELLANFABRIK, (SOCIÉTÉ EN COMMANDITE), DE	12	3/1995
11-02	DM/032422	15.03.1995		W.GOEBEL PORZELLANFABRIK, (SOCIÉTÉ EN COMMANDITE), DE	12	3/1995
11-02	DM/032423	15.03.1995		W.GOEBEL PORZELLANFABRIK, (SOCIÉTÉ EN COMMANDITE), DE	1	3/1995
11-02	DM/033434	03.07.1995	20.02.1995, BX 21.02.1995, NL	FLORAPRINT NEDERLAND B.V., NL	1	7/1995
11-02	DM/033970	31.10.1994	06.10.1994, BX	BUILDINGS OF IMAGINATION B.V., NL	1	8/1995
11-02	DM/034654	09.11.1995		W.GOEBEL PORZELLAN- FABRIK, DE	1	11/1995
11-02	DM/034655	09.11.1995	09.05.1995, DE	W.GOEBEL PORZELLAN- FABRIK, DE	9	11/1995
11-02	DM/034656	09.11.1995	09.05.1995, DE	W.GOEBEL PORZELLAN- FABRIK, DE	1	11/1995
11-02	DM/035249	19.01.1996	21.08.1995, DE	W.GOEBEL PORZELLAN- FABRIK GMBH & CO.KG, DE	7	1/1996
11-02	DM/035663	29.02.1996		ALVOR TRADING INTERNACIONAL LDA., PT	12	2/1996
11-02	DM/035668	29.02.1996		ALVOR TRADING INTERNACIONAL LDA., PT	13	2/1996
11-02	DM/036032	24.07.1995		GROSFILLEX S.A.R.L., FR	1	3/1996
11-02	DM/036930	10.07.1996		W.GOEBEL PORZELLANFABRIK GMBH & CO. KG, DE	11	7/1996
11-02	DM/036931	10.07.1996		W.GOEBEL PORZELLANFABRIK GMBH & CO. KG, DE	1	7/1996
11-02	DM/037752	26.08.1996	29.03.1996, DE	W.GOEBEL PORZELLANFABRIK GMBH & CO. KG, DE	16	10/1996

11-02	DM/037865	11.10.1996	02.09.1996, FR	DAMENTKO, YVES, FR	1	10/1996
11-02	DM/038711	06.01.1997	07.11.1996, DE	WOCHNIK, UDO, DE	1	1/1997
11-02	DM/039004	29.05.1996		GROSFILLEX S.A.R.L., FR	4	1/1997
11-02	DM/040414	09.06.1997		W.GOEBEL PORZELLANFABRIK GMBH & CO. KG, DE	32	6/1997
11-02	DM/040415	09.06.1997	25.01.1997, DE	W.GOEBEL PORZELLANFABRIK GMBH & CO. KG, DE	1	6/1997
11-02	DM/040416	09.06.1997	09.04.1997, DE	W.GOEBEL PORZELLANFABRIK GMBH & CO. KG, DE	19	6/1997
11-02	DM/040488	16.06.1997	09.04.1997, DE	W.GOEBEL PORZELLANFABRIK GMBH & CO. KG, DE	8	6/1997
11-02	DM/040671	02.07.1997	24.04.1997, DE	W.GOEBEL PORZELLANFABRIK GMBH & CO. KG, DE	16	7/1997
11-02	DM/040821	17.07.1997	18.01.1997, DE	W.GOEBEL PORZELLANFABRIK GMBH & CO. KG, DE	12	7/1997
11-02, 05	DM/040412	09.06.1997	25.01.1997, DE	W.GOEBEL PORZELLANFABRIK GMBH & CO. KG, DE	30	6/1997
11-03	DM/039508	14.03.1997		SANNA, MARIUS, FR	1	3/1997
11-05	DM/037947	21.10.1996		W.GOEBEL PORZELLANFABRIK GMBH & CO. KG, DE	2	10/1996
12-02	DM/034125	14.09.1995	15.03.1995, FR	S.A. DES MARCHÉS- USINES AUCHAN S.A.M.U.- AUCHAN (SOCIÉTÉ ANONYME), FR	1	9/1995
12-03	DM/035886	21.03.1996	28.09.1995, DE	DEUTSCHE BAHN AG, DE	1	3/1996
12-03	DM/035887	21.03.1996	28.09.1995, DE	DEUTSCHE BAHN AG, DE	1	3/1996
12-05	DM/032349	06.03.1995		CHARLATTE S.A. (SOCIÉTÉ ANONYME), FR	1	3/1995
12-05	DM/034669	10.11.1995		INVENTIO AG, CH	1	11/1995
12-05	DM/035330	29.01.1996		INVENTIO AG, CH	1	1/1996
12-05	DM/040124	12.05.1997		INVENTIO AG, CH	1	5/1997
12-05	DM/040395	06.06.1997		INVENTIO AG, CH	1	6/1997
12-06	DM/033823	11.08.1995		OCEAN AG, CH	1	8/1995
12-07	DM/034835	03.07.1995		PROSPECTIVE CONCEPTS AG, CH	1	11/1995
12-08	DM/031965	09.06.1994	17.03.1994, GB	ORCHARD, TERRY NEIL, DE	13	1/1995
12-08, 16	DM/037400	26.03.1996	25.10.1995, DE	WOLKSWAGEN AKTIENGESELLSCHAFT, DE	13	8/1996
12-11	DM/031791	12.01.1995	21.09.1994, DE	ITG ENGINEERING GMBH ZSCHOPAU, DE	1	1/1995
12-11	DM/035007	22.12.1995	20.07.1995, FR	HERMÉS S.A., FR	4	12/1995
12-11	DM/040140	13.05.1997	27.11.1996, BX	PIERRET, JOHAN MARIA ALFONS; PIERRET, KAREL LYDIA WILLEM, BE	2	5/1997
12-12	DM/034108	12.09.1995		CHEZZI SILVANO, IT	1	9/1995
12-16	DM/030500	24.08.1994		FORD-WERKE AKTIENGESELLSCHAFT, DE	5	8/1994
12-16	DM/033444	03.07.1995		FORD-WERKE AKTIENGESELLSCHAFT, DE	7	7/1995
12-16	DM/034062	06.09.1995		FORD-WERKE AKTIENGESELLSCHAFT, DE	1	9/1995

12-16	DM/035946	27.03.1996		FORD-WERKE AKTIENGESELLSCHAFT, DE	1	3/1996
12-16	DM/040224	23.05.1997	11.12.1996, DE	MERCEDES-BENZ AKTIENGESELLSCHAFT, DE	1	5/1997
12-16	DM/040838	18.07.1997	07.02.1997, DE	DAIMLER-BENZ AKTIENGESELLSCHAFT, DE	7	7/1997
12-16	DM/040883	24.07.1997	26.02.1997, DE	DAIMLER-BENZ AKTIENGESELLSCHAFT, DE	1	7/1997
13-01	DM/040218	23.05.1997		SONY OVERSEAS S.A., CH	1	5/1997
13-02	DM/029376	20.04.1994	21.10.1993, JP	SONY OVERSEAS S.A., CH	2	4/1994
13-02	DM/031603	21.12.1994	24.06.1994, JP	SONY OVERSEAS S.A., CH	1	12/1994
13-02	DM/033006	15.05.1995		SONY OVERSEAS S.A., CH	2	5/1995
13-02	DM/033069	24.05.1995		VARTA BATTERIE AKTIENGESELLSCHAFT, DE	1	5/1995
13-02	DM/033159	02.06.1995	21.12.1994, DE	VARTA BATTERIE AKTIENGESELLSCHAFT, DE	1	6/1995
13-02	DM/033160	02.06.1995	21.12.1994, DE	VARTA BATTERIE AKTIENGESELLSCHAFT, DE	1	6/1995
13-02	DM/033601	24.07.1995		VARTA BATTERIE AKTIENGESELLSCHAFT, DE	1	7/1995
13-02	DM/033602	24.07.1995		VARTA BATTERIE AKTIENGESELLSCHAFT, DE	1	7/1995
13-02	DM/033927	29.08.1995		VARTA BATTERIE AKTIENGESELLSCHAFT, DE	1	8/1995
13-02	DM/033928	29.08.1995		VARTA BATTERIE AKTIENGESELLSCHAFT, DE	1	8/1995
13-02	DM/033929	29.08.1995		VARTA BATTERIE AKTIENGESELLSCHAFT, DE	1	8/1995
13-02	DM/035429	05.02.1996		VARTA BATTERIE AKTIENGESELLSCHAFT, DE	1	2/1996
13-02	DM/035430	05.02.1996		VARTA BATTERIE AKTIENGESELLSCHAFT, DE	1	2/1996
13-02	DM/035431	05.02.1996		VARTA BATTERIE AKTIENGESELLSCHAFT, DE	1	2/1996
13-02	DM/035936	26.03.1996	27.09.1995, JP	SONY OVERSEAS S.A., CH	1	3/1996
13-02	DM/036223	22.04.1996		VARTA BATTERIE AKTIENGESELLSCHAFT, DE	1	4/1996
13-02	DM/036224	22.04.1996		VARTA BATTERIE AKTIENGESELLSCHAFT, DE	1	4/1996
13-02	DM/036225	22.04.1996		VARTA BATTERIE AKTIENGESELLSCHAFT, DE	1	4/1996
13-02	DM/036226	22.04.1996		VARTA BATTERIE AKTIENGESELLSCHAFT, DE	1	4/1996
13-02	DM/038120	05.11.1996		SONY OVERSEAS S.A., CH	1	11/1996
13-02, 03, 99	DM/035935	26.03.1996	27.09.1995, JP	SONY OVERSEAS S.A., CH	5	3/1996
13-03	DM/031234	07.11.1994	07.05.1994, JP	SONY OVERSEAS S.A., CH	2	11/1994
13-03	DM/033220	08.06.1995	08.12.1994, JP	SONY OVERSEAS S.A., CH	5	6/1995
13-03	DM/034643	08.11.1995	09.05.1995, JP	SONY OVERSEAS S.A., CH	2	11/1995
13-03	DM/035046	28.12.1995		SONY OVERSEAS S.A., CH	1	12/1995
13-03	DM/038775	13.01.1997		SONY OVERSEAS S.A., CH	1	1/1997
13-03	DM/038866	21.01.1997		SONY OVERSEAS S.A., CH	1	1/1997

13-03	DM/039064	04.02.1997		SONY OVERSEAS S.A., CH	1	2/1997
13-03	DM/039320	26.02.1997		SONY OVERSEAS S.A., CH	1	2/1997
13-03	DM/039985	28.04.1997	27.11.1996, DE	HAILO-WERK RUDOLF LOH GMBH & CO. KG, DE	2	4/1997
13-03	DM/040390	05.06.1997		ALCATEL CABLE FRANCE (SOCIÉTÉ ANONYME), FR	2	6/1997
13-03	DM/040433	09.06.1997	11.12.1996, 26.12.1996, 01.04.1997, JP	SONY OVERSEAS S.A., CH	6	6/1997
13-03	DM/040519	18.06.1997		SONY OVERSEAS S.A., CH	1	6/1997
13-03	DM/040565	25.06.1997		SONY OVERSEAS S.A., CH	2	6/1997
14-01	DM/029298	08.04.1994		SONY OVERSEAS S.A., CH	1	4/1994
14-01	DM/029343	15.04.1994		SONY OVERSEAS S.A., CH	1	4/1994
14-01	DM/029712	31.05.1994		SONY OVERSEAS S.A., CH	3	5/1994
14-01	DM/030168	15.07.1994	20.01.1994, JP	SONY OVERSEAS S.A., CH	1	7/1994
14-01	DM/030541	31.08.1994	04.03.1994, 15.03.1994, JP	SONY OVERSEAS S.A., CH	2	8/1994
14-01	DM/031507	08.12.1994		SONY OVERSEAS S.A., CH	1	12/1994
14-01	DM/031524	12.12.1994	23.06.1994, JP	SONY OVERSEAS S.A., CH	1	12/1994
14-01	DM/032005	01.02.1995	01.08.1994, 15.08.1994, JP	SONY OVERSEAS S.A., CH	4	2/1995
14-01	DM/032101	13.02.1995		SONY OVERSEAS S.A., CH	4	2/1995
14-01	DM/032445	17.03.1995		SONY OVERSEAS S.A., CH	1	3/1995
14-01	DM/033050	19.05.1995		SONY OVERSEAS S.A., CH	5	5/1995
14-01	DM/033297	21.06.1995		SONY OVERSEAS S.A., CH	2	6/1995
14-01	DM/033453	05.07.1995		SONY OVERSEAS S.A., CH	1	7/1995
14-01	DM/033679	31.07.1995	02.02.1995, JP	SONY OVERSEAS S.A., CH	2	7/1995
14-01	DM/033810	10.08.1995	20.02.1995, JP	SONY OVERSEAS S.A., CH	2	8/1995
14-01	DM/034948	15.12.1995		SONY OVERSEAS S.A., CH	1	12/1995
14-01	DM/035060	29.12.1995		SONY OVERSEAS S.A., CH	1	12/1995
14-01	DM/035243	18.01.1996		SONY OVERSEAS S.A., CH	3	1/1996
14-01	DM/036000	29.03.1996	06.10.1995, JP	SONY OVERSEAS S.A., CH	1	3/1996
14-01	DM/036552	31.05.1996	04.12.1995, JP	SONY OVERSEAS S.A., CH	1	5/1996
14-01	DM/037073	26.07.1996		SONY OVERSEAS S.A., CH	1	7/1996
14-01	DM/037172	07.08.1996		SONY OVERSEAS S.A., CH	2	8/1996
14-01	DM/037315	22.08.1996		SWATCH AG (SWATCH S.A.) (SWATCH LTD.), CH	1	8/1996
14-01	DM/038145	08.11.1996		SONY OVERSEAS S.A., CH	1	11/1996
14-01	DM/038934	27.01.1997	06.08.1996, JP	SONY OVERSEAS S.A., CH	2	1/1997
14-01	DM/039228	18.02.1997	04.09.1996, JP	SONY OVERSEAS S.A., CH	1	2/1997
14-01	DM/039260	21.02.1997		SONY OVERSEAS S.A., CH	1	2/1997
14-01	DM/039447	06.03.1997		SONY OVERSEAS S.A., CH	1	3/1997
14-01	DM/039576	19.03.1997	30.09.1996, JP	SONY OVERSEAS S.A., CH	2	3/1997
14-01	DM/039754	04.04.1997		SONY OVERSEAS S.A., CH	1	4/1997
14-01	DM/040167	16.05.1997	07.03.1997, JP	SONY OVERSEAS S.A., CH	2	5/1997
14-01	DM/040217	23.05.1997		SONY OVERSEAS S.A., CH	1	5/1997
14-01	DM/040814	16.07.1997		SONY OVERSEAS S.A., CH	1	7/1997
14-01, 02	DM/031328	18.11.1994		SONY OVERSEAS S.A., CH	1	11/1994
14-01, 02	DM/034460	23.10.1995	26.04.1995, JP	SONY OVERSEAS S.A., CH	3	10/1995
14-01, 02	DM/037095	30.07.1996	01.03.1996, JP	SONY OVERSEAS S.A., CH	1	7/1996
14-01, 02	DM/038498	12.12.1996	31.07.1996, JP	SONY OVERSEAS S.A., CH	2	12/1996
14-01, 02	DM/039180	14.02.1997	29.08.1996, JP	SONY OVERSEAS S.A., CH	1	2/1997
14-01, 02, 03	DM/032630	03.04.1995		YVES CHRISTIN DESIGN, FR	3	4/1995
14-01, 02, 03	DM/038115	04.11.1996	10.05.1996, JP	SONY OVERSEAS S.A., CH	3	11/1996
14-01, 02, 03	DM/038519	13.12.1996	14.06.1996, JP	SONY OVERSEAS S.A., CH	5	12/1996
14-01, 02, 03	DM/039305	25.02.1997	10.09.1996, JP	SONY OVERSEAS S.A., CH	2	2/1997
14-01, 02, 03, 99	DM/034632	06.11.1995	05.05.1995, US 18.05.1995, 20.06.1995, JP	SONY OVERSEAS S.A., CH	10	11/1995

14-01, 02, 99	DM/034151	19.09.1995	27.03.1995, 28.03.1995, 07.04.1995, 17.04.1995, JP	SONY OVERSEAS S.A., CH	10	9/1995
14-01, 03	DM/029322	14.04.1994	19.10.1993, 21.10.1993, JP	SONY OVERSEAS S.A., CH	3	4/1994
14-01, 03	DM/030169	15.07.1994	08.04.1994, 13.04.1994, JP	SONY OVERSEAS S.A., CH	2	7/1994
14-01, 03	DM/034644	08.11.1995	09.05.1995, 07.06.1995, 27.07.1995, JP	SONY OVERSEAS S.A., CH	4	11/1995
14-01, 03	DM/035279	24.01.1996		SONY OVERSEAS S.A., CH	2	1/1996
14-01, 03	DM/035890	21.03.1996	22.09.1995, JP	SONY OVERSEAS S.A., CH	2	3/1996
14-01, 03	DM/036509	24.05.1996	26.01.1996, 27.02.1996, GB	SONY OVERSEAS S.A., CH	2	5/1996
14-01, 03	DM/036657	11.06.1996	11.12.1995, 14.02.1996, JP	SONY OVERSEAS S.A., CH	4	6/1996
14-01, 03	DM/036868	04.07.1996	05.01.1996, 12.01.1996, JP	SONY OVERSEAS S.A., CH	3	7/1996
14-01, 03	DM/037024	19.07.1996	24.01.1996, JP	SONY OVERSEAS S.A., CH	2	7/1996
14-01, 03	DM/037252	16.08.1996		SONY OVERSEAS S.A., CH	2	8/1996
14-01, 03	DM/037325	23.08.1996	05.03.1996, JP	SONY OVERSEAS S.A., CH	2	8/1996
14-01, 03	DM/038181	13.11.1996	27.05.1996, JP	SONY OVERSEAS S.A., CH	4	11/1996
14-01, 03	DM/038567	19.12.1996		SONY OVERSEAS S.A., CH	2	12/1996
14-01, 03	DM/038587	23.12.1996		SONY OVERSEAS S.A., CH	2	12/1996
14-01, 03	DM/040781	14.07.1997		SONY OVERSEAS S.A., CH	1	7/1997
14-01, 03, 16-01	DM/036681	14.06.1996	19.12.1995, JP	SONY OVERSEAS S.A., CH	2	6/1996
14-01, 03, 99	DM/031233	07.11.1994	07.05.1994, 31.05.1994, JP	SONY OVERSEAS S.A., CH	3	11/1994
14-01, 03, 99	DM/036290	30.04.1996	31.10.1995, 02.11.1995, JP	SONY OVERSEAS S.A., CH	5	4/1996
14-01, 03; 10-01	DM/033566	18.07.1995	31.01.1995, JP	SONY OVERSEAS S.A., CH	2	7/1995
14-01, 03; 16-01	DM/039997	29.04.1997	29.11.1996, 03.12.1996, 20.12.1996, 17.01.1997, 03.02.1997, JP	SONY OVERSEAS S.A., CH	8	4/1997
14-01, 03; 16- 01	DM/040081	05.05.1997	24.02.1997, JP	SONY OVERSEAS S.A., CH	4	5/1997
14-01, 03; 16-01	DM/040745	09.07.1997	24.02.1997, 25.02.1997, JP	SONY OVERSEAS S.A., CH	2	7/1997
14-01, 16-01	DM/037227	14.08.1996		SONY OVERSEAS S.A., CH	1	8/1996
14-01, 99	DM/032238	28.02.1995		SONY OVERSEAS S.A., CH	2	2/1995
14-01, 99	DM/039117	10.02.1997		SONY OVERSEAS S.A., CH	3	2/1997
14-01; 16-01	DM/035329	29.01.1996		SONY OVERSEAS S.A., CH	1	1/1996
14-01; 16-01	DM/036998	17.07.1996		SONY OVERSEAS S.A., CH	2	7/1996
14-01; 16-01	DM/039306	25.02.1997		SONY OVERSEAS S.A., CH	1	2/1997
14-01; 16-01	DM/039346	28.02.1997	11.09.1996, JP	SONY OVERSEAS S.A., CH	3	2/1997

14-01; 16-01	DM/040273	29.05.1997		SONY OVERSEAS S.A., CH	2	5/1997
14-01; 16-01	DM/040574	26.06.1997		SONY OVERSEAS S.A., CH	1	6/1997
14-02	DM/031364	24.11.1994		INTERNATIONALE DES JEUX, FR	1	11/1994
14-02, 03	DM/031728	04.01.1995	08.07.1994, 15.07.1994, JP	SONY OVERSEAS S.A., CH	2	1/1995
14-02, 03	DM/036063	01.04.1996	03.10.1995	KONINKIJKKE PTT NEDERLAND N.V., NL	1	4/1996
14-02, 03	DM/037551	16.09.1996	25.03.1996, JP	SONY OVERSEAS S.A., CH	3	9/1996
14-03	DM/029657	24.05.1994		MORANSAIS CHARLES, FR	3	5/1994
14-03	DM/030671	13.09.1994		SONY OVERSEAS S.A., CH	1	9/1994
14-03	DM/031660	30.12.1994	30.06.1994, JP	SONY OVERSEAS S.A., CH	2	12/1994
14-03	DM/036287	30.04.1996		GROSSO, MICHEL, CH	2	4/1996
14-03	DM/036737	21.06.1996		SONY OVERSEAS S.A., CH	2	6/1996
14-03	DM/037040	22.07.1996		SONY OVERSEAS S.A., CH	1	7/1996
14-03	DM/037509	12.09.1996		SONY OVERSEAS S.A., CH	1	9/1996
14-03	DM/037768	02.10.1996		SONY OVERSEAS S.A., CH	1	10/1996
14-03	DM/038060	31.10.1996	06.05.1996, BX	KONINLIJKE PTT NEDERLAND N.V., NL	1	10/1996
14-03	DM/038130	06.11.1996		SWATCH AG (SWATCH S.A.) (SWATCH LTD.), CH	1	11/1996
14-03	DM/038287	19.11.1996	24.07.1996, JP	SONY OVERSEAS S.A., CH	1	11/1996
14-03	DM/038633	30.12.1996		GRUNDIG AKTIENGESELLSCHAFT, DE	2	12/1996
14-03	DM/038643	30.12.1996		SONY OVERSEAS S.A., CH	2	12/1996
14-03	DM/038811	16.01.1997		SONY OVERSEAS S.A., CH	1	1/1997
14-03	DM/040194	20.05.1997	04.12.1996, IT	SIP SOCIETA ITALIANA PER L'ESERCIZIO DELLE TELECOMUNICAZIONI P.A. ALSO TRADING AS TELE- COM ITALIA S.P.A., IT	1	5/1997
14-03	DM/040751	10.07.1997		SONY OVERSEAS S.A., CH	1	7/1997
14-03, 99	DM/038038	30.10.1996	07.06.1996, JP	SONY OVERSEAS S.A., CH	2	10/1996
14-99	DM/039577	19.03.1997		SONY OVERSEAS S.A., CH	3	3/1997
15-01	DM/031070	21.10.1994	05.10.1994, FR	S.A.R.L. MOTORS INDUSTRIES GUIGNABODET, FR	1	10/1994
15-01	DM/031138	31.10.1994		S.A.R.L., MOTORS INDUSTRIES GUIGNABODET, FR	1	10/1994
15-02	DM/036437	14.05.1996	15.11.1995, GB	WALLACE, SIDNEY WILLIAM, CH	4	5/1996
15-03	DM/031982	07.09.1994	22.03.1994, DE	KLÖCKNER-HUMBOLAT- DEUTZ AG, DE	2	2/1995
15-05	DM/030331	02.08.1994		TECNICA DI STEFANO VIDONI, IT	2	8/1994
15-05	DM/033508	11.07.1995		C.V.C. CARPET AND VACUUM CLEANER S.R.L., IT	1	7/1995
15-05	DM/035705	18.10.1995	28.04.1995, DE	VORWERK ELEKTROWERKE STIFTUNG & CO. KG, DE	1	2/1996
15-05	DM/035706	18.10.1995	28.04.1995, DE	VORWERK ELEKTROWERKE STIFTUNG & CO. KG, DE	1	2/1996
15-05	DM/035707	18.10.1995	28.04.1995, DE	VORWERK ELEKTROWERKE STIFTUNG & CO. KG, DE	1	2/1996
15-07	DM/033047	18.05.1995	28.11.1994, IT	BIRRA PERONI INDUSTRIALE S.P.A., IT	1	5/1995
15-07	DM/039922	21.04.1997		SOCIÉTÉ DES PRODUITS NESTLÉ S.A., CH	1	4/1997
16-01	DM/032171	20.02.1995		SONY OVERSEAS S.A., CH	3	2/1995
16-01	DM/032239	28.02.1995		SONY OVERSEAS S.A., CH	1	2/1995
16-01	DM/032378	09.03.1995		SONY OVERSEAS S.A., CH	2	3/1995

16-01	DM/032855	28.04.1995		SONY OVERSEAS S.A., CH	1	4/1995
16-01	DM/034645	08.11.1995	28.06.1995, JP	SONY OVERSEAS S.A., CH	1	11/1995
16-01	DM/034816	30.11.1995		SONY OVERSEAS S.A., CH	3	11/1995
16-01	DM/035059	29.12.1995		SONY OVERSEAS S.A., CH	1	12/1995
16-01	DM/035244	18.01.1996		SONY OVERSEAS S.A., CH	2	1/1996
16-01	DM/037219	13.08.1996	14.02.1996, JP	SONY OVERSEAS S.A., CH	1	8/1996
16-01	DM/038577	20.12.1996	01.08.1996, JP	SONY OVERSEAS S.A., CH	1	12/1996
16-01;	DM/040943	10.09.1996		CAPUL & WEBER, CH	1	7/1997
14-01	DM/033678	31.07.1995		SONY OVERSEAS S.A., CH	2	7/1995
16-01;	DM/034152	19.09.1995		SONY OVERSEAS S.A., CH	1	9/1995
14-01						
16-02	DM/037953	21.10.1996	23.04.1996, JP	SONY OVERSEAS S.A., CH	1	10/1996
16-02	DM/039979	28.04.1997		JÖRNS, WILFRIED, DE	1	4/1997
16-05	DM/035008	22.12.1995	20.07.1995, FR	HERMÈS S.A., FR	1	12/1995
16-06	DM/036280	29.04.1996		CEBE INTERNATIONAL S.A. (SOCIÉTÉ ANONYME), FR	10	4/1996
16-06	DM/036347	02.05.1996		OPTIK ELSWEILER GMBH, DE	2	5/1996
16-06	DM/037992	24.10.1996		CEBE INTERNATIONAL S.A. (SOCIÉTÉ ANONYME), FR	10	10/1996
16-06	DM/038061	31.10.1996	23.08.1996, 18.09.1996, DE	GUARDFORCE CORPORATION, TW	1	10/1996
16-06	DM/038062	31.10.1996	23.08.1996, 18.09.1996, DE	GUARDFORCE CORPORATION, TW	1	10/1996
16-06	DM/039185	14.02.1997		CEBE INTERNATIONAL S.A. (SOCIÉTÉ ANONYME), FR	1	2/1997
16-06	DM/039455	07.03.1997		CEBE INTERNATIONAL S.A. (SOCIÉTÉ ANONYME), FR	4	3/1997
16-06	DM/040093	06.05.1997		CEBE INTERNATIONAL S.A. (SOCIÉTÉ ANONYME), FR	18	5/1997
18-01	DM/029588	11.05.1994	13.11.1993, GB	TERRAMARK MARKENCREATION GESELLSCHAFT MBH, DE	1	5/1994
18-01	DM/032616	26.01.1995		MSA MÜNCHINGER GMBH, DE	3	4/1995
18-01	DM/033509	11.07.1995	20.01.1995, BX	KONINKLIJKE PTT NEDERLAND N.V., NL	1	7/1995
18-02	DM/035546	16.02.1996		PELIKAN PRODUKTIONS AG, CH	2	2/1996
18-03	DM/032078	10.02.1995	06.09.1994, DE	GOLETZ, THOMAS, DE	1	2/1995
18-04	DM/033130	13.02.1995	27.10.1994, CH 27.07.1995	IBICO AG, CH	1	5/1995
19-01	DM/030642	09.09.1994		VON KAENE, DIANA THERESE, CH	15	9/1994
19-01	DM/033435	03.07.1995		FZT FLIESENZENTRUM TRIER GMBH + CO., DE	1	7/1995
19-01, 02, 03, 04, 06, 07, 08, 99	DM/033731	28.07.1995	02.02.1995, DE	WORT & BILD VERLAG KONRADSHÖHE GMBH & CO., DE	14	8/1995
19-01, 02, 03, 04, 06, 08	DM/033083	26.05.1995		EXPO 200 GESELLSCHAFT ZUR VORBEREITUNG UND DÜRFÜHRUNG DER WELTAUSS-TELLUNG EXPO 2000 IN HANNOVER MBH, DE	40	5/1995
19-02	DM/032169	20.02.1995		BASF MAGNETICS GMBH, DE	2	2/1995

19-02	DM/033746	03.08.1995	07.02.1995, DE	TIPP-EX GMBH & CO. KG, DE	1	8/1995
19-02	DM/034734	21.11.1995	20.07.1995, FR	HERMÈS S.A., FR	6	11/1995
19-02	DM/035009	22.12.1995	20.07.1995, FR	HERMÈS S.A., FR	3	12/1995
19-02	DM/035254	19.01.1996	25.09.1995, FR	FLAMBO (SOCIÉTÉ ANONYME), FR	1	1/1996
19-02	DM/036632	07.06.1996	14.12.1995, FR	SOFRAGRAF INDUSTRIES (SOCIÉTÉ ANONYME), FR	1	6/1996
19-02	DM/037931	17.10.1996	20.04.1996, DE	WILHEM DAHLE BÜRO- TECHNIK GMBH & CO., DE	2	10/1996
19-02	DM/038865	21.01.1997		ARTOZ-PAPIER AG, CH	3	1/1997
19-03	DM/035684	18.04.1995		SAUTER, KURT, DE	1	2/1996
19-04	DM/035001	22.12.1995	20.07.1995, FR	HERMÈS S.A., FR	12	12/1995
19-06	DM/032016	03.02.1995		ADATTE DESIGN S.A, CH	1	2/1995
19-06	DM/032439	16.03.1995		SOCIÉTÉ BIC (SOCIÉTÉ ANONYME), FR	1	3/1995
19-06	DM/033620	24.07.1995	26.01.1995, DE	J.S.STAEDTLER GMBH & CO., DE	2	7/1995
19-06	DM/033924	28.08.1995		WATERMAN S.A., FR	2	8/1995
19-06	DM/034854	13.11.1995		RALPH HUBER TRADING, CH	2	12/1995
19-06	DM/035091	10.08.1995	10.02.1995, FR	CARTIER INTERNATIONAL B.V., NL	5	12/1995
19-06	DM/035323	26.01.1996	31.07.1995, DE	J.S. STAEDTLER GMBH & CO., DE	2	1/1996
19-06	DM/035352	31.01.1996	26.09.1995, FR	SOCIÉTÉ BIC S.A., FR	1	1/1996
19-06	DM/036159	16.04.1996		CHRISTIAN DIOR COUTURE (SOCIÉTÉ ANONYME), FR	1	4/1996
19-06	DM/038670	16.04.1996		BREITLING S.A., CH	1	12/1996
19-06	DM/039494	12.03.1997	19.09.1996, IT	ERGA S.R.L., IT	1	3/1997
19-06, 08	DM/029278	06.04.1994		ADATTE DESIGN S.A, CH	2	4/1994
19-08	DM/030517	29.08.1994	15.04.1994, DE	EINIG-ZENZEN GMBH & CO. KG WEINUND SECTKELLEREI, DE	3	8/1994
19-08	DM/031185	26.10.1994	28.04.1994, FR	ETTORI, PAUL CHARLES, FR	4	11/1994
19-08	DM/031295	14.11.1994		COSMETECH INTERNATIONAL, FR	2	11/1994
19-08	DM/032558	30.03.1995		HALBITTE, DOMINIQUE JEAN-CLAUDE, FR	1	3/1995
19-08	DM/033075	24.05.1995		BOSCH-SIEMENS HAUSGERATE GMBH, CH	5	5/1995
19-08	DM/033216	08.06.1995	20.02.1995, BX	FLORAPRINT NEDERLAND B.V., NL	1	6/1995
19-08	DM/035141	05.01.1996	10.07.1995, FR	MOTUL S.A., (SOCIÉTÉ ANONYM), FR	2	1/1996
19-08	DM/037390	19.10.1995		STOBA S.A., CH	1	8/1996
19-08	DM/037391	19.10.1995		STOBA S.A., CH	1	8/1996
19-08	DM/037392	19.10.1995		STOBA S.A., CH	1	8/1996
19-08	DM/037393	19.10.1995		STOBA S.A., CH	1	8/1996
20-02	DM/030770	26.09.1994		SWATCH AG (SWATCH S.A.) (SWATCH LTD.), CH	5	9/1994
20-02	DM/031758	06.01.1995		BOSE B.V., NL	3	1/1995
20-02	DM/032361	06.03.1995	03.09.1994, GB	BAT (SUISSE) S.A., CH	1	3/1995
20-02	DM/032849	27.04.1995		SWATCH AG (SWATCH S.A.) (SWATCH LTD.), CH	1	4/1995
20-02	DM/033353	27.06.1995		SWATCH AG (SWATCH S.A.) (SWATCH LTD.), CH	1	6/1995
20-02	DM/035451	06.02.1996		SWATCH AG (SWATCH S.A.) (SWATCH LTD.), CH	7	2/1996
20-02	DM/036599	03.06.1996	06.12.1995, IT	SOREMARTEC S.A., BE	1	6/1996
20-02	DM/036696	17.06.1996	30.04.1996, FR	CHAPELIER, HERVÉ, FR	1	6/1996

20-02	DM/037237	15.08.1996		ESCADA AG, DE	13	8/1996
20-02	DM/037800	07.10.1996		ARTOZ-PAPIER AG, CH	5	10/1996
20-02	DM/037919	16.10.1996	17.04.1996, AT	HIRSCH HOLDING AG, CH	7	10/1996
20-02	DM/038925	24.01.1997		ARTOZ-PAPIER AG, CH	2	1/1997
20-02	DM/038926	24.01.1997		ARTOZ-PAPIER AG, CH	1	1/1997
20-02	DM/039564	19.03.1997		SCHWAB'S DESIGN CARE MARKETING, DE	4	3/1997
20-02	DM/039975	25.04.1997	28.10.1996, 09.04.1997, AT	HIRSCH HOLDING AG, CH	4	4/1997
20-02	DM/040032	24.03.1997		ZARA MEEREKEN B.V., NL	1	5/1997
20-03	DM/031988	20.01.1995	03.08.1994, FR	AP SYSTEMES, FR	1	2/1995
20-03	DM/031989	20.01.1995		AP SYSTEMES, FR	1	2/1995
20-03	DM/037867	11.10.1996	12.04.1996, FR	ALTERNATIVE COMMUNICATION S.A., FR	1	10/1996
20-03	DM/040928	30.07.1997		INTERFACE S.A.R.L., FR	4	7/1997
21-01	DM/030892	05.10.1994		SONY OVERSEAS S.A., CH	3	10/1994
21-01	DM/031964	09.06.1994	17.03.1994, GB	ORCHARD, TERRY NEIL, DE	11	1/1995
21-01	DM/032298	15.12.1994	21.09.1994, FR	ANGELI, PATRICK; VILLA ANGELI, ABAZZIA, FR	1	3/1995
21-01	DM/032825	24.04.1995	10.03.1995, IT 19.01.1995, IT	CAVALLINO GIOCATTOLI S.P.A., IT	1	4/1995
21-01	DM/033266	16.06.1995	16.12.1994, JP	SONY OVERSEAS S.A., CH	10	6/1995
21-01	DM/033376	30.06.1995	10.05.1995, DE	BERTSCHINGER ERIKE, EICKE, EBARHARD, DE	1	6/1995
21-01	DM/033569	18.07.1995		CORTOVS B.V., NL	2	7/1995
21-01	DM/033732	28.07.1995	02.02.1995, DE	WORT & BILD VERLAG KONRADSHÖHE GMBH & CO., DE	1	8/1995
21-01	DM/034949	15.12.1995	14.11.1995, CH	WOLF, RENÉ, CH	-1	12/1995
21-01	DM/035010	22.12.1995	20.07.1995, FR	HERMÈS S.A., FR	1	12/1995
21-01	DM/035047	28.12.1995	01.08.1995, JP	SONY OVERSEAS S.A., CH	1	12/1995
21-01	DM/035364	15.03.1995		GOURLIER, ALAIN MARCEL, FR	1	1/1996
21-01	DM/038239	15.11.1996		SONY OVERSEAS S.A., CH	1	11/1996
21-01	DM/038417	02.12.1996	08.07.1996, FR	POURTOUT, GUILLAUME, FR	1	12/1996
21-01	DM/039015	12.09.1996	13.03.1996, BX	EDRASCO (SOCIÉTÉ ANONYME), FR	1	1/1997
21-01	DM/040734	08.07.1997	08.01.1997, JP	SONY OVERSEAS S.A., CH	3	7/1997
21-02	DM/032625	28.03.1995		NORDICA S.P.A, IT	3	4/1995
21-02	DM/034064	06.09.1995		COMET SPORTS SPORTARTI KELVERTRIEB'S GMBH, DE	2	9/1995
21-02	DM/034735	21.11.1995	20.07.1995, FR	HERMÈS S.A., FR	1	11/1995
21-02	DM/040331	06.05.1997	06.11.1996, FR	SÉGUINEAU, XAVIER, FR	2	6/1997
21-03	DM/039578	19.03.1997	11.10.1996, JP	SONY OVERSEAS S.A., CH	1	3/1997
23-01	DM/040180	20.05.1997		COMAP (SOCIÉTÉ ANONYME), FR	1	5/1997
23-02	DM/033766	07.08.1995		OSCHMANN, EBERHARD, DE	4	8/1995
23-02	DM/034494	27.10.1995	27.04.1995, US	IDEAL-STANDARD GMBH, DE	3	10/1995
23-02	DM/035460	07.02.1996	09.01.1996, SE	SVEDBERGS S.A.R.L., FR	1	2/1996
23-02	DM/036626	07.06.1996		SCHNUR, HARALD, DE	1	6/1996
23-02	DM/036835	25.06.1996	27.12.1995, SE	LINDAB GMBH, DE	2	7/1996
23-02	DM/037114	08.09.1995		SOGICO S.A., CH	1	7/1996
23-02	DM/037179	08.08.1996		CWS INTERNATIONAL AG, CH	1	8/1996
23-03	DM/035987	29.03.1996	29.01.1996, FR	ZASS ELECTROGERÄTE AUSSENHANDELS GMBH, DE	1	3/1996

23-03	DM/040606	30.06.1997		YOUNTCHI INTERNATIONAL GMBH, DE	1	6/1997
23-04	DM/034509	30.10.1995	06.05.1995, DE	J.LORCH GES & CO. GMBH, DE	1	10/1995
24-01	DM/030962	12.10.1994		NEMECTRON GMBH, DE	1	10/1994
24-01	DM/038354	27.11.1996	30.05.1996, US	CHIRON TECHNOLAS GMBH OPHTHALMO-LOGISCHE SYSTEME, DE	1	11/1996
24-02	DM/037883	14.10.1996		EPPENDORF-NETHELER-HINZ GMBH, DE	1	10/1996
24-04	DM/032952	08.05.1995		BOEHRINGER INGELHEIM INTERNATIONAL GMBH, DE	1	5/1995
24-04	DM/037473	09.09.1996	14.03.1996, FR	STROHMENGER, BRUNO, FR	4	9/1996
24-04	DM/037591	20.09.1996		BOEHRINGER INGELHEIM INTERNATIONAL GMBH, DE	1	9/1996
25-01	DM/029569	09.05.1994	10.11.1993, FR	SERVANT, ROBERT; POUSSEUR, STIENNE, FR	3	5/1994
25-01	DM/031201	03.11.1994		WEISSGERBER, FERDINAND, DE	1	11/1994
25-01	DM/037076	26.07.1996	29.04.1996, CH	SYMA INTERCONTINENTAL A.G., CH	2	7/1996
25-01	DM/037480	09.09.1996	19.03.1996, IT	ALCOA ITALIA S.P.A., IT	6	9/1996
25-01	DM/037576	18.09.1996	20.03.1996, IT	TRAFILERIA GIUSEPPE PASSERINI & C. S.P.A., IT	2	9/1996
25-01	DM/037770	02.10.1996	16.04.1996, FR	TUILERIE HUGUENOT FENAL (SOCIÉTÉ EN NOM COLLECTIF), FR	3	10/1996
25-01	DM/038546	17.12.1996		REY AG, CH	3	12/1996
25-01	DM/040394	06.06.1997		S.A. GERPLANT AUTOMATION, FR	1	6/1997
25-01, 02	DM/036738	21.06.1996	27.12.1995, FR	LES JARDINS, DE BASTIEN, FR	2	6/1996
25-02	DM/033045	18.05.1995	28.11.1994, IT	BIRRA PERONI INDUSTRIALE S.P.A., IT	6	5/1995
25-02	DM/039828	10.04.1997	11.12.1996, DE	EICH, EUGEN, DE	1	4/1997
25-02	DM/040902	25.07.1997		PORCHIER, GÉRARD, FR	12	7/1997
25-03	DM/031514	09.12.1994	20.06.1994, DE	WALL VERKEHRSANLAGEN GMBH, DE	2	12/1994
25-03	DM/034803	29.11.1995	23.06.1995, 04.08.1995, 10.08.1995, FR	IC INTERNATIONAL CONCEPT, FR	6	11/1995
25-03	DM/035215	16.01.1996		DE LOURTIUUX, GEORGES-BRUNO, FR	1	1/1996
25-03	DM/040099	07.05.1997		HEMMER, DENNIS LAURENT, FR	1	5/1997
25-04	DM/032589	11.05.1994	11.05.1995	SYMA INTERCONTINENTAL AG, CH	3	3/1995
25-04	DM/032599	26.05.1994	26.05.1995	SYMA INTERCONTINENTAL AG, CH	3	3/1995
26-01	DM/034733	21.11.1995	20.07.1995, FR	HERMÈS S.A., FR	2	11/1995
26-01	DM/035246	18.01.1996		ADATTE DESIGN S.A., CH	1	1/1996
26-01	DM/040413	09.06.1997	25.01.1997, DE	W.GOEBEL PORZELLANFABRIK GMBH & CO. KG, DE	2	6/1997
26-03	DM/029672	25.05.1994		ROSSET, JAMES, CH	2	5/1994
26-03	DM/030257	28.07.1994		CHICHE, PATRICK CHRISTIAN ALAIN, CH	10	7/1994
26-04	DM/033031	17.05.1995	17.11.1994, JP	SONY OVERSEAS S.A., CH	1	5/1995
26-04	DM/038306	22.11.1996		MERLIN DESIGN GMBH, CH	2	11/1996

26-05	DM/030860	03.10.1994	12.04.1994, FR	CREATIONS MARC LORNAT DITE CML, FR	1	10/1994
26-05	DM/030991	13.10.1994		ADATTE DESIGN S.A., CH	1	10/1994
26-05	DM/031389	28.11.1994	08.07.1994, DE	BRILLIANT AG, DE	7	11/1994
26-05	DM/032708	10.04.1995		BRILLIANT AG, DE	11	4/1995
26-05	DM/032817	24.04.1995		BRILLIANT AG, DE	2	4/1995
26-05	DM/038378	29.11.1996	18.06.1996, DE	BRILLIANT AG, DE	4	11/1996
26-06	DM/033445	03.07.1995		FORD WERKE AKTIENGESELLSCHAFT, DE	4	7/1995
26-06	DM/039416	04.03.1997		HELLA KG HUECK & CO, DE	6	3/1997
27-01	DM/035400	11.01.1996		UPPER TEN TABAK HOLDING B.V., NL	1	2/1996
27-03	DM/034737	21.11.1995	20.07.1995, FR	HERMÈS S.A., FR	31	11/1995
27-05	DM/030117	11.07.1994		JACOBI-HANDELSGESELL- SCHAFT MBH, DE	3	7/1994
27-05	DM/030118	11.07.1994		JACOBI-HANDELSGESELL- SCHAFT MBH, DE	1	7/1994
27-05	DM/030356	05.08.1994		JACOBI-HANDELSGESELL- SCHAFT MBH, DE	4	8/1994
27-05	DM/030663	12.09.1994		HUHN FAEK, DE	1	9/1994
27-05	DM/032452	20.03.1995	27.02.1995, CH	WEBER, ALBERT J., CH	1	3/1995
27-99	DM/035083	24.02.1995		MANN, DAVID, BE	2	12/1995
28-02	DM/034245	29.09.1995	24.08.1995, JP	PARFUMS CHRISTIAN DIOR (SOCIÉTÉ ANONYME), FR	1	9/1995
28-03	DM/029316	12.04.1994	14.10.1993, FR	PCI PARFUMS ET COSMETIQUES INTERNATIONAL, FR	1	4/1994
28-03	DM/031001	14.10.1994	21.04.1994, DE	ARNOLD, GERHARD, DE	1	10/1994
28-03	DM/033884	23.08.1995	21.06.1995, CH	RALPH HUBER TRADING, CH	2	8/1995
28-03	DM/033945	31.08.1995		EUROSPHERE S.A. (SOCIÉTÉ ANONYME), FR	1	8/1995
28-03	DM/034429	19.10.1995		LANCÔME PARFUMS ET BEAUTÉ & CIE (SOCIÉTÉ EN NOM COLLECTIF), FR	1	10/1995
28-03	DM/034562	29.06.1995		PHILIPS ELECTRONICS N.V., NL	6	10/1995
28-03	DM/035011	22.12.1995	20.07.1995, FR	HERMÈS S.A., FR	1	12/1995
28-03	DM/037909	16.10.1996	23.04.1996, FR	GUIBELLINO, CHARLES, FR	1	10/1996
28-03	DM/039488	12.03.1997		RALPH HUBER TRADING, CH	1	3/1997
28-03	DM/040651	17.02.1997	19.08.1996, DE	BRAUN AKTIENGESELLSCHAFT, DE	1	6/1997
29-01, 99	DM/040568	25.06.1997		SNCS2E SERVICES (SOCIÉTÉ EN NOM COLLECTIF), FR	3	6/1997
30-01, 04	DM/034736	21.11.1995	20.07.1995, FR	HERMÈS S.A., FR	54	11/1995
31	DM/034692	15.11.1995		ANTONINI, SETTIMIO, CH	1	11/1995
31	DM/035783	07.03.1996		A. STEPHAN-U. SÖHNE GMBH & CO., DE	1	3/1996

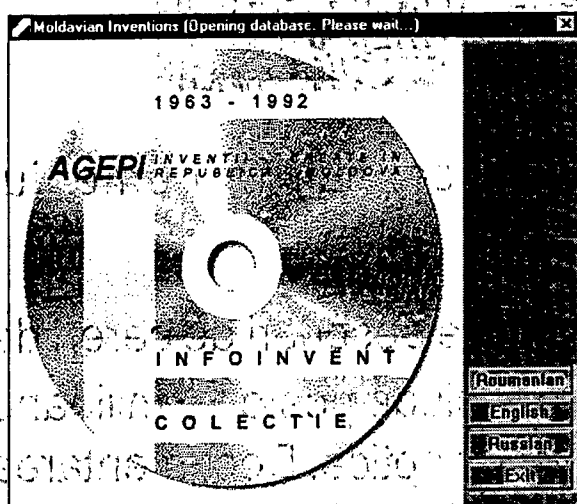

Eveniment editorial la AGEPI

Recent la AGEPI a avut loc un eveniment notoriu - editarea sunului disc optic (CD-ROM) și a unei variante tipografiate a Indexului "Invenții create în Republica Moldova în anii 1963-1992". Indexul cuprinde atât invențiile elaborate de inventatorii republicii noastre, cât și cele realizate în colaborare cu cercetători din alte state. Prin prezenta lucrare ne-am propus să fim de real ajutor persoanelor care întreprind documentări brevete - solicitanți și deținători de titluri de protecție, examinatori, consilieri în proprietatea industrială, manageri, întreprinzători.

Denumirile invențiilor sunt prezentate în limbile română, engleză și rusă. Drept bază pentru Index a servit fondul respectiv de la Biblioteca Republicană științifică tehnico-economică. Datele bibliografice sunt grupate conform celor opt secțiuni ale clasificării Internaționale de brevete (CIB). Pentru a evita repetările inutile, au fost folosite Codurile internaționale de identificare a datelor bibliografice.

Indexul poate fi comandat sub formă de disc optic sau ediție tipografiată la AGEPI.

MD-2024, Chișinău, str. Andrei Doga 24, bloc 1

De asemenea, el va sta la dispoziție în sala de lectură a Bibliotecii AGEPI care, vă atenționăm, este deschisă pentru toți solicitanții în zilele de luni - vineri între orele 8⁰⁰ - 16³⁰, iar sâmbăta între orele 9⁰⁰ - 14⁰⁰.

Agenția de Stat pentru Protecția Proprietății Industriale

- ✓ oferă un spectru larg de servicii în domeniul tehnologiilor informaționale;
- ✓ asigură accesul la Colecția de descrieri de cereri de brevet și de brevete, care include peste 10 milioane de descrieri stocate pe discuri optice. Documentarea se efectuează în limba originalului. Colecția cuprinde:
 - ✓ Baza de Date a Invențiilor din Republica Moldova
 - ✓ Baza de Date a Marcilor din Republica Moldova
 - ✓ Baza de Date a Oficiului European de Brevete
 - ✓ Baza de Date a Organizației Mondiale de Proprietate Intelectuală
 - ✓ Baze de Date ale Invențiilor și Modelelor de Utilitate din SUA, Germania, Austria, Elveția, Japonia, OAPI (țările Africii).
- ✓ Pot fi efectuate documentări multicriteriale cu diverse scopuri, precum și copii pe hârtie sau pe un suport magnetic. Bibliotecă AGEPI este înzestrată cu tehnică modernă pentru citirea discurilor optice, a microfîșelor și a microfilmelor.
- ✓ Prin intermediul poștei electronice (agepi@cni.md) AGEPI intra în contact rapid cu Lumea Proprietății Intelectuale.

Colegiul de redacție:

Eugen Stașcov (președinte), Ion Daniliuc, Victor Sosnovschi, Boris Schițco, Vitalie Patlati, Raia Rohac (redactor-șef), Ecaterina Marandici, Victoria Andriuță, Lucia Gordilă, Svetlana Canțer, Svetlana Spătaru, Veaceslav Crecetov, Nadina Pripa, Valentina Dmitrienco, Andrei Moisei, Vitalie Cojocar, Gherman Mamedov.

Tehnoredactare computerizată: Miroslava Butnaru



B O P I nr. 12/1997
Formatul A 4
Coli de tipar 13
Imprimat la tipografia AGEPI

© Toate drepturile sunt rezervate AGEPI. Această publicație nu va putea fi reprodusă în tot sau în parte, în nici un mod, fără autorizație prealabilă.