

AGENȚIA DE STAT
PENTRU PROTECȚIA PROPRIETĂȚII INDUSTRIALE
CHIȘINĂU - REPUBLICA MOLDOVA

BULETIN OFICIAL
DE
PROPRIETATE INDUSTRIALĂ

The Official Bulletin
of Industrial Property

10

1999

Publicat la 31 octombrie 1999

INFOINVENT '99

Expoziția specializată INFOINVENT '99 a constituit un veritabil maraton inovațional, în cadrul căruia au fost promovate cele mai valoroase invenții în vederea participării la viitoarele saloane: *EUREKA* de la Bruxelles, *Palexpo* de la Geneva, *Genius* de la Budapesta, Expoziția *Omul-Natura-Tehnica* din anul 2000 de la Hanovra.

Juriul expoziției a examinat detaliat și a apreciat noutatea, nivelul inventiv, aplicabilitatea industrială, avantajele exploatării comerciale, posibilitățile oferite de fiecare invenție în vederea creării unei producții naționale competitive.

Au fost acordate circa 277 de diplome și premii. Dar cele mai mari distincții au fost, cele două Medalii de Aur și premiile OMPI. Laureatii actualei ediții INFOINVENT sunt dna **Olga Covaliov**, dr. în chimie, conferențiar la Catedra de chimie industrială și ecologică a USM - pentru ciclul de invenții *Sorbenți și coagulanți din deșeurile de producție* și dl **Constantin Spânu**, dr. habilitat, profesor la catedra de microbiologie, virusologie și imunologie a USMF, vicedirector al Centrului Național de Medicină Preventivă, Inventator Emerit al Republicii Moldova - pentru ciclul de invenții *Elaborarea și perfectarea diagnosticului paraclinic la infecțiile virale*.

În cadrul altor nominalizări au fost acordate:

- Diploma și premiul "Cea mai bună inventatoare" - dnei **Nina Samusi**, dr. hab., prof. la Catedra de chimie neorganică a USM - pentru o serie de invenții în domeniul preparatelor antistafilococice și antimicrobiene.
- Laureatii ai diplomei și premiului "Cel mai dotat tânăr inventator" au devenit dl **Andrei Prida** (Î.T.Ș. "Oenolab" S.R.L.), pentru mai multe elaborări în domeniul vinificației și dna **Ina Rastimeșin**, colaborator la Institutul de Microbiologie al AȘM, pentru Mediu nutritiv de cultivare a garoafelor *in vitro*.

Numeroase diplome și premii speciale au fost acordate de AGEPI (peste 100 premii).

Diplome speciale și premii bănești au acordat, de asemenea, Comisia parlamentară pentru cultură, știință, învățământ și mijloace de informare în masă (dlui V. Rudic), Guvernul Republicii Moldova (dlui P. Chintea), Ministerul Educației și Științei (dlor A. Andrieș, P. Vlad, A. Gulea, I. Bostan, S. Toma, D. Ghițu), Ministerul Agriculturii și Industriei de Prelucrare (dlor I. Hăbășescu și T. Zagorceanu), Mișcarea inventatorilor și raționalizatorilor din Republica Moldova (dlor V. Rudenco și N. Taran).

Cu diplome de gradul I și Mențiunea Specială a Juriului au fost premiați: Gh. Duca, A. Crăciun, O. Covaliov, I. Bostan, V. Dulgheru, I. Băbaian, V. Sibov, M. Sibov, L. Sibov, P. Vlad, M. Colța, G. Mironov, I. Dragalin, A. Arăcu, T. Lupașcu, V. Gonciar, V. Ghicavâi, E. Cuzmenco, V. Rudic, A. Deseatnic, J. Tiurin, A. Gulea, Gh. Novîțchi, C. Spânu, S. Castraveț, V. Valica, Iu. Roșcin, I. Ababii, A. Gagauz, V. Prisacari, T. Plop, E. Diug, V. Rudenco, S. Stovbun, V. Vutcariov, P. Chintea, L. Bârcă, M. Magdei, N. Zarbailov, P. Scoferța, V. Iarovoi, V. Micu, L. Chișnicean, V. Chișnicean, S. Toma, Iu. Ton, E. Kleiman, A. Veliksar, S. Chirilov, A. Lupașco, V. Tarlev, M. Răducan, E. Postolachi.

Colaboratorii revistei "Intellectus" au inițiat în cadrul Expoziției concursul "Micul inventator", la care au participat cu mult entuziasm 25 dintre viitorii inventatori din republică. Laureatii concursului au devenit: Emilia Bocan, Daniel Faustino, Iulia Gheată, Olesia Pugaci, Maxim Berzan.

Interesul față de INFOINVENT, în calitate de unică expoziție de inventică, noi produse și tehnologii din Republica Moldova, a demonstrat pe viu că organizatorii și-au atins scopul - de a sensibiliza industria și societatea în ansamblu asupra importanței factorului inventiv. Conform enunțului făcut de dl Gheorghe Duca în cadrul festivității de premiere, pe parcursul expoziției au fost încheiate circa 50 de acorduri de colaborare între reprezentanții producătorilor și titularii obiectelor de proprietate industrială.

A p a r e
din octombrie 1993

Nr. 10

31 octombrie 1999

**Agencia de Stat
pentru
Protectia Proprietatii
Industriale**

Str. Andrei Doga nr. 24, bloc 1



Director General: 44-32-53
Prim-vice-direktor general: 44-31-39
Centrala: 44-96-06
44-02-55
44-96-54
Departament examinare: 2-29
Departament informational: 2-45
Departament juridic: 2-20

Redactia: 2-11

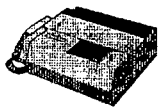

44-01-19

URL: www.agepi.md
e-mail: office@agepi.md

Editura AGEPI
Chisinau, Republica Moldova

CUPRINS

	Informație generală	5, 115
I.	Invenții	7, 117
	Cereri de brevet	11, 121
	Brevete de invenție acordate	15, 125
	Lista brevetelor de invenție eliberate la 30.09.1999	22
II.	Modele de utilitate	
	Modele de utilitate înregistrate	
III.	Mărci	23
	Cereri de înregistrare	25
	Lista mărcilor înregistrate	68
IV.	Denumiri de origine a produselor	
	Denumiri de origine a produselor înregistrate	
	Lista denumirilor de origine a produselor înregistrate	
V.	Design industrial (Desene și modele industriale)	71
	Desene și modele industriale înregistrate	73
	Lista certificatelor de înregistrare a desenelor/ modelelor industriale eliberate în septembrie 1999	86
	Lista desenelor și modelelor industri- ale înregistrate în Republica Moldova conform Aranjamentului de la Haga, aranjate în ordinea numerelor de înregistrare internațională	87
	Lista desenelor și modelelor industriale înregistrate în Republica Moldova conform Aranjamentului de la Haga, aranjate în ordinea claselor CIDMI	91
	Lista desenelor și modelelor industriale reînnoite în Republica Moldova conform Aranjamentului de la Haga, aranjate în ordinea numerelor de înregistrare internațională	95
VI.	Dreptul de autor și drepturi conexe	
VII.	Modificări intervenite în statutul juridic al cererilor sau titlurilor de protecție ale obiectelor de pro- prietate industrială	99
	Lista modificărilor	100
	Lista cererilor de brevet de invenție retrase	101
	Decăderi prin neachitarea taxelor	102
	Lista eratelor	102
VIII.	Contestații examinate la Comisia de Apel a AGEPI	103
IX.	Monitor	
X.	Materiale de informare și documentare din domeniul proprietății industriale	105, 129
XI.	Informație internațională	111, 135
XII.	Publicitate	86, 98, 110, 120, 124, 134, 137

СОДЕРЖАНИЕ

	Общая информация	115, 5
I.	Изобретения	117, 7
	Заявки на изобретения	121, 11
	Изобретения, по которым приняты решения о выдаче патентов	125, 15
	Перечень патентов на изобретения, выданных 30.09.1999 г.	22
II.	Полезные модели	
	Зарегистрированные полезные модели	
III.	Товарные знаки	23
	Заявки на регистрацию товарных знаков	25
	Перечень зарегистрированных товарных знаков	68
IV.	Наименования мест происхождения товаров	
	Зарегистрированные наименования мест происхождения товаров	
	Список зарегистрированных наименований мест происхождения товаров	
V.	Промышленные рисунки и модели	71
	Зарегистрированные промышленные рисунки и модели	73
	Перечень свидетельств о регистрации промышленных рисунков/моделей, выданных в сентябре 1999 г.	86
	Нумерационный указатель промышленных рисунков и моделей, зарегистрированных в Республике Молдова в соответствии с Гаагским соглашением	87
	Систематический указатель промышленных рисунков и моделей, зарегистрированных в Республике Молдова в соответствии с Гаагским соглашением	91
	Перечень промышленных рисунков и моделей, продленных в Республике Молдова согласно Гаагскому соглашению	95
VI.	Авторское право и смежные права	
VII.	Изменения в юридическом статусе заявок и охранных документов	99
	Перечень изменений	100
	Перечень отозванных заявок на патенты на изобретения	101
	Перечень промышленных рисунков/моделей, утративших силу	102
	Перечень поправок	102
VIII.	Возражения рассмотренные Апелляционной Комиссией AGEPI	103
IX.	Монитор	
X.	Информационные материалы из области промышленной собственности	129, 105
XI.	Международная информация	135, 111
XII.	Реклама	86, 98, 110, 120, 124, 134, 137

CONTENTS

	General information	5, 115
I.	Inventions	7, 117
	Application on inventions	11, 121
	Granted patents on inventions	15, 125
	List of the patents on inventions granted 30.09.1999	22
II.	Utility models	
	Registered utility models	
III.	Trademarks	23
	Applications for trademarks registration	25
	List of registered trademarks	68
IV.	Appellations of origin	
	Registered appellations of origin of goods	
	List of registered appellations of origin	
V.	Industrial designs	71
	Registered industrial designs	73
	List of certifications for industrial designs registration, granted in September 1999	86
	Index of industrial designs registered in the Republic of Moldova according to the Hague Agreement	87
	Subject index of industrial designs registered in the Republic of Moldova according to the Hague Agreement	91
	List of industrial designs renewed in the Republic of Moldova according to the Hague Arrangement	95
VI.	Copyright and neighboring rights	
VII.	Amendments of the legal status of applications and titles of protection.	99
	List of amendments	100
	List of the withdrawn applications for patents on inventions	101
	List of invalid industrial designs	102
	Errata	102
VIII.	Oppositions, examined with the Appeal Commission of AGEPI	103
IX.	Monitor	
X.	Industrial property information	105, 129
XI.	International information	111, 135
XII.	Advertisement	86, 98, 110, 120, 124, 134, 137

Informație generală

Buletinul Oficial de Proprietate Industrială conține informație diversă. Capitole speciale sunt destinate invențiilor, modelelor de utilitate, mărcilor, denumirilor de origine a produselor, desenelor și modelelor industriale. Utilizatorii acestei informații vor putea urmări regimul juridic al cererilor de solicitare a protecției, al obiectelor de proprietate industrială brevetate și înregistrate pe teritoriul Republicii Moldova. Buletinul include indexuri lunare și semestriale specializate. În Buletin se publică acte oficiale, regulamente, convenții internaționale, acorduri bilaterale, norme și standarde în domeniu etc.

Buletinul oferă în condiții avantajoase spațiu pentru publicitate tuturor doritorilor în vederea propagării obiectelor de proprietate industrială, altor activități.

Buletinul Oficial de Proprietate Industrială se poate procura la Agenția de Stat pentru Protecția Proprietății Industriale, str. Andrei Doga nr. 24, bloc 1, prețul unui exemplar este de 15 lei.

Extras din codurile normalizate ale Organizației Mondiale de Proprietate Intelectuală - OMPI referitoare la organizațiile internaționale și țările care eliberează sau înregistrează titluri de proprietate industrială (lista este actualizată de OMPI în 1998)

WO	Organizația Mondială de Proprietate Intelectuală (OMPI)	CI	Coasta de Fildeș	JP	Japonia	PW	Palau
IB	Biroul Internațional al Organizației Mondiale de Proprietate Intelectuală	CK	Insulele Cook	KE	Kenya	PY	Paraguay
EP	Oficiul European de Brevete (OEB)	CL	Chile	KG	Kârgâzstan	QA	Qatar
EA	Oficiul Euroasiatic de Brevete (OEAB)	CM	Camerun	KH	Cambodgia	RO	România
OA	Organizația Africană de Proprietate Intelectuală (OAPI)	CN	China	KI	Kiribati	RU	Federația Rusă
AP	Organizația Regională Africană de Proprietate Industrială (ARIPO)	CO	Columbia	KM	Comore (Insule)	RW	Ruanda
EM	Oficiul de Armonizare pe Piața Internă (mărci, desene și modele)	CR	Costa Rica	KN	Saint Kitts și Nevis	SA	Arabia Saudită
BX	Biroul de Mărci Benelux și Biroul de Desene și Modele Benelux	CU	Cuba	KP	Republica Populară Democrată Coreea	SB	Insulele Salomon
AD	Andorra	CV	Insulele Capului Verde	KR	Republica Coreea	SC	Seychelles
AE	Emiratele Arabe Unite	CY	Cipru	KW	Kuweit	SD	Sudan
AF	Afganistan	CZ	Republica Cehă	KY	Insulele Caimane	SE	Suedia
AG	Antigua și Barbuda	DE	Germania	KZ	Kazahstan	SG	Singapore
AI	Anguilla	DJ	Djibouti	LA	Laos	SH	Sfânta Elena
AL	Albania	DK	Danemarca	LB	Liban	SI	Slovenia
AM	Armenia	DM	Dominique	LC	Saint Lucia	SK	Slovacia
AN	Antilele Olandeze	DO	Republica Dominicană	LI	Liechtenstein	SL	Sierra Leone
AO	Angola	DZ	Algeria	LN	Sri Lanka	SM	San-Marino
AR	Argentina	EC	Ecuador	LR	Liberia	SN	Senegal
AT	Austria	EE	Estonia	LS	Lesotho	SO	Somalia
AU	Australia	EG	Egipt	LT	Lituania	SR	Suriname
AW	Aruba	EH	Sahara de Apus	LU	Luxembourg	ST	Sao Tomée și Principe
AZ	Azerbaidjan	ER	Eritrea	LV	Letonia	SV	Salvador
BA	Bosnia-Herțegovina	ES	Spania	LY	Libia	SY	Siria
BB	Barbade	ET	Etiopia	MA	Maroc	SZ	Swaziland
BD	Bangladesh	FI	Finlanda	MC	Monaco	TC	Insulele Turques și Caïques
BE	Belgia	FJ	Fiji	MD	Republica Moldova	TD	Ciad
BF	Burkina Faso	FK	Insulele Falkland (Malvine)	MG	Madagascar	TG	Togo
BG	Bulgaria	FO	Faro	MK	Macedonia (fosta Republică Iugoslavă)	TH	Thailanda
BH	Bahrein	FR	Franța	ML	Mali	TJ	Tadjikistan
BI	Burundi	GA	Gabon	MM	Myanmar	TM	Turkmenistan
BJ	Benin	GB	Regatul Unit	MN	Mongolia	TN	Tunisia
BM	Bermude	GD	Grenada	MO	Macao	TO	Tonga
BN	Brunei Darussalam	GE	Georgia	MP	Insulele Mariana de Nord	TP	East Timor
BO	Bolivia	GH	Ghana	MR	Mauritania	TR	Turcia
BR	Brazilia	GI	Gibraltar	MS	Montserrat	TT	Trinidad-Tobago
BS	Bahamas	GL	Groenlanda	MT	Malta	TV	Tuvalu
BT	Bhoutan	GM	Gambia	MU	Maurice	TW	Taiwan (Provincie Chineză)
BV	Insulele Buve	GN	Guineea	MV	Maldive	TZ	Republica Unită a Tanzaniei
BW	Botswana	GQ	Guineea Ecuatorială	MW	Malawi	UA	Ucraina
BY	Belarus	GR	Grecia	MX	Mexic	UG	Uganda
BZ	Belize	GS	Georgia de Sud și Insulele Sandvici de Sud	MY	Malaysia	US	Statele Unite ale Americii
CA	Canada	GT	Guatemala	MZ	Mozambic	UY	Uruguay
CD	Republica Democrată Congo	GW	Guineea-Bissau	NA	Namibia	UZ	Uzbekistan
CF	Republica Centrafricană	GY	Guiana	NE	Niger	VA	Saint Siège
CG	Congo	HK	Hong-Kong	NG	Nigeria	VC	Saint Vincent și Grenadines
CH	Elveția	HN	Honduras	NI	Nicaragua	VE	Venezuela
		HR	Croația	NL	Olanda	VG	Insulele Virgine Britanice
		HT	Haiti	NO	Norvegia	VN	Vietnam
		HU	Ungaria	NP	Nepal	VU	Vanuatu
		ID	Indonezia	NR	Nauru	WS	Samoa
		IE	Irlanda	NZ	Noua Zeelandă	YE	Yemen
		IL	Israel	OM	Oman	YU	Iugoslavia
		IN	India	PA	Panama	ZA	Africa de Sud
		IQ	Irak	PE	Peru	ZM	Zambia
		IR	Iran (Republica Islamică)	PG	Papua-Noua Guinee	ZW	Zimbabwe
		IS	Islanda	PH	Filipine		
		IT	Italia	PK	Pakistan		
		JM	Jamaica	PL	Polonia		
		JO	Iordania	PT	Portugalia		

I. Invenții

Protecția juridică a invențiilor în Republica Moldova se asigură în temeiul Legii privind brevetele de invenție nr. 461-XIII din 18 mai 1995.

În conformitate cu această lege, brevetele de invenție sunt eliberate de AGEPI și certifică prioritatea, calitatea de autor și dreptul exclusiv al titularilor de brevete asupra invențiilor. O invenție este brevetabilă, dacă este nouă, rezultă dintr-o activitate inventivă și este susceptibilă de aplicare industrială.

Cererea de brevet se depune la AGEPI de către orice persoana care dispune de dreptul de a solicita brevet, personal sau prin mandatar autorizat, și trebuie să includă documentele prevăzute în art. 10 (2), (3) din Lege.

În BOPI se publică date privind cererile de brevet depuse, brevetele de invenție acordate și brevetele eliberate conform procedurii naționale.

The legal protection of inventions is provided on the basis of the Law on Patents for Inventions No. 461-XIII on May 18, 1995.

In accordance with this Law the patents on inventions are granted by the AGEPI and attest to the priority date of the invention, authorship of the invention and exclusive rights of the owner of the patent in the invention. An invention may be patented if it is new, if it involves an inventive step and if it is susceptible of industrial application.

Patent application shall be filed with the Agency directly or through a professional representative by any person to whom the right in the patent belongs and shall contain the following documents provided in Art. 10 (2), (3) of the Law.

The Agency is publishing notices concerning the filed patent applications, inventions according to which there are granted and issued patents in accordance with national procedure.

**CODURILE INID PENTRU IDENTIFICAREA
DATELOR BIBLIOGRAFICE REFERITOARE
LA INVENȚII**

- (11) Numărul brevetului
 (13) Codul tipului de document, conform normei ST.16 OMPI
 (21) Numărul depozitului
 (22) Data depozitului
 (23) Data priorității de expoziție
 (31) Numărul depozitului prioritar
 (32) Data depozitului prioritar
 (33) Țara depozitului prioritar
 (41) Data la care a fost pusă la dispoziția publicului cererea de brevet neexaminată
 (43) Data publicării hotărârii de acordare a brevetului fără examinarea în fond
 (44) Data publicării hotărârii de acordare a brevetului cu examinarea în fond
 (45) Data eliberării brevetului
 (51) Clasificarea Internațională a Brevetelor
 (54) Titlul invenției
 (56) Documente din stadiul tehnicii
 (57) Rezumatul sau revendicările
 (62) Numărul și data depunerii cererii anterioare la care prezentul document este divizionar
 (71) Numele solicitantului (solicitanților), codul țării, conform normei ST.3 OMPI
 (72) Numele inventatorului (inventatorilor), codul țării, conform normei ST.3 OMPI
 (73) Numele sau denumirea titularului, codul țării, conform normei ST.3 OMPI
 (74) Numele mandatarului autorizat
 (85) Data deschiderii procedurii naționale, în conformitate cu PCT
 (86) Cerere internațională PCT: numărul și data
 (87) Publicarea internațională PCT: numărul și data
 (10)* Titlul de protecție al fostei U.R.S.S. (indica-rea verbală a documentului, nr. documentului, codul țării)
 (30)* Date referitoare la prioritatea cererilor în-registrate la oficiul de brevete al fostei U.R.S.S. (nr. documentului, data depozitului, codul țării)

**SECȚIUNILE CLASIFICĂRII
INTERNAȚIONALE A BREVETELOR**

- A - Necesități curente ale vieții
 B - Tehnici industriale diverse. Transport
 C - Chimie și metalurgie
 D - Textile și hârtie
 E - Construcții fixe
 F - Mecanică. Iluminat. Încălzire. Arma-ment. Exploziv
 G - Fizică
 H - Electricitate

**INID CODES BIBLIOGRAPHIC DATA
IDENTIFICATION CONCERNING THE
INVENTIONS**

- (11) Number of the patent
 (13) Kind-of-document code according to WIPO Standard ST.16
 (21) Number of the application
 (22) Date of filing the application
 (23) Date of priority of exhibition
 (31) Number of the priority application
 (32) Date of filing the priority application
 (33) The country of the priority application
 (41) Date of making available to the public by viewing an unexamined application
 (43) Date of making available to the public by printing of patent granting decision without examination as to substance
 (44) Date of making available to the public by printing of patent granting decision with ex-amination as to substance
 (45) Date of the patent granting
 (51) International Patent Classification
 (54) Title of the invention
 (56) List of prior art documents
 (57) Abstract or claims
 (62) Number and filing date of the earlier applica-tion from which the present patent document has disided up
 (71) Name of applicant, the two - letter code of the country, in accordance with WIPO stan-dard ST.3
 (72) Name of inventor, the two - letter code of the country, in accordance with WIPO standard ST.3
 (73) Name of the holder, the two - letter code of the country, in accordance with WIPO stan-dard ST.3
 (74) Name of attorney or agent
 (85) Date for introducing the national procedure according to the PCT
 (86) Filing date of the PCT application; i.e. application filing date, application number
 (87) Publication date of the PCT application; i.e. publication date, publication number
 (10)* Title of protection of the former USSR (the verbal designation of the document, the two - letter code of the country)
 (30)* Priority data of the application registered with the patent office of the former USSR (number of the document, application filing date, the two - letter code of the country)

**INTERNATIONAL PATENT
CLASSIFICATION SECTIONS**

- A - Human necessities
 B - Performing operations. Transporting
 C - Chemistry. Metallurgy
 D - Textiles. Paper
 E - Fixed constructions
 F - Mechanical engineering. Lighting. Hea-ting. Weapons. Blasting
 G - Physics
 H - Electricity

**CODURILE NORMALIZATE OMPI
PENTRU IDENTIFICAREA TIPURILOR
DE DOCUMENTE DE BREVET DE
INVENȚIE, CONFORM NORMEI ST. 16**

- A – primul nivel de publicare: cerere de brevet de invenție publicată, neexaminată.
- B1 – al doilea nivel de publicare: cerere de brevet de invenție publicată, examinată (se aplică în cazul când documentul cu codul A n-a fost publicat).
- B2 – al doilea nivel de publicare: cerere de brevet de invenție publicată, examinată (se aplică în cazul când documentul cu codul A a fost publicat).
- C1 – al treilea nivel de publicare: descrierea brevetului de invenție (se aplică pentru publicare când documentul cu codul B1, B2 n-a fost publicat).
- C2 – al treilea nivel de publicare: descrierea brevetului de invenție (se aplică pentru publicarea care succede documentul cu codul B1, B2).
- F1 – al doilea nivel de publicare: publicarea hotărârii de acordare a brevetului de invenție pe răspunderea solicitantului, fără examinarea în fond (se aplică pentru publicare când documentul cu codul A n-a fost publicat).
- F2 – al doilea nivel de publicare: publicarea hotărârii de acordare a brevetului de invenție pe răspunderea solicitantului, fără examinarea în fond (se aplică pentru publicarea care succede documentul cu codul A).
- G1 – al treilea nivel de publicare: descrierea brevetului de invenție eliberat pe răspunderea solicitantului, fără examinarea în fond (se aplică pentru publicare când documentul cu codul F1, F2 n-a fost publicat).
- G2 – al treilea nivel de publicare: descrierea brevetului de invenție, eliberat pe răspunderea solicitantului, fără examinarea în fond (se aplică pentru publicarea care succede documentul cu codul F1, F2).
- P1 – al treilea nivel de publicare: brevet pentru soi de plantă (se aplică pentru publicare când documentul cu codul B n-a fost publicat).
- P2 – al treilea nivel de publicare: brevet pentru soi de plantă (se aplică pentru publicarea care succede documentul cu codul B).

**THE WIPO NORMALIZED CODES FOR
IDENTIFICATION OF THE KIND OF
PATENT DOCUMENTS, IN ACCORDANCE
WITH THE STANDARD ST. 16**

- A – 1 st level of publication: published patent application, unexamined.
- B1 – 2 nd level of publication: published patent application, examined (is applied in case the document with the code A has not been published).
- B2 – 2 nd level of publication: published patent application, examined (A published).
- C1 – 3 rd level of publication: patent specification (B1, B2 not published).
- C2 – 3 rd level of publication: Patent Specification (B1, B2 published).
- F1 – 2 nd level of publication: publication of decision of granting a patent at the applicant's responsibility, without substantial examination (A not published).
- F2 – 2 nd level of publication: publication of decision of granting a patent at the applicant's responsibility, without substantial examination (A published).
- G1 – 3 rd level of publication: patent specification granted at the applicant's responsibility, without substantial examination (F1, F2 not published).
- G2 – 3 rd level of publication: patent specification granted at the applicant's responsibility, without substantial examination (F1, F2 published).
- P1 – 3 rd level of publication: plant variety patent documents (used for publication when the B - coded document has not been published).
- P2 – 3 rd level of publication: plant variety patent documents (used for publication normally following that of the B - coded document).

**CODURILE OMPI PENTRU CODIFICAREA
TITLURILOR INFORMAȚIILOR
PUBLICATE ÎN BULETINUL OFICIAL
CONFORM NORMEI ST. 17**

**WIPO CODES FOR CODING TITLES
OF INFORMATION PUBLISHED IN THE
OFFICIAL JOURNAL ACCORDING
TO THE STANDARD ST. 17**

FA1A	- cerere retrasă, documentarea și examinarea n-au fost efectuate	FA1A	- withdrawn, unsearched and unexamined application
FA2A	- cerere retrasă, cerere de brevet cu documentare, fără examinare	FA2A	- withdrawn, searched and unexamined patent application
FA4A	- cerere retrasă, cerere de brevet cu documentare și cu examinare	FA4A	- withdrawn, searched and examined patent application
FC2A	- respingere, cerere de brevet cu documentare, fără examinare	FC2A	- rejection of a searched and unexamined patent application
FC4A	- respingere, cerere de brevet cu documentare și cu examinare	FC4A	- rejection of a searched and examined patent application
FD2A	- decădere din drepturi prin neachitarea taxei, cerere de brevet cu documentare, fără examinare	FD2A	- forfeiture of a searched and unexamined patent application, for lack of payment of fee
FD4A	- decădere din drepturi prin neachitarea taxei, cerere de brevet cu documentare și cu examinare	FD4A	- forfeiture of a searched and examined patent application, for lack of payment of fee
MK2A	- expirarea termenului de valabilitate, brevet eliberat cu documentare, fără examinare	MK2A	- expiration of a granted, searched and unexamined patent
MK4A	- expirarea termenului de valabilitate, brevet eliberat cu documentare și cu examinare	MK4A	- expiration of a granted, searched and examined patent
MM2A	- încetarea valabilității brevetului din cauza neachitării taxei, brevet eliberat cu documentare, fără examinare	MM2A	- termination of a granted, searched and unexamined patent, for lack of payment of fee
MM4A	- încetarea valabilității brevetului din cauza neachitării taxei, brevet eliberat cu documentare și cu examinare	MM4A	- termination of a granted, searched and examined patent, for lack of payment of fee
NF2A	- revalidarea brevetului eliberat cu documentare, fără examinare	NF2A	- restoration of a granted, searched and unexamined as to substance patent
NF4A	- revalidarea brevetului eliberat cu documentare și cu examinare	NF4A	- restoration of a granted, searched and examined patent
PC2A	- cesiune, brevet eliberat cu documentare, fără examinare	PC2A	- cession of a granted, searched and unexamined patent
PC4A	- cesiune, brevet eliberat cu documentare și cu examinare	PC4A	- cession of a granted, searched and examined patent
PD2A	- modificarea titularului, brevet eliberat cu documentare, fără examinare	PD2A	- amendment of the owner of a granted, searched and unexamined patent
PD4A	- modificarea titularului, brevet eliberat cu documentare și cu examinare	PD4A	- amendment of the owner of a granted, searched and examined patent

Cereri de brevet

Publicarea în BOPI a cererilor de brevet de invenție asigură solicitantului o protecție provizorie, în condițiile prevăzute de art. 26 din Legea nr. 461/1995 privind brevetele de invenție. Descrierile cererilor de brevet de invenție, ale căror rezumate sunt publicate în numărul de față se află în biblioteca AGEPI – accesibile publicului – și pot fi consultate direct sau se pot comanda copii, contra cost.

Datele privind depozitele internaționale înregistrate conform Tratatului PCT, la care Republica Moldova este parte, se publică în limba engleză în Buletinul de Cereri Internaționale de Brevet (PCT GAZETTE). Buletinul, editat pe suport electronic, include datele bibliografice, rezumatul și desenele, dacă este cazul. Buletinul este expus în biblioteca AGEPI, accesibil publicului. Descrierile cererilor internaționale de brevet de invenție ale căror rezumate sunt publicate în PCT GAZETTE se află în biblioteca AGEPI, accesibile publicului, și pot fi consultate direct sau se pot comanda copii, contra cost.

Datele privind depozitele de brevete euroasiatice înregistrate conform Convenției privind brevetul euroasiatic la care Republica Moldova este parte, se publică în limba rusă în Buletinul Oficiului Euroasiatic de Brevete (Бюллетень Евразийского Патентного Ведомства). Buletinul include datele bibliografice, rezumatul și desenele, dacă este cazul. Buletinul este expus de asemenea în biblioteca AGEPI, accesibil publicului.

Publication of applications in the BOPI, provides for the applicant a provisional protection in accordance with Article 26 of the Law on Patents for Invention No 461/1995. Descriptions of the patent applications, abstracts of which are published in this Official Bulletin issue, are available to the public in the AGEPI library and may be consulted directly or by ordering the copies for payment of an additional fee.

The data concerning the international applications under the PCT to which the Republic of Moldova is party, are published in English in the PCT GAZETTE. The Bulletin published on the electronic carrier includes bibliographic data, abstracts and drawings, if necessary. The Bulletin is available to the public in the AGEPI library. Descriptions of the international applications the abstracts of which are published in the PCT GAZETTE are present in the AGEPI library, available to the public, and may be consulted directly or copies may be ordered for payment of an additional fee.

Data concerning the euroasiatic patents filing registered in accordance with the Eurasian Patent Convention (EAPC), to which the Republic of Moldova is party, are published in Russian in the Official Bulletin of the Eurasian Patent Office. It includes the bibliographic data, abstracts and drawings, if necessary. The Official Bulletin is also available to the public in the AGEPI library.

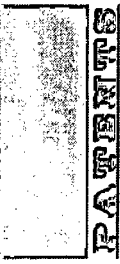

(21) 98-0084 (13) A

(51) A 61 B 1/06

(22) 31.03.1998

(71)(72) Miligrom Moisei, MD

(54) **Dispozitiv pentru recoltarea probelor**

(57) Invenția se referă la tehnica medicală, și anume la dispozitivele pentru recoltarea probelor consistente și lichide pentru efectuarea analizelor.

Dispozitivul pentru recoltarea probelor include o capacitate de acumulare (1) un captator de probe în formă de mufă și o sursă de rarefiere (2) în formă de silfon. Captatorul de probe este unit cu capacitatea de acumulare prin intermediul unui orificiu capilar (4) și este dotat cu un căpăcel de protecție (6) utilizat în calitate de menzură. Dispozitivul este de unică folosință.

Rezultatul tehnic constă în posibilitatea de recoltare și reținere sigură de către dispozitiv atât a probei consistente, cât și a celei lichide.

Revendicări: 6

Figuri: 1

*
* *

(54) **Samples intake device**

(57) The invention refers to the medicine technique, in particular, to the devices for consistent and liquid samples intake for analysis carrying out. The samples intake device comprises a collector tank (1), samples intake in the form of a funnel and a discharge source (2) in the form of a bellows. The samples intake is connected to the collector tank by means of capillary opening (4) and is provided with a protective cap (6) used as a laboratory glass. The device is of a single use.

The technical result consists in the possibility of taking and reliable containment both consistent, and liquid sample.

Claims: 6

Fig.: 1

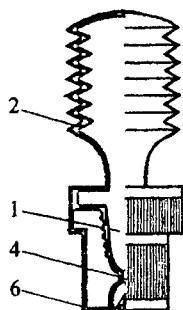

(21) 95-0412 (13) A

(51) B 30 B 9/00

(22) 15.02.1995

(31) 491/94-3

(32) 18.02.1994

(33) CH

(85) 17.11.1995

(86) PCT/CH95/00033, 15.02.1995

(87) WO 95/22453, 24.08.1995

(71) BUCHER-GUYER AG, CH

(72) HARTMANN Eduard, CH

(54) **Procedeu de manipulare sau reglare a forței de comprimare a presei, ce realizează separarea fazelor lichidă și solidă ale materialului de presat**

(57) Invenția se referă la industria prelucrătoare, în particular la prese de destinație specială și poate fi utilizată pentru reglarea forței de comprimare a presei.

Se revendică procedeul de manipulare sau reglare a forței de comprimare a presei, ce realizează separarea fazelor lichidă și solidă ale materialului de presat pe parcursul al cel puțin unui ciclu de presare cu creșterea forței de comprimare, în procesul căruia se măsoară direct sau indirect scurgerea (Q) a fazei lichide din presă și se determină, după curba dependenței cantității scurse (Q) a fazei lichide de timp, momentul ($t_3, t_5 - t_8$), în care încetează creșterea de mai departe a forței de comprimare (P), stabilindu-se valoarea ei constantă ($P_3, P_{3,1}, P_4$), totodată acest moment pentru fiecare ciclu de presare este situat în intervalul de timp egal cu valoarea dublă a intervalului de timp de la începutul scurgerii (t_3) până la punctul (t_6) al consumului mediu maximal ($(Q/t)_{max}$) al fazei lichide.

Revendicări: 7

Figuri: 9

*
* *

(54) **Process for control and regulation of a press compressive force carrying out separation of liquid and solid pressing material phases**

(57) The invention refers to processing industry, in particular, to presses of special purpose and may be used for its compressive force regulation.

It is claimed a process for control and regulation of a press compressive force carrying out separation of solid and liquid pressing material phases during at least one pressing cycle at increasing the compressive force at which it is measured direct or indirect a withdrawal (Q) of the liquid phase from the press and

according to dependence curve of the liquid withdrawal quantity (Q) from the time it is determined the time ($t_3, t_5 - t_8$) at which the further compressive force (P) increasing is stopped and it is determined the constant value thereof ($P_3, P_{3,1}, P_4$), and this time moment for each press cycle is in the time period equal to the double value of the time interval from the withdrawal beginning (t_3) to the point (t_5) of the liquid phase largest average flow rate ((Q/t) max).

Claims: 7

Fig.: 9

- (21) 98-0037 (13) A
 (51) C 12 G 1/06
 (22) 09.02.1998
 (71) Întreprinderea tehnico-științifică "PLANTAVIN" SRL, MD
 (72) Cioclea Tatiana, MD; Vlas Iurie, MD; Văzdăușan Tamara, MD; Diacov Ion, MD
 (54) **Procedeu de producere a extractului fenolic pentru băuturi tari și vinuri**

- (57) Invenția se referă la industria vinului, în particular la procedeele de producere a extractelor fenolice.

Esența invenției constă în aceea că în procesul producerii extractului, constituit din extragerea materiei prime, tratate termic, separarea fracțiilor după fiecare etapă și unirea lor, extragerea se efectuează în trei etape de bază cu soluții alcoolizate și o etapă suplimentară cu vin sec, folosind pentru prima etapă o soluție apă-alcool cu tăria de cel puțin 80% vol. Pentru pregătirea soluțiilor vin-alcool ale etapei a doua (cu tăria $40 \pm 2\%$ vol.) și a treia (cu tăria $20 \pm 2\%$ vol. și aciditatea mărită cu sare de lămâie) se folosește și vin sec cu un conținut ridicat de aldehide (de tip XERES) sau fracții eter-aldehidice cu menținerea concentrației de aldehide în soluții nu mai mici de 10 mg/dm^3 , suc concentrat până la conținutul de zahăr în soluția etapei a doua de $75 \dots 80 \text{ g/dm}^3$ și în soluția etapei a treia de $30 \dots 40 \text{ g/dm}^3$, acid ascorbic până la conținutul în soluția etapei a doua de $2,0 \dots 2,5 \text{ g/dm}^3$ și în soluția etapei a treia de $1,0 \dots 1,5 \text{ g/dm}^3$, iar la etapa a treia în soluție adăugător se introduce și oxigen pur sau oxigen din aer în cantitate de $40 \dots 50 \text{ mg O}_2/\text{dm}^3$ pe oră. Materia primă folosită la extragere se supune adăugător unei prelucrări antiseptice cu soluție de SO_2 în timpul acumulării și uscării

în condiții normale și a unei prelucrări mecanice - se turtește după tratarea termică. Extractul etapei a patra (de spălare) se folosește pentru aducerea la condiție a extractului finit sau/și la pregătirea soluțiilor etapelor a doua și a treia ale proceselor ulterioare de extragere.

Revendicări: 4

*

* *

- (54) **Phenol extract production for strong wines and beverages**

- (57) The invention relates to the wine industry, in particular, to processes for phenol extracts production.

Summary of the invention consists in, that at phenol extract production consisting in heat treated raw material extraction, separation of fractions after each stage and joining thereof, the extraction is carried out in three main stages with alcoholic solutions and in a complementary one with a dry wine, by using at the first stage a water-alcoholic solution with concentration not less than 80 vol. %. For preparation of the wine-alcoholic solution of the second stage (with a concentration of 40 ± 2 vol. %) and of the third one (with a concentration of 20 ± 2 vol. % and acidulated with the citric acid) it is used dry wine with raised aldehydes content (type Xeres) or ether-aldehyde fractions at sustained aldehydes concentration in solutions, not less than 10 mg/dm^3 , juice with sugar concentrated in the second stage solution up to $75 \dots 80 \text{ g/dm}^3$ and in the third stage solution up to $30 \dots 40 \text{ g/dm}^3$, ascorbic acid in the second stage solution in quantity of $2,0 \dots 2,5 \text{ g/dm}^3$ and in the third stage solution $1,0 \dots 1,5 \text{ g/dm}^3$, at the third stage in the solution it is complementary added pure oxygen or air oxygen in the quantity of $40 \dots 50 \text{ mg O}_2/\text{dm}^3$ per hour. The raw material utilized for the extraction is complementary subjected to the antiseptic treatment with a solution SO_2 during accumulating and drying in the normal conditions, and to the mechanical treatment - is flatted after the heat processing. The fourth stage extract (washing) is used for bringing to perfection the final extract or/and for preparing solutions of the second and third stages of further extraction processes.

Claims: 4

PATENTS

(21) 98-0019 (13) A
 (51) H 01 L 31/00; A 01 G 9/24
 (22) 22.01.1998

(71)(72) Babin Gheorghe, MD

(54) **Încălzitor solar**

(57) Invenția se referă la agricultură și poate fi aplicată pentru încălzirea serelor.

Încălzitorul solar conține un corp (4) de formă dreptunghiulară, pe partea cea mai mare a căruia este executat un geam (5) cu acoperire străvezie în formă de sticlă optică. În interiorul corpului (4) este amplasat un rezervor plat (1) cu niplu (2) pentru admisiune și niplu (3) pentru evacuarea agentului termic.

Rezultatul tehnic constă în posibilitatea focalizării razelor solare.

Revendicări: 1

Figuri: 2

*
* *

(54) **Solar heater**

(57) The invention relates to the agriculture and can be applied for heating of greenhouses.

The solar heater contains a body (4) of a rectangular form, on the greater side of which it is made a window (5) with transparent cover in the form of an optical glass. Inside the body (4) it is placed a plane reservoir (1) with a heat-transfer agent supply pipe (2) and a removal pipe (3).

The technical result consists in the possibility of focusing the sunbeams.

Claims: 1

Fig.: 2

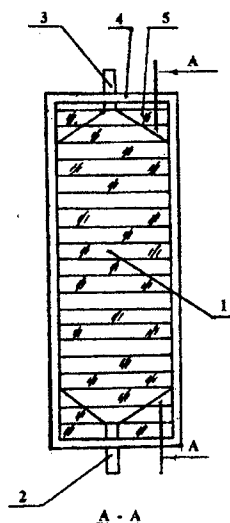

(21) 98-0061 (13) A
 (51) H 01 L 31/00; A 01 G 9/24

(22) 27.02.1998

(71)(72) Babin Gheorghe, MD

(54) **Instalație pentru încălzirea serei**

(57) Invenția se referă la agricultură și poate fi aplicată pentru încălzirea serelor.

Instalația pentru încălzirea serelor conține un încălzitor solar de apă (1), un încălzitor electric (8), conectat paralel cu el prin conducta (7), un rezervor (2) pentru acumularea căldurii și conductele (4), (5) și (6). Pentru conectarea și deconectarea încălzitorului electric instalația este dotată cu un regulator termic (9).

Rezultatul tehnic constă în încălzirea suplimentară și reglarea temperaturii agentului termic în conducta sistemului.

Revendicări: 1

Figuri: 1

*
* *

(54) **Greenhouse heater**

(57) The invention relates to the agriculture and can be applied for heating of greenhouses.

The greenhouse heater contains a solar water heater (1) connected in parallel to it by means of a pipe-line (7), an electric heater (8), a reservoir (2) for heat accumulation and the pipelines (4), (5), (6). For switching on and switching off the electric heater the installation is provided with a temperature control.

The technical result consists in the supplementary heating and temperature control of the heat-transfer agent into the pipe-line system.

Claims: 1

Fig.: 1

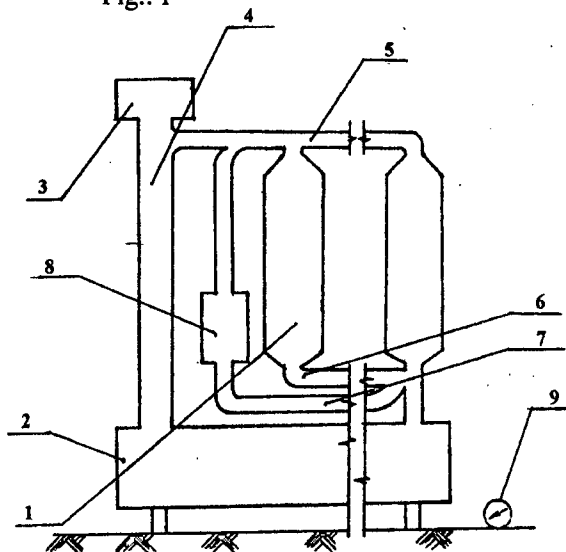

- (11) 1333 (13) F1
 (51) A 01 H 3/00; A 01 G 31/00; C 12 N 5/04
 (21) 98-0239
 (22) 03.12.1998

(71)(73) Institutul de Microbiologie al Academiei de Științe a Republicii Moldova, MD; Universitatea de Stat din Moldova, MD

(72) Rudic Valeriu, MD; Rastimeșina Ina, MD; Burțev Svetlana, MD; Perevalov Roman, MD; Leșanu Mihai, MD

(54) **Mediu de cultură pentru caulogeneză garoafelor *in vitro***

(57) Invenția se referă la biotehnologie, în special la mediile nutritive pentru cultivarea garoafelor *in vitro*.

Esența invenției constă în aceea că mediul propus conține NH₄NO₃, KNO₃, CaCl₂·2H₂O, MgSO₄·7H₂O, KI, KH₂PO₄, H₃BO₃, MnSO₄·4H₂O, ZnSO₄·7H₂O, Na₂MoO₄·2H₂O, CuSO₄·5H₂O, CoCl₂·6H₂O, FeSO₄·7H₂O, mezoinozită, zaharoză, sare disodică a acidului etilendiamin-N,N,N',N'-tetraacetic, agar, soluție apoasă de exometaboliți *Streptomyces canosus* 71 și apă în următorul raport al ingredientelor (mg/L):

NH ₄ NO ₃	1650,0...1660,0
KNO ₃	1900,0...1910,0
CaCl ₂ ·2H ₂ O	435,0...440,0
MgSO ₄ ·7H ₂ O	360,0...370,0
KI	0,8...0,9
KH ₂ PO ₄	165,0...170,0
H ₃ BO ₃	6,0...7,0
MnSO ₄ ·4H ₂ O	22,0...23,0
ZnSO ₄ ·7H ₂ O	8,0...8,7
Na ₂ MoO ₄ ·2H ₂ O	0,2...0,3
CuSO ₄ ·5H ₂ O	0,02...0,03
CoCl ₂ ·6H ₂ O	0,02...0,03
FeSO ₄ ·7H ₂ O	27,5...28,0
sare disodică a acidului etilendiamin-N,N,N',N'-tetraacetic	27,0...28,0
mezoinozită	95,0...100,0
zaharoză	29500,0...30000,0
agar	6500,0...7000,0

soluție apoasă de exometaboliți *Streptomyces canosus* 71 5,0...10,0 ml

H₂O restul.

Rezultatul invenției constă în stimularea caulogenezii garoafelor și în creșterea biomasei plantulelor.

Revendicări: 1

*
* *

(54) **Nutritious medium for cultivation of pink *in vitro***

(57) The invention refers to the biotechnology, in particular, to nutritious media for cultivation of the pink *in vitro*.

Summary of the invention consists in, that the proposed medium contains NH₄NO₃, KNO₃, CaCl₂·2H₂O, MgSO₄·7H₂O, KI, KH₂PO₄, H₃BO₃, MnSO₄·4H₂O, ZnSO₄·7H₂O, Na₂MoO₄·2H₂O, CuSO₄·5H₂O, CoCl₂·6H₂O, FeSO₄·7H₂O, mesoinositol, saccharose, ethylenediamine-N,N,N',N'-tetraacetic acid disodium salt, agar, *Streptomyces canosus* 71 exometabolites water solution and water at the following ingredients ratio (mg/L):

NH ₄ NO ₃	1650,0...1660,0
KNO ₃	1900,0...1910,0
CaCl ₂ ·2H ₂ O	435,0...440,0
MgSO ₄ ·7H ₂ O	360,0...370,0
KI	0,8...0,9
KH ₂ PO ₄	165,0...170,0
H ₃ BO ₃	6,0...7,0
MnSO ₄ ·4H ₂ O	22,0...23,0
ZnSO ₄ ·7H ₂ O	8,0...8,7
Na ₂ MoO ₄ ·2H ₂ O	0,2...0,3
CuSO ₄ ·5H ₂ O	0,02...0,03
CoCl ₂ ·6H ₂ O	0,02...0,03
FeSO ₄ ·7H ₂ O	27,5...28,0
ethylenediamine-N,N,N',N'-tetraacetic acid disodium salt	27,0...28,0
mesoinositol	95,0...100,0
saccharose	29500,0...30000,0
agar	6500,0...7000,0

Streptomyces canosus 71 exometabolites water solution 5,0...10,0 ml

H₂O the rest.

The result of the invention consists in stimulation of the pink morphogenesis and in germs biomass increasing.

Claims: 1

(11) 1334 (13) F1

(51) A 24 B 1/08

(21) 98-0216

(22) 08.09.1998

(71)(72)(73) Institutul de Cercetări Științifice și Construcții Tehnologice pentru Tutun și Produse din Tutun, MD

(54) **Dispozitiv pentru înșirarea frunzelor de tutun**

(57) Invenția se referă la prelucrarea tutunului, în particular la dispozitivele de înșirare a frunzelor de tutun proaspăt recoltate.

Dispozitivul conține un corp 1 dotat cu un mecanism de împingere 17 a unui ac dublu 6 în frunzele de tutun, un coș fixat pe capătul superior al corpului 1 executat în formă de placă 7 cu două fălci delimitatoare 8 și 9 instalate cu posibilitate de deplasare laterală, o plăcuță de distanțare instalată articulat pe placa 7 deasupra unei deschizături de trecere a acului dublu 6.

În dispozitiv este nou aceea că corpul 1 este instalat sub un unghi de 30...45° față de orizont.

Rezultatul tehnic constă în posibilitatea înșirării frunzelor de tutun pe acele duble având o lungime de până la 1500 mm, multiplă dimensiunilor de gabarit ale construcțiilor existente de uscare a tutunului.

Revendicări: 1

Figuri: 3

*

* *

(54) **Device for tobacco leaves stringing**

(57) The invention refers to tobacco processing, in particular, to devices for fresh harvested tobacco leaves stringing.

The device comprises a body 1 provided with a mechanism for pushing 17 the double needle 6 through the tobacco leaves, tray fixed on the upper body 1 end, made in the form of a plate 7 with two blinds-restrictors 8 and 9, installed with possibility of side shifting, cross-bar hinged to the plate 7 over the window for the double needle 6 outlet. The novelty of the device consists in installation of the body at an angle of 30...45° to the horizon.

The technical result consists in the possibility of stringing the tobacco leaves on the double needles the length of which is up to 1500 mm, multiple to the clearance limits of existent tobacco drying constructions.

Claims: 1

Fig.: 3

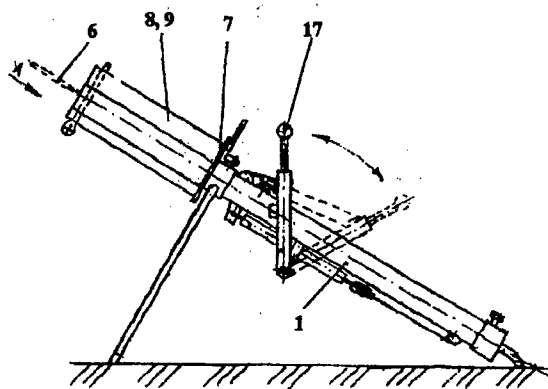

(11) 1335 (13) F1

(51) A 61 B 17/32

(21) 98-0128

(22) 24.06.1998

(71)(73) Institutul Oncologic din Moldova, MD

(72) Babco Victor, MD; Olin Ion, MD; Pihut Petru, MD; Sofroni Larisa, MD; Babco Vladislav, MD

(54) **Bisturiu**

(57) Invenția se referă la medicină, și anume la instrumentele chirurgicale de tăiat, de exemplu la bisturie.

Bisturiul conține un mâner plat (1), muchie tăietoare detașabilă (3) cu susținător (2), care este executat în formă de placă aplicabilă, și fixator (6). La un capăt al mânerului este executat un orificiu (9) și sunt întărite știfturi (8), pe care sunt fixate muchia tăietoare și placa aplicabilă a susținătorului. Fixatorul (6) este executat în formă de cârlig din material elastic, un capăt al său fiind instalat liber în orificiul (9) al mânerului, iar celălalt capăt fiind încovoiat.

Rezultatul tehnic constă în posibilitatea substituirii muchiei tăietoare după efectuarea intervenției chirurgicale.

Revendicări: 7

Figuri: 4

*

* *

(54) **Scalpel**

(57) The invention refers to medicine, particularly, to cutting surgical instruments, for example, scalpels.

The scalpel comprises a flat handle (1), removable cutting blade (3) with a holder (2), carried out in the form of a superimposed plate and a fixing arm (6). In a handle end it is made an orifice (9) and there are fixed pins (8) where are installed the cutting blade and the superposed holder plate. The fixing bar (6) is made in the form of a hook made of an elastic material, one end of which is free installed into the holder orifice (9), and the other one is bent.

The technical result consists in the possibility of replacement of the blade after surgical operation.

Claims: 7

Fig.: 4

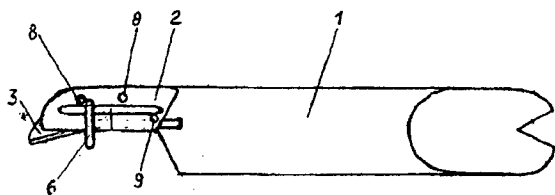

- (11) 1336 (13) F1
- (51) B 66 C 23/06, 23/18
- (21) 96-0319
- (22) 23.09.1996
- (71)(73) Biroul Specializat de Construcție a Tractoarelor "BICOTRA" S.A., MD
- (72) Beganski Stanislav, MD; Dubenco Valeriu, MD; Caluțchi Alexandru, MD; Croitor Alexei, MD; Lenschi Albert, MD; Mihailov Mihail, MD; Serov Valeriu, MD; Urasov Iurie, MD
- (54) Instalator de conducte
- (57) Invenția se referă la domeniul construcției de mașini, în special la macarale-instalatoare de conducte, utilizate la construcția rețelelor de conducte pentru transportarea gazelor, produselor petroliere etc. Instalatorul de conducte conține un modul de putere constituit din motor și subansambluri de transmisie, instalat pe sistemul cu șenile de rulare, utilaj de lucru în formă de braț cu cârlig, cu troliuri de braț și de sarcină. Noutatea invenției constă în aceea că modulul de putere este deplasat în raport cu axa longitudinală a sistemului de rulare în direcție diametral opusă instalării brațului, iar lungimea corpului reductorului suplimentar

din partea brațului este mai mare decât a celui alt reductor suplimentar cu mărirea deplasării modulului de putere.

Revendicări: 2

Figuri: 4

*
* *

- (54) Pipe layer
- (57) The invention refers to the field of the construction machine building, in particular, to the pipe layer crane used in the building of the pipelines for transporting gas, petroleum products and other materials. The pipe layer comprises a power module mounted on the tracks system, this module comprises an engine and transmission blocks, an equipment in the form of a boom, equipped with a hook, boom and cargo winches. The novelty of the invention consists in, that the power module is shifted relatively to the rolling system longitudinal axis, opposite to the boom location, and the complementary reduction gear box placed in the boom side, is longer than the other one reduction gear with power module shift value.

Claims: 2

Fig.: 4

- (11) 1337 (13) F1
- (51) C 12 N 9/00, 9/16
- (21) 99-0002
- (22) 21.12.1998
- (71)(73) Institutul de Microbiologie al Academiei de Științe a Republicii Moldova, MD; Universitatea de Stat din Moldova, MD
- (72) Rudic Valeriu, MD; Nartea Ecaterina, MD; Grama Svetlana, MD; Iațco Iulia, MD
- (54) Tulpină de bacterii *Pseudomonas* sp.1, utilizată ca sursă de obținere a substanțelor biologice active
- (57) Invenția se referă la biotehnologie și poate fi utilizată în industria microbiologică pentru obținerea enzimelor lipolitice. Esența invenției constă în izolarea tulpinii de bacterii *Pseudomonas* sp.1, care poate fi utilizată ca sursă de substanțe biologice active. Tulpina se păstrează în Colecția Națională de Microorganisme a Institutului de Micro-

biologie al Academiei de Științe a Republicii Moldova sub numărul CNM-PsB-01.

Rezultatul invenției constă în activitatea lipolitică extracelulară înaltă.

Revendicări: 1

*
* *

(54) **Strain of bacteria *Pseudomonas* sp.1 used as a source for obtaining the biologic active materials**

(57) The invention relates to the biotechnology and may be used in the microbiologic industry for lipolytic ferments preparation.

Summary of the invention consists in extraction of the *Pseudomonas* sp. 1 bacteria strain which may be used as a biologic active materials source.

The strain is deposited in the National Collection of Microorganisms of the Institute of Microbiology of the Academy of Sciences of the Republic of Moldova, No CNM-PsB-01. The result of the invention consists in the high extracellular lipolytic activity.

Claims: 1

(11) 1338 (13) F1

(51) F 16 H 59/00; B 60 K 17/00

(21) 98-0045

(22) 04.11.1997

(71)(73) Uzina de tractoare "TRACOM" S.A., MD

(72) Beganski Stanislav, MD; Zabunov Iurie, MD; Caluțchi Alexandru, MD; Nemicișter Dorian, MD; Pavlenco Vitalie, MD; Urasov Iurie, MD

(54) **Reductor reversibil al transmisiei mijlocului de transport**

(57) Invenția se referă la transmisiile mașinilor, în special la reductoarele reversibile ale transmisiilor mijloacelor de transport.

Reductorul conține un corp în care sunt montate arborele 9 al ambreiajului 7 instalat cu posibilitate de cuplare alternantă prin cuplajul dințat 13 cu arborele de intrare 24 al cutiei de viteze 25, două pinioane conice coaxiale 1, 2 dotate cu coroane dințate 26, 27 pe partea frontală și cuplate între ele cinematic prin al treilea pinion conic 3.

Corpul reductorului este executat asamblat și amplasat între carcasa ambreiajului 7 și cutiei de viteze 25. El conține două manșoane 5 și 15 unite între ele prin flanșe 17. Unul din manșoane 5 conține punți de

legătură 18. Pinioanele conice 1, 2 sunt instalate în manșoane în lagărele 4 și 14. Unul din pinioane este amplasat pe arborele 9 al ambreiajului, altul pe arborele de intrare 24 al cutiei de viteze, iar al treilea pinion conic 3 pe una din punțile de legătură 18. Rezultatul tehnic constă în extinderea capacităților funcționale și a sferei de utilizare.

Revendicări: 3

Figuri: 5

*
* *

(54) **Reversal reduction gear of the vehicle transmission**

(57) The invention refers to the machines transmissions, in particular, to the reversal reduction gears of vehicles transmissions.

A reduction gear comprises a body in which there are mounted a shaft 9 of a clutch 7 mounted with a possibility of the alternative connecting to the input shaft 24 of the gear-box 25 by means of the tooth-type coupling 13, two coaxial conic pinions 1, 2 with gear rings 26, 27 in the end face, a third conic pinion 3 kinematic coupled thereto.

The reduction gear assembly is placed between the clutch body 7 and the gear box one 25. It is carried out in the form of two cups 5 and 15 coupled each to another through the flanges 17. The cup 5 comprises partitions 18. The conic pinions 1, 2 are installed into the cups on the bearings 4 and 14. One pinion is sitting on the clutch shaft 9, the other one - on the gear box input shaft 24 and the third conic pinion 3 is installed on one of the partitions 18.

The technical result consists in extension of the function capacities and of the application field.

Claims: 3

Fig.: 5

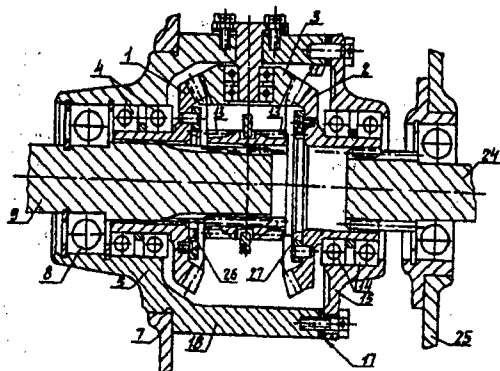

P A T E N T E

- (11) 1339 (13) F1
- (51) G 01 W 1/10
- (21) 97-0194
- (22) 10.07.1997

(71)(72)(73) Mihailescu Constantin, MD

(54) **Metodă de prognozare meteorologică**

(57) Invenția se referă la meteorologie și climatologie, în special la o metodă de prognozare meteorologică de lungă durată a vremii și anomaliilor meteo-climatice, care poate fi utilizată la desăvârșirea prognozei meteorologice diurne, precum și la elaborarea prognozei climatice de durată lungă și medie.

Esența metodei constă în aceea că la prognozarea meteorologică, care include culegerea datelor meteorologice regionale și analiza lor, suplimentar se culeg și se analizează datele astronomice. Culegerea datelor meteorologice și astronomice se efectuează pe o perioadă de la 11 până la 100 ani, iar rezultatele analizei datelor se confruntă cu configurația planetelor Sistemului Solar, Lunii și Soarelui pe perioada de prognozare.

Rezultatul tehnic al invenției constă în stabilirea legăturilor reciproce între factorii astronomici și schimbarea condițiilor meteorologice la nivel regional.

Revendicări: 3

Figuri: 1

*
* *

(54) **Meteorological forecasting method**

(57) The invention refers to the meteorology and climatology, in particular, to a method of long-term weather and meteo-climatic anomalies forecast, which may be used in perfection of the day meteorological forecast, as well as in elaboration of the long-term or middle climatic forecast.

Summary of the invention consists in, that at weather forecast including collection of regional meteorological data and the analysis thereof, there are complementary collected and analysed the astronomic data. The meteorological and astronomic data collection is carried out for a period of 11 to 100 years and the data analysis results are compared with the configuration of the solar system, sun and moon for a forecast period.

The technical result of the invention consists in determination of the intercommunication between the astronomic factors and change of the meteorological conditions on the regional level.

Claims: 3

Fig.: 1

(11) 1340 (13) F2

(51) H 04 B 7/26; H 04 Q 7/04

(21) 96-0283

(22) 08.04.1992

(31) 9101105-6

(32) 12.04.1991

(33) SE

(85) 01.08.1996

(86) PCT/SE92/00227, 08.04.1992

(87) WO 92/19078, 29.10.1992

(71)(73) COMVIK GSM AB, SE

(72) JULIN, Tomas, SE

(54) **Procedeu de legătură în sistemele telefonice mobile și modul de identificare a abonatului**

(57) Invenția se referă la sistemele telefonice, de preferință la sistemele telefonice mobile, în care echipamentul de abonat, și anume echipamentul mobil sau stațiile, este controlat de modulul de identificare a abonatului.

În procedeu de legătură în sisteme telefonice, în special în sisteme telefonice mobile (MS), în care echipamentul de abonat este comandat de modulul de identificare a abonatului (SIM), modulului de identificare a abonatului i se atribuie, cel puțin, doi identificatori (IMSI 1 și IMSI 2), care se folosesc selectiv, iar utilizatorul, în timpul folosirii echipamentului de abonat, activează selectiv identificatorul dorit.

Modulul de identificare a abonatului (SIM) pentru folosire împreună cu echipamentul de abonat în sistemul telefonic, în special în sistemele de telefoane mobile, este construit cu posibilitatea efectuării a, cel puțin, două funcții de identificare, care sunt activate selectiv.

Rezultatul tehnic al invenției este posibilitatea înregistrării separate a apelurilor de diferite tipuri și a utilizatorilor diferiți ai

aceluiași telefon mobil, pentru evidența detaliată a cheltuielilor pentru legătura telefonică.

Revendicări: 15

Figuri: 6

*
* *

(54) **Process of communication in the telephone systems and subscriber identification module**

(57) The present invention refers to the telephone systems, preferably, to mobile telephone systems in which the subscriber equipment, in particular, the mobile equipment or stations, are controlled by subscriber identification module.

In the process of communication in the telephone systems, mainly, in the mobile telephone systems (MS), at which the subscriber equipment is controlled by subscriber iden-

tification module (SIM), to the subscriber identification module are conferred at least two identifiers (IMSI 1 and IMSI 2), which are using selectively, and at using the subscriber equipment the subscriber selectively activates the required identifier.

For utilization with the subscriber equipment in the telephone system, preferably, in the mobile telephone systems, the subscriber identification module (SIM) is made with a possibility of performing at least two identification functions which are selectively activating.

The technical result consists in the possibility of separate registration of the different calls types and different subscribers of the same mobile telephone for detailed calculation of expenditures for the telephone communication.

Claims: 15

Fig.: 6

Biblioteca AGEPI

informează persoanele interesate că publicațiile oficiale ale AGEPI pot fi solicitate gratuit pe următoarele adrese:

- ✓ **Biblioteca Națională, Chișinău, str. 31 August 1989 nr. 78a;**
- ✓ **Biblioteca Științifică Centrală (B.Ș.C.), Chișinău, bd. Ștefan cel Mare nr. 1;**
- ✓ **Biblioteca Republicană de Informație Tehnico-Științifică, Chișinău, str. Ion Creangă nr. 45;**
- ✓ **Biblioteca Științifică Republicană de Medicină, Chișinău str. N. Testemițeanu nr. 29;**
- ✓ **Biblioteca municipală, Bălți, str. A. Pușkin nr. 34;**
- ✓ **Biblioteca municipală tehnico-științifică, Bender, str. Sovietskaia nr. 44;**
- ✓ **Biblioteca publică, Cahul, bd. Victoriei nr. 8;**
- ✓ **Biblioteca găgăuză, Comrat, str. Tretiakov nr. 36.**

Lista brevetelor de invenție eliberate la 30.09.1999

Se publică următoarele date: numărul curent, codul țării conform ST. 3 OMPI,
numărul brevetului, codul tipului de document, clasele conform Clasificării
Internaționale a Brevetelor, numărul depozitului, data depozitului, numărul BOPI
în care s-a publicat hotărârea de acordare a brevetului

Nr. crt.	Codul țării	(11) Nr. brevet	(13) Codul tipului de document	(51) Clase	(21) Nr. depozit	(22) Data depozit	(43)(44) Nr. BOPI
1	MD	1019	G2	A 61 K 35/74	97-0250	19.08.1997	9/1998
2	MD	1029	G2	C 10 M 101/04 // C 10 N 10:02 C 10 N 30:06 C 10 N 40:24	97-0258	19.09.1997	9/1998
3	MD	1104	G2	C 07 D 263/58 C 07 C 335/06 C 07 C 335/16	98-0148	09.07.1998	11/1998
4	MD	1106	G2	C 08 F 12/28 C 07 C 335/16 C 08 F 8/30 C 08 F 8/32 C 08 F 8/34	98-0147	09.07.1998	11/1998
5	MD	1141	G2	A 61 L 2/00	97-0232	19.08.1997	1/1999
6	MD	1151	G2	A 61 B 17/00 A 61 K 35/00 A 61 K 35/14	98-0192	11.09.1998	2/1999
7	MD	1161	G2	G 01 N 33/50 A 61 B 10/00	98-0115	14.05.1998	2/1999
8	MD	1167	G2	A 61 B 17/11	98-0111	13.05.1998	3/1999
9	MD	1168	G2	A 61 B 17/56 A 61 K 35/28	98-0117	09.04.1998	3/1999
10	MD	1169	G2	A 61 D 1/00	97-0320	27.10.1997	3/1999
11	MD	1170	C2	A 61 K 35/50	97-0174	24.06.1997	3/1999
12	MD	1172	G2	B 65 D 19/00	97-0175	02.07.1997	3/1999
13	MD	1182	G2	G 01 F 11/40	98-0021	23.01.1998	3/1999
14	MD	1183	G2	A 01 F 25/00	98-0130	03.06.1998	4/1999
15	MD	1331	C2	G 01 L 5/04	99-0183	18.06.1999	9/1999

III. Mărci

Protecția juridică a mărcilor în Republica Moldova se asigură în temeiul înregistrării lor la AGEPI în modul stabilit de Legea privind mărcile și denumirile de origine a produselor nr. 588-XIII din 22 septembrie 1995.

În conformitate cu această lege, marca se autentifică prin certificatul de înregistrare eliberat de AGEPI.

Certificatul de înregistrare confirmă prioritatea mărcii și dreptul exclusiv al titularului asupra mărcii pentru produsele și serviciile indicate în certificat.

Cererile de înregistrare și mărcile înregistrate pe cale națională se publică în BOPI.

Mărcile înregistrate conform Aranjamentului de la Madrid la care Republica Moldova este parte se publică în limbile franceză și engleză în Buletinul OMPI de Mărci Internaționale ("Gazette OMPI des marques internationales / WIPO Gazette of International Marks"). Buletinul, editat pe suport electronic, include atât datele bibliografice, cât și reproducerile mărcilor și lista produselor/serviciilor și este expus în biblioteca AGEPI, accesibil publicului.

The legal protection of trademarks in the Republic of Moldova shall be afforded on the basis of registration with the AGEPI carried out in accordance with the Law on Trademarks and Appellations of Origin No 588-X-III of September 22, 1995.

In accordance with this Law the trademark is certified by a registration certificate granted by AGEPI.

The registration certificate attests to the priority date of the trademark and the exclusive right of the owner in the trademark for goods and services entered on the certificate.

The registration applications and the trademarks registered under the national procedure shall be published in the Official Bulletin of Industrial Property.

The trademarks registered under Madrid Arrangement to which the Republic of Moldova is party shall be published in French and English in the ("Gazette OMPI des marques internationales / WIPO Gazette of International Marks"). The Official Bulletin published on the electronic carrier comprises both bibliography and marks reproductions as well as a List of products/services and is available to the public in the AGEPI library.

**CODURILE INID PENTRU IDENTIFICAREA
DATELOR BIBLIOGRAFICE REFERITOARE
LA MĂRCI**

**LIST OF INID CODES CONCERNING
BIBLIOGRAPHIC DATA RELATING
TO MARKS**

- | | |
|--|--|
| (111) Numărul de ordine al mărcii | (111) Serial number of the registration |
| (116) Numărul de ordine al mărcii reînnoite | (116) Serial number of the renewal |
| (151) Data de înregistrare | (151) Date of the registration |
| (156) Data de reînnoire | (156) Date of the renewal |
| (170) Termenul prevăzut de valabilitate a înregistrării / reînnoirii | (170) Expected duration of the registration/renewal |
| (181) Data prevăzută de expirare a termenului înregistrării | (181) Expected expiration date of the registration |
| (186) Data prevăzută de expirare a reînnoirii | (186) Expected expiration date of the renewal |
| (210) Numărul de ordine al depozitului | (210) Serial number of the application |
| (220) Data depozitului | (220) Date of filing of the application |
| (230) Data priorității de expoziție | (230) Date of priority of exhibition |
| (310) Numărul de ordine al cererii inițiale | (310) Serial number assigned to the first application |
| (320) Data cererii inițiale | (320) Date of filing of the first application |
| (330) Țara cererii inițiale | (330) State of the first application |
| (442) Data la care informația privind cererea examinată a fost pusă la dispoziția publicului | (442) Date of making information available to the public regarding the examined application |
| (450) Data la care informația privind înregistrarea a fost pusă la dispoziția publicului | (450) Date of making information available to the public regarding the registration |
| (510) Lista produselor și / sau serviciilor | (510) List of goods and/or services |
| (511) Indicarea claselor conform Clasificării Internaționale a Produselor și Serviciilor în scopul înregistrării mărcilor (Clasificarea de la Nisa) | (511) According to the International Classification of Goods and Services for the Purposes of the Registration of Marks (Nice Classification) |
| (526) Disclămări | (526) Disclaimer |
| (531) Descrierea elementelor figurative ale mărcii conform Clasificării Internaționale a Elementelor Figurative ale Mărcilor (Clasificarea de la Viena) | (531) Description of the figurative elements of the mark according to the International Classification of the Figurative Elements of Marks (Vienna Classification) |
| (540) Reproducerea mărcii | (540) Reproduction of the mark |
| (551) Indicația că marca este colectivă, de certificare sau de garanție | (551) Indication to the effect that the mark is a collective mark, a certification mark or a guarantee mark |
| (554) Indicația că marca este tridimensională | (554) Three-dimensional mark |
| (591) Indicarea culorilor revendicate | (591) Information concerning colors claimed |
| (646) Numărul și data altor înregistrări înrudite juridic | (646) Number and date of other legally related registrations |
| (730) Numele și adresa solicitantului sau titularului | (730) Name and address of the applicant or the holder of the registration |
| (740) Numele și adresa mandatarului | (740) Name and address of the representative |
| (750) Adresa pentru corespondență | (750) Address for correspondence |
| (791) Numele și adresa licențiatului | (791) Name and address of the licensee |
| (800) Identificarea datelor conform Aranjamentului de la Madrid și Protocolului de la Madrid. | (800) Identification of data related to the Madrid Agreement and Madrid Protocol |
| (300)* Date referitoare la prioritatea cererilor înregistrate la oficiul de brevete al fostei U.R.S.S. (nr. documentului, data depozitului, codul țării) | (300)* Priority data of the application registered with the patent office of the former USSR (number of the document, application filing date, the two - letter code of the country) |

Cereri de înregistrare

În conformitate cu Legea privind mărcile și denumirile de origine a produselor nr. 588-XIII din 22 septembrie 1995, cererea de înregistrare a mărcii se depune la AGEPI de către solicitant, personal sau prin mandatar autorizat. O cerere trebuie să se refere la o singură marcă și trebuie să conțină documentele prevăzute în art. 8 (5), (6) din Lege.

Orice persoană este îndreptățită, în termen de 3 luni de la data publicării datelor cu privire la cerere, să depună o contestație împotriva înregistrării mărcii.

In accordance with the Law on Trademarks and Appellations of Origin No 588-XIII of September 22, 1995, an application for registration of a trademark shall be filed with the AGEPI in person or through a professional representative. The request shall concern only one trademark and shall contain documents provided in Art. 8 (5), (6) of the Law.

Any person may oppose the registration of a trademark or of an appellation of origin within the three months that follow the publication date of the notice concerning the application.

- (210) 007557
- (220) 19.02.1998
- (730) **Întreprinderea mixtă moldo-gibraltară "VINORUM", S.A., MD**
Str. Tighina nr. 42, MD-2001, Chişinău, Republica Moldova
- (540)

NOCTURN DE DESERT

- (511)(510)
- 33 - băuturi alcoolice de desert.

- (210) 007565
- (220) 19.02.1998
- (730) **THE WELLCOME FOUNDATION LIMITED, GB**
Glaxo Wellcome House, Berkeley Avenue, Greenford, Middlesex, UB6 0NN, Anglia
- (540)

AZT

- (511)(510)
- 05 - preparate și substanțe farmaceutice anti-virotice.

- (210) 007620
- (220) 10.03.1998
- (730) **"MEGA Dat" S.R.L., MD**
Str. Armenească nr. 55, MD-2012, Chişinău, Republica Moldova
- (540)

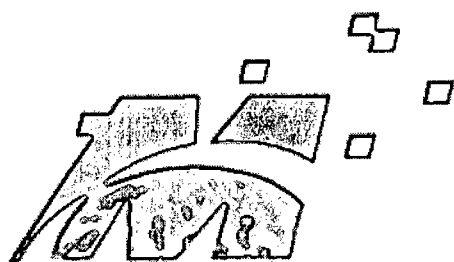

Moldova-on-Line

- (511)(510)
- 35 - publicitate; gestionarea afacerilor comerciale; administrare comercială; lucrări de birou;
- 36 - asigurări; afaceri financiare; afaceri monetare; afaceri imobiliare;

- 37 - construcții; reparații; servicii de instalare;
- 38 - telecomunicații;
- 42 - prestarea serviciilor de transfer al informației prin Internet, lucrări de deservire (întreținere) tehnică a rețelelor de transfer al informației, lucrări de proiectare a rețelelor de transfer al informației.
- (531) 01.05.05; 01.05.15; 26.04.09; 27.05.08; 27.05.21; 27.05.22.

- (210) 007832
- (220) 27.05.1998
- (730) **Berlin-Chemie AG, DE**
Glienicke Weg 125, 12489 Berlin, Germania
- (540)

BERLAMIN

- (511)(510)
- 05 - preparate pentru hrană artificială.

- (210) 007936
- (220) 23.06.1998
- (310) 807537
- (320) 24.04.1998
- (330) CTM
- (730) **MARS, INCORPORATED, US**
6885 Elm Street, McLean, Virginia 22101-3883, Statele Unite ale Americii
- (540)

MARS FAVOURITES

- (511)(510)
- (320) 24.04.1998
- 29 - carne, pește, păsări și vânat, produse marine; fructe și legume conservate, uscate sau prelucrate; preparate fabricate din produsele sus-numite; produse lactate, iaurt congelat; mousse-uri, deserturi reci; băuturi preparate din produse lactate; supe; produse dulci în formă de paste, produse sărate în formă de paste; salate; băuturi, umpluturi, snack-uri (cu excepția margarinei, uleiurilor și grăsimilor comestibile); feluri de mâncare finite și ingrediente pentru felurile de mâncare; substanțe proteice; dip-uri (cu excepția margarinei, uleiurilor și grăsimilor comestibile);

(220) 23.06.1998
 29 - piure de fructe;
 (320) 24.04.1998
 30 - orez, paste făinoase; cereale și produse cerealiere; ceai, cafea, cacao; ciocolată lichidă, esențe de cafea, extracte de cafea, amestecuri de cafea cu cicoare, cicoare și amestecuri de cicoare, toate pentru folosire în calitate de surogate de cafea; produse de cofetărie nemedicinale; produse de patiserie și panificație, prăjituri, biscuiți; gheață alimentară, înghețată, produse din înghețată, produse de cofetărie congelate; deserturi răcite, mousse-uri, șerbaturi, pâine; produse de patiserie și panificație; băuturi, umpluturi; produse dulci în formă de paste, produse sărate în formă de paste, snack-uri; feluri de mâncare finite și ingrediente pentru felurile de mâncare; ciocolată, pizza, bază pentru pizza; sosuri și umpluturi pentru pizza; sosuri pentru paste făinoase și orez; sosuri pentru salate; maioneză; sosuri; dip-uri; toate produsele sus-numite incluse în clasa 30.

(210) 007946
 (220) 29.06.1998
 (730) **THE PROCTER & GAMBLE COMPANY, US**
 One Procter & Gamble Plaza, Cincinnati, Ohio, Statele Unite ale Americii
 (540)

SECRET

(511)(510)
 03 - loțiuni pentru păr; preparate pentru curățarea, îngrijirea pielii capului și părului; deodorante pentru utilizare personală.

(210) 008002
 (220) 14.07.1998
 (730) **SAGMEL, INC., US**
 319 Alexandria Drive, Vernon Hills, IL 60061, Statele Unite ale Americii
 (540)

Health Life Chest Rub

(511)(510)
 05 - produse farmaceutice, preparate medi-

camentoase de uz medical, preparate chimice de uz farmaceutic, comprime, uleiuri medicamentoase.

(210) 008071
 (220) 03.08.1998
 (310) 75/462,565
 (320) 06.04.1998
 (330) US
 (730) **CITICORP, corporație din statul Delaware, US**
 399 Park Avenue, New York, New York 10043, Statele Unite ale Americii
 (540)

CITIGROUP

(511)(510)
 36 - toate genurile de servicii de asigurare și finanțare; servicii bancare; deservirea conform cartelelor de credit; operații cu hârtii de valoare, inclusiv comercializarea hârtiilor de valoare, consulting și servicii în vederea repartizării hârtiilor de valoare; servicii de investiții.

(210) 008120
 (220) 03.09.1998
 (730) **PRESIDENT ENTERPRISES CORP., TW**
 301 Chung Cheng Road, Yan Harn, Yeong Kang Shih, Tainan Hsien Taiwan, R.O.C., Taiwan
 (540)

UNI

(511)(510)
 29 - fructe și legume conservate (în cutii de conserve); carne conservată; legume conservate în soia (în cutii de conserve); supe (în cutii de conserve); pastă de roșii (în cutii de conserve) pentru prepararea bucatelor; lapte și produse lactate; băuturi lactate; mousse-uri; cașcaval; cașcaval din boabe de soia (mâncare chinezească preparată din lapte încheșat de bob); unt; uleiuri vegetale comestibile; carne prăjită tăiată bucățele; sufleu din carne; salam; șuncă; sandvișuri cu crenvușți; jeleu; produse

congelate pentru preparare rapidă (inclusiv perișoare de pește, perișoare de caracatiță); pastă din găină; talaș de cartofi (prăjit în ulei); supă de arahide; supă din arahide condimentată cu lapte; mâncare de preparare rapidă (ambalată în pachete sterilizate, cu gust diferit cum ar fi carnea de vită condimentată cu curry, carnea de porc fiartă (înăbușită), extractul concentrat din găină);

- 30 - deserturi în stil chinezesc, inclusiv fiertură (decoct) de orez cu opt ingrediente (inclusiv arahide, orez, bob roșu, longan uscat, bob verde etc.); ceai, băuturi pe bază de ceai (cu diferite suplimente gustative, cum ar fi fructele, laptele, mierea, ierburile (proaspete) etc.); cafea, băuturi pe bază de cafea; condimente; mirodenii pentru salate; sosuri; ingrediente; sosuri din bob; oțet; pâine; prăjituri; biscuiți; pesmeți; pudinguri; produse de cofetărie; tăiței de preparare rapidă (preparați din făină, orez sau bob), tăiței; spaghete; pulbere "tempura" pentru prepararea puilor fripți, a cărnii, a produselor marine și a legumelor; făină; făină de grâu; făină de păpușoi; făină măcinată grosier; produse cerealiere; fiertură (decoct) de orez de preparare rapidă; pâine expusă la aburi cu umplutură din carne; găluște; pâine expusă la aburi; ravioli; găluște de orez cleioase; orez prăjit sau fiert; găluște pentru supă; perișoare de orez; zahăr; pudră de zahăr; fructoză;
- 31 - hrană pentru vite; hrană pentru pești și hrană pentru crevete; legume și fructe proaspete; plante și flori vii; plante de cameră;
- 32 - bere; băuturi nealcoolice, inclusiv apă gazoasă; băutură spumată cu adaos de extract de sarsaparil; sucuri de legume și fructe (băuturi); băuturi de soia; băuturi de orez; apă minerală; băuturi izotonice; suc de sparanghel; sirop de prune; sirop de migdal; sirop de bostan alb; suc de ghimbir; băuturi nutritive și vitaminizate incluse în clasa 32; apă purificată.

(540)

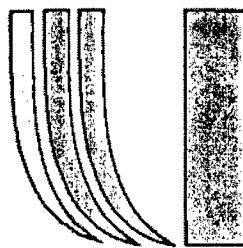

(511)(510)

- 29 - fructe și legume conservate (în cutii de conserve); carne conservată; legume conservate în soia (în cutii de conserve); supe (în cutii de conserve); pastă de roșii (în cutii de conserve) pentru prepararea bucatelor; lapte și produse lactate; băuturi lactate; mousse-uri; cașcaval; cașcaval din boabe de soia (mâncare chinezescă preparată din lapte încheșgat de bob); unt; uleiuri vegetale comestibile; carne prăjită tăiată bucățele; sufleu din carne; salam; șuncă; sandvișuri cu crenvuști; jeleu; produse congelate pentru preparare rapidă (inclusiv perișoare de pește, perișoare de caracatiță); pastă din găină; talaș de cartofi (prăjit în ulei); supă de arahide; supă din arahide condimentată cu lapte; mâncare de preparare rapidă (ambalată în pachete sterilizate, cu gust diferit cum ar fi carnea de vită condimentată cu curry, carnea de porc fiartă (înăbușită), extractul concentrat din găină);
- 30 - deserturi în stil chinezesc, inclusiv fiertură (decoct) de orez cu opt ingrediente (inclusiv arahide, orez, bob roșu, longan uscat, bob verde etc.); ceai, băuturi pe bază de ceai (cu diferite suplimente gustative, cum ar fi fructele, laptele, mierea, ierburile (proaspete) etc.); cafea, băuturi pe bază de cafea; condimente; mirodenii pentru salate; sosuri; ingrediente; sosuri din bob; oțet; pâine; prăjituri; biscuiți; pesmeți; pudinguri; produse de cofetărie; tăiței de preparare rapidă (preparați din făină, orez sau bob), tăiței; spaghete; pulbere "tempura" pentru prepararea puilor fripți, a cărnii, a produselor marine și a legumelor; făină; făină de grâu; făină de păpușoi; făină măcinată grosier; produse cerealiere; fiertură (decoct) de orez de preparare rapidă; pâine expusă la aburi cu umplutură din carne; găluște; pâine expusă la aburi; ravioli; găluște de orez cleioase; orez prăjit sau fiert; găluște pentru supă; perișoare de orez; zahăr; pudră de zahăr; fructoză;

(210) 008121

(220) 03.09.1998

(730) **PRESIDENT ENTERPRISES CORP., TW**
301 Chung Cheng Road, Yan Harng, Yeong
Kang Shih, Tainan Hsien Taiwan, R.O.C.,
Taiwan

- 31 - hrană pentru vite; hrană pentru pești și hrană pentru crevete; legume și fructe proaspete; plante și flori vii; plante de cameră;
- 32 - bere; băuturi nealcoolice, inclusiv apă gazoasă; băutură spumată cu adaos de extract de sarsaparil; sucuri de legume și fructe (băuturi); băuturi de soia; băuturi de orez; apă minerală; băuturi izotonice; suc de sparanghel; sirop de prune; sirop de migdal; sirop de bostan alb; suc de ghimbir; băuturi nutritive și vitaminizate incluse în clasa 32; apă purificată.
- (531) 26.11.03; 26.11.06; 26.11.25; 27.05.06; 27.05.17.

- (210) 008162
 (220) 17.09.1998
 (310) 75/491, 439
 (320) 27.05.1998
 (330) US
 (730) BRAMMALL, INC., US
 409 Hoosier Drive, ANGOLA, Indiana 46703,
 Statele Unite ale Americii
- (540)

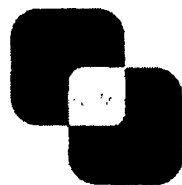

Tyden Brammall

- (511)(510)
 06 - lacăt, zăvor (încuietoare) și mecanisme pentru prevenirea accesului nesancționat (tâlhăriei).
- (531) 26.04.01; 26.04.09; 26.04.24; 27.05.01; 27.05.17.

- (210) 008184
 (220) 24.06.1998
 (730) Societatea pe acțiuni de tip închis "ISABEL", MD
 Str. A. Șciusev nr. 79, MD-2012, Chișinău,
 Republica Moldova
- (540)



BABILON

- (511)(510)
 42 - servicii în domeniul computerizării și programării.
- (531) 25.01.25; 27.05.04; 27.05.17; 27.05.21; 27.05.22.

- (210) 008205
 (220) 13.10.1998
 (730) MIH INTELPROP HOLDINGS LIMITED, a Mauritian company, MU
 3rd Floor, Les Cascades, Edith Cavell Street,
 Port Louis, Maurice
- (540)



MULTI CHOICE
HELLAS A.E.E.

- (511)(510)
 09 - aparate și instrumente fotografice, cinematografice și optice; aparate și instrumente pentru radiodifuziunea, păstrarea, ecranizarea sunetului, imaginilor și datelor; computere; programe computeriale și software pentru computere, chip-uri computeriale, aparate și instrumente pentru codificarea și decodificarea semnalelor electrice; blocuri pentru comandă la distanță; cartele de credit cu microprocesor; cartele cu cod magnetic; antene; antene de satelit; cabluri; fibre optice; întrerupătoare; adaptoare; conectoare; prize; rozete și borne de ieșire; cutii de distribuire; filme cinematografice gata pentru rulare; înregistrări audio și/sau video; dispozitive pentru comunicație multimedia, radiodifuziune, păstrare, ecranizare, echipament pentru procesarea datelor; software pentru computere și aparate și instrumente pentru utilizare în legătură cu Internet-ul; publicații electronice; părți și fittinguri pentru toate produsele menționate mai sus;
- 16 - fotografii; etichete, adevizi; afișe; produse de birou;
- 35 - publicitate; managementul businessului; business administrativ; funcționarea oficiilor, oferte pentru comercializarea produselor cu amănuntul și angro;

38 - servicii de comunicație a vocii, comunicație a datelor, sunetelor și imaginilor; servicii multimedia de comunicație; servicii de telecomunicație; servicii de radiodifuziune prin satelit și cablu; transmiterea, acordarea și ecranizarea informației din baza de date a computerului pentru scopuri de afaceri și sociale; acordarea și difuzarea informației cu privire la toate serviciile enumerate mai sus; hiring-ul, închirierea și leasing-ul aparatelor și instrumentelor; servicii cu privire la abonarea la radiodifuziune, televiziune; toate serviciile incluse în această clasă care țin de/sau se referă la Internet sau prestate prin Internet în regim de acces;

41 - înregistrarea programelor televizate, video, prin satelit și cablu, servicii în vederea educației și agrementului; prezentarea și înregistrarea în direct a reprezentațiilor, spectacolelor, solemnităților, concertelor, punerea în scenă a spectacolelor de teatru, concursurilor, lecțiilor, publicității, seminarelor, activității sportive și competițiilor sportive, concertelor solo, dezbaterilor, întâlnirilor publice și private (adunări, congrese și expoziții); închirierea și leasing-ul aparatelor și instrumentelor; editarea cărților, manualelor, revistelor și textelor; tirajarea filmelor, înregistrărilor video, audiovizuale și sonore; servicii de consulting cu privire la toate serviciile enumerate mai sus; acordarea și difuzarea informației cu privire la toate serviciile menționate mai sus; toate serviciile incluse în această clasă care țin de/sau se referă la Internet sau prestate prin Internet în regim de acces (online).

(531) 10.03.07; 26.03.01; 26.03.04; 27.05.01.

(540)

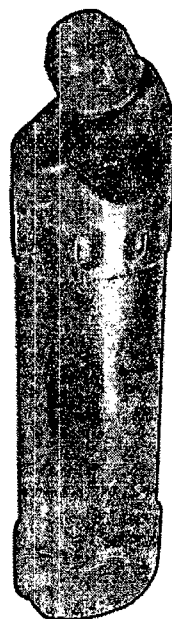

(554) Marcă tridimensională.

(591) Culori revendicate: roșu, albastru.

(511)(510)

03 - detergenți, preparate și substanțe pentru spălat; preparate-condiționere pentru țesături; preparate pentru albit; preparate pentru curățat, lustruit, degresat și abrazat; săpunuri; deodorante; mijloace pentru spălat manual;

05 - dezinfectanți; preparate igienice; preparate pentru nimicirea paraziților, insectelor și animalelor dăunătoare; fungicide; germicide; bactericide; paraziticide; algicide; insecticide; preparate pentru nimicirea buruienilor; deodorante altele decât cele de uz personal; aerosoli; repelente pentru insecte.

(531) 19.07.02; 19.07.13; 29.01.12.

(210) 008210

(220) 14.10.1998

(730) UNILEVER N.V., NL

Weena 455, 3013 AL ROTTERDAM,
Olanda

(210) 008211

(220) 14.10.1998

(730) UNILEVER N.V., NL

Weena 455, 3013 AL ROTTERDAM,
Olanda

(540)



(540)

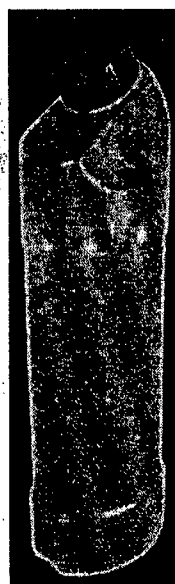

(554) Marcă tridimensională.

(591) Culori revendicate: verde, roșu.

(511)(510)

03 - detergenți, preparate și substanțe pentru spălat; preparate-condiționere pentru țesături; preparate pentru albit; preparate pentru curățat, lustruit, degresat și abrazat; săpunuri; deodorante; mijloace pentru spălat manual;

05 - dezinfectanți; preparate igienice; preparate pentru nimicirea paraziților, insectelor și animalelor dăunătoare; fungicide; germicide; bactericide; paraziticide; algicide; insecticide; preparate pentru nimicirea buruienilor; deodorante altele decât cele de uz personal; aerosoli; repelente pentru insecte.

(531) 19.07.02; 19.07.13; 29.01.12.

(554) Marcă tridimensională.

(591) Culori revendicate: galben, roșu.

(511)(510)

03 - detergenți, preparate și substanțe pentru spălat; preparate-condiționere pentru țesături; preparate pentru albit; preparate pentru curățat, lustruit, degresat și abrazat; săpunuri; deodorante; mijloace pentru spălat manual;

05 - dezinfectanți; preparate igienice; preparate pentru nimicirea paraziților, insectelor și animalelor dăunătoare; fungicide; germicide; bactericide; paraziticide; algicide; insecticide; preparate pentru nimicirea buruienilor; deodorante altele decât cele de uz personal; aerosoli; repelente pentru insecte.

(531) 19.07.02; 19.07.13; 29.01.12.

(210) 008212

(220) 14.10.1998

(730) UNILEVER N.V., NL

Weena 455, 3013 AL ROTTERDAM,
Olanda

(210) 008240

(220) 29.10.1998

(730) MIH INTELPROP HOLDINGS LIMITED, a Mauritian company, MU

3rd Floor, Les Cascades, Edith Cavell Street,
Port Louis, Maurice

M A R C I

(540)



(511)(510)

- 09 - aparate și instrumente pentru radiodifuziunea, recepționarea, păstrarea, ecranizarea sunetului, imaginilor și datelor; chip-uri computeriale, aparate și instrumente pentru codificarea și decodificarea semnalelor electrice; blocuri pentru comandă la distanță; antene; antene de satelit; întrerupătoare; adaptoare; conectoare; prize; rozete și borne de ieșire; cutii de distribuire; filme cinematografice gata pentru demonstrare; înregistrări audio și/sau video; comunicație multimedia, dispozitive pentru înregistrare, transmitere, radiodifuziune, păstrare, recepție, ecranizare și reproducere a imaginilor, publicații electronice; părți de fitinguri pentru toate produsele menționate mai sus;
- 35 - toate serviciile din această clasă referitoare la Internet sau care țin de Internet, sau prestate în regim on-line pe Internet;
- 38 - servicii cu privire la abonare la radiodifuziune, toate serviciile incluse în această clasă care țin de/sau se referă la Internet sau acordate pe Internet în regim de admisie;
- 41 - servicii în vederea educației și agrementului cu excepția TV; închirierea și leasingul incluse în clasa 41 a aparatelor și instrumentelor; tirajarea filmelor, înregistrările video, audiovizuale și sonore; servicii de consulting cu privire la toate serviciile enumerate mai sus; toate serviciile incluse în această clasă care țin de/sau se referă la Internet, sau acordate prin Internet în regim de admisie (on-line).
- (531) 02.01.23; 04.05.03; 26.01.02; 26.07.01; 26.11.25; 27.05.01.

(210) 008258

(220) 28.09.1998

(730) **R.J. Reynolds International B.V. (Hilversum) Geneva Branch, the Geneva, Switzerland office of R.J. Reynolds International B.V., a Netherlands corporation, CH 12-14, Chemin Rieu, CH-1211, Geneva 17, Elveția**

(540)



BAPC

(511)(510)

34 - tutun; articole pentru fumători; chibrituri.

(531) 03.01.04; 03.01.16; 26.01.01; 26.01.15; 27.05.01; 28.05.00.

(210) 008260

(220) 16.11.1998

(730) **KABUSHIKI KAISHA PILOT (Aslo Trading as Pilot Corporation), corporație japoneză, JP**
8-1, NISHI - GOTANDA 2-CHOME, SHINAGAVA-KU, Tokyo, Japonia

(540)



PILOT

(511)(510)

- 16 - hârtie, carton și produse fabricate din aceste materiale neincluse în alte clase; produse imprimate; materiale de legătorie; fotografii; rechizite de scris; produse de papetărie; substanțe adezive pentru scopuri de cancelarie și adezivi pentru menaj; rechizite pentru artiști; pensule; mașini de scris și rechizite de birou (cu excepția mobilei); materiale didactice și intuitive (cu excepția aparatelor); materiale plastice pentru ambalaje (neincluse în alte clase); cărți de joc; caractere tipografice; clișee tipografice.
- (531) 01.13.05; 26.02.01; 26.02.05; 27.05.17; 27.05.22.

- (210) 008272
 (220) 20.11.1998
 (730) **Societatea cu răspundere limitată
 "BestWine", MD**
 Str. Zavodscaia nr. 1, MD-3813, Chirsova,
 Comrat, Republica Moldova
 (540)



BestWine

- (511)(510)
 33 - vinuri.
 (531) 11.03.02; 26.02.05; 26.02.07; 27.03.15;
 27.05.11.

- (210) 008286
 (220) 26.11.1998
 (730) **BLAUPUNKT-WERKE GMBH, DE**
 Robert-Bosch-Strasse 200, 31139 Hilde-
 seim, Germania
 (540)

BLAUPUNKT

- (511)(510)
 35 - publicitate; gestionarea afacerilor comer-
 ciale; administrare comercială; lucrări de
 birou și toate serviciile incluse în clasa 35;
 37 - construcții; reparații; servicii de instalare și
 toate serviciile incluse în clasa 37.
 (531) 24.17.02; 26.01.01; 26.01.24; 26.15.01;
 27.05.01.

- (210) 008288
 (220) 02.12.1998
 (730) **E.I. du Pont de Nemours and Company, US**
 1007 Market Street, Wilmington, Delaware,
 19898, Statele Unite ale Americii
 (540)

DUPONT

- (511)(510)
 01 - produse chimice destinate industriei, științei,
 fotografiei, precum și agriculturii, horticultu-
 turii și silviculturii; rășini artificiale în stare
 brută, materiale plastice în stare brută;

- îngrășăminte pentru sol; compoziții extin-
 ctoare; preparate pentru călirea și sudura
 metalelor; produse chimice destinate con-
 servării alimentelor; materiale tanante;
 adezivi (materiale de lipit) destinați industriei;
 02 - vopsele, firnisuri, lacuri; substanțe de
 protecție contra ruginii și contra deteriorării
 lemnului; materiale colorante; mordanți;
 rășini naturale în stare brută; metale sub formă
 de foi și sub formă de pudră pentru pictori,
 decoratori, tipografi și artiști;
 04 - uleiuri și grăsimi industriale; lubrifianți;
 produse pentru umezirea și compactarea
 pulberilor; combustibili și substanțe pentru
 iluminat;
 05 - produse farmaceutice, veterinare și igienice;
 substanțe dietetice de uz medical, alimente
 pentru sugari; plasturi, material pentru pansa-
 mente; dezinfectante; produse pentru distru-
 gerea animalelor dăunătoare; fungicide,
 erbicide;
 07 - mașini și mașini-unelte; curele de transmisie;
 10 - aparate și instrumente chirurgicale, medicale,
 dentare și veterinare, membre, ochi și dinți
 artificiali; articole ortopedice; material
 pentru suturi;
 11 - aparate de iluminat, de încălzire, de producere
 a aburului, de gătit, de răcire, de uscare, de
 ventilație, de distribuție a apei și instalații
 sanitare;
 12 - vehicule; aparate de locomoție terestră,
 aeriană și navală;
 13 - arme de foc; muniții și proiectile; explozivi;
 17 - cauciuc, gutapercă, gumă, azbest, mică și
 produse din aceste materiale neincluse în alte
 clase; produse din materiale plastice semi-
 finite; materiale de călăfătuire, etanșare și
 izolare; tuburi flexibile nemetalice;
 19 - materiale de construcție nemetalice; tuburi
 rigide nemetalice pentru construcții; asfalt,
 smoală și bitum; construcții nemetalice
 transportabile, monumente nemetalice;
 20 - mobile, oglinzi, rame; produse (neincluse în
 alte clase) din lemn, plută, trestie, stuf,
 răchită, corn, os, fildes, fanoane de balenă,
 solzi, ambră, sidex, spumă de mare, înlocuitori
 ai tuturor acestor materiale sau din materiale
 plastice;
 22 - frânghii, sfori, plase, corturi, prelate, vele,
 saci (neincluse în alte clase); materiale de
 umplutură (cu excepția cauciucului sau a
 materialelor plastice); materiale textile
 fibroase brute;
 23 - fire de uz textil;
 24 - țesături și articole textile neincluse în alte
 clase; cuverturi de pat și fețe de masă;

- 27 - covoare, preșuri, rogojini, linoleum și alte produse pentru acoperirea podelelor; tapete, cu excepția celor din materiale textile;
- 28 - jocuri, jucării; articole de gimnastică și de sport neincluse în alte clase; ornamente pentru pomul de Crăciun;
- 29 - carne, pește, păsări și vânat; extracte din carne; fructe și legume conservate, uscate și fierte; jeleuri, dulcețuri, compoturi; ouă, lapte și produse lactate; uleiuri și grăsimi comestibile;
- 30 - cafea, ceai, cacao, zahăr, orez, tapiocă, sago, înlocuitori de cafea; făină și preparate făcute din cereale, pâine, produse de patiserie și cofetărie, înghețată; miere, sirop de melasă; drojdie, praf de copt; gheață;
- 31 - produse agricole, horticoale, forestiere și cereale, neincluse în alte clase; animale vii; semințe, plante și flori naturale; hrană pentru animale, malt;
- 32 - bere; ape minerale și gazoase și alte băuturi nealcoolice; băuturi și sucuri din fructe; siropuri și alte preparate pentru fabricarea băuturilor;
- 37 - construcții; reparații; servicii de instalare;
- 39 - transport; ambalare și depozitare de mărfuri;
- 40 - tratament de materiale;
- 41 - educație; instruire; divertisment; activități sportive și culturale;
- 42 - servicii de alimentație publică; cazare temporară; îngrijiri medicale, de igienă; servicii veterinare și agricole; cercetare științifică și industrială.

(210) 008313

(220) 04.12.1998

(730) **MIH INTELPROP HOLDINGS LIMITED, a Mauritian company, MU**
3rd Floor, Les Cascades, Edith Cavell Street,
Port Louis, Maurice

(540)



(511)(510)

- 09 - aparate și instrumente fotografice, cinematografice și optice; aparate și instrumente pentru înregistrarea, transmiterea, radiodifuziunea, recepționarea, păstrarea, ecranizarea sau reproducerea sunetului, imaginilor și datelor; computere; programe computeraie, software pentru computere, chip-uri computeraie, aparate și instrumente pentru codificarea și decodificarea semnalelor electrice; blocuri pentru comandă la distanță; cartele de credit cu microprocesor; cartele cu cod magnetic; antene; antene de satelit; cabluri; fibre optice; întrerupătoare; adaptoare; conectoare; prize; rozete și borne de ieșire; cutii de distribuire; pelicule, discuri și cartușe toate purtătoare de/sau pentru înregistrarea datelor, sunetelor și imaginilor; filme cinematografice gata pentru rulare; înregistrări audio și/sau video; comunicație multimedia, dispozitive pentru înregistrare, transmitere, radiodifuziune, păstrare, ecranizare, recepție și reproducere a imaginilor, echipament pentru procesarea datelor; software pentru computere și aparate și instrumente pentru utilizare care țin de Internet; publicații electronice; părți și fittinguri pentru toate produsele menționate mai sus;
- 16 - publicații imprimate; reviste; lista programelor transmisiunilor TV, prin cablu, radio și satelit; programele reprezentațiilor distractive și ediții periodice cu privire la cele indicate mai sus; fotografii; etichete, adevizi; afișe; accesorii de birou; ziare;
- 35 - funcționarea oficiilor, oferte pentru comercializarea produselor cu amănuntul și angro; publicitate, servicii publicitare și servicii în vederea activității agențiilor; arenda spațiului pentru publicitate; servicii de management în domeniul businessului; servicii de contabilitate, servicii consultative, servicii de consulting și informaționale, toate referitoare la business și management în domeniul businessului; servicii de marketing; servicii în domeniul billing-ului; servicii publicitare și de marketing; subscrierea și servicii informaționale, de consulting; servicii de management pentru abonați; organizarea și desfășurarea reprezentațiilor comerciale și expozițiilor; distribuirea publicității și materialului de propagandă; toate serviciile incluse în această clasă, referitoare la Internet sau care țin de Internet, sau acordate în regim online pe Internet; acordarea și difuzarea informației cu privire la toate serviciile menționate mai sus;

- 38 - servicii de comunicație a vocii, a datelor, sunetelor și imaginilor; servicii multimedia de comunicație; servicii de telecomunicație; servicii de radiodifuziune, televiziune prin satelit și cablu; serviciile agențiilor de știri; transmiterea, acordarea și ecranizarea informației din baza de date a computerului pentru scopuri de afaceri și sociale; transmiterea în direct a reprezentațiilor și evenimentelor solemne; hiring-ul, închirierea și leasing-ul aparatelor și instrumentelor; servicii cu privire la abonarea la radiodifuziune, televiziune; acordarea timpilor de rețea; toate serviciile incluse în această clasă care țin de/sau se referă la Internet, sau prestate pe Internet în regim de acces (online); acordarea și difuzarea informației cu privire la toate serviciile menționate mai sus;
- 41 - producerea și înregistrarea programelor televizate, video, prin satelit și cablu; servicii în vederea educației și agrementului; organizarea, prezentarea, producerea și înregistrarea în direct a reprezentațiilor, show-urilor, solemnităților, concertelor, montarea spectacolelor de teatru, concursurilor, lecțiilor, publicității, seminarelor, activității și competițiilor sportive, concertelor solo, dezbaterilor, întâlnirilor publice și private; activitate culturală, conferințe, mitinguri, adunări, congrese și expoziții; închirierea filmelor, înregistrărilor, înregistrărilor video, audio și CD-urilor; închirierea și leasing-ul aparatelor și instrumentelor incluse în clasa 41; editarea cărților, manualelor, revistelor și textelor; tirajarea filmelor, înregistrărilor video, audiovizuale și sonore; servicii de consulting cu privire la toate serviciile enumerate mai sus; toate serviciile incluse în această clasă care țin de/sau se referă la Internet, sau prestarea pe Internet în regim de acces (online); acordarea și difuzarea informației cu privire la toate serviciile menționate mai sus.
- (531) 09.16.09; 01.01.12; 02.09.04; 26.04.16; 26.04.24.

(210) 008314

(220) 04.12.1998

(730) **MIH INTELPROP HOLDINGS LIMITED, a Mauritian company, MU**
3rd Floor, Les Cascades, Edith Cavell Street,
Port Louis, Maurice

(540)

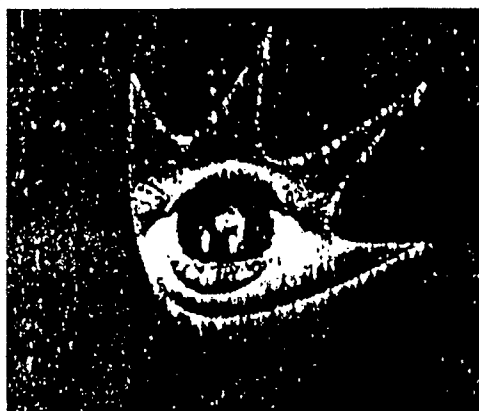

(511)(510)

- 09 - aparate și instrumente fotografice, cinematografice și optice; aparate și instrumente pentru înregistrarea, transmiterea, radiodifuziunea, recepționarea, păstrarea, ecranizarea sau reproducerea sunetului, imaginilor și datelor; computere; programe computeraie, software pentru computere, chip-uri computeraie, aparate și instrumente pentru codificarea și decodificarea semnalelor electrice; blocuri pentru comandă la distanță; cartele de credit cu microprocesor; cartele cu cod magnetic; antene; antene de satelit; cabluri; fibre optice; întrerupătoare; adaptoare; conecitoare; prize; rozete și borne de ieșire; cutii de distribuire; pelicule, discuri și cartușe toate purtătoare de/sau pentru înregistrarea datelor, sunetelor și imaginilor; filme cinematografice gata pentru rulare; înregistrări audio și/sau video; comunicație multimedia; dispozitive pentru înregistrare, transmitere, radiodifuziune, păstrare, ecranizare, recepție și reproducere a imaginilor; echipament pentru procesarea datelor; software pentru computere și aparate și instrumente pentru utilizare care țin de Internet; publicații electronice; părți și fittinguri pentru toate produsele menționate mai sus;
- 16 - publicații imprimate; reviste; lista programelor transmisiunilor TV, prin cablu, radio și satelit; programele reprezentațiilor distractive și ediții periodice cu privire la cele indicate mai sus; fotografii; etichete, adezivi; afișe; accesorii de birou; ziare;
- 35 - funcționarea oficiilor, oferte pentru comercializarea produselor cu amănuntul și angro; publicitate; servicii publicitare și servicii în vederea activității agențiilor; arenda spațiului

pentru publicitate; servicii de management în domeniul businessului; servicii de contabilitate, servicii consultative, servicii de consulting și informaționale, toate referitoare la business și management în domeniul businessului; servicii de marketing; servicii în domeniul billing-ului; servicii publicitare și de marketing; subscrierea și servicii informaționale, de consulting; servicii de management pentru abonați; organizarea și desfășurarea reprezentațiilor comerciale și expozițiilor; distribuirea publicității și materialului de propagandă; toate serviciile incluse în această clasă, referitoare la Internet sau care țin de Internet, sau acordate în regim on-line pe Internet; acordarea și difuzarea informației cu privire la toate serviciile menționate mai sus;

- 38 - servicii de comunicație a vocii, a datelor, sunetelor și imaginilor; servicii multimedia de comunicație; servicii de telecomunicație; servicii de radiodifuziune, televiziune prin satelit și cablu; serviciile agențiilor de știri; transmiterea, acordarea și ecranizarea informației din baza de date a computerului pentru scopuri de afaceri și sociale; transmiterea în direct a reprezentațiilor și evenimentelor solemne; hiring-ul, închirierea și leasing-ul aparatelor și instrumentelor; servicii cu privire la abonarea la radiodifuziune, televiziune; acordarea timpilor de rețea; toate serviciile incluse în această clasă care țin de/sau se referă la Internet, sau prestate pe Internet în regim de acces (online); acordarea și difuzarea informației cu privire la toate serviciile menționate mai sus;
- 41 - producerea și înregistrarea programelor televizate, video, prin satelit și cablu; servicii în vederea educației și agrementului; organizarea, prezentarea, producerea și înregistrarea în direct a reprezentațiilor, show-urilor, solemnităților, concertelor, montarea spectacolelor de teatru, concursurilor, lecțiilor, publicității, seminarelor, activității și competițiilor sportive, concertelor solo, dezbaterilor, întâlnirilor publice și private; activitate culturală, conferințe, mitinguri, adunări, congrese și expoziții; închirierea filmelor, înregistrărilor, înregistrărilor video, audio și CD-urilor; închirierea și leasing-ul aparatelor și instrumentelor incluse în clasa 41; editarea cărților, manualelor, revistelor și textelor; tirajarea filmelor, înregistrărilor video, audiovizuale și sonore; servicii de consulting cu privire la toate serviciile enumerate mai sus; toate serviciile incluse în această

clasă care țin de/sau se referă la Internet, sau prestarea pe Internet în regim de acces (online); acordarea și difuzarea informației cu privire la toate serviciile menționate mai sus.
(531) 01.01.09; 01.01.12; 02.09.04; 26.04.16; 26.04.24.

- (210) 008315
(220) 04.12.1998
(730) **MIH INTELPROP HOLDINGS LIMITED, a Mauritian company, MU**
3rd Floor, Les Cascades, Edith Cavell Street, Port Louis, Maurice
(540)

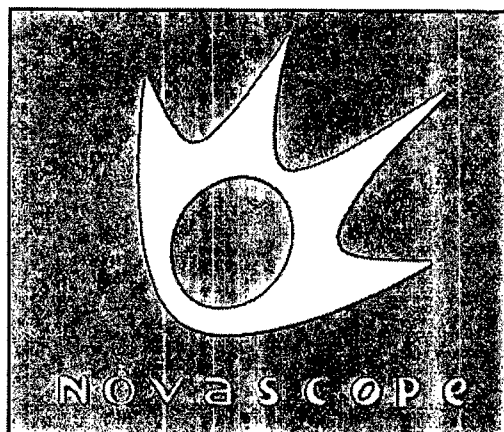

- (511)(510)
09 - aparate și instrumente fotografice, cinematografice și optice; aparate și instrumente pentru înregistrarea, transmiterea, radiodifuziunea, recepționarea, păstrarea, ecranizarea sau reproducerea sunetului, imaginilor și datelor; computere; programe computeraie, software pentru computere, chip-uri computeraie, aparate și instrumente pentru codificarea și decodificarea semnalelor electrice; blocuri pentru comandă la distanță; cartele de credit cu microprocesor; cartele cu cod magnetic; antene; antene de satelit; cabluri; fibre optice; întrerupătoare; adaptoare; conecitoare; prize; rozete și borne de ieșire; cutii de distribuire; pelicule, discuri și cartușe toate purtătoare de/sau pentru înregistrarea datelor, sunetelor și imaginilor; filme cinematografice gata pentru rulare; înregistrări audio și/sau video; comunicație multimedia; dispozitive pentru înregistrare, transmitere, radiodifuziune, păstrare, ecranizare, recepție și reproducere a imaginilor; echipament pentru procesarea datelor; software pentru computere și aparate și instru-

- mente pentru utilizare care țin de Internet; publicații electronice; părți și fittinguri pentru toate produsele menționate mai sus;
- 16 - publicații imprimate; reviste; lista programelor transmisiunilor TV, prin cablu, radio și satelit; programele reprezentațiilor distractive și ediții periodice cu privire la cele indicate mai sus; fotografii; etichete, adevizi; afișe; accesorii de birou; ziare;
- 35 - funcționarea oficiilor, oferte pentru comercializarea produselor cu amănuntul și angro; publicitate, servicii publicitare și servicii în vederea activității agențiilor; arenda spațiului pentru publicitate; servicii de management în domeniul businessului; servicii de contabilitate, servicii consultative, servicii de consulting și informaționale, toate referitoare la business și management în domeniul businessului; servicii de marketing; servicii în domeniul billing-ului; servicii publicitare și de marketing; subscrierea și servicii informaționale, de consulting; servicii de management pentru abonați; organizarea și desfășurarea reprezentațiilor comerciale și expozițiilor; distribuirea publicității și materialului de propagandă; toate serviciile incluse în această clasă, referitoare la Internet sau care țin de Internet, sau acordate în regim on-line pe Internet; acordarea și difuzarea informației cu privire la toate serviciile menționate mai sus;
- 38 - servicii de comunicație a vocii, a datelor, sunetelor și imaginilor; servicii multimedia de comunicație; servicii de telecomunicație; servicii de radiodifuziune, televiziune prin satelit și cablu; serviciile agențiilor de știri; transmiterea, acordarea și ecranizarea informației din baza de date a computerului pentru scopuri de afaceri și sociale; transmiterea în direct a reprezentațiilor și evenimentelor solemne; hiring-ul, închirierea și leasing-ul aparatelor și instrumentelor; servicii cu privire la abonarea la radiodifuziune, televiziune; acordarea timpilor de rețea; toate serviciile incluse în această clasă care țin de/sau se referă la Internet, sau prestate pe Internet în regim de acces (online); acordarea și difuzarea informației cu privire la toate serviciile menționate mai sus;
- 41 - producerea și înregistrarea programelor televizate, video, prin satelit și cablu; servicii în vederea educației și agrementului; organizarea, prezentarea, producerea și înregistrarea în direct a reprezentațiilor, show-urilor, solemnităților, concertelor, montarea spectacolelor de teatru, concursurilor,

lecțiilor, publicității, seminarelor, activității și competițiilor sportive, concertelor solo, dezbaterilor, întâlnirilor publice și private; activitate culturală, conferințe, mitinguri, adunări, congrese și expoziții; închirierea filmelor, înregistrărilor, înregistrărilor video, audio și CD-urilor; închirierea și leasing-ul aparatelor și instrumentelor incluse în clasa 41; editarea cărților, manualelor, revistelor și textelor; tirajarea filmelor, înregistrărilor video, audiovizuale și sonore; servicii de consulting cu privire la toate serviciile enumerate mai sus; toate serviciile incluse în această clasă care țin de/sau se referă la Internet, sau prestarea prin Internet în regim de acces (online); acordarea și difuzarea informației cu privire la toate serviciile menționate mai sus.

(531) 01.01.09; 01.01.25; 01.01.12; 26.04.16; 26.04.24; 27.05.01.

(210) 008316

(220) 04.12.1998

(730) **MIH INTELPROP HOLDINGS LIMITED, a Mauritian company, MU**
3rd Floor, Les Cascades, Edith Cavell Street,
Port Louis, Maurice

(540)

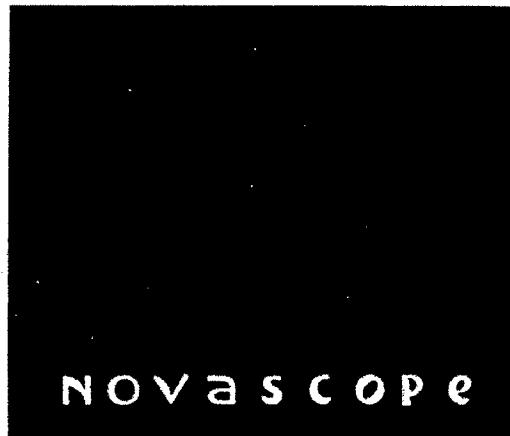

(511)(510)

- 09 - aparate și instrumente fotografice, cinematografice și optice; aparate și instrumente pentru înregistrarea, transmiterea, radiodifuziunea, recepționarea, păstrarea, ecranizarea sau reproducerea sunetului, imaginilor și datelor; computere; programe computeraie, software pentru computere, chip-uri computeraie, aparate și instrumente pentru codificarea și decodificarea semnalelor electrice; blocuri pentru comandă la distanță; cartele de credit cu microprocesor;

- cartele cu cod magnetic; antene; antene de satelit; cabluri; fibre optice; întrerupătoare; adaptoare; conectoare; prize; rozete și borne de ieșire; cutii de distribuire; pelicule, discuri și cartușe toate purtătoare de/sau pentru înregistrarea datelor, sunetelor și imaginilor; filme cinematografice gata pentru rulare; înregistrări audio și/sau video; comunicație multimedia; dispozitive pentru înregistrare, transmitere, radiodifuziune, păstrare, ecranizare, recepție și reproducere a imaginilor; echipament pentru procesarea datelor; software pentru computere și aparate și instrumente pentru utilizare care țin de Internet; publicații electronice; părți și fittinguri pentru toate produsele menționate mai sus;
- 16 - publicații imprimate; reviste; lista programelor transmisiunilor TV, prin cablu, radio și satelit; programele reprezentațiilor distractive și ediții periodice cu privire la cele indicate mai sus; fotografii; etichete, adevizi; afișe; accesorii de birou; ziare;
- 35 - funcționarea oficiilor, oferte pentru comercializarea produselor cu amănuntul și angro; publicitate, servicii publicitare și servicii în vederea activității agențiilor; arenda spațiului pentru publicitate; servicii de management în domeniul businessului; servicii de contabilitate, servicii consultative, servicii de consulting și informaționale, toate referitoare la business și management în domeniul businessului; servicii de marketing; servicii în domeniul billing-ului; servicii publicitare și de marketing; subscrierea și servicii informaționale, de consulting; servicii de management pentru abonați; organizarea și desfășurarea reprezentațiilor comerciale și expozițiilor; distribuirea publicității și materialului de propagandă; toate serviciile incluse în această clasă referitoare la Internet sau care țin de Internet, sau acordate în regim on-line pe Internet; acordarea și difuzarea informației cu privire la toate serviciile menționate mai sus;
- 38 - servicii de comunicație a vocii, a datelor, sunetelor și imaginilor; servicii multimedia de comunicație; servicii de telecomunicație; servicii de radiodifuziune, televiziune prin satelit și cablu; serviciile agențiilor de știri; transmiterea, acordarea și ecranizarea informației din baza de date a computerului pentru scopuri de afaceri și sociale; transmiterea în direct a reprezentațiilor și evenimentelor solemne; hiring-ul, închirierea și leasing-ul aparatelor și instrumentelor;
- servicii cu privire la abonarea la radio-difuziune, televiziune; acordarea timpilor de rețea; toate serviciile incluse în această clasă care țin de/sau se referă la Internet, sau prestate pe Internet în regim de acces (online); acordarea și difuzarea informației cu privire la toate serviciile menționate mai sus;
- 41 - producerea și înregistrarea programelor televizate, video, prin satelit și cablu; servicii în vederea educației și agrementului; organizarea, prezentarea, producerea și înregistrarea în direct a reprezentațiilor, show-urilor, solemnităților, concertelor, montarea spectacolelor de teatru, concursurilor, lecțiilor, publicității, seminarelor, activității și competițiilor sportive, concertelor solo, dezbaterilor, întâlnirilor publice și private; activitate culturală, conferințe, mitinguri, adunări, congrese și expoziții; închirierea filmelor, înregistrărilor, înregistrărilor video, audio și CD-urilor; închirierea și leasing-ul aparatelor și instrumentelor incluse în clasa 41; editarea cărților, manualelor, revistelor și textelor; tirajarea filmelor, înregistrărilor video, audiovizuale și sonore; servicii de consulting cu privire la toate serviciile enumerate mai sus; toate serviciile incluse în această clasă care țin de/sau se referă la Internet, sau prestarea prin Internet în regim de acces (online); acordarea și difuzarea informației cu privire la toate serviciile menționate mai sus.
- (531) 26.04.02; 26.04.18; 26.04.24; 27.05.01; 27.05.24.
- (210) 008317
- (220) 04.12.1998
- (730) **MIH INTELPROP HOLDINGS LIMITED, a Mauritian company, MU**
3rd Floor, Les Cascades, Edith Cavell Street,
Port Louis, Maurice
- (540)

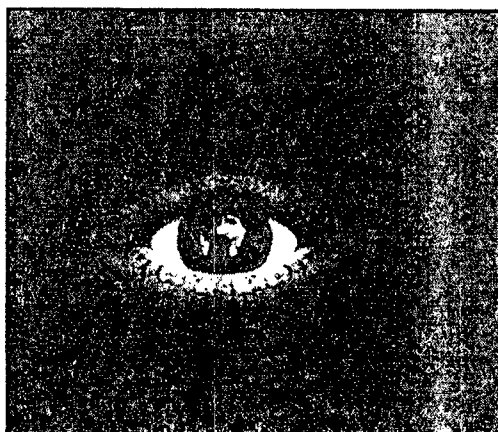

(511)(510)

- 09 - aparate și instrumente fotografice, cinematografice și optice; aparate și instrumente pentru înregistrarea, transmiterea, radiodifuziunea, recepționarea, păstrarea, ecranizarea sau reproducerea sunetului, imaginilor și datelor; computere; programe computeraie, software pentru computere, chip-uri computeraie, aparate și instrumente pentru codificarea și decodificarea semnalelor electrice; blocuri pentru comandă la distanță; cartele de credit cu microprocesor; cartele cu cod magnetic; antene; antene de satelit; cabluri; fibre optice; întrerupătoare; adaptoare; conecitoare; prize; rozete și borne de ieșire; cutii de distribuire; pelicule, discuri și cartușe toate purtătoare de/sau pentru înregistrarea datelor, sunetelor și imaginilor; filme cinematografice gata pentru rulare; înregistrări audio și/sau video; comunicație multimedia; dispozitive pentru înregistrare, transmitere, radiodifuziune, păstrare, ecranizare, recepție și reproducere a imaginilor; echipament pentru procesarea datelor; software pentru computere și aparate și instrumente pentru utilizare care țin de Internet; publicații electronice; părți și fittinguri pentru toate produsele menționate mai sus;
- 16 - publicații imprimare; reviste; lista programelor transmisiunilor TV, prin cablu, radio și satelit; programele reprezentațiilor distractive și ediții periodice cu privire la cele indicate mai sus; fotografii; etichete, adezivi; afișe; accesorii de birou; ziare;
- 35 - funcționarea oficiilor, oferte pentru comercializarea produselor cu amănuntul și angro; publicitate, servicii publicitare și servicii în vederea activității agențiilor; arenda spațiului pentru publicitate; servicii de management în domeniul businessului; servicii de contabilitate, servicii consultative, servicii de consulting și informaționale, toate referitoare la business și management în domeniul businessului; servicii de marketing; servicii în domeniul billing-ului; servicii publicitare și de marketing; subscrierea și servicii informaționale, de consulting; servicii de management pentru abonați; organizarea și desfășurarea reprezentațiilor comerciale și expozițiilor; distribuirea publicității și materialului de propagandă; toate serviciile incluse în această clasă referitoare la Internet sau care țin de Internet, sau acordate în regim on-line pe Internet; acordarea și difuzarea informației cu privire la toate serviciile menționate mai sus;
- 38 - servicii de comunicație a vocii, a datelor, sunetelor și imaginilor; servicii multimedia de comunicație; servicii de telecomunicație; servicii de radiodifuziune, televiziune prin satelit și cablu; serviciile agențiilor de știri; transmiterea, acordarea și ecranizarea informației din baza de date a computerului pentru scopuri de afaceri și sociale; transmiterea în direct a reprezentațiilor și evenimentelor solemne; hiring-ul, închirierea și leasing-ul aparatelor și instrumentelor; servicii cu privire la abonarea la radiodifuziune, televiziune; acordarea timpilor de rețea; toate serviciile incluse în această clasă care țin de/sau se referă la Internet, sau prestate pe Internet în regim de acces (online); acordarea și difuzarea informației cu privire la toate serviciile menționate mai sus;
- 41 - producerea și înregistrarea programelor televizate, video, prin satelit și cablu; servicii în vederea educației și agrementului; organizarea, prezentarea, producerea și înregistrarea în direct a reprezentațiilor, show-urilor, solemnităților, concertelor, montarea spectacolelor de teatru, concursurilor, lecțiilor, publicității, seminarelor, activității și competițiilor sportive, concertelor solo, dezbaterilor, întâlnirilor publice și private; activitate culturală, conferințe, mitinguri, adunări, congrese și expoziții; închirierea filmelor, înregistrărilor, înregistrărilor video, audio și CD-urilor; închirierea și leasing-ul aparatelor și instrumentelor incluse în clasa 41; editarea cărților, manualelor, revistelor și textelor; tirajarea filmelor, înregistrărilor video, audiovizuale și sonore; servicii de consulting cu privire la toate serviciile enumerate mai sus; toate serviciile incluse în această clasă care țin de/sau se referă la Internet, sau prestarea prin Internet în regim de acces (online); acordarea și difuzarea informației cu privire la toate serviciile menționate mai sus.

(531) 02.09.04; 26.04.14; 26.04.24.

(210) 008324

(220) 09.12.1998

(730) **Kordsa Kord Bezi Sanayi ve Ticaret Anonim Şirketi, TR**
 Sabanci Center Kule 2 Kat 5-6 80745 4.
 Levent Istanbul, Turcia

(540)



- (591) Culori revendicate: negru, alb, albastru.
 (511)(510)
 22 - frânghii, sfori, plase, corturi, prelate, vele, saci (neincluse în alte clase); materiale de umplutură (cu excepția cauciucului sau a materialelor plastice); materiale textile fibroase brute și toate produsele incluse în clasa 22;
 24 - țesături și articole textile neincluse în alte clase; plăpumi, cuverturi de pat și fețe de masă și toate produsele incluse în clasa 24.
 (531) 26.01.01; 26.01.18; 27.05.01; 27.05.11; 29.01.13.

- (210) 008338
 (220) 06.01.1999
 (730) **Pfizer Products Inc. (o corporație organizată și existentă conform legilor statului Connecticut), US**
 Eastern Point Road, Groton, Connecticut
 06340, Statele Unite ale Americii

(540)

VERVESS

- (511)(510)
 05 - produse pentru distrugerea animalelor dăunătoare; fungicide, erbicide și toate produsele incluse în clasa 05, cu excepția produselor farmaceutice, veterinare și igienice; substanțelor dietetice de uz medical, alimentelor pentru sugari; plasturilor, materialelor pentru pansamente; materialelor pentru plombarea dinților și pentru mulaje dentare; dezinfectantelor;
 10 - aparate și instrumente chirurgicale, medicale, dentare și veterinare, membre, ochi și dinți artificiali; articole ortopedice; material pentru suturi și toate produsele incluse în clasa 10.

- (210) 008348
 (220) 05.01.1999
 (730) **AMERICAN CYANAMID COMPANY, US**
 Five Giralda Farms, Madison, New Jersey
 07940-0874, Statele Unite ale Americii

(540)



- (591) Culori revendicate: albastru-închis, albastru-deschis, verde, verde-deschis, vernil, lămâiu, galben, oranj-deschis, oranj, cărămiziu, roșu-deschis, roșu.

- (511)(510)
 05 - produse farmaceutice, veterinare și igienice; substanțe de uz medical, alimente pentru sugari, inclusiv polivitamine și preparate poliminerale și suplimente incluse în clasa 05.
 (531) 01.15.03; 25.07.03; 29.01.15.

- (210) 008364
 (220) 08.12.1998
 (730) **THE POLO/LAUREN COMPANY, L.P., US**
 650 Madison Avenue, NEW YORK, N.Y.
 10022, Statele Unite ale Americii
 (540)

POLO JEANS CO.

- (511)(510)
 03 - parfumuri, apă de colonie, apă de toaletă, parfum, substanțe aromatice, cremă utilizată după ras, geluri utilizate după ras; loțiuni utilizate după ras, balsamuri utilizate după ras, preparate antiperspirante, deodorante pentru uz personal, pudră tip talc, apă de toaletă-colonie, apă de toaletă-parfum, pudră pentru corp, cosmetică și produse pentru îngrijirea frumuseții, în special mist hidratant, preparate hidratante pentru piele, creme și loțiuni pentru față și corp, preparate pentru cojirea învelișului pielii, preparate pentru spălarea corpului, loțiuni și creme pentru bronzat, creme și loțiuni de protecție contra razelor solare; preparate pentru îngrijirea părului, în special șampoane, condiționere, preparate pentru spălarea părului, pentru clătirea părului, creme și loțiuni pentru păr, briliantină și preparate stimulatoare pentru pielea capului, preparate pentru baie și duș, în special săpunuri de toaletă, șampoane pentru corp, scrab-uri pentru corp, preparate pentru netezirea pielii corpului, sare pentru baie, geluri pentru baie și duș, uleiuri pentru baie și duș și uleiuri eterice.

- (210) 008372
 (220) 22.01.1999

(730) **Naturwaren oHG Dr. Peter Theiss, DE**
 Michelinstrasse 10, D-66424 Homburg,
 Germania

(540)

Dr. Theiss Multivitaminol

(511)(510)

05 - medicamente, preparate farmaceutice și cosmetice (neincluse în alte clase), fabricate utilizând ingrediente naturale; ierburi medicinale și ceaiuri din ierburi medicinale; produse dietetice de alimentare, inclusiv adaosuri alimentare pe bază vegetală; ceai și ceaiuri din ierburi pentru scopuri medicale; extracte nealcoolice din ierburi; caramele și capsule gata de consum pentru scopuri medicale; miere pentru scopuri medicale și / sau dietetice.

(210) **008373**

(220) 22.01.1999

(730) **Naturwaren oHG Dr. Peter Theiss, DE**
 Michelinstrasse 10, D-66424 Homburg,
 Germania

(540)

Dr. Theiss Gerovital

(511)(510)

05 - medicamente, preparate farmaceutice și cosmetice (neincluse în alte clase), fabricate utilizând ingrediente naturale; ierburi medicinale și ceaiuri din ierburi medicinale; produse dietetice de alimentare, inclusiv adaosuri alimentare pe bază vegetală; ceai și ceaiuri din ierburi pentru scopuri medicale; extracte nealcoolice din ierburi; caramele și capsule gata de consum pentru scopuri medicale; miere pentru scopuri medicale și / sau dietetice.

(210) **008375**

(220) 13.01.1999

(730) **S.A. "Moldova Net Communications", MD**
 Șos. Hâncești nr. 53, MD-2028, Chișinău, Republica Moldova

(540)



(511)(510)

35 - publicitate; gestionarea afacerilor comerciale; administrare comercială; lucrări de birou;

38 - telecomunicații.

(531) 01.13.05; 16.01.01; 26.02.03; 26.02.05; 26.02.07; 27.05.17.

(210) **008376**

(220) 04.01.1999

(730) **SHELL INTERNATIONAL PETROLEUM COMPANY LIMITED, GB**

Shell Centre P. O. Box 662, London SE1 7NA, Anglia

(540)



(591) Culori revendicate: roșu, galben.

(511)(510)

04 - uleiuri; grăsimi; lubrifianți consistenți, combustibil, toate produsele sus-menționate incluse în clasa 04;

37 - stații de deservire pentru mijloacele de transport; deservire și reparații a mijloacelor de transport; servicii de spălare a mașinilor.

(531) 26.11.06; 26.11.08; 29.01.01; 29.01.02; 29.01.12.

(210) **008377**

(220) 18.01.1999

(730) **Skyy Spirits, LLC, US**
2822 Van Ness Avenue, San Francisco, CA
94109, Statele Unite ale Americii

(540)



(554) Marcă tridimensională.

(591) Culori revendicate: albastru, auriu.

(511)(510)

33 - băuturi alcoolice obținute prin distilare, în special votcă.

(531) 19.07.01; 25.01.15; 27.05.17; 29.01.12; 29.01.04.

(210) 008378

(220) 19.01.1999

(730) **PHILIP MORRIS PRODUCTS INC., US**
3601 Commerce Road, RICHMOND, Virginia
23234, Statele Unite ale Americii

(540)

PARLIAMENT

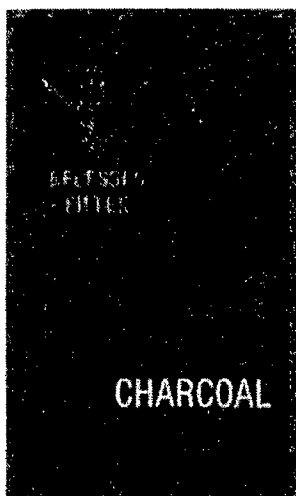

(591) Culori revendicate: albastru-deschis, albastru-închis, roșu, auriu, alb.

(511)(510)

34 - tutun prelucrat sau neprelucrat, incluzând trabucuri, țigarete, țigarillos; articole pentru fumători; chibrituri.

(531) 24.01.20; 24.15.21; 25.05.03; 25.01.19; 26.03.23; 29.01.15.

(210) 008379

(220) 21.01.1999

(730) **THE CARTOON NETWORK, INC., a corporation organized and existing under the laws of the State of Georgia, US**

One CNN Center, City of Atlanta, State of Georgia 30348-5366, Statele Unite ale Americii

(540)



(511)(510)

41 - educație, distracții, incluzând prepararea serviciilor televizate distractive și a televiziunii prin cablu, filmelor cinematografice, montarea înscenărilor teatrale; editarea cărților; organizarea activităților sportive și prezentărilor.

(531) 02.05.08; 02.05.22; 02.05.23; 26.01.14; 27.05.02; 27.05.10.

(210) 008380

(220) 22.01.1999

(730) **Naturwaren oHG Dr. Peter Theiss, DE**
Michelinstrasse 10, D-66424 Homburg, Germania

(540)

Dr. Theiss Angi Sept

TRADEMARKS

(511)(510)

05 - medicamente, preparate farmaceutice și cosmetice (neincluse în alte clase), fabricate utilizând ingrediente naturale; ierburi medicinale și ceaiuri din ierburi medicinale; produse dietetice de alimentare, inclusiv adaosuri alimentare pe bază vegetală; ceai și ceaiuri din ierburi pentru scopuri medicale; extracte Nealcoolice din ierburi; caramele și capsule gata de consum pentru scopuri medicale; miere pentru scopuri medicale și / sau dietetice.

(210) 008381

(220) 22.01.1999

(730) **Naturwaren oHG Dr. Peter Theiss, DE**
Michelinstrasse 10, D-66424 Homburg,
Germania

(540)

Dr. Theiss Nova Figura

(511)(510)

05 - medicamente, preparate farmaceutice și cosmetice (neincluse în alte clase), fabricate utilizând ingrediente naturale; ierburi medicinale și ceaiuri din ierburi medicinale; produse dietetice de alimentare, inclusiv adaosuri alimentare pe bază vegetală; ceai și ceaiuri din ierburi pentru scopuri medicale; extracte Nealcoolice din ierburi; caramele și capsule gata de consum pentru scopuri medicale; miere pentru scopuri medicale și / sau dietetice.

(210) 008382

(220) 22.01.1999

(730) **Naturwaren oHG Dr. Peter Theiss, DE**
Michelinstrasse 10, D-66424 Homburg,
Germania

(540)

Natusana

(511)(510)

05 - medicamente, preparate farmaceutice și cosmetice (neincluse în alte clase), fabricate utilizând ingrediente naturale; ierburi medicinale și ceaiuri din ierburi medicinale; produse dietetice de alimentare, inclusiv adaosuri alimentare pe bază vegetală; ceai și

ceaiuri din ierburi pentru scopuri medicale; extracte Nealcoolice din ierburi; caramele și capsule gata de consum pentru scopuri medicale; miere pentru scopuri medicale și / sau dietetice.

(210) 008383

(220) 22.01.1999

(730) **Naturwaren oHG Dr. Peter Theiss, DE**
Michelinstrasse 10, D-66424 Homburg,
Germania

(540)

Dr. Theiss Salviadent

(511)(510)

05 - medicamente, preparate farmaceutice și cosmetice (neincluse în alte clase), fabricate utilizând ingrediente naturale; ierburi medicinale și ceaiuri din ierburi medicinale; produse dietetice de alimentare, inclusiv adaosuri alimentare pe bază vegetală; ceai și ceaiuri din ierburi pentru scopuri medicale; extracte Nealcoolice din ierburi; caramele și capsule gata de consum pentru scopuri medicale; miere pentru scopuri medicale și / sau dietetice.

(210) 008384

(220) 25.01.1999

(730) **AMERICAN HOME PRODUCTS CORPORATION, US**

Five Giralda Farms, Madison, New Jersey
07940-0874, Statele Unite ale Americii

(540)

REFACTO

(511)(510)

05 - preparate farmaceutice pentru tratarea hemofiliei.

(210) 008385

(220) 27.01.1999

(730) **Întreprinderea individuală "TATAR-ACȚEPT", MD**

Str. Drumul Viilor nr. 40, ap. 1, MD-2025,
Chișinău, Republica Moldova

(540)

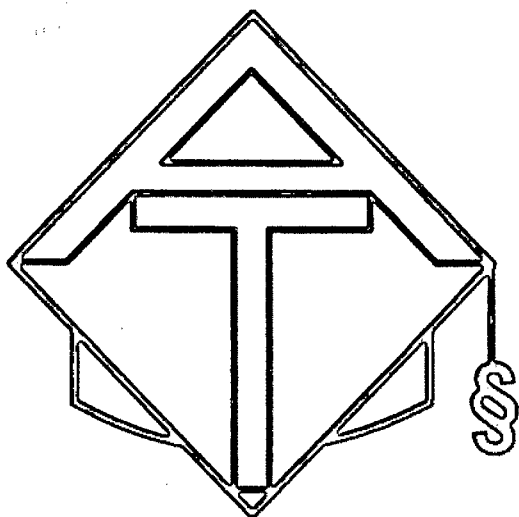

(511)(510)

35 - publicitate; gestionarea afacerilor comerciale; administrare comercială; lucrări de birou;

41 - educație; instruire; divertisment; activități sportive și culturale;

42 - servicii juridice.

(531) 24.17.25; 26.04.04; 27.01.03; 27.05.02; 27.05.17; 27.05.22.

(210) 008392

(220) 08.12.1998

(310) 98062208

(320) 09.06.1998

(330) UA

(730) **Întreprinderea cu investiții străine "REMTSMA-UKRAINA", UA**

Str. Institutscăia nr. 25, 252021, Kiev, Ucraina

(540)



(591) Culori revendicate: galben-deschis, auriu, roșu, alb.

(511)(510)

35 - comercializarea produselor.

(531) 25.01.19; 25.07.15; 26.04.18; 27.05.13; 28.05.00; 29.01.14.

(210) 008393

(220) 08.12.1998

(310) 98062209

(320) 09.06.1998

(330) UA

(730) **Întreprinderea cu investiții străine "REMTSMA-UKRAINA", UA**

Str. Institutscăia nr. 25, 252021, Kiev, Ucraina

(540)



(591) Culori revendicate: galben-deschis, auriu, albastru, alb.

(511)(510)

35 - comercializarea produselor.

(531) 25.01.19; 25.07.15; 26.04.18; 27.05.13; 28.05.00; 29.01.14.

(210) 008400

(220) 04.02.1999

(730) **Pfizer Products Inc. (o corporație organizată și existentă conform legilor statului Connecticut), US**

Eastern Point Road, Groton, Connecticut 06340, Statele Unite ale Americii

(540)

VILAYA

(511)(510)

- 05 - produse farmaceutice, veterinare și igienice; substanțe dietetice de uz medical, alimente pentru sugari; plasturi, material pentru pansamente; materiale pentru plombarea dinților și pentru mulaje dentare; dezinfectante; produse pentru distrugerea animalelor dăunătoare; fungicide, erbicide și toate produsele incluse în clasa 05;
- 10 - aparate și instrumente chirurgicale, medicale, dentare și veterinare, membre, ochi și dinți artificiali; articole ortopedice; material pentru suturi și toate produsele incluse în clasa 10.

(210) 008407

(220) 12.02.1999

(730) **Kao Kabushiki Kaisha (also trading as Kao Corporation), JP**

14-10 Nihonbashi Kayaba-cho 1-chome, Chuo-ku, Tokyo, Japonia

(540)

NUTRACERAMIDE

(511)(510)

- 03 - produse cosmetice; umectanți; articole de toaletă, săpunuri, parfumerie; uleiuri esențiale; șampoane; condiționere, balsamuri; remedii de curățare, loțiuni, cremă, deodorante pentru utilizare personală; preparate pentru îngrijirea și întreținerea corpului, pielii și părului; prafuri și paste de dinți; măști de curățat pentru față.

(210) 008429

(220) 16.02.1999

(730) **VIACOM INTERNATIONAL INC., US**

1515 Broadway, New York, New York 10036-5794, Statele Unite ale Americii

(540)

NICKELODEON

(511)(510)

- 09 - aparate pentru înregistrarea, transmiterea și reproducerea sunetelor și/sau imaginilor; filme cinematografice și video; discuri video și benzi magnetice cu sunete și/sau imagini înregistrate; înregistrări audio, fonograme; discuri fonografice; jocuri video; dispozitive

de divertisment computerizate; cartridje pentru jocuri video computerizate și adaptoare de joc; produse pentru calculator, și anume care funcționează prin video în complet cu instrucțiuni, jocuri pentru CD-ROM, jocuri audio;

- 16 - hârtie, carton și produse din aceste materiale, neincluse în alte clase; produse de imprimare; articole de legătorie; fotografii; papetărie; adezivi (materiale de lipit) pentru papetărie sau menaj; material pentru artiști; pensule; mașini de scris și articole de birou (cu excepția mobilierului); material de instruire sau învățământ (cu excepția aparatelor); materiale plastice pentru ambalare (neincluse în alte clase); cărți de joc; caractere tipografice; clișee și toate produsele incluse în clasa 16;

- 25 - îmbrăcăminte, încălțăminte, articole pentru acoperit capul și toate produsele incluse în clasa 25;

- 28 - jocuri și obiecte de joc; articole pentru distracție; jucării; păpuși; jocuri video și jocuri de masă; dispozitive distractive computerizate; articole de gimnastică și de sport neincluse în alte clase; ornamente pentru pomul de Crăciun; articole pentru calculator și anume, cartridje pentru jocuri video computerizate și adaptoare de joc prin video în complet cu instrucțiuni, casete pentru jocuri de calculator, programe pentru jocuri de calculator, bande pentru jocuri de calculator și manuale în complet; jocuri pentru CD-ROM, jocuri audio;

- 42 - servicii de programare acordate în regim on-line; servicii de restaurant; programare computerizată, servicii de calculator, servicii de calculator acordate în regim on-line; asigurarea accesului la rețeaua electronică în regim on-line pentru recuperarea informației.

(210) 008430

(220) 16.02.1999

(730) **VIACOM INTERNATIONAL INC., US**

1515 Broadway, New York, New York 10036-5794, Statele Unite ale Americii

(540)

NICK AT NITE

(511)(510)

- 38 - servicii de comunicații și telecomunicații, în special de radio, de telegraf, de satelit și

emisiuni radiofonice; translarea și difuzarea programelor de televiziune, translarea programelor radiofonice, servicii în domeniul de tele- și radiotransmisiune și radiodifuziune;

- 41 - educație; instruire; servicii de instruire și divertisment, în special pregătirea programelor radiofonice și televizate; producția filmelor, filmelor de divertisment și programelor în transmisiune directă; servicii de producție a filmelor artistice, animate și a filmelor pentru televiziune, servicii de divertisment cu filme artistice, spectacole televizate, precum și spectacole în transmisiune directă; servicii de editare a cărților, revistelor și edițiilor.

(210) 008431

(220) 16.02.1999

(730) **VIACOM INTERNATIONAL INC., US**
1515 Broadway, New York, New York 10036-5794, Statele Unite ale Americii

(540)

RUGRATS

(511)(510)

- 09 - aparate pentru înregistrarea, transmiterea și reproducerea sunetelor și/sau imaginilor; filme cinematografice și video; discuri video și benzi magnetice cu sunete și/sau imagini înregistrate; înregistrări audio, fonograme; discuri fonografice; jocuri video; dispozitive de divertisment computerizate; cartridje pentru jocuri video computerizate și adaptoare de joc; articole de computer, și anume care funcționează prin video în complet cu instrucțiuni, jocuri pentru CD-ROM, jocuri audio;
- 16 - hârtie, carton și produse din aceste materiale, neincluse în alte clase; produse de imprimare; articole de legătorie; fotografii; papetărie; adezivi (materiale de lipit) pentru papetărie sau menaj; material pentru artiști; pensule; mașini de scris și articole de birou (cu excepția mobilierului); material de instruire sau învățământ (cu excepția aparatelor); materiale plastice pentru ambalare (neincluse în alte clase); cărți de joc; caractere tipografice; clișee;
- 25 - îmbrăcăminte, încălțăminte, articole pentru acoperit capul;

28 - jocuri și obiecte de joc; articole pentru distracție; jucării; păpuși; jocuri video și jocuri de masă; dispozitive distractive computerizate; articole de gimnastică și de sport neincluse în alte clase; ornamente pentru pomul de Crăciun; articole pentru computer, și anume, cartridje pentru jocuri video computerizate și adaptoare de joc video în complet cu instrucțiuni, casete pentru jocuri de computer, programe pentru jocuri de computer, benzi pentru jocuri de computer și manuale în complet; jocuri pentru CD-ROM, jocuri audio;

- 41 - educație; instruire; servicii de instruire și divertisment, în special pregătirea programelor de radiodifuziune și televiziune; crearea filmelor și filmelor de divertisment și programelor în transmisiune directă; servicii de creare a filmelor artistice și animate, filmelor televizate, servicii de divertisment cu filme artistice, spectacole televizate, precum și spectacole în transmisiune directă; servicii de editare a cărților, revistelor și edițiilor.

(210) 008433

(220) 16.02.1999

(310) 399901832.8

(320) 15.01.1999

(330) DE

(730) **INTEL CORPORATION (o corporație organizată și existentă conform legilor statului Delaware), US**
2200 Mission College Boulevard, Santa Clara, California 95052-8119, Statele Unite ale Americii

(540)

INTEL WEBOUTFITTER

(511)(510)

- 09 - aparate și instrumente științifice, nautice, geodezice, electrice, electronice, fotografice, cinematografice, optice, de cântărit, de măsurat, de semnalizare, de control (verificare), de siguranță (salvare) și didactice; aparate pentru înregistrarea, transmiterea și reproducerea sunetelor sau imaginilor; suporturi magnetice de înregistrare, discuri acustice; distribuitoare automate și mecanisme pentru aparatele cu preplată; case înregistratoare, mașini de calculat și echipament pentru prelucrarea informației;

calculatoare, hardware de calculator; firmware de calculator; semiconductori; micro-procesoare; circuite integrate; microcalculatoare; seturi de chip-uri pentru calculator; plachete-mamă și plachete-fiică pentru calculator; plachete grafice pentru calculator; hardware de rețea; adaptoare de rețea pentru calculator, întrerupătoare, router-e și hub-uri; aparate periferice și electronice computeriale pentru utilizare cu calculatoare; tastaturi; trackball-uri; manipolatoare pentru calculator de tip șoarece; aparate de calculator de introducere; monitoare; aparate video; cartele de circuit video produse de sisteme video; aparate și echipament pentru înregistrarea, prelucrarea, recepția, reproducerea, transmiterea, modificarea, compresionarea, decompresionarea, transmiterii, fuziunii și/sau amplificării sunetului, imaginilor video, graficelor și datelor; algoritme pentru compresionarea și decompresionarea datelor; aparate de testare și calibrare a componentelor de calculator; carcase; programe de calculator pentru administrarea rețelelor; programe de calculator tip utility; mijloace programabile pentru sisteme operaționale de calculatoare; programe de calculator pentru înregistrarea, prelucrarea, recepția, reproducerea, transmiterea, modificarea, compresionarea, decompresionarea, transmiterea, fuziunea și/sau amplificarea sunetelor, imaginilor video, graficelor și datelor; programe de calculator pentru elaborarea paginilor web; programe de calculator pentru accesarea și utilizarea Internetului; aparate și dispozitive de telecomunicații; aparate și echipament pentru utilizare la conferințe video, teleconferințe, la schimb de documente și redactare; aparate de fotografiat; căști; părți, fittinguri și aparate de testare pentru toate produsele menționate mai sus;

41 - servicii de educație și divertisment prin rețele globale de calculatoare, inclusiv Internet, și servicii similare;

42 - servicii de consultații prin Internet, în special prin prevederea accesului la rețelele globale de calculatoare pentru utilizare interactivă și servicii similare.

2200 Mission College Boulevard, Santa Clara, California 95052-8119, Statele Unite ale Americii

(540)

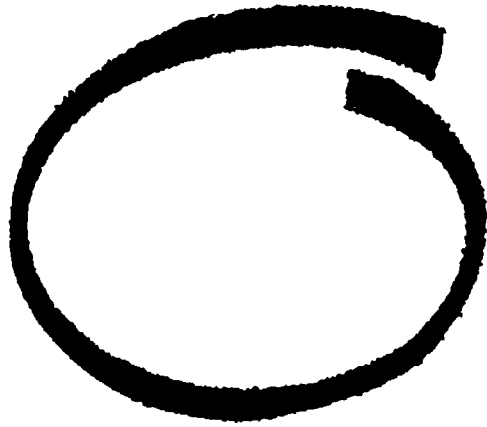

(511)(510)

35 - servicii de vânzare a hardwarelor de calculator, mijloacelor programabile (software) de calculator, rețelei de calculatoare, teleconferințelor, produselor de comunicații și produselor comune de consum;

41 - educație, instruire; divertisment; activități sportive și culturale; servicii de educație și instruire prin calculatoare on-line, în special manuale interactive, cursuri, ghiduri, indicații și tehnici, îndrumări și sfaturi de expert și discuții interactive referitor la procurarea, utilizarea, deservirea, exploatarea, asigurarea, modificarea, extinderea și configurarea hardwarelor de calculator, a mijloacelor programabile (software) de calculator, a rețelelor de calculatoare, a teleconferințelor și a serviciilor de comunicații;

42 - servicii de alimentație publică; cazare temporară, îngrijiri medicale, de igienă și de frumusețe; servicii veterinare și agricole; servicii juridice; cercetare științifică și industrială; programare pentru calculatoare; servicii care nu pot fi clasificate în altă clasă, și anume: servicii de calculatoare, în special asigurarea accesului multiplilor utilizatori la rețelele de calculatoare și bazele de date periodic renovate (buletine) pentru transferul și distribuirea unei game largi de informație; asigurarea și arenda timpului de acces la bazele de date de calculator, la bazele de date periodic renovate (buletine), la rețele de calculatoare și la rețele de comunicații interactive prin calculator; asigurarea echipamentului on-line pentru interacțiune în timp real cu alți utilizatori de calculatoare; asigurarea informației referitor la instalarea,

(210) 008434

(220) 16.02.1999

(730) **INTEL CORPORATION** (o corporație organizată și existentă conform legilor statului Delaware), US

utilizarea, configurarea, reparația, exploatarea, asigurarea, modificarea și extinderea hardwarelor de calculator, a mijloacelor programabile (software) de calculator, a rețelelor de calculatoare, a conferințelor video și a produselor corespunzătoare de comunicație: servicii de consultații pentru hardware de calculator, mijloace programabile (software) pentru calculator, rețeaua de calculatoare, conferințe video și echipament de comunicare; catalog on-line computerizat și servicii de comandă prin poștă pentru hardware de calculator, mijloace programabile (software) pentru calculator, asigurarea unei game largi de informație de interes general prin rețelele de calculatoare; asigurarea publicațiilor on-line, în special a cărților, broșurilor, documentației tehnice, cataloagelor și pamfletelor în domeniul tehnologiilor computeriale și informaționale și a produselor de consum general; elaborarea standardelor și/sau a specificațiilor pentru utilizare de către terți în domeniul hardwarelor de calculator, a mijloacelor programabile (software) de calculator, a rețelei de calculatoare, a teleconferințelor și a echipamentului de comunicație; servicii de elaborare pentru mijloace programabile (software) de calculator, pentru hardware de calculator și pentru rețelele de calculatoare.

(531) 26.01.05; 26.02.01; 27.01.12; 27.05.21.

(210) 008438

(220) 19.02.1999

(730) **Întreprinderea de stat "VALOGRVIN", MD**
MD-4824, Hârtopul Mare, Criuleni, Republica Moldova

(540)



(511)(510)

33 - băuturi alcoolice (cu excepția berii).

(531) 02.03.12; 02.07.14; 06.19.07; 25.01.05; 26.01.02; 26.01.16; 27.05.02.

(210) 008449

(220) 22.02.1999

(310) 000915645

(320) 25.08.1998

(330) CTM

(730) **MARS, INCORPORATED, US**

6885 Elm Street, McLean, Virginia 22101-3883, Statele Unite ale Americii

(540)

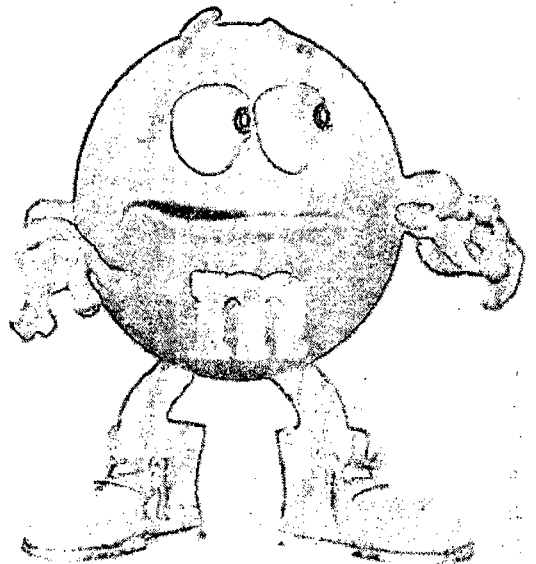

(591) Culori revendicate: oranj, galben, cafeniu, alb, gri.

(511)(510)

28 - jucării pentru animale casnice, păsări și pești;

29 - carne, pește, păsări și vânat; produse marine; fructe și legume conservate, uscate sau prelucrate; produse fabricate din produsele sus-menționate; produse lactate; mousse-uri, deserturi reci; iaurt congelat, băuturi lactate, băuturi lactate aromatizate, băuturi lactate aromatizate din ciocolată; băuturi preparate din produse lactate; supe; produse dulci în formă de paste, produse sărate în formă de paste; salate; băuturi, umpluturi, snack-uri; bucate finite și ingrediente pentru bucate; substanțe proteice; dip-uri;

30 - orez, paste făinoase; cereale și produse cerealiere; ceai, cafea, cacao; ciocolată de băut, esențe de cafea, extracte de cafea, amestecuri de cafea cu cicoare, cicoare și

amestecuri de cicoare și toate pentru folosire în calitate de înlocuitori de cafea; produse de cofetărie nemedicinale; produse de patiserie și panificație, prăjituri, biscuiți; gheață alimentară, înghețată, produse din înghețată; produse de cofetărie congelate; deserturi răcite, mousse-uri, șerbeturi; pâine; produse de patiserie și de panificație; băuturi, umpluturi; produse dulci în formă de paste, produse sărate în formă de paste, snack-uri; bucate finite și ingrediente pentru bucate; ciocolată; pizza și bază pentru pizza; sosuri și umpluturi pentru pizza; sosuri pentru paste făinoase și orez; sosuri pentru salate; maioneză; sosuri; dip-uri din produsele sus-menționate incluse în clasa 30.

(531) 04.05.02; 08.01.20; 26.15.01; 27.05.17.

(210) 008450

(220) 22.02.1999

(310) 000916197

(320) 26.08.1998

(330) CTM

(730) MARS, INCORPORATED, US

6885 Elm Street, McLean, Virginia 22101-3883, Statele Unite ale Americii

(540)



(591) Culori revendicate: albastru, alb, roșu, verde, galben, oranj, bej.

(511)(510)

28 - jucării, jocuri, rechizite pentru jocuri;

29 - carne, pește, păsări și vânat; produse marine; fructe și legume conservate, uscate sau prelucrate; produse fabricate din produsele sus-menționate; produse lactate; mousse-uri, deserturi reci; iaurt congelat, băuturi lactate, băuturi lactate aromatizate, băuturi lactate aromatizate din ciocolată; băuturi preparate din produse lactate; supe; produse dulci în formă de paste, produse sărate în formă de paste; salate; băuturi, umpluturi, snack-uri; bucate finite și ingrediente pentru bucate; substanțe proteice; dip-uri;

30 - orez, paste făinoase; cereale și produse cerealiere; ceai, cafea, cacao; ciocolată de băut, esențe de cafea, extracte de cafea, amestecuri de cafea cu cicoare, cicoare și amestecuri de cicoare, toate pentru folosire în calitate de înlocuitori de cafea; produse de cofetărie nemedicinale; produse de patiserie și panificație, prăjituri, biscuiți; gheață alimentară, înghețată, produse din înghețată; produse de cofetărie congelate; deserturi răcite, mousse-uri, șerbeturi; pâine; produse de patiserie și de panificație; băuturi, umpluturi; produse dulci în formă de paste, produse sărate în formă de paste, snack-uri; bucate finite și ingrediente pentru bucate; ciocolată; pizza și bază pentru pizza; sosuri și umpluturi pentru pizza; sosuri pentru paste făinoase și orez; sosuri pentru salate; maioneză; sosuri; dip-uri din produsele sus-menționate incluse în clasa 30.

(531) 08.01.20; 25.01.19; 26.15.01; 27.05.17; 29.01.15.

(210) 008451

(220) 22.02.1999

(310) 000914481

(320) 25.08.1998

(330) CTM

(730) MARS, INCORPORATED, US

6885 Elm Street, McLean, Virginia 22101-3883, Statele Unite ale Americii

(540)



(591) Culori revendicate: albastru, alb, roșu, verde, galben, oranj, bej.

(511)(510)

29 - carne, pește, păsări și vânat; produse marine; fructe și legume conservate, uscate sau prelucrate; produse fabricate din produsele sus-menționate; produse lactate; mousse-uri, deserturi reci; iaurt congelat, băuturi lactate, băuturi lactate aromatizate, băuturi lactate aromatizate din ciocolată; băuturi preparate din produse lactate; supe; produse dulci în formă de paste, produse sărate în formă de

paste; salate; băuturi, umpluturi, snack-uri; bucate finite și ingrediente pentru bucate; substanțe proteice; dip-uri;

30 - orez, paste făinoase; cereale și produse cerealiere; ceai, cafea, cacao; ciocolată de băut, esențe de cafea, extracte de cafea, amestecuri de cafea cu cicoare, cicoare și amestecuri de cicoare, toate pentru folosire în calitate de înlocuitori de cafea; produse de cofetărie nemedicinale; produse de patiserie și panificație, prăjituri, biscuiți; gheață alimentară, înghețată, produse din înghețată; produse de cofetărie congelate; deserturi răcite, mousse-uri, șerbeturi; pâine; produse de patiserie și de panificație; băuturi, umpluturi; produse dulci în formă de paste, produse sărate în formă de paste, snack-uri; bucate finite și ingrediente pentru bucate; ciocolată; pizza și bază pentru pizza; sosuri și umpluturi pentru pizza; sosuri pentru paste făinoase și orez; sosuri pentru salate; maioneză; sosuri; dip-uri din produsele sus-menționate incluse în clasa 30;

32 - bere; ape minerale și gazoase și alte băuturi nealcoolice; băuturi și sucuri de fructe, siropuri și alte preparate pentru fabricarea băuturilor.

(531) 01.15.01; 08.01.20; 25.01.19; 27.03.11; 27.03.15; 27.05.07; 27.05.02; 27.05.10; 29.01.15.

(210) 008452

(220) 23.02.1999

(730) NISSAN JIDOSHA KABUSHIKI KAISHA (also trading as Nissan Motor Co., Ltd), JP No. 2 Takaracho, Kanagawa-ku, Yokohama-shi, Kanagawa-ken, Japonia

(540)

TINO

(511)(510)

12 - vehicule; aparate de locomoție terestră; autoturisme, camioane, autofurgoane, autobuze, microbuze, vagoane, vehicule cu destinație multiplă; părți și fittinguri pentru toate produsele sus-numite.

(210) 008453

(220) 24.02.1999

(730) THE CARTOON NETWORK, INC., a corporation organized and existing under the laws of the State of Georgia, US

One CNN Center, City of Atlanta, State of Georgia 30348-5366, Statele Unite ale Americii

(540)

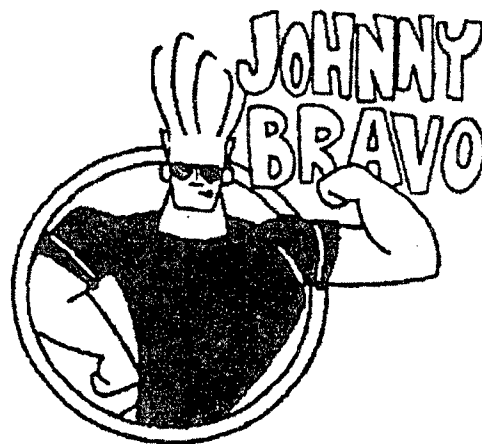

(511)(510)

41 - servicii de instruire, de educație și de divertisment, inclusiv servicii de televiziune și televiziune prin cablu, montarea filmelor de cinema, montarea reprezentațiilor teatrale; editarea cărților; organizarea competițiilor sportive și programelor de spectacol emise în direct.

(531) 02.01.08; 02.01.23; 26.01.14; 27.05.02; 27.05.10.

(210) 008454

(220) 24.02.1999

(730) THE CARTOON NETWORK, INC., a corporation organized and existing under the laws of the State of Georgia, US

One CNN Center, City of Atlanta, State of Georgia 30348-5366, Statele Unite ale Americii

(540)



(511)(510)

41 - servicii de instruire, de educație și de divertisment, inclusiv servicii de televiziune și televiziune prin cablu, montarea filmelor de cinema, montarea reprezentațiilor teatrale; editarea cărților; organizarea competițiilor sportive și programelor de spectacol emise în direct.

(531) 02.01.08; 02.01.22; 26.01.01; 26.01.14; 27.05.02; 27.05.10.

(210) 008455

(220) 23.02.1999

(730) PHILIP MORRIS PRODUCTS INC., US
3601 Commerce Road, RICHMOND, Virginia
23234, Statele Unite ale Americii

(540)

PETITE

(511)(510)

34 - tutun prelucrat sau neprelucrat, incluzând trabucuri, țigarete, țigarillos; articole pentru fumători; chibrituri; brichete.

(210) 008456

(220) 24.02.1999

(730) THE CARTOON NETWORK, INC., a corporation organized and existing under the laws of the State of Georgia, US
One CNN Center, City of Atlanta, State of Georgia 30348-5366, Statele Unite ale Americii

(540)

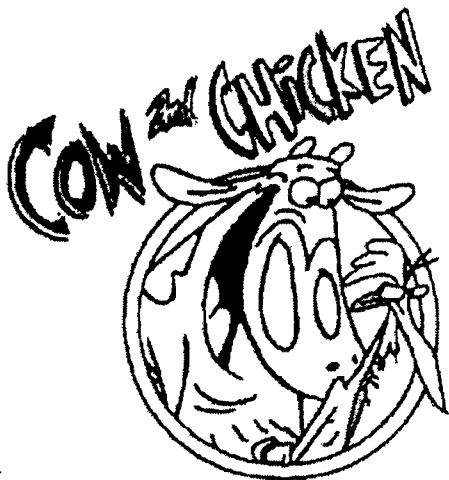

(511)(510)

41 - servicii de instruire, de educație și de divertisment, inclusiv servicii de televiziune și televiziune prin cablu, montarea filmelor de cinema, montarea reprezentațiilor teatrale; editarea cărților; organizarea competițiilor sportive și programelor de spectacol emise în direct.

(531) 03.04.02; 03.04.24; 03.07.03; 03.07.24; 26.01.15; 27.05.02; 27.05.10.

(210) 008457

(220) 24.02.1999

(730) THE CARTOON NETWORK, INC., a corporation organized and existing under the laws of the State of Georgia, US

One CNN Center, City of Atlanta, State of Georgia 30348-5366, Statele Unite ale Americii

(540)

I AM WEASEL.



(511)(510)

41 - servicii de instruire, de educație și de divertisment, inclusiv servicii de televiziune și televiziune prin cablu, montarea filmelor de cinema, montarea reprezentațiilor teatrale; editarea cărților; organizarea competițiilor sportive și programelor de spectacol emise în direct.

(531) 03.05.05; 03.05.19; 03.05.24; 03.05.25; 26.01.15; 27.05.02.

(210) 008458

(220) 25.02.1999

- (730) **MARS, INCORPORATED, US**
6885 Elm Street, McLean, Virginia 22101-3883, Statele Unite ale Americii
(540)

COCOAPRO

- (511)(510)
30 - orez, paste făinoase; cereale și produse cerealiere incluse în clasa 30; ceai, cafea, cacao; ciocolată de băut, esențe de cafea, extracte de cafea, amestecuri de cafea cu cicoare, cicoare și amestecuri de cicoare și toate pentru utilizare în calitate de înlocuitori de cafea; produse de cofetărie nemedicinale; produse de patiserie și panificație, prăjituri, biscuiți; gheață alimentară, înghețată, produse din înghețată; produse de cofetărie congelate; deserturi răcite, mousse-uri, șerbeturi; pâine; produse de patiserie și de panificație; băuturi, umpluturi (adaosuri) toate incluse în clasa 30; produse dulci în formă de paste, produse sărate în formă de paste, snack-uri (gustări); bucate finite și ingrediente pentru bucate; ciocolată; pizza și bază pentru pizza; sosuri și umpluturi pentru pizza; sosuri pentru paste făinoase și orez; sosuri pentru salate; maioneză; sosuri; dip-uri; produse de cofetărie, conținând în calitate de produs principal cacao; produsele sus-menționate incluse în clasa 30.

- (210) **008459**
(220) 25.02.1999
(730) **PHARMAVIT RT., HU**
5, Levai u., VERESEGYHAZ, H-2112, Ungaria
(540)

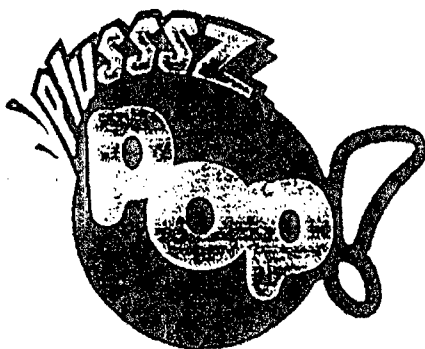

- (511)(510)
05 - băutură nealcoolică cu multe vitamine inclusă în clasa 05;

- 32 - băutură nealcoolică cu multe vitamine inclusă în clasa 32.
(531) 24.17.01; 26.01.18; 26.01.24; 27.01.12; 27.05.02; 27.05.10.

- (210) **008461**
(220) 25.02.1999
(730) **Kangol Limited, GB**
Cleator, Cumbria CA23 3DJ, Anglia
(540)

KANGOL

- (511)(510)
25 - îmbrăcăminte, încălțăminte, articole pentru acoperit capul și toate produsele incluse în clasa 25.

- (210) **008463**
(220) 25.02.1999
(730) **AMERICAN CYANAMID COMPANY, US**
Five Giralda Farms, Madison, New Jersey 07940-0874, Statele Unite ale Americii
(540)

ACROBAT

- (511)(510)
05 - insecticide, larvicide, fungicide, erbicide, pesticide, preparate pentru distrugerea moluștelor, nematocidelor, preparate pentru distrugerea rozătoarelor (zoocide), buruienilor și paraziților.

- (210) **008464**
(220) 25.02.1999
(730) **AMERICAN CYANAMID COMPANY, US**
Five Giralda Farms, Madison, New Jersey 07940-0874, Statele Unite ale Americii
(540)

FASTAC

- (511)(510)
05 - insecticide, larvicide, fungicide, erbicide, pesticide, preparate pentru distrugerea moluștelor, nematocidelor, preparate pentru distrugerea rozătoarelor (zoocide), buruienilor și paraziților.

- (210) 008465
 (220) 25.02.1999
 (730) AMERICAN CYANAMID COMPANY, US
 Five Giralda Farms, Madison, New Jersey
 07940-0874, Statele Unite ale Americii
 (540)

STOMP

- (511)(510)
 05 - insecticide, larvicide, fungicide, erbicide, pesticide, preparate pentru distrugerea moluștelor, nematocidelor, preparate pentru distrugerea rozătoarelor (zoocide), buruienilor și paraziților.

- (210) 008468
 (220) 25.02.1999
 (730) AMERICAN CYANAMID COMPANY, US
 Five Giralda Farms, Madison, New Jersey
 07940-0874, Statele Unite ale Americii
 (540)

PIVOT

- (511)(510)
 05 - insecticide, larvicide, fungicide, erbicide, pesticide, preparate pentru distrugerea moluștelor, nematocidelor, preparate pentru distrugerea rozătoarelor (zoocide), buruienilor și paraziților.

- (210) 008466
 (220) 25.02.1999
 (730) AMERICAN CYANAMID COMPANY, US
 Five Giralda Farms, Madison, New Jersey
 07940-0874, Statele Unite ale Americii
 (540)

ARSENAL

- (511)(510)
 05 - insecticide, larvicide, fungicide, erbicide, pesticide, preparate pentru distrugerea moluștelor, nematocidelor, preparate pentru distrugerea rozătoarelor (zoocide), buruienilor și paraziților.

- (210) 008469
 (220) 26.02.1999
 (730) S.A. Combinatul de Panificație din
 Chișinău "Franzeluța", MD
 Str. Sarmizegetusa nr. 30, MD-2032,
 Chișinău, Republica Moldova
 (540)

Spicușor

- (511)(510)
 30 - paste făinoase; pâine, produse de patiserie și cofetărie.

- (210) 008467
 (220) 25.02.1999
 (730) AMERICAN CYANAMID COMPANY, US
 Five Giralda Farms, Madison, New Jersey
 07940-0874, Statele Unite ale Americii
 (540)

STORM

- (511)(510)
 05 - insecticide, larvicide, fungicide, erbicide, pesticide, preparate pentru distrugerea moluștelor, nematocidelor, preparate pentru distrugerea rozătoarelor (zoocide), buruienilor și paraziților.

- (210) 008471
 (220) 01.03.1999
 (730) Telefonaktiebolaget L M Ericsson, SE
 SE-126 25 Stockholm, Suedia
 (540)

TEMS

- (511)(510)
 09 - echipament pentru testare și planificare (proiectare), inclusiv software și dispozitive mobile cu telefoane mobile, instalate împreună cu software, destinate elaborării și ameliorării rețelelor telefonice digitale mobile; echipament de testare pentru analiza/localizarea defectelor în rețelele telefonice digitale mobile (radio interfețe).

(210) 008472
(220) 02.03.1999
(730) **Warner-Lambert Company, US**
201 Tabor Road, Morris Plains, New Jersey
07950, Statele Unite ale Americii
(540)

BUBBLICIOUS

(511)(510)
30 - produse de cofetărie și patiserie, inclusiv
gume de mestecat.

(210) 008474
(220) 02.03.1999
(730) **Warner-Lambert Company, US**
201 Tabor Road, Morris Plains, New Jersey
07950, Statele Unite ale Americii
(540)

TRIDENT

(511)(510)
30 - produse de cofetărie și patiserie, inclusiv
gume de mestecat.

(210) 008475
(220) 02.03.1999
(730) **Warner-Lambert Company, US**
201 Tabor Road, Morris Plains, New Jersey
07950, Statele Unite ale Americii
(540)

TRIDENT ADVANTAGE

(511)(510)
30 - produse de cofetărie și patiserie, inclusiv
gume de mestecat.

(210) 008476
(220) 02.03.1999
(730) **Întreprinderea mixtă moldo-română**
"Eurofarmaco" S.A., MD
Str. Vadul lui Vodă nr. 2, MD-2023, Chișinău,
Republica Moldova

(540)



EUROFARMACO

(511)(510)
35 - publicitate; gestionarea afacerilor co-
merciale; administrare comercială; lucrări de
birou;
42 - asistență veterinară; asistența dentistului;
asistență medicală; cercetări în domeniul
bacteriologiei; cercetări în domeniul bio-
logiei; cercetări în domeniul cosmetologiei;
cercetări în domeniul chimiei; chirurgie
plastică; clinici; clinici particulare; dis-
pensare; fizioterapie; implantarea părului;
închirierea utilajului sanitar; îngrijirea
bolnavilor; sanatorii; serviciu sanitar;
serviciile specialiștilor opticieni; servicii
spitaliere.
(531) 03.11.02; 27.05.01; 27.05.22.

(210) 008477
(220) 02.03.1999
(730) **Întreprinderea mixtă moldo-română**
"Eurofarmaco" S.A., MD
Str. Vadul lui Vodă nr. 2, MD-2023, Chișinău,
Republica Moldova
(540)

BISEPTRIM

(511)(510)
05 - produse farmaceutice, veterinare și igienice;
substanțe dietetice de uz medical, alimente
pentru sugari; plasturi, material pentru
pansamente; materiale pentru plombarea
dinților și pentru mulaje dentare; dezin-
fectante; produse pentru distrugerea ani-
malelor dăunătoare; fungicide, erbicide.

(210) 008478
 (220) 02.03.1999
 (730) **Întreprinderea mixtă moldo-română**
"Eurofarmaco" S.A., MD
 Str. Vadul lui Vodă nr. 2, MD-2023, Chișinău,
 Republica Moldova

(540)

DIGESTIN

(511)(510)
 05 - produse farmaceutice, veterinare și igienice;
 substanțe dietetice de uz medical, alimente
 pentru sugari; plasturi, material pentru
 pansamente; materiale pentru plombarea
 dinților și pentru mulaje dentare; dezin-
 fectante; produse pentru distrugerea ani-
 malelor dăunătoare; fungicide, erbicide.

(210) 008479
 (220) 02.03.1999
 (730) **Întreprinderea mixtă moldo-română**
"Eurofarmaco" S.A., MD
 Str. Vadul lui Vodă nr. 2, MD-2023, Chișinău,
 Republica Moldova

(540)

EFITUSIN

(511)(510)
 05 - produse farmaceutice, veterinare și igienice;
 substanțe dietetice de uz medical, alimente
 pentru sugari; plasturi, material pentru
 pansamente; materiale pentru plombarea
 dinților și pentru mulaje dentare; dezin-
 fectante; produse pentru distrugerea ani-
 malelor dăunătoare; fungicide, erbicide.

(210) 008482
 (220) 19.02.1999
 (730) **S. R. L. "VULCANUS-PLUS", MD**
 Str. Băcioii Noi nr. 14, bloc 5, of. 17,
 MD-2029, Chișinău, Republica Moldova

(540)

FARAON
ΦΑΡΑΟΗ

(511)(510)
 33 - băuturi alcoolice (cu excepția berii).
 (531) 28.05.00.

(210) 008483
 (220) 19.02.1999
 (730) **S. R. L. "VULCANUS-PLUS", MD**
 Str. Băcioii Noi nr. 14, bloc 5, of. 17,
 MD-2029, Chișinău, Republica Moldova

(540)

NAVIGATOR
НАВИГАТОР

(511)(510)
 33 - băuturi alcoolice (cu excepția berii).
 (531) 28.05.00.

(210) 008484
 (220) 19.02.1999
 (730) **S. R. L. "VULCANUS-PLUS", MD**
 Str. Băcioii Noi nr. 14, bloc 5, of. 17,
 MD-2029, Chișinău, Republica Moldova

(540)

GRAND BARON

(511)(510)
 33 - băuturi alcoolice (cu excepția berii).

(210) 008485
 (220) 19.02.1999
 (730) **S. R. L. "VULCANUS-PLUS", MD**
 Str. Băcioii Noi nr. 14, bloc 5, of. 17,
 MD-2029, Chișinău, Republica Moldova

(540)

CORSAR
КОРСАР

(511)(510)
 33 - băuturi alcoolice (cu excepția vinurilor).
 (531) 28.05.00.

(210) 008486
(220) 19.02.1999
(730) S.R.L. "VULCANUS-PLUS", MD
Str. Băcioii Noi nr. 14, bloc 5, of. 17,
MD-2029, Chișinău, Republica Moldova
(540)

VIKING ВИКИНГ

(511)(510)
33 - băuturi alcoolice (cu excepția berii).
(531) 28.05.00.

(210) 008487
(220) 03.03.1999
(730) S.R.L. "NATOGHEIA", MD
Bd. Ștefan cel Mare nr. 182, MD-2004,
Chișinău, Republica Moldova
(540)



(591) Culori revendicate: alb, negru, roșu.
(511)(510)
29 - uleiuri și grăsimi comestibile;
30 - maioneză; muștar, sosuri (condimente); oțet;
32 - bere; ape minerale și gazoase și alte băuturi
nealcoolice; băuturi și sucuri din fructe;
siropuri și alte preparate pentru fabricarea
băuturilor;
33 - băuturi alcoolice (cu excepția berii).
(531) 01.01.10; 01.11.08; 26.01.02; 26.01.13;
26.01.18; 27.01.06; 27.05.19; 29.01.13.

(210) 008491
(220) 03.03.1999

(730) MARS, INCORPORATED, US
6885 Elm Street, McLean, Virginia 22101-
3883, Statele Unite ale Americii
(540)



(554) Marcă tridimensională.
(591) Culori revendicate: albastru, roșu, alb,
cafeniu, galben, verde, oranj, zmeuriu, violet,
negru.
(511)(510)
29 - carne, pește, păsări și vânat; produse marine;
fructe și legume conservate, uscate sau
prelucrate; produse fabricate din produsele
sus-numite; produse lactate; iaurt congelat;
mousse-uri, deserturi reci din produsele
incluse în clasa 29; băuturi preparate din
produse lactate; supe; produse dulci în formă
de paste, produse sărate în formă de paste;
salate; băuturi, umpluturi (suplimente) snack-
uri (gustări) incluse în clasa 29; feluri de
mâncare finite și ingrediente pentru felurile
de mâncare; substanțe proteice; piure de
fructe; dip-uri din produsele incluse în clasa
29;
30 - paste făinoase; cereale; deserturi răcite,
mousse-uri, șerbeturi; pâine; produse de
panificație; băuturi, umpluturi (adaosuri),
incluse în clasa 30; produse dulci în formă de
paste, produse sărate în formă de paste, sosuri
și umpluturi pentru pizza; sosuri pentru paste
făinoase și orez; sosuri pentru salate;
maioneză; sosuri; dip-uri, din produsele
incluse în clasa 30.
(531) 04.05.03; 08.01.20; 19.03.01; 25.01.18;
25.01.19; 27.05.10; 27.05.17; 29.01.15.

TRADEMARKS

(210) 008492
 (220) 03.03.1999
 (730) MARS, INCORPORATED, US
 6885 Elm Street, McLean, Virginia 22101-3883, Statele Unite ale Americii
 (540)

ESCAYA

(511)(510)
 29 - carne, pește, păsări și vânat; produse marine; fructe și legume conservate, uscate sau prelucrate; produse fabricate din produsele sus-numite; produse lactate; iaurt congelat; mousse-uri, deserturi reci din produsele incluse în clasa 29; băuturi preparate din produse lactate; supe; produse dulci în formă de paste, produse sărate în formă de paste; salate; băuturi, umpluturi (suplimente), snack-uri (gustări) incluse în clasa 29; feluri de mâncare finite și ingrediente pentru felurile de mâncare; substanțe proteice; piure de fructe; dip-uri din produsele incluse în clasa 29;

30 - orez, paste făinoase; cereale și produse cerealiere; ceai, cafea, cacao; ciocolată de băut, esențe de cafea, extracte de cafea, amestecuri de cafea cu cicoare, cicoare și amestecuri de cicoare și toate pentru folosire în calitate de surogate de cafea; produse de cofetărie nemedicinale; produse de patiserie și panificație, prăjituri; biscuiți; gheață alimentară, înghețată, produse din înghețată; produse de cofetărie congelate; deserturi răcite, mousse-uri, șerbeturi; pâine; produse de patiserie și de panificație; băuturi, umpluturi (adaosuri) incluse în clasa 30; produse dulci în formă de paste, produse sărate în formă de paste, snack-uri (gustări); bucate finite și ingrediente pentru bucate; ciocolată; pizza și bază pentru pizza; sosuri și umpluturi pentru pizza; sosuri pentru paste făinoase și orez; sosuri pentru salate; maioneză; sosuri; dip-uri, din produsele incluse în clasa 30.

(210) 008493
 (220) 03.03.1999
 (730) MARS, INCORPORATED, US
 6885 Elm Street, McLean, Virginia 22101-3883, Statele Unite ale Americii

(540)

Дайте Вашей собаке больше жизни

(511)(510)

31 - produse agricole, horticoale, forestiere, grâne și semințe incluse în clasa 31; animale, păsări și pești vii; produse alimentare pentru animale, păsări și pești; malț; os de sepie, oase pentru câini; așternut pentru animale; fructe și legume proaspete și alte preparate incluse în clasa 31 utilizate în calitate de suplimente pentru toate produsele alimentare.

(531) 28.05.00.

(210) 008494
 (220) 03.03.1999
 (730) MARS, INCORPORATED, US
 6885 Elm Street, McLean, Virginia 22101-3883, Statele Unite ale Americii
 (540)

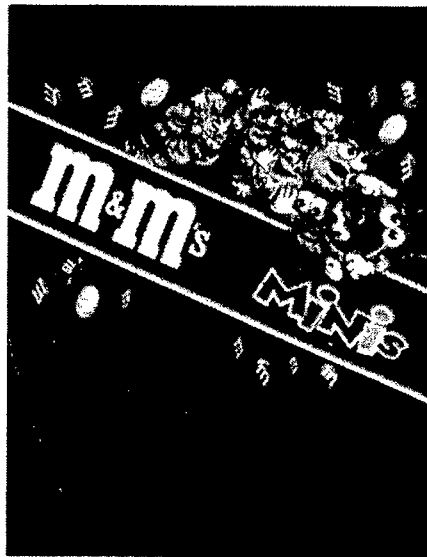

(591) Culori revendicate: albastru, alb, cafeniu, galben, roșu, verde, oranj, zmeuriu, violet, negru.

(511)(510)

29 - carne, pește, păsări și vânat; produse marine; fructe și legume conservate, uscate sau prelucrate; produse fabricate din produsele sus-numite; produse lactate; iaurt congelat; mousse-uri, deserturi reci din produsele incluse în clasa 29; băuturi preparate din produse lactate; supe; produse dulci în formă de paste, produse sărate în formă de paste;

salate; băuturi, umpluturi (suplimente) snack-uri (gustări) incluse în clasa 29; feluri de mâncare finite și ingrediente pentru felurile de mâncare; substanțe proteice; piure de fructe; dip-uri din produsele incluse în clasa 29;

30 - orez, paste făinoase; cereale și produse cerealiere; ceai, cafea, cacao; ciocolată de băut, esențe de cafea, extracte de cafea, amestecuri de cafea cu cicoare, cicoare și amestecuri de cicoare și toate pentru folosire în calitate de surogate de cafea; produse de cofetărie nemedicinale; produse de patiserie și panificație, prăjituri; biscuiți; gheață alimentară, înghețată, produse din înghețată; produse de cofetărie congelate; deserturi răcite, mousse-uri, șerbeturi; pâine; produse de patiserie și de panificație; băuturi, umpluturi (adaosuri) incluse în clasa 30; produse dulci în formă de paste, produse sărate în formă de paste, snack-uri (gustări); bucate finite și ingrediente pentru bucate; ciocolată; pizza și bază pentru pizza; sosuri și umpluturi pentru pizza; sosuri pentru paste făinoase și orez; sosuri pentru salate; maioneză; sosuri; dip-uri din produsele incluse în clasa 30.

(531) 04.05.03; 08.01.20; 25.01.06; 27.05.10; 27.05.17; 29.01.15.

(210) 008496

(220) 04.03.1999

(730) **MARS, INCORPORATED, US**

6885 Elm Street, McLean, Virginia 22101-3883, Statele Unite ale Americii

(540)

OVELLA

(511)(510)

30 - orez, paste făinoase; cereale și produse cerealiere; ceai, cafea, cacao; ciocolată de băut, esențe de cafea, extracte de cafea, amestecuri de cafea cu cicoare, cicoare și amestecuri de cicoare și toate pentru utilizare în calitate de surogate de cafea; produse de cofetărie nemedicinale; produse de patiserie și panificație, prăjituri, biscuiți; gheață alimentară, înghețată, produse din înghețată; produse de cofetărie congelate; deserturi răcite, mousse-uri, șerbeturi; pâine; produse de patiserie și de panificație; băuturi, umpluturi (adaosuri) incluse în clasa 30;

produse dulci în formă de paste, produse sărate în formă de paste, snack-uri (gustări); bucate finite și ingrediente pentru bucate; ciocolată; pizza și bază pentru pizza; sosuri și umpluturi pentru pizza; sosuri pentru paste făinoase și orez; sosuri pentru salate; maioneză; sosuri; dip-uri din produsele incluse în clasa 30.

(210) 008497

(220) 05.03.1999

(730) **Societatea pe Acțiuni "P & P Service" S.A., MD**

Str. Florilor nr. 16, bloc 1, MD-2068, Chișinău, Republica Moldova

(540)



(511)(510)

09 - aparate și instrumente științifice, nautice, geodezice, electrice, fotografice, cinematografice, optice, de cântărit, de măsurat, de semnalizare, de control (verificare), de siguranță (salvare) și didactice; aparate pentru înregistrarea, transmiterea și reproducerea sunetelor sau imaginilor; suporturi magnetice de înregistrare, discuri acustice; distribuitoare automate și mecanisme pentru aparatele cu preplată; case înregistratoare, mașini de calculat, echipament pentru prelucrarea informației și calculatoare; extincitoare;

16 - hârtie, carton și produse din aceste materiale, neincluse în alte clase; produse de imprimărie; articole de legătorie; fotografii; papetărie; adezivi (materiale de lipit) pentru papetărie sau menaj; material pentru artiști; pensule; mașini de scris și articole de birou (cu excepția mobilierului); material de instruire sau învățământ (cu excepția aparatelor); materiale plastice pentru ambalare (neincluse în alte clase); cărți de joc; caractere tipografice; clișee;

35 - publicitate; gestionarea afacerilor comerciale; administrare comercială; lucrări de birou;

38 - telecomunicații;

40 - tratament de materiale;

- 41 - educație; instruire; divertisment; activități sportive și culturale;
- 42 - servicii de alimentație publică; cazare temporară; îngrijiri medicale, de igienă și de frumusețe; servicii veterinare și agricole; servicii juridice; cercetare științifică și industrială; programare pentru calculatoare; agenții de redactare a textelor; analiza de sistem la calculator; arendarea timpului de calculator; arenda timpului de calculator pentru acces la baza de date; consultații privind orientarea profesională; decor, designul interiorului, designul ambalajului; design industrial, designul vestimentației; design de artă grafică; efectuarea desenelor tehnice; efectuarea microfilmelor; elaborarea programelor (software) pentru calculatoare; elaborare de software, asigurarea accesului la bazele de date; filmare video; filmare topografică; închirierea de software de calculatoare; închirierea calculatoarelor; menținerea, reînnoirea de software pentru calculatoare; microfilmare; reînnoire de software; reportaje fotografice; serviciul nou-tăților; servicii de tipar; servicii fotografice; servicii de creare a fotocompozițiilor; servicii consultative în domeniul tehnicii de calcul; tipar litografic; tipar ofset; tipar serigrafic; traduceri.

(531) 27.05.11; 27.05.14; 27.05.17.

- (210) 008498
 (220) 05.03.1999
 (730) **Întreprinderea mixtă moldo-ruso-finlandeză "Natur Produkt Moldova" S.A., MD**
 Str. A. Mateevici nr. 38 A, MD-2009, Chișinău, Republica Moldova

(540)

ANTIGRIPPIN

АНТИГРИППИН

- (511)(510)
 35 - publicitate; gestionarea afacerilor comerciale; administrare comercială; lucrări de birou și toate serviciile incluse în clasa 35.

(531) 28.05.00.

- (210) 008499
 (220) 05.03.1999
 (730) **Întreprinderea mixtă moldo-ruso-finlandeză "Natur Produkt Moldova" S.A., MD**
 Str. A. Mateevici nr. 38 A, MD-2009, Chișinău, Republica Moldova

(540)

MULTIVIT МУЛЬТИВИТ

- (511)(510)
 35 - publicitate; gestionarea afacerilor comerciale; administrare comercială; lucrări de birou și toate serviciile incluse în clasa 35.

(531) 28.05.00.

- (210) 008500
 (220) 05.03.1999
 (730) **Întreprinderea mixtă moldo-ruso-finlandeză "Natur Produkt Moldova" S.A., MD**
 Str. A. Mateevici nr. 38 A, MD-2009, Chișinău, Republica Moldova

(540)

GEROVIT

ГЕРОВИТ

- (511)(510)
 35 - publicitate; gestionarea afacerilor comerciale; administrare comercială; lucrări de birou și toate serviciile incluse în clasa 35.

(531) 28.05.00.

- (210) 008501
 (220) 05.03.1999
 (730) **Întreprinderea mixtă moldo-ruso-finlandeză "Natur Produkt Moldova" S.A., MD**
 Str. A. Mateevici nr. 38 A, MD-2009, Chișinău, Republica Moldova

(540)

ANTI-ANGIN АНТИ-АНГИН

(511)(510)

35 - publicitate; gestionarea afacerilor comerciale; administrare comercială; lucrări de birou și toate serviciile incluse în clasa 35.

(531) 28.05.00.

(210) 008502

(220) 05.03.1999

(730) Asociația "DNT", MD

Str. Bulgară nr. 32, MD-2001, Chișinău, Republica Moldova

(540)



(591) Culori revendicate: alb, albastru, galben.

(511)(510)

09 - aparate și instrumente științifice, nautice, geodezice, electrice, fotografice, cinematografice, optice, de cântărit, de măsurat, de semnalizare, de control (verificare), de siguranță (salvare) și didactice; aparate pentru înregistrarea, transmiterea și reproducerea sunetelor sau imaginilor; suporturi magnetice de înregistrare, discuri acustice; distribuitoare automate și mecanisme pentru aparatele cu preplată; case înregistratoare, mașini de calculat, echipament pentru prelucrarea informației și calculatoare; extincitoare și toate produsele incluse în clasa 09;

35 - publicitate; gestionarea afacerilor comerciale; administrare comercială; lucrări de birou și toate serviciile incluse în clasa 35;

37 - construcții; reparații; servicii de instalare și toate serviciile incluse în clasa 37;

38 - telecomunicații și toate serviciile incluse în clasa 38;

42 - programare pentru calculatoare; analiză de sistem la calculator; arendarea timpului de calculator; arendarea timpului de calculator pentru acces la baza de date; elaborarea programelor (software) pentru computere; elaborare de software; asigurarea accesului la bazele de date; închirierea de software de calculatoare; închirierea computerelor; menținerea, reînnoirea de software pentru calculatoare; reglarea de software de computere; reînnoire de software; restabilirea datelor la computer; servicii consultative în domeniul tehnicii de calculatoare.

(531) 01.11.08; 26.01.18; 27.01.06; 27.05.10; 29.01.13.

(210) 008503

(220) 09.03.1999

(730) Calvin Klein Trademark Trust, US

Rodney Square North, 1100 North Market Street, Wilmington, DE 19890, Statele Unite ale Americii

(540)



(511)(510)

25 - îmbrăcăminte, încălțăminte, articole pentru acoperit capul, toate fabricate din jeans;

35 - publicitate, servicii publicitare, servicii de vânzare cu amănuntul;

42 - servicii în domeniul designului.

(531) 27.05.01; 27.05.17; 27.05.19; 27.05.22.

(210) 008504

(220) 09.03.1999

(730) Calvin Klein Trademark Trust, US

Rodney Square North, 1100 North Market Street, Wilmington, DE 19890, Statele Unite ale Americii

(540)



- (511)(510)
 25 - îmbrăcăminte, încălțăminte, articole pentru acoperit capul;
 35 - publicitate, servicii publicitare, servicii de vânzare cu amănuntul;
 42 - servicii în domeniul designului.
 (531) 27.05.01; 27.05.19; 27.05.22.

- (210) **008505**
 (220) 09.03.1999
 (730) **Calvin Klein Trademark Trust, US**
 Rodney Square North, 1100 North Market Street, Wilmington, DE 19890, Statele Unite ale Americii
 (540)

CKJ

- (511)(510)
 25 - îmbrăcăminte, încălțăminte, articole pentru acoperit capul;
 35 - publicitate, servicii publicitare, servicii de vânzare cu amănuntul;
 42 - servicii în domeniul designului.

- (210) **008506**
 (220) 09.03.1999
 (730) **Calvin Klein Trademark Trust, US**
 Rodney Square North, 1100 North Market Street, Wilmington, DE 19890, Statele Unite ale Americii
 (540)

CKU

- (511)(510)
 25 - îmbrăcăminte, încălțăminte, articole pentru acoperit capul;
 35 - publicitate, servicii publicitare, servicii de vânzare cu amănuntul;
 42 - servicii în domeniul designului.
 (531) 27.05.17; 27.05.19; 27.05.22.

- (210) **008507**
 (220) 09.03.1999
 (730) **THE GILLETTE COMPANY, US**
 Prudential Tower Building, Boston, Massachusetts 02199, Statele Unite ale Americii
 (540)

ENSEMBLE

- (511)(510)
 08 - brice și lame pentru brice, truse pentru ras; distribuitoare, casete și cartușe conținând lame; părți și fittinguri pentru articolele sus-menționate; scule și instrumente acționate manual; cuțitărie, toate incluse în clasa 08.

- (210) **008508**
 (220) 09.03.1999
 (730) **THE GILLETTE COMPANY, US**
 Prudential Tower Building, Boston, Massachusetts 02199, Statele Unite ale Americii
 (540)

VENUS

- (511)(510)
 08 - brice și lame pentru brice, truse pentru ras; distribuitoare, casete și cartușe conținând lame; părți și fittinguri pentru articolele sus-menționate; scule și instrumente acționate manual; cuțitărie, toate incluse în clasa 08.

- (210) **008510**
 (220) 10.03.1999
 (730) **MARS, INCORPORATED, US**
 6885 Elm Street, McLean, Virginia 22101-3883, Statele Unite ale Americii
 (540)



- (591) Culori revendicate: alb, albastru, bleu, roșu, cafeniu, galben, oranj, verde, violet, negru, bej, zmeuriu.

M A R C I

(511)(510)
30 - înghețată, produse din înghețată.
(531) 01.01.15; 01.01.25; 08.01.21; 26.13.01;
27.05.02; 27.05.10; 29.01.15.

(210) 008511
(220) 11.03.1999
(730) **Elite International B.V., NL**
Ridderpoort 18, 2984 BG Ridderkerk, Olanda
(540)

SAHARA

(511)(510)
30 - cafea, ceai, cacao, zahăr, orez, tapiocă, sago, înlocuitori de cafea; făină și preparate făcute din cereale, pâine, produse de patiserie și cofetărie, înghețată; miere, sirop de melasă; drojdie, praf de copt; sare, muștar; oțet, sosuri (condimente); mirodenii; gheață și toate produsele incluse în clasa 30.

(210) 008512
(220) 11.03.1999
(310) 39853087.4
(320) 16.09.1998
(330) DE
(730) **INTEL CORPORATION (o corporație organizată și existentă conform legilor statului Delaware), US**
2200 Mission College Boulevard, Santa Clara, California 95052-8119, Statele Unite ale Americii
(540)

ITANIUM

(511)(510)
09 - software de calculator, hardware de calculator; îndeosebi circuite integrate, microprocesoare și alte dispozitive semiconductoare; aparate electrice, electronice, fotografice, cinematografice, optice, de cântărit, de măsurat, de semnalizare, de control (verificare), de siguranță (salvare) și didactice; aparate pentru înregistrarea, transmiterea și reproducerea sunetelor sau imaginilor; suporturi magnetice de înregistrare, discuri acustice.

(210) 008514
(220) 12.03.1999
(730) **THE PROCTER & GAMBLE COMPANY, US**
One Procter & Gamble Plaza, Cincinnati, Ohio, Statele Unite ale Americii
(540)

ALLDAYS

(511)(510)
03 - săpunuri; parfumerie; uleiuri eterice; cosmetică; loțiuni pentru păr; produse pentru îngrijirea dinților;
05 - produse farmaceutice, veterinare și igienice; substanțe dietetice de uz medical, alimente pentru sugari; plasturi, material pentru pansamente; materiale pentru plombarea dinților și pentru mlașe dentare; dezinfectante; produse pentru distrugerea animalelor dăunătoare; fungicide, erbicide și toate produsele incluse în clasa 05;
16 - hârtie, carton și produse din aceste materiale, neincluse în alte clase; produse de imprimare; articole de legătorie; fotografii; papetărie; adezivi (materiale de lipit) pentru papetărie sau menaj; material pentru artiști; pensule; mașini de scris și articole de birou (cu excepția mobilierului); material de instruire sau învățământ (cu excepția aparatelor); materiale plastice pentru ambalare (neincluse în alte clase); cărți de joc; caractere tipografice; clișee și toate produsele incluse în clasa 16.

(210) 008515
(220) 12.03.1999
(730) **Compania "DEKART" S.R.L., MD**
Str. Alexandru cel Bun nr. 51 A, MD-2012, Chișinău, Republica Moldova
(540)



(511)(510)

- 09 - aparate și instrumente științifice, nautice, geodezice, electrice, fotografice, cinematografice, optice, de cântărit, de măsurat, de semnalizare, de control (verificare), de siguranță (salvare) și didactice; aparate pentru înregistrarea, transmiterea și reproducerea sunetelor sau imaginilor; suporturi magnetice de înregistrare, discuri acustice; distribuitoare automate și mecanisme pentru aparatele cu preplată; case înregistratoare, mașini de calculat, echipament pentru prelucrarea informației și calculatoare; extinctoare;
- 35 - publicitate; gestionarea afacerilor comerciale; administrare comercială; lucrări de birou;
- 42 - programare pentru calculatoare; analiză de sistem la calculator; arendarea timpului de calculator; arendarea timpului de calculator pentru acces la baza de date, elaborarea programelor (software) pentru computere; elaborare de software; asigurarea accesului la bazele de date; închirierea de software de calculatoare; închirierea computerelor; menținerea, reînnoirea de software pentru calculatoare; reglarea de software pentru computere; reînnoire de software; restabilirea datelor la computer; servicii consultative în domeniul tehnicii de calculatoare.
- (531) 16.01.25; 25.12.03; 26.04.16; 26.04.18; 27.05.17; 27.05.04; 27.05.21.

(210) 008517

(220) 17.03.1999

(730) **Întreprinderea individuală "GAMA-Consult & USKOV", MD**

Str. Mitropolit Varlaam nr. 73, bloc 75, ap. 7, MD-2012, Chișinău, Republica Moldova

(540)



(511)(510)

- 41 - educație; instruire; divertisment; activități sportive și culturale;
- 42 - servicii prestate de bar și restaurant; club de întâlniri pe interese; închirierea timpului de acces la un centru conținând baze de date.
- (531) 03.02.01; 03.02.25; 25.01.09; 25.01.19; 26.04.16; 27.05.01; 27.05.24.

(210) 008518

(220) 17.03.1999

(730) **Întreprinderea individuală "GAMA-Consult & USKOV", MD**

Str. Mitropolit Varlaam nr. 73, bloc 75, ap. 7, MD-2012, Chișinău, Republica Moldova

(540)

Черный Слон

(511)(510)

- 41 - educație; instruire; divertisment; activități sportive și culturale;
- 42 - servicii prestate de bar și restaurant; club de întâlniri pe interese; închirierea timpului de acces la un centru conținând baze de date.
- (531) 28.05.00.

(210) 008520

(220) 22.03.1999

(730) **S.A. "GHETLOVIN", MD**

Bd. Moscova nr. 111, MD-2068, Chișinău, Republica Moldova

(540)



(511)(510)

- 33 - băuturi alcoolice (cu excepția berii).
- (531) 05.03.13; 05.07.10; 05.03.19; 26.01.16; 27.01.06; 27.05.17; 27.05.22.

(210) 008521

(220) 19.03.1999

MĂRCI

(730) **OBSHESTVO S OGRANICHENNOI OTVETSTVENNOSTYU EVER RAIT INTERNESHNL KO., RU**
Ulitsa Myasnitskaya nr. 40, 101000,
Moscova, Federația Rusă

(540)

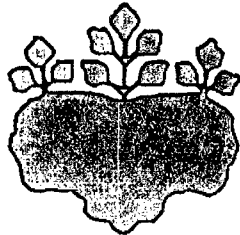

VIGOROUS BИГPOC

(511)(510)

18 - piele și imitații de piele, produse din aceste materiale neincluse în alte clase; piei de animale; geamantane și valize; umbrele, umbrele de soare, bastoane; bice și articole de șelărie și toate produsele incluse în clasa 18;

25 - încălțăminte.

(531) 05.01.07; 05.01.16; 26.13.01; 27.05.01; 28.05.00.

(210) **008525**

(220) 23.03.1999

(730) **Glaxo Group Limited, GB**

Glaxo Wellcome House, Berkeley Avenue,
Greenford, Middlesex, UB6 0NN, Anglia

(540)

ZYBAN

(511)(510)

05 - preparate și substanțe farmaceutice pentru tratamentul și/sau profilaxia afecțiunilor sistemului nervos central; pentru abandonarea uzului produselor din tutun; preparate și substanțe farmaceutice antidepressive.

(210) **008526**

(220) 23.03.1999

(730) **Berlin-Chemie AG, DE**

Glienicker Weg 125, 12489 Berlin, Germania

(540)

ALVESIN

(511)(510)

05 - preparate farmaceutice, medicamente pentru scopuri medicale, medicamente de uz uman.

(210) **008527**

(220) 23.03.1999

(730) **UNILEVER N.V., NL**

Weena 455, 3013 AL ROTTERDAM, Olanda

(540)

BIG TRIO

(511)(510)

30 - înghețată; gheață alimentară; dulciuri înghețate; preparate pentru producerea produselor sus-numite incluse în clasa 30.

(210) **008528**

(220) 23.03.1999

(730) **PHILIP MORRIS PRODUCTS INC., US**

3601 Commerce Road, RICHMOND, Virginia
23234, Statele Unite ale Americii

(540)

FLIP-TOP

(511)(510)

16 - hârtie, carton și produse din aceste materiale, neincluse în alte clase; produse de imprimărie; articole de legătorie; fotografii; papetărie; adezivi (materiale de lipit) pentru papetărie sau menaj; material pentru artiști; pensule; mașini de scris și articole de birou (cu excepția mobilierului); materiale de instruire sau învățământ (cu excepția aparatelor); materiale plastice pentru ambalare (neincluse în alte clase); cărți de joc; caractere tipografice; clișee;

34 - tutun prelucrat sau neprelucrat, incluzând trabucuri, țigarete, țigarillos; articole pentru fumători; chibrituri.

(210) 008529
 (220) 16.03.1999
 (730) **IGLOO PRODUCTS CORP., corporația
 statului Delaware, US**
 P.O. Box 19322, 1001 West Sam Houston
 Parkway North Houston, Texas 77224, Statele
 Unite ale Americii

(540)

IGLOO

(511)(510)

- 11 - frigidere, aparate de răcire și încălzire pentru
 gheață, mâncare și băuturi și accesorii ale lor;
 21 - containere portative pentru gheață, mâncare
 și băuturi toate incluse în clasa 21.

(210) 008589

(220) 20.04.1999

(730) **Filiala întreprinderii mixte germano-
 ucrainene "Naturprodukt-Vega" S.R.L.,
 MD**

Str. Pandurilor nr. 62, ap. 77, MD-2002,
 Chișinău, Republica Moldova

(540)



(591) Culori revendicate: alb, negru, verde.

(511)(510)

- 03 - preparate pentru albit și alte substanțe pentru
 spălat; preparate pentru curățare, lustruire,
 degresare și șlefuire; săpunuri; parfumerie,
 uleiuri esențiale, loțiuni pentru păr; produse
 pentru îngrijirea dinților; toate produsele sus-
 numite pe baza componentelor naturale;
 05 - produse farmaceutice, veterinare și
 igienice; substanțe dietetice de uz medical,

alimente pentru sugari; plasturi, material
 pentru pansamente; materiale pentru
 plombarea dinților și pentru mulaje dentare;
 dezinfectante; produse pentru distrugerea
 animalelor dăunătoare; fungicide, erbicide
 și toate produsele incluse în clasa 05; cu
 excepția medicamentelor și produselor
 farmaceutice fabricate din ingrediente natu-
 rale; plante medicinale și infuzii din plante
 medicinale, alimente dietetice, în special
 suplimente alimentare pe bază vegetală,
 ceai și infuzii medicale; toate produsele
 sus-numite pe baza componentelor natu-
 rale;

29 - carne, pește, păsări și vânat; extracte din
 carne; fructe și legume conservate, uscate și
 fierte; jeleuri, dulcețuri, compoturi; ouă, lapte
 și produse lactate; uleiuri și grăsimi co-
 mestibile și toate produsele incluse în clasa
 29; cu excepția extractelor vegetale Neal-
 coolice, inclusiv sub formă de bomboane și
 capsule; toate produsele sus-numite pe baza
 componentelor naturale;

30 - cafea, cacao, zahăr, orez, tapiocă, sago,
 înlocuitori de cafea; făină și preparate făcute
 din cereale, pâine, produse de patiserie și
 cofetărie, înghețată; sirop de melasă; drojdie,
 praf de copt; sare, muștar; oțet, sosuri
 (condimente); mirodenii; gheață; toate
 produsele sus-numite pe baza componentelor
 naturale;

35 - publicitate; gestionarea afacerilor comer-
 ciale; administrare comercială; lucrări de
 birou și toate serviciile incluse în clasa 35 cu
 excepția operațiilor de export-import, mar-
 ketingului, administrării în domeniul busi-
 nessului, comercializării produselor.

(531) 05.01.03; 05.01.05; 05.01.16; 27.05.02;
 27.05.08; 27.05.11; 28.05.00.

(210) 008630

(220) 07.05.1999

(730) **Întreprinderea tehnico-științifică "Oeno
 Consulting" S.R.L., MD**

Str. Tighina nr. 42, MD-2001, Chișinău, Re-
 publica Moldova

(540)

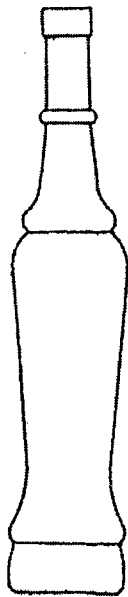

(511)(510)

33 - băuturi alcoolice.

(531) 19.07.16; 19.07.22.

(210) 008750

(220) 13.07.1999

(730) ÎNTRERINDERE MIXTĂ "GLASS CONTAINER COMPANY" S.A., MD

Str. Uzinelor nr. 201, MD-2014, Chișinău, Republica Moldova

(540)

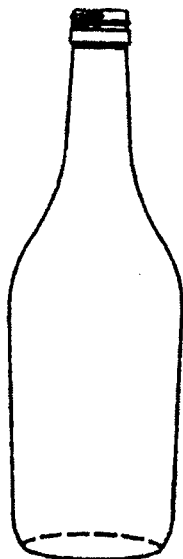

(511)(510)

33 - băuturi alcoolice (cu excepția berii).

(531) 19.07.01.

(210) 008756

(220) 15.07.1999

(730) Întreprinderea mixtă moldo-franceză "Amifruit" S.A., MD

Bd. Ștefan cel Mare nr. 1, MD-2001, Chișinău, Republica Moldova

(540)

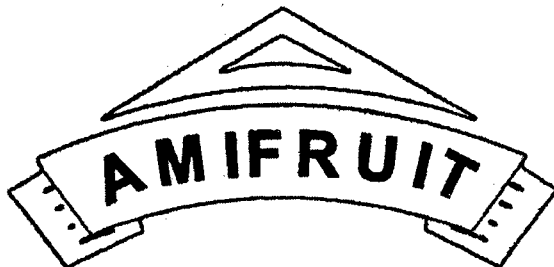

(511)(510)

29 - carne, pește, păsări și vânat; extracte din carne; fructe și legume conservate, uscate și fierte; jeleuri, dulceturi, compoturi; ouă, lapte și produse lactate; uleiuri și grăsimi comestibile;

30 - cafea, ceai, cacao, zahăr, orez, tapiocă, sago, înlocuitori de cafea; făină și preparate făcute din cereale, pâine, produse de patiserie și cofetărie, înghețată; miere, sirop de melasă; drojdie, praf de copt; sare, muștar; oțet, sosuri (condimente); mirodenii; gheață;

39 - transport; ambalare și depozitare de mărfuri; organizare de călătorii.

(531) 25.01.06; 26.03.02; 26.03.06; 27.01.12; 27.05.11.

(210) 008757

(220) 15.07.1999

(730) Întreprinderea mixtă moldo-franceză "Amifruit" S.A., MD

Bd. Ștefan cel Mare nr. 1, MD-2001, Chișinău, Republica Moldova

(540)



(511)(510)

- 29 - carne, pește, păsări și vânat; extracte din carne; fructe și legume conservate, uscate și fierte; jeleuri, dulcețuri, compoturi; ouă, lapte și produse lactate; uleiuri și grăsimi comestibile;
- 30 - cafea, ceai, cacao, zahăr, orez, tapiocă, sago, înlocuitori de cafea; făină și preparate făcute din cereale, pâine, produse de patiserie și cofetărie, înghețată; miere, sirop de melasă; drojdie, praf de copt; sare, muștar; oțet, sosuri (condimente); mirodenii; gheață;
- 39 - transport; ambalare și depozitare de mărfuri; organizare de călătorii.
- (531) 25.01.06; 26.03.02; 26.03.06; 27.01.12; 27.05.11.

(210) 008758

(220) 15.07.1999

(730) **Întreprinderea mixtă moldo-franceză "Amifruit" S.A., MD**

Bd. Ștefan cel Mare nr. 1, MD-2001, Chișinău, Republica Moldova

(540)



(511)(510)

- 29 - carne, pește, păsări și vânat; extracte din carne; fructe și legume conservate, uscate și fierte; jeleuri, dulcețuri, compoturi; ouă, lapte și produse lactate; uleiuri și grăsimi comestibile;
- 30 - cafea, ceai, cacao, zahăr, orez, tapiocă, sago, înlocuitori de cafea; făină și preparate făcute din cereale, pâine, produse de patiserie și cofetărie, înghețată; miere, sirop de melasă; drojdie, praf de copt; sare, muștar; oțet, sosuri (condimente); mirodenii; gheață;
- 39 - transport; ambalare și depozitare de mărfuri; organizare de călătorii.
- (531) 25.01.06; 26.03.02; 26.03.06; 27.01.12; 27.05.11.

Lista mărcilor înregistrate

Se publică următoarele date: numărul curent, numărul depozitului, data depozitului, numărul acordat mărcii, data înregistrării, numărul clasei de produse și/sau servicii conform CIPS, denumirea titularului, codul țării conform ST. 3 OMPI, numărul BOPI în care s-a publicat cererea de înregistrare

Nr. crt.	(210) Nr. depozit	(220) Data depozit	(111) Nr. marcă acordat	(151) Data înregistrării	(511) Clase	(730) Titular, cod ST. 3 OMPI	(442) Nr. BOPI
1	2	3	4	5	6	7	8
1	007811	19.05.1998	6654	24.08.1999	33	PERNOD RICARD, FR	4/1999
2	007951	30.06.1998	6655	24.08.1999	30	UNILEVER N.V., NL	4/1999
3	007955	01.07.1998	6656	24.08.1999	36	E*TRADE Securities, Inc., US	4/1999
4	007956	01.07.1998	6657	24.08.1999	36	E*TRADE Securities, Inc., US	4/1999
5	007964	07.07.1998	6658	24.08.1999	18,25	WOLVERINE WORLD WIDE, INC., US	4/1999
6	007786	11.05.1998	6659	25.08.1999	09	DE LA RUE PLC, GB	4/1999
7	007862	04.06.1998	6660	25.08.1999	29	"PODRAVKA" prehrambena industrija, d.d., HR	4/1999
8	007863	04.06.1998	6661	25.08.1999	29	"PODRAVKA" prehrambena industrija, d.d., HR	4/1999
9	007864	04.06.1998	6662	25.08.1999	29	"PODRAVKA" prehrambena industrija, d.d., HR	4/1999
10	007890	04.06.1998	6663	25.08.1999	29,30	"PODRAVKA" prehrambena industrija, d.d., HR	4/1999
11	007940	26.06.1998	6664	25.08.1999	29,30	"PODRAVKA" Prehrambena industrija, d.d., HR	4/1999
12	007983	10.07.1998	6665	25.08.1999	29,30,31,32	Raisio Yhtymä Oyj, FI	4/1999
13	007988	13.07.1998	6666	25.08.1999	03	ALBERTO-CULVER COMPANY (o corporație organizată și existentă conform legilor statului Delaware), US	4/1999
14	007990	13.07.1998	6667	25.08.1999	16,31,34,35,42	AD "BULGARTABAK - HOLDING", BG	4/1999
15	007816	21.05.1998	6668	01.09.1999	33	LA TONDENA DISTILLERS, INC., PH	4/1999
16	007817	21.05.1998	6669	01.09.1999	32	LA TONDENA DISTILLERS, INC., PH	4/1999
17	007818	21.05.1998	6670	01.09.1999	33	LA TONDENA DISTILLERS, INC., PH	4/1999
18	007819	21.05.1998	6671	01.09.1999	32	LA TONDENA DISTILLERS, INC., PH	4/1999
19	007820	21.05.1998	6672	01.09.1999	33	LA TONDENA DISTILLERS, INC., PH	4/1999
20	007821	21.05.1998	6673	01.09.1999	33	LA TONDENA DISTILLERS, INC., PH	4/1999
21	007824	25.05.1998	6674	01.09.1999	41,42	Sheraton International Inc., US	4/1999
22	007825	25.05.1998	6675	01.09.1999	41,42	Sheraton International Inc., US	4/1999
23	007954	30.06.1998	6676	01.09.1999	09	LRC PRODUCTS LIMITED, GB	4/1999
24	007961	02.07.1998	6677	01.09.1999	30	MARS, INCORPORATED, US	4/1999

TRADE MARKS

1	2	3	4	5	6	7	8
25	007993	14.07.1998	6678	01.09.1999	05	SAGMEL, INC., US	4/1999
26	007994	14.07.1998	6679	01.09.1999	05	SAGMEL, INC., US	4/1999
27	007995	14.07.1998	6680	01.09.1999	05	SAGMEL, INC., US	4/1999
28	007996	14.07.1998	6681	01.09.1999	05	SAGMEL, INC., US	4/1999
29	007997	14.07.1998	6682	01.09.1999	05	SAGMEL, INC., US	4/1999
30	007998	14.07.1998	6683	01.09.1999	05	SAGMEL, INC., US	4/1999
31	007999	14.07.1998	6684	01.09.1999	05	SAGMEL, INC., US	4/1999
32	008001	14.07.1998	6685	01.09.1999	05	SAGMEL, INC., US	4/1999
33	008005	14.07.1998	6686	01.09.1999	05	SAGMEL, INC., US	4/1999
34	008006	14.07.1998	6687	01.09.1999	05	SAGMEL, INC., US	4/1999
35	008007	14.07.1998	6688	01.09.1999	05	SAGMEL, INC., US	4/1999
36	008008	14.07.1998	6689	01.09.1999	05	American Home Products Corporation, US	4/1999
37	008009	14.07.1998	6690	01.09.1999	05	American Home Products Corporation, US	4/1999
38	007043	29.08.1997	6691	02.09.1999	30	MARS, INCORPORATED, US	5/1999
39	007147	21.05.1997	6692	02.09.1999	30,32,35,42	Starbucks Corporation (care activează ca Starbucks Coffee Company), corporație din statul Washington, US	10/1998 5/1999
40	007148	22.05.1997	6693	02.09.1999	30,32,35,42	Starbucks Corporation (care activează ca Starbucks Coffee Company), corporație din statul Washington, US	10/1998 5/1999
41	007191	01.09.1997	6694	02.09.1999	33	ANGOSTURA INTERNATIONAL LIMITED, CA	5/1999
42	007860	04.06.1998	6695	02.09.1999	29,32	Societatea pe Acțiuni "Fabrica de conserve din Cahul", MD	5/1999
43	007865	04.06.1998	6696	02.09.1999	29	"PODRAVKA" prehrambena industrija, d.d., HR	5/1999
44	007866	04.06.1998	6697	02.09.1999	29	"PODRAVKA" prehrambena industrija, d.d., HR	5/1999
45	007867	04.06.1998	6698	02.09.1999	29	"PODRAVKA" prehrambena industrija, d.d., HR	5/1999
46	007868	04.06.1998	6699	02.09.1999	29	"PODRAVKA" prehrambena industrija, d.d., HR	5/1999
47	007869	04.06.1998	6700	02.09.1999	29	"PODRAVKA" prehrambena industrija, d.d., HR	5/1999
48	007870	04.06.1998	6701	02.09.1999	29	"PODRAVKA" prehrambena industrija, d.d., HR	5/1999
49	007871	04.06.1998	6702	02.09.1999	29	"PODRAVKA" prehrambena industrija, d.d., HR	5/1999
50	007898	08.06.1998	6703	02.09.1999	33	Întreprinderea mixtă moldo-britanică compania "GB & Co" S.R.L., MD	5/1999
51	007950	30.06.1998	6704	02.09.1999	29,30,32	Starbucks Corporation (doing business as Starbucks Coffee Company), o corporație organizată și existentă conform legilor statului Washington, US	5/1999
52	008034	21.07.1998	6705	02.09.1999	34	Potomac Tobacco Company Ltd, VG	5/1999
53	008035	21.07.1998	6706	02.09.1999	34	Potomac Tobacco Company Ltd, VG	5/1999
54	008037	22.07.1998	6707	02.09.1999	29	SOCIETATEA PE ACȚIUNI "LACTIS", MD	5/1999

MD-BOPI 10/1999

1	2	3	4	5	6	7	8
55	008041	23.07.1998	6708	02.09.1999	05,31	MARS, INCORPORATED, US	5/1999
56	008043	27.07.1998	6709	02.09.1999	33	Întreprinderea mixtă moldo-gibraltară "VINORUM", MD	5/1999
57	008045	27.07.1998	6710	02.09.1999	16,38,41	MIH INTELPROP HOLDINGS LIMITED, MU	5/1999
58	008088	18.08.1998	6711	02.09.1999	09,38,41	DISCOVERY COMMUNICATIONS, INC., corporație din statul Delaware, US	5/1999
59	008089	18.08.1998	6712	02.09.1999	09,38,41	DISCOVERY COMMUNICATIONS, INC., corporație din statul Delaware, US	5/1999
60	008105	21.08.1998	6713	02.09.1999	09,38,41	DISCOVERY COMMUNICATIONS, INC., corporație din statul Delaware, US	5/1999
61	007407	24.12.1997	6714	09.09.1999	33	Întreprinderea mixtă "CRICOVA-ACOREX" S.A., (Moldova, SUA, Singapore), MD	2/1999
62	007408	24.12.1997	6715	09.09.1999	33	Întreprinderea mixtă "CRICOVA-ACOREX" S.A., (Moldova, SUA, Singapore), MD	2/1999
63	007418	26.12.1997	6716	09.09.1999	32,33	THE STROH BREWERY COMPANY (corporație din Arizona), US	5/1999
64	007419	26.12.1997	6717	09.09.1999	32,33	THE STROH BREWERY COMPANY (corporație din Arizona), US	5/1999
65	007420	26.12.1997	6718	09.09.1999	32,33	THE STROH BREWERY COMPANY (corporație din Arizona), US	5/1999
66	007421	26.12.1997	6719	09.09.1999	30,32,33	THE STROH BREWERY COMPANY (corporație din Arizona), US	5/1999
67	008004	14.07.1998	6720	09.09.1999	05	SAGMEL, INC., US	4/1999

TRADEMARK

V. Design industrial

Protecția juridică a desenelor și modelelor industriale în Republica Moldova se asigură în temeiul înregistrării lor la AGEPI în modul stabilit de Legea privind protecția desenelor și modelelor industriale nr. 991-XIII din 15 octombrie 1996.

Cererea de înregistrare a desenului sau modelului industrial se depune la AGEPI, personal sau prin mandatar autorizat, de către persoana care dispune de dreptul la certificat. Cererea trebuie să conțină documentele prevăzute în art. 11 (2), (3) și (4) din Lege.

Desenele și modelele industriale înregistrate pe cale națională se publică în BOPI.

Desenele și modelele industriale înregistrate conform Aranjamentului de la Haga, la care Republica Moldova este parte, se publică în limbile franceză și engleză în Buletinul Internațional de Desene și Modele ("Bulletin des dessins et modes internationaux/International Designs Bulletin"). Buletinul, editat pe suport electronic, include atât datele bibliografice, cât și reproducerile desenelor/modelelor industriale și este expus în biblioteca AGEPI, accesibil publicului.

În BOPI se publică listele acestor desene/modele, aranjate în ordinea numerelor de înregistrare internațională și a claselor CIDMI.

Legal protection of the industrial designs in the Republic of Moldova shall be afforded on the basis of registration with the AGEPI carried out in accordance with the Law on Protection of Industrial Designs No 991-XIII of October 15, 1996.

The industrial design application shall be filed with the AGEPI either directly or through a representative, by the person to whom belongs the right to the grant of certificate. The application shall contain documents foreseen in Art. 11 (2), (3) and (4) of the Law.

Industrial designs registered under the national procedure shall be published in the Official Bulletin of Industrial Property.

Industrial designs registered under the Hague Arrangement to which the Republic of Moldova is party, shall be published in French and English in the ("Bulletin des dessins et modes internationaux/International Designs Bulletin"). The Bulletin published on the electronic carrier comprises both bibliography and industrial designs reproductions and is available to the public in the AGEPI library.

In the Official Bulletin shall be published designs arranged in order of numbers of the international registrations and of classes IDC.

**CODURILE INID PENTRU IDENTIFICAREA
DATELOR BIBLIOGRAFICE REFERITOARE
LA DESENE ȘI MODELE INDUSTRIALE**

**LIST OF INID CODES CONCERNING
BIBLIOGRAPHIC DATA RELATING TO
INDUSTRIAL DESIGNS**

(11) Numărul certificatului	(11) Number of the registration
(15) Data de înregistrare	(15) Date of the registration
(18) Data prevăzută de expirare a termenului de valabilitate a înregistrării	(18) Expected expiration date of the registration
(21) Numărul depozitului	(21) Number of the application
(22) Data depozitului	(22) Date of filing of the application
(23) Data priorității de expoziție	(23) Exhibition priority data
(28) Numărul de desene / modele	(28) Number of industrial designs
(30) Date referitoare la prioritate conform Convenției de la Paris	(30) Data relating to priority under the Paris Convention
(31) Numărul depozitului prioritar	(31) Number assigned to the priority application
(32) Data depozitului prioritar	(32) Date of filing of the priority application
(33) Țara depozitului prioritar	(33) The country of the priority application
(43) Data de publicare a cererii neexaminată	(43) Date of publication of the industrial design before examination
(44) Data publicării după examinare	(44) Date of publication of the industrial design after examination
(45) Data eliberării certificatului	(45) Date of the certificate granting
(51) Clasificarea internațională	(51) International Classification for Industrial Designs
(54) Denumirea produsului	(54) Designation of article or product
(55) Reproducerea desenului/modelului industrial	(55) Reproduction of the industrial design
(57) Culorile revendicate	(57) Indication of colors
(71) Numele sau denumirea și adresa solicitantului	(71) Name and address of the applicant
(72) Numele autorului	(72) Name of the creator
(73) Numele sau denumirea și adresa titularului	(73) Name and address of the owner
(74) Numele mandatarului autorizat	(74) Name of the representative
(80) Datele de depozit internațional conform Aranjamentului de la Haga	(80) Identification of certain data related to the international deposit of industrial designs under the Hague Agreement

Desene și modele industriale înregistrate

Orice persoană interesată are dreptul să depună la Agenție o contestație motivată împotriva hotărârii de înregistrare a desenului sau modelului industrial în termen de 6 luni de la data publicării acestei hotărâri în BOPI, dacă nu este îndeplinită cel puțin una din condițiile prevăzute la art. 4-8 din Legea privind protecția desenelor și modelelor industriale nr. 991-XIII din 15 octombrie 1996.

Any person having an interest may, where at least one of the conditions set forth in Articles 4 to 8 of the Law on Protection of Industrial Designs No 991-XIII of October 15, 1996 has not been met, file with the Agency a reasoned declaration of opposition to any decision to register an industrial design within six months following the date of the publication of that decision in the BOPI.

DESIGN

- (11) 185
- (15) 15.09.1999
- (51) LOC (06) Cl. 02-04
- (21) 0220
- (22) 25.01.1999
- (18) 25.01.2004

- (28) 17
- (71)(72)(73) BECHER Valeriu, MD
Str. Calea Orheiului nr. 111, bloc 4, ap. 72,
MD-2020, Chişinău, Republica Moldova
- (54) Încălţăminte
- (55)

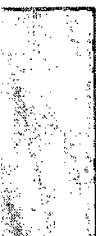
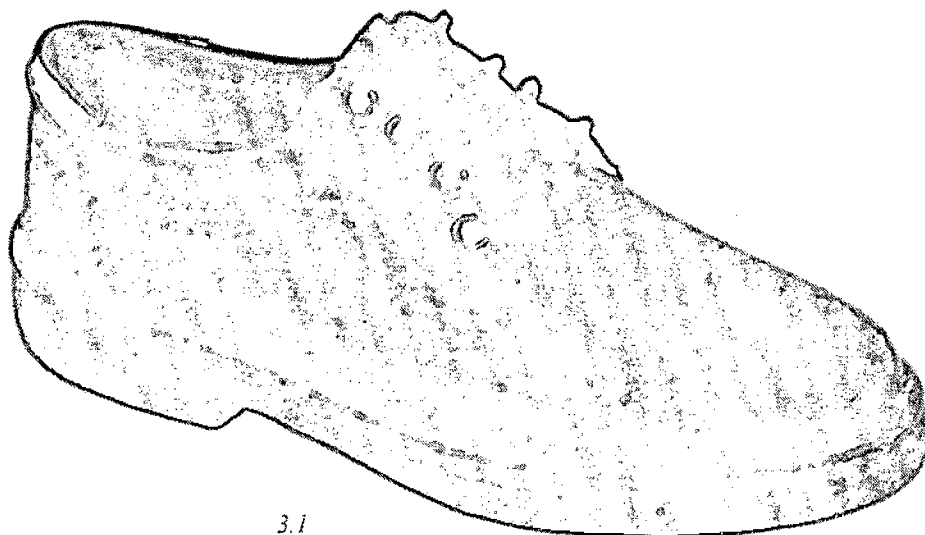
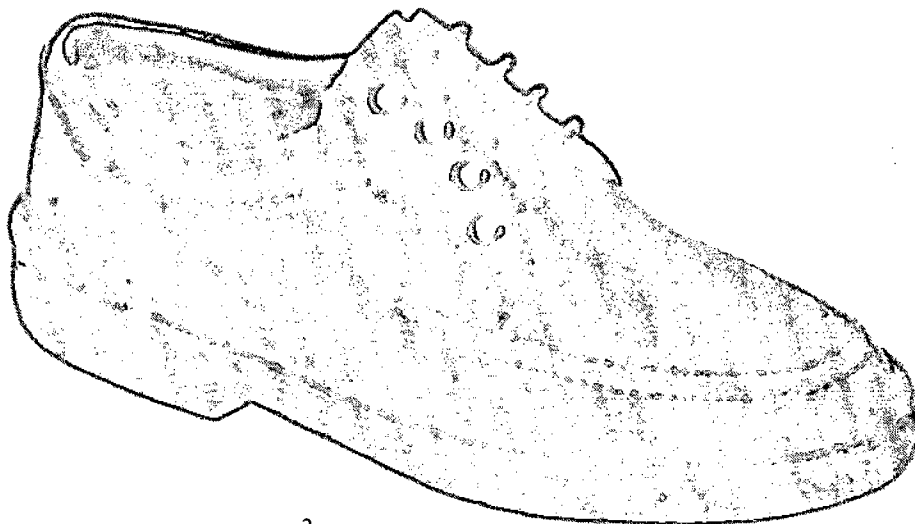

DESIGN

(II) 185

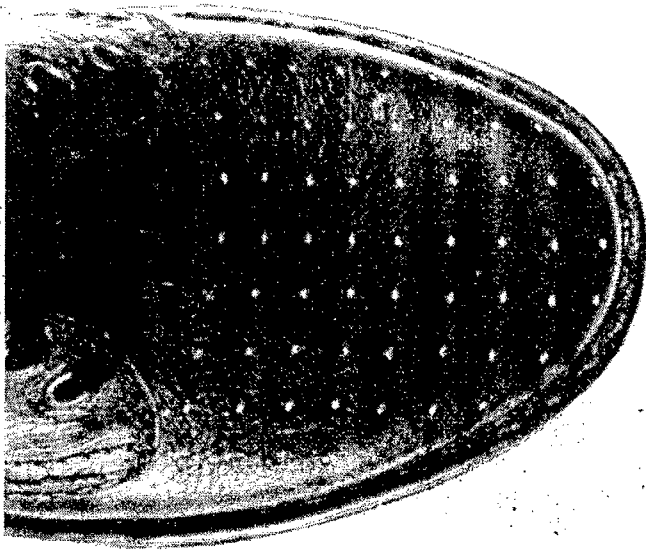

3.2

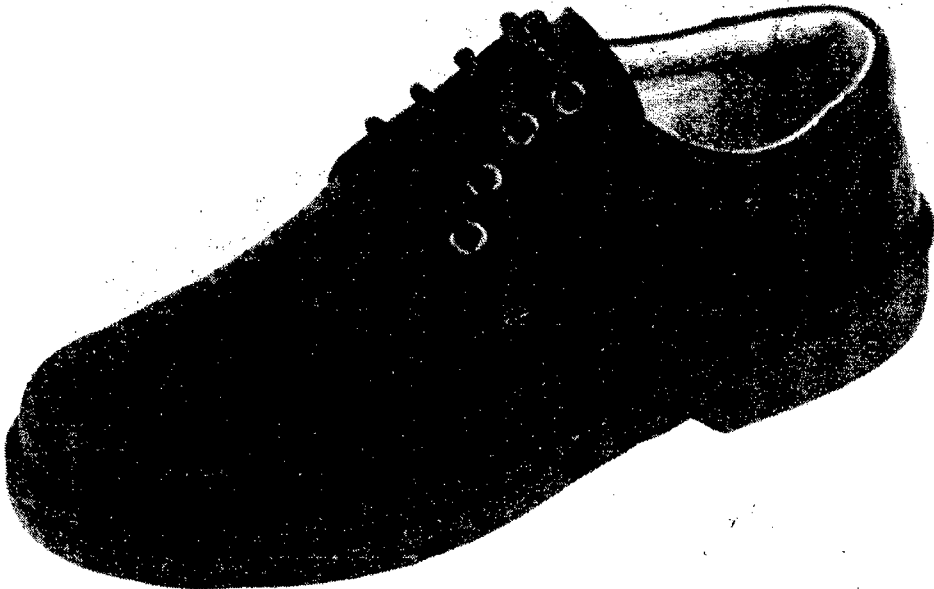

4



5

75

DESIGN

(11) 185



6



7



8

76

DESIGN

(11) 185

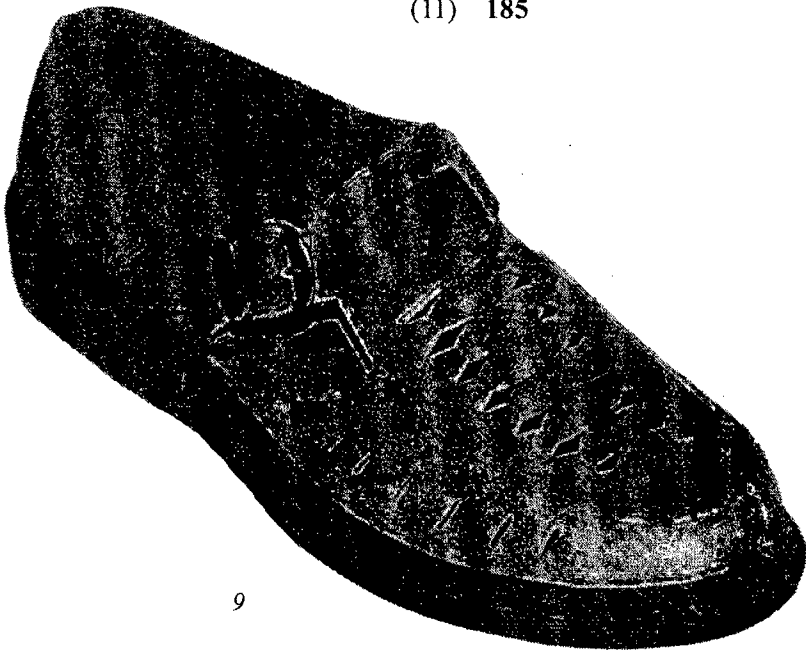

9



10

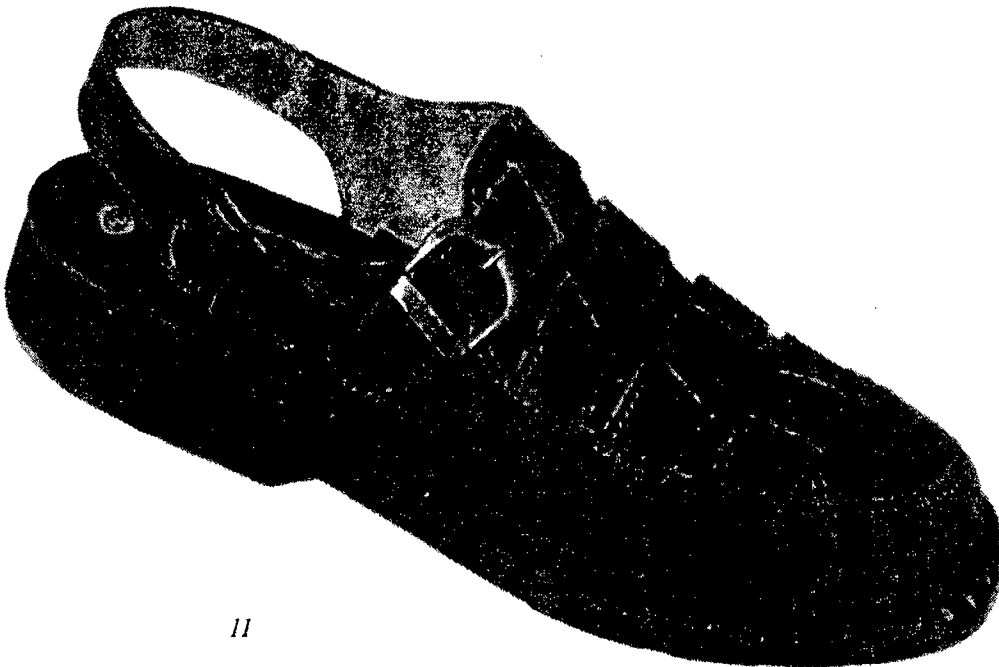

11

77

DESIGN

(11) 185

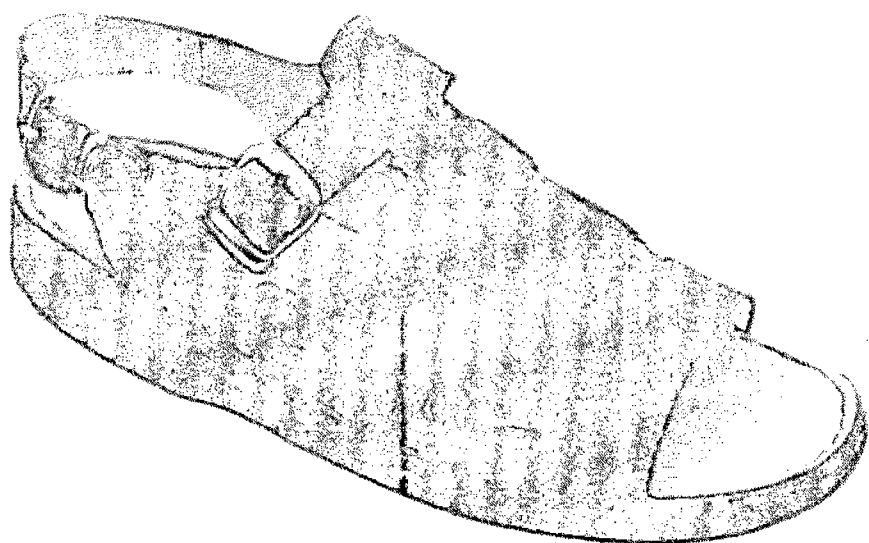

12

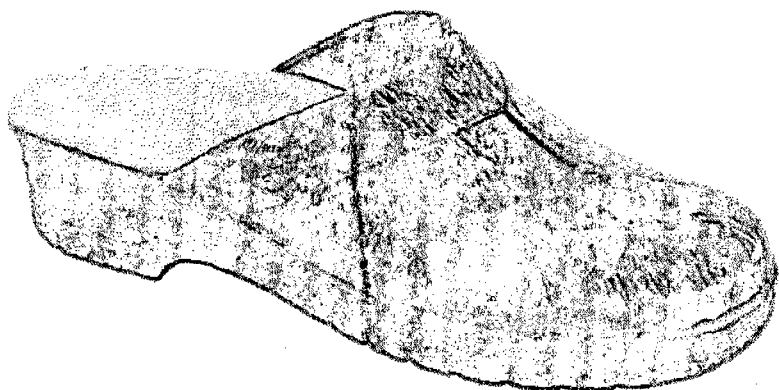

13

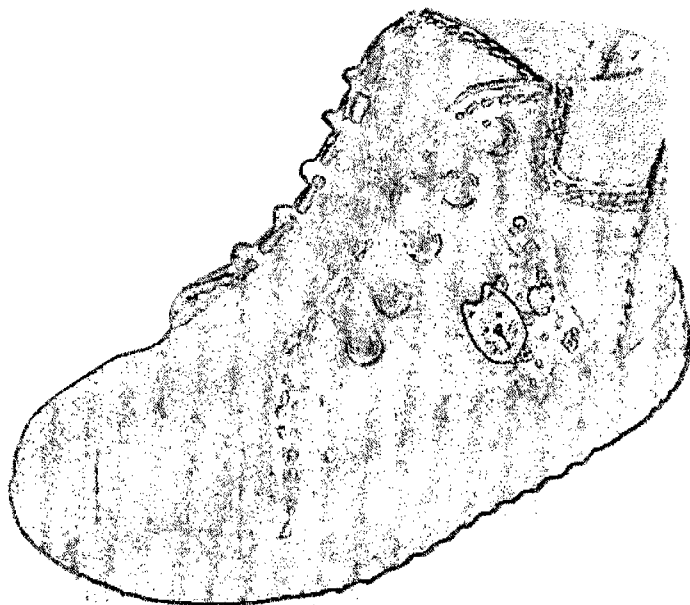

14

(11) 185



15.1

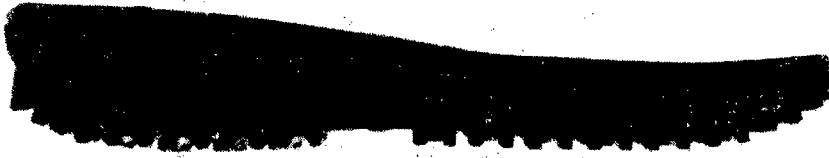

15.2

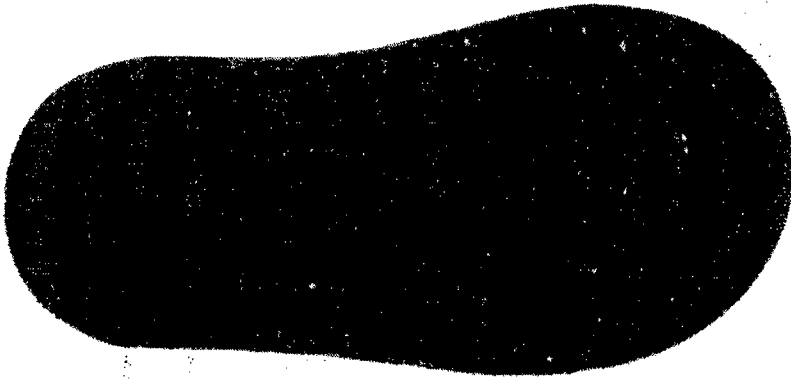

16.1



16.2

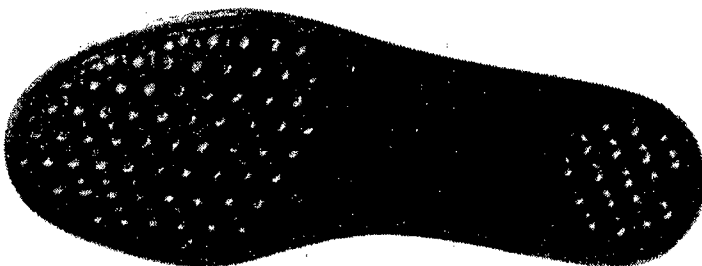

17.1



17.2

- (11) 186
- (15) 15.09.1999
- (51) LOC (06) Cl. 02-04
- (21) 0223
- (22) 25.02.1999
- (18) 25.02.2004
- (28) 6

- (71)(73) FIRMA COMERCIAL-INDUSTRIALĂ
"ТИГІНА", MD
Str. Chişiniovscaia nr. 20, MD-3200, Bender,
Republica Moldova
- (72) CUŞNIR Oxana, MD; TODAVCIC Rita, MD;
MUNTEAN Tatiana, MD
- (54) Pantofi pentru bărbați, pantofi pentru
adolescenți

(55)



3

(11) 186



4



5

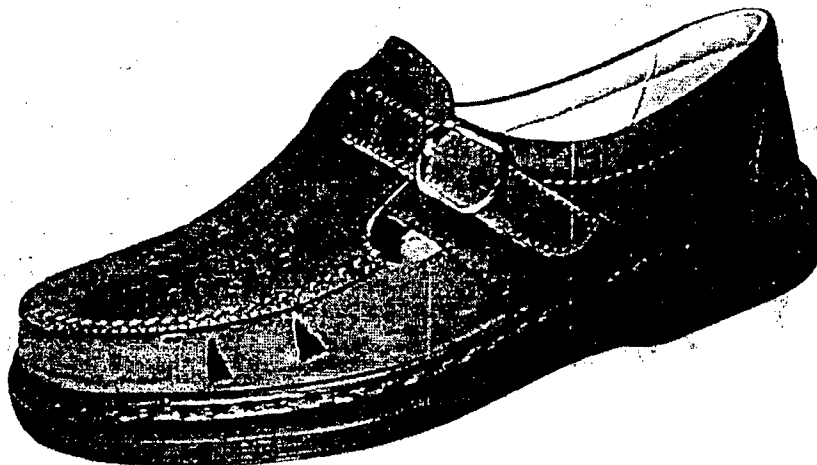

6

DESIGN

- (11) 187
- (15) 15.09.1999
- (51) LOC (06) Cl. 09-03
- (21) 0182
- (22) 24.06.1998
- (18) 24.06.2003
- (31) 0181 (model 11)
- (32) 29.04.1998
- (33) MD

- (28) 11
- (71)(73) SOCIETATEA CU RĂSPUNDERE LIMITATĂ AGROFIRMA "TOAMNA DE AUR", MD
Str. Burebista nr. 78, MD-2032, Chişinău, Republica Moldova
- (72) DRANGOI Valentina, MD; DRANGOI Vasilii, MD
- (54) Ambalaj de îngheţată
- (55)

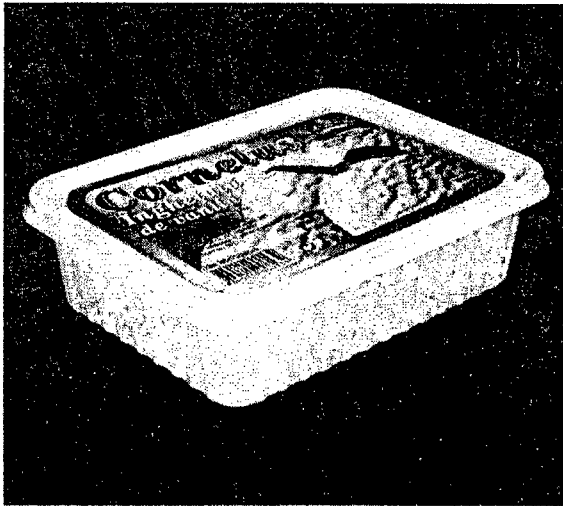

1.1



1.2

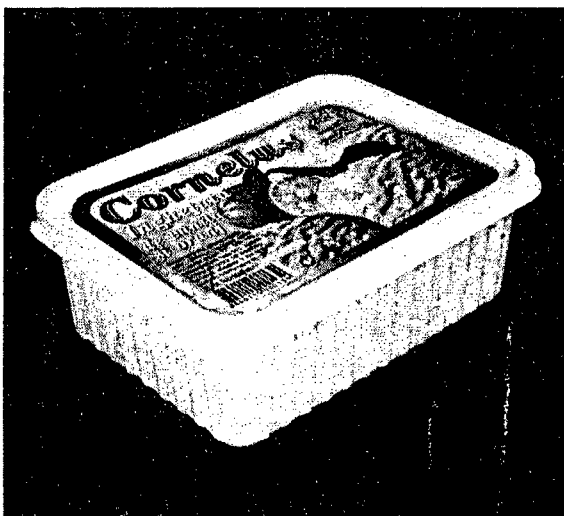

2.1



2.2

DESIGN

5.1

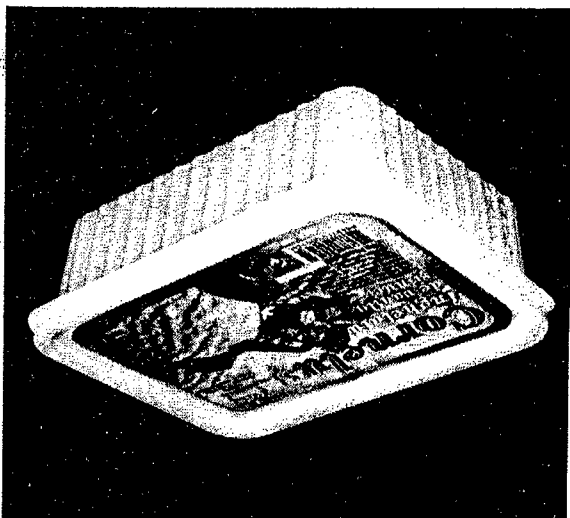

5.2



4.1

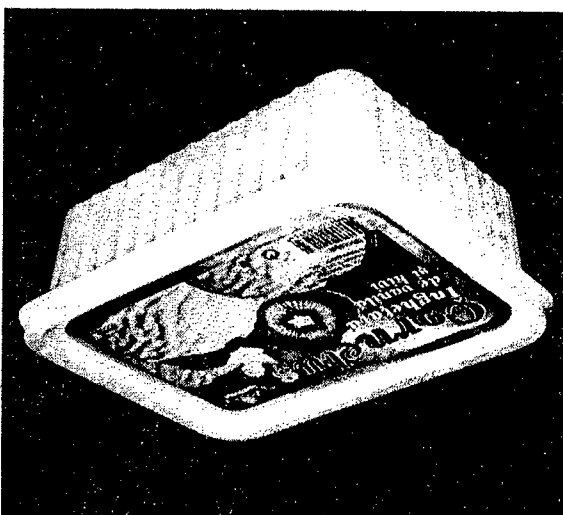

4.2



3.1

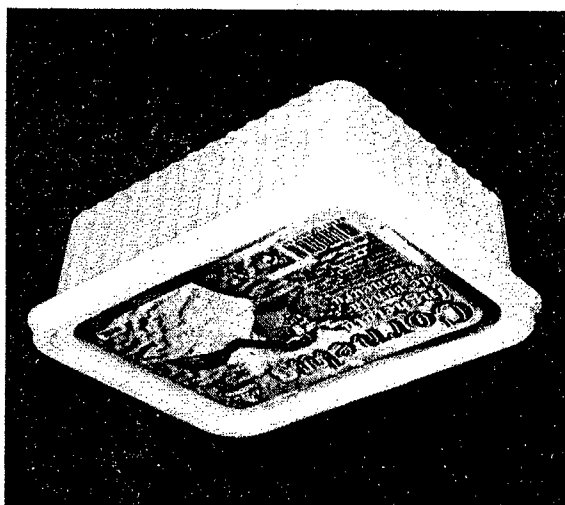

3.2



DESIGN

(11) 187



6.1



6.2



7.1



7.2

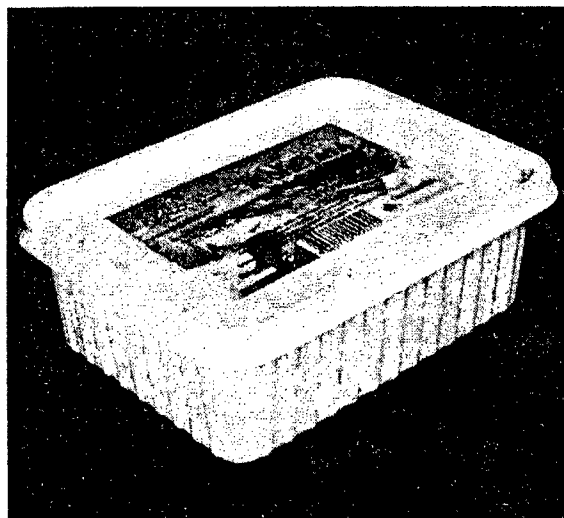

8.1



8.2

DESIGN

(11) 187

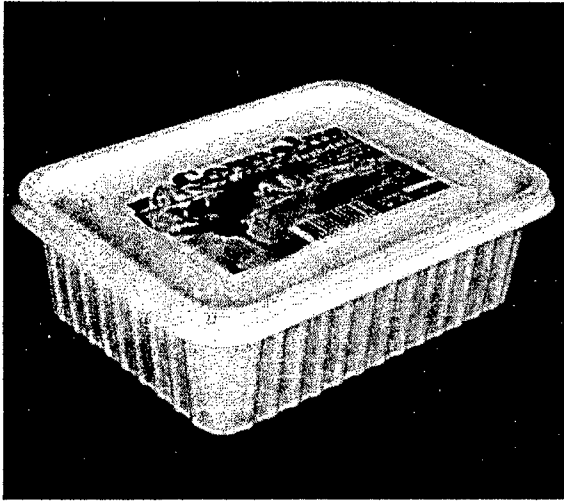

9.1



9.2

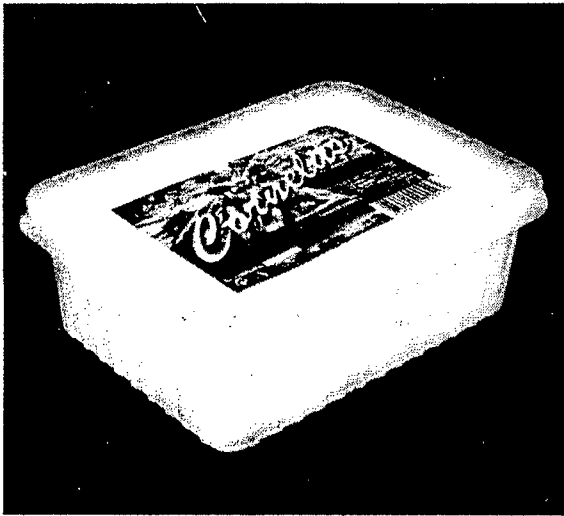

10.1



10.2



11.1



11.2

DESIGN

Lista certificatelor de înregistrare a desenelor/modelelor industriale eliberate în septembrie 1999

Se publică următoarele date: numărul curent, numărul certificatului,
numărul clasei conform CIDMI, numărul depozitului, data depozitului,
numărul de desene/modele industriale, numele sau denumirea titularului, codul țării
conform ST. 3 OMPI, data publicării după examinare

Nr. crt.	(11) Nr. certificatului	(51) Clase	(21) Nr. depozit	(22) Data depozit	(28) Numărul de desene/ modele	(73) Numele sau denumirea titularului, cod ST. 3 OMPI	(44) Nr. BOPI
1	164	15-03	0203	30.09.1998	1	S.A."MOLDAGROTEH- NICA", MD	3/1999

NUMAI LA NOI!

O profesie modernă care oferă posibilități reale de afirmare este ceea
ce vă trebuie acum! Este dificil, dar posibil. Apelați la AGEPI!
Aici, în baza Licenței Ministerului Educației și Științei al Republicii Moldova
nr. 0190, seria 98, funcționează

Cursuri de Proprietate Industrială,

unice în acest domeniu din republică.

AGEPI organizează pentru Dumneavoastră un ciclu de 4 luni de pregătire
a consilierilor în proprietatea industrială. Se admit persoane cu studii medii tehnice
și superioare, studenți. Înmatricularea se face în baza achitării unei taxe
în cuantum de 400 lei (în numerar sau virament).

Absolvenții obțin diplome de consilier în proprietatea industrială.
Vă atenționăm că studiile încep în funcție de completarea grupelor.

VĂ AȘTEPTĂM!

Lista desenelor și modelelor industriale înregistrate în Republica Moldova conform Aranjamentului de la Haga, aranjate în ordinea numerelor de înregistrare internațională

Se publică următoarele date: numărul curent, numărul înregistrării internaționale, data înregistrării internaționale, data priorității, numele sau denumirea titularului, codul țării conform ST. 3 OMPI, denumirea desenului și modelului industrial, clasele, numărul de desene și modele industriale, data prevăzută de expirare a termenului de valabilitate a înregistrării, numărul Buletinului Internațional de Desene și Modele (IDB) în care s-a publicat cererea de înregistrare

Nr. crt.	(11) Nr. înregistrării	(15) Data înregistrării	(23)(30) Prioritate	(73) Titular, cod ST. 3 OMPI	(54) Denumirea des. / mod. ind.	(51) Clase	(28) Nr. de des. / mod. ind.	(18) Valabilitate	Nr. IDB
1	2	3	4	5	6	7	8	9	10
1	DM/047624	29.04.1999	28.01.1999, DE	HEINRICH HERMANN GMBH + CO, DE	Foi pentru portetichete / Feuilles porte-étiquettes / Label-holder sheets	19-08	4	29.01.2004	5/1999
2	DM/047644	26.04.1999	09.11.1998, DE	SCHÖLLER LEBENSMITTEL GMBH & CO KG, DE	Acadele de înghețată / Ice lollipops / Sucettes glacées	01-01	4	26.04.2004	5/1999
3	DM/047649	28.04.1999		SWATCH AG (SWATCH SA) (SWATCH LTD.), CH	Carcasă de ceas / Boîte de montre / Watch case	10-07	1	28.04.2004	5/1999
4	DM/047650	28.04.1999		COMPAGNIE DES MONTRES LONGINES, FRANCILLON S.A. (LONGINES WATCH CO., FRANCILLON LTD.), CH	Ceasuri și brățări pentru ceas / Montres et bracelets de montre / Watches and watch bracelet	10-02, 07	4	28.04.2004	5/1999
5	DM/047651	28.04.1999		THE SWATCH GROUP MANAGEMENT SERVICES AG (THE SWATCH GROUP MANAGEMENT SERVICES SA) (THE SWATCH GROUP MANAGEMENT SERVICES LTD.), CH	Ceas de mână / Montre-bracelet / Wristwatch	10-02	1	28.04.2004	5/1999
6	DM/047656	29.04.1999		WESTFÄLISCHE TEXTILGESELLSCHAFT KLINGENTHAL & CO. MBH, DE	Țesături / Tissus / Fabrics	05-05	5	29.04.2004	5/1999
7	DM/047660	30.04.1999	09.11.1998, FR	BELVEDERE (SOCIÉTÉ ANONYME), FR	Sticlă / Bouteille / Bottle	09-01	1	30.04.2004	5/1999
8	DM/047664	03.05.1999	07.04.1999, FR	PACO RABANNE PARFUMS SOCIÉTÉ ANONYME, FR	Flacoane pentru parfumuri și ambalajele lor / Flacons de parfum et leurs conditionnements / Perfume bottles and packaging thereof	09-01, 03	4	03.05.2004	5/1999

DESIGN

1	2	3	4	5	6	7	8	9	10
9	DM/047670	09.04.1999	20.10.1998, FR	MECANIQUE INDUSTRIEL CHIMIE-MIC (SOCIETE ANONYME), FR	Roată de cărucior pentru transportarea manuală a bagajelor / Roue pour transporte manuelle / Wheel for hand- operated pallet truck	12-16	1	09.04.2004	5/1999
10	DM/047677	03.05.1999		COMITE INTERPROFESSIONNEL DES VINS D'APPELLATION CONTROLEE DE TOURNAI (C.I.V.T.), FR	Sticlă pentru vin / Bouteille de vin / Wine bottle	09-01	1	03.05.2004	5/1999
11	DM/047707	15.04.1999	21.10.1998, DE	SOCIETE DES PRODUITS NESTLÉ S.A., CH	Vehicul / Vehicle / Véhicule	12-08	1	15.04.2004	5/1999
12	DM/047715	06.05.1999		WESTFÄLISCHE TEXTILGESELLSCHAFT KLJNGENTHAL & CO. MBH, DE	Țesături / Tissus / Woven fabrics	05-05	3	06.05.2004	5/1999
13	DM/047718	28.01.1999		VAN STAVEREN DIRK FLORIS, NL	Loc de muncă ergonomic / Ergonomic working space / Poste de travail ergonomique	06-03	1	28.01.2004	5/1999
14	DM/047740	20.04.1999	23.10.1998, FR	JOKER, SOCIÉTÉ ANONYME, FR	Sticlă / Bouteille / Bottle	09-01	1	20.04.2004	5/1999
15	DM/047741	21.04.1999		HEINZ-GLASS GMBH, DE	Sticle / Bottles / Bouteilles	09-01	3	21.04.2004	5/1999
16	DM/047781	04.05.1999		SONY OVERSEAS SA, CH	Aparat de protecție / Projector / Appareil de projection	16-02	1	04.05.2004	5/1999
17	DM/047786	05.05.1999	20.11.1998, US	SCHERING-PLOUGH LTD., CH	Flacoane / Bottles / Flacons	09-01	2	05.05.2004	5/1999
18	DM/047792	07.05.1999	27.11.1998, DE	BAYERISCHE MOTOREN WERKE AKTIENGESELLSCHAFT, DE	Piesă decorativă pentru îmbrăcăminte / Ornamentation for garments / Décoration pour vêtements	02-02	1	07.05.2004	5/1999
19	DM/047793	06.05.1999	10.11.1998; 29.12.1998; 08.01.1999, CH	SONY OVERSEAS SA, CH	Magnetoscop cu bandă, player cu disc optic, magnetofon cu disc optic însoțit de un player cu disc audiodigital, aparat de înregistrare cu bandă, boxă pentru difuzor, cameră video cu aparat de înregistrare pe disc optic / Video tape recorder, optical disc player, magneto- optical disc recorder combined with digital audio disc player, tape recorder, loudspeaker box, video camera with magneto-optical disc recorder / Magnétoscope a bande, lecteur de	14-01	6	06.05.2004	5/1999

20	DM/047797	10.05.1999	17.11.1998, DE	WOLF GMBH, DE	disque optique, graveur de disque magnéto-optique avec lecteur de disque audionumérique, enregistreur de bande, enceinte de haut-parleur, caméra vidéo avec graveur de disque magnéto-optique	10-05	9	10.05.2004	5/1999
21	DM/047812	20.05.1999		SWATCH AG (SWATCH SA) (SWATCH LTD.), CH	Elemente pentru întreținerea dispozitivelor de încălzire, răcire și/sau condiționare a aerului / Service units for heating, cooling and/or air conditioning devices / Modules d'entretien de dispositifs de chauffage, refroidissement et/ou climatisation	10-02	1	20.05.2004	5/1999
22	DM/047813	20.05.1999		SWATCH AG (SWATCH SA) (SWATCH LTD.), CH	Ceas de mână / Montre-bracelet / Wristwatch	10-02	1	20.05.2004	5/1999
23	DM/047820	26.04.1999	09.11.1998; 01.12.1998, JP	SONY OVERSEAS SA, CH	Editor pentru aparat de înregistrare pe disc video, magnetoscop cu bandă, boxe pentru difuzoare, player cu disc audioidigital combinat cu un aparat de înregistrare pe bandă, player cu disc audioidigital însoțit de un radioreceptor și un aparat de înregistrare pe bandă, amplificator cu radioreceptor / Editor for video disc recorder, video disc recorder, video tape recorder, loudspeaker boxes, digital audio disc player combined with tape recorder, digital audio disc player combined with radio receiver and tape recorder, amplifier combined with radio receiver / Editeur pour enregistreur sur disque vidéo, enregistreur sur disque vidéo, magnétoscope a bande, enceintes de haut-parleurs, lecteur de disque audionumérique avec enregistreur sur bande, lecteur de disque audionumérique avec récepteur radio et enregistreur sur bande, amplificateur avec récepteur radio	14-01	8	26.04.2004	5/1999
24	DM/047831	06.05.1999		SONY OVERSEAS SA, CH	Jucărie / Toy / Jouet	21-01	1	06.05.2004	5/1999

DESIGN

1	2	3	4	5	6	7	8	9	10
25	DM/047844	30.07.1998	08.07.1998; 08.07.1999, DE	DAIMLER-BENZ AKTIENGESELLSCHAFT, DE	Cutie de viteze pentru autovehicule / Shift lever for motor vehicles / Levier de vitesse pour véhicules automobiles	12-16	2	30.07.2003	5/1999
26	DM/047862	27.01/1999		TAG-HEUER S.A., CH	Ceas, brățară pentru ceas, ceas cu brățară / Watch, watch bracelet, wristwatch / Montre, bracelet de montre, montre- bracelet	10-02, 07	3	27.01.2004	5/1999
27	DM/047863	28.01.1999		S.A. ANCIENNE FABRIQUE GEORGES PIAGET ET CIE, CH	Ceasuri cu brățară și părțile lor componente / Montres-bracelets et leurs parties constitutives / Wristwatches and their individual parts	10-02	3	28.01.2004	5/1999
28	DM/047874	12.03.1999		RADO UHREN AG (RADO WATCH CO. LTD.) (MONTRES RADO SA), CH	Ceasuri de mână / Montres-bracelets / Wristwatches	10-02	2	12.03.2004	5/1999
29	DM/047888	31.12.1998	24.07.1998, GR	SMIRLAKIS GEORGE ELEFTHERIOU VENIZELOU & CHANION STR, GR	Grilaj de siguranță din plasă metalică / Folding metallic safety grid / Barrière de sûreté escamotables en treillis métallique	25-02	1	31.12.2003	5/1999
30	DM/047892	13.02.1999	14.08.1998, DE	TAIFUN VERTRIEB EUROPA GMBH, DE	Covorașe pentru joacă / Playing mats / Tapis de jeu	06-11	2	13.02.2004	5/1999
31	DM/047901	10.05.1999		COMBET GILBERT, LES PRES RUS, FR	Support pentru bastoane, scoabă pentru support pentru bastoane / Porte-cannes, étrier porte-cannes / Walking stick holder, walking-stick holder stirrup	03-03	2	10.05.2004	5/1999
32	DM/047902	18.05.1999	28.01.1999, JP	SONY OVERSEAS SA, CH	Huse pentru elemente galvanice / Battery cases / Emballages de présentation pour piles	09-03	3	18.05.2004	5/1999
33	DM/047906	19.05.1999		SWATCH AG (SWATCH SA) (SWATCH LTD.), CH	Ceas de mână cu decorul cadranelui ce variază la intensitatea luminii / Montre- bracelet dont le décor du cadran varie selon l'intensité lumineuse / Wristwatch with face decorations varying according to light intensity	10-02	1	19.05.2004	5/1999
34	DM/047907	19.05.1999		SWATCH AG (SWATCH SA) (SWATCH LTD.), CH	Ceas de mână / Montre-bracelet / Wristwatch	10-02	1	19.05.2004	5/1999
35	DM/047908	19.05.1999		SWATCH AG (SWATCH SA) (SWATCH LTD.), CH	Ceas de mână / Montre-bracelet / Wristwatch	10-02	1	19.05.2004	5/1999

Lista desenelor și modelelor industriale înregistrate în Republica Moldova conform Aranjamentului de la Haga, aranjate în ordinea claselor CIDMI

Se publică următoarele date: clasele, numărul înregistrării internaționale, data înregistrării internaționale, data priorității, numele sau denumirea titularului, codul țării conform ST. 3 OMPI, denumirea desenului și modelului industrial, numărul de desene și modele industriale, data prevăzută de expirare a termenului de valabilitate a înregistrării, numărul Buletinului Internațional de Desene și Modele (IDB) în care s-a publicat cererea de înregistrare

(51) Clase	(11) Nr. înregistrării	(15) Data înregistrării	(23)(30) Prioritate	(73) Titular, cod ST. 3 OMPI	(54) Denumirea des. / mod. ind.	(28) Nr. de des. / mod. ind.	(18) Valabilitate	Nr. IDB
1	2	3	4	5	6	7	8	9
01-01	DM/047644	26.04.1999	09.11.1998, DE	SCHÖLLER LEBENSMITTEL GMBH & CO KG, DE	Acadele de înghețată / Ice lollipops / Sucettes glacées	4	26.04.2004	5/1999
02-02	DM/047792	07.05.1999	27.11.1998, DE	BAYERISCHE MOTOREN WERKE AKTIENGESELLSCHAFT, DE	Piesă decorativă pentru îmbrăcăminte / Ornamentation for garments / Décoration pour vêtements	1	07.05.2004	5/1999
03-03	DM/047901	10.05.1999		COMBET GILBERT, LES PRES RUS, FR	Support pentru bastoane, scoabă pentru suport pentru bastoane / Porte-cannes, étrier porte- cannes / Walking stick holder, walking-stick holder stirrup	2	10.05.2004	5/1999
05-05	DM/047656	29.04.1999		WESTFÄLISCHE TEXTILGESELLSCHAFT KLINGENTHAL & CO. MBH, DE	Țesături / Tissus / Fabrics	5	29.04.2004	5/1999
05-05	DM/047715	06.05.1999		WESTFÄLISCHE TEXTILGESELLSCHAFT KLINGENTHAL & CO. MBH, DE	Țesături / Tissus / Woven fabrics	3	06.05.2004	5/1999
06-03	DM/047718	28.01.1999		VAN STAVEREN DIRK FLORIS, NL	Loc de muncă ergonomic / Ergonomic working space / Poste de travail ergonomique	1	28.01.2004	5/1999
06-11	DM/047892	13.02.1999	14.08.1998, DE	TAIFUN VERTRIEB EUROPA GMBH, DE	Covorașe pentru joacă / Playing mats / Tapis de jeu	2	13.02.2004	5/1999
09-01	DM/047660	30.04.1999	09.11.1998, FR	BELVEDERE (SOCIÉTÉ ANONYME), FR	Sticlă / Bouteille / Bottle	1	30.04.2004	5/1999
09-01	DM/047677	03.05.1999		COMITE INTERPROFESSIONNEL DES VINS D'APPELLATION CONTROLEE DE TOURAINE (C.I.V.T.), FR	Sticlă pentru vin / Bouteille de vin / Wine bottle	1	03.05.2004	5/1999



1	2	3	4	5	6	7	8	9
09-01	DM/047740	20.04.1999	23.10.1998, FR	JOKER, SOCIÉTÉ ANONYME, FR	Sticlă / Bouteille / Bottle	1	20.04.2004	5/1999
09-01	DM/047741	21.04.1999		HEINZ-GLASS GMBH, DE	Sticle / Bottles / Bouteilles	3	21.04.2004	5/1999
09-01	DM/047786	05.05.1999	20.11.1998, US	SCHERING-PLOUGH LTD., CH	Flacoane / Bottles / Flacons	2	05.05.2004	5/1999
09-01, 03	DM/047664	03.05.1999	07.04.1999, FR	PACO RABANNE PARFUMS SOCIÉTÉ ANONYME, FR	Flacoane pentru parfumuri și ambalajele lor / Flacons de parfum et leurs conditionnements / Perfume bottles and packaging thereof	4	03.05.2004	5/1999
09-03	DM/047902	18.05.1999	28.01.1999, JP	SONY OVERSEAS SA, CH	Huse pentru elemente galvanice / Battery cases / Emballages de présentation pour piles	3	18.05.2004	5/1999
10-02	DM/047651	28.04.1999		THE SWATCH GROUP MANAGEMENT SERVICES AG (THE SWATCH GROUP MANAGEMENT SERVICES SA) (THE SWATCH GROUP MANAGEMENT SERVICES LTD.), CH	Ceas de mână / Montre-bracelet / Wristwatch	1	28.04.2004	5/1999
10-02	DM/047812	20.05.1999		SWATCH AG (SWATCH SA) (SWATCH LTD.), CH	Ceas de mână / Montre-bracelet / Wristwatch	1	20.05.2004	5/1999
10-02	DM/047813	20.05.1999		SWATCH AG (SWATCH SA) (SWATCH LTD.), CH	Ceas de mână / Montre-bracelet / Wristwatch	1	20.05.2004	5/1999
10-02	DM/047863	28.01.1999		S.A. ANCIENNE FABRIQUE GEORGES PIAGET ET CIE, CH	Ceasuri cu brățară și părțile lor componente / Montres-bracelets et leurs parties constitutives / Wristwatches and their individual parts	3	28.01.2004	5/1999
10-02	DM/047874	12.03.1999		RADO UHREN AG (RADO WATCH CO. LTD.) (MONTRES RADO SA), CH	Ceasuri de mână / Montres-bracelets / Wristwatches	2	12.03.2004	5/1999
10-02	DM/047906	19.05.1999		SWATCH AG (SWATCH SA) (SWATCH LTD.), CH	Ceas de mână cu decorul cadranelui ce variază la intensitatea luminii / Montre- bracelet dont le décor du cadran varie selon l'intensité lumineuse / Wristwatch with face decorations varying according to light intensity	1	19.05.2004	5/1999
10-02	DM/047907	19.05.1999		SWATCH AG (SWATCH SA) (SWATCH LTD.), CH	Ceas de mână / Montre-bracelet / Wristwatch	1	19.05.2004	5/1999
10-02	DM/047908	19.05.1999		SWATCH AG (SWATCH SA) (SWATCH LTD.), CH	Ceas de mână / Montre-bracelet / Wristwatch	1	19.05.2004	5/1999

1	2	3	4	5	6	7	8	9
10-02, 07	DM/047650	28.04.1999		COMPAGNIE DES MONTRES LONGINES, FRANCILLON S.A. (LONGINES WATCH CO., FRANCILLON LTD.), CH	Ceasuri și brățară pentru ceas / Montres et bracelet de montre / Watches and watch bracelet	4	28.04.2004	5/1999
10-02, 07	DM/047862	27.01/1999		TAG-HEUER S.A., CH	Ceas, brățară pentru ceas, ceas cu brățară / Watch, watch bracelet, wristwatch / Montre, bracelet de montre, montre-bracelet	3	27.01.2004	5/1999
10-05	DM/047797	10.05.1999	17.11.1998, DE	WOLF GMBH, DE	Elemente pentru întreținerea dispozitivelor de încălzire, răcire și/sau condiționare a aerului / Service units for heating, cooling and/or air conditioning devices / Modules d'entretien de dispositifs de chauffage, refroidissement et/ou climatisation	9	10.05.2004	5/1999
10-07	DM/047649	28.04.1999		SWATCH AG (SWATCH SA) (SWATCH LTD.), CH	Carcasă de ceas / Boîte de montre / Watch case	1	28.04.2004	5/1999
12-08	DM/047707	15.04.1999	21.10.1998, DE	SOCIÉTÉ DES PRODUITS NESTLÉ S.A., CH	Vehicul / Vehicle / Véhicule	1	15.04.2004	5/1999
12-16	DM/047670	09.04.1999	20.10.1998, FR	MECANIQUE INDUSTRIEL CHIMIE - MIC (SOCIÉTÉ ANONYME), FR	Roată de cărucior pentru transportarea manuală a bagajelor / Roue pour transpalette manuelle / Wheel for hand-operated pallet truck	1	09.04.2004	5/1999
12-16	DM/047844	30.07.1998	08.07.1998; 08.07.1999, DE	DAIMLER-BENZ AKTIENGESELLSCHAFT, DE	Cutie de viteze pentru autovehicule / Shift lever for motor vehicles / Levier de vitesse pour véhicules automobiles	2	30.07.2003	5/1999
14-01	DM/047793	06.05.1999	10.11.1998; 29.12.1998; 08.01.1999, CH	SONY OVERSEAS SA, CH	Magnetoscop cu bandă, player cu disc optic, magnetofon cu disc optic însoțit de un player cu disc audioidigital, aparat de înregistrare cu bandă, boxă pentru difuzor, cameră video cu aparat de înregistrare pe disc optic / Video tape recorder, optical disc player, magneto- optical disc recorder combined with digital audio disc player, tape recorder, loudspeaker box, video camera with magneto-optical disc recorder / Magnétoscope a bande, lecteur de disque optique, graveur de disque magnéto- optique avec lecteur de disque audionumérique, enregistreur de bande, enceinte de haut-parleur, caméra vidéo avec graveur de disque magnéto-optique	6	06.05.2004	5/1999

D E S I G N

1	2	3	4	5	6	7	8	9
14-01	DM/047820	26.04.1999	09.11.1998, 01.12.1998, JP	SONY OVERSEAS SA, CH	Editor pentru aparat de înregistrare pe disc video, aparat de înregistrare pe disc video, magnetoscop cu bandă, boxe pentru difuzoare, player cu disc audiodigital combinat cu un aparat de înregistrare pe bandă, player cu disc audiodigital însoțit de un radioreceptor și un aparat de înregistrare pe bandă, amplificator cu radioreceptor / Editor for video disc recorder, video disc recorder, video tape recorder, loudspeaker boxes, digital audio disc player combined with tape recorder, digital audio disc player combined with radio receiver and tape recorder, amplifier combined with radio receiver / Editeur pour enregistreur sur disque vidéo, enregistreur sur disque vidéo, magnétoscope à bande, enceintes de haut-parleurs, lecteur de disque audionumérique avec enregistreur sur bande, lecteur de disque audionumérique avec récepteur radio et enregistreur sur bande, amplificateur avec récepteur radio	8	26.04.2004	5/1999
16-02	DM/047781	04.05.1999		SONY OVERSEAS SA, CH	Aparat de proiectie / Projector / Appareil de projection	1	04.05.2004	5/1999
19-08	DM/047624	29.04.1999	28.01.1999, DE	HEINRICH HERMANN GMBH + CO, DE	Foi pentru portetichete / Feuilles portetiquettes / Label-holder sheets	4	29.01.2004	5/1999
21-01	DM/047831	06.05.1999		SONY OVERSEAS SA, CH	Jucărie / Toy / Jouet	1	06.05.2004	5/1999
25-02	DM/047888	31.12.1998	24.07.1998, GR	SMIRLAKIS GEORGE ELEFTHERIOU VENIZELOU & CHANION STR, GR	Grilaj de siguranță din plasă metalică / Folding metallic safety grid / Barrière de sûreté escamotables en treillis métallique	1	31.12.2003	5/1999

Lista desenelor și modelelor industriale reînnoite în Republica Moldova conform Aranjamentului de la Haga, aranjate în ordinea numerelor de înregistrare internațională

Se publică următoarele date: numărul curent, numărul înregistrării internaționale, numele sau denumirea titularului, codul țării conform ST. 3 OMPI, numărul de desene și modele industriale reînnoite, data expirării reînnoirii, numărul BOPI în care s-a publicat informația despre înregistrare, numărul Buletinului Internațional de Desene și Modele Industriale (IDB) în care s-a publicat informația despre reînnoire

Nr. crt.	(11) Nr. înregistrare	(73) Titular, cod ST. 3 OMPI	(28) Nr. de des. / mod. ind. reînnoite	(17) Data expirării reînnoirii	(44) Nr. BOPI	Nr. IDB
1	2	3	4	5	6	7
1	DM/029293	SWATCH AG (SWATCH SA) (SWATCH LTD.), CH		08.04.2004 (IR)	12/1997	10/1998
2	DM/029298	SONY OVERSEAS SA, CH		08.04.2004 (IR)	12/1997	3/1999
3	DM/029322	SONY OVERSEAS SA, CH	1, 2	14.04.2004 (IR)	12/1997	3/1999
4	DM/029323	SONY OVERSEAS SA, CH		14.04.2004 (IR)	12/1997	3/1999
5	DM/029324	WESTFÄLISCHE TEXTIL-GES. KLINGENTHAL & CO. MBH, DE	5, 8, 18, 28, 34	14.04.2004 (IR)	12/1997	1/1999
6	DM/029343	SONY OVERSEAS SA, CH		15.04.2004 (IR)	12/1997	3/1999
7	DM/029424	MONTRES TUDOR S.A., CH		26.04.2004 (IR)	12/1997	4/1999
8	DM/029431	SONY OVERSEAS SA, CH		27.04.2004 (IR)	12/1997	3/1999
9	DM/029497	SWATCH AG (SWATCH SA) (SWATCH LTD.), CH	3, 5, 6, 10, 11	02.05.2004 (IR)	12/1997	12/1998
10	DM/029532	NOVARTIS AG, CH		04.05.2004 (IR)		4/1999
11	DM/029584	SWATCH AG (SWATCH SA) (SWATCH LTD.), CH		10.05.2004 (IR)	12/1997	12/1998
12	DM/029643	WESTFÄLISCHE TEXTIL-GES. KLINGENTHAL & CO. MBH, DE	4, 10, 24, 25, 26, 28, 30, 31, 32, 39, 40, 41	20.05.2004 (IR)	12/1997	1/1999
13	DM/029647	CERTINA, KURTH FRERES S.A. (CERTINA, GEBR. KURTH AG) (CERTINA, KURTH BROS. LTD.), CH		20.05.2004 (IR)	12/1997	2/1999
14	DM/029661	SWATCH AG (SWATCH SA) (SWATCH LTD.), CH		24.05.2004 (IR)	12/1997	12/1998
15	DM/029672	JAMES ROSSET, CH		25.05.2004 (IR)	12/1997	4/1999
16	DM/029712	SONY OVERSEAS SA, CH		31.05.2004 (IR)	12/1997	3/1999
17	DM/029768	SWATCH AG (SWATCH SA) (SWATCH LTD.), CH	1, 2, 3, 5, 7, 8, 9	02.06.2004 (IR)	12/1997	1/1999
18	DM/029776	MONTRES ROLEX S.A., CH		03.06.2004 (IR)	12/1997	5/1999
19	DM/029816	CHAMPAGNE GOSSET (SOCIÉTÉ ANONYME), FR		09.06.2004 (IR)	12/1997	3/1999
20	DM/029872	G3 FERRARI S.R.L. DI FERRARI GIUSEPPE EC., IT		16.06.2004 (IR)	12/1997	5/1999

1	2	3	4	5	6	7
21	DM/029934	SWATCH AG (SWATCH SA) (SWATCH LTD.), CH		23.06.2004 (1R)	12/1997	1/1999
22	DM/029948	SWATCH AG (SWATCH SA) (SWATCH LTD.), CH		24.06.2004 (1R)	12/1997	2/1999
23	DM/029979	SICFO STANLEY S.A. SOCIÉTÉ INDUSTRIELLE ET COMMERCIALE FRANÇAISE DES OUTILS STANLEY, FR		29.06.2004 (1R)	12/1997	3/1999
24	DM/030083	CHAUMET INTERNATIONAL S.A. (SOCIÉTÉ ANONYME), FR		06.07.2004 (1R)	12/1997	3/1999
25	DM/030168	SONY OVERSEAS SA, CH		15.07.2004 (1R)	12/1997	5/1999
26	DM/030169	SONY OVERSEAS SA, CH		15.07.2004 (1R)	12/1997	5/1999
27	DM/030188	PLASTIMODA S.P.A., IT		18.07.2004 (1R)	12/1997	6/1999
28	DM/030189	PLASTIMODA S.P.A., IT		18.07.2004 (1R)	12/1997	6/1999
29	DM/030486	SWATCH AG (SWATCH SA) (SWATCH LTD.), CH	5, 6, 13, 18, 19, 26, 28, 29, 30, 31, 32, 33	23.08.2004 (1R)	12/1997	3/1999
30	DM/030487	SWATCH AG (SWATCH SA) (SWATCH LTD.), CH		23.08.2004 (1R)	12/1997	3/1999
31	DM/030488	SWATCH AG (SWATCH SA) (SWATCH LTD.), CH		23.08.2004 (1R)	12/1997	3/1999
32	DM/030489	SWATCH AG (SWATCH SA) (SWATCH LTD.), CH		23.08.2004 (1R)	12/1997	3/1999
33	DM/030490	SWATCH AG (SWATCH SA) (SWATCH LTD.), CH		23.08.2004 (1R)	12/1997	3/1999
34	DM/030491	SWATCH AG (SWATCH SA) (SWATCH LTD.), CH		23.08.2004 (1R)	12/1997	3/1999
35	DM/030496	SWATCH AG (SWATCH SA) (SWATCH LTD.), CH	1, 2, 3, 4, 5, 6, 8, 9, 10, 11	24.08.2004 (1R)	12/1997	4/1999
36	DM/030497	SWATCH AG (SWATCH SA) (SWATCH LTD.), CH		24.08.2004 (1R)	12/1997	4/1999
37	DM/030498	SWATCH AG (SWATCH SA) (SWATCH LTD.), CH	1, 4, 6, 9, 10, 11, 12, 14	24.08.2004 (1R)	12/1997	6/1999
38	DM/030538	WESTFÄLISCHE TEXTIL-GESELLSCHAFT KLINGENTHAL & CO. MBH, DE	1, 2, 3	31.08.2004 (1R)	12/1997	3/1999
39	DM/030541	SONY OVERSEAS SA, CH		31.08.2004 (1R)	12/1997	5/1999
40	DM/030589	SWATCH AG (SWATCH SA) (SWATCH LTD.), CH		01.09.2004 (1R)	12/1997	4/1999
41	DM/030611	SWATCH AG (SWATCH SA) (SWATCH LTD.), CH		05.09.2004 (1R)	12/1997	4/1999
42	DM/030650	CHAUMET INTERNATIONAL S.A. (SOCIÉTÉ ANONYME), FR		09.09.2004 (1R)	12/1997	3/1999
43	DM/030742	WESTFÄLISCHE-TEXTIL-GESELLSCHAFT KLINGENTHAL & CO. MBH, DE	1, 6, 7, 9	22.09.2004 (1R)	12/1997	4/1999
44	DM/030743	KRAFT JACOBS SUCHARD S.A. (KRAFT JACOBS SUCHARD AG) (KRAFT JACOBS SUCHARD LTD.), CH		22.09.2004 (1R)	12/1997	12/1998
45	DM/030747	SWATCH AG (SWATCH SA) (SWATCH LTD.), CH		22.09.2004 (1R)	12/1997	4/1999
46	DM/030797	SWATCH AG (SWATCH SA) (SWATCH LTD.), CH		28.09.2004 (2R)	12/1997	4/1999
47	DM/030883	ETA S.A. FABRIQUES D'EBAUCHES, CH		04.10.2004 (1R)	12/1997	5/1999
48	DM/030884	SWATCH AG (SWATCH SA) (SWATCH LTD.), CH		04.10.2004 (1R)	12/1997	5/1999
49	DM/030885	SWATCH AG (SWATCH SA) (SWATCH LTD.), CH		04.10.2004 (1R)	12/1997	5/1999

1	2	3	4	5	6	7
50	DM/030886	SWATCH AG (SWATCH SA) (SWATCH LTD.), CH		04.10.2004 (1R)	12/1997	5/1999
51	DM/030914	WESTFÄLISCHE-TEXTIL-GES.KLINGENTHAL & CO. MBH, DE	6, 9, 10	06.10.2004 (1R)	12/1997	5/1999
52	DM/030963	SWATCH AG (SWATCH SA) (SWATCH LTD.), CH		12.10.2004 (1R)	12/1997	5/1999
53	DM/030964	SWATCH AG (SWATCH SA) (SWATCH LTD.), CH		12.10.2004 (1R)	12/1997	5/1999
54	DM/031144	SWATCH AG (SWATCH SA) (SWATCH LTD.), CH		31.10.2004 (1R)	12/1997	5/1999
55	DM/031164	EBEL S.A., CH		12.04.2004 (1R)	12/1997	11/1998
56	DM/031561	WESTFÄLISCHE-TEXTIL-GES.KLINGENTHAL & CO. MBH, DE	1, 3, 4, 5, 6, 7, 8, 9, 10	15.12.2004 (1R)	12/1997	6/1999
57	DM/031573	WESTFÄLISCHE-TEXTIL-GES.KLINGENTHAL & CO. MBH, DE	4, 9, 10, 11, 12, 13, 15, 16, 20, 21, 22, 24, 25, 31, 36	19.12.2004 (1R)	12/1997	6/1999
58	DM/031964	JAGUAR DEUTSCHLAND GMBH, DE		09.06.2004 (1R)	12/1997	5/1999
59	DM/031965	JAGUAR DEUTSCHLAND GMBH, DE		09.06.2004 (1R)	12/1997	5/1999
60	DM/031966	EBEL S.A., CH		15.07.2004 (1R)	12/1997	2/1999
61	DM/031978	BAUME & MERCIER S.A., CH		27.09.2004 (1R)	12/1997	3/1999
62	DM/032277	GROSFILLEX S.A.R.L., FR	1, 2, 3, 4, 5, 10, 11, 12, 13, 15, 16, 19, 20, 21, 22	09.06.2004 (1R)	12/1997	2/1999
63	DM/032289	EBEL S.A., CH		12.10.2004 (1R)	12/1997	5/1999
64	DM/032589	SYMA INTERCONTINENTAL AG, CH		11.05.2004 (1R)	12/1997	5/1999
65	DM/032599	SYMA INTERCONTINENTAL AG, CH		26.05.2004 (1R)	12/1997	5/1999
66	DM/033970	BUILDINGS OF IMAGINATION B.V., NL		31.10.2004 (1R)	12/1997	6/1999

Colaborați cu Agenția de Stat pentru Protecția Proprietății Industriale a Republicii Moldova!

Numai prin intermediul

AGEPI

vă puteți proteja eficient proprietatea industrială:

invențiile, noile soiuri de plante și rase de animale, modelele de utilitate, mărcile de produse și de servicii, denumirile de origine a produselor, desenele și modelele industriale. AGEPI examinează cererile, informează, consultă în probleme ce țin de protecția și realizarea drepturilor de proprietate industrială, eliberează titlurile de protecție, promovează invențiile și inovațiile.

**În conlucrare cu AGEPI
succesul Dvs. economic este asigurat!**

Biblioteca AGEPI

vă oferă imense posibilități de a vă documenta operativ
în orice domeniu al proprietății industriale prin cele mai moderne
mijloace și din cele mai valoroase surse

Este depozitarul Colecției Naționale de Brevete, dispune de colecții de literatură specializată structurate conform obiectelor de proprietate industrială, de literatură metodico-științifică, cu caracter juridic, informativ-cognitiv etc.

Are o sală de lectură comodă și dotată pentru obținerea informației de pe diferite suporturi.

Vizitatorii au acces la:

- ❖ descrierile invențiilor și modelelor de utilitate protejate în Republica Moldova și în străinătate
- ❖ buletinele oficiale de proprietate industrială din 32 de țări și de la 4 organizații internaționale
- ❖ bazele specializate de date pe CD-ROM de la OMPI, OEB, din Austria, Germania, SUA, Elveția, Japonia, Slovenia, Benelux etc.

La biblioteca AGEPI mai puteți:

- ❖ consulta culegeri de acte legislative și normative, tratate și convenții internaționale în domeniu
- ❖ procura Buletinul Oficial de Proprietate Industrială, publicațiile "Intellectus", "AGEPI Consultă", "AGEPI Expo", "Bursa Invențiilor", culegeri de legi și literatură metodică, CD-urile editate de AGEPI
- ❖ comanda copiile materialelor care vă interesează, inclusiv ale descrierilor de invenții
- ❖ beneficia de consultanță în domeniul protecției proprietății industriale.

Vă așteptăm la Biblioteca AGEPI!

Program: Luni - Vineri: 9.00 - 16.00
Sâmbătă: 9.00 - 14.00

VII. Modificări intervenite în statutul juridic al cererilor sau titlurilor de protecție ale obiectelor de proprietate industrială



În acest capitol sunt prezentate schimbările intervenite în situația juridică a cererilor și titlurilor de protecție: modificări ale denumirilor solicitanților / titularilor, ale adreselor acestora; date despre cererile retrase, respinse, decăzute din drepturi, repuse în termenele omise; titluri de protecție decăzute din drepturi, anulate, revalidate; date privind contractele de cesiune, licență și franchising; listele eratelor.

In this Chapter there are presented amendments produced in the legal state of the applications and titles of protection : amendments of the applicants / rightowners names, the addresses thereof, data relating to the withdrawn, refused, forfeited, refiled in the omitted terms applications; forfeited, cancelled, revalidated titles of protection; data relating to the assignment, license and franchise agreements; the errata.

Lista modificărilor

Se publică următoarele date: numărul curent, obiectul de proprietate industrială, numărul depozitului, numărul titlului de protecție, numărul BOPI, datele inițiale, datele modificate

Nr. crt.	OPI	Nr. depozit	Nr. titlului de protecție	Nr. BOPI	Date inițiale	Date modificate
1	2	3	4	5	6	7
1	Marcă	000141	12	2/1994	(73) United Distillers p.l.c. trading as Alexander Gordon & Co, GB	(730) United Distillers Limited, GB
2	Marcă	000141	12	10/1999	(730) United Distillers Limited, GB	(730) United Distillers & Vintners (ER) Limited, GB
3	Mărci	001599 001600 001602 001579 001580 001598	2158 2159 2201 2558 2559 2560	10/1995 10/1995 11/1995 12/1995 12/1995 12/1995	(73) FISONS PLC, GB Fison House, Princes Street, Ipswich, Suffolk. IP1 1QH, Anglia	(730) FISONS LIMITED, GB RPR House, 50 Kings Hill, West Malling, Kent, ME19 4AH, Regatul Unit
4	Mărci	003368 003385 003454 003362	2270 2287 2143 2089	11/1995 7/1999 11/1995 7/1999 9/1995 7/1999 9/1995 7/1999	(730) MERCK TRANSITORY LLC (o corporație organizată și existentă conform legilor Statului Delaware), US One Merck Drive Whitehouse Station, New Jersey 08889-0100, STATELE UNITE ALE AMERICII	(730) MERIAL LLC (o companie cu răspundere limitată organizată și existentă conform legilor Statului Delaware), US 2100 Ronson Road, Iselin, New Jersey 08830-3077, Statele Unite ale Americii
5	Mărci	004039 004037 004038	2914 4200 4201	1/1996 5/1996 12/1996 5/1996 12/1996	(730) J. W. SPEAR & SONS PLC., GB Richard House, Enstone Road, Enfield, Middlesex, EN3 7TB, Anglia	(730) J. W. SPEAR & SONS PLC., GB Meridian West, Leicester, LE3 2WT, Marea Britanie
6	Marcă	006383	5627	1/1998 6/1998	(511)(510) 03 - preparate pentru albit și alte substanțe pentru spălat; preparate pentru curățat, lustruit, degresat și abrazat; săpunuri; parfumerie, uleiuri eterice, produse cosmetice, loțiuni pentru păr; prafuri și paste de dinți; 21 - ustensile și vase pentru menaj sau bucătărie (cu excepția celor din metale prețioase sau placate); piepteni și bureți; perii (cu excepția pensulelor); materiale pentru industria periiilor; instrumente și materiale pentru întreținerea curățeniei, bureți metalici, sticlă brută sau semifabricată (cu excepția sticlei pentru construcție); sticlărie, porțelan și faianță neincluse în alte clase.	(511)(510) 03 - preparate pentru albit și alte substanțe pentru spălat; preparate pentru curățat, lustruit, degresat și abrazat; săpunuri; parfumerie, uleiuri esențiale, cosmetice, loțiuni pentru păr; produse pentru igiena dinților și îndeosebi mărfuri pentru igiena cavității bucale, paste pentru dinți și loțiuni pentru clătirea cavității bucale; 21 - ustensile și vase pentru menaj sau bucătărie (cu excepția celor din metale prețioase sau placate); piepteni și bureți; perii (cu excepția pensulelor); materiale pentru perii; articole pentru întreținerea curățeniei; bureți metalici; sticlă brută sau semifabricată (cu excepția sticlei pentru construcție); sticlărie, porțelan și faianță neincluse în alte clase și îndeosebi perii pentru dinți.

1	2	3	4	5	6	7
7	Cerere/ marcă	007966	-	4/1999	(730) Filiala din Moldova a firmei Cehe "RIVEX" S.R.L., MD Bd. Dacia nr. 10, bloc 1, MD- 2038, Chişinău, Republica Moldova (540) 	(730) Întreprinderea mixtă "RIVEX" S.R.L., MD Str. Academică nr. 4, Grătişti, MD-2089, sectorul Râşcani, Chişinău, Republica Moldova (540) 
8	Cerere/ marcă	008042	-	8/1999	(730) PIONEER ELECTRONIC CORPORATION, JP	(730) PIONEER CORPORATION, JP
9	Brevet de invenție	94-0070	57	7-8/1994	(73) Hafslund Nycomed Pharma Aktiengesellschaft, AT	(73) NYCOMED AUSTRIA GmbH, AT

FA1A/FA2A/FA4A Lista cererilor de brevet de invenție retrase

Se publică următoarele date: numărul curent, codul țării conform ST. 3 OMPI,
numărul BOPI în care s-a publicat cererea de înregistrare, numărul depozitului,
data depozitului, data retragerii cererii

Nr. crt.	Codul țării	(41) Nr. BOPI	(21) Nr. depozit	(22) Data depozit	Data retragerii
1	CA	9/1998	97-0067	23.06.1995	04.08.1999
2	US	2/1999	97-0084	28.06.1995	04.08.1999
3	MD	-	98-0188	04.09.1998	20.08.1999

FD2A/FD4A
Decăderi prin neachitarea taxelor
datorate conform art. 39(1) din Legea
nr. 461/1995 privind brevetele de invenție

Se publică următoarele date: numărul curent, codul țării conform ST. 3 OMPI, numărul brevetului, codul tipului de document, clasele conform Clasificării Internaționale a Brevetelor, numărul depozitului, data depozitului, numărul BOPI în care s-a publicat hotărârea de acordare a brevetului

Nr. crt.	Codul țării	(11) Nr. brevet	(13) Codul tipului de document	(51) Clase	(21) Nr. depozit	(22) Data depozit	(43)(44) Nr. BOPI
1	MD	964	F2	A 61 K 33/14	95-0429	21.12.1995	5/1998

Lista eratelor

Se publică următoarele date: numărul curent, obiectul de proprietate industrială, numărul depozitului, numărul titlului de protecție, numărul BOPI, datele care s-au publicat, datele corectate

Nr. crt.	OPI	Nr. depozit	Nr. titlului de protecție	Nr. BOPI	Publicat	Se va citi
1	Brevet de invenție	-	1042	5/1999	(21) 97-0110	(21) 98-0110

VIII. Contestații examinate la Comisia de Apel a AGEPI

In acest compartiment sunt publicate date vizând rezultatele examinării contestațiilor depuse la Comisia de Apel a AGEPI.
Conform regulii 5.2 a Regulamentului privind Comisia de Apel a Agenției de Stat pentru Protecția Proprietății Industriale a Republicii Moldova, orice decizie referitoare la protecția obiectelor de proprietate industrială poate fi contestată de către solicitanți/titulari (nemijlocit sau prin mandatar autorizați) sau de către persoane terțe.

In this compartment there are published data providing the results of objections filed with the Appeal Board of AGEPI.
According to the Rule 5.2 of the Appeal Board of State Agency on Industrial Property Protection of the Republic of Moldova any decision referred to the protection of industrial property protection subjects can be objected by the applicants/owners (direct or by the patent attorneys) or by third parties.

Lista contestațiilor examinate la Comisia de Apel a AGEPI în lunile mai-august 1999

Se publică următoarele date: numărul curent, numărul și data depozitului,
solicitantul, denumirea OPI, data și obiectul contestației, contestatarul,
data examinării contestației, rezultatul examinării contestației

Nr. crt.	Nr. și data depozitului	Solicitantul	Denumirea OPI	Data și obiectul contestației	Contestatarul	Data examinării contestației	Rezultatul examinării contestației
1	674621 13.05.1997	F.Ili Galli, Camis & Stock S.A., CH	Marca PROSECCO JULIA PROSECCO DELLE VENEZIE (combinată)	01.03.1998, completată la 26.05.1999, referitor la refuzul de înregistrare a mărcii	F.Ili Galli, Camis & Stock S.A., CH	31.05.1999	Contestația a fost satisfăcută, protecția este acordată doar pentru vinuri de Venezia
2	005339 25.03.1960	Combinatul de Produse Alcoolice "AROMA", MD	Marca Rachiu Aroma (combinată)	21.04.1999 împotriva deciziei de înregistrare a mărcii	ZAO Soiuzplod- import, RU	21.07.1999	Contestația a fost respinsă, decizia de înregistrare a rămas în vigoare
3	005769 13.09.1996	Combinatul de Produse Alcoolice "AROMA", MD	Marca Rachiu Aroma Lux (combinată)	21.04.1999 împotriva deciziei de înregistrare a mărcii	ZAO Soiuzplod- import, RU	21.07.1999	Contestația a fost respinsă, decizia de înregistrare a rămas în vigoare
4	007374 11.12.1997	Întreprin- derea tehnic- științifică "OENO CONSUL- TING" SRL, MD	Marcă "Garling Collection" (figurativă)	01.03.1999 împotriva deciziei de înregistrare a mărcii	Firma CHANEL, FR	21.07.1999	Contestația a fost respinsă, decizia de înregistrare a rămas în vigoare
5	007931 23.06.1998	ESMENA TRADING CORPO- RATION, IE	Marca ASTRA (verbală)	13.07.1999 împotriva deciziei de înregistrare a mărcii	S.A. "TUTUN - CTC", MD	21.07.1999	Contestația a fost respinsă, decizia de înregistrare a rămas în vigoare
6	IR 680542 26.09.1997	Firma BELVE- DERE, FR	Marca Youri Dolgoruki (combinată)	18.06.1999 împotriva deciziei de respingere a înregistrării	Firma BELVE- DERE, FR	12.08.1999	Contestația a fost respinsă, decizia de înregistrare a rămas în vigoare
7	005549 12.03.1998	Anatol UNCU, MD	Marca TEBAS (verbală)	14.05.1999 împotriva valabilității mărcii	SA "TEBAS", MD	12.08.1999	Contestația a fost respinsă, decizia de înregistrare a rămas în vigoare

X. Materiale de informare și documentare din domeniul proprietății industriale

Capitolul inserează texte ale convențiilor și tratatelor internaționale la care Republica Moldova este parte, ale acordurilor regionale și bilaterale; regulamente, instrucțiuni, clasificări, norme OMPI; alte materiale de informare și documentare în domeniul protecției proprietății industriale.

The Chapter inserts texts of the international conventions and treaties to which the Republic of Moldova is party, of the regional and bilateral agreements; regulations, instructions, classifications, the WIPO standards; other information and search materials in the field of industrial property protection.

Lista mandatarilor autorizati

Nr. crt.	Prenume, nume	Profil activitate	Nr. certificat	Denumirea firmei	Adresa pentru corespondență	Telefon, fax
1	2	3	4	5	6	7
1	Alexandru Babac	Invenții, modele de utilitate, mărci, desene și modele industriale	1	Biroul "BrevetMarcService"	Str. Kiev nr. 10, bloc 2, ap. 14, MD-2068, Chișinău, Republica Moldova e-mail: brevet@marc.mldnet.com	tel./fax: 44-62-57 tel./fax: 49-51-40 tel.: 37-61-03 fax: 32-29-23
2	Tatiana Sirmanenkova	Invenții, modele de utilitate, mărci, desene și modele industriale	2	"Invenție-MDV" S.A.	Str. Andrei Doga nr. 24, bloc 1, MD-2024, Chișinău, Republica Moldova e-mail: invet@invet.mldnet.com	tel./fax: 49-31-32 fax: 29-18-81
3	Galina Jencicovscaia	Invenții, modele de utilitate, mărci, desene și modele industriale	3	Biroul "BrevetMarcService"	Str. Kiev nr. 10, bloc 2, ap. 14, MD-2068, Chișinău, Republica Moldova e-mail: brevet@marc.mldnet.com	tel./fax: 44-62-57 tel./fax: 49-51-40 tel.: 37-61-03 fax: 32-29-23
4	Natalia Skidan	Invenții, modele de utilitate, mărci, desene și modele industriale	4	"Invenție-MDV" S.A.	Str. Andrei Doga nr. 24, bloc 1, MD-2024, Chișinău, Republica Moldova e-mail: invet@invet.mldnet.com	tel./fax: 49-31-32 fax: 29-18-81
5	Sofia Sokolova	Invenții, modele de utilitate, mărci, desene și modele industriale	5	"INTELS-MDV" S.R.L.	Drumul Viilor nr. 42, bloc 3, ap. 37, MD-2021, Chișinău, Republica Moldova	tel./fax: 72-30-21
6	Nicolae Glazunov	Invenții, modele de utilitate, mărci, desene și modele industriale	7	"TREI G" S.A.	Str. Trandafirilor nr. 31, bloc 1, ap. 111, MD-2038, Chișinău, Republica Moldova e-mail: treig@treig.moldova.su	tel./fax: 55-40-70 tel./fax: 55-37-24
7	Antonina Malahova	Invenții, modele de utilitate, mărci, desene și modele industriale	8		Str. Mihail Sadoveanu nr. 4, bloc 1, ap. 201, MD-2044, Chișinău, Republica Moldova	tel.: 34-15-72

1	2	3	4	5	6	7
8	Veaceslav Golomazov	Invenții, modele de utilitate, mărci, desene și modele industriale	9	ECONOMSERVICE	Str. Mihai Eminescu nr. 28, MD-2012, Chișinău, Republica Moldova	tel./fax: 24-54-48 tel.: 22-33-10 tel.: 24-73-11
9	Angela Corcodei	Invenții, soiuri de plante, modele de utilitate, mărci, desene și modele industriale	10	"FS PATENT" S.R.L.	Bd. Ștefan cel Mare nr. 134, căsuța poștală 233, MD-2012, Chișinău, Republica Moldova e-mail: freshsys@hotmail.com	tel./fax: 23-43-40 tel.: 23-80-70
10	Sergiu Rozlovenco	Invenții, modele de utilitate, mărci, desene și modele industriale	12		Str. Mitropolit Varlaam nr. 65, ap. 106 A, MD-2012, Chișinău, Republica Moldova	tel.: 24-03-87
11	Iurie Grossu	Mărci, desene și modele industriale	13	Consult-lus S.R.L.	Str. Mihail Sadoveanu nr. 24, bloc 1, of. 302, MD-2042, Chișinău, Republica Moldova	tel./fax: 33-81-34
12	Olga Socolova	Invenții, modele de utilitate, mărci, desene și modele industriale	14	"INTELS-MDV" S.R.L.	Drumul Viilor nr. 42, bloc 3, ap. 37, MD-2021, Chișinău, Republica Moldova	tel./fax: 72-30-21
13	Natalia Stratinscaia	Invenții, modele de utilitate, mărci, desene și modele industriale	15	Biroul "BrevetMarcService"	Str. Kiev nr. 10, bloc 2, ap. 14, MD-2068, Chișinău, Republica Moldova e-mail: brevet@marc.mldnet.com	tel./fax: 44-62-57 tel./fax: 49-51-40 fax: 32-29-23
14	Alexandra Rotari	Invenții, modele de utilitate, mărci, desene și modele industriale	16	Biroul "BrevetMarcService"	Str. Kiev nr. 10, bloc 2, ap. 14, MD-2068, Chișinău, Republica Moldova e-mail: brevet@marc.mldnet.com	tel./fax: 44-62-57 tel./fax: 49-51-40 fax: 32-29-23
15	Valentina Săsiova	Invenții, modele de utilitate, mărci, desene și modele industriale	17	"INTELS-MDV" S.R.L.	Drumul Viilor nr. 42, bloc 3, ap. 37, MD-2021, Chișinău, Republica Moldova	tel./fax: 72-30-21
16	Veaceslav Solomon	Invenții, modele de utilitate, mărci, desene și modele industriale	18	Biroul "BrevetMarcService"	Str. Kiev nr. 10, bloc 2, ap. 14, MD-2068, Chișinău, Republica Moldova e-mail: brevet@marc.mldnet.com	tel./fax: 44-62-57 tel./fax: 49-51-40 fax: 32-29-23

1	2	3	4	5	6	7
17	Emil Mîndicanu	Mărci, desene și modele industriale	19	"FS PATENT" S.R.L.	Bd. Ștefan cel Mare nr. 134, căsuța poștală 233, MD-2012, Chișinău, Republica Moldova e-mail: freshsys@hotmail.com	tel./fax: 23-43-40 tel.: 23-80-70
18	Svetlana Munteanu	Invenții, modele de utilitate, mărci, desene și modele industriale	20	"Ambrozia" S.R.L.	Str. Mihail Kogălniceanu nr. 80, ap. 29, MD-2012, Chișinău, Republica Moldova	tel./fax: 24-60-26
19	Petru Munteanu	Mărci, desene și modele industriale	21	"Ambrozia" S.R.L.	Str. Mihail Kogălniceanu nr. 80, ap. 29, MD-2012, Chișinău, Republica Moldova	tel./fax: 24-60-26
20	Vladimir Vavreniuc	Mărci, desene și modele industriale	22	"VILAD" S.R.L.	Str. Vlaicu Părcălab nr. 15, ap. 29, MD-2009, Chișinău, Republica Moldova	tel.: 24-01-13
21	Dumitru Parasca	Invenții, modele de utilitate, mărci, desene și modele industriale	23	"Inventa-Parasca" I.I.	Bd. Moscova nr. 2, ap. 142, MD-2068, Chișinău, Republica Moldova	tel.: 49-55-93
22	Natalia Coșeleva	Invenții, modele de utilitate, mărci, desene și modele industriale	24	Biroul "BrevetMarcService"	Str. Kiev nr. 10, bloc 2, ap. 14, MD-2068, Chișinău, Republica Moldova e-mail: brevet@marc.mldnet.com	tel./fax: 44-62-57 tel./fax: 49-51-40 fax: 32-29-23
23	Pavel Scerban	Invenții, modele de utilitate, mărci, desene și modele industriale	25		Str. Suceava nr. 110, ap. 6, MD-2051, Chișinău, Republica Moldova	tel.: 74-38-57
24	Victoria Bliuc	Invenții, modele de utilitate, mărci, desene și modele industriale	26	Institutul Național al Viei și Vinului	Str. Alexandru cel Bun nr. 2, bloc 1, ap. 71, MD-6800, or. Ialoveni, Republica Moldova	tel.: 72-13-00 tel.: 73-78-55 tel.: 8-268-2-16-97
25	Tatiana Bodiul	Invenții, modele de utilitate, mărci, desene și modele industriale	27		Str. Alexei Mateevici nr. 60, MD-2012, Chișinău, Republica Moldova	tel.: 57-75-55 fax: 54-24-95
26	Ludmila Andrieș	Invenții, modele de utilitate, mărci, desene și modele industriale	28	Biroul "BrevetMarcService"	Str. Kiev nr. 10, bloc 2, ap. 14, MD-2068, Chișinău, Republica Moldova e-mail: brevet@marc.mldnet.com	tel./fax: 44-62-57 tel./fax: 49-51-40 fax: 32-29-23

1	2	3	4	5	6	7
27	Eugenia Corcimari	Invenții, modele de utilitate, mărci, desene și modele industriale	29		Căsuța poștală 127, MD-2012, Chișinău, Republica Moldova	tel.: 75-08-48 tel.: 74-88-24 fax: 74-29-53
28	Ana Carev	Mărci, desene și modele industriale	30	"TREI G" S.A.	Str. Trandafirilor nr. 31, bloc 1, ap. 111, MD-2038, Chișinău, Republica Moldova e-mail: treig@treig.moldova.su	tel./fax: 55-40-70 tel./fax: 55-37-24
29	Larisa Glazunov	Mărci, desene și modele industriale	31	"TREI G" S.A.	Str. Trandafirilor nr. 31, bloc 1, ap. 111, MD-2038, Chișinău, Republica Moldova e-mail: treig@treig.moldova.su	tel./fax: 55-40-70 tel./fax: 55-37-24
30	Leonid Carimov	Mărci, desene și modele industriale	32		Str. Nicolai Costin nr. 33, MD-2050, Chișinău, Republica Moldova	tel.: 75-38-57
31	Victor Levița	Mărci, desene și modele industriale	33	GRAHAM & LEVINTSA	Str. Alexandru cel Bun nr. 89, MD-2012, Chișinău, Republica Moldova	tel.: 24-40-76 fax: 24-40-63
32	Kiril Glazunov	Mărci, desene și modele industriale	34	"TREI G" S.A.	Str. Trandafirilor nr. 31, bloc 1, ap. 111, MD-2038, Chișinău, Republica Moldova e-mail: treig@treig.moldova.su	tel./fax: 55-40-70 tel./fax: 55-37-24
33	Maria Vozianu	Invenții, modele de utilitate, mărci, desene și modele industriale	35		Drumul Viilor nr. 42, bloc 3, ap. 78, MD-2021, Chișinău, Republica Moldova	tel.: 72-35-35 tel.: 24-55-91 tel.: 24-34-08 tel.: 24-17-48 tel.: 24-17-82
34	Procop Buruiană	Mărci, desene și modele industriale	36		Drumul Viilor nr. 40, ap. 53, MD-2021, Chișinău, Republica Moldova e-mail: pburuiana@hotmail.com	tel./fax: (373-2) 72-31-52

Asigurarea proprietății industriale – scutul Dvs. concurențial!

Vă alarmează concurența nelocală?
Vreți să evitați eventualele pagube pe care le-ați putea suporta
în urma încălcării drepturilor Dvs. de proprietate intelectuală?

**În ajutor vă vin AGEPI și Societatea pe Acțiuni
CAT "AUTO" care vă oferă posibilitatea să încheiați
contracte-polițe de asigurare a invențiilor, mărcilor,
desenelor și modelelor industriale.**

Sumele de asigurare variază între 2. 500 - 10. 000 lei, iar tarifele primelor de asigurare constituie 1,2 - 2% din aceste sume, în funcție de mărimea lor și tipul de proprietate intelectuală.

Contractele-polițe de asigurare vă garantează compensarea eventualelor pagube, protecția suplimentară a intereselor și consolidarea pozițiilor Dvs. pe piața obiectelor de proprietate intelectuală.

Apelați la serviciile
AGEPI și ale Societății
pe Acțiuni CAT "AUTO"!
Asigurându-vă obiectele de
proprietate intelectuală –
vă asigurați succesul!

Secția Marketing AGEPI
Tel.: 44 02 55 (interior: 238; 248)
Fax: 44 01 19

ÎNCHEIAȚI CONTRACTE

PREFERENȚIALE CU AGEPI!

Pentru efectuarea cercetărilor dispunem de o vastă colecție
de materiale documentare:

- Buletinele Oficiale de Proprietate Industrială din 32 de țări (inclusiv din țările CSI) și de la 4 organisme internaționale;
- baza de date pe discuri optice (CD-ROM) editate de OMPI, OEB, precum și de oficiile de brevete din Austria, Germania, SUA, Elveția, Japonia, Republica Moldova și din alte țări;
- fondul de descrieri ale invențiilor protejate prin certificate de autor ale fostei URSS

VĂ AȘTEPTĂM.

**ÎN ECHIPĂ CU NOI
TIMPUL LUCREAZĂ ÎN FAVOAREA DVS.!**

XI. Informație internațională

Capitolul inserează informații privind diverse forumuri internaționale în domeniul protecției proprietății industriale, comunicări despre reuniunile și alte acțiuni ale organelor administrative ale organizațiilor internaționale la care Republica Moldova este parte; reflectă activitatea comitetelor și grupurilor de lucru ale acestor organizații, precum și alte materiale în domeniu.

The Chapter inserts information relating to diverse international forums in the field of industrial property protection, communications about the reunions and other actions of the administrative bodies of the international organizations to which the Republic of Moldova is party; reflects the activity of the committees and working groups of those organizations and other materials in the field.

Noua versiune a normei ST. 33 OMPI

Biroul Internațional al OMPI informează prin Circulara C.SCIT 2462/03 că la 1 octombrie 1999 intră în vigoare varianta revizuită a normei ST. 33 OMPI *Recomandări privind formatul normalizat pentru transferul de informație facsimilă din documentele de brevet*. Din această dată și până la 1 ianuarie 2000 versiunea nouă și cea veche ale normei se vor utiliza paralel. Începând cu anul 2000 oficiile de proprietate industrială vor implementa noua versiune.

Prezenta normă stabilește formatele care trebuie utilizate la transferul de informație din brevete într-o formă facsimilă necodificată.

Varianta revizuită a normei ST. 33 OMPI prevede prezentarea documentelor de brevet pe suporturi de date electronice. Expresia "suporturi de date electronice" în sensul prezentei norme cuprinde: mijloace de comunicație pentru transferul de date *on-line* și suporturi de transfer de tipul celor magnetice sau discurilor optice, sau benzilor magnetice. Este relevant că pe suporturile de transfer se va aplica un marcaj extern, susceptibil unei citiri ordinare, cu indicarea denumirii de serie a volumului, care va fi de asemenea înscris într-un loc special prevăzut pentru acest scop chiar pe mediul suportului.

Suporturile de transfer trebuie să conțină doar un fișier constituit din câteva documente de brevet. În baza unui acord semnat în prealabil cu partenerii de transfer, un fișier poate fi constituit din câteva volume.

Norma include două compartimente:

1) **Structura fișierului și înregistrările** cu descrierea modului de dispunere fizică a informației facsimile;

2) **Condițiile de codificare facsimilă** cu descrierea procedurii care trebuie aplicat pentru codificarea informației.

Caracterul distinctiv al noii versiuni reprezintă ordinea prevăzută de identificare a documentului de brevet. Raportul dintre documentele de brevet și înregistrările logice trebuie să fie determinat de conținutul fiecărei înregistrări fizice, și anume:

□ prefixul înregistrării trebuie să identifice totalmente fiecare document de brevet ce conține elementele prevăzute în normele ST. 3, ST. 10/B și ST. 16 OMPI.

□ documentația suplimentară cu modificări care include aceleași date de identificare poate fi inclusă în același fișier. La modul general, transferul de documente, în special cele însoțite de identificatori identici, este determinat de înregistrarea fizică, pentru care:

- ✓ numărul de ordine al înregistrării curente corespunde cu numărul total de înregistrări;
- ✓ numărul cadrului curent corespunde cu numărul ultimului cadru;
- ✓ numărul paginii curente corespunde cu numărul total de pagini.

Este extinsă lista de elemente ale unui prefix de înregistrare, de asemenea sunt introduse descrierile precizate ale unor elemente ale unui prefix (Anexa 2 a normei ST. 33). De exemplu, în noua versiune a normei, la elementele obligatorii ale prefixului sunt referite: poziția numărului de document, numărul deplin al documentului, data deplină a elaborării (data de selectare a imaginilor) în format CCYY MM DD, prezentarea datelor bibliografice, a rezumatului, descrierii, desenelor, revendicărilor, raportului de documentare, existența rectificărilor etc. La elementele solicitate ale prefixului sunt referite: codul de rectificare stabilit de norma ST. 50 OMPI, data publicării prezentului document în format CCYY MM DD etc.

Textul normei este însoțit de anexele I-IV.

OEB: realizări și obiective

În 1997 OEB a celebrat cea de-a 20-a aniversare, 20 de ani pe parcursul cărora OEB s-a transformat dintr-o organizație cu doar 100 angajați într-un gigant în care activează în prezent peste 4000 specialiști și care prestează servicii înalt apreciate atât în Europa, cât și pe alte continente.

Convenția privind Brevetul European este formată din două structuri delimitate, și anume: Consiliul Administrativ, în cadrul căruia statele membre ale OEB desfășoară activități de supraveghere și inspectorat, și Oficiul European de Brevete, care execută rolul de organ executiv. Această organizație își are sediul la München, Germania, și este o organizație interguvernamentală, autonomă și independentă în raport cu Uniunea Europeană, dar care întreține totodată legături strânse cu Comisia Europeană, situată la Bruxelles.

Direcțiile principale de dezvoltare a sistemului european de brevete sunt următoarele:

- modernizarea procedurii de acordare a brevetelor, în condițiile unei necesități de protecție la nivel european;
- ridicarea calității brevetelor europene acordate;
- asistarea creării unei piețe interne a Uniunii Europene și a unei zone economice europene.

Dezideratele enumerate au fost în mare parte realizate cu succes, fiind obținute rezultate în toate aceste trei direcții.

CBE a devenit astăzi, prin intermediul principiilor promovate, un punct de referință și un model internațional pentru legislația și convențiile în domeniul brevetelor din întreaga lume.

În ceea ce privește rezultatele sistemului european de brevete, în 1998 au fost depuse circa 110000 de cereri având în medie câte 7-8 state desemnate, fiind eliberate circa 37000 de brevete de invenție. Cea mai importantă creștere a fost înregistrată în ceea ce privește cererile cu desemnare europeană, așa-numitele cereri Euro PCT, numărul cărora se cifrează în prezent la mai mult de jumătate din numărul total de cereri depuse la OEB.

A fost înregistrată o creștere esențială și a cererilor europene directe. Aceasta a căpătat amploare în special după reforma taxelor, fapt ce a permis solicitanților să facă economii totale de circa 130 mln. DEM, și care va fi urmată de a doua reformă de acest gen, ce va intra în vigoare la nivelul cererilor depuse începând cu 1 iunie 1999. Această reformă va oferi posibilitatea efectuării unor economii anuale de circa 84 mln. DEM prin reducerea taxei de documentare europeană la 1350 DEM și a taxei pentru activitățile de documentare internațională efectuate de OEB privitor la cererile depuse pentru prima dată la un oficiu al unei țări membre a CBE la circa 1850 DEM.

În anul 1998 a crescut de asemenea numărul documentărilor în proces de desfășurare, cifrându-se la circa 120000, dintre care au fost finalizate aproximativ 107000 documentări, mai mult de 4000 fiind efectuate în raport cu cererile europene.

Cât despre examinare și contestații, la sfârșitul anului precedent Prim-vice-directorul OEB, responsabil de examinare și contestații, a coordonat circa 70000 de examinări în fond. Cota contestațiilor a scăzut la 5%, ceea ce constituie circa 2300 de brevete acordate.

Aproximativ 33% din contestații s-au soldat cu anularea brevetelor, în celelalte 67% de cazuri brevetele au rămas valide cu anumite modificări sau contestațiile au fost respinse total. Au fost înregistrate 1300 acțiuni de apel, dintre care mai mult de 1000 au fost deja soluționate.

Ca organizație competentă în domeniul documentărilor, OEB a efectuat circa 56% din activitățile de documentare desfășurate pe plan internațional. Mai mult de jumătate din aceste cereri au venit din partea statelor membre ale OEB, iar peste 1/3 din SUA.

În ianuarie curent OEB a semnat un acord cu Oficiile de Brevete din Spania și Suedia, prin care se instituie Organizația Europeană de Documentare, care va efectua circa 65% din totalul activităților de documentare internațională.

Numărul cererilor de examinare preliminară depuse la OEB a crescut anul trecut de la 22000

la 27000, ceea ce constituie aproximativ 55% din numărul total al cererilor de acest gen depuse pe cale internațională. Mai mult de 65% au provenit din statele membre ale OEB, iar 1/3, din nou, au provenit din SUA.

În 1998 au fost depuse aproximativ 67000 de cereri PCT, 96% dintre care conțineau opțiuni cu privire la un brevet european. Circa 42% din numărul cererilor Euro PCT au provenit din statele membre ale OEB, alte 42% aparținând SUA și Japoniei.

Acorduri de colaborare

Începând cu 1996 OEB a semnat un șir de acorduri de colaborare cu 6 state din Europa Centrală și de Est: Albania, Macedonia, Letonia, Lituania, România și Slovenia. Aceste acorduri sunt destinate extinderii efectelor cererilor și brevetelor europene asupra acestor state cu achitarea unei taxe de 120 euro. Acest sistem are, mai mult sau mai puțin, aceeași importanță ca și statutul de membru al OEB, în ceea ce privește transferul de tehnologii către aceste state. Cuprinzând circa 10000 de cereri de extindere, acest sistem este cu adevărat performant. Alte țări din Europa, ca Andora și Bosnia-Herțegovina și-au manifestat recent dorința de a adera la aceste acorduri.

Extinderea Organizației Europene de Brevete

Începând cu 1996 la CBE au fost depuse cereri de aderare din partea a 8 state din Europa Centrală și de Est. Între timp toate aceste state au primit statutul de observator în cadrul Consiliului Administrativ și Comitetului privind legislația în domeniul brevetelor. În luna ianuarie curent, Consiliul Administrativ a anunțat că statele nominalizate vor putea deveni membre ale CBE începând cu 1 iulie 2002. Este evident că timpul când CBE va fi constituită din 30 de state membre nu este chiar atât de departe. Acest fapt nu poate fi decât salutat atât de utilizatorii de brevete, cât și de statele membre. Chiar dacă brevetul este valabil în 10, 20 sau 30 de state, procedura și cheltuielile privind acordarea brevetului sunt aceleași. Modernizarea sistemului european de

brevete și interesul pe care-l suscită în rândurile utilizatorilor par, din aceste considerente, să crească direct proporțional cu numărul statelor membre noi.

Cheltuielile pentru serviciile de traducere

Cu toate realizările menționate mai sus, există o piedică foarte serioasă în ceea ce privește accesul la facilitățile și serviciile prestate de către OEB, și aceasta este multitudinea de limbi vorbite în Europa.

Conform Articolului 65 al CBE, statele membre au dreptul să solicite efectuarea unei traduceri integrale a revendicării în limba de stat a țării respective după eliberarea brevetului. Cu excepția a două state, Monaco și Luxembourg, toate celelalte state membre și-au exercitat acest drept. Ca rezultat al cererilor privind traducerea, solicitantul care dorește să obțină protecție în toate 19 state membre ale CBE trebuie să achite circa 11500 euro pentru traducerea descrierii invenției respective, comparativ cu numai 4300 euro, ceea ce constituie suma totală a taxelor ce urmează a fi achitate. Așadar, cu fiecare stat membru nou al OEB vor crește și taxele pentru traduceri. În consecință, utilizatorii de brevete par a-și concentra atenția asupra obținerii protecției în statele europene ce dețin o cotă mai mare în cadrul pieței economice europene. Din această cauză există premise că noile state membre vor renunța la dreptul stipulat în Articolul 65 al CBE cu privire la traduceri sau că, cel puțin, vor limita volumul acestora la traducerea revendicărilor și a descrierilor în vederea evitării eventualelor prejudicii și dezavantajări ale statelor respective.

Pentru soluționarea acestei probleme, OEB a găsit o soluție alternativă, și anume:

- OEB și-a asumat responsabilitatea de a întocmi un rezumat care să conțină doar informație de importanță majoră și care va fi tradus în limba statului sau statelor desemnate la momentul publicării;
- volumul traducerilor ulterioare acordării brevetului să fie limitat la traducerea revendicărilor, iar o traducere integrală să se efectueze numai în cazul unor litigii ce urmează să fie soluționate de către organele judecătorești ale unui stat membru.

Перевод

ОБЩАЯ ИНФОРМАЦИЯ

Официальный Бюллетень Промышленной Собственности содержит разнообразную информацию. Специальные главы посвящены изобретениям, полезным моделям, товарным знакам, наименованиям мест происхождения товаров, промышленным моделям и рисункам. Потребители этой информации смогут проследить юридическое положение заявок на получение охраны, запатентованных и зарегистрированных объектов промышленной собственности на территории Республики Молдова. Бюллетень содержит специализированные ежемесячные, полугодовые указатели. В Бюллетене публикуются официальные документы, положения, международные соглашения, двусторонние договоры, нормы и стандарты в данной области и т.д.

Желающие могут воспользоваться страницами Бюллетеня для рекламирования объектов промышленной собственности и другой деятельности.

Официальный Бюллетень Промышленной Собственности можно приобрести в Государственном Агентстве по Охране Промышленной Собственности, ул. Андрей Дога 24/1, цена одного экземпляра — 15 лей.

Выписка двухбуквенных кодов Всемирной Организации Интеллектуальной Собственности (ВОИС) для представления наименований государств, а также международных организаций издающих или осуществляющих регистрацию патентных документов

WO	Всемирная организация интеллектуальной собственности (ВОИС)	CF	Центрально-Африканская Республика	IS	Исландия	PK	Пакистан
IB	Международное Бюро Всемирной организации интеллектуальной собственности	CG	Конго	IT	Италия	PL	Польша
EP	Европейское патентное ведомство (ЕПВ)	CH	Швейцария	JM	Ямайка	PT	Португалия
EA	Евразийское патентное ведомство (ЕАПВ)	CI	Кот д'Ивуар	JO	Иордания	PW	Палау
OA	Африканская организация интеллектуальной собственности (ОАПИ)	CK	Острова Кука	JP	Япония	PY	Парагвай
AR	Африканская региональная организация промышленной собственности (АРИПО)	CL	Чили	KE	Кения	QA	Катар
EM	Ведомство по гармонизации на внутреннем рынке (товарные знаки и промышленные образцы)	CM	Камерун	KG	Кыргызстан	RO	Румыния
BX	Ведомство по товарным знакам и промышленным образцам Бенелюкса	CN	Китай	KH	Камбоджия	RU	Российская Федерация
AD	Андорра	CO	Колумбия	KI	Кирибати	RW	Руанда
AE	Объединенные Арабские Эмираты	CR	Коста-Рика	KM	Коморские Острова	SA	Саудовская Аравия
AF	Афганистан	CU	Куба	KN	Сент-Кристофер и Невис	SB	Соломоновы острова
AG	Антигуа и Барбуда	CV	Зеленого мыса острова	KP	Корея (Народно-Демократическая Республика)	SC	Сейшельские Острова
AI	Ангилья	CY	Кипр	KR	Корея (Южная)	SD	Судан
AL	Албания	CZ	Республика Чехия	KW	Кувейт	SE	Швеция
AM	Армения	DE	Германия	KY	Каймановы Острова	SG	Сингапур
AN	Антильские Острова	DJ	Джибути	KZ	Казахстан	SH	Остров Святой Елены
AO	Ангола	DK	Дания	LA	Лаос	SI	Словения
AR	Аргентина	DM	Доминика	LB	Ливан	SK	Словакия
AT	Австрия	DO	Доминиканская Республика	LC	Сент-Люсия	SL	Сьерра-Леоне
AU	Австралия	DZ	Алжир	LI	Лихтенштейн	SM	Сан-Марино
AW	Аруба	EC	Эквадор	LK	Шри-Ланка	SN	Сенегал
AZ	Азербайджан	EE	Эстония	LR	Либерия	SO	Сомали
BA	Босния и Герцеговина	EG	Египет	LS	Лесото	SR	Суринам
BB	Барбадос	EH	Западная Сахара	LT	Литва	ST	Сан-Томе и Принсипи
BD	Бангладеш	ER	Эритрея	LU	Люксембург	SV	Сальвадор
BE	Бельгия	ES	Испания	LV	Латвия	SY	Сирия
BF	Буркина Фасо	ET	Эфиопия	LY	Ливия	SZ	Свазиленд
BG	Болгария	FI	Финляндия	MA	Марокко	TC	Острова Турк и Кайкос
BH	Бахрейн	FJ	Фиджи	MC	Монако	TD	Чад
BI	Бурунди	FK	Фолклендские (Мальвинские) Острова	MD	Республика Молдова	TG	Того
BJ	Бенин	FO	Острова Фаро	MG	Мадагаскар	TH	Тайланд
BM	Бермудские Острова	FR	Франция	MK	Македония (бывшая Республика Югославия)	TJ	Таджикистан
BN	Бруней	GA	Габон	ML	Мали	TM	Туркменистан
BO	Боливия	GB	Соединенное Королевство	MM	Мьянмар	TN	Тунис
BR	Бразилия	GD	Гренада	MN	Монголия	TO	Тонга
BS	Багамские острова	GE	Грузия	MO	Макао	TP	Восточный Тимор
BT	Бутан	GH	Гана	MP	Острова Северной Марианы	TR	Турция
BV	Остров Буве	GI	Гибралтар	MR	Мавритания	TT	Тринидад и Тобаго
BW	Ботсвана	GL	Гренландия	MS	Монтсеррат	TV	Тувалу
BY	Беларусь	GM	Гамбия	MT	Мальта	TW	Тайвань
BZ	Белиз	GN	Гвинея	MU	Маврикий	TZ	Танзания
CA	Канада	GQ	Экваториальная Гвинея	MV	Мальдивы	UA	Украина
CD	Демократическая Республика Конго	GR	Греция	MW	Малави	UG	Уганда
		GS	Южная Джорджия и Острова Южного Сандвича	MX	Мексика	US	США
		GT	Гватемала	MY	Малайзия	UY	Уругвай
		GW	Гвинея-Биссау	MZ	Мозамбик	UZ	Узбекистан
		GY	Гайана	NA	Намибия	VA	Ватикан
		HK	Гонконг	NE	Нигер	VC	Сан-Винсент и Гренадины
		HN	Гондурас	NG	Нигерия	VE	Венесуэла
		HR	Хорватия	NI	Никарагуа	VG	Виргинские Острова (Британские)
		HT	Гаити	NL	Нидерланды	VN	Вьетнам
		HU	Венгрия	NO	Норвегия	VU	Вануату
		ID	Индонезия	NP	Непал	WS	Самоа
		IE	Ирландия	NR	Науру	YE	Йемен
		IL	Израиль	NZ	Новая Зеландия	YU	Югославия
		IN	Индия	OM	Оман	ZA	Южно-Африканская Республика
		IQ	Ирак	PA	Панама	ZM	Замбия
		IR	Иран (Исламская Республика)	PE	Перу	ZW	Зимбабве
				PG	Папуа-Новая Гвинея		
				PH	Филиппины		

I. Изобретения

Правовая охрана изобретений в Республике Молдова обеспечивается на основе Закона о патентах на изобретения № 461-XIII от 18 мая 1995 г.

В соответствии с этим Законом патенты на изобретения выдаются АГЕPI и удостоверяют приоритет, авторство и исключительное право патентообладателей на изобретения. Изобретение патентоспособно, если оно является новым, имеет изобретательский уровень и промышленно применимо.

Заявка на выдачу патента подается в Агентство лицом, которому принадлежит право на получение патента, лично или через патентного поверенного и должна содержать документы, предусмотренные в ст. 10 (2), (3) данного Закона.

В BOPI публикуются заявки на изобретения, изобретения, по которым приняты решения о выдаче патентов, и выданные патенты на изобретения согласно национальной процедуре.

КОДЫ INID (ИНИД) ДЛЯ ИДЕНТИФИКАЦИИ БИБЛИОГРАФИЧЕСКИХ ДАННЫХ, ОТНОСЯЩИЕСЯ К ИЗОБРЕТЕНИЯМ

- (11) Номер патента
- (13) Код вида документа в соответствии со Стандартом СТ.16 ВОИС
- (21) Номер заявки
- (22) Дата подачи заявки
- (23) Дата выставочного приоритета
- (31) Номер, присвоенный приоритетной заявке
- (32) Дата подачи приоритетной заявки
- (33) Страна приоритетной заявки
- (41) Дата выкладки для всеобщего ознакомления заявки на выдачу патента непрошедшего экспертизу
- (43) Дата публикации решения о выдаче патента без проведения экспертизы по существу
- (44) Дата публикации решения о выдаче патента прошедшего экспертизу по существу
- (45) Дата выдачи патента
- (51) Международная патентная классификация
- (54) Название изобретения
- (56) Список документов-прототипов
- (57) Реферат или формула изобретения
- (62) Номер и дата подачи более ранней заявки, из которой выделен настоящий документ
- (71) Имя заявителя, код страны (СТ.3 ВОИС)
- (72) Имя изобретателя, код страны (СТ.3 ВОИС)
- (73) Имя владельца патента, код страны (СТ.3 ВОИС)
- (74) Имя патентного поверенного
- (85) Дата перехода к национальной процедуре в соответствии с РСТ
- (86) Международная заявка: РСТ номер и дата
- (87) Международная публикация РСТ: номер и дата
- (10)* Охранный документ бывшего СССР (словесное обозначение вида документа, № документа, код страны)
- (30)* Приоритетные данные заявок зарегистрированных в Патентном Ведомстве бывшего СССР (№ документа, дата подачи заявки, код страны)

Международная патентная классификация

- A — Удовлетворение жизненных потребностей человека.
- B — Различные технологические процессы.
- C — Химия и металлургия.
- D — Текстиль и бумага.
- E — Строительство. Горное дело.
- F — Механика: освещение, отопление, двигатели и насосы, оружие и боеприпасы, взрывные работы.
- G — Физика.
- H — Электричество.

КОДЫ ВОИС ДЛЯ ИДЕНТИФИКАЦИИ РАЗЛИЧНЫХ ВИДОВ ОПУБЛИКОВАННЫХ ПАТЕНТНЫХ ДОКУМЕНТОВ В СООТВЕТСТВИИ СО СТАНДАРТОМ СТ.16 ВОИС

- A — первый уровень публикации: опубликованная, не прошедшая экспертизу заявка на выдачу патента на изобретение.
- B1 — второй уровень публикации: опубликованная, прошедшая экспертизу заявка на выдачу патента на изобретение (применяется в публикациях если документ с кодом A не был опубликован).
- B2 — второй уровень публикации: опубликованная, прошедшая экспертизу заявка на выдачу патента на изобретение (применяется в публикациях, которые следуют за публикациями с кодом A).
- C1 — третий уровень публикаций: описание изобретения к патенту (применяется в публикациях если документ с кодом B1, B2 не был опубликован).
- C2 — третий уровень публикации: описание изобретения к патенту (применяется в публикациях которые следуют публикации с кодом B1, B2).
- F1 — второй уровень публикации: публикация решения о выдаче патента на изобретение под ответственность заявителя, без проведения экспертизы по существу (применяется в публикациях если документ с кодом A не был опубликован).
- F2 — второй уровень публикации: публикация решения о выдаче патента на изобретение под ответственность заявителя, без проведения экспертизы по существу (применяется в публикациях которые следуют публикации с кодом A).
- G1 — третий уровень публикации: описание изобретения к патенту, выданному под ответственность заявителя, без проведения экспертизы по существу (применяется в публикациях если документы с кодом F1, F2 не были опубликованы).
- G2 — третий уровень публикации: описание изобретения к патенту, выданному под ответственность заявителя, без проведения экспертизы по существу (применяется в публикациях которые следуют публикации с кодом F1, F2).
- P1 — третий уровень публикации; патент на сорт растения (применяется в публикациях, если документ с кодом B не был опубликован).
- P2 — третий уровень публикации; патент на сорт растения (применяется в публикациях следующих за публикацией с кодом B).

**КОДЫ ВОИС ДЛЯ КОДИРОВАНИЯ ЗАГОЛОВКОВ ИНФОРМАЦИИ,
ПУБЛИКУЕМОЙ В ОФИЦИАЛЬНОМ БЮЛЛЕТЕНЕ, В СООТВЕТСТВИИ
СО СТАНДАРТОМ ST.17**

- | | | | |
|------|--|------|---|
| FA1A | — заявка отозвана, заявка по которой не были проведены поиск и экспертиза | MM2A | — прекращение действия патента на изобретение, выданного с проведением поиска но без проведения экспертизы, вследствие неуплаты пошлины |
| FA2A | — заявка отозвана, заявка по которой был проведен поиск, но не была проведена экспертиза | MM4A | — прекращение действия патента на изобретение, выданного с проведением поиска и экспертизы, вследствие неуплаты пошлины |
| FA4A | — заявка отозвана, заявка по которой были проведены поиск и экспертиза | NF2A | — восстановление действия патента на изобретение, выданного с проведением поиска но без проведения экспертизы по существу |
| FC2A | — отказ, заявка по которой был проведен поиск, но не была проведена экспертиза | NF4A | — восстановление действия патента на изобретение, выданного с проведением поиска и экспертизы |
| FC4A | — отказ, заявка по которой были проведены поиск и экспертиза | PC2A | — передача или переуступка патента, выданного с проведением поиска но без проведения экспертизы |
| FD2A | — заявка, по которой был проведен поиск, но не была проведена экспертиза, объявлена недействительной в результате неуплаты пошлины | PC4A | — передача или переуступка патента, выданного с проведением поиска и экспертизы |
| FD4A | — заявка, по которой были проведены поиск и экспертиза, объявлена недействительной в результате неуплаты пошлины | PD2A | — изменение владельца патента, выданного с проведением поиска но без проведения экспертизы |
| MK2A | — истечение срока действия патента на изобретение, выданного с проведением поиска но без проведения экспертизы | PD4A | — изменение владельца патента, выданного с проведением поиска и экспертизы |
| MK4A | — истечение срока действия патента на изобретение, выданного с проведением поиска и экспертизы | | |

ИЗДАТЕЛЬСТВО АСЕРІ -

***это разумные цены
и качественная продукция***

! Оказываем различные издательско-полиграфические услуги.

Принимаем заказы на издание:

- специализированных журналов;
- научных и научно-популярных книг;
- проспектов, буклетов, каталогов для продвижения вашей продукции на рынок.

! Выполняем:

- срочные типографские работы небольшого объема;
- разработку и тиражирование различных формуляров, брошюр, блокнотов, папок, приглашений, календарей, визиток и др.

! Оказываем услуги по редактированию, переводу, дизайну и макетированию.

! Размножаем патентную документацию и информацию в области промышленной собственности, другую литературу.

**Вместе с нами Ваши заботы разрешаются
легко и просто.**

Только у нас!

Быстро!

Качественно!

Выгодно!

Звоните!

Приходите!

Заказывайте!

Заявки на изобретения

Информация, опубликованная в разделах I и II на русском языке, служит только для ознакомления с ней заинтересованных лиц и не является официальной. Приведенные в этих разделах библиографические данные к рефератам являются не полными и предназначены для отыскания полных библиографических данных, опубликованных в разделах I и II официальной части бюллетеня на государственном языке.

Описания к заявкам на патенты на изобретения, рефераты которых опубликованы в BOP1, находятся в читальном зале библиотеки AGEPI, общедоступны для ознакомления, а за дополнительную плату могут быть заказаны их копии.

Сведения о международных заявках, зарегистрированных в соответствии с Договором о Патентной Кооперации (PCT), участницей которой является Республика Молдова, публикуются на английском языке в Бюллетене Международных Заявок на Выдачу Патента (PCT GAZETTE). В Бюллетене, изданном на электронном носителе, приводятся библиографические данные, реферат и, если необходимо, чертеж. Бюллетень общедоступен в библиотеке AGEPI. Описания к международным заявкам на патенты на изобретения, рефераты которых опубликованы в PCT GAZETTE, находятся в читальном зале библиотеки AGEPI, общедоступны для ознакомления, а за дополнительную плату могут быть заказаны их копии.

Сведения о заявках на выдачу евразийского патента в соответствии с Евразийской Патентной Конвенцией, участницей которой является Республика Молдова, публикуются на русском языке в Бюллетене Евразийского Патентного Ведомства. В Бюллетене приводятся библиографические данные, реферат и, если необходимо, чертеж. Бюллетень общедоступен в библиотеке AGEPI.

- (21) 98-0084 (13) A
 (54) Устройство для забора проб
 (57) Изобретение относится к медико-цинской технике, а именно к устройствам для забора консистентных и жидких проб для проведения анализов.

Устройство для забора проб содержит накопительную емкость (1), заборник проб в форме раструба и источник разрядки (2) в виде сильфона. Заборник проб соединен с накопительной емкостью посредством капиллярного отверстия (4) и снабжен защитным колпачком (6), используемым в качестве лабораторной мензурки. Устройство является одноразовым.

Технический результат состоит в возможности забора и надежного удержания как консистентной, так и жидкой пробы.

П. формулы: 6
 Фиг.: 1

- (21) 95-0412 (13) A
 (54) Способ управления или регулирования усилия сжатия пресса, осуществляющего разделение твердой и жидкой фазы прессуемого материала

- (57) Изобретение относится к перерабатывающей промышленности, в частности к прессам специального назначения и может быть использовано для регулирования усилия сжатия пресса.

Заявлен способ управления или регулирования усилия сжатия пресса, осуществляющего разделение твердой и жидкой фазы прессуемого материала в течение, по меньшей мере, одного цикла прессования с нарастанием усилия сжатия, при котором измеряют прямо или косвенно отток (Q) жидкой фазы из пресса и определяют по кривой зависимости количества оттока (Q) жидкой фазы от времени, момент времени ($t_3, t_5 - t_8$), при котором прекращается дальнейшее нарастание усилия сжатия (P) и устанавли-

вается его постоянное значение ($P_3, P_{3,1}, P_4$), причем этот момент времени для каждого цикла прессования расположен во временном интервале, равном удвоенному значению промежутка времени от начала оттока (t_3) до точки (t_6) максимального среднего расхода $((Q/t)_{max})$ жидкой фазы.

П. формулы: 7
 Фиг.: 9

- (21) 98-0037 (13) A
 (54) Способ производства фенольного экстракта для крепких напитков и вин

- (57) Изобретение относится к винодельческой промышленности, в частности, к способам производства фенольных экстрактов.

Сущность изобретения состоит в том, что в процессе производства экстракта, состоящем из экстрагирования термообработанного сырья, отделения фракций после каждого этапа и их объединения, экстракция осуществляется в три основных этапа спиртованными растворами и одним дополнительным этапом сухим вином, применяя для первого этапа водоспиртовой раствор с крепостью не ниже 80% об. Для приготовления винно-спиртового раствора второго этапа (с крепостью $40 \pm 2\%$ об.) и третьего этапа (с крепостью $20 \pm 2\%$ об. и подкисленного лимонной кислотой) применяют и сухое вино с повышенным содержанием альдегидов (типа ХЕРЕС) или эфиральдегидные фракции с поддержанием концентрации альдегидов в растворах не менее 10 мг/дм^3 , сок концентрированный до содержания сахара в растворе второго этапа $75...80 \text{ г/дм}^3$ и в растворе третьего этапа $30...40 \text{ г/дм}^3$, аскорбиновую кислоту до содержания в растворе второго этапа $2,0...2,5 \text{ г/дм}^3$ и в растворе третьего этапа $1,0...1,5 \text{ г/дм}^3$, а на третьем этапе в раствор дополнительно вводят и чистый кислород или кислород воздуха в количестве

40...50 мг O_2 /дм³ в час. Сырье, применяемое для экстракции, дополнительно подвергается антисептической обработке раствором SO_2 во время накапливания и просушивания в нормальных условиях и механической обработке — расплющивается после термической обработки. Экстракт четвертого этапа (промывочного) используется для доведения кондиций конечного экстракта или/и на приготовление растворов второго и третьего этапов последующих процессов экстракции.

П. формулы: 4

- (21) 98-0019 (13) А
 (54) Солнечный нагреватель
 (57) Изобретение относится к сельскому хозяйству и может быть использовано для обогрева теплиц.
 Солнечный нагреватель содержит корпус (4) прямоугольной формы, на большей стороне которого выполнено окно (5) с прозрачным покрытием в виде оптического стекла. Внутри корпуса (4) расположен плоский резервуар (1) с патрубком (2) для подвода и патрубком (3) для отвода теплоносителя.

Технический результат состоит в возможности фокусирования солнечных лучей.

П. формулы: 1

Фиг.: 2

- (21) 98-0061 (13) А
 (54) Устройство для обогрева теплиц
 (57) Изобретение относится к сельскому хозяйству и может быть использовано для обогрева теплиц.
 Устройство для обогрева теплиц содержит солнечный водяной нагреватель (1) параллельно соединенный с ним посредством трубопровода (7), электрический нагреватель (8), резервуар (2) для аккумуляции тепла и трубопроводы (4), (5), (6). Для включения и выключения электрического нагревателя установка снабжена терморегулятором (9).

Технический результат заключается в дополнительном нагревании и регулировании температуры теплоносителя в трубопроводе системы.

П. формулы: 1

Фиг.: 1

ВМЕСТЕ С АГЕРІ В ТРЕТЬЕ ТЫСЯЧЕЛЕТІЕ!

С нами Вы обретете стабильное положение на рынке объектов промышленной собственности, успех в деловых операциях и получите охрану от недобросовестной конкуренции!

Мы, и только мы:

- принимаем и проводим экспертизу заявок, выдаем охранные документы на все виды объектов промышленной собственности (изобретения, полезные модели, товарные знаки на товары и услуги, наименования мест происхождения, промышленные рисунки и модели и др.);
- регистрируем контракты на передачу прав промышленной собственности;
- организуем деятельность Апелляционной комиссии для рассмотрения возражений относительно объектов промышленной собственности;
- осуществляем регистрацию поданных заявок и выданных охранных документов на объекты промышленной собственности в национальных регистрах;
- издаем Официальный бюллетень промышленной собственности (BOP1), журнал научных разработок и изобретателей "Intellectus", приложения "Bursa Inventiilor", "AGEPI Consultă", "AGEPI Expo", другую литературу в области охраны промышленной собственности;
- осуществляем подготовку патентоведов в области промышленной собственности и аттестацию патентных поверенных.

Обращайтесь к нам с любыми проблемами, касающимися охраны промышленной собственности!

По сравнительно низким ценам

- осуществляем различные патентные исследования объектов охраны промышленной собственности Республики Молдова и других стран;
- оказываем методическую помощь и юридические консультации;
- предоставляем информацию о документации, сроках и процедурах получения охранных документов;

Оказываем помощь в:

- исследовании наличия идентичных или аналогичных объектов промышленной собственности;
- предотвращении риска контрафакции;

- коммерциализации прав промышленной собственности;
- оценке прав промышленной собственности;
- создании бизнес-планов, основанных на использовании объектов промышленной собственности;
- рекламировании объектов промышленной собственности в наших публикациях;
- участии в международных ярмарках и выставках в области охраны промышленной собственности.

**Ждем Вас
в АГЕРІ!**

Изобретения по которым приняты решения о выдаче патентов

Любое заинтересованное лицо вправе подать в АГЕPI в письменном виде мотивированное ходатайство о полном или частичном аннулировании решения о выдаче патента в течение 6 месяцев с 31 октября 1999 г., если не было выполнено хотя бы одно из условий, предусмотренных статьями 4-7 Закона № 461/1995 г. о патентах на изобретения.

- (11) 1333 (13) F1
 (54) Питательная среда для культивирования гвоздики *in vitro*
 (57) Изобретение относится к биотехнологии, в частности к питательным средам для культивирования гвоздики *in vitro*.

Сущность изобретения состоит в том, что предложенная среда содержит NH_4NO_3 , KNO_3 , $\text{CaCl}_2 \cdot 2\text{H}_2\text{O}$, $\text{MgSO}_4 \cdot 7\text{H}_2\text{O}$, KI , KH_2PO_4 , H_3BO_3 , $\text{MnSO}_4 \cdot 4\text{H}_2\text{O}$, $\text{ZnSO}_4 \cdot 7\text{H}_2\text{O}$, $\text{Na}_2\text{MoO}_4 \cdot 2\text{H}_2\text{O}$, $\text{CuSO}_4 \cdot 5\text{H}_2\text{O}$, $\text{CoCl}_2 \cdot 6\text{H}_2\text{O}$, $\text{FeSO}_4 \cdot 7\text{H}_2\text{O}$, мезоинозит, сахарозу, динатриевую соль этилендиамина — N,N,N',N' — тетрауксусной кислоты, агар, водный раствор экзометаболитов *Streptomyces canosus* 71 и воду при следующих соотношениях ингредиентов

(мг/л):	
NH_4NO_3	1650,0...1660,0
KNO_3	1900,0...1910,0
$\text{CaCl}_2 \cdot 2\text{H}_2\text{O}$	435,0...440,0
$\text{MgSO}_4 \cdot 7\text{H}_2\text{O}$	360,0...370,0
KI	0,8...0,9
KH_2PO_4	165,0...170,0
H_3BO_3	6,0...7,0
$\text{MnSO}_4 \cdot 4\text{H}_2\text{O}$	22,0...23,0
$\text{ZnSO}_4 \cdot 7\text{H}_2\text{O}$	8,0...8,7
$\text{Na}_2\text{MoO}_4 \cdot 2\text{H}_2\text{O}$	0,2...0,3
$\text{CuSO}_4 \cdot 5\text{H}_2\text{O}$	0,02...0,03
$\text{CoCl}_2 \cdot 6\text{H}_2\text{O}$	0,02...0,03
$\text{FeSO}_4 \cdot 7\text{H}_2\text{O}$	27,5...28,0

динатриевая соль этилендиамина — N,N,N',N' — тетрауксусной кислоты	27,0...28,0
мезоинозит	95,0...100,0
сахароза	29500,0...30000,0
агар	6500,0...7000,0
водный раствор экзометаболитов <i>Streptomyces canosus</i> 71	5,0...10,0 ml
H_2O	остальное.

Результат изобретения состоит в стимулировании морфогенеза у гвоздики и в увеличении биомассы проростков.

П. формулы: 1

- (11) 1334 (13) F1
 (54) Устройство для нанизывания табачных листьев

- (57) Изобретение относится к обработке табака, в частности к устройствам для нанизывания свежесобраных табачных листьев.

Устройство содержит корпус 1, снабженный механизмом толкания 17 двойной иглы 6 через табачные листья, лоток, закрепленный на верхнем конце корпуса 1, выполненный в виде плиты 7 с двумя щитками — ограничителями 8 и 9, установленными с возможностью бокового смещения, распорную планку, шарнирно закрепленную к плите 7 над окном для выхода двойной иглы 6.

Новым в устройстве является установка корпуса 1 под углом 30...45° к горизонту.

Технический результат состоит в возможности нанизывания табачных листьев на двойные иглы длиной до 1500 мм, кратной габаритам существующих табачных сушильных сооружений.

П. формулы: 1
 Фиг.: 3

- (11) 1335 (13) F1
 (54) Скальпель
 (57) Изобретение относится к медицине, а именно к режущим хирургическим инструментам, например скальпелям. Скальпель содержит плоскую ручку (1), съемное режущее лезвие (3) с держателем (2), выполненным в виде накладной пластины, и фиксатор (6). На одном конце ручки выполнено отверстие (9) и закреплены штифты (8), на которые установлены режущее лезвие и накладная пластина держателя. Фиксатор (6) выполнен в виде крючка из упругого материала, который одним концом свободно установлен в отверстии (9) ручки, а другой конец крючка изогнут. Технический результат состоит в возможности замены режущего лезвия после проведения хирургической операции.

П. формулы: 7
 Фиг.: 4

(11) 1336 (13) F1

(54) Трубоукладчик

(57) Изобретение относится к области строительного машиностроения, а именно, к кранам—трубоукладчикам применяемым при строительстве трубопроводов для транспортирования газа, нефтепродуктов и других материалов.

Трубоукладчик содержит установленный на гусеничной ходовой системе силовой модуль, включающий двигатель и узлы трансмиссии, рабочее оборудование в виде стрелы, оснащенное крюком, стреловой и грузовой лебедками.

Новизна изобретения состоит в том, что силовой модуль установлен со смещением относительно продольной оси ходовой системы противоположно размещению стрелы, а корпус дополнительного редуктора, размещенного со стороны стрелы, выполнен большей длины, чем другой дополнительный редуктор на величину смещения силового модуля.

П. формулы: 2

Фиг.: 4

(11) 1337 (13) F1

(54) Штамм бактерий *Pseudomonas* sp.1, используемый как источник получения биологически активных веществ

(57) Изобретение относится к биотехнологии и может быть использовано в микробиологической промышленности для получения липолитических ферментов.

Сущность изобретения состоит в выделении штамма бактерий *Pseudomonas* sp.1, который может быть использован как источник биологически активных веществ.

Штамм хранится в Национальной Коллекции Микроорганизмов Института Микробиологии Академии Наук Республики Молдова под номером CNM—PsB—01.

Результатом изобретения является высокая внеклеточная липолитическая активность.

П. формулы: 1

(11) 1338 (13) F1

(54) Реверсивный редуктор трансмиссии транспортного средства

(57) Изобретение относится к трансмиссиям машин, а именно к реверсивным редукторам трансмиссий транспортных средств.

Редуктор содержит корпус в котором смонтированы вал 9 муфты сцепления 7, установленный с возможностью попеременного соединения посредством зубчатой муфты 13 с входным валом 24 коробки передач 25, две соосные конические шестерни 1, 2, с зубчатыми венцами 26, 27 на торцах, кинематически связанная с последними третья коническая шестерня 3.

Корпус редуктора выполнен сборным и размещен между корпусами муфты сцепления 7 и коробки передач 25. Он выполнен в виде двух стаканов 5 и 15, соединенных между собой через фланцы 17. Один из стаканов 5 содержит перемычки 18. Конические шестерни 1, 2 установлены в стаканах на подшипники 4 и 14. Одна из шестерен насажена на валу 9 муфты сцепления, другая — на входном валу 24 коробки передач, а третья коническая шестерня 3 установлена на одной из перемычек 18.

Технический результат заключается в расширении его функциональных возможностей и сферы применения.

П. формулы: 3

Фиг.: 5

(11) 1339 (13) F1

(54) Метод метеорологического прогнозирования

(57) Изобретение относится к метеорологии и климатологии, в частности к методу длительного прогнозирования погоды и метеоклиматических аномалий, который может быть использован в совершенствовании суточного метеорологического прогноза, а также в разработке длительного или среднего климатического прогноза.

Сущность метода заключается в том, что при прогнозировании погоды, включающем сбор региональных метеорологических данных и их анализ, дополнительно собирают и анализируют астрономические данные. Сбор метеорологических и астрономических данных осуществляют за период от 11 до 100 лет, а результаты анализа данных сопоставляют с конфигурацией планет Солнечной системы, Солнца и Луны на период прогноза.

Технический результат изобретения заключается в установлении взаимосвязи между астрономическими факторами и изменением метеорологических условий на региональном уровне.

П. формулы: 3

Фиг.: 1

(11) 1340 (13) F2

(54) Способ связи в подвижных телефонных системах и модуль идентификации абонента

(57) Настоящее изобретение относится к телефонным системам, предпоч-

тительно к системам мобильных телефонов, в которых абонентское оборудование, а именно мобильное оборудование или станции, контролируется модулем идентификации абонента.

В способе связи в телефонных системах, преимущественно в подвижных телефонных системах (MS), при котором абонентское оборудование управляется модулем идентификации абонента (SIM), модулю идентификации абонента присваивают, по крайней мере, два идентификатора (IMSI 1 и IMSI 2), которые используют селективно, а пользователь, при использовании абонентского оборудования, селективно активирует желаемый идентификатор.

Модуль идентификации абонента (SIM) для использования вместе с абонентским оборудованием в телефонной системе, преимущественно в подвижных телефонных системах, сконструирован с возможностью выполнения, по крайней мере, двух функций идентификации, которые являются селективно активируемыми. Техническим результатом изобретения является возможность отдельной регистрации различных типов вызовов и различных пользователей одного и того же мобильного телефона, для детализированного учета затрат на телефонную связь.

П. формулы: 15

Фиг.: 6

Х. Информационные материалы из области промышленной собственности

Раздел включает тексты международных конвенций и договоров, участницей которых является Республика Молдова, региональных и двусторонних соглашений; положения, инструкции, классификации, стандарты ВОИС; другие информационные материалы и документы в области охраны промышленной собственности.

Список патентных поверенных

№ п/п	Имя, фамилия	Ограничение деятельности	№ свидетельства	Название фирмы	Адрес для переписки	Телефон, факс
1	2	3	4	5	6	7
1	Александр Бабак	Изобретения, полезные модели, товарные знаки, промышленные рисунки и модели	1	Bipoul "BrevetMarcService"	Ул. Киевская, 10, кор. 2, кв. 14, MD-2068, Кишинэу, Республика Молдова e-mail: brevet@marc.mldnet.com	тел./факс: 44-62-57 тел./факс: 49-51-40 тел.: 37-61-03 факс: 32-29-23
2	Татьяна Симаненкова	Изобретения, полезные модели, товарные знаки, промышленные рисунки и модели,	2	"Inventie-MDV" S.A.	Ул. Андрей Дога, 24, кор. 1, MD-2024, Кишинэу, Республика Молдова e-mail: invet@invet.mldnet.com	тел./факс: 49-31-32 факс: 29-18-81
3	Галина Женчиковская	Изобретения, полезные модели, товарные знаки, промышленные рисунки и модели	3	Bipoul "BrevetMarcService"	Ул. Киевская, 10, кор. 2, кв. 14, MD-2068, Кишинэу, Республика Молдова e-mail: brevet@marc.mldnet.com	тел./факс: 44-62-57 тел./факс: 49-51-40 тел.: 37-61-03 факс: 32-29-23
4	Наталья Скидан	Изобретения, полезные модели, товарные знаки, промышленные рисунки и модели	4	"Inventie-MDV" S.A.	Ул. Андрей Дога, 24, кор. 1, MD-2024, Кишинэу, Республика Молдова e-mail: invet@invet.mldnet.com	тел./факс: 49-31-32 факс: 29-18-81
5	Софья Соколова	Изобретения, полезные модели, товарные знаки, промышленные рисунки и модели	5	"INTELS-MDV" S.R.L.	Друмул Вилюр, 42, кор. 3, кв. 37, MD-2021, Кишинэу, Республика Молдова	тел./факс: 72-30-21
6	Николай Глазунов	Изобретения, полезные модели, товарные знаки, промышленные рисунки и модели	7	"TREIG" S.A.	Ул. Грандафилор, 31, кор. 1, кв. 111, MD-2038, Кишинэу, Республика Молдова e-mail: treig@treig.moldova.su	тел./факс: 55-40-70 тел./факс: 55-37-24
7	Антонина Малахова	Изобретения, полезные модели, товарные знаки, промышленные рисунки и модели	8		Ул. Михаил Садовяну, 4, кор. 1, кв. 201, MD-2044, Кишинэу, Республика Молдова	тел.: 34-15-72
8	Вячеслав Голомазов	Изобретения, полезные модели, товарные знаки, промышленные рисунки и модели	9	ECONOMSERVICE	Ул. Михай Еминеску, 28, MD-2012, Кишинэу, Республика Молдова	тел./факс: 24-54-48 тел.: 22-33-10 тел.: 24-73-11

1	2	3	4	5	6	7
9	Анжела Коркодел	Изобретения, сорта растений, полезные модели, товарные знаки, промышленные рисунки и модели	10	"FS PATENT" S.R.L.	Бул. Штефан чел Маре, 134, п/я 233, MD-2012, Кишинэу, Республика Молдова e-mail: freshsys@hotmail.com	тел./факс: 23-43-40 тел.: 23-80-70
10	Сергей Розловенко	Изобретения, полезные модели, товарные знаки, промышленные рисунки и модели	12		Ул. Метрополита Варлаама, 65, кв. 106 А, MD-2012, Кишинэу, Республика Молдова	тел.: 24-03-87
11	Юрий Гроссу	Товарные знаки, промышленные рисунки и модели	13	Consult-lus S.R.L.	Ул. Михаил Садовяну, 24, кор. 1, оф. 302, MD-2042, Кишинэу, Республика Молдова	тел./факс: 33-81-34
12	Ольга Соколова	Изобретения, полезные модели, товарные знаки, промышленные рисунки и модели	14	"INTELS-MDV" S.R.L.	Друмул Виилор, 42, кор. 3, кв. 37, MD-2021, Кишинэу, Республика Молдова	тел./факс: 72-30-21
13	Наталья Стратинская	Изобретения, полезные модели, товарные знаки, промышленные рисунки и модели	15	Biroul "BrevetMareService"	Ул. Киевская, 10, кор. 2, кв. 14, MD-2068, Кишинэу, Республика Молдова e-mail: brevet@marc.mldnet.com	тел./факс: 44-62-57 тел./факс: 49-51-40 факс: 32-29-23
14	Александра Ротарь	Изобретения, полезные модели, товарные знаки, промышленные рисунки и модели	16	Biroul "BrevetMareService"	Ул. Киевская, 10, кор. 2, кв. 14, MD-2068, Кишинэу, Республика Молдова e-mail: brevet@marc.mldnet.com	тел./факс: 44-62-57 тел./факс: 49-51-40 факс: 32-29-23
15	Валентина Сысоева	Изобретения, полезные модели, товарные знаки, промышленные рисунки и модели	17	"INTELS-MDV" S.R.L.	Друмул Виилор, 42, кор. 3, кв. 37, MD-2021, Кишинэу, Республика Молдова	тел./факс: 72-30-21
16	Вячеслав Солотон	Изобретения, полезные модели, товарные знаки, промышленные рисунки и модели	18	Biroul "BrevetMareService"	Ул. Киевская, 10, кор. 2, кв. 14, MD-2068, Кишинэу, Республика Молдова e-mail: brevet@marc.mldnet.com	тел./факс: 44-62-57 тел./факс: 49-51-40 факс: 32-29-23
17	Емил Мындыкану	Товарные знаки, промышленные рисунки и модели	19	"FS PATENT" S.R.L.	Бул. Штефан чел Маре, 134, п/я 233, MD-2012, Кишинэу, Республика Молдова e-mail: freshsys@hotmail.com	тел./факс: 23-43-40 тел.: 23-80-70
18	Светлана Мунтяну	Изобретения, полезные модели, товарные знаки, промышленные рисунки и модели	20	"Ambrozia" S.R.L.	Ул. Михаил Когэличану, 80, кв. 29, MD-2012, Кишинэу, Республика Молдова	тел./факс: 24-60-26

1	2	3	4	5	6	7
19	Петру Мунтяну	Товарные знаки, промышленные рисунки и модели	21	"Ambrozia" S.R.L.	Ул. Михаил Когэлничану, 80, кв. 29, MD-2012, Кишинэу, Республика Молдова	тел./факс: 24-60-26
20	Владимир Вавренюк	Товарные знаки, промышленные рисунки и модели	22	"VILAD" S.R.L.	Ул. Влайку Пырқэлаб, 15, кв. 29, MD-2009, Кишинэу, Республика Молдова	тел.: 24-01-13
21	Думитру Параска	Изобретения, полезные модели, товарные знаки, промышленные рисунки и модели	23	"Inventa-Parasca" I.I.	Московский проспект, 2, кв. 142, MD-2068, Кишинэу, Республика Молдова	тел.: 49-55-93
22	Наталья Кошелева	Изобретения, полезные модели, товарные знаки, промышленные рисунки и модели	24	Biroul "BrevetMarcService"	Ул. Киевская, 10, кор. 2, кв. 14, MD-2068, Кишинэу, Республика Молдова e-mail: brevet@marc.mldnet.com	тел./факс: 44-62-57 тел./факс: 49-51-40 факс: 32-29-23
23	Павел Щербан	Изобретения, полезные модели, товарные знаки, промышленные рисунки и модели	25		Ул. Сучава, 110, кв. 6, MD-2051, Кишинэу, Республика Молдова	тел.: 74-38-57
24	Виктория Блок	Изобретения, полезные модели, товарные знаки, промышленные рисунки и модели	26	Национальный институт виноградарства и виноделия	Ул. Александру чел Бун, 2, кор. 1, кв. 71, MD-6800, пос. Яловень, Республика Молдова	тел.: 72-13-00 тел.: 73-78-55 тел.: 8-268-2-16-97
25	Татьяна Болдол	Изобретения, полезные модели, товарные знаки, промышленные рисунки и модели	27		Ул. Алексей Матеевич, 60, MD-2012, Кишинэу, Республика Молдова	тел.: 57-75-55 факс: 54-24-95
26	Людмила Андриеш	Изобретения, полезные модели, товарные знаки, промышленные рисунки и модели	28	Biroul "BrevetMarcService"	Ул. Киевская, 10, кор. 2, кв. 14, MD-2068, Кишинэу, Республика Молдова e-mail: brevet@marc.mldnet.com	тел./факс: 44-62-57 тел./факс: 49-51-40 факс: 32-29-23
27	Евгения Корчмарь	Изобретения, полезные модели, товарные знаки, промышленные рисунки и модели	29		П/я 127, MD-2012, Кишинэу, Республика Молдова	тел.: 75-08-48 тел.: 74-88-24 факс: 74-29-53
28	Анна Карева	Товарные знаки, промышленные рисунки и модели	30	"TREI G" S.A.	Ул. Традафирилор, 31, кор. 1, кв. 111, MD-2038, Кишинэу, Республика Молдова e-mail: treig @ treig. moldova.su	тел./факс: 55-40-70 тел./факс: 55-37-24

1	2	3	4	5	6	7
29	Лариса Глазунова	Товарные знаки, промышленные рисунки и модели	31	"TREI G" S.A.	Ул. Традафирлор, 31, кор. 1, кв. 111, MD-2038, Кишинэу, Республика Молдова e-mail: treig@treig.moldova.su	тел./факс: 55-40-70 тел./факс: 55-37-24
30	Леонид Каримов	Товарные знаки, промышленные рисунки и модели	32		Ул. Николай Костин, 33, MD-2050, Кишинэу, Республика Молдова	тел.: 75-38-57
31	Виктор Левинца	Товарные знаки, промышленные рисунки и модели	33	ГРАНАМ & LEVINTSA	Ул. Александру чел Бун, 89, MD-2012, Кишинэу, Республика Молдова	тел.: 24-40-76 факс: 24-40-63
32	Кирил Глазунов	Товарные знаки, промышленные рисунки и модели	34	"TREI G" S.A.	Ул. Традафирлор, 31, кор. 1, кв. 111, MD-2038, Кишинэу, Республика Молдова e-mail: treig@treig.moldova.su	тел./факс: 55-40-70 тел./факс: 55-37-24
33	Мария Возияну	Изобретения, полезные модели, товарные знаки, промышленные рисунки и модели	35		Друмул Виilor, 42, кор. 3, кв. 78, MD-2021, Кишинэу, Республика Молдова	тел.: 72-35-35 тел.: 24-55-91 тел.: 24-34-08 тел.: 24-17-48 тел.: 24-17-82
34	Прокоп Буруянэ	Товарные знаки, промышленные рисунки и модели	36		Друмул Виilor, 40, кв. 53, MD-2021, Кишинэу, Республика Молдова e-mail: pburutana@hotmail.com	тел./факс: (373-2) 72-31-52

Товарный знак - реклама товара и гарантия его качества

Товарный знак – это обозначение, позволяющее идентифицировать товары и услуги предприятия и отличать их от товаров и услуг другого предприятия, для привлечения внимания и стимулирования потребителя товара или услуг, а также для предоставления гарантии его качества.

Использование зарегистрированных товарных знаков является средством эффективной защиты своих товаров и услуг от недобросовестной конкуренции.

В Республике Молдова специализированным административным органом охраны промышленной собственности является Государственное агентство по охране промышленной собственности (AGEPI).

Регистрация и охрана товарных знаков в Республике Молдова осуществляется на основании:

- Закона о товарных знаках и наименованиях мест происхождения товаров № 588-XIII от 22 сентября 1995 г. и
- Положения о применении Закона № 588-XIII о товарных знаках и наименованиях мест происхождения товаров от 29 августа 1996г.

Свидетельство о регистрации является единственным охраняемым документом, подтверждающим регистрацию товарного знака в Республике Молдова.

Заявка на регистрацию товарного знака подается в AGEPI.

Обращаем Ваше внимание на то, что для регистрации товарного знака обозначение должно соответствовать требованиям, предусмотренным действующим законодательством.

Товарный знак – это собственность и немалая. Так, товарный знак “Coca - Cola” оценен в десятки миллионов долларов. Ваш товарный знак может стоить не меньше, но для этого Вы должны сделать первый шаг - разработать и зарегистрировать его в Агентстве.

Удачно разработанный товарный знак помогает фирме завоевать популярность и таким образом приносит ее владельцам материальную выгоду.

Владелец зарегистрированного товарного знака обладает исключительным правом распоряжения им, а также правом запрета на его использование другими лицами на территории Республики Молдова в течение срока действия регистрации данного товарного знака.

Незаконное использование зарегистрированного товарного знака влечет гражданскую, уголовную и административную ответственность.

Чтобы не возникали проблемы при его регистрации и, чтобы оно не вступало в противоречие с другими товарными знаками, необходимо исследовать, зарегистрированы ли уже сходные товарные знаки.

Владелец товарного знака, предполагающий расширить свои коммерческие интересы на другие страны, должен зарегистрировать там свой знак, чтобы в процессе продвижения своих товаров или услуг на рынке этих стран защитить свои права на товарный знак и не нарушить чужих прав, если там зарегистрирован идентичный или сходный знак.

Надежнее всего получить охрану товарного знака в рамках Мадридского Соглашения о международной регистрации товарных знаков, участницей которого является Республика Молдова.

За справками обращаться по



**44-32-53; 44-02-55,
доп.: 2-38; 2-18**



44-01-19

XI. Международная информация

Раздел включает информацию, касающуюся различных международных форумов в области охраны промышленной собственности, сообщения о совещаниях и других мероприятиях административных органов международных организаций, участницей которых является Республика Молдова; отражает деятельность комитетов и рабочих групп, а также другие материалы в области.

Новая версия стандарта ВОИС ST. 33

По сообщению Международного бюро (С.СІТ 2462/03) с 1 октября 1999 г. вводится в действие новая версия стандарта ВОИС ST. 33 – *Рекомендуемый стандартный формат для обмена факсимильной информацией по патентным документам*. С этой даты старая и новая версии стандарта могут использоваться параллельно до 1 января 2000 г. Начиная с 1 января 2000 г., ведомства по промышленной собственности должны перейти на новую версию.

Данный стандарт определяет форматы, которые должны использоваться для обмена патентной информацией в некодированном факсимильном виде.

Новая версия стандарта ST. 33 предусматривает представление патентных документов на электронных носителях данных. Выражение "электронные носители данных" в рамках данного стандарта включает: средства коммуникации для обмена данными *on-line* и переносные носители типа магнитных или оптических дисков или магнитных лент. При этом на переносные носители будет наноситься внешняя, пригодная для обычного прочтения, метка с их серийным наименованием тома, которое будет также записано на предусмотренном для этой цели месте на самой среде носителя.

Переносные носители должны будут содержать только один файл, состоящий из нескольких патентных документов. По согласованию с партнерами по обмену один файл может состоять из нескольких томов.

Стандарт содержит два раздела:

1) **Структура файла и записи** с описанием физического расположения факсимильной информации;

2) **Условия факсимильного кодирования** с описанием способа, который должен использоваться для кодирования информации.

Отличительной особенностью новой

версии является введение порядка идентификации патентного документа. Связь между патентными документами и логическими записями должна определяться содержанием каждой физической записи, а именно:

□ префикс записи должен полностью идентифицировать каждый патентный документ, содержащий элементы, определенные стандартами ВОИС ST.3, ST.10/B и ST.16;

□ дополнительные документы с изменениями, имеющие те же идентификационные данные, могут быть внесены в тот же файл. В общем случае переход между документами, в частности, с одинаковыми идентификаторами, определяется физической записью, для которой:

- ✓ номер последовательности текущей записи совпадает с номером общего количества записей;
- ✓ номер текущего кадра совпадает с номером последнего кадра;
- ✓ номер текущей страницы совпадает с номером общего количества страниц.

Одновременно расширен перечень элементов префикса записи, а также введены новые уточненные описания некоторых элементов префикса (Приложение 2 стандарта ST. 33). Например, к числу обязательных элементов префикса в новой версии стандарта отнесены: позиция номера документа, полный номер документа, полная дата составления (дата сбора изображений) в формате ССYY MM DD, наличие библиографических данных, реферата, описания, чертежей, формулы изобретения, отчета о поиске, наличие поправок и т. д. К числу желательных элементов префикса отнесены: код коррекции, определенный стандартом ВОИС ST. 50, дата публикации данного документа в формате ССYY MM DD и т.д.

Текст стандарта сопровождается приложениями I-V.

Marca: personalizarea produsului și garanția calității

Marca este un semn distinctiv destinat identificării produselor și serviciilor unei întreprinderi pentru a le deosebi de produsele și serviciile altele, în vederea sensibilizării și stimulării consumatorului de produse sau beneficiarului de servicii, oferindu-le o garanție a calității.

Cea mai eficientă metodă de protecție a produselor și serviciilor împotriva concurenței neloiale este înregistrarea mărcii care le acoperă.

În Republica Moldova administrația specializată în protecția proprietății industriale este Agenția de Stat pentru Protecția Proprietății Industriale (AGEPI). Înregistrarea și protecția mărcilor în republică se efectuează în baza:

- Legii privind mărcile și denumirile de origine a produselor nr. 588-XIII din 22 septembrie 1995 și
- Regulamentului de aplicare a Legii nr. 588-XIII privind mărcile și denumirile de origine a produselor din 29 august 1996.

Certificatul de înregistrare este singurul titlu de protecție ce autentifică înregistrarea mărcii în Republica Moldova.

Pentru aceasta la AGEPI se depune o cerere de înregistrare a mărcii.

Vă atenționăm că pentru a fi înregistrat ca marcă semnul trebuie să corespundă anumitor cerințe prevăzute de legislația în vigoare.

Marca este o proprietate destul de valoroasă. De exemplu, marca "Coca-Cola" este evaluată la zeci de milioane de dolari.

Marca Dumneavoastră poate valora la fel de mult, dar pentru aceasta trebuie să faceți primul pas: să o elaborați și să o înregistrați la AGEPI.

O marcă reușită contribuie la creșterea ratingului întreprinderii, aducând astfel un profit substanțial titularului.

Titularul mărcii înregistrate are dreptul exclusiv de a dispune de ea, precum și dreptul de prohibiție asupra folosirii mărcii de către alte persoane pe teritoriul Republicii Moldova pe întregul termen de valabilitate a înregistrării.

Folosirea ilicită a mărcii înregistrate comportă răspundere civilă, penală sau administrativă.

Pentru a evita apariția unor probleme sau coliziuni cu alte mărci este necesară o documentare prealabilă în baza mărcilor similare.

Dacă titularul unei mărci intenționează să desfășoare activități comerciale în alte țări, este rezonabil să-și înregistreze în aceste țări marca pentru a-și proteja drepturile în procesul de lansare și gestionare a produselor / serviciilor pe piață și pentru a evita încălcarea drepturilor altor persoane, în caz că în statele vizate sunt deja înregistrate mărci identice sau similare.

Cea mai sigură cale de a obține protecția mărcii peste hotare este cea prevăzută de Aranjamentul de la Madrid privind înregistrarea internațională a mărcilor, la care este parte și Republica Moldova.

Relații la



44-32-53; 44-02-55,
interior 2-38; 2-18



44-01-19

Colegiul de redacție:

Eugen Stașcov (președinte), Ion Daniliuc, Vitalie Patlate, Victor Sosnovschi, Boris Schițco,
Ana Zavalistâi, Ecaterina Marandici, Svetlana Spătaru, Lucia Gordilă,
Veaceslav Crecetov, Nadina Pripa, Oxana Panasenco,
Andrei Moisei, Eduard Grosu, Maria Spinei.

Tehnoredactare computerizată: Zinaida Bondar.



4 840094 000014

B O P I nr. 10/1999
Formatul A 4
Coli de tipar 17,2
Editura AGEPI

© AGEPI, 1999.

© Copertă: Ina Dener, 1999.