

AGENȚIA DE STAT  
PENTRU PROTECȚIA PROPRIETĂȚII INDUSTRIALE  
CHIȘINĂU - REPUBLICA MOLDOVA

**BULETIN OFICIAL**  
**DE**  
**PROPRIETATE INDUSTRIALĂ**

---

The Official Bulletin  
of Industrial Property

**10**

**1997**

Publicat la 31 octombrie 1997

## Atenție - abonarea!

**Stimați prieteni,**

Abonarea la Buletinul Oficial de Proprietate Industrială nu este limitată. Vă puteți abona la orice oficiu poștal din Republica Moldova și România pe o perioadă de 6, 3 și o lună.

De asemenea, Vă puteți abona direct la AGEPI, în acest caz puteți beneficia de un abonament anual, fiind scutiți de cheltuielile de difuzare.

Costul unui abonament pentru un an este de 48 lei; pentru 6 luni - 24 lei; pentru 3 luni - 12 lei; pentru o lună - 4 lei.

Indicele publicației noastre: 22200.

**P.S. Reținem atenția persoanelor interesate că la AGEPI pot fi procurate exemplare individuale la prețul de 4 lei/număr estimativ, în limita stocurilor disponibile, exclusiv cheltuielile de difuzare.**

**La solicitare pot fi comandate exemplare individuale într-un tiraj suplimentar la preț negociabil.**

## Attention - subscription!

**Dear friends,**

The subscription to the Official Bulletin of Industrial Property (BOPI) is not limited. The subscription can be made at any postoffice of the Republic of Moldova and in Romania for a period of 6, 3 and one month.

It can be also subscribed directly at the AGEPI with a lower annual subscription costs by excluding the postage.

The cost of annual subscription is 48 lei, for 6 months - 24 lei, for 3 months - 12 lei, for 1 month - 4 lei.

The index of our publication is 22200.

**P.S. We request the attention of all people with interests at stake to the fact that separate copies can be bought at the AGEPI at the price of 4 lei, if available.**

**Separate copies can be ordered in addition on negotiated price.**

## Внимание - подписка!

**Уважаемые друзья,**

Подписка на Официальный бюллетень промышленной собственности НЕ ОГРАНИЧЕНА. Вы можете подписаться в любом отделении связи Республики Молдова и Румынии на срок 6, 3 и один месяц.

Вы также можете подписаться непосредственно в AGEPI, что уменьшит Вам стоимость годовой подписки за счет исключения расходов на почтовые услуги.

Стоимость подписки на год составляет 48 лей, на 6 месяцев - 24 лея, на 3 месяца - 12 лей, на 1 месяц - 4 лея.

Индекс нашей публикации - 22200.

**P.S. Обращаем внимание заинтересованных лиц, что в AGEPI можно приобрести отдельные экземпляры, в пределах имеющихся возможностей, по цене 4 лея за номер.**

**По запросу можно заказать отдельные экземпляры дополнительным тиражем по договорной цене.**

**A p l a B E T I M O R I S**  
**din octombrie 1993**

**Nr.10**

**31 octombrie 1997**

**Agencia de Stat  
 pentru  
 Protecția Proprietății  
 Industriale**

Str. Andrei Doga, 24, bloc 1



Director General: 44-32-53  
 Prim-vice director general: 44-31-39  
 Departament examinare: 44-02-55 (2-29)  
 Departament informațional: 49-30-16 (2-03)  
 Departament juridic: 49-30-16 (2-20)

Redacția: 49-30-16 (2-11)

Centrala: 49-30-16

44-02-55

49-31-87

43-91-92



44-01-19

e-mail: agepi@cni.md

**Chișinău - Republica Moldova**

**CUPRINS**

Informație generală .....	5,118
<b>Invenții</b> .....	7,120
Cereri de brevet .....	10,122
Brevete de invenție acordate .....	17,125
Lista brevetelor de invenție eliberate în luna septembrie 1997 .....	25
Lista cererilor de brevet de invenție retrase .....	26
Lista brevetelor de invenție acordate, aranjate în ordinea numerelor de brevet .....	
Lista brevetelor de invenție acordate, aranjate în ordinea Clasificării Internaționale .....	
<b>II. Modele de utilitate</b> .....	27
Cereri de înregistrare .....	
Modele de utilitate înregistrate .....	
Lista certificatelor de înregistrare a modelelor de utilitate eliberate în luna septembrie 1997 .....	29
<b>III. Mărci</b> .....	30
Cereri de înregistrare .....	32
Lista mărcilor înregistrate .....	72
Lista mărcilor reînnoite .....	
Lista mărcilor înregistrate în R.M., aranjate în ordinea numerelor de înregistrare .....	
Lista mărcilor înregistrate în R.M., aranjate în ordinea Clasificării Generale a produselor și serviciilor .....	
<b>IV. Desene și modele industriale (Design industrial)</b> .....	82
Cereri de înregistrare .....	
Desene și modele industriale înregistrate .....	84
Lista desenelor și modelelor industriale înregistrate .....	92
<b>V. Dreptul de autor și drepturi conexe</b> .....	93
<b>VI. Modificări intervenite în statutul juridic</b> .....	102
<b>VII. Monitor</b> .....	112, 129
<b>VIII. Materiale de informare și documentare din domeniul proprietății industriale</b> .....	114
<b>IX. Informație internațională</b> .....	
<b>X. Publicitate</b> .....	26, 29, 71, 92, 131, 132

**СОДЕРЖАНИЕ**

Общая информация .....	118,5
<b>I. Изобретения</b> .....	120,7
Заявки на изобретения .....	122,10
Изобретения, по которым приняты решения о выдаче патентов .....	125,17
Перечень патентов на изобретения, выданных в сентябре 1997 года .....	25
Перечень отозванных заявок на патенты изобретения .....	26
Нумерационный указатель на изобретения .....	
Систематический указатель номеров патентов .....	
<b>II. Полезные модели</b> .....	27
Заявки на регистрацию полезных моделей .....	
Зарегистрированные полезные модели .....	
Перечень сертификатов зарегистри- рованных полезных моделей выдан- ных в сентябре 1997 года .....	29
<b>III. Товарные знаки</b> .....	30
Заявки на регистрацию товарных знаков .....	32
Список зарегистрированных товарных знаков .....	72
Список продленных товарных знаков .....	
Нумерационный указатель зарегистрированных товарных знаков Систематический указатель зарегистрированных товарных знаков	
<b>IV. Промышленные рисунки и модели</b> .....	82
Заявки на регистрацию промышлен- ных рисунков и моделей .....	
Зарегистрированные промыш- ленные рисунки и модели .....	84
Нумерационный указатель промыш- ленных рисунков и моделей .....	92
<b>V. Авторское право и смежные права</b> ....	93
<b>VI. Изменения в юридическом статусе</b> ..	102
<b>VII. Монитор</b> .....	129, 112
<b>VIII. Информационные материалы из области промышленной собственности</b> .....	114
<b>IX. Международная информация</b> .....	
<b>X. Реклама</b> .....	26, 29, 71, 92, 131, 132

**CONTENTS**

General information .....	5,118
<b>I. Inventions</b> .....	7,120
Inventions application .....	10,122
Granted patents for inventions ....	17,125
The list of the patents for inventions granted during September 1997 .....	25
The list of the withdrawn applications for patents for inventions .....	26
Numbered index of patents .....	
Systematic patents number index .....	
<b>II. Utility models</b> .....	27
Utility models application .....	
Registered utility models .....	
The list of the certificate of utility models registration granted during September 1997 .....	29
<b>III. Trademarks</b> .....	30
Application for trademarks registration .....	32
The list of registred trademarks .....	72
The list of renewal trademarks .....	
Numbered index of registred trademarks .....	
Systematic registrated trademarks index .....	
<b>IV. Industrial designs</b> .....	82
Industrial designes application .....	
Registered industrial designs .....	84
Numbered industrial designs index .....	92
<b>V. Copyright and neighboring rights</b> .....	93
<b>VI. Amendment of the legal status of applications and titles of protection.</b> .....	102
<b>VII. Monitor</b> .....	112, 129
<b>VIII. Industrial property information</b> .....	114
<b>IX. International information</b> .....	
<b>X. Advertisement</b> .....	26, 29, 71, 92, 131, 132

---

## Informație generală

---

**Buletinul Oficial de Proprietate Industrială** conține informație diversă. Capitole speciale sunt destinate invențiilor, modelelor de utilitate, desenelor și modelelor industriale, mărcilor. Consumatorii acestei informații vor putea urmări starea juridică a obiectelor de proprietate industrială, înregistrate pe teritoriul Republicii Moldova, rezumatele brevetelor de invenții, cererile depuse pentru obținerea protecției obiectelor de proprietate industrială, decăderile protecțiilor etc. În Buletinul Oficial se vor mai publica acte oficiale, regulamente, convenții internaționale, acorduri bilaterale, norme și standarde ce țin de domeniu, taxe etc.

Doritorii pot beneficia de paginile Buletinului pentru a face publicitate invențiilor proprii, altor soluții tehnice și activități.

---

Buletinul Oficial de Proprietate Industrială se poate procura de la Agenția de Stat pentru Protecția Proprietății Industriale, str. Andrei Doga, 24, bloc 1, prețul unui exemplar - 4 lei.

Extras din codurile normalizate ale Organizației Mondiale de Proprietate Intelectuală - OMPI referitoare la organizațiile internaționale și țările care eliberează sau înregistrează titluri de proprietate industrială (lista este actualizată de OMPI în 1996)

WO	Organizația Mondială de Proprietate Intelectuală (OMPI)	CI	Coasta de Fildeș	JP	Japonia	PW	Palau
IB	Biroul Internațional al Organizației Mondiale de Proprietate Intelectuală	CK	Insulele Cook	KE	Kenya	PY	Paraguay
EP	Oficiul European de Brevete (OEB)	CL	Chile	KG	Kârhâzstan	QA	Qatar
EA	Oficiul Euroasiatic de Brevete (OEAB)	CM	Camerun	KH	Cambodgia	RO	România
OA	Organizația Africană de Proprietate Intelectuală (OAPI)	CN	China	KI	Kiribati	RU	Federația Rusă
AP	Organizația Regională Africană de Proprietate Industrială (ORAPI)	CO	Columbia	KM	Comore (Insule)	RW	Ruanda
EM	Oficiul de Armonizare pe Piața Internă (mărci, desene și modele)	CR	Costa Rica	KN	Saint Kitts și Nevis	SA	Arabia Saudită
BX	Biroul de Mărci din Benelux și Biroul de Desene și Modele Benelux	CU	Cuba	KP	Republica Populară Democrată Coreea	SB	Insulele Salomon
AD	Andorra	CV	Insulele Capului Verde	KR	Republica Coreea	SC	Seychelles
AE	Emiratele Arabe Unite	CY	Cipru	KW	Kuweit	SD	Sudan
AF	Afganistan	CZ	Republica Cehă	KY	Insulele Caimane	SE	Suedia
AG	Antigua și Barbuda	DE	Germania	KZ	Kazahstan	SG	Singapore
AI	Anguilla	DJ	Djibouti	LA	Laos	SH	Sfânta Elena
AL	Albania	DK	Danemarca	LB	Liban	SI	Slovenia
AM	Armenia	DM	Dominique	LC	Saint Lucia	SK	Slovacia
AN	Antilele Olandeze	DO	Republica Dominicană	LI	Lichtenstein	SL	Sierra Leone
AO	Angola	DZ	Algeria	LK	Sri Lanka	SM	San-Marino
AR	Argentina	EC	Ecuador	LR	Liberia	SN	Senegal
AS	Samoa Americană	EE	Estonia	LS	Lesotho	SO	Somalia
AT	Austria	EG	Egipt	LT	Lituania	SR	Suriname
AU	Australia	EH	Sahara de Apus	LU	Luxemburg	ST	Sao Tomée și Principe
AW	Aruba	ER	Eritrea	LV	Letonia	SV	Salvador
AZ	Azerbaidjan	ES	Spania	LY	Libia	SY	Siria
BA	Bosnia - Herțegovina	ET	Etiopia	MA	Maroc	SZ	Swaziland
BB	Barbade	FI	Finlanda	MC	Monaco	TC	Insulele Turques și Caiques
BD	Bangladesh	FJ	Fidji	MD	Republica Moldova	TD	Ciad
BE	Belgia	FK	Insulele Falkland (Malvine)	MG	Madagascar	TG	Togo
BF	Burkina Faso	FM	Micronesia (Stat Federativ)	MH	Insulele Marahall	TH	Thailanda
BG	Bulgaria	FO	Insulele Faro	MK	Macedonia (fosta Republică Iugoslavă)	TJ	Tadjikistan
BH	Bahrein	FR	Franta	ML	Mali	TM	Turkmenistan
BI	Burundi	GA	Gabon	MM	Myanmar	TN	Tunisia
BJ	Benin	GB	Regatul Unit	MN	Mongolia	TO	Tonga
BM	Bermude	GD	Grenada	MO	Macao	TP	East Timor
BN	Brunei Darussalam	GE	Georgia	MP	Insulele Mariana de Nord	TR	Turcia
BO	Bolivia	GH	Chana	MR	Mauritania	TT	Trinidad-Tobago
BR	Brazilia	GI	Gibraltar	MS	Montserrat	TV	Tuvalu
BS	Bahamas	GL	Groenlanda	MT	Malta	TW	Taiwan (Provincie Chineză)
BT	Bhoutan	GM	Gambia	MU	Maurice	TZ	Republica Unită a Tanzaniei
BV	Insulele Buve	GN	Guinea	MV	Maldive	UA	Ucraina
BW	Botswana	GQ	Guinea Ecuatorială	MW	Malawi	UG	Uganda
BY	Belarus	GR	Grecia	MX	Mexic	US	Statele Unite ale Americii
BZ	Belize	GS	Georgia de Sud și Insulele Sandvici de Sud	MY	Malaysia	UY	Uruguay
CA	Canada	GT	Guatemala	MZ	Mozambic	UZ	Uzbekistan
CF	Republica Centrafricană	GW	Guinea -Bissau	NA	Naamibia	VA	Saint Siège
CG	Congo	GY	Guiana	NE	Niger	VC	Saint Vincent și Grenadines
CH	Elveția	HK	Hong-Kong	NG	Nigeria	VE	Venezuela
		HN	Honduras	NI	Nicaragua	VG	Insulele Virgine Britanice
		HR	Croația	NL	Olanda	VN	Vietnam
		HT	Haiti	NO	Norvegia	VU	Vanuatu
		HU	Ungaria	NP	Nepal	WS	Samoa
		ID	Indonezia	NR	Nauru	YE	Yemen
		IE	Irlanda	NZ	Noua Zeelandă	YU	Iugoslavia
		IL	Israel	OM	Oman	ZA	Africa de Sud
		IN	India	PA	Panama	ZM	Zambia
		IQ	Irak	PE	Peru	ZR	Zair
		IR	Iran (Republica Islamică)	PG	Papua-Noua Guinee	ZW	Zimbabwe
		IS	Islanda	PH	Filipine		
		IT	Italia	PK	Pakistan		
		JM	Jamaica	PL	Polonia		
		JO	Iordania	PT	Portugalia		

# I. Invenții

## Cereri de brevet

---

● Publicarea în BOPI a cererilor de brevet de invenție asigură solicitantului o protecție provizorie, în condițiile prevăzute de art. 26 din Legea nr. 461/1995 privind brevetele de invenție.

● Descrierile cererilor de brevet de invenție, ale căror rezumate sunt publicate în acest număr, se află la sala de lectură a AGEPI – accesibile publicului – și pot fi consultate direct sau se pot comanda xerocopii, contracost.

● Datele privind depozitele internaționale înregistrate conform Tratatului PCT, la care Republica Moldova este parte, se publică în limba engleză în Buletinul de Cereri Internaționale de Brevet ( PCT GAZETTE). Buletinul include datele bibliografice, rezumatul și desenele, dacă este cazul. Buletinul este expus în biblioteca AGEPI, accesibil publicului.

● Descrierile cererilor internaționale de brevet de invenție, ale căror rezumate sunt publicate în PCT GAZETTE, se află la sala de lectură a AGEPI – accesibile publicului – și pot fi consultate direct sau se pot comanda xerocopii, contracost.

● Datele privind depozitele de brevete euroasiatice înregistrate conform Convenției Euroasiatice de Brevete, la care Republica Moldova este parte, se publică în limba rusă în Buletinul Oficiului Euroasiatic de Brevete (Бюллетень Евразийского Патентного Ведомства). Buletinul include datele bibliografice, rezumatul și desenele, dacă este cazul. Buletinul este expus în biblioteca AGEPI, accesibil publicului.

**CODURILE INID PENTRU IDENTIFICAREA DATELOR BIBLIOGRAFICE REFERITOARE LA INVENȚII**

- (11) Numărul brevetului  
 (13) Codul tipului de document, conform normei ST.16 OMPI  
 (21) Numărul depozitului  
 (22) Data depozitului  
 (31) Numărul depozitului prioritar  
 (32) Data depozitului prioritar  
 (33) Țara depozitului prioritar  
 (41) Data la care a fost pusă la dispoziția publicului cererea de brevet neexaminată  
 (43) Data publicării hotărârii de acordare a brevetului fără examinarea în fond  
 (44) Data publicării hotărârii de acordare a brevetului cu examinarea în fond  
 (45) Data eliberării brevetului  
 (51) Clasificarea Internațională a Brevetelor  
 (54) Titlul invenției  
 (56) Documente din stadiul tehnicii  
 (57) Rezumatul sau revendicările  
 (62) Numărul și data depunerii cererii anterioare la care prezentul document este divizionar  
 (71) Numele solicitantului (solicitanților), codul țării, conform normei ST.3 OMPI  
 (72) Numele inventatorului (inventatorilor), codul țării, conform normei ST.3 OMPI  
 (73) Numele sau denumirea titularului, codul țării, conform normei ST.3 OMPI  
 (74) Numele mandatarului autorizat  
 (85) Data deschiderii procedurii naționale, în conformitate cu PCT  
 (86) Cerere internațională PCT: numărul și data  
 (87) Publicarea internațională PCT: numărul și data  
 (10)\* Titlul de protecție al fostei U.R.S.S. (indicarea verbală a documentului, nr. documentului, codul țării)

**INID CODES BIBLIOGRAPHIC DATA IDENTIFICATION CONCERNING THE INVENTIONS**

- (11) Number of the patent  
 (13) Kind-of-document code according to WIPO Standard ST.16  
 (21) Number of the application  
 (22) Date of filing the application  
 (31) Number of the priority application  
 (32) Date of filing the priority application  
 (33) The country of the priority application  
 (41) Date of making available to the public by viewing an unexamined application  
 (43) Date of making available to the public by printing of patent granting decision without examination as to substance  
 (44) Date of making available to the public by printing of patent granting decision with examination as to substance  
 (45) Date of the patent granting  
 (51) International Patent Classification  
 (54) Title of the invention  
 (56) List of prior art documents  
 (57) Abstract or claims  
 (62) Number and filing date of the earlier application from which the present patent document has disided up  
 (71) Name(s) of applicant(s), the two - letter code of the country, in accordance with WIPO standard ST.3  
 (72) Name(s) of inventor(s), the two - letter code of the country, in accordance with WIPO standard ST.3  
 (73) Name(s) of the holder(s), the two - letter code of the country, in accordance with WIPO standard ST.3  
 (74) Name(s) of attorney(s) or agent(s)  
 (85) Date for introducing the national procedure according to the PCT  
 (86) Filing date of the PCT application; i.e. application filing date, application number  
 (87) Publication data of the PCT application; i.e. publication date, publication number  
 (10)\* Title of protection of the former USSR (the verbal designation of the document, the two - letter code of the country)

**SECȚIUNILE CLASIFICĂRII INTERNAȚIONALE A BREVETELOR**

- A - Necesități curente ale vieții  
 B - Tehnici industriale diverse. Transport  
 C - Chimie și metalurgie  
 D - Textile și hârtie  
 E - Construcții fixe  
 F - Mecanică. Iluminat. Încălzire. Armament. Exploziv  
 G - Fizică  
 H - Electricitate

**INTERNATIONAL PATENT CLASSIFICATION SECTIONS**

- A - Human necessities  
 B - Performing operations. Transporting  
 C - Chemistry. Metallurgy  
 D - Texiles. Paper  
 E - Fixed constructions  
 F - Mechanical engineering. Lighting. Heating. Weapons. Blasting  
 G - Physics  
 H - Electricity

**CODURILE NORMALIZATE OMPI  
PENTRU IDENTIFICAREA TIPU-  
RILOR DE DOCUMENTE DE BRE-  
VET DE INVENȚIE, CONFORM  
NORMEI ST. 16**

**THE WIPO NORMALIZED CODES  
FOR IDENTIFICATION OF THE KING  
OF PATENT DOCUMENTS, IN  
ACCORDANCE WITH THE STAN-  
DARD ST. 16**

- |   |   |
|---|---|
| <p>A – primul nivel de publicare: cerere de brevet de invenție publicată, neexaminată.</p> <p>B1 – al doilea nivel de publicare: cerere de brevet de invenție publicată, examinată (se aplică în cazul când documentul cu codul A n-a fost publicat).</p> <p>B2 – al doilea nivel de publicare: cerere de brevet de invenție publicată, examinată (se aplică în cazul când documentul cu codul A a fost publicat).</p> <p>C1 – al treilea nivel de publicare: descrierea brevetului de invenție (se aplică pentru publicare când documentul cu codul B1, B2 n-a fost publicat).</p> <p>C2 – al treilea nivel de publicare: descrierea brevetului de invenție (se aplică pentru publicarea care urmează documentul cu codul B1, B2).</p> <p>F1 – al doilea nivel de publicare: publicarea hotărârii de acordare a brevetului de invenție pe răspunderea solicitantului, fără examinarea în fond (se aplică pentru publicare când documentul cu codul A n-a fost publicat).</p> <p>F2 – al doilea nivel de publicare: publicarea hotărârii de acordare a brevetului de invenție pe răspunderea solicitantului, fără examinarea în fond (se aplică pentru publicarea care urmează documentul cu codul A).</p> <p>G1 – al treilea nivel de publicare: descrierea brevetului de invenție eliberat pe răspunderea solicitantului, fără examinarea în fond (se aplică pentru publicare când documentul cu codul F1, F2 n-a fost publicat).</p> <p>G2 – al treilea nivel de publicare: descrierea brevetului de invenție, eliberat pe răspunderea solicitantului, fără examinarea în fond (se aplică pentru publicarea care urmează documentul cu codul F1, F2).</p> <p>P1 – al treilea nivel de publicare: brevet de invenție pentru soi de plantă (se aplică pentru publicare când documentul cu codul B n-a fost publicat).</p> <p>P2 – al treilea nivel de publicare: brevet de invenție pentru soi de plantă (se aplică pentru publicarea care urmează documentul cu codul B).</p> | <p>A – 1 st level of publication: published patent application, unexamined.</p> <p>B1 – 2 nd level of publication: published patent application, examined (is applied in case the document with the code A has not been published).</p> <p>B2 – 2 nd level of publication: published patent application, examined (A published).</p> <p>C1 – 3 rd level of publication: patent specification (B1, B2 not published).</p> <p>C2 – 3 rd level of publication: Patent Specification (B1, B2 published).</p> <p>F1 – 2 nd level of publication: publication of decision of granting a patent at the applicant's responsibility, without substantial examination (A not published).</p> <p>F2 – 2 nd level of publication: publication of decision of granting a patent at the applicant's responsibility, without substantial examination (A published).</p> <p>G1 – 3 rd level of publication: patent specification granted at the applicant's responsibility, without substantial examination (F1, F2 not published).</p> <p>G2 – 3 rd level of publication: patent specification granted at the applicant's responsibility, without substantial examination (F1, F2 published).</p> <p>P1 – 3 rd level of publication: plant variety patent documents (used for publication when the B - coded document has not been published).</p> <p>P2 – 3 rd level of publication: plant variety patent documents (used for publication normally following that of the B - coded document).</p> |
|---|---|

INTERNET



- (21) 96-0058 (13) A
- (51) A 61 B 17/00, 17/56
- (22) 22.03.1996
- (71) Universitatea de Stat de Medicină și Farmacie "N. Testemițanu" din Republica Moldova, MD
- (72) Moroz Petru, MD
- (54) **Metodă de corecție chirurgicală a tibiei vare la copii**
- (57) Invenția se referă la medicină și anume la chirurgie.  
 Esența invenției constă în osteotomia oblică a fibulei la hotarul treimii superioare și celei medii, direcția fiind de sus în jos din partea medială spre cea laterală, osteotomia oblică a tibiei efectuată la vârful deformației paralel cu suprafața articulară, deplasarea și așezarea fragmentelor în poziție de hipercorecție și fixarea lor.  
 Aplicarea metodei propuse face posibilă efectuarea osteotomiei evitând traumatizarea nervului peronier comun.

Revendicări: 1

\*  
\* \*

- (54) **Method for surgical correction of varus shin bone**
- (57) The invention relates to the medicine, and particularly, to the surgery.  
 The summary of the invention consists in the peroneal bone osteotomy made obliquely between the upper and middle third from top to bottom at the medial part in direction of the lateral, oblique shin bone osteotomy, made from the top of deformation in parallels to the articulation surface, fragments displacement in the hypercorrection position and their fixation.  
 The application of the proposed process allows to make the osteotomy without the peroneal nerve traumatizing.

Claims: 1

- 
- (21) 96-0059 (13) A
  - (51) A 61 B 17/56
  - (22) 18.03.1996
  - (71) Universitatea de Stat de Medicină și Farmacie "N. Testemițanu" din Republica Moldova, MD
  - (72) Moroz Petru, Moroz Argentina, MD
  - (54) **Metodă de tratament al luxației congenitale a șoldului și al defor-**

- mației piciorului**
- (57) Invenția se referă la medicină și anume la ortopedie și traumatologie.  
 Esența metodei propuse constă în aplicarea pe etape a aparatului ghipsat pe membrul inferior începând de la degete până la media coapsei, stabilind o construcție de plăci metalice în regiunea supramaleolară, fixând membrele inferioare în poziție de abducție și rotație internă.  
 Aplicarea metodei propuse face posibilă înlăturarea componentelor deformației piciorului și reducerea concomitentă a luxației congenitale a șoldului.

Revendicări: 1

\*  
\* \*

- (54) **Method for congenital hip dislocation and foot deformation treatment**
- (57) The invention relates to the medicine, particularly, to the ortopedics and traumatology.  
 The summary of invention consists in the staged application of the plaster bandage to the leg, from the fingers to the hip middle third, installation in the upper ankle zone of the metal construction which fixes the lower extremities in the taking aside and internal rotation position.  
 Application of the proposed method allows to remove the foot deformation components with simultaneous congenital hip dislocation setting.

Claims: 1

- 
- (21) 96-0294 (13) A
  - (51) A 61 K 31/725
  - (22) 22.09.1993
  - (31) 2079205
  - (32) 25.09.1992
  - (33) CA
  - (85) 12.08.1996
  - (86) PCT/CA96/00388, 22.09.93
  - (71) HYAL PHARMACEUTICAL CORPORATION, CA
  - (72) FALK, Rudolf Edgar, CA; ASCULAI, Samuel Simon, US; TURLEY, Eva Anne, CA
  - (54) **Procedeu de prevenire a stenozei pereților tubulari ai animalului, procedeu de prevenire a restenozei arteriale la om; utilizarea acidului hialuronic și a formelor lui pentru**

**prevenirea restenozei arteriale; compoziție farmaceutică pe bază de acid hialuronic, de săruri, fragmente și subunități ale acestuia**

- (57) Se propune procedeul bazat pe administrarea compoziției farmaceutice conținând acid hialuronic și /sau săruri ale acestuia, și/sau fragmente și subunități ale acestuia în cantitate terapeutic eficientă, netoxică, până la angioplastia cu balon, în timpul și/sau după aceasta.

Revendicări: 50

\*  
\* \*

- (54) **Method for prevention of the narrowing the tubular walls of animal, method for prevention of the human arterial restenosis, use of hyaluronic acid and forms thereof to prevent arterial restenosis, pharmaceutical composition on hyaluronic acid, salts, fragments and subunits base**

- (57) It is proposed the method based on use of pharmaceutical composition containing therapeutically effective non-toxic amount hyaluronic acid and/or salts thereof, fragments and subunits before balloon angioplasty, during and/or after it.

Claims: 50

- (21) **96-0307 (13) A**  
 (51) **A 61 K 47/36**  
 (22) 16.02.1993  
 (31) 2061703  
 (32) 20.02.1992  
 (33) CA  
 (85) 12. 08. 1996  
 (86) PCT/CA 93/00061, 16. 02.1993  
 (71) HYAL PHARMACEUTICAL CORPORATION, CA  
 (72) FALK, Rudolf Edgar, CA; ASCULAI, Samuel Simon, US; KLEIN, Ehud Shmuel, IL; HARPER, David William, GB; HOCHMAN, David; PURSCHKE, Don, CA  
 (54) **Compoziții farmaceutice cu conținut de acid hialuronic, utilizarea compozițiilor pentru tratamentul bolilor pielii, metodă de tratament al bolilor pielii**

- (57) Invenția se referă la compozițiile farmaceutice pentru tratamentul afecțiunilor și leziunilor pielii și ale țesutului expus, inclusiv al tumorilor maligne ale pielii.

Compozițiile se aplică pe pielea sau țesuturile afectate, ele conținând o cantitate terapeutic eficientă de medicament nonsteroid antiinflamator (de ex., diclofenac, indometacină, naproxen ș.a.) și o cantitate dozată netoxică eficientă de acid hialuronic și / sau săruri ale acestuia, și / sau omologi, analogi, derivați, esteri, fragmente și / sau subunități ai acidului hialuronic. Acidul hialuronic facilitează transportarea medicamentului la țesuturile afectate și contribuie la acumularea și depozitarea lui în aceste țesuturi, acționând ca un sistem independent. Compozițiile se prezintă într-o formă adecvată aplicării pe piele (de ex., gel sau cremă) și într-o formă dozabilă (de ex., tub).

Revendicări: 251

\*  
\* \*

- (54) **Pharmaceutical composition, containing hyaluronic acid, method for skin diseases treatment and composition application therefor**

- (57) The present invention relates to the pharmaceutical compositions for skin diseases and defects and/or human exposed tissue treatment, including malignant skin neoplasms. The compositions are percutaneous transported into the defeated skin zones and consist of the effective dosage amount comprising antiseptic non-steroid remedy (f. ex. diclofenac, indomethacine, naproxen and others) and effective dosage amount of non-toxic hyaluronic acid and/or salt thereof, and /or homologues, analogues, derivatives, esters, fragments and/or subunits of hyaluronic acid. The hyaluronic acid transports, accumulates and deposits the remedy in the defeated tissues and acts as an independent system. The compositions are presented in the forms convenient for percutaneous transport into the skin (f. ex. gel or cream) and are dosated (f.ex. tube).

Claims: 251

- (21) **97-0056 (13) A**  
 (51) **B 60 B 37/12**  
 (22) 23.06.1995  
 (31) 94022342  
 (32) 01.07.1994





- (33) RU
- (85) 30.12.1996
- (86) PCT/RU95/00135, 23.06.1995
- (71)(72) Vinnik Leonid Vladimirovici, Fridberg Arkadii Moiseevici, RU
- (54) **Cuplu de roți al mijlocului de transport**
- (57) Cuplul de roți al mijlocului de transport conține o axă (1), pe care sunt montați rigid butucii (3) și, cu posibilitate de rotire pe butuci, bandajele (4) ale roților (2). Îmbinarea suprafețelor (5) de contact al butucului cu bandajul este executată în așa mod încât momentul de torsiune determinat de forțele de frecare din această îmbinare să fie apropiat de momentul de torsiune aplicat la roată în timpul demarării mijlocului de transport.

Revendicări: 1

Figuri: 2

\*  
\* \*

- (54) **Vehicle wheel pair**
- (57) Vehicle wheel pair contains axle (1) on which are rigidly mounted the hubs (3) and the wheels (2) rims (4), having rotation possibility.  
The connection surfaces (5) of the hubs contacting with the rim are executed so that the torque determined by friction forces would be approximated to the torque applied to the wheel at the starting-off.

Claims: 1

Fig.: 2

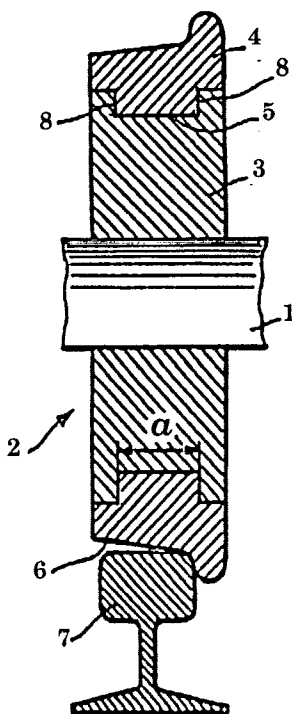

Fig. 1

- (21) 97-0223 (13) A
- (51) B 60 J 1/00
- (22) 06.12.1995
- (31) 9424659.2
- (32) 07.12.1994
- (33) GB
- (85) 07.07.1997
- (86) PCT/GB95/02847, 06.12.1995
- (87) WO 96/17737, 13.06.1996
- (71) BELRON INTERNATIONAL N.V., NL
- (72) LEDGER, Neville, Richard; DAVIES, Christopher; CLEMENT, Robert, Marc, GB

(54) **Eliberarea sticlelor fixate**

- (57) Sticlele fixate, de exemplu parbrizele mijloacelor de transport, fixate într-o ramă de sprijin cu ajutorul unui material liant omogen, se eliberează instalând un dispozitiv de alimentare cu energie alături de parbriz, furnizând apoi energie de la dispozitivul de alimentare cu energie prin parbriz și eliberând astfel această sticlă din ramă datorită distrugerii provocate a unei părți a materialului liant omogen și/sau distrugerii materialului parbrizului.

Energia transmisă poate fi, de exemplu, radiație ultrasonoră sau laser și de preferință concentrată pe un sector ales pentru amplificarea acțiunii de eliberare.

Revendicări: 16

Figuri: 2

\*  
\* \*

(54) **Releasing of bonded screens**

- (57) Bonded screens such as vehicle windcreens bonded to a supporting frame by homogeneous bonding material are released by firstly arranging energy delivery means adjacent the screen and subsequently transmitting energy from the delivery means through the screen thereby to effect release of the screen from the frame by either causing degradation of some of the homogeneous bonding material and/or cleavage or degradation of the screen material.

The energy delivered may, for example, be ultrasonic or laser radiation, and is preferably arranged to be concentrated at a predetermined localised region to enhance the release mechanism.

Claims: 16

Fig.: 2

- (21) 95-0235 (13) A
- (51) C 07 D 239/52, 239/58, 239/48, 239/60; A 01 N 43/54
- (22) 15.07.1993
- (31) 92306600.5
- (32) 17.07.1992
- (33) EP
- (85) 16.01.1995
- (86) PCT/EP93/01880, 15.07.1993
- (71) SHELL INTERNATIONALE RESEARCH MAATSCHAPPIJ B.V., NL
- (72) MUNRO, David; DAVIS, Royston; DAY, Janet, Anne; WILKIN, Jacqueline; WOOD, William, GB
- (54) **Compuși pirimidinici pesticizi**
- (57) Sunt revendicați compușii pirimidinici cu formula (I)

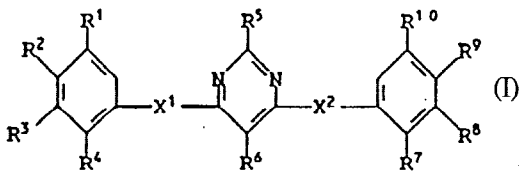

care posedă o activitate pesticidă, precum și procedeul de obținere a lor.

Revendicări: 10

\*  
\*

- (54) **Pesticidal pyrimidine compounds**
- (57) Compounds of formula (I)

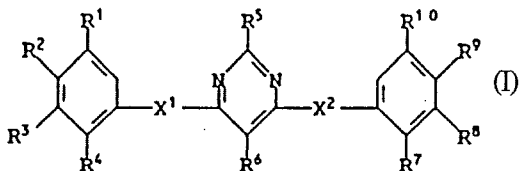

have pesticidal activity, and process of their preparation.

Claims: 10

- (21) 96-0291 (13) A
- (51) C 07 C 251/60; A 01 N 37/00
- (22) 27.12.1994
- (31) 12/94,2117/94-0
- (32) 05.01.1994, 01.07.1994
- (33) CH
- (85) 05.08.1996
- (86) PCT/EP 94/04318, 27.12.1994
- (71) CIBA-GEIGY AG, CH
- (72) ZIEGLER, Hugo, CH; TRAH, Stephan, DE; FAROOQ, Saleem; ZURFLÜH, René, CH
- (54) **Pesticide**
- (57) Sunt revendicați compuși cu formula (I)

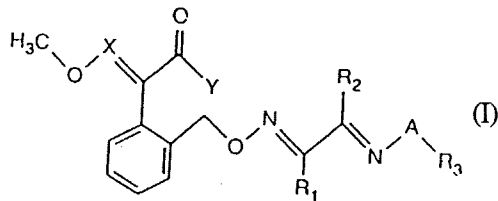

și izomeri ai acestora, și amestecuri de izomeri posibili în calitate de ingrediente active cu proprietăți pesticide, în special, microbicide, insecticide și acaricide.

Revendicări: 54

\*  
\*

- (54) **Pesticides**
- (57) Compounds of formula (I)

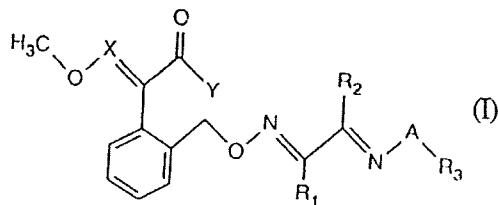

and the isomers, and isomer mixtures thereof, which are possible, are pesticidal active ingredients, in particular as microbicides, insecticides and acaricides.

Claims: 54

- (21) 95-0234 (13) A
- (51) C 07 D 295/18; C 07 C 231/12; A 01 N 43/84; 37/18
- (22) 08.07.1993
- (31) 92111746.1
- (32) 10.07.1992
- (33) EP
- (85) 09.01.1995
- (86) PCT/EP93/01803, 08.07.1993
- (71) SHELL INTERNATIONALE RESEARCH MAATSCHAPPIJ B.V., NL
- (72) CURTZE, Jürgen; HAERTEL, Bodo, DE
- (54) **Procedeu de obținere a amidelor acidului 3,3-diarilacrilic**
- (57) Invenția se referă la un procedeu de obținere a amidelor acidului 3,3-diarilacrilic cu formula generală (I)

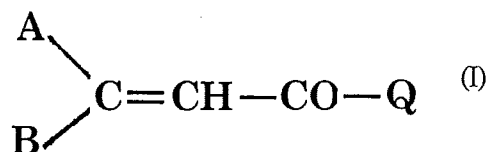

în care A, B și Q au semnificațiile definite în descriere, prin condensarea compusului cu formula (II)



cu compusul cu formula CH<sub>3</sub>-CO-Q, în care Q are semnificația indicată mai sus, într-un solvent în prezența hidroxidului unui metal alcalin, caracterizat prin aceea că solventul se selectează dintre alcani, cicloalcani sau amestecurile lor.

Revendicări: 9

\*  
\* \*

(54) **Process for the preparation of 3,3-diarylacrylic acid amides**

(57) The invention provides a process for the preparation of 3,3-diaryl acrylic acid amides of general formula (I)

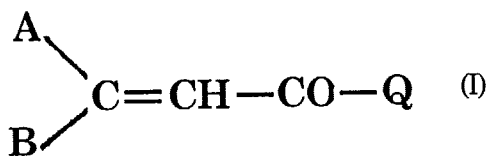

in which A, B and Q are as defined in the specification, by condensing a compound of formula (II)

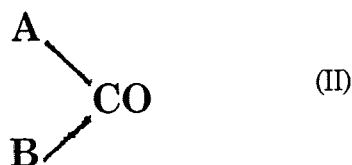

with a compound of the formula CH<sub>3</sub>-CO-Q in which Q has the meaning given above, in solvent in the presence of an alkali metal hydroxide, characterised in that the solvent is selected from alcanes, cycloalcanes or mixtures thereof.

Claims: 9

(86) PCT/HU95/00011, 25.04.1995

(71) THERABEL INDUSTRIES S.A., FR

(72) GECZY Joseph, BE; VIKMON Andrasne; SZEJTLI Jozsef; SZENTE Lajos; SZEMAN Julianna, HU

(54) **Complecși de incluziune pe bază de SIN-1A și ciclodextrină**

(57) Invenția se referă la noi complecși de incluziune, stabili în stare solidă, obținuți din forma deschisă a sidnoniminei SIN-1A și ciclodextrine sau derivații lor, care eventual mai conțin ioni, drept catalizatori sau stabilizatori. Complecșii eliberează oxid de azot la temperatura camerei prin dizolvare în apă sau în sisteme apoase.

Sunt revendicate de asemenea compoziții farmaceutice și truse care conțin acești complecși. Trusele se utilizează ca standarde de eliberare de NO într-o cantitate și cu un debit previzibil la dizolvare în medii apoase.

Invenția se referă și la procedeul de preparare a complecșilor prin supunerea SIN-1 la un pH potrivit acțiunii catalitice a ionilor, pentru a deplasa echilibrul spre formarea în prezența moleculelor-gază a SIN-1A, care este imediat complexat și stabilizat.

Revendicări: 16

\*  
\* \*

(54) **SIN-1A - cyclodextrin inclusion complexes**

(57) The invention is related to the new inclusion complexes which are stable in their solid state formed by the open form of sidnonimine SIN-1A and cyclodextrins or cyclodextrins derivatives and optionally also containing ions as catalysts or stabilizers. The complexes release nitric oxide at room temperature upon dissolving in water or aqueous systems.

Pharmaceutical compositions as well as kits containing the complexes are also claimed. The kits are to be used as NO-liberating standards to release NO in a predictable amount and rate on dissolving in aqueous media.

The invention is related also to the processes for the preparation of the complexes by subjecting at a suitable pH SIN-1 to the catalytic action of ions to shift the equilibrium towards formation of SIN-1A in the presence of host molecules,

(21) 95-0440 (13) A

(51) C 07 D 295/30; C 08 B 37/16; A 61 K 31/535

(22) 25.04.1995

(31) P 94 01183

(32) 26.04.1994

(33) HU

(85) 26.12.1995



orientează fluxul de produse grele ascendent printr-o conductă verticală (38) având așa o lungime, încât presiunea lichidului la capătul conductei verticale (38) are așa o valoare, încât suprimă evaporarea la capătul ei inferior și la trecerea ulterioară a fluxului de produse grele prin conductă (40) în coloana de distilare în vid (30), configurația conductei (40) este executată astfel, încât presiunea lichidului la ieșirea ei este conformă cu presiunea lichidului în coloana de distilare în vid (30).

Revendicări: 4  
Figuri: 2

- \*  
\* \*
- (54) **Thermal cracking of a hydrocarbon feed**
  - (57) Thermal cracking of a hydrocarbon feed comprising heating the feed in a furnase (1); supplying the feed to a reaction chamber (15); separating the stream from the reaction chamber (15) into a light prod-

ucts stream and into a heavy products stream; and supplying the heavy products stream to a vacuum distillation column (30) to separate the heavy products stream into fractions, wherein supplying the heavy products stream to the vacuum distillation column comprises passing the heavy product stream through a flow control valve(36), passing the heavy products stream upwards through a stand-pipe (38) having such a length that the fluid pressure at the end of the stand-pipe (38) is such that vaporization at its bottom end is suppressed, and subsequently passing the heavy products stream through a transfer conduit (40) into the vacuum distillation column (30), the transfer conduit (40) having such a configuration that the fluid pressure at its outlet matches the fluid pressure in the vacuum distillation column (30).

Claims: 4  
Fig.: 2

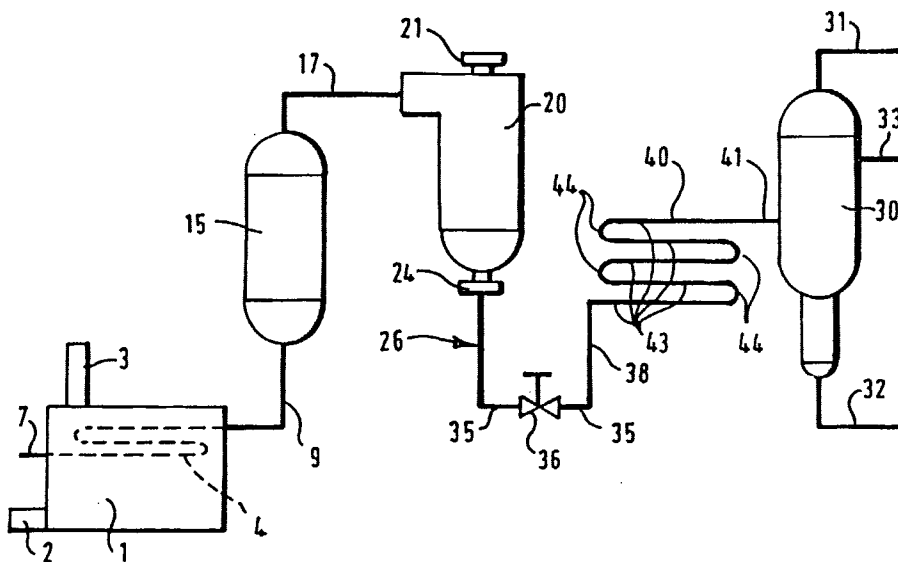

Fig. 1





---

## Brevete de invenție acordate

---

- Orice persoană interesată are dreptul să ceară, în scris și motivat, la AGEPI, revocarea în tot sau în parte a hotărârilor de acordare, în termen de 6 luni de la data 31 octombrie 1997 pentru neîndeplinirea cel puțin a uneia din condițiile prevăzute de art. 4-7 din Legea nr. 461/1995 privind brevetele de invenție.

- (11) 856 (13) B2
- (51) A 01 B 49/06, 15/16
- (21) 94-0002
- (22) 27.12.1993
- (71)(73) Institutul de Cercetări pentru Culturile de Câmp, MD
- (72) Șcheopu Leonid, MD
- (54) **Unealtă pentru lucrarea solului**
- (57) Invenția se referă la domeniul construcției de mașini agricole, în special, la mașinile pentru lucrarea solului și de semănat.

Dispozitivul conține un organ de lucru 1 în formă de disc, un otic 2 în formă de disc și un arc 3, axa 4 oticului fiind fixată cu un capăt, la celălalt capăt al ei este liber instalat oticul 2, în partea din mijloc axa oticului este unită cu arcul 3, fixat rigid cu celălalt capăt, suprafața organului de lucru în formă de disc formând cu planul care trece prin axa oticului un unghi ascuțit egal cu unghiul dintre axa oticului și planul orizontal.

Rezultatul tehnic constă în sporirea eficienței de curățare a suprafeței organului de lucru cu diversă configurație.

Revendicări: 1

Figuri: 1

\*  
\* \*

- (54) **Cultivation tool**
- (57) The invention relates to the agricultural engineering, particularly, to the cultivation and sowing mashines.

The apparatus contains the disk working member 1, disk scraper 2 and a spring 3, the scraper axe 4 is rigid fixed with its one end, the scraper 2 is mounted with the displacement possibility on its other end, in the axe middle part it is cuppled to the spring 3 fixed with its other end, the disk working member surface makes an acute angle in relation to the scraper axe crossing surface, which is equal to the angle between the scraper axe and horizontal surface.

The technical result consists in increasing the surface cleaning efficiency of the working member having different configuration.

Claims: 1

Fig.: 1

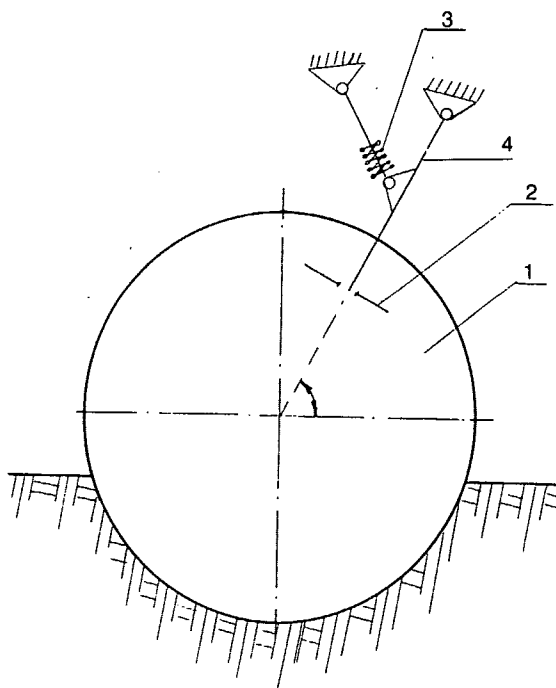

- (11) 857 (13) F1
- (51) A 01 C 1/00; A 01 N 55/02
- (21) 97-0082
- (22) 20.03.1997
- (71)(73) Institutul de Fiziologie a Plantelor al Academiei de Științe a Republicii Moldova, Institutul de Chimie al Academiei de Științe a Republicii Moldova, MD
- (72) Ștefiriță Anastasia, Cernat Victoria, Buceaceaea Svetlana, Vrabie Valeria, Toma Simion, Turtă Constantin, Bulgac Ion, Șafranski Valentin, Jovmir Tudor, MD

- (54) **Procedeu de tratare a semințelor înainte de semănat**

- (57) Invenția se referă la agricultură, în particular la fitotehnie, și poate fi utilizată pentru tratarea semințelor înainte de semănat.

Esența invenției constă în tratarea semințelor înainte de semănat cu soluție apoasă de azotat de [tris(dietilnicotinamidă)-hexa-μ-(acetato -O,O') - μ<sub>3</sub>-oxo-trifler(III)]trihidrat în intervalul de concentrații 0,001...0,01% în doză de 0,01...0,1 kg substanță activă la 1 t de semințe.

Rezultatul tehnic al invenției constă în sporirea energiei de germinare a semințelor, vitezei de creștere și dezvoltare a plantelor și acumulării fitomasei.

Revendicări: 1

\*  
\* \*

- (54) **Seed presowing treatment process**
- (57) The invention relates to the agriculture, particularly to phytotechnology, and may be utilized for seed presowing treatment. The summary of the invention consists in the seed presowing treatment with nitrate aqueous solution of [tris(diethylnicotinamide)-hexa- $\mu$ -(acetato-O,O')- $\mu_3$ -oxo-triiron(III)]trihydrate in the concentrations interval of 0,001...0,01 % in the dose of 0,01...0,1 kg of active substance to a 1 t of seeds. The technical result of the invention consists in increasing the seed germination energy, the plant growth and development speed and the phytomass accumulation.

Claims: 1

- 
- (11) **858 (13) F1**
- (51) **(A 01 N 25/30, 59 : 06, 57 : 02)**
- (21) 97-0152
- (22) 06.06.1997
- (71)(72)(73) Iurchevici Alexandr, MD; Babin Victor, Egorov Boris, Pașin Valerii, Strunin Boris, RU
- (54) **Compoziție fungicidă și procedeu de obținere a ei**
- (57) Invenția se referă la remediile chimice de protecție a plantelor, și anume, la compozițiile fungicide și procedeele de obținere a acestora. Esența invenției constă în utilizarea compoziției fungicide conținând etilfosfit, fosfit de aluminiu, acid fosforos, alcool etilic și substanțe tensioactive. Procedeu de obținere a compoziției fungicide constă în utilizarea în calitate de substanță inițială a monometilfosfitului, care este transesterificat, urmată de hidroliza parțială și interacțiunea ulterioară a produselor de reacție obținute cu aluminiu metallic. Procedeu propus este tehnologic și inofensiv din punct de vedere ecologic. Rezultatul tehnic al invenției constă în majorarea stabilizării compoziției fungicide la păstrare.

Revendicări: 3

\*  
\* \*

- (54) **Fungicidal composition and preparation process thereof**

- (57) The invention relates to the plant protection chemical agents, namely to fungicidal compositions and preparation processes thereof.

The summary of the invention consists in using the fungicidal composition comprising ethyl phosphite, aluminium phosphite, phosphorous acid, ethanol and surface-active substances.

The fungicidal composition preparation process consists in using monomethylphosphite as a starting substance with the subsequent transesterification, partial hydrolysis and interaction of obtained products with metallic aluminium.

The proposed process is technologically adaptable and ecologically safe.

The technical results consists in increasing the stability of the stored fungicidal composition.

Claims: 3

- 
- (11) **859 (13) B2**
- (51) **A 24 D 3/02, 3/04, 3/16**
- (21) 94-0369
- (22) 13.07.1994
- (31) P 4320217.5
- (32) 18.06.1993
- (33) DE
- (71)(73) Rhone-Poulenc Rhodia Aktiengesellschaft, DE
- (72) Eberhard Teufel; Christoph Greiner; Thomas Leutner, DE
- (54) **Procedeu de confecționare a ghemelor de fibre și dispozitiv pentru realizarea lui**
- (57) Invenția se referă la un procedeu de confecționare a unui ghem de fibre, în special a unui ghem filtrant, pentru fabricarea filtrelor de țigări și altor articole de fumat în formă de tijă, în procesul căruia o bandă fibroasă, în special banda filtrantă (6), se extrage din stoc (7), se mai întinde și se mai umflă, ("înfoaie") apoi, o bandă fibroasă tratată este depănată în dispozitivul de formare (3) într-un ghem de fibre sau în gheme filtrante (27.1, 27.2), care la finele procesului se înfășoară într-un material de ambalat (moale) (23), pentru a forma gheme de fibre continue ambalate, în special gheme filtrante (27.1, 27.2), banda sau benzile fibroase la începutul tratării fiind supuse acțiunii

I  
N  
V  
E  
N  
T  
I  
I

forței de frânare pentru a efectua reglarea cantității și/sau altor parametri ai benzii sau benzilor fibroase de tratat, forța de frânare fiind inițiată automat. Rezultatul tehnic constă în reglarea parametrilor benzii fibroase prin intermediul acțiunii automate a forței de frânare a deplasării benzii la începutul procesului de tratare.

Revendicări: 25

Figuri: 8

\*  
\* \*

- (54) **Manufacturing method for the fibre hanks and the equipment for its realization**
- (57) The invention relates to the manufacturing method of a single filterable hank for cigarette filters, by which the filterable tape (6), is withdrawn from the stock (7),

is spreaded and inflated ("swelled"), then is mounted in the forming equipment (3) into a fibre hank or into filterable hanks (27.1, 27.2), which are provided with (soft) wrapping material (23) to form continuous wrapped fibre hanks, in particular, filterable hanks (27.1, 27.2), each fibrous tape or the tapes at the beginning of their processing being exposed to the braking effort, to realize the control of the quantity liable to processing and/or other parameters of the fibrous tape, each braking effort being assumed automatic. The technical result consists in adjusting the fibrous tape parameters by the automatic braking effort of the tape travel at the beginning of their processing.

Claims: 25

Fig.: 8

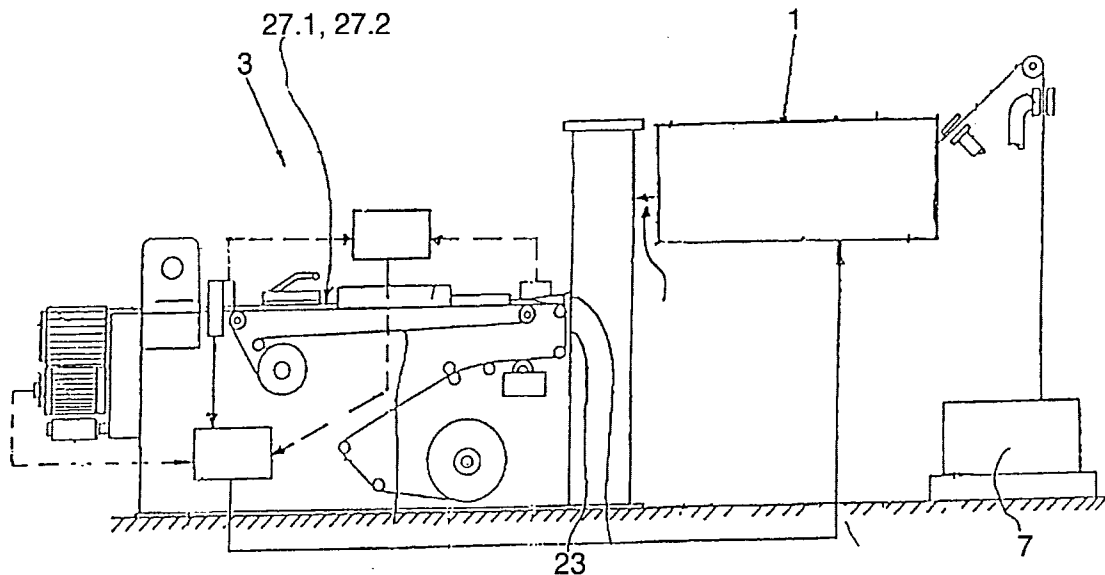

- (11) 860 (13) B2  
 (51) A 61 F 2/28; A 61 B 17/00, 17/56, 17/58  
 (21) 94-0353  
 (22) 30.09.1994  
 (71)(73) Universitatea de Stat de Medicină "N. Testemițanu" din Republica Moldova, MD  
 (72) Topor Boris, Petrachi Victor, Bajurea Ala, MD  
 (54) **Transplant osos și metodă de preparare a lui**  
 (57) Invenția se referă la medicină și poate fi folosită în neurochirurgie. Esența invenției propuse constă în aceea

că transplantul osos este realizat din os cranian lat în formă de placă cu grosimea de 2-7 mm cu canale perforante, însă poate fi realizat din os lat în formă de placă cu grosimea de 2-4 mm cu canale perforante verticale, de asemenea cu grosimea de 5-7 mm cu canale perforante verticale și orizontale. În timpul preparării transplantului înainte de demineralizare osului lat i se dă mai întâi forma unei plăci și se execută în ea canale perforante.

Rezultatul tehnic al metodei propuse

constă în demineralizarea uniformă și rapidă a transplantului, mărirea suprafeței de contact între transplant și țesuturile recipientului.

Revendicări: 5

Figuri: 11

\*  
\* \*

(54) **Osseous transplant and method for preparation thereof**

(57) The invention relates to the medicine and may be used in neurosurgery.

The summary of the proposed invention consists in the fact that the osseous transplant is made of the skull flat bone in the form of a plate with the thickness of 2-7 mm with perforated canals, but it can be made in the form of a plate with the thickness of 2-4 mm with vertical canals, as well as with the thickness of 5-7 mm with vertical and horizontal canals. During the transplant preparation before demineralization the flat bone is formed in the form of a plate and perforated canals are made into it.

The technical result of the proposed method consists in the transplant rapid and even demineralization, in increasing the transplant adjoining surface with the recipient tissues.

Claims: 5

Fig.: 11

- 
- (11) **861 (13) F2**  
 (51) **A 61 K 31/41**  
 (21) 94-0294  
 (22) 08.12.1989  
 (31) 285151, 335007  
 (32) 12.12.1988, 07.04.1989  
 (33) US  
 (85) 12.07.1994  
 (86) PCT/US 89/05599, 08.12.1989  
 (71)(73) FMC Corporation, US  
 (72) BLAIK Phillip Halling; DEBRA Ann Witkowski, US  
 (54) **Procedeu și compoziție farmaceutică pentru distrugerea celulelor tumorale ale mamiferelor**  
 (57) Procedeu și compoziție farmaceutică pentru distrugerea celulelor tumorale ale mamiferelor prin acțiunea asupra lor cu lumină în prezența porfirinei, care se activează sub acțiunea luminii, ca rezultat al tratării celulelor menționate

cu un inhibitor specific al transformării enzimatică a protoporfirinogenului în protoporfirină IX sub acțiunea protoporfirinoxidazei.

Rezultatul tehnic al invenției constă în majorarea capacității de distrugere a plasmalemei celulelor tumorale ale mamiferelor.

Revendicări: 11

\*  
\* \*

(54) **Method and pharmaceutical composition for mammals tumor cells destruction**

(57) Method and pharmaceutical composition for mammals tumor cells destruction by means of light influence upon them in the porphyrin presence that can be activated by means of light influence as a result of the fact that the mentioned cells are treated with a specific inhibitor of the protoporphyrinogen enzymatic transformation in protoporphyrin IX under the action of protoporphyrin-oxidase.

The technical result of the invention consists in increasing the plasmalemma destruction ability of the mammals tumor cells.

Claims: 11

- 
- (11) **862 (13) F1**  
 (51) **A 61 K 31/725; C 08 L 5/06**  
 (21) 97-0168  
 (22) 23.06.1997  
 (71)(73) Institutul de Cardiologie al Ministerului Sănătății din Republica Moldova, MD  
 (72) Ivanov Victoria, Crasnova Nadejda, MD  
 (54) **Remediu pentru tratamentul și profilaxia dislipidemiilor și aterosclerozei**  
 (57) Invenția se referă la medicină, în special, la cardiologie.  
 Esența invenției constă în aceea că remediu pentru tratamentul și profilaxia dislipidemiilor și aterosclerozei pe bază de polizaharide include pectină cu un grad de eterificare mai înalt de 70%, cu efect hipocolesterolemic, ce conține cationi de calciu în cantitate de 300-500 mg-equiv./kg, în special pectină de măr.  
 Rezultatul tehnic al invenției constă în creșterea proprietăților hipocolesterolemice cu reducerea trigliceridelor și

P A T E N T S

majorarea nivelului de C-HDL.

Revendicări: 2

(54) **Remedy for dislipidemy and atherosclerosis treatment**

(57) The invention relates to the medicine and particularly, to the cardiology.

The summary of the invention consists in the fact that in the remedy on the polysacharids base for dislipidemy and atherosclerosis treatment there is used pectine having etherification level more than 70 percents with hypocholesterolemic effect which contains calcium cations of 300-500 mg-equiv/kg, particularly apple pectine.

The technical result consists in the hypocholesterolemic properties increasing, triglycerides decreasing and C-HDL level increasing.

Claims: 2

(11) **863 (13) FI**

(51) **C 09 D 7/02, 161/28, 167/00**

(21) 96-0272

(22) 02.08.1996

(71)(73) **Întreprinderea de cercetare și implementare "ECOPUR" S.R.L., MD**

(72) **Zaguralischi Mihail, Ioffe Valeriu, Zaharov Nicolae, Agapov Iurie, MD**

(54) **Procedeu de regenerare a vopselelor din deșeurile de vopsitorie**

(57) Invenția se referă la regenerarea vopselelor puternic îngroșate, pe bază de liant polimer, ce reprezintă deșeuri rezultate de la vopsirea suprafețelor de oțel și conțin până la 98% de substanțe nevolatile.

Esența procedurii constă în acțiunea combinată asupra vopselei îngroșate a factorilor mecanici (malaxare intensivă) și a agenților chimici (acid oxalic și carbamidă), în prezența dizolvanțului organic, în anumite proporții.

Vopselele regenerate posedă o stabilitate la sedimentare de minimum 3 luni și o viscozitate de 70-100 s.

În urma acțiunii combinate are loc scindarea parțială a macromoleculilor de liant și dispersarea pigmentului coagulat, procese care definesc rezultatul tehnic al invenției propuse.

Revendicări: 1

(54) **Process for regeneration of paints from painting industry wastes**

(57) The invention relates to the regeneration of strong thicked painting materials on polymer binder base, containing up to 98% of mass of nonvolatile compounds which are the manufacture wastes at the steel components painting.

The summary of the process consists in the simultaneous action of the mechanical factors (intensive mixing) and chemical reagents (oxalic acid and carbomide) on the thicked materials in presence of organic solvent, used in the determined ratios.

The regenerated painting material conserves the sedimentation resistance not less than 3 months and has viscosity of 70-100 s.

The technical result consists in the partial binder macromolecules scission and in the coagulated pigment dispersion.

Claims: 1

(11) **864 (13) BI**

(51) **C 22 C 19/05**

(21) 96-0355

(22) 25.10.1996

(10)\* **Certificat de autor, nr. 926948, SU**

(71)(73) **Institutul de Cercetări Științifice "ELIRI" S.A., MD**

(72) **Larin Vladimir, Zaborovski Vitalii, Jidobin Vasile, Zotov Sergiu, Torcunov Alexandru, Lescev Igor, MD**

(54) **Aliaj pe bază de nichel**

(57) Invenția se referă la metalurgia aliajelor. Aliajul pe bază de nichel conține suplimentar siliciu, crom, ceriu, cupru și mangan în următorul raport al componentelor, % de masă:

siliciu	3 - 6
crom	3 - 8
ceriu	0,01 - 0,5
cupru	30 - 40
mangan	4 - 12
nichel	restul.

O astfel de compoziție asigură o rezistență înaltă a fibrelor de armare produse din acest aliaj la o sensibilitate tensorială redusă a acestora.

Revendicări: 1

\*  
\* \*  
\* \*

(54) **Nickel alloy**

(57) The invention relates to the alloy metallurgy. The nickel alloy supplementary contains silicon, chromium, cerium, copper and manganese by the following component relation, weight % :

silicon	3 - 6
chromium	3 - 8
cerium	0,01 - 0,5
copper	30 - 40
manganese	4 - 12
nickel	the rest.

Such a composition ensures a heightened strength of the produced therefrom reinforced fibers at a reduced strain-gauge thereof.

Claims: 1

(11) **865 (13) B1**

(51) **F 04 D 1/08**

(21) 95-0396

(22) 02. 02. 1995

(71)(72)(73) Anisimov Igor, Vizovschi Gheorghe, MD

(54) **Racord cu palete al pompei centrifuge**

(57) Invenția se referă la industria de pompe și poate fi utilizată în calitate de mecanism de derivație în pompele centrifuge cu mai multe trepte.

Racordul cu palete al pompei centrifuge conține două discuri 1 și 2, unite rigid între ele, pe suprafețele exterioare ale cărora sunt instalate palete 3, 4, orientate în direcții opuse. Gaura centrală 5 efectuată în ambele discuri este destinată instalării racordului cu palete pe arborele de acționare.

Rezultatul tehnic constă în reducerea gabaritelor pompei centrifuge.

Revendicări: 1

Figuri: 3

\*  
\* \*  
\* \*

(54) **Vaned diffuser of the centrifugal pump**

(57) The invention relates to the vaned diffusers of the centrifugal pumps and may be used in the pump engineering.

The vaned diffuser of the centrifugal pump contains two disks 1 and 2 rigidly connected between them on the outer

surfaces of which are placed the blades 3, 4 orientated in opposite directions. The central hole 5 in the disks is intended for mounting the vaned diffuser on the drive shaft.

The technical result of the invention consists in decreasing the clearance of the centrifugal pump.

Claims: 1

Fig.: 3

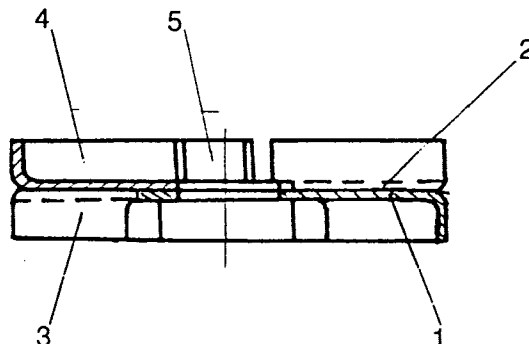

(11) **866 (13) B1**

(51) **G 01 G 19/10**

(21) 94-0032

(22) 10. 10. 1990

(31) 420591

(32) 12.10.1989

(33) US

(85) 08. 12. 1993

(86) PCT/US 90/05649, 10. 10. 1990

(87) WO 91/05987, 02.05.1991

(71)(73) LeTourneau, Inc., US

(72) Shankle, Glenn A.; Baker, Dwight; Baney, Richard D.; Kelsey, Paul L.; Stoldt, Erwin T., US

(54) **Dispozitiv și procedeu de determinare a greutateii materialului încărcat în caroseria autobasculantei**

(57) Invenția se referă la un dispozitiv și un procedeu pentru determinarea greutateii încărcăturii autobasculantelor de mare tonaj în timpul lucrărilor de încărcare a materialului de transportat și înregistrării presiunii în cilindrii-elevatori de forță de abatere.

Dispozitivul de determinare a greutateii încărcăturii propus include construcția autobasculantei (10) cu caroseria basculantă (16), montată pe un suport articulată pe șasiu (12) și abătută în poziția de descărcare cu ajutorul cilindrilor-elevatori de forță (20), dispozitivul de înregist-

trare (34) pentru măsurarea presiunii în cilindrii-elevatori de forță de abatere (20), când aceștia mențin caroseria basculantă (16) în poziție semiridicată, abătută de la suportul din față (22), procesorul (30) de prelucrare a datelor, conținând informația de referință privind încărcarea autobasculantei, recepționând datele cu privire la presiune, înregistrate de dispozitivul de înregistrare (34) și cu ieșire la dispozitivele indicatoare ale încărcăturii, care se află în cabina șoferului.

Rezultatul tehnic constă în automatizarea controlului greutății încărcăturii în caroserie prin recepționarea informației de la procesorul de prelucrare a datelor spre indicatori și prin corecția ulterioară a greutății încărcăturii.

Revendicări: 14

Figuri: 7

\*  
\* \*

(54) Truck load weighing method and apparatus

(57) A method and an apparatus for load weight determination of the truck (10) including the steps of loading the truck, sensing the pressure of the tilting cylinders (20) to determine the amount of load, indicating the load weight, providing feedback on the effect of variations in the center of gravity of load to correct the load weight determined and providing a corrected load weight. The apparatus includes a tilting bed truck (10) with the bed (16) hinged to the truck frame (12) and tilted to its dumping position by tilting cylinders (20), a sensing device (34) for sensing the pressure in the tilting cylinders (20) when they are supporting the bed (16) above its support pad (22), a data processor (30) having data on truck loading and receiving information on the pressure sensed by the sensing device (34) and having an output to indicating devices of the load weight.

Claims: 14

Fig.: 7

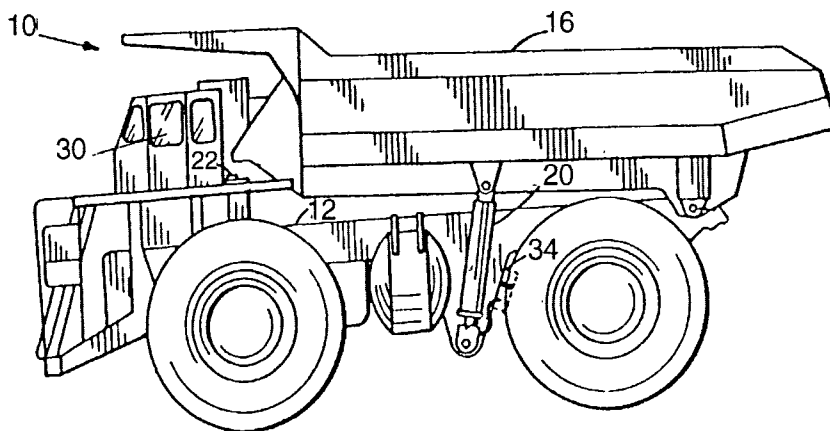

## Lista brevetelor de invenție eliberate în luna septembrie 1997

Se publică următoarele date: numărul brevetului, clasele conform  
Clasificării Internaționale a Brevetelor, numărul depozitului, data  
depozitului, numărul BOPI în care s-a publicat cererea de înregistrare

INVENȚII

(11) Nr. brevet	(13) Codul tipului de document	(51) Clase	(21) Nr. depozit	(22) Data depozit	(41) Nr. BOPI
1	2	3	4	5	6
596	G2	A 01 C 1/00 A 01 G 1/00 C 09 K 17/00	93-0069	26.08.1993	11/1996
607	G2	B 43 K 8/00 B 43 K 21/06	95-0283	05.05.1995	11/1996
616	C2	C 12 N 1/20 C 12 Q 1/00	95-0219	03.04.1995	11/1996
651	G2	A 01 G 7/00 A 01 H 1/04	96-0071	27.03.1996	1/1997
655	G2	B 01 F 7/02	96-0080	04.04.1996	1/1997
656	G2	B 28 C 5/16	96-0081	04.04.1996	1/1997
657	G2	B 28 C 5/24	96-0082	04.04.1996	1/1997
676	G2	A 61 K 35/08	96-0049	07.03.1996	2/1997
677	C2	A 61 N 5/01 A 61 N 5/06 A 44 C 7/00	95-0340	14.09.1995	2/1997
678	G2	C 07 F 1/08 A 01 N 55/02	96-0167	17.07.1996	2/1997
680	G2	C 12 N 1/00 C 12 R 1/80	96-0164	16.07.1996	2/1997
681	G2	H 01 F 27/02 H 01 F 27/24 H 01 F 27/30	95-0430	05.12.1995	2/1997
686	G2	A 61 B 17/00	96-0275	18.09.1996	3/1997
695	C2	C 12 Q 1/00 C 12 Q 1/04	96-0121	16.05.1996	3/1997
714	C2	G 01 R 27/00	96-0358	25.10.1996	4/1997
715	C2	G 01 R 27/00	96-0359	25.10.1996	4/1997
716	C2	G 01 R 27/00	96-0360	25.10.1996	4/1997
717	C2	G 01 R 27/00	96-0361	25.10.1996	4/1997

## Lista cererilor de brevet de invenție retrase

Se publică următoarele date: numărul depozitului,  
data depozitului, data retragerii cererii, numărul  
BOPI în care s-a publicat cererea de înregistrare

(21) Nr. depozit	(22) Data depozit	Data retragerii	Nr. BOPI
1	2	3	4
95-0202	23.03.1995	25.07.1997	-
95-0203	23.03.1995	25.07.1997	-
95-0106	29.12.1994	24.07.1997	-
97-0218	04.08.1997	18.09.1997	-
94-0200	12.07.1994	11.06.1997	1/96
95-0091	28.12.1994	20.08.1997	6/96
95-0163	28.12.1994	20.08.1997	6/96
95-0165	28.12.1994	20.08.1997	6/96
95-0166	28.12.1994	20.08.1997	6/96

### Agenția de Stat pentru Protecția Proprietății Industriale

- prestează un complex de servicii de brevetare pentru persoanele interesate din țară și de peste hotare, inclusiv de brevetare în străinătate;
- efectuează cercetări de informare brevetară care fac posibilă determinarea stadiului tehnicii și a tendințelor de dezvoltare a obiectelor invențiilor elaborate sau în curs de elaborare din orice domeniu al tehnicii;
- efectuează examinarea în vederea purității de brevet a obiectelor invențiilor destinate exportului, expozițiilor și iarmarocelor;
- acordă consultații la desfășurarea tratativelor privind achiziționarea - comercializarea licențelor pentru obiectele de proprietate industrială;
- efectuează cercetări documentare necesare alegerii justificate a piețelor de desfacere a produselor fabricate și a celor în curs de elaborare;
- efectuează evaluarea proprietății industriale.

## II. Modele de utilitate

---

### Modele de utilitate înregistrate

## CODURILE INID PENTRU IDENTIFICAREA DATELOR BIBLIOGRAFICE REFERITOARE LA MODELE DE UTILITATE

(11) Numărul modelului (21) Numărul(ele) atribuit(e) cererii(lor) (22) Data(ele) depozitului (31) Numărul(ele) depozitului prioritar (32) Data(ele) depozitului prioritar (33) Țara depozitului cererii prioritare (51) Clasificarea internațională	(57) Rezumatul (54) Titlul modelului de utilitate (71) Numele solicitantului(lor) (72) Numele creatorului(lor) (73) Numele sau denumirea titularului (74) Numele mandatarului autorizat (75) Numele creatorului(lor) care este (sunt) și solicitant(ți)
---	--

## CODURILE NORMALIZATE OMPI PENTRU IDENTIFICAREA TIPURILOR DE DOCUMENTE DE ÎNREGISTRARE A MODELULUI DE UTILITATE, CONFORM NORMEI ST.16

<p>U – primul nivel de publicare: cerere de înregistrare a modelului de utilitate publicată, neexaminată.</p> <p>Y1 – al doilea nivel de publicare: cerere de înregistrare a modelului de utilitate, publicată, examinată (se aplică pentru publicare, dacă documentul cu codul U n-a fost publicat).</p> <p>Y2 – al doilea nivel de publicare: cerere de înregistrare a modelului de utilitate, publicată, examinată (se aplică pentru publicarea care urmează documentul cu codul U).</p> <p>Z1 – al treilea nivel de publicare: descrierea modelului de utilitate înregistrat (se aplică pentru publicare, dacă documentul cu codul Y1, Y2 n-a fost publicat).</p> <p>Z2 – al treilea nivel de publicare: descrierea modelului de utilitate înregistrat (se aplică pentru publicarea care urmează documentul cu codul Y1, Y2).</p>	<p>W1 – al doilea nivel de publicare: hotărârea de înregistrare a modelului de utilitate pe răspunderea solicitantului, fără examinarea în fond (se aplică pentru publicare dacă documentul cu codul U n-a fost publicat).</p> <p>W2 – al doilea nivel de publicare: hotărârea de înregistrare a modelului de utilitate pe răspunderea solicitantului, fără examinarea în fond (se aplică pentru publicarea care urmează documentul cu codul U).</p> <p>I1 – al treilea nivel de publicare: descrierea modelului de utilitate înregistrat pe răspunderea solicitantului, fără examinarea în fond (se aplică pentru publicare dacă documentul cu codul W1, W2 n-a fost publicat).</p> <p>I2 – al treilea nivel de publicare: descrierea modelului de utilitate înregistrat pe răspunderea solicitantului, fără examinarea în fond (se aplică pentru publicarea care urmează documentul cu codul W1, W2).</p>
---	---

## Lista certificatelor de înregistrare a modelelor de utilitate eliberate în luna septembrie 1997

Se publică următoarele date: numărul certificatului de înregistrare, codul tipului de document, numărul clasei conform clasificării internaționale, numărul depozitului, data depozitului, numărul BOPI în care s-a publicat cererea de înregistrare

(11) Nr. certificat	(13) Codul tipului de document	(51) Clase	(21) Nr. depozit	(22) Data depozit	(41) Nr. BOPI
1	2	3	4	5	6
18	I 2	H 01 F 27/24	0020	05.12.1995	03/1997

### Biblioteca AGEPI

Biblioteca AGEPI este depozitarul Colecției Naționale a descrierilor de invenții a Republicii Moldova. Fondul colecției este completat cu publicații privind toate aspectele proprietății industriale și ale activității inovatoare.

#### Vizitatorii au acces la:

◆ descrierile brevetelor de invenție și modelelor de utilitate, incluse în fondurile Republicii Moldova, la cererile de brevet depuse la AGEPI și expuse pentru informarea publicului;

◆ buletinele oficiale de proprietate industrială din 32 de țări și 3 organizații internaționale;

◆ bazele de date CD-ROM de la OMPI, OEB și din oficiile de brevete din Austria, Germania, SUA, Elveția și Japonia. Imprimarea materialelor poate fi realizată, la solicitare, direct la AGEPI.

#### Biblioteca oferă și alte posibilități:

◆ consultarea sau procurarea publicațiilor oficiale ale Republicii Moldova în domeniul proprietății industriale - BOPI și "Intellectus", diferitelor acte legislative și normative, literaturii metodice;

◆ multiplicarea materialelor necesare;

◆ comandarea copiilor de descrieri ale brevetelor de invenție din Republica Moldova și Rusia;

◆ asistența în vederea obținerii informației necesare. Persoanele interesate pot beneficia de ajutor pentru determinarea indicilor Clasificării Internaționale a Brevetelor, Clasificării Internaționale a Produselor și Serviciilor, Clasificării Internaționale a Desenelor și Modelelor Industriale.

Biblioteca dispune de o sală de lectură comodă și dotată pentru obținerea informației de pe diferiți suportați.

### III. Mărci

#### Cereri de înregistrare

---

**D**epozitele internaționale înregistrate conform Aranjamentului de la Madrid, la care Republica Moldova este parte, se publică în limbile franceză și engleză în Buletinul OMPI de Mărci Internaționale ("Gazette OMPI des marques internationales/WIPO Gazette of International Marks"). Buletinul include atât datele bibliografice, cât și reproducerile mărcilor și lista produselor/serviciilor și este expus în biblioteca AGEPI, accesibil publicului.

CODURILE INID PENTRU IDENTIFICA-  
REA DATELOR BIBLIOGRAFICE REFE-  
RITOARE LA MĂRCI

LIST OF INID CODES CONCERNING  
BIBLIOGRAPHIC DATA RELATING TO  
MARKS

(111) Numărul de ordine al mărcii	(111) Serial number of the registration
(116) Numărul de ordine al mărcii reînnoite	(116) Serial number of the renewal
(151) Data de înregistrare	(151) Date of the registration
(156) Data de reînnoire	(156) Date of the renewal
(170) Termenul prevăzut de valabilitate a înregistrării / reînnoirii	(170) Expected duration of the registration/renewal
(180) Data prevăzută de expirare a termenului înregistrării / reînnoirii	(180) Expected expiration date of the registration/renewal
(186) Data prevăzută de expirare a reînnoirii	(186) Expected expiration date of the renewal
(210) Numărul de ordine al depozitului	(210) Serial number of the application
(220) Data depozitului	(220) Date of filing of the application
(310) Numărul de ordine al cererii inițiale	(310) Serial number assigned to the first application
(320) Data cererii inițiale	(320) Date of filing of the first application
(330) Țara cererii inițiale	(330) State of the first application
(442) Data la care informația privind cererea examinată a fost pusă la dispoziția publicului	(442) Date of making information available to the public regarding the examined application
(450) Data la care informația privind înregistrarea a fost pusă la dispoziția publicului	(450) Date of making information available to the public regarding the registration
(510) Lista produselor și / sau serviciilor	(510) List of goods and/or services
(511) Indicarea claselor conform Clasificării Internaționale a Produselor și Serviciilor în scopul înregistrării mărcii (Clasificarea de la Nisa)	(511) According to the International Classification of Goods and Services for the Purposes of the Registration of Marks (Nice Classification)
(526) Disclamați	(526) Disclaimer
(531) Descrierea elementelor figurative ale mărcii conform Clasificării Internaționale a Elementelor Figurative ale Mărcilor (Clasificarea de la Viena)	(531) Description of the figurative elements of the mark according to the International Classification of the Figurative Elements of Marks (Vienna Classification)
(540) Reproducerea mărcii	(540) Reproduction of the mark
(551) Indicația că marca este colectivă, de certificare sau de garanție	(551) Indication to the effect that the mark is a collective mark, a certification mark or a guarantee mark
(554) Indicația că marca este tridimensională	(554) Three-dimensional mark
(591) Indicarea culorilor revendicate	(591) Information concerning colors claimed
(646) Numărul și data altor înregistrări înrudite juridic	(646) Number and date of other legally related registrations
(730) Numele și adresa solicitantului sau titularului	(730) Name and address of the applicant or the holder of the registration
(740) Numele și adresa mandatarului	(740) Name and address of the representative
(750) Adresa pentru corespondență	(750) Address for correspondence
(791) Numele și adresa licențiatului(lor)	(791) Name and address of the licensee
(800) Identificarea datelor conform Aranjamentului de la Madrid și Protocolului de la Madrid.	(800) Identification of data related to the Madrid Agreement and Madrid Protocol

- (210) 004110  
 (220) 30.12.1994  
 (730) **CROWN ORIENTAL FOODS LIMITED, GB**  
 7, St. Andrews Road, Golders Green,  
 London NW11 OPH, Anglia  
 (540)

## LEONE

- (511) (510)  
 29 - ierburi conservate pentru condimente;  
 30 - sosuri (cu excepția celor pentru salate),  
 mirodenii, condimente, adaosuri gustative,  
 sare, muștar, piper, oțet, ketchup;  
 31 - ierburi proaspete pentru condimente,  
 grăunțe (prelucrate);  
 32 - compoziții pentru pregătirea băuturilor.

- (210) 004932  
 (220) 22.09.1995  
 (730) **BEIERSDORF AG, DE**  
 Unnastrasse 48, 20253 Hamburg,  
 Germania  
 (540)

## BEIERSDORF

- (511)(510)  
 03 - săpunuri, săpunuri deodorante; parfumerie;  
 remedii pentru îngrijirea corpului, remedii pentru  
 înfrumusețarea corpului; remedii pentru îngrijirea,  
 curățarea și ameliorarea aspectului părului,  
 deodorante de uz personal;  
 05 - medicamente și preparate pentru tratament;  
 plasturi, în special plasturi medicinali, materiale  
 pentru pansamente, tifoane și bandaje curative;  
 remedii dezinfectante; dopuri pentru urechi;  
 07 - recipiente și mosoare (distribuitoare) fabricate  
 din lemn, sticlă, metal sau masă plastică pentru benzi  
 și pelicule adezive; utilaj; mașini și automate pentru  
 prelucrarea benzilor, peliculelor, foițelor, hârtiei  
 și etichetelor autoadezive, mașini de lipit, mașini  
 de etichetat, mașini de ambalat;  
 10 - aparate și instrumente chirurgicale,

medicale, dentare și veterinarie, proteze pentru  
 membre, ochi și dinți; articole ortopedice, material  
 pentru suturi; inclusiv remedii contraceptive, în  
 special prezervative; dispozitive medicale pentru  
 strângere (ciorapi, bandaje etc.), pentru bandajat,  
 tifoane și bandaje elastice, ciorapi elastici  
 medicinali; termometre;

- 16 - benzi adezive, pelicule adezive, hârtie adezivă,  
 foițe adezive din masă plastică pentru menaj,  
 birou și ambalare; materiale plastice pentru  
 ambalaj (neincluse în alte clase); articole de  
 birou, inclusiv recipiente și mosoare pentru benzi  
 și pelicule adezive și utilaj pentru prelucrarea  
 benzilor, peliculelor, foițelor, hârtiei și etichetelor  
 autoadezive;  
 17 - benzi adezive, pelicule adezive, hârtie adezivă,  
 foițe adezive din masă plastică, toate produsele  
 pentru scopuri tehnice, industriale, uzuale și  
 pentru ambalaj; etichete autoadezive.

- (210) 005135  
 (220) 25.01.1996  
 (730) **SOCIETATEA PE ACȚIUNI "BiS.M", MD**  
 Str. Tăbăcăria Nouă, nr. 17, MD-2002,  
 Chișinău, Republica Moldova  
 (540)

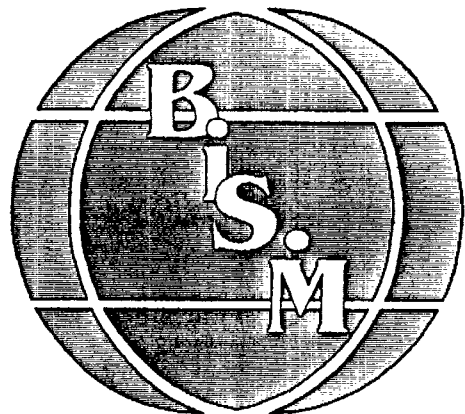

- (511)(510)  
 21 - ustensile și vase pentru menaj și bucatărie  
 (cu excepția celor din metale prețioase sau placate);  
 31 - produse agricole, horticoale, forestiere și  
 grâne, necuprinse în alte clase; animale vii;  
 fructe și legume proaspete; semințe; plante  
 verzi și flori naturale; furaje pentru animale, malț;

- 32 - bere; ape minerale și gazoase și alte băuturi nealcoolice; băuturi și sucuri de fructe, siropuri și alte preparate pentru fabricarea băuturilor;
- 33 - băuturi alcoolice (cu excepția berii);
- 35 - publicitate, gestiunea afacerilor comerciale; administrare comercială, servicii de birou;
- 39 - transport; ambalarea și depozitarea mărfurilor; organizarea călătoriilor;
- 42 - desfacerea mărfurilor; înzestrarea magazinelor pentru organizarea desfacerii mărfurilor.

- (210) 005343  
 (220) 04.04.1996  
 (310) 75/017, 920 pentru clasa 18;  
 (320) 13.10.1995  
 (330) US  
 (310) 75/017912; 75/017,916; 75/017,919 pentru clasa 25;  
 (320) 13.11.1995  
 (330) US  
 (310) 75/039740 pentru celelalte;  
 (320) 03.01.1996  
 (330) US  
 (730) CALVIN KLEIN TRADEMARK TRUST, US  
 Rodney Square North, 1100 North Market Street, Wilmington, Delaware 19890, Statele Unite ale Americii  
 (540)



- (511)(510)  
 08 - cuțitărie (cuțite, furculițe și linguri) și ustensile similare pentru mâncare și ustensile similare pentru bucătărie;  
 09 - rame pentru ochelari, ochelari de soare, tocure și etuiuri pentru ochelari;  
 14 - metale prețioase și aliajele lor, articole

- din acestea sau articole placate, neincluse în alte clase; giuvaiere, bijuterie, pietre prețioase, orologerie și alte instrumente pentru cronometrat;
- 16 - tipare pentru croit, hârtie, articole de papetărie, produse imprimate, hârtie pentru cadouri, farfurii de hârtie, hârtie pentru aranjare pe lăzi și rafturi;
- 18 - genți de damă, portofele, tocure pentru chei, portmonee pentru mărunțiș, genți și săculețe pentru cosmetică, mape pentru documente, genți de voiaj, geamantane mici, cufere de voiaj, neseruri pentru accesorii de toaletă, umbrele, portofele mici, rucsacuri, sacoșe de uz casnic, serviete și geamantane plate pentru documente, geamantane, cufere de voiaj, tocure pentru cartele de credit, tocure pentru cărți de vizită;
- 20 - mobilă, oglinzi, rame (pentru tablouri etc.);
- 21 - piepteni, perii, produse din porțelan și ustensile similare pentru mâncare, ustensile de bucătărie și ustensile decorative, porțelan (veselă, servicii etc.), cristal, articole din sticlă, cupe, păhărele, ustensile pentru băut, ulcioare și veselă similară;
- 24 - țesături, lenjerie, în special, cearșafuri, prosoape (ștergare), cuverturi de pat, huse, plăpumi, fețe de pernă, plăpumi matlasate, saltele de puf, huse protectoare cu volane, portiere, perdele, materiale textile de tapisat pentru geamuri și pereți;
- 25 - îmbrăcăminte pentru femei, bărbați și copii, în special, costume tip combinezon, cămăși, bluze, vestoane, costume de baie, pantaloni, șorturi, costume pentru înviorare, pelerine cu glugă, șorturi de sport, blugi, costume, smochinguri, paltoane impermeabile, cravate, șosete, ciorapi/colanți; pălării, îmbrăcăminte care se poartă deasupra, pulovere, fuste, paltoane, paltoane garnisite cu blană, blănuri, veste, tricouri, costume și șorturi pentru jucători de tenis și golf, halate pentru plajă și bazin, îmbrăcăminte de ploaie și impermeabile (trenziuri), pelerine poncio, maiouri, pantofi, ghete, cipici, blaziere, pantaloni, cămăși, batiste, cordoane, mănuși, rochii, paltoane și vestoane din blană tunsă cu păr scurt, fulare/șaluri, scurte sportive; lenjerie de corp pentru bărbați și băieți, inclusiv

lenjerie de corp, îmbrăcăminte de noapte, îmbrăcăminte pentru recreere, inclusiv chiloți, chiloți cu elastic pentru bărbați, lenjerie de corp sportivă, îmbrăcăminte sportivă tricotată, tricouri, maiouri, cămăși de corp, lenjerie de bază de corp și halate, îmbrăcăminte de noapte tricotată și țesută, cămăși de noapte, părți superioare de pijamale, pantaloni de pijama, scurte pentru dejun, scurte de casă, bluze de noapte, halate, îmbrăcăminte tricotată și țesută pentru recreere, pantaloni și părțile superioare ale îmbrăcăminte pentru recreere, scurte de casă; lenjerie de corp pentru femei și fete, inclusiv lenjerie de corp, îmbrăcăminte de noapte, îmbrăcăminte de zi și îmbrăcăminte pentru recreere, corsete, sutiene, ghene, ghene-jartiere, grații, tricouri, ghene-chiloți, ghene-chiloți de damă, cămăși de corp cu sutien, bodi cu sutiene, sutiene fără bretele, combinezoane, leotarde și unitarde, fustă-pantaloni, bikini, pantaloni stâns lipiți pe corp cu brâul mai jos de talie, chiloți, cămăși, cămăși tip bluză, cămăși-corsaj, rochii tip cămașă, fuste tip pantaloni de corp, cămăși de corp pentru seară, cămăși de corp pentru mame, cămăși de corp cu chiloți de damă, combinezoane tip princese, cămăși de corp fără bretele, semicămăși de corp, combinezoane scurte, cămăși pentru femei, teddies, corsaje, sutiene mici, chiloți de damă și chiloți de damă scurți, cămăși lungi de noapte, cămăși de noapte tip togă, cămăși scurte de noapte, pijamale, pijamale cu pantaloni scurți, pijamale de damă constituite din cămașă scurtă de noapte și chiloței, pijamale tip tricou, pijamale cu chiloți franțuzești, pijamale tip harem, fuste de casă tip pantaloni, pijamale de casă, salopete pentru copii, șorturi de noapte, capoate de dimineată, bluze de noapte, caftane, costume tip salopetă, halate de baie, halate, chimonouri, rochii de casă, togi pentru plajă, halate pentru plajă, halate pentru dejun și dejun-prânz combinate, cocoons, rochii lungi și elegante de casă, halate tip kabuki, halate pentru recreere, halate tip sutană călugărească, maiouri cu sutiene, maiouri scurte, leggings, cămăși strâns lipite de corp;

- 26 - potpuriu (amestec de petale de flori uscate pentru răspândirea aromei);

- 27 - covoare, rogojini, acoperăminte de podele, materiale de tapisat pentru geamuri și pereți, cu excepția celor textile;
- 35 - publicitate, servicii publicitare;
- 42 - servicii de design și servicii prestate de designeri, deservirea magazinelor de comerț cu amănuntul și servicii care țin de deservire.

(210) 005443

(220) 13.05.1996

(730) **ALPS ELECTRIC CO., LTD, a joint-stock company duly organized under the laws of Japan, JP**  
1-7, Yukigaya Ohtsuka-cho, Ohta-ku, Tokyo, Japonia

(540)

# ALPS

(511)(510)

- 09 - aparate și instrumente științifice, navale, geodezice, electrice, fotografice, cinematografice, optice, de cântărit, de măsurat, de semnalizat, de control (verificare), de salvare și didactice; aparataj pentru înregistrarea, transmiterea și reproducerea sunetelor sau imaginilor; purtători magnetici de date, discuri acustice; distribuitoare automate și mecanisme pentru aparatele cu plată prealabilă; case de bani înregistratoare, mașini de calcul, echipament pentru prelucrarea informației, computere, aparate extinctoare, inclusiv: jocuri automate (mașini) cu plată prealabilă; dispozitive pentru jocuri concepute pentru a fi utilizate numai cu receptor TV; blocuri de memorie pentru computere; aparate de imprimare a literelor pentru telegraf; dispozitive pentru înregistrare video; benzi magnetice pentru înregistrări video; aparatură de înaltă frecvență, în special, emițătoare de raze; generatoare; modulatori cu frecvențe radio; computere; dispozitive periferice pentru computere; tastaturi pentru computere; software pentru computere (programe înregistrate); dispozitive de

imprimare pentru computere; casete pentru discuri flexibile (magnetice); compact-discuri, inclusiv compact-discuri audio-video; compactdiscuri (dispozitive de memorare continuă); memorii pentru discuri; inversoare de discuri; dispozitive de semnalizare (semnalizare de securitate) antifurt; dispozitive magnetice de codificare; dispozitive cititoare de coduri de bare; panouri și dispozitive electroluminiscente; cristal lichid; benzi magnetice (dispozitive de memorare) pentru computere; lentile optice; produse optice; convertoare pentru computere; emițătoare pentru comunicații la mari distanțe; emițătoare de semnale electronice; dispozitive de manipulare tip mouse (dispozitive de prelucrare a informației); dispozitive optice pentru citirea semnelor; dispozitive pentru telecomandă; capuri magnetice; lacăte electrice, conectoare liniare, conectoare electrice; conexiuni pentru linii electrice; dispozitive electrice pentru închiderea ușilor; dispozitive electrice pentru deschiderea ușilor; radiodifuzoare pentru comunicație la mari distanțe; aparat de efectuat sinteze de frecvență; modulator de radiofrecvență; aparate facsimile; dispozitive acumulator pentru baterii; invertoare (electrice); elemente sensibile; dispozitive pentru înregistrarea sunetului, imaginii, informației pe benzi magnetice; traductoare de presiune; traductoare de nivel de lichid; mâner coordonator; butoane de comandă; panouri electrice de comutare; regulatoare electrice de lumină; convertizoare electrice; pupitre electrice de comandă, conexiuni liniare; indicatoare de nivel de apă; panouri electrice; rezistențe electrice; antene pentru difuzare largă; convertizoare televizate pentru difuzare largă; acoritoare TV pentru radiodifuzare largă; dispozitive de extremitate pentru TV prin cablu cu recepție colectivă; dispozitiv pentru introducerea informației; convertizoare de semnale modulate în frecvențe și modulate în amplitudine; comutator de programe TV; comutator de programe radio; atenuator; schimbătoare de viteze; receptor-transmițător; traductor de poziție

a regulatorului; computere frontale pentru benzi cu unde ultrascurte (a semnalului modulat în frecvență); dispozitive pentru comutare și modulație;

- 11 - instalații de iluminat, de încălzit, de produs aburi, de fierț, de refrigerare, de uscat, de ventilație, de distribuție a apei și instalații sanitare, inclusiv, aparate de iluminat pentru vehicule, inclusiv dispozitive de control de lumină și piesele și accesoriile lor amplasate pe panourile aparatelor; instalații pentru condiționarea aerului, piese și accesorii pentru instalații similare destinate vehiculelor; instalații de ventilație (condiționare a aerului) pentru vehicule; piese și accesorii pentru instalații de ventilație;
- 12 - vehicule; aparate de locomoție terestră, aeriană și navală, inclusiv, dispozitive antifurt pentru vehicule; oglinzi retrovizoare; amortizoare pentru vehicule; amortizoare pentru vehicule; semnale de viraj pentru automobile; comutatoare pentru vehicule; elemente sensibile (traductoare) pentru vehicule; mufe cu carabină pentru dispozitive de suflare;
- 16 - hârtie, carton și articole din aceste materiale, neincluse în alte clase; produse imprimate; articole de legătorie; fotografii, papetărie, materiale adezive pentru papetărie sau menaj, materiale pentru artiști plastici; pensule; mașini de scris și articole de birou (cu excepția mobilei); materiale didactice și intuitive (cu excepția aparatelor); materiale plastice pentru ambalaje (neincluse în alte clase); cărți de joc; caractere tipografice; clișee tipografice, inclusiv benzi de hârtie pentru înregistrarea programelor pentru computere; benzi colorante pentru dispozitive de imprimare pentru computere.

(210) 005601

(220) 09.07.1996

(730) FIRMA REPUBLICANĂ DE STAT  
"POLIRESURSE", MD

Str. Veronica Micle, nr. 2, MD-2012,  
Chișinău, Republica Moldova

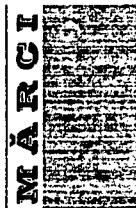

(540)



(511)(510)

- 35 - publicitate, gestiunea afacerilor comerciale; administrare comercială, servicii de birou;
- 36 - asigurări, afaceri financiare, afaceri monetare, afaceri imobiliare;
- 37 - construcție, reparație, servicii de instalare;
- 40 - prelucrare de materiale;
- 42 - aprovizionare cu produse alimentare și băuturi; cazare temporară, îngrijire medicală, igienică și cosmetică; servicii veterinare și agricole; servicii juridice; investigări și elaborări științifice și industriale; programare pentru computere; deservirea cantinelor, bufetelor, ospătărilor, cafenelelor, restaurantelor; deservirea hotelurilor; arendarea încăperilor; închirierea distribuitorilor automate; design de ambalaje.

(210) 005668

(220) 02.08.1996

(730) S.A. "UZINA BIOCHIMICĂ DIN BĂLȚI", MD

Str. Victoriei, nr. 57, MD-3123, Bălți, Republica Moldova

(540)

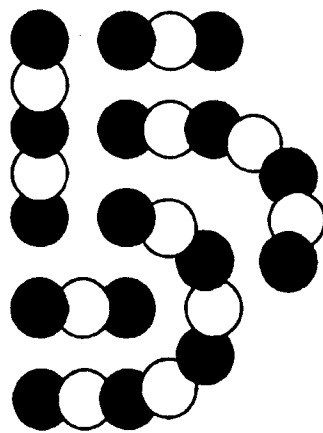

(511)(510)

- 31 - suplimente microbiologice pentru furaj;
- 35 - publicitate, gestiunea afacerilor comerciale; administrare comercială, servicii de birou;
- 37 - construcție, reparație, servicii de instalare;
- 39 - transport; ambalarea și depozitarea mărfurilor; organizarea călătoriilor;
- 42 - aprovizionare cu produse alimentare și băuturi; cazare temporară, îngrijire medicală, igienică și cosmetică; servicii veterinare și agricole; servicii juridice; investigări și elaborări științifice și industriale; programare pentru computere.

(210) 005722

(220) 20.08.1996

(730) BATMARK, INC., US

1209 Orange Street, Wilmington, Delaware 19801, Statele Unite ale Americii

(540)



(591) Culori revendicate: alb, roșu, auriu.  
 (511)(510)  
 34 - țigări, tutun, produse de tutun, rechizite de fumat, chibrituri, brichete.

(210) 005827  
 (220) 04.10.1996  
 (730) BPB plc, GB  
 Langley Park House Uxbridge Road,  
 Slough SL3 6DU, Anglia

(540)



(511)(510)  
 06 - metale brute și semifabricate și aliajele lor; materiale de construcție fabricate în întregime sau în fond din metale obișnuite sau din aliajele lor; pereți despărțitori din metal, cuprinzând o carcasă metalică căptușită cu tablă de tencuială, preferențial din metal; plăci, platbande, semifabricate, matrițe și profiluri fasonate, toate fiind din metale obișnuite sau din aliajele acestora și destinate utilizării în construcție; produse de lăcătușărie și fierărie; șuruburi, cuie, dispozitive de fixare, cleme, buloane, lacăte, balamale și articulații;

16 - hârtie, carton, carton din fibre, carton gros, mape, carton din masă de lemn, carton cu multe straturi, carton din paie; tuburi; saci; tocuri, cutii; teșghele și tave, toate fiind fabricate din materialele sus-menționate;

17 - materiale izolatoare; materiale de etanșare (ermetizare) pentru îmbinări, benzi adezive, cu excepția celor medicale, de cancelarie, de uz casnic; garnituri pentru rosturile de dilatare (compensare); garnituri din cauciuc sau fibre;

19 - materiale de construcție nemetalice; tencuială; ipsos pentru tencuieli și tablă de tencuială pentru etanșarea îmbinărilor; panouri de construcție; plăci de construcție; secții; pereți despărțitori; bolți (construcție); tavane nemetalice; căptușeli pentru pereți; hârtie de construcție.

(210) 005869  
 (220) 21.10.1996  
 (730) S.A. "ELCOM", MD  
 Bd. M. Eminescu, nr.10, MD-3500,  
 Orhei, Republica Moldova

(540)

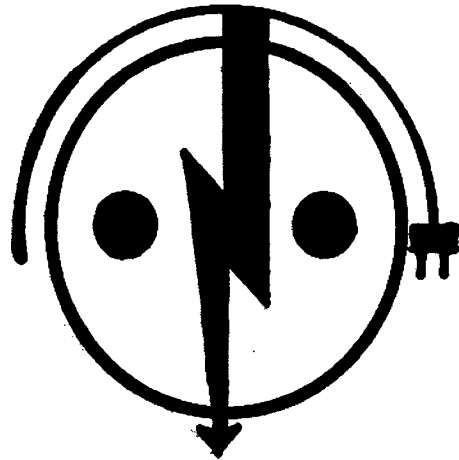

(511)(510)  
 09 - armătură electronică, inclusiv releu tip RP-21M, întrerupător cu buton tip BK-42, fișă de curent tip B6-001; cuple prelungitoare tip U6-001, U6-002, U6-003; conector tip PB-001, cutie de distribuție;  
 20 - scafă de draperii cu strune, zăvorașe.

(210) 005899  
 (220) 01.11.1996  
 (730) CHRYSLER CORPORATION, A  
 DELAWARE CORPORATION, US  
 1000 Chrysler Drive, City of Auburn  
 Hills, State of Michigan 48326-2766,  
 Statele Unite ale Americii

(540)

**JEEP**

M A R C I

(511)(510)

- 12 - vehicule; aparate de locomoție terestră, aeriană și navală și toate produsele incluse în clasa 12;
- 37 - construcție, reparație, servicii de instalare și toate serviciile incluse în clasa 37.

(210) 005904

(220) 07.11.1996

(730) WM. WRIGLEY JR. COMPANY, A DELAWARE CORPORATION, US  
410 North Michigan Avenue, Chicago, Illinois, 60611, Statele Unite ale Americii

(540)

## WRIGLEY'S AIRWAVES

(511)(510)

- 30 - gumă de mestecat.

(210) 005929

(220) 02.10.1996

(310) 396174698

(320) 12.04.1996

(330) DE

(730) MERCEDES-BENZ AKTIENGESELLSCHAFT, DE  
D-70322, Stuttgart, Germania

(540)

## MEGASPACE

(511)(510)

- 12 - vehicule cu motor și părți pentru ele (incluse în clasa 12);
- 37 - reparația și deservirea vehiculelor cu motor.

(210) 005935

(220) 20.11.1996

(730) S.A. "ZETA MOL", MD  
Str. A. Pușkin, nr. 62, MD-2004, Chișinău, Republica Moldova

(540)



(511)(510)

- 35 - publicitate, gestiunea afacerilor comerciale; administrare comercială, servicii de birou și alte servicii incluse în această clasă;
- 37 - stații de alimentare a transportului auto;
- 39 - organizarea călătoriilor; agenție de turism; parcuri auto cu plată; servicii de transport;
- 42 - business hotelier; servicii medicale.

(210) 005971

(220) 05.12.1996

(730) SOCIETATEA COMERCIALĂ, SOCIETATEA PE ACȚIUNI "ART-VEST", MD

Bd. Moscova, nr. 2, MD-2004, Chișinău, Republica Moldova

(540)



(511)(510)

- 25 - îmbrăcăminte;
- 35 - publicitate, gestiunea afacerilor comerciale; administrare comercială, servicii de birou și alte servicii incluse în această clasă.

(210) 005972

(220) 05.12.1996

(730) SOCIETATEA COMERCIALĂ, SOCIETATEA PE ACȚIUNI "ART-VEST", MD

Bd. Moscova, nr. 2, MD-2004, Chișinău, Republica Moldova

(540)



(511)(510)

- 25 - îmbrăcăminte;  
35 - publicitate, gestiunea afacerilor comerciale; administrare comercială, servicii de birou și alte servicii incluse în această clasă.

(210) 005973

(220) 03.12.1996

(730) FIRMA "ATLANT", MD  
Str. P. Movilă, nr. 2, MD-2004, Chișinău, Republica Moldova

(540)

"АТЛАНТ"

(511)(510)

- 35 - publicitate, gestiunea afacerilor comerciale; administrare comercială, servicii de birou și alte servicii incluse în această clasă;  
42 - servicii medicale.

(210) 005992

(220) 10.12.1996

(730) ÎNTREPRINDEREA DE PRODUCȚIE ȘI COMERȚ "FEAN" S.R.L., MD  
Str. N. Dimo, nr. 29, bloc 1, ap. 67, MD-2045, Chișinău, Republica Moldova

(540)



(511)(510)

- 17 - cauciuc, gutapercă, gumă, azbest, mică și produse din aceste materiale, care nu sunt incluse în alte clase; produse din materiale plastice semifabricate, mate-

riale pentru călăfătuire, etanșare și izolare; tuburi flexibile nemetalice și toate produsele incluse în această clasă;

- 19 - materiale de construcție nemetalice, tuburi rigide nemetalice pentru construcție; construcții transportabile nemetalice, monumente nemetalice;  
28 - jocuri, jucării; articole de gimnastică și de sport neincluse în alte clase; podoabe pentru pomul de Crăciun și toate produsele incluse în această clasă;  
29 - carne, pește, păsări și vânat; concentrate din carne; fructe și legume conservate, uscate și fierte; jeleuri, dulciuri, compoturi; ouă, lapte și produse lactate; uleiuri și grăsimi comestibile și toate produsele incluse în această clasă;  
30 - făină și produse cerealiere, pâine; articole de patiserie și cofetărie, înghețată; miere, sirop din melasă, drojdie, prafuri de copt, sare, muștar, oțet, sosuri (condimente); mirodenii; gheață alimentară;  
31 - produse agricole, horticoale, forestiere și grâne neincluse în alte clase; animale vii; fructe și legume proaspete; semințe, plante verzi și flori naturale; furaje pentru animale, malț și toate produsele incluse în această clasă;  
32 - bere; ape minerale și gazoase și alte băuturi nealcoolice; băuturi și sucuri de fructe, siropuri și alte preparate pentru fabricarea băuturilor și toate produsele incluse în această clasă.

(210) 005994

(220) 10.12.1996

(730) S.A. "BRODSKIY", MD  
Bd. Ștefan cel Mare, nr. 81a, MD-2004, Chișinău, Republica Moldova

(540)

"Elite"

(511)(510)

- 35 - publicitate, gestiunea afacerilor comerciale; administrare comercială, servicii de birou și toate serviciile incluse în clasa 35;  
39 - servicii de transport;  
40 - confecționarea îmbrăcăminteii bărbătești și femeiești;

MĂRCI

42 - închirierea articolelor industriale (îmbrăcăminte), consignație (îmbrăcăminte).

(210) 006025  
 (220) 13.12.1996  
 (730) COMBINATUL DE VINURI SPUMANTE ȘI DE MARCĂ "CRICOVA", MD  
 Str. P. Ungureanu, nr. 1, Cricova, MD-2084, Chișinău, Republica Moldova  
 (540)



(591) Culori revendicate: alb, negru, bronz.  
 (511)(510)  
 33 - vin spumant demisec.

(210) 006038  
 (220) 16.12.1996  
 (730) NOVO NORDISK A/S, DK  
 Novo Alle, DK-2880 Bagsvaerd, Danemarca  
 (540)

**ПенСет**

(511)(510)  
 05 - produse veterinare și igienice, substanțe dietetice pentru uz medicinal, alimente pentru copii, plasturi, materiale pentru pansamente; materiale pentru plombarea dinților și pentru mulaje dentare; dezinfectante; substanțe pentru distrugerea animalelor dăunătoare, fungicide, erbicide;  
 10 - aparate și instrumente chirurgicale, medicale, dentare și veterinare, proteze pentru membre, ochi și dinți; articole ortopedice, material pentru suturi.

(210) 006069  
 (220) 20.12.1996  
 (730) SOVHOZUL-FABRICĂ "BUCHETUL MOLDOVEI", MD  
 Str. Sverdlov, nr. 109, MD-2300, Dubăsari, Republica Moldova  
 (540)



(591) Culori revendicate: roșu, verde, bronz.  
 (511)(510)  
 33 - băuturi alcoolice.

(210) 006070  
 (220) 20.12.1996  
 (730) FABRICA DE PRODUSE LACTATE DIN HÎNCEȘTI, MD  
 Str. Industrială, nr. 10, MD-3400, Hîncești, Republica Moldova  
 (540)

**LACTA+**

(511)(510)  
 35 - publicitate, gestiunea afacerilor comerciale; administrare comercială, servicii de birou;  
 39 - transport; ambalarea și depozitarea mărfurilor; organizarea călătoriilor;  
 42 - amenajarea magazinelor.

(210) 006071  
 (220) 20.12.1996  
 (730) SOCIETATEA CU RĂSPUNDERE  
 LIMITATĂ "COMPASS", MD  
 Str. Alecu Russo, nr. 13, bloc 3, of. 33,  
 MD-2068, Chișinău, Republica Moldova  
 (540)



(511)(510)  
 02 - vopsele, firnisuri, lacuri;  
 06 - materiale metalice de construcție;  
 17 - cauciuc, gutapercă, gumă, azbest, mică  
 și produse din aceste materiale care nu  
 sunt incluse în alte clase;  
 37 - construcție, reparație, servicii de  
 instalare;  
 39 - transport; ambalarea și depozitarea  
 mărfurilor;  
 40 - prelucrare de materiale.

(210) 006078  
 (220) 23.12.1996  
 (730) SOCIETATEA PE ACȚIUNI DE TIP  
 ÎNCHIS "CIUMAI", MD  
 MD-7246, Vinogradovca, Taraclia,  
 Republica Moldova  
 (540)

# AURIU

(511)(510)  
 33 - băuturi alcoolice.

(210) 006079  
 (220) 24.12.1996  
 (730) MERRILL J. FERNANDO & SONS  
 PVT LTD, LK  
 52, Maligawatte Road, Colombo 10, Sri  
 Lanka

(540)

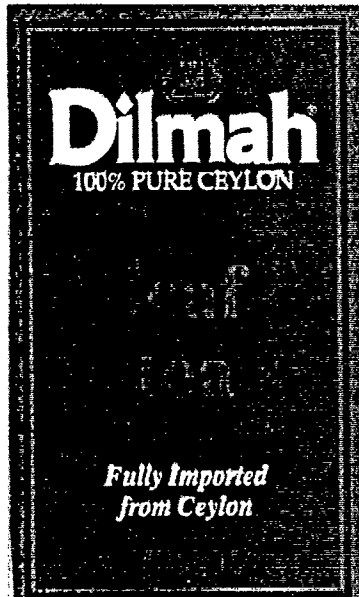

(591) Culori revendicate: alb, negru, auriu,  
 verde ca smaraldul.

(511)(510)  
 30 - ceai.

(210) 006080  
 (220) 24.12.1996  
 (730) MERRILL J. FERNANDO & SONS  
 PVT LTD, LK  
 52, Maligawatte Road, Colombo 10, Sri  
 Lanka

(540)

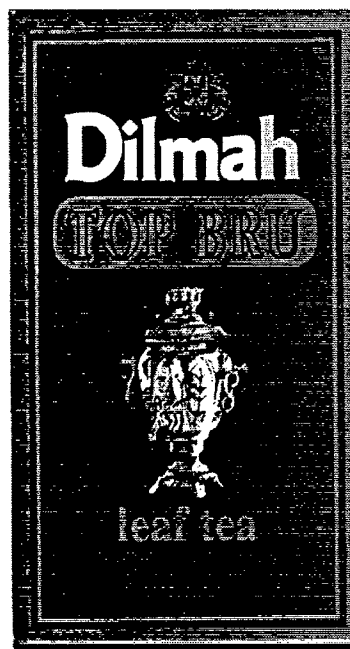

M A R C I

- (591) Culori revendicate: alb, negru, auriu,  
verde ca smaraldul.  
(511)(510)  
30 - ceai.

- (210) 006081  
(220) 24.12.1996  
(730) **BLIUC VICTORIA, MD**  
Str. Alexandru cel Bun, nr. 2, bloc 1, ap.  
71, MD-6801, Ialoveni, Republica Mol-  
dova  
(540)

P O M P A D O U R

- (511)(510)  
33 - băuturi alcoolice (cu excepția berii).

- (210) 006082  
(220) 24.12.1996  
(730) **THE TIMBERLAND COMPANY, a  
corporation organized and existing  
under the laws of the State of Dela-  
ware, US**  
200 Domain Drive, Stratham, New  
Hampshire, Statele Unite ale Americii  
(540)

TIMBERLAND

- (511)(510)  
03 - preparate pentru lustruire, creme,  
preparate pentru curățat și alte prepa-  
rate pentru îngrijirea încălțăminteii;  
preparate aromatice, cosmetică, prepa-  
rate de toaletă, săpun și loțiuni;  
09 - rame pentru ochelari, ochelari, ochelari  
de soare, tocure pentru ochelari, dispo-  
zitive protectoare de lumină pentru ochi,  
lanțuri pentru ochelari, șireturi pentru  
ochelari, dispozitive pentru protecția  
ochilor și dispozitive pentru protecția  
ochilor în transport, mănuși protec-  
toare;  
14 - ceasuri și alte aparate de măsurat și  
cronometrat, articole de giuvaiergerie  
incluse în clasa 14, inclusiv articole de  
giuvaiergerie din metale prețioase și  
neprețioase;  
18 - genți pe rotile, genți, genți de voiaj și

genți purtate peste umăr, ghiozdane și  
ghiozdane pe curele, genți pentru  
bagaje, geamantane, serviete diplomat  
și portofolii, poșete și pungi de bani,  
curele, portmonee și tocure pentru  
cartele de credit, mape, cartele pentru  
înregistrarea întâlnirilor proiectate,  
cartele pentru adrese și scoarțe pentru  
carnete de cecuri, toate fiind confecți-  
onate din piele; truse de voiaj și truse  
din piele pentru articole de toaletă,  
șireturi pentru încălțăminte și șorturi  
din piele; etichete de identificare, lanțuri  
pentru chei, umbrele;

- 25 - îmbrăcăminte, încălțăminte, inclusiv  
articole pentru acoperit capul; mănuși,  
cu excepția celor incluse în alte clase;  
35 - servicii de comercializare cu amănuntul.

- (210) 006083  
(220) 24.12.1996  
(730) **THE TIMBERLAND COMPANY, a  
corporation organized and existing  
under the laws of the State of Dela-  
ware, US**  
200 Domain Drive, Stratham, New  
Hampshire, Statele Unite ale Americii  
(540)

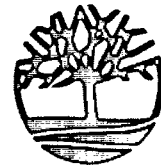

- (511)(510)  
03 - preparate pentru lustruire, creme,  
preparate pentru curățat și alte prepa-  
rate pentru îngrijirea încălțăminteii;  
preparate aromatice, cosmetică, prepa-  
rate de toaletă, săpun și loțiuni;  
09 - rame pentru ochelari, ochelari, ochelari  
de soare, tocure pentru ochelari, dispo-  
zitive protectoare de lumină pentru ochi,  
lanțuri pentru ochelari, șireturi pentru  
ochelari, dispozitive pentru protecția  
ochilor și dispozitive pentru protecția  
ochilor în transport, mănuși protec-  
toare;  
14 - ceasuri și alte aparate de măsurat și  
cronometrat, articole de giuvaiergerie  
incluse în clasa 14, inclusiv articole de  
giuvaiergerie din metale prețioase și  
neprețioase;  
18 - genți pe rotile, genți, genți de voiaj și  
genți purtate peste umăr, ghiozdane și  
alte gheozdane pe curele, genți pentru

bagaje, geamantane, serviete diplomat și portofolii, poșete și pungi de bani, curele, portmonee și tocuri pentru cartele de credit, mape, cartele pentru înregistrarea întâlnirilor proiectate, cartele pentru adrese și scoarțe pentru carnete de cecuri, toate confecționate din piele; truse de voiaj și truse din piele pentru articole de toaletă, șireturi pentru încălțăminte și șorturi din piele; etichete de identificare, lanțuri pentru chei, umbrele;

- 25 - îmbrăcăminte, încălțăminte, inclusiv articole pentru acoperit capul; mănuși, cu excepția celor incluse în alte clase;
- 35 - servicii de comercializare cu amănuntul.

- 
- (210) 006084
  - (220) 18.12.1996
  - (730) **DIVERSIFIED INTERNATIONAL PRODUCTS, INC., US**  
1209 Orange Street, Wilmington, Delaware 19801, Statele Unite ale Americii
  - (540)

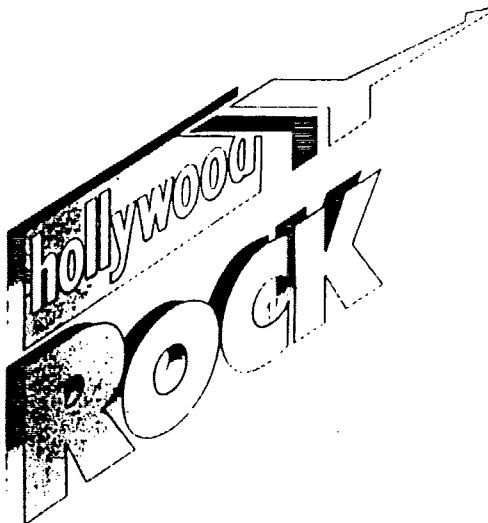

- (511)(510)
- 09 - aparate pentru înregistrarea, transmiterea și reproducerea sunetelor sau imaginilor, purtători magnetici de date, purtători laser de date, benzi audio, casete audio, benzi video, casete video și compact-discuri;
- 25 - îmbrăcăminte, încălțăminte și articole pentru acoperit capul;
- 38 - telecomunicații, difuzare de programe radiofonice și de televiziune;
- 41 - divertisment, servicii de divertisment, producere de filme, montaj de programe radiofonice și de televiziune, orga-

nizarea spectacolelor show, divertisment radiofonic și televizat, reprezentații teatrale, agenții teatrale de vânzare a билетelor.

- 
- (210) 006085
  - (220) 26.12.1996
  - (730) **SOCIETATEA PE ACȚIUNI DE TIP ÎNCHIS "NEW WIND COMPANY", MD**  
Str. Columna, nr. 48, ap. 11, MD-2012, Chișinău, Republica Moldova
  - (540)



- (511)(510)
- 16 - produse imprimate, fotografii, materiale didactice și intuitive, materiale plastice pentru ambalaje, cărți de joc;
- 35 - publicitate, gestiunea afacerilor comerciale; administrare comercială, servicii de birou;
- 42 - aprovizionare cu produse alimentare și băuturi.

- 
- (210) 006086
  - (220) 31.10.1996
  - (730) **FINK GmbH, DE**  
Benzstrasse 25, 71083 Herrenberg, Germania
  - (540)

## CETEBE

- (511)(510)
- 05 - preparate și substanțe farmaceutice și medicinale de uz uman.

- 
- (210) 006087
  - (220) 30.12.1996
  - (730) **SRL "IRINA", MD**  
Bd. Dacia, nr. 4, MD-2043, Chișinău, Republica Moldova

(540)



(511)(510)

- 07 - aparate electromenajere mecanice: mixere, dispozitive electrice pentru stoarcerea sucurilor, râșnițe electrice de cafea;
- 08 - aparate electrice de ras;
- 11 - aparate electrice pentru încălzirea încăperilor și încălzirea lichidelor;
- 20 - vitrine, teșghele;
- 25 - îmbrăcăminte;
- 35 - publicitate, gestiunea afacerilor comerciale; administrare comercială, servicii de birou și alte servicii incluse în această clasă.

(210) 006088

(220) 27.12.1996

(730) POSEIDON S.R.L., MD

Str. N. Zelinski, nr. 11, MD-2032,  
Chișinău, Republica Moldova

(540)

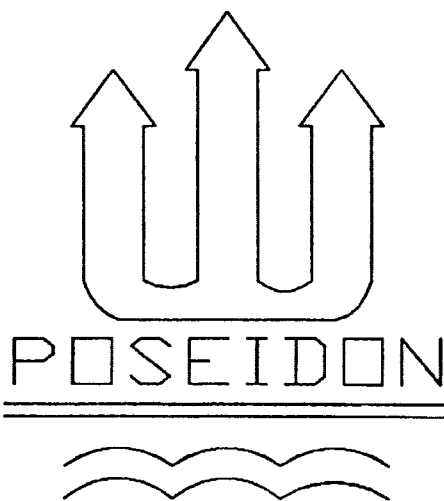

(511)(510)

- 06 - metale obișnuite și aliajele lor; materiale metalice de construcție, construcții și edificii metalice transportabile, materiale metalice pentru căi ferate, cabluri și

fire metalice neelectrice; produse de lăcătușărie și fierărie, țevi metalice, safeuri; produse metalice neincluse în alte clase; minereuri;

- 07 - mașini și mașini-unelte; motoare (cu excepția motoarelor pentru vehicule terestre); manșoane, conexiuni, cuplaje și curele de transmisie (cu excepția celor pentru vehicule terestre); instrumente agricole, incubatoare pentru ouă;
- 09 - aparate și instrumente științifice, navale, geodezice, electrice, fotografice, cinematografice, optice, de cântărit, de măsurat, de semnalizat, de control (verificare), de salvare și didactice; aparate pentru înregistrarea, transmiterea și reproducerea sunetelor sau imaginilor, purtători magnetici de date, discuri acustice; distribuitoare automate și mecanisme pentru aparatele cu plată prealabilă; case de bani înregistratoare, mașini de calcul, echipament pentru prelucrarea informației, computere, aparate extinctoare;
- 10 - aparate și instrumente chirurgicale, medicale, dentare și veterinare, proteze pentru membre, ochi și dinți; articole ortopedice, material pentru suturi;
- 11 - instalații de iluminat, de încălzit, de produs aburi, de fiert, de refrigerare, de uscat, de ventilație, de distribuție a apei și instalații sanitare;
- 19 - materiale de construcție nemetalice, tuburi rigide nemetalice pentru construcție; asfalt, smoală și bitum; construcții transportabile nemetalice, monumente nemetalice;
- 35 - publicitate, gestiunea afacerilor comerciale; administrare comercială, servicii de birou;
- 36 - asigurări, afaceri financiare, afaceri monetare, afaceri imobiliare;
- 37 - construcție, reparație, servicii de instalare;
- 38 - telecomunicații;
- 42 - aprovizionare cu produse alimentare și băuturi; cazare temporară, îngrijire medicală, igienică și cosmetică; servicii veterinare și agricole; servicii juridice; investigări și elaborări științifice și industriale; programare pentru computere; elaborarea, achiziția și comercializarea documentației de construcție și tehnologie, a brevetelor și licențelor; servicii tehnico-științifice, servicii de brevetare; prezentarea întreprinderilor.

- (210) **006090**  
 (220) 26.12.1996  
 (730) **PARKER PEN PRODUCTS, GB**  
 101 Syon Lane, Isleworth, Middlesex  
 TW7 5NP, Anglia  
 (540)

## SONNET

- (511)(510)  
 16 - instrumente de scris, desenat și marcat; cerneluri și mine de cerneală, cartușe pentru instrumente de scris, desenat și marcat; mine și cartușe pentru instrumente de scris cu role, capilare și cu bile; mine pentru creioane; mine de rezervă pentru creioane; cutii și penare pentru instrumente de scris, desenat și marcat, pentru cerneală și mine de cerneală și cartușe, mine de creioane, mine de rezervă pentru creioane; rechizite de birou (articole de papetărie); rechizite necesare pentru oficiu (cu excepția mobilei); penițe și vârfuri pentru instrumente de scris, desenat și marcat; radiere; seturi de birou (inclusiv seturi de scris), lichide pentru corectări, pelicule și benzi pentru corectarea erorilor în procesul scrisului și imprimării; rechizite pentru utilizarea lichidelor pentru corectări, toate produsele incluse în clasa 16.

- (511)(510)  
 16 - instrumente de scris, desenat și marcat; cerneluri și mine de cerneală, cartușe pentru instrumente de scris, desenat și marcat; mine și cartușe pentru instrumente de scris cu role, capilare și cu bile; mine pentru creioane; mine de rezervă pentru creioane; cutii și penare pentru instrumente de scris, desenat și marcat, pentru cerneală și mine de cerneală și cartușe, mine de creioane, mine de rezervă pentru creioane; rechizite de birou (articole de papetărie); rechizite necesare pentru oficiu (cu excepția mobilei); penițe și vârfuri pentru instrumente de scris, desenat și marcat; radiere; seturi de birou (inclusiv seturi de scris), lichide pentru corectări, pelicule și benzi pentru corectarea erorilor în procesul scrisului și imprimării; rechizite pentru utilizarea lichidelor pentru corectări, toate produsele incluse în clasa 16.

- (210) **006092**  
 (220) 26.12.1996  
 (730) **PARKER PEN PRODUCTS, GB**  
 101 Syon Lane, Isleworth, Middlesex  
 TW7 5NP, Anglia  
 (540)



- (210) **006091**  
 (220) 26.12.1996  
 (730) **PARKER PEN PRODUCTS, GB**  
 101 Syon Lane, Isleworth, Middlesex  
 TW7 5NP, Anglia  
 (540)

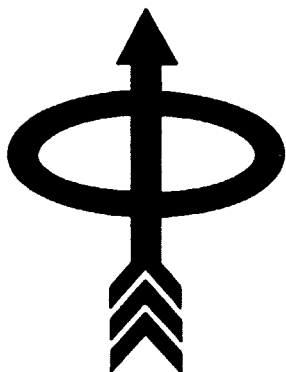

- (511)(510)  
 16 - instrumente de scris, desenat și marcat; cerneluri și mine de cerneală, cartușe pentru instrumente de scris, desenat și marcat; mine și cartușe pentru instrumente de scris cu role, capilare și cu bile; mine pentru creioane; mine de rezervă

pentru creioane; cutii și penare pentru instrumente de scris, desenat și marcat, pentru cerneală și mine de cerneală și cartușe, mine de creioane, mine de rezervă pentru creioane; rechizite de birou (articole de papetărie); rechizite necesare pentru oficiu (cu excepția mobilei); penițe și vârfuri pentru instrumente de scris, desenat și marcat; radiere; seturi de birou (inclusiv seturi de scris), lichide pentru corectări, pelicule și benzi pentru corectarea erorilor în procesul scrisului și imprimării; rechizite pentru utilizarea lichidelor pentru corectări, toate produsele incluse în clasa 16.

birou (articole de papetărie); rechizite necesare pentru oficiu (cu excepția mobilei); penițe și vârfuri pentru instrumente de scris, desenat și marcat; radiere; seturi de birou (inclusiv seturi de scris), lichide pentru corectări, pelicule și benzi pentru corectarea erorilor în procesul scrisului și imprimării; rechizite pentru utilizarea lichidelor pentru corectări, toate produsele incluse în clasa 16.

- (210) 006093  
 (220) 26.12.1996  
 (730) PARKER PEN PRODUCTS, GB  
 101 Syon Lane, Isleworth, Middlesex  
 TW7 5NP, Anglia  
 (540)

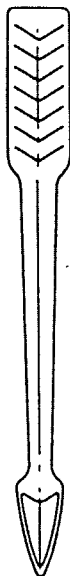

- (511)(510)  
 16 - instrumente de scris, desenat și marcat; cerneluri și mine de cerneală, cartușe pentru instrumente de scris, desenat și marcat; mine și cartușe pentru instrumente de scris cu role, capilare și cu bile; mine pentru creioane; mine de rezervă pentru creioane; cutii și penare pentru instrumente de scris, desenat și marcat, pentru cerneală și mine de cerneală și cartușe, mine de creioane, mine de rezervă pentru creioane; rechizite de birou (articole de papetărie); rechizite necesare pentru oficiu (cu excepția mobilei); penițe și vârfuri pentru instrumente de scris, desenat și mar-

- (210) 006094  
 (220) 26.12.1996  
 (730) PARKER PEN PRODUCTS, GB  
 101 Syon Lane, Isleworth, Middlesex  
 TW7 5NP, Anglia  
 (540)



- (511)(510)  
 16 - instrumente de scris, desenat și marcat; cerneluri și mine de cerneală, cartușe pentru instrumente de scris, desenat și marcat; mine și cartușe pentru instrumente de scris cu role, capilare și cu bile; mine pentru creioane; mine de rezervă pentru creioane; cutii și penare pentru instrumente de scris, desenat și marcat, pentru cerneală și mine de cerneală și cartușe, mine de creioane, mine de rezervă pentru creioane; rechizite de birou (articole de papetărie); rechizite necesare pentru oficiu (cu excepția mobilei); penițe și vârfuri pentru instrumente de scris, desenat și mar-

cat; radiere; seturi de birou (inclusiv seturi de scris), lichide pentru corectări, pelicule și benzi pentru corectarea erorilor în procesul scrisului și imprimării; rechizite pentru utilizarea lichidelor pentru corectări, toate produsele incluse în clasa 16.

(730) **THE GILLETTE COMPANY, US**  
Prudential Tower Building, Boston,  
Massachusetts 02199, Statele Unite ale  
Americii

(540)

## MULTI FLUID

(210) 006095

(220) 26.12.1996

(730) **THE GILLETTE COMPANY, US**  
Prudential Tower Building, Boston,  
Massachusetts 02199, Statele Unite ale  
Americii

(540)



(511)(510)

16 - instrumente de scris, desenat și marcat; cerneluri și mine de cerneală, cartușe pentru instrumente de scris, desenat și marcat; mine și cartușe pentru instrumente de scris cu role, capilare și cu bile; mine pentru creioane; mine de rezervă pentru creioane; cutii și penare pentru instrumente de scris, desenat și marcat, pentru cerneală și mine de cerneală și cartușe, mine de creioane, mine de rezervă pentru creioane; rechizite de birou (articole de papetărie); rechizite necesare pentru oficiu (cu excepția mobilei); penițe și vârfuri pentru instrumente de scris, desenat și marcat; radiere; seturi de birou (inclusiv seturi de scris), lichide pentru corectări, pelicule și benzi pentru corectarea erorilor în procesul scrisului și imprimării; rechizite pentru utilizarea lichidelor pentru corectări, toate produsele incluse în clasa 16.

(511)(510)

16 - instrumente de scris, desenat și marcat; cerneluri și mine de cerneală, cartușe pentru instrumente de scris, desenat și marcat; mine și cartușe pentru instrumente de scris cu role, capilare și cu bile; mine pentru creioane; mine de rezervă pentru creioane; cutii și penare pentru instrumente de scris, desenat și marcat, pentru cerneală și mine de cerneală și cartușe, mine de creioane, mine de rezervă pentru creioane; rechizite de birou (articole de papetărie); rechizite necesare pentru oficiu (cu excepția mobilei); penițe și vârfuri pentru instrumente de scris, desenat și marcat; radiere; seturi de birou (inclusiv seturi de scris), lichide pentru corectări, pelicule și benzi pentru corectarea erorilor în procesul scrisului și imprimării; rechizite pentru utilizarea lichidelor pentru corectări, toate produsele incluse în clasa 16.

(210) 006097

(220) 26.12.1996

(730) **THE GILLETTE COMPANY, US**  
Prudential Tower Building, Boston,  
Massachusetts 02199, Statele Unite ale  
Americii

(540)

## DYNAGRIP

(511)(510)

16 - instrumente de scris, desenat și marcat; cerneluri și mine de cerneală, cartușe pentru instrumente de scris, desenat și marcat; mine și cartușe pentru instrumente de scris cu role, capilare și cu bile; mine pentru creioane; mine de rezervă pentru creioane; cutii și penare pentru instrumente de scris, desenat și marcat,

(210) 006096

(220) 26.12.1996

pentru cerneală și mine de cerneală și cartușe, mine de creioane, mine de rezervă pentru creioane; rechizite de birou (articole de papetărie); rechizite necesare pentru oficiu (cu excepția mobilei); penițe și vârfuri pentru instrumente de scris, desenat și marcat; radiere; seturi de birou (inclusiv seturi de scris), lichide pentru corectări, pelicule și benzi pentru corectarea erorilor în procesul scrisului și imprimării; rechizite pentru utilizarea lichidelor pentru corectări, toate produsele incluse în clasa 16.

(210) 006098  
 (220) 26.12.1996  
 (730) THE GILLETTE COMPANY, US  
 Prudential Tower Building, Boston,  
 Massachusetts 02199, Statele Unite ale  
 Americii  
 (540)

### FLEXGRIP

(511)(510)  
 16 - instrumente de scris, desenat și marcat; cerneluri și mine de cerneală, cartușe pentru instrumente de scris, desenat și marcat; mine și cartușe pentru instrumente de scris cu role, capilare și cu bile; mine pentru creioane; mine de rezervă pentru creioane; cutii și penare pentru instrumente de scris, desenat și marcat, pentru cerneală și mine de cerneală și cartușe, mine de creioane, mine de rezervă pentru creioane; rechizite de birou (articole de papetărie); rechizite necesare pentru oficiu (cu excepția mobilei); penițe și vârfuri pentru instrumente de scris, desenat și marcat; radiere; seturi de birou (inclusiv seturi de scris), lichide pentru corectări, pelicule și benzi pentru corectarea erorilor în procesul scrisului și imprimării; rechizite pentru utilizarea lichidelor pentru corectări, toate produsele incluse în clasa 16.

(210) 006099  
 (220) 26.12.1996  
 (730) THE GILLETTE COMPANY, US

Prudential Tower Building, Boston,  
 Massachusetts 02199, Statele Unite ale  
 Americii

(540)

### LUBRIGLIDE

(511)(510)  
 16 - instrumente de scris, desenat și marcat; cerneluri și mine de cerneală, cartușe pentru instrumente de scris, desenat și marcat; mine și cartușe pentru instrumente de scris cu role, capilare și cu bile; mine pentru creioane; mine de rezervă pentru creioane; cutii și penare pentru instrumente de scris, desenat și marcat, pentru cerneală și mine de cerneală și cartușe, mine de creioane, mine de rezervă pentru creioane; rechizite de birou (articole de papetărie); rechizite necesare pentru oficiu (cu excepția mobilei); penițe și vârfuri pentru instrumente de scris, desenat și marcat; radiere; seturi de birou (inclusiv seturi de scris), lichide pentru corectări, pelicule și benzi pentru corectarea erorilor în procesul scrisului și imprimării; rechizite pentru utilizarea lichidelor pentru corectări, toate produsele incluse în clasa 16.

(210) 006100  
 (220) 26.12.1996  
 (310) 96710773  
 (320) 9.09.1996  
 (330) RU  
 (730) TOVARIȘCESTVO S OGRANICEN-  
 NOI OTVETSTVENNOSTIU "RJR-  
 PETRO", RU  
 199004, Sankt-Petersburg, V.O., Srednii  
 Prospekt, dom 36/40, Federația Rusă  
 (540)

### ИМПЕРАТОР

(511)(510)  
 34 - tutun, articole pentru fumători, chibrituri.

(210) 006101  
 (220) 26.12.1996

(730) SOCIETATEA CU RĂSPUNDERE LIMITATĂ "BERTONTRANS", MD  
Str. Andrei Doga, nr. 28, bloc 1, ap. 4,  
MD-2024, Chișinău, Republica Moldova

(540)



(591) Culori revendicate: negru, roșu, albastru-violet.

(511)(510)

39 - transport, servicii prestate de toate tipurile de transport.

(210) 006102

(220) 26.12.1996

(730) SOCIETATEA CU RĂSPUNDERE LIMITATĂ "BERTONTRANS", MD  
Str. Andrei Doga, nr. 28, bloc 1, ap. 4,  
MD-2024, Chișinău, Republica Moldova

(540)



(591) Culori revendicate: negru, roșu, albastru-violet.

(511)(510)

39 - transport, servicii prestate de toate tipurile de transport.

(210) 006103

(220) 27.12.1996

(730) ÎNTEPRINDEREA DE PRODUCȚIE ȘI COMERȚ "LEOVIN" S.A., MD  
Str. Independenței, nr. 62, MD-6300,  
Leova, Republica Moldova

(540)



(511)(510)

32 - băuturi nealcoolice; băuturi și sucuri de fructe;

33 - băuturi alcoolice;

42 - aprovizionare cu produse alimentare și băuturi.

(210) 006105

(220) 26.12.1996

(730) ROTHMANS OF PALL MALL LIMITED, CH

Grienbachstrasse 11, CH 6300 Zug,  
Elveția

(540)



(511)(510)

34 - țigări, tutun și articole din tutun; brichete, chibrituri și articole pentru fumători.

- (210) 006106  
 (220) 30.12.1996  
 (730) FIRMA "EGIDA" S.R.L., MD  
 Str. Drumul Viilor, nr. 24, MD-2012,  
 Chişinău, Republica Moldova  
 (540)

ЭГИДА

- (511)(510)  
 35 - publicitate, gestiunea afacerilor comerciale; administrare comercială, servicii de birou;  
 36 - asigurări, afaceri financiare, afaceri monetare, afaceri imobiliare;  
 39 - transport; ambalarea și depozitarea mărfurilor; organizarea călătoriilor;  
 41 - educație, organizarea procesului de instruire, divertisment, activitate sportivă și culturală;  
 42 - desen industrial (servicii de design); engineering; consulting; elaborarea produselor soft; lucrări tehnico-științifice, experimentale și de construcție; lucrări de proiectare; consultații profesionale (care nu țin de operațiuni de afaceri); servicii juridice; organizarea expozițiilor (necomerciale); servicii de alimentație publică; servicii hoteliere, motelere de diferite tipuri; livrare de produse alimentare finite la domiciliu sau în camerele hoteliere; îngrijire medicală și stomatologică, igienică și cosmetică; servicii veterinare; masaj; tabere turistice; agenții matrimoniale; băi publice; informații despre modă; orientare profesională.

- (210) 006107  
 (220) 27.12.1996  
 (730) BIOFARMA, FR  
 22 rue Garnier, 92200 NEUILLY-SUR-SEINE, Franța  
 (540)

REDUX

- (511)(510)  
 05 - produse farmaceutice, veterinare și

igienice, substanțe dietetice de uz medicinal, alimente pentru copii, plasturi, materiale pentru pansamente; materiale pentru plombarea dinților și pentru mulaje dentare; dezinfectante; substanțe pentru distrugerea animalelor dăunătoare, fungicide, erbicide.

- (210) 006108  
 (220) 27.12.1996  
 (730) NEW ZEALAND WOOL BOARD, NZ  
 Wool House, 10 Brandon Street, Wellington, Noua Zeelandă  
 (540)

FERNMARK

- (511)(510)  
 22 - lână (prelucrată și neprelucrată); saci; materiale pentru umplutură și căptușire; materiale textile fibroase brute;  
 23 - fire toarse și fibre de uz textil;  
 24 - articole textile; plăpumi;  
 25 - îmbrăcăminte, încălțăminte și articole pentru acoperit capul;  
 27 - produse pentru acoperirea podelelor, inclusiv covoare; rogojini, saltele;  
 40 - prelucrare de materiale; prelucrarea lânii și a produselor din lână;  
 42 - servicii veterinare și agricole; investigații științifice și industriale; programare pentru computere.

- (210) 006109  
 (220) 27.12.1996  
 (730) ASOCIAȚIA DE PRODUCȚIE "AROMA", MD  
 Str. Toma Ciorbă, nr. 38, MD-2004, Chişinău, Republica Moldova

(540)

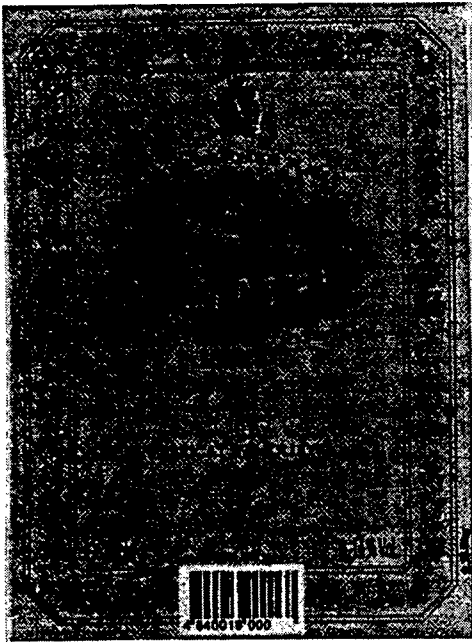

(511)(510)  
33 - băuturi alcoolice (cu excepția berii).

(210) 006110  
(220) 27.12.1996  
(730) ASOCIAȚIA DE PRODUCȚIE  
"AROMA", MD  
Str. Toma Ciorbă, nr. 38, MD-2004,  
Chișinău, Republica Moldova

(540)

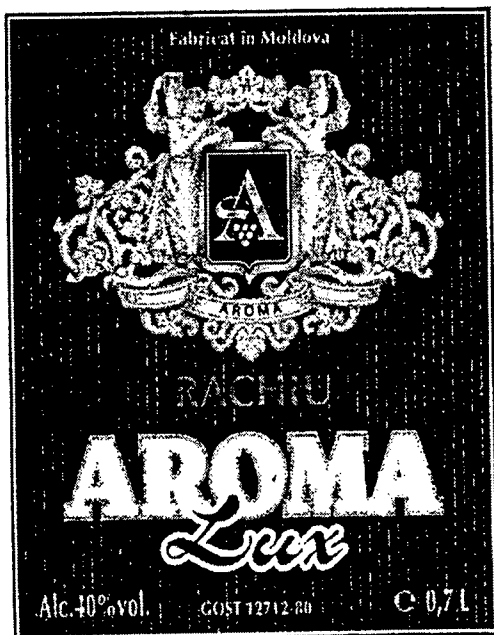

(511)(510)  
33 - rachiu.

(210) 006111  
(220) 31.12.1996  
(730) BATMARK, INC., US  
1209 Orange Street, Wilmington, Dela-  
ware 19801, Statele Unite ale Americii  
(540)

## KENTUCKY KINGS

(511)(510)  
34 - țigări, trabucuri, tutun, produse din  
tutun, articole pentru fumători, chibri-  
turi, brichete.

(210) 006112  
(220) 31.12.1996  
(730) BATMARK, INC., US  
1209 Orange Street, Wilmington, Dela-  
ware 19801, Statele Unite ale Americii  
(540)

MĂRCI

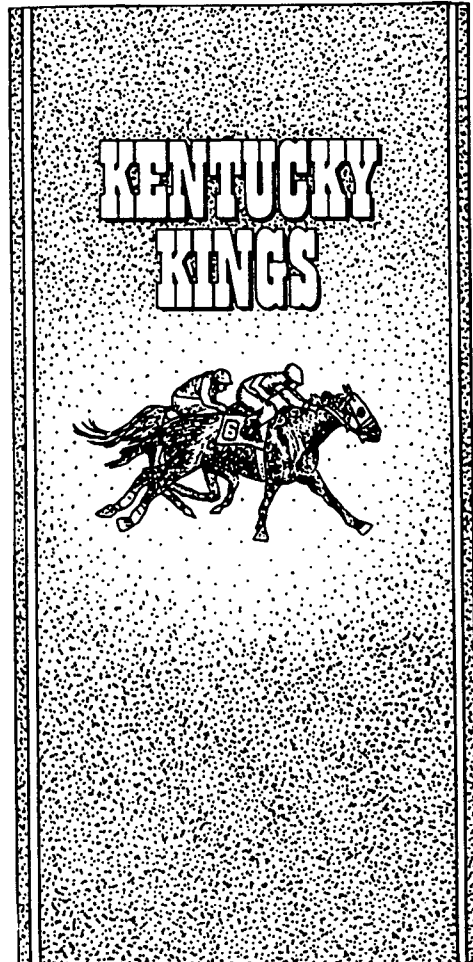

(511)(510)

34 - țigări, trabucuri, tutun, produse din tutun, articole pentru fumători, chibrituri, brichete.

(210) 006114

(220) 27.12.1996

(730) EMPRESAS LA MODERNA, S.A. DE C.V., MX  
AV. FCO. I. MADERO 2750 PTE 64000  
MONTERREY, N.L., Mexic

(540)

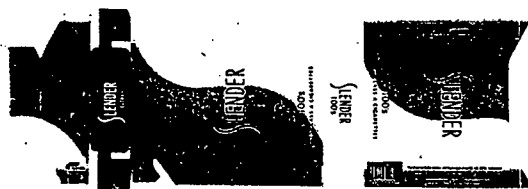

(591) Culori revendicate: negru, cafeniu-deschis, gri-albăstriu, galben-deschis.

(511)(510)

34 - produse din tutun.

(210) 006115

(220) 03.01.1997

(730) FABRICA BIOCHIMICĂ DIN TI-GHINA, MD

Str. Suvorov, nr. 201, MD-3200, Tig-hina, Republica Moldova

(540)



(511)(510)

31 - furaje pentru animale;  
32 - bere; ape minerale și gazoase și alte băuturi nealcoolice; băuturi și sucuri de fructe, siropuri și alte preparate pentru fabricarea băuturilor;  
33 - băuturi alcoolice (cu excepția berii).

(210) 006118

(220) 09.01.1997

(730) NOVUS Credit Services Inc., a corporation organized and existing under the laws of the State of Delaware, US  
2500 Lake Cook Road, Riverwoods, State of Illinois, Statele Unite ale Americii

(540)

DISCOVER

(511)(510)

36 - servicii în domeniul finanțelor, inclusiv cartele de credit, servicii în domeniul finanțării și asigurării, eliberarea cartelor de credit.

(210) 006120  
 (220) 04.01.1997  
 (730) CULICOV VLADISLAV IURIE, MD  
 Str. Independenței, nr. 16, ap. 63,  
 Chișinău, Republica Moldova

(540)

**DEKUMAMA**

(511)(510)  
 35 - gestiunea afacerilor comerciale; administrare comercială, servicii de birou;  
 42 - desen industrial (servicii de design); engineering; consulting; elaborarea produselor soft; lucrări tehnico-științifice, experimentale și de construcție; lucrări de proiectare; consultații profesionale (care nu țin de operațiuni de afaceri); servicii juridice; informație despre modă.

(210) 006121  
 (220) 09.01.1997  
 (730) NOVUS Credit Services Inc., a corporation organized and existing under the laws of the State of Delaware, US  
 2500 Lake Cook Road, Riverwoods, State of Illinois, Statele Unite ale Americii

(540)

**DISCOVER**

(511)(510)  
 36 - servicii în domeniul finanțelor, inclusiv cartele de credit, servicii în domeniul finanțării și asigurării, eliberarea cartelelor de credit.

(210) 006122  
 (220) 09.01.1997  
 (730) NOVUS Credit Services Inc., a corporation organized and existing under the laws of the State of Delaware, US  
 2500 Lake Cook Road, Riverwoods, State of Illinois, Statele Unite ale Americii

(540)

**NOVUS**

(511)(510)  
 36 - servicii în domeniul finanțelor, inclusiv cartele de credit, servicii în domeniul finanțării și asigurării, eliberarea cartelelor de credit.

(210) 006123  
 (220) 09.01.1997  
 (730) NOVUS Credit Services Inc., a corporation organized and existing under the laws of the State of Delaware, US  
 2500 Lake Cook Road, Riverwoods, State of Illinois, Statele Unite ale Americii

(540)

**BRAVO**

(511)(510)  
 36 - servicii de finanțare sau servicii similare, în particular servicii în domeniul cartelelor de credit; servicii de finanțare referitoare la cele menționate mai sus; servicii de acordare a garanțiilor și intentare a acțiunilor în domeniul asigurării cartelelor de credit.

(210) 006124  
 (220) 09.01.1997  
 (730) SOCIETATEA CU RĂSPUNDERE LIMITATĂ "ATAI", MD  
 Str. Ginta Latină, nr. 15, bloc 4, MD-2044, Chișinău, Republica Moldova

(540)



M A R C I

(511)(510)  
35 - gestiunea afacerilor comerciale; vânzarea preparatelor chimice.

---

(210) **006125**  
(220) 09.01.1997  
(730) **CCC ACQUISITION CORP., a Delaware corporation, US**  
6040 Bandini Boulevard, Los Angeles, California 900040, Statele Unite ale Americii  
(540)

## SUNSET BEACH

(511)(510)  
16 - hârtie, carton și articole din aceste materiale, neincluse în alte clase; produse imprimate; articole de legătorie; fotografii, papetărie, materiale adezive pentru papetărie sau menaj, materiale pentru artiști plastici; pensule; mașini de scris și articole de birou (cu excepția mobilei); materiale didactice și intuitive (cu excepția aparatelor); materiale plastice pentru ambalaje (neincluse în alte clase); cărți de joc; caractere tipografice; clișee tipografice;  
24 - țesături și articole textile neincluse în alte clase, plăpumi, cuverturi de pat și fețe de masă;  
25 - îmbrăcăminte, încălțăminte și articole pentru acoperit capul.

---

(210) **006130**  
(220) 10.01.1997  
(730) **GLAXO GROUP LIMITED, GB**  
Glaxo Wellcome House, Berkeley Avenue, Greenford, Middlesex, UB6 0NN, Anglia  
(540)

## HEPTODINE

(511)(510)  
05 - preparate și substanțe farmaceutice.

---

(210) **006131**  
(220) 10.01.1997  
(730) **GLAXO GROUP LIMITED, GB**  
Glaxo Wellcome House, Berkeley Avenue, Greenford, Middlesex, UB6 0NN, Anglia

(540)

## ZEFFIX

(511)(510)  
05 - preparate și substanțe farmaceutice.

---

(210) **006133**  
(220) 16.01.1997  
(730) **ISUZU JUDOSHA KABUSHIKI KAISHA, also trading as ISUZU MOTORS LIMITED, JP**  
26-1, Minami-Oi 6-Chome, Shinagawa-Ku, Tokyo, Japonia  
(540)

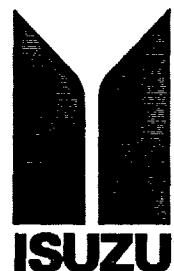

(511)(510)  
12 - vehicule; aparate de locomotie terestră, aeriană și navală și toate produsele incluse în clasa 12.

---

(210) **006134**  
(220) 16.01.1997  
(730) **ISUZU JUDOSHA KABUSHIKI KAISHA, also trading as ISUZU MOTORS LIMITED, JP**  
26-1, Minami-Oi 6-Chome, Shinagawa-Ku, Tokyo, Japonia  
(540)

# ISUZU

(511)(510)

12 - vehicule; aparate de locomotie terestră, aeriană și navală și toate produsele incluse în clasa 12.

(210) 006135

(220) 16.01.1997

(730) ABIC LTD., IL

Industrial Zone, Kiryat Nordau,  
Netanya, Israel

(540)

## SEPTABIC

(511)(510)

05 - dezinfectante pentru folosire umană și veterinară.

(210) 006136

(220) 16.01.1997

(730) DIRECTV INTERNATIONAL, INC., US

1500 Hugues Way, Long Beach, California 90810, Statele Unite ale Americii

(540)

## DIRECTV

(511)(510)

09 - echipament pentru transmisiune prin satelit;

38 - servicii de transmisiune a audio- și videosemnalelor prin satelit.

(210) 006137

(220) 16.01.1997

(730) CCC ACQUISITION CORP., a Delaware corporation, US

6040 Bandini Boulevard, Los Angeles, California 90040, Statele Unite ale Americii

(540)

## SUNSET BEACH

(511)(510)

14 - metale prețioase și aliajele lor și obiecte din aceste materiale sau placate, neincluse în alte clase; giuvaieră, pietre prețioase, orologerie și alte instrumente pentru cronometrat;

18 - piele și imitații de piele, articole din aceste materiale care nu sunt incluse în alte clase, piei de animale, cufere și valize; umbrele de ploaie și de soare, bastoane; cravașe, bice, hamuri și articole de șelărie.

(210) 006143

(220) 16.01.1997

(730) CARLSBERG A/S, DK

Vesterfaelledvej 100, 1799 Copenhagen V, Danemarca

(540)

## SKOL

(511)(510)

32 - bere.

(210) 006144

(220) 16.01.1997

(730) PEPSICO, INC., US

700 Andersen Hill Road, Purchase, New York, Statele Unite ale Americii

(540)

## GENERATION NEXT

(511)(510)

25 - îmbrăcăminte, încălțăminte și articole pentru acoperit capul și toate produsele incluse în clasa 25;

30 - cafea, ceai, cacao, zahăr, orez, tapiocă, sago, surogate de cafea, făină și produse cerealiere, pâine; articole de patiserie și cofetărie, înghețată; miere, sirop din melasă, drojdie, prafuri de copt, sare, muștar, oțet, sosuri (condimente); mirodenii; gheață alimentară și toate produsele incluse în clasa 30;

32 - ape minerale și gazoase și alte băuturi nealcoolice; băuturi și sucuri de fructe, siropuri și alte preparate pentru fabricarea băuturilor.

- (210) 006146  
 (220) 20.01.1997  
 (730) ASOCIAȚIA DE PRODUCȚIE  
 "AROMA", MD  
 Str. Toma Ciorbă, nr. 38, MD-2004,  
 Chișinău, Republica Moldova  
 (540)



- (511)(510)  
 33 - divin.

- (210) 006147  
 (220) 21.01.1997  
 (730) FIRMA DE PRODUCȚIE ȘI CO-  
 MERT "INTERMEDUG", MD  
 Str. Cuza-Vodă, nr. 25, bloc 8, ap. 12,  
 MD-2043, Chișinău, Republica Moldova  
 (540)

## INTERMEDUG

- (511)(510)  
 25 - îmbrăcăminte, articole pentru acoperit  
 capul, comercializarea mărfurilor;  
 35 - publicitate, gestiunea afacerilor co-  
 merciale; administrare comercială,  
 servicii de birou.

- (210) 006148  
 (220) 20.01.1997  
 (730) ASOCIAȚIA DE PRODUCȚIE  
 "AROMA", MD  
 Str. Toma Ciorbă, nr. 38, MD-2004,

- Chișinău, Republica Moldova  
 (540)

## ЛУЧЕЗАРНЫЙ

- (511)(510)  
 33 - băuturi alcoolice (cu excepția berii).

- (210) 006152  
 (220) 22.01.1997  
 (730) TONG YANG CONFECTIONERY  
 CORPORATION, KR  
 30-10, Munbae-Dong, Yongsan-ku,  
 Seoul, Republica Coreea  
 (540)

## ChocoPie

- (511)(510)  
 30 - articole de patiserie și cofetărie, cioco-  
 lată, înghețată, biscuiți uscați, napoli-  
 tane, caramele, bomboane, pâine, pră-  
 jituri, gumă de mestecat, biscuiți,  
 plăcinte rotunde, budinci, produse de  
 cofetărie din făină.

- (210) 006153  
 (220) 10.01.1997  
 (730) REVLON (SUISSE) S.A., CH  
 Bandenerstrasse 116, 8952 Schlieren,  
 Elveția  
 (540)

## REVLON COLORSTAY

- (511)(510)  
 03 - preparate pentru albit și alte substanțe  
 pentru spălat; preparate pentru curățat,  
 lustruit, degresat și abrazat; săpunuri;  
 parfumerie, uleiuri eterice, produse  
 cosmetice, loțiuni pentru păr; prafuri și  
 paste de dinți.

- (210) 006155  
 (220) 23.01.1997  
 (730) SOCIETATEA PE ACȚIUNI "FABRICA DE BETON ȘI MORTAR", MD  
 Str. Ghenadie Iablocikin, nr. 5, MD-2004, Chișinău, Republica Moldova  
 (540)



- (511)(510)  
 19 - materiale de construcție nemetalice.

- (210) 006157  
 (220) 24.01.1997  
 (730) SOCIETATEA PE ACȚIUNI COMBINATUL POLIGRAFIC "TIPAR COLOR", MD  
 Str. Sarmizegetusa, nr. 26, MD-2032, Chișinău, Republica Moldova  
 (540)

T C

- (511)(510)  
 16 - hârtie, carton și articole din aceste materiale, neincluse în alte clase; publicații; calendare; cutii din hârtie sau carton; ambalaj; cartonaje; produse imprimate; prospecte; etichete, cu excepția celor imprimate pe țesături; articole de legătorie; papetărie.

- (210) 006158  
 (220) 24.01.1997

- (730) SOCIETATEA PE ACȚIUNI COMBINATUL POLIGRAFIC "TIPAR COLOR", MD  
 Str. Sarmizegetusa, nr. 26, MD-2032, Chișinău, Republica Moldova  
 (540)



- (511)(510)  
 16 - hârtie, carton și articole din aceste materiale, neincluse în alte clase; publicații; calendare; cutii din hârtie sau carton; ambalaje din hârtie sau carton pentru butelii; cartonaje; produse imprimate; prospecte; ambalaj; etichete, cu excepția celor imprimate pe țesături; articole de legătorie; papetărie.

- (210) 006159  
 (220) 21.01.1997  
 (730) SOCIETATEA PE ACȚIUNI "BAURCI", MD  
 Str. Școlinaia, nr. 2, MD-6111, Baurci, Ciadâr-Lunga, Republica Moldova  
 (540)



- (511)(510)  
 29 - carne, pește, păsări și vânat; extracte din carne; fructe și legume conservate, uscate și supuse prelucrării termice; jeleuri, dulceațuri, compoturi din fructe;

ouă, lapte și produse lactate; unt și  
grăsimi alimentare;  
33 - băuturi alcoolice (cu excepția berii).

(210) 006160  
(220) 23.01.1997  
(310) 3780/96  
(320) 10.09.1996  
(330) FI  
(730) PRIMALCO Ltd., FI  
Porkkalankatu 13, 00180 Helsinki,  
Finlanda  
(540)

**STRÖM**

(511)(510)  
33 - vinuri, alcooluri, lichioruri, votcă, gin,  
whisky, băuturi alcoolice amestecate fi-  
nite, compoziții pentru prepararea  
băuturilor alcoolice.

(210) 006161  
(220) 27.01.1997  
(730) FIRMA "LORETA" S.R.L., MD  
Șos. Chișinău, nr. 5, MD-3701, Strășeni,  
Republica Moldova  
(540)



(511)(510)  
33 - băuturi alcoolice (cu excepția berii).

(210) 006162  
(220) 27.01.1997  
(730) SOCIETATEA PE ACȚIUNI "RE-  
NET", MD  
Str. A. Pușkin, nr. 50, MD-2005, Chi-  
șinău, Republica Moldova  
(540)



(511)(510)  
35 - comercializarea mărfurilor.

(210) 006163  
(220) 27.01.1997  
(730) S.A. "SPECTRUL", MD  
Str. Feredeului, nr. 4, MD-2005, Chi-  
șinău, Republica Moldova  
(540)

**SPECTRUL**

(511)(510)  
16 - hârtie, carton și articole din aceste  
materiale, pensule;  
21 - perii și materiale pentru producerea lor,  
săpuniere, cuire;  
22 - materiale pentru umplură;  
24 - materiale textile și nețesute.

(210) 006164  
(220) 27.01.1997  
(310) 75/175962  
(320) 2.10.1996  
(330) US  
(730) TANDEM COMPUTERS INCORPO-  
RATED, US  
19191 Vallco Parkway, Cupertino, Cali-  
fornia 95014-2599, Statele Unite ale  
Americii

(540)

**ITP**

(511)(510)

- 09 - hardware pentru mașini de calcul, software pentru mașini de calcul destinate prelucrării tranzacțiilor critice de business în rețeaua World Wide Web;
- 16 - produse imprimate;
- 42 - servicii computeraie destinate prelucrării tranzacțiilor critice de business în rețeaua World Wide Web.

(210) 006165

(220) 28.01.1997

(730) COOPERATIVA DE PRODUCȚIE "ZIUID", MD

Str. Academiei, nr. 13, MD-2028, Chișinău, Republica Moldova

(540)

**ziuid**

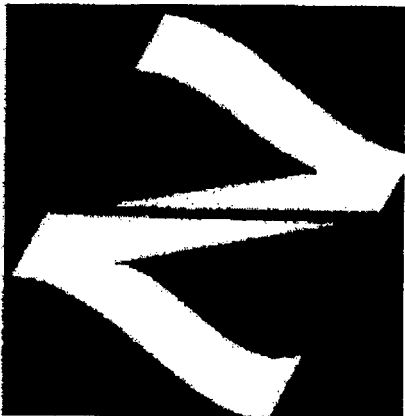

(511)(510)

- 01 - produse chimice și substanțe adezive pentru scopuri industriale;
- 02 - vopsele, firnisuri, lacuri; substanțe de protecție împotriva coroziunii și împotriva degradării lemnului;
- 20 - mobilă, articole (neincluse în alte clase) fabricate din lemn, plută, trestie, papură, răchită, materiale plastice;
- 35 - publicitate, gestiunea afacerilor comerciale; administrare comercială, servicii de birou;
- 42 - amenajarea magazinelor.

(210) 006166

(220) 28.01.1997

(730) ÎNTREPRINDEREA MIXTĂ "DI-ONIS", MD

Str. Școlinaia, nr. 1, MD-6111, Baurci, Ciadâr-Lunga, Republica Moldova

(540)



(511)(510)

- 33 - băuturi alcoolice (cu excepția berii).

(210) 006167

(220) 28.01.1997

(730) SOCIETATEA PE ACȚIUNI "ARTIZANA", MD

Str. Academiei, nr. 13, MD-2028, Chișinău, Republica Moldova

(540)



(511)(510)

- 01 - produse chimice și substanțe adezive pentru scopuri industriale;
- 02 - vopsele, firnisuri, lacuri; substanțe de

MĂRCI

protecție împotriva coroziunii și împotriva degradării lemnului;

- 04 - lumânări decorative;
- 12 - sticle de protecție pentru automobile, huse pentru scaunele din automobile;
- 18 - piele și imitații de piele, articole din aceste materiale;
- 20 - mobilă, articole (neincluse în alte clase) fabricate din lemn, plută, trestie, papură, răchită, materiale plastice;
- 21 - articole de olărit;
- 24 - cuverturi de pat și fețe de masă;
- 25 - îmbrăcăminte, articole pentru acoperit capul;
- 26 - dantele și broderii, panglici și șireturi; flori artificiale;
- 35 - publicitate, gestiunea afacerilor comerciale, administrare comercială, servicii de birou;
- 42 - amenajarea magazinelor.

funcțiilor, metodelor de acces și alte extinderi ale sistemului de comandă a bazei de date a obiectului, precum și instrucțiuni de programare comercializate împreună ca unități de completare.

(210) 006172

(220) 31.01.1997

(730) ÎNTREPRINDEREA INDIVIDUALĂ "VARIANTA CRAMAR", MD

Str. Grenoble, nr. 106, bloc 4, ap. 60, MD-2019, Chișinău, Republica Moldova

(540)



(511)(510)

- 03 - preparate pentru albit și alte substanțe pentru spălat; preparate pentru curățat, lustruit, degresat și abrazat; săpunuri; parfumerie, uleiuri eterice, produse cosmetice, loțiuni pentru păr; prafuri și paste de dinți; toate produsele incluse în clasa 03 și comercializarea lor;
- 05 - produse farmaceutice, veterinare și igienice, substanțe dietetice de uz medicinal, alimente pentru copii, plasturi, materiale pentru pansamente; materiale pentru plombarea dinților și pentru mulaje dentare; dezinfectante; substanțe pentru distrugerea animalelor dăunătoare, fungicide, erbicide și toate produsele incluse în clasa 05 și comercializarea lor;
- 35 - publicitate, gestiunea afacerilor comerciale; administrare comercială, servicii de birou și toate serviciile incluse în clasa 35;
- 42 - aprovizionare cu produse alimentare și băuturi; îngrijire medicală, igienică și cosmetică; servicii veterinare și agricole; investigări și elaborări științifice și industriale; utilizarea invențiilor brevetate.

(210) 006170

(220) 16.12.1996

(730) LEDERLE PIPERACILLIN, INC., a New Jersey corporation, PR

Box AS Pueblo Station, Avenue 65 Infantry, KM 9.7 Carolina, Puerto Rico 00986, Porto Rico

(540)

## PIPRACIL

(511)(510)

- 05 - preparate farmaceutice, antibiotice.

(210) 006171

(220) 17.12.1996

(730) INFORMIX SOFTWARE, INC., US  
4100 Bohannon Drive, MENLO PARK,  
California 94025, Statele Unite ale Americii

(540)

## DATABLADE

(511)(510)

- 09 - software pentru computere asigurând extinderea programului pentru utilizator în vederea tipului de date,

- (210) 006176  
 (220) 30.01.1997  
 (730) **WARNER-LAMBERT COMPANY (a Delaware Corporation), US**  
 201 Tabor Road, Morris Plains, New Jersey 07950, Statele Unite ale Americii  
 (540)

## VIRA-MP

- (511)(510)  
 05 - preparate farmaceutice și medicinale.

- (210) 006178  
 (220) 17.01.1997  
 (730) **FEDERAL EXPRESS CORPORATION, A DELAWARE CORPORATION, US**  
 2005 Corporate Avenue, Memphis, Tennessee, Statele Unite ale Americii  
 (540)

## FEDEX WORLD

- (511)(510)  
 39 - transport; ambalarea și stocarea produselor, încărcăturilor, corespondenței; organizarea călătoriilor.

- (210) 006179  
 (220) 31.01.1997  
 (730) **WARNACO INC. (a Delaware Corporation), US**  
 90 Park Avenue, New York, N.Y. 10016, Statele Unite ale Americii  
 (540)

## WARNER'S GOLD

- (511)(510)  
 25 - îmbrăcăminte, încălțăminte și articole pentru acoperit capul;  
 28 - articole sportive;  
 42 - servicii de distribuire în regimul accesului direct (on-line) în domeniul vestimentației pentru femei, bărbați și copii,

vestimentației sportive și accesoriilor referitoare la ele; acordarea accesului în regimul accesului direct (on-line) la bazele de date în domeniul marketingului și vânzării vestimentației pentru femei, bărbați și copii, vestimentației sportive și accesoriilor referitoare la ele.

- (210) 006180  
 (220) 03.02.1997  
 (730) **ÎNTREPRINDEREA MIXTĂ MOLDO-AMERICANĂ "AMMO" S.R.L., MD**  
 Str. Burebista, nr. 108, MD-2030, Chișinău, Republica Moldova  
 (540)



- (591) Culori revendicate: roșu, alb.  
 (511)(510)  
 35 - vânzarea materialelor de construcție.

- (210) 006181  
 (220) 03.02.1997  
 (730) **HERCULES INCORPORATED, US**  
 Hercules Plaza, Wilmington, Delaware 19894-0001, Statele Unite ale Americii  
 (540)

## AQUAPEL

- (511)(510)  
 01 - produse chimice destinate industriei, substanțe chimice și preparate utilizate în industria hârtiei; chimicale pentru hârtie; dimeri de alchilcetene.

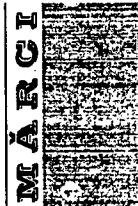

- (210) 006182  
(220) 03.02.1997  
(730) **WARNACO INC., a Delaware Corporation, US**  
90 Park Avenue, New York, N.Y. 10016,  
Statele Unite ale Americii  
(540)

## COTTON EXCHANGE

- (511)(510)  
25 - îmbrăcăminte, încălțăminte și articole  
pentru acoperit capul.

- (210) 006183  
(220) 05.02.1997  
(730) **SOCIETATEA PE ACȚIUNI PENTRU PRODUCEREA COVOARELOR "FLOARE-CARPET", MD**  
Str. Grădina Botanică, nr. 15, MD-2002,  
Chișinău, Republica Moldova  
(540)

## FLOARE-CARPET

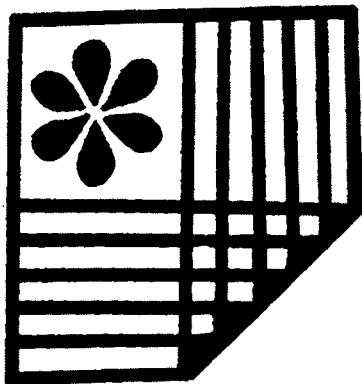

- (511)(510)  
23 - fire textile;  
24 - țesături și articole textile neincluse în  
alte clase, cuverturi de pat și fețe de  
masă;  
27 - covoare;  
35 - publicitate, gestiunea afacerilor  
comerciale; administrare comercială,  
servicii de birou;  
42 - amenajarea magazinelor.

- (210) 006184  
(220) 06.02.1997  
(730) **ÎNȚREPRINDEREA INDIVIDUALĂ  
"P.S. RUSU", MD**  
Str. Aerodromului, nr. 8, ap. 1, MD-  
2024, Chișinău, Republica Moldova  
(540)



- (511)(510)  
16 - hârtie, carton și articole din aceste  
materiale, neincluse în alte clase;  
produse imprimate; papetărie;  
35 - publicitate, gestiunea afacerilor  
comerciale; administrare comercială,  
servicii de birou;  
36 - afaceri financiare, afaceri monetare,  
afaceri imobiliare;  
41 - educație, instruire;  
42 - îngrijire medicală; investigații și elabo-  
rări științifice și industriale, amenajarea  
magazinelor.

- (210) 006185  
(220) 05.02.1997  
(730) **ÎNȚREPRINDEREA MIXTĂ MOL-  
DO-CIPRIOTĂ "EURO-ALCO" S.A.,  
MD**  
Str. Bucuriei, nr. 20, MD-2004, Chi-  
șinău, Republica Moldova

540)

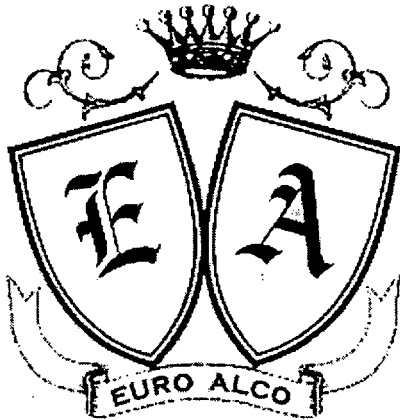

(511)(510)  
33 - băuturi alcoolice (cu excepția berii).

(210) 006186  
(220) 06.02.1997  
(730) COMBINATUL DE VINURI ȘI CO-  
NIACURI, MD  
Bd. Victoriei, nr. 49, MD-3101, Bălți,  
Republica Moldova  
(540)



(511)(510)  
33 - divin.

(210) 006189  
(220) 07.02.1997  
(730) SOCIETATEA CU RĂSPUNDERE  
LIMITATĂ "BAȘTINA", MD  
Str. A. Pușkin, nr. 22, MD-2012, Chi-  
șinău, Republica Moldova  
(540)

*Sanda*

(511)(510)  
35 - comercializarea mărfurilor.

(210) 006190  
(220) 07.02.1997  
(730) SOCIETATEA CU RĂSPUNDERE  
LIMITATĂ "BAȘTINA", MD  
Str. A. Pușkin, nr. 22, MD-2012, Chi-  
șinău, Republica Moldova  
(540)

MĂRCI



(511)(510)  
16 - produse imprimate.

(210) 006192  
(220) 07.02.1997  
(730) SOCIETATEA CU RĂSPUNDERE  
LIMITATĂ "IMCO", MD  
Str. Alexandru cel Bun, nr. 51A, MD-  
2012, Chișinău, Republica Moldova

(540)



(591) Culori revendicate: roșu, bronz, negru, galben.

(511)(510)

33 - băuturi tari cu piper.

(210) 006194

(220) 07.02.1997

(730) SOCIETATEA CU RĂSPUNDERE LIMITATĂ "BAȘTINA", MD

Str. A. Pușkin, nr. 22, MD-2012, Chișinău, Republica Moldova

(540)



(511)(510)

16 - produse imprimate; articole de legătorie; papetărie; materiale didactice și intuitive (cu excepția aparatelor);  
 25 - îmbrăcăminte, încălțăminte și articole pentru acoperit capul;  
 30 - cafea, ceai, cacao, zahăr, orez, tapiocă, sago, surogate de cafea, făină și produse cerealiere, pâine; articole de patiserie și cofetărie, înghețată; miere, sirop de

melasă, drojdie, prafuri de copt, sare, muștar, oțet, sosuri (condimente); mirodenii; gheață alimentară;

- 32 - bere; ape minerale și gazoase și alte băuturi nealcoolice; băuturi și sucuri de fructe, siropuri și alte preparate pentru fabricarea băuturilor;
- 33 - băuturi alcoolice (cu excepția berii);
- 35 - publicitate, gestiunea afacerilor comerciale; administrare comercială, servicii de birou;
- 36 - asigurări, afaceri financiare, afaceri monetare, afaceri imobiliare;
- 37 - construcții, reparații, servicii de instalare;
- 39 - transport; ambalarea și depozitarea mărfurilor; organizarea călătoriilor;
- 42 - aprovizionare cu produse alimentare și băuturi; cazare temporară, îngrijire medicală, igienică și cosmetică; servicii veterinare și agricole; servicii juridice; investigări și elaborări științifice și industriale; software; servicii de traducere; servicii de tipărire și poligrafie.

(210) 006195

(220) 11.02.1997

(730) SOCIETATEA CU RĂSPUNDERE LIMITATĂ "TANVEST", MD

Str. A. Russo, nr. 13, bloc 3, of. 33, MD-2068, Chișinău, Republica Moldova

(540)



(511)(510)

- 02 - vopsele, firmisuri, lacuri;
- 06 - materiale metalice de construcție;
- 17 - cauciuc, gutapercă, gumă, azbest, mică și produse din aceste materiale, care nu sunt incluse în alte clase;
- 19 - materiale de construcție, asfalt, smoală și bitum;
- 35 - publicitate, gestiunea afacerilor comerciale; administrare comercială, servicii de birou;
- 37 - construcție, reparație, servicii de instalare;
- 39 - transport, ambalare și depozitare;
- 40 - prelucrare de materiale;
- 42 - investigări și elaborări științifice și industriale; amenajarea magazinelor.

- (210) **006196**  
 (220) 30.01.1997  
 (730) **APOGEE SOFTWARE LTD., US**  
 3960 Broadway Blvd., Suite 235, Garland, Texas 75043, Statele Unite ale Americii  
 (540)

## TALON BRAVE

- (511)(510)  
 28 - jucării, cum ar fi cele cu figuri mobile și accesorii la ele și pentru programele computeriale de jocuri incluse în clasa 28;  
 41 - servicii în domeniul divertismentului ce ține de ecranele cu caractere digitale în programele de jocuri computeriale și asigurare cu programe computeriale de jocuri, incluse în clasa 41.

- (210) **006197**  
 (220) 12.02.1997  
 (730) **SKC LIMITED, KR**  
 633, Chongja-dong, Changan-gu, Suwon, Kyonggi-do, Republica Coreea  
 (540)

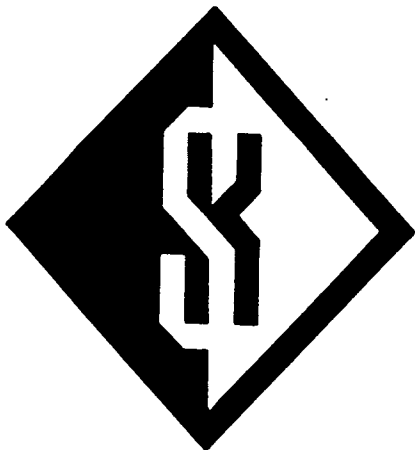

- (511)(510)  
 09 - benzi magnetice pentru înregistrare video; compact-discuri; discuri flexibile; benzi magnetice pentru înregistrare sonoră; benzi pentru calculatoare; cărți magnetice; dispozitive pentru înregistrare video, magnetofone video; playere pentru discuri video; dispozitive de citire a discurilor flexibile; compact-discuri înregistrate; minidiscuri; discuri

video digitale; acumulatori și baterii de acumulator, inclusiv pentru mijloace de transport, pentru mijloace de comunicare, pentru aparate electrice de consum.

- (210) **006198**  
 (220) 12.02.1997  
 (730) **TOYOTA JIDOSHA KABUSHIKI KAISHA (TOYOTA MOTOR CORPORATION), JP**  
 1, Toyota-cho, Toyota-shi, Aichi-ken, Japonia  
 (540)

## AVENSIS LINEA TERRA

- (511)(510)  
 12 - vehicule; aparate de locomoție terestră, aeriană și navală.

- (210) **006199**  
 (220) 12.02.1997  
 (730) **TOYOTA JIDOSHA KABUSHIKI KAISHA (TOYOTA MOTOR CORPORATION), JP**  
 1, Toyota-cho, Toyota-shi, Aichi-ken, Japonia  
 (540)

## AVENSIS LINEA SOL

- (511)(510)  
 12 - vehicule; aparate de locomoție terestră, aeriană și navală.

- (210) **006200**  
 (220) 12.02.1997  
 (730) **TOYOTA JIDOSHA KABUSHIKI KAISHA (TOYOTA MOTOR CORPORATION), JP**  
 1, Toyota-cho, Toyota-shi, Aichi-ken, Japonia  
 (540)

## AVENSIS LINEA LUNA

(511)(510)  
12 - vehicule; aparate de locomoție terestră,  
aeriană și navală.

(210) 006201  
(220) 12.02.1997  
(730) TOYOTA JIDOSHA KABUSHIKI  
KAISHA (TOYOTA MOTOR COR-  
PORATION), JP  
1, Toyota-cho, Toyota-shi, Aichi-ken,  
Japonia

(540)

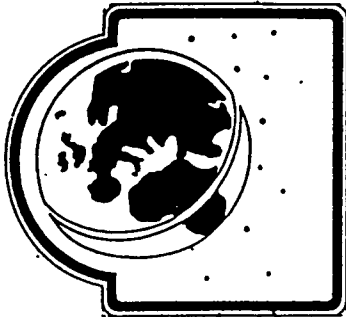

(511)(510)  
12 - vehicule; aparate de locomoție terestră,  
aeriană și navală.

(210) 006202  
(220) 12.02.1997  
(730) TOYOTA JIDOSHA KABUSHIKI  
KAISHA (TOYOTA MOTOR COR-  
PORATION), JP  
1, Toyota-cho, Toyota-shi, Aichi-ken,  
Japonia

(540)

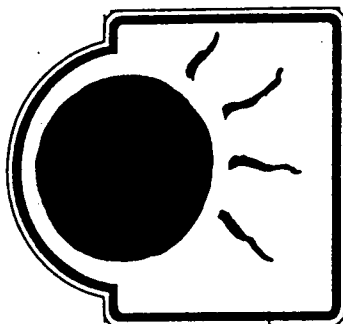

(511)(510)  
12 - vehicule; aparate de locomoție terestră,  
aeriană și navală.

(210) 006203  
(220) 12.02.1997  
(730) TOYOTA JIDOSHA KABUSHIKI  
KAISHA (TOYOTA MOTOR COR-  
PORATION), JP

1, Toyota-cho, Toyota-shi, Aichi-ken,  
Japonia

(540)

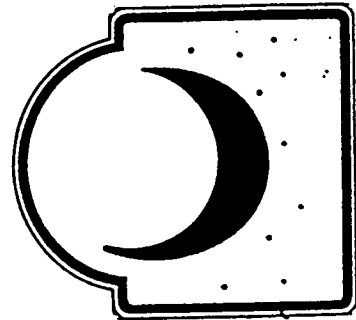

(511)(510)  
12 - vehicule; aparate de locomoție terestră,  
aeriană și navală.

(210) 006793  
(220) 24.06.1997  
(730) "PRO SUNNY GRAPE" S.R.L., MD  
Str. Florilor, nr. 14, bloc 1, MD-2068,  
Chișinău, Republica Moldova

(540)

**PRO SUNNY GRAPE**

**PSG**

(511)(510)  
33 - băuturi alcoolice (cu excepția berii).

(210) 006841  
(220) 22.07.1997  
(730) ÎNTREPRINDEREA MIXTĂ MOL-  
DO-RUSĂ "DILCON" S.R.L., MD  
Str. N. Dimo, nr. 29, bloc 3, ap. 31, MD-  
2030, Chișinău, Republica Moldova

(540)

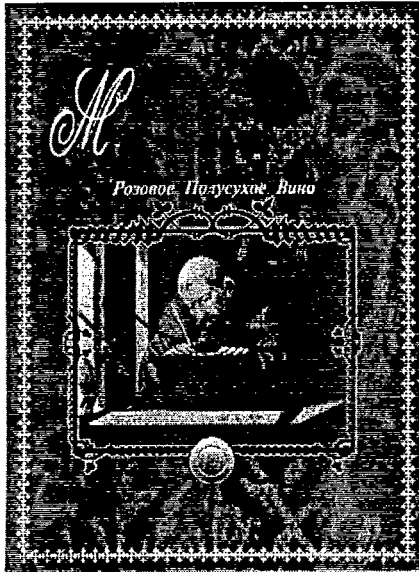

(511)(510)  
33 - vin roz demisec.

(210) 006842  
(220) 22.07.1997  
(730) ÎNTEPRINDEREA MIXTĂ MOLDO-RUSĂ "DILCON" S.R.L., MD  
Str. N. Dimo, nr. 29, bloc 3, ap. 31, MD-2030, Chişinău, Republica Moldova

(540)



(511)(510)  
33 - vin alb demisec.

(210) 006843  
(220) 22.07.1997  
(730) ÎNTEPRINDEREA MIXTĂ MOLDO-RUSĂ "DILCON" S.R.L., MD  
Str. N. Dimo, nr. 29, bloc 3, ap. 31, MD-2030, Chişinău, Republica Moldova

(540)

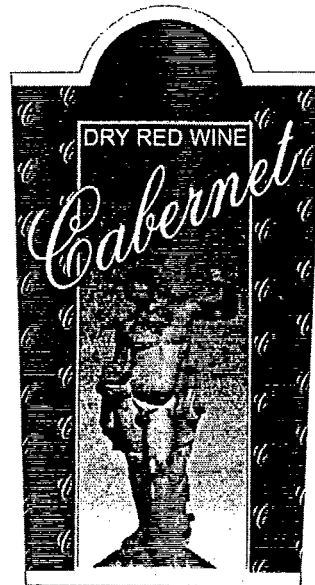

(511)(510)  
33 - vin roşu sec.

(210) 006844  
(220) 22.07.1997  
(730) ÎNTEPRINDEREA MIXTĂ MOLDO-RUSĂ "DILCON" S.R.L., MD  
Str. N. Dimo, nr. 29, bloc 3, ap. 31, MD-2030, Chişinău, Republica Moldova

(540)

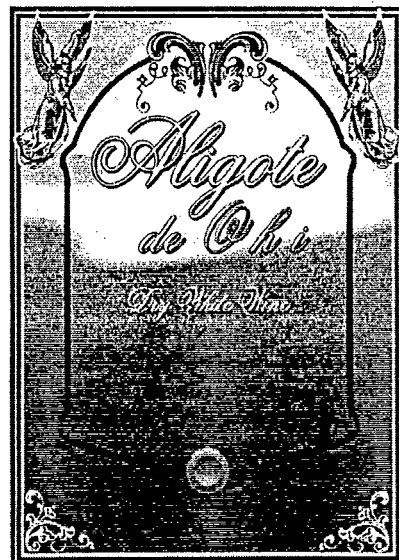

MĂRCI

(511)(510)  
33 - vin alb sec.

(511)(510)  
33 - vin alb sec.

(210) 006845  
(220) 22.07.1997  
(730) ÎNTEPRINDEREA MIXTĂ MOLDO-RUSĂ "DILCON" S.R.L., MD  
Str. N. Dimo, nr. 29, bloc 3, ap. 31, MD-2030, Chişinău, Republica Moldova  
(540)

(210) 006847  
(220) 22.07.1997  
(730) ÎNTEPRINDEREA MIXTĂ MOLDO-RUSĂ "DILCON" S.R.L., MD  
Str. N. Dimo, nr. 29, bloc 3, ap. 31, MD-2030, Chişinău, Republica Moldova  
(540)

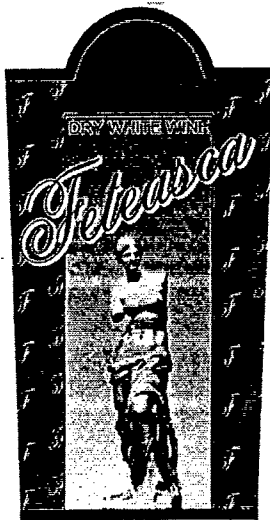

(511)(510)  
33 - vin alb sec.

(511)(510)  
33 - vin demisec.

(210) 006846  
(220) 22.07.1997  
(730) ÎNTEPRINDEREA MIXTĂ MOLDO-RUSĂ "DILCON" S.R.L., MD  
Str. N. Dimo, nr. 29, bloc 3, ap. 31, MD-2030, Chişinău, Republica Moldova  
(540)

(210) 006848  
(220) 22.07.1997  
(730) ÎNTEPRINDEREA MIXTĂ MOLDO-RUSĂ "DILCON" S.R.L., MD  
Str. N. Dimo, nr. 29, bloc 3, ap. 31, MD-2030, Chişinău, Republica Moldova  
(540)

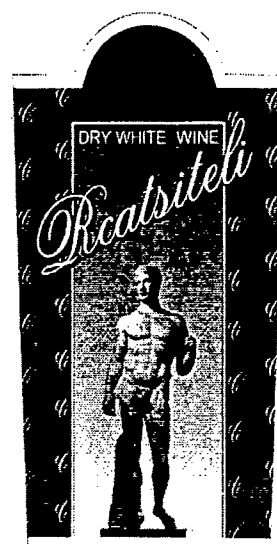
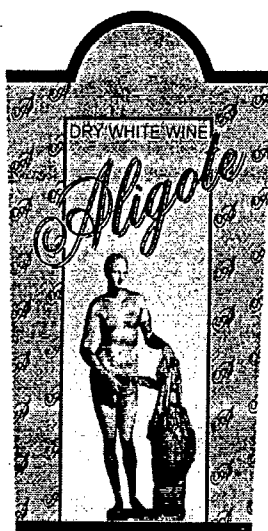

33 - vin alb sec.

- (210) **006849**  
 (220) 22.07.1997  
 (730) ÎNTEPRINDEREA MIXTĂ MOLDO-RUSĂ "DILCON" S.R.L., MD  
 Str. N. Dimo, nr. 29, bloc 3, ap. 31, MD-2030, Chișinău, Republica Moldova  
 (540)



(511)(510)  
 33 - vin alb sec.

- (210) **006850**  
 (220) 22.07.1997  
 (730) ÎNTEPRINDEREA MIXTĂ MOLDO-RUSĂ "DILCON" S.R.L., MD  
 Str. N. Dimo, nr. 29, bloc 3, ap. 31, MD-2030, Chișinău, Republica Moldova  
 (540)

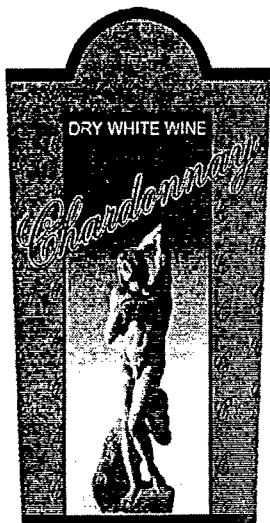

(511)(510)  
 33 - vin alb sec.

- (210) **006851**  
 (220) 22.07.1997  
 (730) ÎNTEPRINDEREA MIXTĂ MOLDO-RUSĂ "DILCON" S.R.L., MD  
 Str. N. Dimo, nr. 29, bloc 3, ap. 31, MD-2030, Chișinău, Republica Moldova  
 (540)

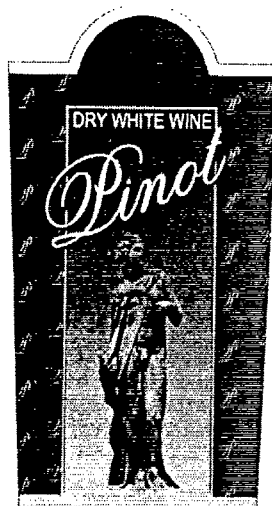

(511)(510)  
 33 - vin alb sec.

- (210) **006852**  
 (220) 10.07.1997  
 (730) BACALOV OLEG NICOLAE, MD  
 Str. E. Telman, nr. 18, MD-3200, Tighina, Republica Moldova  
 (540)

## VIZANTION

(511)(510)  
 33 - băuturi alcoolice (cu excepția berii).

- (210) **006897**  
 (220) 29.07.1997  
 (730) FIRMA COMERCIALĂ DE PRODUCȚIE "INVINCOM" S.R.L., MD  
 Str. Soarelui, nr. 87, MD-2011, Codru, Chișinău, Republica Moldova

MARCI

(540)



(591) Culori revendicate: alb, negru, roșu, albastru, gri.

(511)(510)

32 - ape minerale și gazoase.

(210) 006898

(220) 29.07.1997

(730) FIRMA COMERCIALĂ DE PRODUCȚIE "INVINCOM" S.R.L., MD  
Str. Soarelui, nr. 87, MD-2011, Codru,  
Chișinău, Republica Moldova

(540)

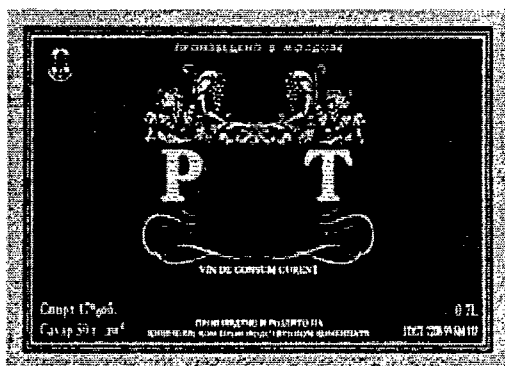

(591) Culori revendicate: galben, alb, negru, roșu.

(511)(510)

33 - vinuri.

(210) 006899

(220) 29.07.1997

(730) FIRMA COMERCIALĂ DE PRODUCȚIE "INVINCOM" S.R.L., MD  
Str. Soarelui, nr. 87, MD-2011, Codru,  
Chișinău, Republica Moldova

(540)



(591) Culori revendicate: alb, negru, sur, verde, albastru.

(511)(510)

32 - ape minerale și gazoase.

(210) 006905

(220) 29.07.1997

(730) FIRMA COMERCIALĂ DE PRODUCȚIE "INVINCOM" S.R.L., MD  
Str. Soarelui, nr. 87, MD-2011, Codru,  
Chișinău, Republica Moldova

(540)

LE MODERNE

(511)(510)

33 - băuturi alcoolice (cu excepția berii).

(210) 007215

(220) 21.10.1997

(730) Întreprinderea Editorial-Poligrafică "ȘTIINȚA", MD  
Str. Academiei, nr.3, MD-2028, Chișinău, Republica Moldova

(540)



(511)(510)

16 - hârtie, carton și articole din aceste materiale, neincluse în alte clase; produse imprimate; articole de legă-

torie; fotografii, papetărie, materiale adezive pentru papetărie sau menaj, materiale pentru artiști plastici; pensule; mașini de scris și articole de birou (cu excepția mobilei); materiale didactice și intuitive (cu excepția aparatelor); materiale plastice pentru ambalaje (neincluse în alte clase); cărți de joc; caractere tipografice; clișee tipografice;

35 - publicitate, gestiunea afacerilor comerciale; administrare comercială, servicii de birou, comercializare;

42 - tipărire ofset, tipărire litografică, tipografie; servicii ale desenatorilor de arte grafice; consultații în domeniul calculatoarelor, închiriere de calculatoare, programare pentru calculatoare; birouri de redacție; servicii de traducere; cluburi de întâlniri; restaurante cu servire rapidă și permanentă (snack-bar), cofetării, cantine, baruri; închiriere de locuințe temporare, rezervări de locuințe temporare; gestiunea locurilor de expoziție.

MĂRCI

— Stimați întreprinzători, conducători de întreprinderi și organizații! —

**AGEPI** - Agenția de Stat pentru Protecția Proprietății Industriale - Vă amintește că brevetarea invențiilor și înregistrarea mărcilor, desenelor și modelelor industriale, altor obiecte de proprietate industrială Vă oferă o considerabilă prioritate în concurențialitate, contribuie la obținerea unui succes comercial scontat.

Dacă nu aveți un consilier calificat în proprietatea industrială, adresați-vă la **AGEPI**. La Agenție este creat un grup de specialiști care Vă stau la dispoziție pentru soluționarea tuturor problemelor ce țin de elaborarea și protecția unei mărci, pregătirea și completarea unei cereri de invenție, model de utilitate, desen și model industrial, întocmirea unui contract de licență, evaluarea proprietății industriale ș. a.

**Grăbiți-vă!**

**Înregistrarea de astăzi e cheazășia protecției D-voastră de mâine!**

**Cu AGEPI succesul Vă este garantat!**

## Lista mărcilor înregistrate

Se publică următoarele date: numărul depozitului,  
data depozitului, numărul acordat mărcii, data acordării,  
numărul clasei de produse și/sau servicii, denumirea titularului,  
țara, numărul BOPI în care s-a publicat cererea de înregistrare

Nr. depozit	Data depozit	Nr. marcă acordat	Data acordării	Clase	TITULAR	Nr. BOPI
005129	17.01.1996	4951	20.08.1997	03, 08, 09, 14, 16, 18, 20, 21, 24, 25, 28, 34	HERMES INTERNATIONAL, SOCIETE EN COMMANDITE PAR ACTIONS, FR 24, rue du Faubourg Saint- Honoré, 75008 Paris, Franța	2/1997
005209	05.01.1996	4952	20.08.1997	09, 10	ALOKA CO., LTD, JP 6-22-1 Mure, Mitaka-shi, Tokyo, Japonia	3/1997
005258	11.03.1996	4953	20.08.1997	26	OPTI VERWALTUNGSGESELL- SCHAFT MBH, DE 1 Sudwieke 180, D-26817 Rhauderfehn, Germania	3/1997
005278	14.02.1996	4954	20.08.1997	02	HAMMERITE PRODUCTS LTD, GB Prudhoe, Northumberland, NE42 6LP, Anglia	3/1997
005281	16.02.1996	4955	20.08.1997	03, 08, 09, 14, 16, 18, 20, 21, 24, 25, 28, 34	HERMES INTERNATIONAL, SOCIETE EN COMMANDITE PAR ACTIONS, FR 24, rue du Faubourg Saint- Honoré, 75008 Paris, Franța	3/1997
005282	16.02.1996	4956	20.08.1997	03, 18, 25	HERMES INTERNATIONAL, SOCIETE EN COMMANDITE PAR ACTIONS, FR 24, rue du Faubourg Saint- Honoré, 75008 Paris, Franța	3/1997
005283	16.02.1996	4957	20.08.1997	03	HERMES INTERNATIONAL, SOCIETE EN COMMANDITE PAR ACTIONS, FR 24, rue du Faubourg Saint- Honoré, 75008 Paris, Franța	3/1997
005449	14.05.1996	4958	20.08.1997	16, 35, 36, 37, 39, 42	AGENȚIA MOLDOVEI PENTRU TRAFIC AUTO INTERNĂȚIONAL, MD Str. Vasile Alecsandri, nr. 119, MD-2012, Chișinău, Republica Moldova	4/1997
005840	10.10.1996	4959	20.08.1997	25	FIRMA COMERCIAL-INDUSTRI- ALĂ "ТИГИНА", MD Str. Chișinevscaia, nr. 20, MD- 3200, Bender, Republica Moldova	4/1997
005989	10.12.1996	4960	20.08.1997	25	FIRMA COMERCIAL-INDUSTRI- ALĂ "ТИГИНА", MD Str. Chișinevscaia, nr. 20, MD- 3200, Bender, Republica Moldova	4/1997

004173	17.01.1995	4961	25.08.1997	29, 35, 42	Societatea pe acțiuni "CARMEZ", MD Șos. Muncești, 121, MD-2018, Chișinău, Republica Moldova	7/1996
004174	17.01.1995	4962	25.08.1997	29, 35, 42	Societatea pe acțiuni "CARMEZ", MD Șos. Muncești, 121, MD-2018, Chișinău, Republica Moldova	7/1996
004792	04.08.1995	4963	25.08.1997	09	SUN MICROSYSTEMS, INC., US 2550 Garcia Avenue, Mountain View, California 94043-1100, Statele Unite ale Americii	4/1997
005367	10.04.1996	4964	25.08.1997	05	CENTEON L.L.C. A DELAWARE CORPORATION, US 1020 First Avenue, King of Prussia, PA 19406-1310, Statele Unite ale Americii	4/1997
005411	02.05.1996	4965	25.08.1997	05	SMITHKLINE BEECHAM P.L.C., GB Four New Horizons Court, Harlequin Avenue, Brentford, Middlesex, TW8 9EP, Anglia	4/1997
005428	06.05.1996	4966	25.08.1997	38	AT & T Corp., US 32 Avenue of the Americas, New York, New York 10013-2412, Statele Unite ale Americii	4/1997
005429	06.05.1996	4967	25.08.1997	07, 09, 37, 42	OTIS ELEVATOR COMPANY, US 10 Farm Springs, Farmington, Connecticut 06032, Statele Unite ale Americii	4/1997
005442	13.05.1996	4968	25.08.1997	29, 30	"PODRAVKA" PREHRAMBENA INDUSTRIJA, HR 48000 Koprivnica, Ante Starcevica 32, CROAȚIA	4/1997
005445	26.03.1996	4969	25.08.1997	05	SmithKline Beecham Corporation, US One Franklin Plaza, Philadelphia, Pennsylvania 19101, Statele Unite ale Americii	4/1997
005446	02.05.1996	4970	25.08.1997	29	TYSON HOLDING COMPANY, a Delaware Corporation, US 2210 Oaklawn drive, Springdale, Arkansas, Statele Unite ale Americii	4/1997
005460	13.05.1996	4971	25.08.1997	01, 30	DANISCO A/S, DK Langebrogade 1, DK-1001 Copenhagen K, Danemarca	4/1997
005481	16.05.1996	4972	25.08.1997	34	Batmark, Inc., US 1209 Orange Street, Wilmington, Delaware 19801, Statele Unite ale Americii	4/1997
005553	20.06.1996	4973	26.08.1997	05, 29, 30, 32, 33, 42	S.R.L."ASCOMMA", MD Str. Independenței, nr. 24, bloc 2, ap. 69, MD-2060, Chișinău, Republica Moldova	4/1997

005028	23.11.1995	4974	25.08.1997	34	ROTHMANS OF PALL MALL LIMITED, CH Grienbachstrasse 11 CH 6300 Zug, Elveția	2/1997
005004	16.06.1995	4975	26.08.1997	29, 30, 42	TCBY ENTERPRISES, INC., A DELAWARE CORPORATION, US 1100 TCBY Tower, 425 West Capitol Avenue, Little Rock, Arkansas 72201, Statele Unite ale Americii.	4/1997
005014	17.11.1995	4976	26.08.1997	16	PARKER PEN PRODUCTS, GB 101 Syon Lane, Isleworth, Middlesex, TW7 5NP, Marea Britanie	3/1997
005021	20.11.1995	4977	26.08.1997	33	V & S VIN & SPRIT AKTIEBOLAG, SE Formansvagen 19, S-100 74 Stockholm, Suedia	3/1997
005022	20.11.1995	4978	26.08.1997	33	V & S VIN & SPRIT AKTIEBOLAG, SE Formansvagen 19, S-100 74 Stockholm, Suedia	3/1997
005059	01.12.1995	4979	26.08.1997	29, 30, 32, 35, 36, 39	SOCIETATEA PE ACȚIUNI DE TIP ÎNCHIS "AVIS" S.A., MD Str. P.Zadnipru, nr.15, bloc 1, MD-2042, Chișinău, Republica Moldova	11/1996
005170	02.02.1996	4980	26.08.1997	30	THE QUAKER OATS COMPANY, US 321 North Clark Street, Chicago, Illinois 60610, Statele Unite ale Americii	3/1997
005171	02.02.1996	4981	26.08.1997	09	KABUSHIKI KAISHA KENWOOD, JP 14-6, Dogenzaka 1-Chome, Shibuya-Ku, Tokyo, Japonia	3/1997
005172	02.02.1996	4982	26.08.1997	05	TEVA PHARMACEUTICAL INDUSTRIES LTD., IL Science Based Industries Campus, Har Hotzvim, 91010 Jerusalem, Israel	3/1997
005418	19.04.1996	4983	26.08.1997	33	FABRICA DE VINURI "COJUȘNA", MD MD-3715, Cojușna, r-nul Strășeni, Republica Moldova	4/1997
005472	22.05.1996	4984	26.08.1997	31	Societe des Produits Nestle S.A., CH Vevey, Elveția	4/1997
005478	23.05.1996	4985	26.08.1997	20	Societatea pe acțiuni de producere a mobilei "NORD-MOBILĂ", MD Str. 31 August, nr. 33, MD-5200, Drochia, Republica Moldova	4/1997
001397	27.04.1994	4986	29.08.1997	16, 35, 42	FIRMA "TISH" S.R.L., MD Str. Albișoara, nr. 76, bloc 2, ap 105, 2074, Chișinău, Republica Moldova	4/1996

004952	25.08.1995	4987	29.08.1997	29, 30, 32, 35, 41, 42	McDONALD'S CORPORATION, CORPORAȚIA STATULUI DELAWARE, US One McDonald's Plaza, Oak Brook, Illinois 60521, Statele Unite ale Americii	3/1997
004953	25.08.1995	4988	29.08.1997	29, 30, 32, 35, 41, 42	McDONALD'S CORPORATION, CORPORAȚIA STATULUI DELAWARE, US One McDonald's Plaza, Oak Brook, Illinois 60521, Statele Unite ale Americii	3/1997
004955	25.08.1995	4989	29.08.1997	29, 30, 32, 35, 41, 42	McDONALD'S CORPORATION, CORPORAȚIA STATULUI DELAWARE, US One McDonald's Plaza, Oak Brook, Illinois 60521, Statele Unite ale Americii	3/1997
005016	15.11.1995	4990	29.08.1997	25	SOCIETATEA PE ACȚIUNI "PO- LIPROIECT", MD Str. Maria Cibotari, nr. 19, MD- 2012, Chișinău, Republica Moldova	2/1997
005020	20.11.1995	4991	26.08.1997	33	V & S VIN & SPRIT AKTIEBOLAG, SE Formansvagen 19, S-100 74 Stockholm, Suedia	3/1997
005024	21.11.1995	4992	29.08.1997	16	PARKER PEN PRODUCTS, GB 101 Syon Lane, Isleworth, Middlesex, TW7 5NP, Marea Britanie	2/1997
005167	02.02.1996	4993	29.08.1997	03	ARMOR ALL PRODUCTS CORPORATION, US 6 Liberty, Aliso Viejo, California 92656, Statele Unite ale Americii	3/1997
005168	02.02.1996	4994	29.08.1997	03	ARMOR ALL PRODUCTS CORPORATION, US 6 Liberty, Aliso Viejo, California 92656, Statele Unite ale Americii	3/1997
005178	15.11.1995	4995	29.08.1997	25	SOCIETATEA PE ACȚIUNI "POLIPROIECT", MD Str. Maria Cibotari, nr. 19, MD- 2012, Chișinău, Republica Moldova	4/1997
005232	01.03.1996	4996	29.08.1997	03	UNILEVER N.V., NL Weena 455, 3013 AL Rotterdam, Olanda	2/1997
005364	19.03.1996	4997	29.08.1997	32	BEVERAGE PRODUCTS, LTD., A DELAWARE CORPORATION, US 100 West Tenth Street, Wilmington, Delaware 19899, Statele Unite ale Americii	4/1997
005432	10.04.1996	4998	29.08.1997	06, 20, 35, 36, 37, 42	Societatea pe acțiuni SERVAL, MD Str. N. Dimo, nr. 29/3, ap. 83, MD- 2045, Chișinău, Republica Moldova	4/1997

005438	08.05.1996	4999	29.08.1997	30, 32	Corpora Tres Montes S.A., CL Los Conquistodoros 1700, Santiago, Chile	4/1997
005321	05.02.1996	5000	01.09.1997	33	MINISTERUL AGRICULTURII ȘI ALIMENTAȚIEI AL REPUBLICII MOLDOVA, MD Bd. Ștefan cel Mare, nr. 162, MD- 2012, Chișinău, Republica Moldova	5/1997
005441	08.05.1996	5001	29.08.1997	30	UNILEVER N.V., NL Weena 455 3013 AL Rotterdam, Olanda	4/1997
005448	14.05.1996	5002	29.08.1997	08	THE GILLETTE COMPANY, US Prudential Tower Building, Boston, Massachusetts 02199, Statele Unite ale Americii	4/1997
004511	20.04.1995	5003	01.09.1997	33	FABRICA DE VIN "VINĂRIA- BARDAR" S.A., MD Str.Uzinelor, nr.5, MD-6811, Bardar, Ialoveni, Republica Moldova	5/1997
005320	05.02.1996	5004	01.09.1997	33	MINISTERUL AGRICULTURII ȘI ALIMENTAȚIEI AL REPUBLICII MOLDOVA, MD Bd. Ștefan cel Mare, nr. 162, MD- 2012, Chișinău, Republica Moldova	5/1997
005439	08.05.1996	5005	29.08.1997	30, 32	Corpora Tres Montes S.A., CL Los Conquistodoros 1700, Santiago, Chile	4/1997
005322	05.02.1996	5006	01.09.1997	33	MINISTERUL AGRICULTURII ȘI ALIMENTAȚIEI AL REPUBLICII MOLDOVA, MD Bd. Ștefan cel Mare, nr. 162, MD- 2012, Chișinău, Republica Moldova	5/1997
005338	25.03.1996	5007	01.09.1997	02, 05, 06, 10, 17, 19, 32, 33, 37, 39, 41, 42	FIRMA DE PRODUCȚIE ȘI CO- MERT "PAGMA" S.R.L., MD Str. Miron Costin, nr. 11, bloc 4, ap. 91, MD-2068, Chișinău, Republica Moldova	5/1997
005373	22.03.1996	5008	01.09.1997	33	FABRICA DE VINURI "VINĂRIA- BARDAR" S.A., MD Str. Uzinelor, nr. 5, MD-6811, s. Bardar, r-nul Ialoveni, Republica Moldova	5/1997
005379	10.04.1996	5009	01.09.1997	16, 35, 39, 42	FIRMA "NEO-PACK" S.R.L., MD Str. Ginta Latină, nr. 5, ap. 54, MD-2044, Chișinău, Republica Moldova	5/1997
005380	10.04.1996	5010	01.09.1997	35, 39, 42	FIRMA "NEO-PACK" S.R.L., MD Str. Ginta Latină, nr. 5, ap. 54, MD-2044, Chișinău, Republica Moldova	5/1997
005386	17.04.1996	5011	01.09.1997	16, 21, 25, 35, 41, 42	AOZT "PRAVDA INTERNATIO- NAL", RU 125137, or. Moscova, str. "Pravdă", 24, Rusia	5/1997

005519	07.05.1996	5012	01.09.1997	07	SOCIETATEA PE ACȚIUNI "ELCAS", MD Str. P. Rareș, MD-2074, Chișinău, Republica Moldova	5/1997
005575	03.07.1996	5013	01.09.1997	19, 35, 39, 42	COMBINATUL DE CIMENT ȘI ARDEZIE DIN RÎBNIȚA, MD Str. Industrială, nr. 1, MD-5500, Rîbnița, Republica Moldova	5/1997
006431	14.04.1997	5014	01.09.1997	33	S.R.L. Întreprinderea Mixtă Moldo-Rusă "DILCON", MD Str. N. Dimo, nr. 29, bloc 3, ap. 31, MD-2036, Chișinău, Republica Moldova	5/1997
006432	14.04.1997	5015	01.09.1997	33	S.R.L. Întreprinderea Mixtă Moldo-Rusă "DILCON", MD Str. N. Dimo, nr. 29, bloc 3, ap. 31, MD-2036, Chișinău, Republica Moldova	5/1997
006433	14.04.1997	5016	01.09.1997	33	S.R.L. Întreprinderea Mixtă Moldo-Rusă "DILCON", MD Str. N. Dimo, nr. 29, bloc 3, ap. 31, MD-2036, Chișinău, Republica Moldova	5/1997
006434	14.04.1997	5017	01.09.1997	33	S.R.L. Întreprinderea Mixtă Moldo-Rusă "DILCON", MD Str. N. Dimo, nr. 29, bloc 3, ap. 31, MD-2036, Chișinău, Republica Moldova	5/1997
006435	14.04.1997	5018	01.09.1997	33	S.R.L. Întreprinderea Mixtă Moldo-Rusă "DILCON", MD Str. N. Dimo, nr. 29, bloc 3, ap. 31, MD-2036, Chișinău, Republica Moldova	5/1997
006436	14.04.1997	5019	01.09.1997	33	S.R.L. Întreprinderea Mixtă Moldo-Rusă "DILCON", MD Str. N. Dimo, nr. 29, bloc 3, ap. 31, MD-2036, Chișinău, Republica Moldova	5/1997
006437	14.04.1997	5020	01.09.1997	33	S.R.L. Întreprinderea Mixtă Moldo-Rusă "DILCON", MD Str. N. Dimo, nr. 29, bloc 3, ap. 31, MD-2036, Chișinău, Republica Moldova	5/1997
006438	14.04.1997	5021	01.09.1997	33	S.R.L. Întreprinderea Mixtă Moldo-Rusă "DILCON", MD Str. N. Dimo, nr. 29, bloc 3, ap. 31, MD-2036, Chișinău, Republica Moldova	5/1997
006439	14.04.1997	5022	01.09.1997	33	S.R.L. Întreprinderea Mixtă Moldo-Rusă "DILCON", MD Str. N. Dimo, nr. 29, bloc 3, ap. 31, MD-2036, Chișinău, Republica Moldova	5/1997
006440	14.04.1997	5023	01.09.1997	33	S.R.L. Întreprinderea Mixtă Moldo-Rusă "DILCON", MD Str. N. Dimo, nr. 29, bloc 3, ap. 31, MD-2036, Chișinău, Republica Moldova	5/1997
006441	14.04.1997	5024	01.09.1997	33	S.R.L. Întreprinderea Mixtă Moldo-Rusă "DILCON", MD Str. N. Dimo, nr. 29, bloc 3, ap. 31, MD-2036, Chișinău, Republica Moldova	5/1997

MĂRCI

006442	14.04.1997	5025	01.09.1997	33	S.R.L. Întreprinderea Mixtă Moldo-Rusă "DILCON", MD Str. N. Dimo, nr. 29, bloc 3, ap. 31, MD-2036, Chişinău, Republica Moldova	5/1997
004234	30.12.1994	5026	08.09.1997	09, 25, 28	DC COMICS, a general partnership duly organized and existing under the laws of the State of New York, US 1325 Avenue of the Americas, New York, NY 10019, Statele Unite ale Americii	5/1997
004801	31.07.1995	5027	08.09.1997	16	THE GILLETTE COMPANY, a Delaware Corporation, US Prudential Tower Building, Boston, Massachusetts, 02199, Statele Unite ale Americii	5/1997
004802	31.07.1995	5028	08.09.1997	16	THE GILLETTE COMPANY, a Delaware Corporation, US Prudential Tower Building, Boston, Massachusetts, 02199, Statele Unite ale Americii	5/1997
005210	05.02.1996	5029	08.09.1997	31	MARS, INCORPORATED, US 6885 Elm Street, McLean, Virginia 22101-3883, Statele Unite ale Americii	5/1997
005265	14.03.1996	5030	08.09.1997	33	JUSTERINI & BROOKS LIMITED, GB 61 St. James's Street London SW1A 1LZ, Marea Britanie	5/1997
005316	27.03.1996	5031	08.09.1997	33	TWELVE ISLAND SHIPPING COMPANY LIMITED, GB 1 York Gate, Regent's Park, London NW1 4PU, Marea Britanie	5/1997
005381	12.04.1996	5032	08.09.1997	05	SCHERING-PLOUGH LTD., CH Topferstrasse 5, CH 6004 Lucerne, Elveția	5/1997
005382	12.04.1996	5033	08.09.1997	05	SCHERING-PLOUGH LTD., CH Topferstrasse 5, CH 6004 Lucerne, Elveția	5/1997
005572	03.07.1996	5034	08.09.1997	05	E. R. SQUIBB & SONS, INC., A DELAWARE CORPORATION, US Lawrenceville-Princeton Road, Princeton New Jersey 08540, Statele Unite ale Americii	5/1997
005573	03.07.1996	5035	08.09.1997	05	E. R. SQUIBB & SONS, INC., A DELAWARE CORPORATION, US Lawrenceville-Princeton Road, Princeton New Jersey 08540, Statele Unite ale Americii	5/1997
005574	03.07.1996	5036	08.09.1997	05	BRISTOL - MYERS SQUIBB COMPANY, US 345 Park Avenue, New York, NY 10154, Statele Unite ale Americii	5/1997
004997	31.10.1995	5037	10.09.1997	03, 05, 29, 30, 31, 32, 35, 42	GIROTEX S.R.L., MD Str. Uzinelor, nr. 167, MD-2036, Chişinău, Republica Moldova	1/1997

005234	05.03.1996	5038	10.09.1997	33	ÎNTRERINDERE MIXTĂ MOLDO-BULGARĂ "MOBUL-INTERTRADE" S.R.L., MD Str. Otovasca, nr. 1, MD-2023, Chișinău, Republica Moldova	2/1997
005236	05.03.1996	5039	10.09.1997	33	ÎNTRERINDERE MIXTĂ MOLDO-BULGARĂ "MOBUL-INTERTRADE" S.R.L., MD Str. Otovasca, nr. 1, MD-2023, Chișinău, Republica Moldova	2/1997
005237	05.03.1996	5040	10.09.1997	33	ÎNTRERINDERE MIXTĂ MOLDO-BULGARĂ "MOBUL-INTERTRADE" S.R.L., MD Str. Otovasca, nr. 1, MD-2023, Chișinău, Republica Moldova	2/1997
005238	05.03.1996	5041	10.09.1997	33	ÎNTRERINDERE MIXTĂ MOLDO-BULGARĂ "MOBUL-INTERTRADE" S.R.L., MD Str. Otovasca, nr. 1, MD-2023, Chișinău, Republica Moldova	2/1997
005239	05.03.1996	5042	10.09.1997	33	ÎNTRERINDERE MIXTĂ MOLDO-BULGARĂ "MOBUL-INTERTRADE" S.R.L., MD Str. Otovasca, nr. 1, MD-2023, Chișinău, Republica Moldova	2/1997
005240	05.03.1996	5043	10.09.1997	33	ÎNTRERINDERE MIXTĂ MOLDO-BULGARĂ "MOBUL-INTERTRADE" S.R.L., MD Str. Otovasca, nr. 1, MD-2023, Chișinău, Republica Moldova	2/1997
005241	05.03.1996	5044	10.09.1997	33	ÎNTRERINDERE MIXTĂ MOLDO-BULGARĂ "MOBUL-INTERTRADE" S.R.L., MD Str. Otovasca, nr. 1, MD-2023, Chișinău, Republica Moldova	2/1997
005257	11.03.1996	5045	10.09.1997	33	ÎNTRERINDERE MIXTĂ MOLDO-BULGARĂ "MOBUL-INTERTRADE" S.R.L., MD Str. Otovasca, nr. 1, MD-2023, Chișinău, Republica Moldova	2/1997
005456	08.05.1996	5046	10.09.1997	33	S.R.L. "BAHUS", MD Str. Haiducul Tobultoc, nr. 6, Orhei, MD-3500, Republica Moldova	5/1997
005468	25.04.1996	5047	10.09.1997	33, 35, 37, 39, 42	Societatea pe acțiuni "DESTIN", MD Str. Hâncești, nr. 40/1, MD-2012, Chișinău, Republica Moldova	4/1997
005470	21.05.1996	5048	10.09.1997	35, 37, 39, 42	Societatea pe acțiuni "DESTIN", MD Str. Hâncești, nr. 40/1, MD-2012, Chișinău, Republica Moldova	4/1997
005517	30.05.1996	5049	10.09.1997	33	ÎNTRERINDERE MIXTĂ "DOLINA", MD MD-4421, Călărași, s. Hîrjauca, Republica Moldova	5/1997

005554	26.06.1996	5050	10.09.1997	14, 35, 36, 42	Societatea pe acțiuni "AUREOLA", MD Bd. Ștefan cel Mare, nr.132, MD- 2012, Chișinău, Republica Moldova	5/1997
006116	03.01.1997	5051	10.09.1997	09, 35, 42	Firma "EGIDA" S.R.L., MD str. Drumul Viilor, nr. 24, MD-2012, Chișinău, Republica Moldova	3/1997
005339	25.03.1996	5052	15.09.1997	33	ASOCIAȚIA DE PRODUCȚIE "AROMA", MD Str. Toma Ciorbă, nr. 38, MD-2004, Chișinău, Republica Moldova	5/1997
005372	15.03.1996	5053	15.09.1997	33	Firma "VALERIA" S.R.L., MD Str. Dacia, nr. 1, MD- 5825, s. Mîndrești, r-nul Telenești, Republica Moldova	5/1997
005374	03.04.1996	5054	15.09.1997	33	S.R.L. "TIRAS", MD Str. Prieteniei, nr. 40, MD-7106, or. Otaci, r-nul Ocnîța, Republica Moldova	5/1997
006173	29.01.1997	5055	15.09.1997	33	Societatea pe acțiuni "MOROIT- CONTUR", MD str. Bulgară, nr. 23, MD-2061, Chiși- nău, Republica Moldova	5/1997
004842	22.08.1995	5056	16.09.1997	34	PAPASTRATOS INTERNATIONAL B.V., NL 7 de Boelelaan Str., Amsterdam, Olanda	5/1997
005308	02.02.1996	5057	16.09.1997	33	UNITED DISTILLERS PLC ALSO TRADING AS JAMES E. PEPPER, GB 33 Ellersly Road, Edinburgh EH12 6JW, Scoția	5/1997
005309	02.02.1996	5058	16.09.1997	33	UNITED DISTILLERS PLC ALSO TRADING AS CHARLES TANQUE- RAY & CO., GB 33 Ellersly Road, Edinburgh EH12 6JW, Scoția	5/1997
005311	21.02.1996	5059	16.09.1997	03, 05	RECKITT & COLMAN (OVERSEAS) LIMITED, GB Dansom Lane, Hull, HU8 7DS, Anglia	5/1997
005313	21.02.1996	5060	16.09.1997	03	RECKITT & COLMAN (OVERSEAS) LIMITED, GB Dansom Lane, Hull, HU8 7DS, Anglia	5/1997
005330	05.02.1996	5061	16.09.1997	33	FIRMA "ALIANȚĂ" S.R.L., MD Bd. Renașterii, nr. 13, MD-2013, Chișinău, Republica Moldova	5/1997
005331	19.02.1996	5062	16.09.1997	33	S.R.L. "MIDAS", MD Bd. Ștefan cel Mare, nr. 3, ap. 51, MD-2012, Chișinău, Republica Moldova	5/1997
005332	21.02.1996	5063	16.09.1997	33	FIRMA "EUROSPUMANTE" S.R.L., MD Str. M. Sadoveanu, nr. 8, bloc 2, ap. 82, MD-2044, Chișinău, Republica Moldova	5/1997
005402	26.04.1996	5064	16.09.1997	09, 16	WARNACO INC., (a Delaware Cor- poration), US 90 Park Avenue, New York, New York 10016, Statele Unite ale Americii	5/1997

005447	02.05.1996	5065	16.09.1997	33	United Distillers plc, trading as John Walker & Sons, a Delaware Corporation, GB 33 Ellersly Road, EH12 6JW Edinburgh, Scotia	5/1997
005487	24.05.1996	5066	16.09.1997	30	ELITE INDUSTRIES LTD., an Israeli Limited liability company, IL 84 Arlosoroff Street, Ramat-Gan, Israel	5/1997
005488	24.05.1996	5067	16.09.1997	30	ELITE INDUSTRIES LTD., an Israeli Limited liability company, IL 84 Arlosoroff Street, Ramat-Gan, Israel	5/1997
005513	29.04.1996	5068	16.09.1997	12	"STOMIL-OLSZTYN" S.A., PL Str. Leonharda 9, 10-454 OLSZTYN, Polonia	5/1997
005525	12.06.1996	5069	16.09.1997	34	BATMARK, INC., US 1209 Orange Street, Wilmington, Delaware 19801, Statele Unite ale Americii	5/1997
005555	29.04.1996	5070	16.09.1997	03	Giorgio Beverly Hills, Inc., US 2400 Broadway, Santa Monica, California, Statele Unite ale Americii	5/1997
005556	29.04.1996	5071	16.09.1997	03	Giorgio Beverly Hills, Inc., US 2400 Broadway, Santa Monica, California, Statele Unite ale Americii	5/1997
005569	01.07.1996	5072	16.09.1997	05	SMITHKLINE BEECHAM CORPORATION, US One Franklin Plaza, Philadelphia, Pennsylvania 19101, Statele Unite ale Americii	5/1997
005578	08.05.1996	5073	16.09.1997	05	PHARMACIA & UPJOHN S.A., LU c/o Credit Europeen, 52 route d'Esch, L-1470, Luxemburg	5/1997
005579	30.05.1996	5074	16.09.1997	08	WARNER-LAMBERT COMPANY, a DELAWARE CORPORATION, US 201 Tabor Road, Morris Plains, New Jersey 07950, Statele Unite ale Americii	5/1997
005580	17.06.1996	5075	16.09.1997	03	WARNER-LAMBERT COMPANY, a DELAWARE CORPORATION, US 201 Tabor Road, Morris Plains, New Jersey 07950, Statele Unite ale Americii	5/1997

M A R C I

## IV.Design industrial

---

Desene și modele industriale înregistrate

**CODURILE INID PENTRU IDENTIFICAREA DATELOR BIBLIOGRAFICE REFERITOARE LA DESENE ȘI MODELE INDUSTRIALE**

**LIST OF INID CODES CONCERNING BIBLIOGRAPHIC DATA RELATING TO INDUSTRIAL DESIGNS**

(11) Numărul certificatului	(11) Number of the registration
(15) Data de înregistrare	(15) Date of the registration
(18) Data prevăzută de expirare a termenului de valabilitate a înregistrării	(18) Expected expiration date of the registration
(21) Numărul depozitului	(21) Number of the application
(22) Data depozitului	(22) Date of filing of the application
(23) Data priorității de expoziție	(23) Exhibition priority data
(28) Numărul de desene / modele	(28) Number of industrial designs
(31) Numărul depozitului prioritar	(31) Number assigned to the priority application
(32) Data depozitului prioritar	(32) Date of filing of the priority application
(33) Țara depozitului prioritar	(33) The country of the priority application
(43) Data de publicare a cererii neexaminată	(43) Date of publication of the industrial design before examination
(44) Data publicării după examinare	(44) Date of publication of the industrial design after examination
(51) Clasificarea internațională	(51) International Classification for Industrial Designs
(54) Denumirea produsului	(54) Designation of article(s) or product(s)
(55) Reproducerea desenului/modelului industrial	(55) Reproduction of the industrial design
(57) Culorile revendicate	(57) Indication of colors
(71) Numele și adresa solicitantului	(71) Name(s) and address(es) of the applicant(s)
(72) Numele autorului	(72) Name(s) of the creator(s)
(73) Numele sau denumirea și adresa titularului	(73) Name(s) and address(es) of the owner(s)
(74) Numele mandatarului autorizat	(74) Name(s) of the representative(s)
(80) Datele de depozit internațional, conform Aranjamentului de la Haga	(80) Identification of certain data related to the international deposit of industrial designs under the Hague Agreement

**D**epozitele internaționale înregistrate conform Aranjamentului de la Haga, la care Republica Moldova este parte din 14 martie 1994, se publică în limbile franceză și engleză în Buletinul Internațional de Desene și Modele ("Bulletin des dessins et modèles internationaux/ International Designs Bulletin"). Buletinul include atât datele bibliografice, cât și reproducerea desenelor/modelelor și este expus în biblioteca AGEPI, accesibil publicului.

- (11) 90
- (51) 2-04
- (21) 0103
- (22) 06.06.1997
- (18) 06.06.2002
- (28) 12
- (71)(73) Firma comercial-industrială "ТИ-ГИНА", MD  
Str. Chişinevscaia, nr. 20,  
MD-3200, Bender, Republica Moldova
- (72) BRILL Richard, DE
- (54) Pantofi femeieşti, pantofi şi bocanci bărbăteşti
- (55)



1



2



3

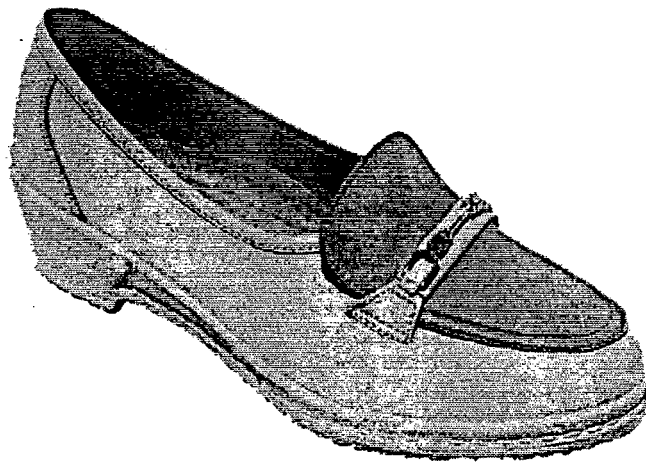

4



5

DESIGN



6



7



8



9



10



11

87

DESIGN



12

---

- (11) 91  
(51) 2-04  
(21) 0112  
(22) 15.07.1997  
(18) 15.07.2002  
(28) 10  
(71)(73) Firma comercial-industrială "ТИГИ-  
HA", MD  
Str. Chişinevscaia, nr. 20,  
MD-3200, Bender, Republica Moldova  
(72) BRILL Richard, DE  
(54) Pantofi femeieşti şi pantofi bărbă-  
teşti  
(55)

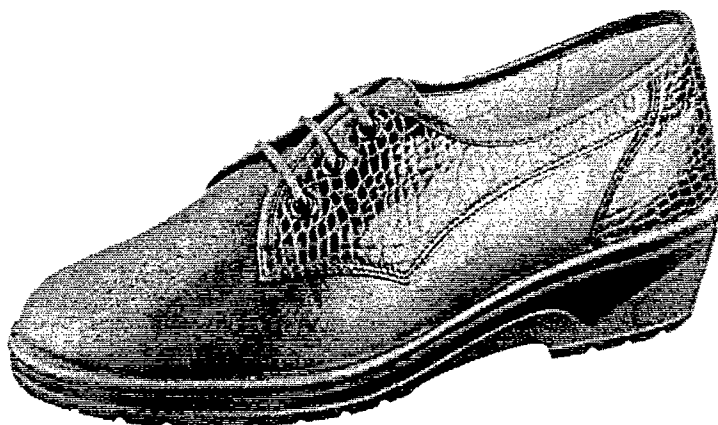

1

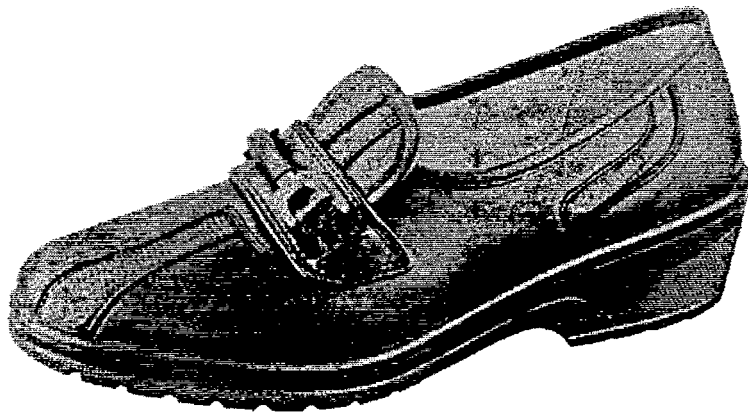

2



3



4

DESIGN



5

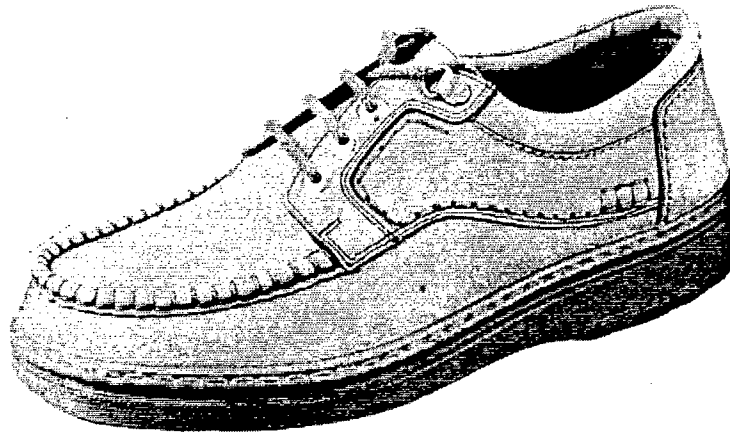

6



7

DESIGN



8



9



10

91

DESIGN

## Lista desenelor și modelelor industriale înregistrate

Se publică următoarele date: numărul acordat, numărul depozitului, data depozitului, clasele, denumirea titularului, codul țării conform ST. 3 OMPI, numărul BOPI în care s-a publicat cererea de înregistrare

(11) Nr. acordat	(21) Nr. depozit	(22) Data depozit	(51) Clase	(73) Titular, codul țării conform ST. 3 OMPI	(43) Nr. BOPI
1	2	3	4	5	6
92	0094	04.02.1997	7-99	BIC CORPORATION, US	5/1997
93	0095	04.02.1997	7-99	BIC CORPORATION, US	5/1997

**În atenția persoanelor  
interesate**

*Evaluarea proprietății industriale este necesară în următoarele cazuri:*

- ◆ Depunerea obiectelor proprietății industriale (OPI) în capitalul statutar.
- ◆ Evaluarea cotei-parte a bunurilor din capitalul statutar în cazul fuzionării sau divizării întreprinderii.
- ◆ Optimizarea corelației dintre activele întreprinderii.
- ◆ Evaluarea și reevaluarea activelor imateriale în scopul evidenței complete a tuturor activelor întreprinderii.
- ◆ Soluționarea problemelor de achiziționare (vânzare) a brevetelor, certificatelor de înregistrare a OPI, achiziționare (vânzare) de licențe.
- ◆ Evaluarea cotei OPI în proiectele de investiții.
- ◆ Organizarea franchisingului.
- ◆ Creditarea contra gaj a bunurilor conținând OPI.
- ◆ Asigurarea bunurilor conținând OPI.
- ◆ Divizarea bunurilor din diferite motive, inclusiv cazurile de lichidare a întreprinderii.
- ◆ Litigii juridice și arbitraj.
- ◆ Privatizarea sau exproprierea activelor imateriale de către stat.

## V. Dreptul de autor și drepturi conexe

---

*Parlamentul Republicii Moldova a adoptat la 14 martie 1993 Hotărârea privind aderarea Republicii Moldova la Convenția pentru instituirea Organizației Mondiale de Proprietate Intelectuală (OMPI), încheiată la Stockholm la 14 iulie 1967.*

*Instrumentul de aderare a Republicii Moldova la Convenția OMPI a fost depus pe lângă Directorul General al OMPI în iunie 1993.*

---

## **Tratatul OMPI privind Dreptul de autor**

Aprobat de Conferința Diplomatică din 20 decembrie 1996

### S u m a r

#### Preambul

- Articolul 1: Interferențe cu Convenția de la Berna
- Articolul 2: Întinderea protecției dreptului de autor
- Articolul 3: Aplicarea Articolelor 2-6 ale Convenției de la Berna
- Articolul 4: Programele pentru calculator
- Articolul 5: Decompilările datelor (ale bazei de date)
- Articolul 6: Dreptul la difuzare
- Articolul 7: Dreptul la închiriere
- Articolul 8: Dreptul la comunicare în vederea informării generale
- Articolul 9: Durata protecției creațiilor fotografice
- Articolul 10: Limitări și excepții
- Articolul 11: Obligațiunile referitoare la mijloacele tehnice
- Articolul 12: Obligațiunile referitoare la informația privind administrarea drepturilor
- Articolul 13: Durata de aplicare
- Articolul 14: Clauza privind asigurarea drepturilor
- Articolul 15: Adunarea generală
- Articolul 16: Biroul Internațional
- Articolul 17: Dreptul la aderarea la Tratat
- Articolul 18: Drepturi și obligațiuni prevăzute de prezentul Tratat
- Articolul 19: Semnarea Tratatului
- Articolul 20: Data intrării în vigoare a Tratatului
- Articolul 21: Data aderării la Tratat
- Articolul 22: Neadmiterea reticențelor în Tratat
- Articolul 23: Denunțarea Tratatului
- Articolul 24: Limbile Tratatului
- Articolul 25: Depozitarul

Preambul*Părțile contractante:*

*Fiind animate* de dorința de a proteja, într-un mod cât mai eficient și uniform, drepturile de autor asupra operelor literare și artistice,

*Recunoscând* oportunitatea instituirii unor reguli noi și interpretarea mai explicită a celor existente, în vederea asigurării unor soluționări tranșante a problemelor condiționate de ascensiunea economică, socială, culturală și tehnică,

*Recunoscând* influența considerabilă a procesului de evoluție și a afinităților dintre tehnologiile comunicaționale și informaționale asupra realizării și valorificării creațiilor literare și artistice,

*Relevând* importanța deosebită a protecției dreptului de autor în calitate de stimulent pentru creațiile literare și artistice,

*Recunoscând* stringența menținerii echilibrului dintre drepturile autorilor și aspirațiile publicului larg, în particular în domeniul instruirii, cercetărilor științifice și accesul la informație, așa cum este stabilit în Convenția de la Berna,

*Au hotărât după cum urmează:*

## A r t i c o l u l 1

## Interferențe cu Convenția de la Berna

(1) Prezentul Tratat este un tratat special în virtutea Articolului 20 al Convenției de la Berna cu privire la protecția operelor literare și artistice referitor la Părțile Contractane, care reprezintă Statele Uniunii instituite de Convenția nominalizată. Prezentul Tratat nu este legat în nici un mod cu alte tratate, exceptând Convenția de la Berna, și nu prejudiciază drepturile și obligațiunile ce decurg din alte tratate.

(2) Nimic din Prezentul Tratat nu diminuează obligațiunile existente pe care le au Părțile Contractante una față de alta în baza Convenției de la Berna cu privire la protecția operelor literare și artistice.

(3) În prezent "Convenția de la Berna" este reprezentată prin Actul de la Paris din 24 iulie 1971 al Convenției de la Berna cu privire la protecția operelor literare și artistice.

(4) Părțile Contractante respectă Articolele 1-21 și Capitolul Suplimentar ale Convenției de la Berna.

## A r t i c o l u l 2

## Întinderea protecției dreptului de autor

Protecția dreptului de autor se extinde asupra formei de exprimare și nu asupra ideilor, proceselor, metodelor de funcționare sau asupra concepțiilor matematice, ca atare.

### Articolul 3

#### Aplicarea Articolelor 2-6 ale Convenției de la Berna

Părțile Contractante, luând în considerare modificările corespunzătoare, vor aplica prevederile Articolelor 2-6 ale Convenției de la Berna privind protecția conferită de prezentul Tratat.

### Articolul 4

#### Programele pentru calculator

Programele pentru calculator sunt protejate ca și operele literare în baza Articolului 2 al Convenției de la Berna. O atare protecție se extinde asupra programelor pentru calculator indiferent de forma lor de exprimare.

### Articolul 5

#### Decompilările datelor (ale bazei de date)

Decompilările datelor sau ale altei informații în orice formă, care în urma selectării și amplasării conținutului acestora reprezintă rezultatul unei creații intelectuale, sunt protejate ca atare. Această protecție nu se extinde asupra datelor sau informației înseși și nu lezează dreptul de autor vizând datele sau informația conținute în decompilări.

### Articolul 6

#### Dreptul la difuzare

(1) Autorii operelor literare și artistice dețin dreptul exclusiv de a autoriza comunicarea în vederea informării generale a originalului și a exemplarelor operelor lor prin comercializare sau prin alte modalități de cesiune a drepturilor asupra proprietății.

(2) Nimic din prezentul Tratat nu exercită influență asupra dreptului Părților Contractante de a-și revendica ori nu condițiile, conform cărora, decăderea dreptului stipulat în punctul (1) se realizează, cu permisiunea autorului, după prima vânzare sau alt gen de cesiune a dreptului de proprietate asupra originalului sau a exemplarelor operei.

### Articolul 7

#### Dreptul la închiriere

##### (1) Autorii

- (i) programelor pentru calculator;
- (ii) creațiilor audiovizualului și
- (iii) creațiilor fixate în fonograme, cum este stipulat în legislația națională a Părților Contractante, vor beneficia de dreptul exclusiv de a autoriza pentru public valorificarea în scopuri comerciale a originalului sau a exemplarelor operelor lor.

(2) prevederile punctului (1) nu se aplică:

(i) referitor la programele pentru calculator în cazul în care programul nu reprezintă obiectul de bază al închirierii; și

(ii) referitor la creațiile audiovizualului, atunci când valorificarea în scopuri comerciale nu conduce la tirajarea amplă a acestor opere, ceea ce ar cauza prejudicii dreptului exclusiv asupra reproducerii.

(3) În pofida prevederilor punctului (1), Părțile Contractante în care la data de 15 aprilie 1994 era în vigoare, și continuă să fie, sistemul de remunerare compensatorie a autorilor pentru închirierea exemplarelor operelor lor fixate în fonograme, pot menține acest sistem cu condiția ca valorificarea în scop comercial a operelor fixate în fonograme să nu cauzeze prejudicii esențiale dreptului exclusiv al autorilor privind reproducerea.

## Articolul 8

### Dreptul la comunicare în vederea informării generale

Necauzând prejudicii prevederilor Articolelor 11(1)(ii), 11*bis*(1)(i) și (ii), 11*ter*(1)(ii), 14(1)(ii) și 14*bis*(1) ale Convenției de la Berna, autorii operelor literare și artistice vor beneficia de dreptul exclusiv de a autoriza orice comunicare publică a operelor lor în vederea difuzării prin cablu sau prin alte mijloace de translație, inclusiv comunicarea în vederea informării generale, astfel încât reprezentanții publicului să poată efectua recepționarea acestor opere, la discreție, oriunde și oricând.

## Articolul 9

### Durata protecției creațiilor fotografice

Privitor la creațiile fotografice, Părțile Contractante nu vor aplica prevederile Articolului 7(4) al Convenției de la Berna.

## Articolul 10

### Limitări și excepții

(1) Părțile Contractante vor prevedea eventual în legislațiile naționale limitări sau excepții de la drepturile conferite autorilor de opere literare și artistice de prezentul Tratat pentru cazuri excepționale, care nu vor prejudicia valorificarea normală a operelor și care în mod neîntemeiat nu vor leza interesele legitime ale autorului.

(2) La aplicarea Convenției de la Berna Părțile Contractante vor stabili anumite limitări sau excepții de la drepturile conferite de aceasta pentru anumite situații, care nu vor prejudicia valorificarea normală a operei și care nu vor leza interesele legitime ale autorilor.

## Articolul 11

### Obligațiunile referitoare la mijloacele tehnice

Părțile Contractante vor prevedea protecția juridică corespunzătoare și metode eficiente de protecție contra neglijării mijloacelor tehnice existente, utilizate de către autori în realizarea drepturilor lor în concordanță cu prezentul Tratat sau cu Convenția de la Berna și care reduc acțiunile neautorizate de către autori și neadmise de lege cu privire la operele lor.

## Articolul 12

### Obligațiunile referitoare la informația privind administrarea drepturilor

(1) Părțile Contractante vor prevedea măsuri corespunzătoare și eficiente de protecție legislativă împotriva oricărei persoane care premeditat a comis una din acțiunile indicate mai jos și care știa sau, în virtutea măsurilor de protecție civilă și judiciară aplicate, trebuia să știe că aceste acțiuni vor suscita, vor permite, vor comporta sau vor camufla lezarea drepturilor stipulate în prezentul Tratat sau în Convenția de la Berna:

(i) omiterea sau modificarea neautorizată a oricărei informații electronice privind administrarea drepturilor;

(ii) difuzarea, importul cu scopul difuzării, translarea în eter sau comunicarea în vederea informării generale neautorizate ale operelor sau exemplarelor operelor, știind că în acestea a fost în mod neautorizat omisă sau modificată informația electronică privind administrarea drepturilor.

(2) "Informarea privind administrarea drepturilor", în virtutea prezentului Tratat, presupune informația care identifică opera, autorul operei, posesorul unui oarecare drept asupra operei sau asupra informației privind condițiile de valorificare a operelor, sau identifică cifre ori coduri care reprezintă această informație în cazul în care oricare din aceste elemente de informație sunt alăturate unui exemplar al operei sau apare drept consecință a comunicării acesteia în vederea informării generale.

## Articolul 13

### Durata de aplicare

Părțile Contractante vor aplica prevederile Articolului 18 al Convenției de la Berna cu privire la toate tipurile de protecție stipulate în prezentul Tratat.

## Articolul 14

### Clauza privind asigurarea drepturilor

(1) Părțile Contractante se angajează să întreprindă, în conformitate cu propriile sisteme judiciare, măsuri necesare întru asigurarea aplicării prevederilor prezentului Tratat.

(2) Părțile Contractante vor asigura ca în legile lor să fie revendicate clauze ce avantajează realizarea mai eficientă a unor acțiuni orientate împotriva oricăror acte de violare a drepturilor prevăzute de prezentul Tratat, inclusiv a unor măsuri urgente de prevenire a eventualelor violări, precum și măsuri de zădărniciere a unor violări ulterioare.

## Articolul 15

### Adunarea generală

(1) (a) Părțile Contractante instituie Adunarea generală.

(b) Orice Parte Contractantă este reprezentată de către un delegat, care poate fi asistat de suplianți, consilieri și experți.

(c) Cheltuielile fiecărei delegații sunt suportate de către Partea Contractantă care a desemnat-o. În conformitate cu practica stabilită a Adunării Generale a Organizațiilor Națiunilor Unite, Adunarea generală poate solicita ajutor financiar de la Organizația Internațională de Proprietate Intelectuală (în continuare OMPI) în vederea favorizării participării delegațiilor acelor Părți Contractante care au statut de țări în curs de dezvoltare sau care se află la etapa de tranzație la economia de piață.

(2) (a) Adunarea generală tratează probleme referitoare la menținerea, completarea, aplicarea și funcționarea prezentului Tratat.

(b) Adunarea generală exercită funcția atribuită ei, în baza Articolului 17(2), privind admiterea unor organizații interguvernamentale în vederea aderării la prezentul Tratat.

(c) Adunarea generală adoptă decizii privind convocarea Conferințelor Diplomatice de revizuire a prezentului Tratat și dă instrucțiuni necesare Directorului General al OMPI în vederea organizării unei atare Conferințe.

(3) (a) Orice Parte Contractantă reprezentând un Guvern dispune de un vot și votează doar în numele acestuia.

(b) Orice Parte Contractantă reprezentând o organizație interguvernamentală poate să-și exercite votul în locul țărilor membre ale acestei organizații având numărul de voturi egal cu numărul de state părți ale unei astfel de organizații și care sunt părți la prezentul Tratat. Nu va participa la alegeri orice altă organizație interguvernamentală țările membre ale căreia urmează să-și exprime votul și viceversa.

(4) Adunarea generală se întrunește în fiecare al doilea an calendaristic în ședință ordinară în baza convocării de către Directorul General al OMPI.

(5) Adunarea generală adoptă propriile reguli de procedură, inclusiv privind întrunirea în ședințe extraordinare, la cererea cvorumului și, în virtutea prevederilor prezentului Acord, la cererea unei majorități necesare pentru luarea diverselor decizii.

## Articolul 16

### Biroul Internațional

Biroul Internațional exercită funcții administrative conform Tratatului.

#### Articolul 17

##### Dreptul la aderarea la Tratat

(1) Fiecare dintre statele membre ale OMPI poate deveni parte la Prezentul Tratat.

(2) Adunarea generală poate lua decizii privind aderarea la prezentul Tratat a oricărei organizații interguvernamentale care susține că aceasta este de competența ei, că dispune de o bază normativă proprie, reglementată de prezentul Tratat și obligatorie pentru toate statele membre ale organizației, și că este *de jure* împuternicită, în concordanță cu procedurile interne, să devină parte la prezentul Tratat.

(3) Poate deveni parte la prezentul Tratat Comunitatea Europeană făcând declarația desemnată în punctul precedent în cadrul Conferinței Diplomatice care a aprobat Tratatul în cauză.

#### Articolul 18

##### Drepturi și obligațiuni prevăzute de prezentul Tratat

Dacă prezentul Tratat nu include alte prevederi speciale, fiecare Parte Contractantă va beneficia de toate drepturile și își va asuma toate obligațiunile ce decurg din prezentul Tratat.

#### Articolul 19

##### Semnarea Tratatului

Prezentul Tratat va rămâne deschis pentru semnare până la 31 decembrie 1997 pentru toate statele membre ale OMPI și ale Comunității Europene.

#### Articolul 20

##### Data intrării în vigoare a Tratatului

Prezentul Tratat va intra în vigoare după trei luni de la data depunerii pe lângă Directorul General al OMPI a instrumentelor de ratificare sau aderare de către 30 de state.

#### Articolul 21

##### Data aderării la Tratat

Prezentul Tratat devine obligatoriu pentru:

(i) 30 de țări indicate în Articolul 20, de la data intrării în vigoare a prezentului Tratat;

(ii) orice alt stat după trei luni de la data depunerii pe lângă Directorul General al OMPI a instrumentului de aderare;

(iii) Comunitatea Europeană după trei luni de la data depunerii instrumentului de ratificare sau aderare, dacă acesta a fost depus după intrarea în vigoare a prezentului Tratat în conformitate cu Articolul 20, sau peste trei luni după intrarea în vigoare a prezentului Tratat, dacă acest document a fost depus până la intrarea în vigoare a prezentului Tratat;

(iv) orice altă organizație interguvernamentală admisă în vederea participării la prezentul Tratat, după trei luni de la depunerea instrumentului de aderare.

## Articolul 22

### Neadmiterea reticențelor în Tratat

Nu se admit nici un fel de reticențe în prezentul Tratat.

## Articolul 23

### Denunțarea Tratatului

Orice Parte Contractantă are dreptul de a denunța prezentul Tratat printr-o notificare adresată Directorului General al OMPI. Orice denunțare va intra în vigoare după un an de la data la care Directorul General al OMPI a recepționat notificarea.

## Articolul 24

### Limbile Tratatului

(1) Prezentul Tratat va fi semnat într-un singur exemplar în limbile rusă, engleză, arabă, spaniolă, chineză și franceză, iar textele trebuie să fie autentice.

(2) Textele oficiale, cu excepția celor indicate în punctul (1), vor fi certificate de Directorul General la solicitarea părții interesate și după consultarea părților interesate. Pentru prevederile acestui punct "partea interesată" semnifică orice alt stat membru al OMPI limba oficială sau limbile oficiale ale căruia reprezintă obiectul prorunerii, precum și Comunitatea Europeană și orice altă organizație interguvernamentală care poate deveni parte la prezentul Tratat, dacă obiectul adresării este formulat în una din limbile ei oficiale.

## Articolul 25

### Depozitarul

Depozitarul prezentului Tratat este Directorul General al OMPI.



VI. Modificări intervenite în statutul  
juridic al cererilor sau titlurilor de  
protecție ale obiectelor de proprietate  
industrială

---

## Lista modificărilor

Se publică următoarele date: numărul de ordine, categoria  
obiectului de proprietate industrială, numărul depozitului,  
numărul certificatului/brevetului, numărul BOPI,  
datele inițiale, datele modificate

Nr. d/o	OPI	Nr. depozit	Nr. certif./brevet.	Nr. BOPI	Date inițiale	Date modificate
1	Marcă	003868	2759	1/96	(73) MANPOWER INTERNATIONAL INC., CORPORAȚIA STATULUI DELAWARE, US	(730) MANPOWER INC., a corporation organized and existing under the laws of the State of Wisconsin, Statele Unite ale Americii
2	Marcă	003869	2760	1/96	(73) MANPOWER INTERNATIONAL INC., CORPORAȚIA STATULUI DELAWARE, US	(730) MANPOWER INC., a corporation organized and existing under the laws of the State of Wisconsin, Statele Unite ale Americii
3	Marcă	003696	3511	4/96	(73) BTICINO S.P.A., IT CORSO DI PORTA VITTO- RIA, 9, 20122 MILANO, ITALIA	(730) BTICINO S.p.A. (IT) Via Messina, 38, 20154 MILANO, ITALIA
4	Marcă	002213	3867	8/96	(73) EBCO Manufacturing Company, US	(730) OASIS Corporation, Statele Unite ale Americii
5	Marcă	004461	4187	12/96	THORN EMI plc	EMI Group plc.
6	Marcă	002777	1990	9/95	(73) BARILLA ALIMENTARE S.P.A., IT VIALE R. BARILLA, 3/A, 43100 PARMA, ITALIA	(730) BARILLA ALIMENTARE S.P.A., IT Via Mantova 166, PARMA, ITALIA
7	Marcă	002776	1991	9/95	(73) BARILLA DOLCIARIA S.P.A., IT VIALE R. BARILLA, 3/A, 43100 PARMA, ITALIA	(730) BARILLA ALIMENTARE S.P.A., IT Via Mantova 166, PARMA, ITALIA
8	Marcă	000149	14	2-3/94	(73) GUESS? INC. corporația statului California, US	(730) GUESS? INC., corporația statului Delaware, Statele Unite ale Americii
9	Marcă	000164	742	12/94	(730) THE SINGER COMPANY N.V., NETHERLAND ANTILLES, NL Kaya Flamboyan 9, Curacao, Netherlands Antilles, Olanda	(730) The Singer Company N.V., Netherland Antilles, NL Kaya W.F.G. (Jombi) Mensing 14, Curacao, Netherlands Antilles, Olanda
10	Marcă	000556	269	7-8/94	(73) SOCIETE D'ETUDES SCIENTIFIQUES, et INDUSTRIELLES de L'ILE-DE-FRANCE, PARIS, FR 46 Boulevard de Latour- Mauborg 75340, Paris Cedex 07, Franța	(730) SYNTHELABO, FR 22 avenue Galilee, 92350 LE PLESSIS ROBINSON, Franța

11	Marcă	000505	244	7-8/94	(73) AMERICAN TELEPHONE & TELEGRAPH COMPANY, CORPORAȚIA STATULUI NEW-YORK, US 32 Avenue of the Americas, New-York, New-York 10013-2412, SUA	(730) AT & T Corp., US 32 Avenue of the Americas, New York, New York 10013-2412, Statele Unite ale Americii
12	Marcă	000508	436	9/94	(73) AMERICAN TELEPHONE & TELEGRAPH COMPANY, Corporația Statului New-York, US 32 Avenue of the Americas, New York, New York 10013-2412, Statele Unite ale Americii	(730) AT & T Corp., US 32 Avenue of the Americas, New York, New York 10013-2412, Statele Unite ale Americii
13	Marcă	000568	240	7-8/94	(73) AMERICAN TELEPHONE & TELEGRAPH COMPANY, CORPORAȚIA STATULUI NEW-YORK, US 32 Avenue of the Americas, New-York, New-York 10013-2412, SUA	(730) AT & T Corp., US 32 Avenue of the Americas, New York, New York 10013-2412, Statele Unite ale Americii
14	Marcă	000507	266	7-8/94	(73) AMERICAN TELEPHONE & TELEGRAPH COMPANY, CORPORAȚIA STATULUI NEW-YORK, US 32 Avenue of the Americas, New-York, New-York 10013-2412, SUA	(730) AT & T Corp., US 32 Avenue of the Americas, New York, New York 10013-2412, Statele Unite ale Americii
15	Marcă	000509	267	7-8/94	(73) AMERICAN TELEPHONE & TELEGRAPH COMPANY, КОРПОРАЦИЯ ШТАТА NEW-YORK, US 32 Avenue of the Americas, New-York, New-York 10013-2412, SUA	(730) AT & T Corp., US 32 Avenue of the Americas, New York, New York 10013-2412, Statele Unite ale Americii
16	Marcă	003130	3951	10/96	RICHARDSON-VICKS B.V., NL 169 HEER BOKELWEG, 3032 AD ROTTERDAM, OLANDA	RICHARDSON-VICKS B.V., NL 100 Watermanweg, 3067 GG Rotterdam, Olanda
17	Marcă	003254	2074	9/95	(73) RICHARDSON-VICKS B.V., NL 169 HEER BOKELWEG, 3032 AD ROTTERDAM, OLANDA	(730) RICHARDSON-VICKS B.V., NL 100 Watermanweg, 3067 GG Rotterdam, Olanda
18	Marcă	003255	2075	9/95	RICHARDSON-VICKS B.V., NL 169 HEER BOKELWEG, 3032 AD ROTTERDAM, OLANDA	RICHARDSON-VICKS B.V., NL 100 Watermanweg, 3067 GG Rotterdam, Olanda
19	Marcă	003256	2248	11/95	RICHARDSON-VICKS B.V., NL 169 HEER BOKELWEG, 3032 AD ROTTERDAM, OLANDA	RICHARDSON-VICKS B.V., NL 100 Watermanweg, 3067 GG Rotterdam, Olanda

20	Marcă	003257	2076	9/95	RICHARDSON-VICKS B.V., NL 169 HEER BOKELWEG, 3032 AD ROTTERDAM, OLANDA	RICHARDSON-VICKS B.V., NL 100 Watermanweg, 3067 GG Rotterdam, Olanda
21	Marcă	003061	2722	1/96	(73) CIECH CENTRALA IMPORTOWO- EKSPORTOWA CHEMIKALII SP. ZO.O., PL ul. POWAZKOWSKA 46/50, 00-950, WARSZAWA, POLONIA	(730) CIECH Spolka Akcyjna, PL ul. Powązkowska 46/50, 01-728 Warszawa, Polska (Polonia)
22	Marcă	000238	1133	3/95	(73) BK LADENBURG GMBH GESELLSCHAFT FUR CHEMISCHE ERZEUGNISSE, DE Albert-Reimann-Strasse 2D-68526 Ladenburg, Germania	(730) BK Giulini Chemie GmbH & Co. OHG, DE Giulinistrasse 2, D- 67065 Ludwigshafen, Germania
23	Marcă	004572	4268	1/97	Firma industrială și de comerț "Combinatul de producere din or. Chișinău", S.R.L., MD Str. Solnecinaia, nr.87, MD- 2011, s. Codru, Chișinău, Republica Moldova	Firma Comercială De Producție "Invincom" S.R.L., MD Str. Soarelui, nr. 87, MD- 2011, Codru, Chișinău, Republica Moldova
24	Marcă	004558	4173	12/96	Firma industrială și de comerț "Combinatul de producere din or. Chișinău", S.R.L., MD Str. Solnecinaia, nr. 87, MD- 2011, s. Codru, Chișinău, Republica Moldova	Firma Comercială De Producție "Invincom" S.R.L., MD Str. Soarelui nr. 87, MD- 2011, Codru, Chișinău, Republica Moldova
25	Marcă	005941		3/97	(730)... Str. Lupanu, nr. 4, MD-2400, Drochia, Republica Moldova	(730)... Str. Vasile Lupu, nr. 1-A, MD-2400, Drochia, Republica Moldova
26	Marcă	005942		3/97	(730)... Str. Lupanu, nr. 4, MD-2400, Drochia, Republica Moldova	(730)... Str. Vasile Lupu, nr. 1-A, MD-2400, Drochia, Republica Moldova
27	Marcă	006461		7/97	(511)(510) 37 - construcție, reparație, servicii de instalare.	(511)(510) 37 - lucrări de construcție - montaj, lucrări speciale și de reparații în domeniul construcțiilor.

## Lista eratelor

Se publică următoarele date: numărul de ordine, categoria obiectului de proprietate industrială, numărul depozitului, numărul certificatului/brevetului, numărul BOPI, datele care s-au publicat, datele corectate

Nr. d/o	OPI	Nr. depozit	Nr. certif/brevet.	Nr. BOPI	Publicat	Se va cita
1	Marcă	000871	3435	3/96	SOCIÉTÉ JAS HENNESSY CO., SOCIÉTÉ ANONYME, FR	SOCIETE JAS HENNESSY & CO., SOCIETE ANONYME, FR
2	Marcă	003954	3476	4/96	21 - ...parfumuri și remedii deodorante...	21 - ...parfumuri și remedii dezinfectante...
3	Marcă	001722	1720	2/95	(73)...Kode - shi,...	(730)...Kobe - shi,...
4	Marcă	001721	1719	2/95	(51)(57) 06 - ...obloane metalice, jaluzele și jaluzele cu role, tocuri metalice pentru obloane cu role, dispozitive metalice pentru deschiderea și închiderea obloanelor cu role,...	(51)(57) 06 - ...obloane metalice, inclusiv obloane cu role, jaluzele și jaluzele cu role, tocuri metalice pentru obloane cu role, dispozitive metalice pentru deschiderea și închiderea obloanelor, obloanelor cu role,...
5	Marcă	003165	3709	5/96	(73) UNITED DISTILLERS P.L.C. TRADING AS BOOTH'S DISTILLERS, GB	(730) UNITED DISTILLERS P.L.C. TRADING AS BOOTH'S DISTILLERIES, GB
6	Marcă	003164	3708	5/96	(73) UNITED DISTILLERS P.L.C. TRADING AS BOOTH'S DISTILLERS, GB	(730) UNITED DISTILLERS P.L.C. TRADING AS BOOTH'S DISTILLERIES, GB
7	Marcă	003411	3070	2/96	(73) MECANO, SOCIETE ANONYME, FR	(730) MECCANO, FR
8	Marcă	002117	2442	12/95	(73) ORIENTAL BREWERY CO., LTD, KR 582, Youngdeugpo-dong, Youngeungpo-ku, Seoul, Coreea (de Sud)	(730) ORIENTAL BREWERY CO., LTD., KR 582, Youngdeungpo-dong, Youngdeungpo-ku, Seoul, Koreea
9	Marcă	000436	2132	9/95	(73) NISSAN JIDOSHA KABUSHIKI KAISHA, JP No 2 Takaracho, Kanagawa-ku, Jokohama-shi, Kanagawa-ken, Japonia	(730) NISSAN JIDOSHA KABUSHIKI KAISHA, JP No. 2 Takaracho, Kanagawa-ku, Yokohama-shi, Kanagawa-ken, Japonia
10	Marcă	000438	2134	9/95	(73) NISSAN JIDOSHA KABUSHIKI KAISHA, JP No 2, Takaracho, Kanagawa-Ku, Jokohama-shi, Kanagawa-Ken, Japonia	(730) NISSAN JIDOSHA KABUSHIKI KAISHA, JP No. 2 Takaracho, Kanagawa-ku, Yokohama-shi, Kanagawa-ken, Japonia
11	Marcă	000437	2133	9/95	(73) NISSAN JIDOSHA KABUSHIKI KAISHA, JP No 2, Takaracho, Kanagawa-ku, Jokohama-shi, Kanagawa-ken, Japonia	(730) NISSAN JIDOSHA KABUSHIKI KAISHA, JP No. 2 Takaracho, Kanagawa-ku, Yokohama-shi, Kanagawa-ken, Japonia

12	Marcă	000435	2131	9/95	(73) NISSAN JIDOSHA KABUSHIKI KAISHA, JP No 2, Takaracho, Kanagawa-ku, Jokohama-shi, Kanagawa-ken, Japonia	(730) NISSAN JIDOSHA KABUSHIKI KAISHA, JP No. 2 Takaracho, Kanagawa-ku, Yokohama-shi, Kanagawa-ken, Japonia
13	Marcă	001064	3422	7/95	(73) DAIKIN INDUSTRIES, LTD, JP UMEDA-CENTER BLDG, 4-12 NAKAZAKI-NISHI 2-CHOME, KITA-KI, OSAKA, JAPONIA	(730) DAIKIN INDUSTRIES, LTD, JP Umeda-Center Bldg., 4-12 Nakazakinishi 2-chome, Kita-Ku, Osaka, Japonia
14	Brevet de invenție	96-0075	667	1/97	(72) Cozub Gheorghe, Scurtu Vladimir, Baraboi Boris, Perova Alexandra, Doruc Ludmila, MD	(72) Solonari Andrei, Cozub Gheorghe, Scurtu Vladimir, Baraboi Boris, Perova Alexandra, Doruc Ludmila, MD
15	Marcă	001075	550	10/94	(51)(57) 18 - genți pentru turiști, genți pentru alpiniști, sacoșe pentru plajă, valize, portmonee, rucsacuri, genți de școală sacoșe, sacoșe pentru călătorie, geamantane, cufere pentru călătorii, sacvoiaje, umbrele de soare, umbrele de ploaie, nuiete, hamuri pentru cai, articole de șelărie,... 25 - ... costume de baie, ștrampi, uniforme, cordoane, îmbrăcăminte impermeabilă, bavete de copii, încălțăminte, inclusiv cizme, pantofi, pantofi de casă încălțăminte sportivă, temeși de fotbal, pantofi de fotbal, încălțăminte, cizmulițe, sandale, articole pentru acoperit capul, inclusiv chipiuri, căciuli, pălării; 28 - ... mănuși de golf, crose de golf, crose de hochei,...	(51)(57) 18 - genți pentru turiști, genți pentru alpiniști, sacoșe pentru plajă, valize, genți de mână, portmonee, rucsacuri, genți de școală, sacoșe, sacoșe pentru călătorie, geamantane, cufere pentru călătorii, sacvoiaje, umbrele de soare, umbrele de ploaie, nuiete, hamuri pentru cai și articole de șelărie,... 25 - ... costume de baie, ștrampi, uniforme, cordoane, îmbrăcăminte impermeabilă, bavete de copii, încălțăminte, inclusiv cizme, pantofi, pantofi de casă, încălțăminte sportivă, temeși de fotbal, pantofi de fotbal, pantofi de gimnastică, cizmulițe, sandale, articole pentru acoperit capul, inclusiv chipiuri, căciuli, pălării; 28 - ... mănuși de golf, expandere, păpuși, mănuși, măști și arme de scrimă, genți pentru golf, crose de golf, crose de hochei,...
16	Marcă	005328		6/97	(511)(510) 33 - coniacuri, băuturi tari.	(511)(510) 33 - divin, băuturi tari.
17	Brevet de invenție	94-0333	679	2/97	(22) 25.08.1994	(22) 28.03.1991 (85) 25.08.1994

18	Marcă	005276		7/97	(511)(510)	(511)(510) 06 - metale obișnuite și aliajele lor; materiale metalice de construcție, construcții și edificii metalice transportabile, materiale metalice pentru căi ferate, cabluri și fire metalice neelectrice; produse de lăcătușărie și fierărie, țevi metalice, safeuri, produse metalice care nu sunt incluse în alte clase; minereuri
					35 -	35 -
19	Marcă	005326		6/97	(220) 05.04.1996	(220) 05.02.1996
20	Marcă	005642		7/97	(730) Asociația Națională de Identificare Automată "EAN MOLDOVA", MD Str. M. Kogălniceanu, nr. 63, MD-2014, Chișinău, Republica Moldova	(730) EAN International, BE 145 Rue Royale, 1000 Brussels, Belgia

## Lista cesiunilor

Se publică următoarele date: numărul de ordine, categoria obiectului de proprietate industrială, numărul depozitului, numărul certificatului/brevetului, numărul BOPI, date despre solicitant/titular nou, numărul contractului și data înregistrării

Nr. d/o	OPI	Nr. depozit	Nr. certif/brevet.	Nr. BOPI	Date despre solicitant/titular	Date despre solicitant/titular nou	Nr. contractului și data înregistrării
1	Marcă	004461	4187	12/96	(73) EMI Group plc., GB 4 Tenterden Street, London, Anglia	(730) THORN (IP) LIMITED, GB Baird House, Arlington Business Park, Theale, Reading, Berkshire RG7 4SA, Marea Britanie	72 05.09.1997
2	Marcă	001857	2363	12/95	(73) PHILIP MORRIS BELGIUM S.A., BE 189, CHAUSSEE DE LA HULPE 1170 BRUXELLES, BELGIA	(730) FABRIQUES DE TABAC REUNIES S.A., CH Quai Jeanrenaud 3-5, 2003 Neuchâtel, Elveția	73 05.09.1997
3	Mărci	000188; 000187; 000186; 000189; 000190; 004917; 004919	57; 58; 59; 72; 73; 4731; 4732	5/94;      7/97	(73) TENNESSEE GAS PIPELINE COMPANY, corporația statului Delaware, US 1010 Milam Street, Houston, Texas, 77002, (SUA)	(730) Tenneco Management Company, a Delaware corporation, US 1275 King Street, Greenwich, Connecticut 06831, Statele Unite ale Americii	74 10.09.1997
4	Mărci	000568; 000506; 000509; 000508; 001591; 001592; 001593	240; 245; 267; 436; 1847; 1848; 1849	7-8/94   9/94 8/95	(73) AT & T CORP., US 32 Avenue of the Americas, New York, New York 10013-2412, United States of America	(730) LUCENT TECHNOLOGIES INC., US 600 Mountain Avenue, Murray Hill, New Jersey 07974-0636, Statele Unite ale Americii	75 12.09.1997
5	Mărci	001332; 002444	1061; 4591	3/95; 5/97	(73) BRITISH TELECOMMUNICATIONS PUBLIC LIMITED COMPANY, GB 81 Newgate Street, London, EC1A 7AJ, Anglia	(730) CONCERT COMMUNICATIONS COMPANY, GB 81 Newgate Street, London, EC1A 7AJ, Anglia	76 18.09.1997

6	Marcă	004679	4621	5/97	(73) WORLDWIDE BRANDS, INC., a corporation of the State of Delaware, US 1209 Orange Street, Wilmington, Delaware, Statele Unite ale Americii	(730) Transnational Services, Inc., US 1105 North Market Street, Suite 1300, Wilmington, Delaware, Statele Unite ale Americii.	77 16.09.1997
7	Marcă	004810	4643	5/97	(73) R.J. REYNOLDS TOBACCO COMPANY, US 401 North Main Street, Winston-Salem, North Carolina 27102, Statele Unite ale Americii	(730) Transnational Services, Inc., US 1105 North Market Street, Suite 1300, Wilmington, Delaware, Statele Unite ale Americii	78 18.09.1997
8	Marcă	001689	1460	6/95	(73) GALLINA BLANCA, S.A., ES JOSEP TARRADELLAS, 38, 08029, BARCELONA, SPANIA	(730) PREPARADOS ALIMENTICIOS, S.A., ES Josep Tarradellas, 38, E-08029 BARCELONA, SPANIA	79 18.09.1997
9	Marcă	006283		6/97	(730) Leder Inform S.A., MD Str. Calea Orheiului, nr. 111/4, ap. 72, MD-2029, Chişinău, Republica Moldova	(730) Becher Valeriu, MD Str. Calea Orheiului, nr. 111, bloc 4, ap. 72, MD-2020, Chişinău, Republica Moldova	80 23.09.1997
10	Marcă	006916			(730) Leder Inform S.A., MD Str. Băcioii Noi, nr. 14, bloc 5, MD-2029, Chişinău, Republica Moldova	(730) Becher Valeriu, MD Str. Calea Orheiului, nr. 111, bloc 4, ap. 72, MD-2020, Chişinău, Republica Moldova	81 23.09.1997
11	Model industrial	0086		9/97	(730) Leder Inform S.A., MD Str. Băcioii Noi, nr. 14, bloc 5, MD-2029, Chişinău, Republica Moldova	(730) Becher Valeriu, MD Str. Calea Orheiului, nr. 111, bloc 4, ap. 72, MD-2020, Chişinău, Republica Moldova	82 23.09.1997
12	Model industrial	0087		8/97	(730) Leder Inform S.A., MD Str. Băcioii Noi, nr. 14, bloc 5, MD-2029, Chişinău, Republica Moldova	(730) Becher Valeriu, MD Str. Calea Orheiului, nr. 111, bloc 4, ap. 72, MD-2020, Chişinău, Republica Moldova	83 23.09.1997

13	Mărci	000231; 002802	166; 2056	6/94; 9/95	(73) BATA SHUH AKTIENGESELLS CHAFT, CH CH-4314 MOHLIN, ELVEȚIA (73) BATA SHUH AKTIENGESELLS CHAFT, CH CH-4313 MOHLIN, ELVEȚIA	(730) BATA WESTHOLD AG, CH Utoquai 43, 8008 Zurich, Elveția	84 25.09.1997
14	Marcă	002224	2530	12/95	(73) S.DYRUP & CO A/S, DK GLADSAXEVEJ 300, 2860 SØBORG, DANEMARCA	(730) HOLDINGS KABET AF 18.12.95 A/S, DK Oslo Plads 14, DK-2100 Copenhagen Ø, Danemarca	85 29.09.1997
15	Marcă	005274		3/97	(73) SOCIETATEA TEHNICO- ȘTIINȚIFICĂ "OENOLAB", MD C/p 127, MD-2012, Chișinău, Republica Moldova	(730) Firma comercială de producție "Licon- Pro", MD Str. Miron Constin, nr. 19, bloc 5, ap. 42, or. Chișinău, MD-2012, Republica Moldova	86 29.09.1997
16	Marcă	003894	3468	4/96	(73) PARFUMS UNGARO, FR 135 AVENUE CHARLES DE GAULLE 92200 NEUILLY SUR SEINNE, FRANȚA	(730) SALVATORE FERRAGAMO, ITALIA S.p.A., IT 2, via dei Tornabuoni, Florence, Italia	87 25.09.1997
17	Marcă	000999	2072	9/95	(73) NYCOMED IMAGING AS, NO Nycovein 2, 0485 Oslo 4, Norvegia	(730) MOLECULAR BIOSYSTEMS, INC., US of 10030 Barnes Canyon Road, San Diego, California 92121, Statele Unite ale Americii	88 10.09.1997
18	Mărci	000573; 000574; 000575; 000842; 000843	1165; 1166; 1167; 1168; 1169	3/95;  3/94	(73) BASS INTERNATIONAL HOLDINGS N.V., NL HOEKENRODE 6, 1102 BR, AMSTERDAM, Olanda	(730) HOLIDAY INNS, INC., US 3, Ravinia Drive, Atlanta, Georgia 30346, Statele Unite ale Americii	89 25.09.1997

## VII. Monitor

---

# Hotărârea Guvernului Republicii Moldova

nr. 492

din 29 mai 1997

or. Chișinău

## Pentru abrogarea unor prevederi din Regulamentul provizoriu cu privire la protecția proprietății industriale în Republica Moldova

---

În legătură cu adoptarea Legii nr. 991-XIII din 15 octombrie 1996 privind protecția desenelor și modelelor industriale, Guvernul Republicii Moldova HOTĂRĂȘTE:

Se abrogă prevederile referitoare la desene și modele industriale din Regulamentul provizoriu cu privire la protecția proprietății industriale în Republica Moldova, aprobat prin Hotărârea Guvernului Republicii Moldova nr. 456 din 26 iulie 1993, cu excepția punctului 84, care se abrogă cu începere de la 1 ianuarie 1998.

Prim-ministru  
al Republicii Moldova

ION CIUBUC

Vizată:

Viceprim-ministru

Valeriu BULGARI

Viceprim-ministru,  
ministrul economiei și reformelor

Ion GUȚU

Ministru de Stat

Nicolae CERNOMAZ

VIII. Materiale  
de informare și documentare  
din domeniul proprietății industriale

---

## Lista actelor normative în vigoare privind protecția proprietății industriale în Republica Moldova

- Decretul Președintelui Republicii Moldova cu privire la instituirea Agenției de Stat pentru Protecția Proprietății Industriale nr. 120, din 25 mai 1992.
- Hotărârea Guvernului Republicii Moldova cu privire la protecția proprietății industriale în Republica Moldova nr. 456, din 26 iulie 1993.
- Hotărârea Guvernului Republicii Moldova privind aprobarea Regulamentului provizoriu cu privire la mandatarii autorizați ai Republicii Moldova nr. 313, din 1 iunie 1993.
- Hotărârea Guvernului Republicii Moldova cu privire la Statutul Agenției de Stat pentru Protecția Proprietății Industriale a Republicii Moldova nr. 743, din 31 decembrie 1996 .
- Hotărârea Guvernului Republicii Moldova cu privire la taxele pentru servicii cu semnificație juridică în domeniul protecției obiectelor proprietății industriale nr. 774, din 13 august 1997.
- Legea privind brevetele de invenție nr. 461 XIII, din 18 mai 1995.
- Legea privind mărcile și denumirile de origine a produselor nr. 588, din 22 septembrie 1995.
- Legea privind protecția soiurilor de plante nr. 915-XIII, din 11 iulie 1996.
- Legea privind protecția desenelor și modelelor industriale nr. 991, din 15 octombrie 1996.

## Cooperare internațională

- Prin Hotărârea Parlamentului nr. 1328-XII, din 11 martie 1993 Republica Moldova a aderat la:
  - a) Convenția pentru instituirea Organizației Mondiale de Proprietate Intelectuală,
  - b) Convenția de la Paris pentru Protecția Proprietății Industriale, din 20 martie 1883.
- Prin Decretul Președintelui nr. 229, din 30 decembrie 1993 Republica Moldova a aderat la:
  - a) Tratatul de cooperare în domeniul brevetelor (P.C.T.), adoptat la Washington la 19 iunie 1970;

b) Aranjamentul de la Madrid privind înregistrarea internațională a mărcilor, din 14 aprilie 1891;

c) Aranjamentul de la Haga privind depozitul internațional de desene și modele industriale, din 6 noiembrie 1925;

d) Tratatul de la Budapesta privind recunoașterea internațională a depozitului microorganismelor în scopul asigurării protecției lor prin brevet, din aprilie 1977;

e) Tratatul de la Nairobi privind protecția simbolului olimpic, din 26 septembrie 1981.

○ Prin Hotărârea Parlamentului nr. 614-XIII, din 27 octombrie 1995, Republica Moldova a ratificat Tratatul privind dreptul mărcilor, semnat la Geneva la 28 octombrie 1994.

○ Prin Hotărârea Parlamentului nr. 615- XIII, din 27 octombrie 1995, Republica Moldova a ratificat Convenția privind Brevetul Euroasiatic, semnată la Moscova la 9 septembrie 1994.

○ Prin Hotărârea Parlamentului nr. 1250-XIII, din 10 iulie 1997, Republica Moldova a aderat la Aranjamentul de la Viena privind instituirea clasificării internaționale a elementelor figurative ale mărcilor, din 12 iunie 1973.

○ Prin Hotărârea Parlamentului nr. 1252-XIII, din 10 iulie 1997, Republica Moldova a aderat la Protocolul referitor la Aranjamentul de la Madrid privind înregistrarea internațională a mărcilor, din 28 iunie 1989.

○ Prin Hotărârea Parlamentului nr. 1248-XIII, din 10 iulie 1997, Republica Moldova a aderat la Aranjamentul de la Strasbourg privind clasificarea internațională de brevete din 24 martie 1971.

○ Prin Hotărârea Parlamentului nr. 1251-XIII din 10 iulie 1997, Republica Moldova a aderat la Aranjamentul de la Nisa privind clasificarea internațională a produselor și serviciilor în scopul înregistrării mărcilor, din 15 iunie 1957.

○ Prin Hotărârea Parlamentului nr. 1249-XIII, din 10 iulie 1997, Republica Moldova a aderat la Aranjamentul de la Locarno privind instituirea clasificării internaționale a desenelor și modelelor industriale, din 8 octombrie 1968.

## Congresul al II-lea al Societății Inventatorilor și Raționalizatorilor din Moldova

La 15 octombrie curent în sala de ședințe a Casei Sindicatelor a avut loc Congresul al II-lea al Societății Inventatorilor și Raționalizatorilor din Moldova. Ordinea de zi a congresului a inclus darea de seamă a Consiliului Național al Societății pentru

perioada 1993-1997. Raportul a fost prezentat de Nicanor Solcan, președintele Consiliului Național al S.I.R.M.

În cadrul congresului s-a menționat că în condițiile micșorării volumului de producție industrială și agricolă, reducerii alocărilor pentru știință și învățământ se atestă o scădere a numărului de invenții și raționalizări, precum și a implementării acestora.

În anii de referință Consiliul Național al S.I.R.M. a realizat un program de acțiuni practice, adoptat la Congresul I al Societății, având ca scop păstrarea potențialului creativ al inovatorilor din Republica Moldova, crearea unor condiții favorabile pentru activitatea lor, ridicarea prestigiului și importanței muncii inovatorilor.

Un loc important în lucrul Consiliului Național l-a ocupat protecția drepturilor și intereselor legitime ale inventatorilor și raționalizatorilor.

La congresul al II-lea al S.I.R.M. s-a constituit Mișcarea Publică a Inventatorilor și Raționalizatorilor din Republica Moldova ( M.P.I.R.M. ).

## Seminar de proprietate industrială

În perioada 01.09 - 03.09 curent, în orașul Constanța, România, s-a desfășurat un seminar regional de proprietate industrială, la care au participat peste 60 de consilieri și mandatarți autorizați în proprietatea industrială.

Seminarul a fost organizat de Oficiul de Stat pentru Invenții și Mărci, București în colaborare cu Camera de Comerț, Industrie, Navigație și Agricultură, Constanța.

La seminar a participat și o delegație de experți de la Agenția de Stat pentru Protecția Proprietății Industriale a Republicii Moldova.

Seminarul și-a propus să familiarizeze participanții cu unele sugestii privind soluționarea celor mai actuale probleme în domeniul proprietății industriale. Rapoartele prezentate au fost însoțite de un schimb de opinii, utile din punct de vedere profesional. Tot în cadrul seminarului au fost înaintate propuneri interesante. Bunăoară, propunerea de a institui pe lângă Camera de Comerț un Registru de Onoare, în care să fie incluși cei mai de elită inventatori din România, oferindu-li-se astfel investitorilor și firmelor străine posibilitatea de a colabora cât mai strâns cu aceștia. S-a propus de asemenea ca OSIM să-și extindă sfera de publicitate a activității în mass-media.

Directorul Registrului Comercial, prezent la seminar, s-a pronunțat pentru consolidarea relațiilor dintre instituția pe care o conduce și OSIM întru soluționarea pozitivă a problemei privind înregistrarea denumirilor de firmă, tăgădnarea la moment a căreia se explică prin lipsa unui sistem unic de calculator între județele țării.

La seminar au mai fost abordate chestiuni privind modul de exploatare a invențiilor, utilizarea informației brevetare, studiile de constituire a depozitului național reglementar în vederea înregistrării desenelor și modelelor industriale, drepturile de autor, condiționate de intrarea în vigoare a noii legi și evaluarea proprietății industriale.



## ОБЩАЯ ИНФОРМАЦИЯ

---

Официальный Бюллетень Промышленной Собственности содержит разнообразную информацию. Специальные главы посвящены изобретениям, полезным моделям, промышленным моделям и рисункам, товарным знакам. Потребители этой информации смогут проследить юридическое положение объектов промышленной собственности, зарегистрированных на территории Республики Молдова, а также рефераты патентов на изобретения, заявки на получение охраны объектов промышленной собственности, аннулирование охраны и т.п. В Официальном Бюллетене также будут опубликованы официальные документы, положения, международные соглашения, двухсторонние договоры, нормы и стандарты по вопросам данной области, пошлин и т.д.

Желающие могут воспользоваться страницами Бюллетеня для рекламирования своих изобретений, технических решений и другой деятельности.

---

Официальный Бюллетень Промышленной Собственности можно приобрести в Государственном Агентстве по Охране Промышленной Собственности, ул.А.Дога 24/1, цена одного экземпляра - 4 лея.

Выписка двухбуквенных кодов Всемирной Организации Интеллектуальной Собственности (ВОИС) для представления наименований государств, а также международных организаций издающих или осуществляющих регистрацию патентных документов

WO	Всемирная организация интеллектуальной собственности (ВОИС)	CF	Центрально-Африканская Республика	IS	Исландия	PK	Пакистан
IB	Международное Бюро Всемирной организации интеллектуальной собственности	CG	Конго	IT	Италия	PL	Польша
EP	Европейское патентное ведомство (ЕПВ)	CH	Швейцария	JM	Ямайка	PT	Португалия
EA	Евразийское патентное ведомство (ЕАПВ)	CI	Кот д'Ивуар	JO	Иордания	PW	Паула
OA	Африканская организация интеллектуальной собственности (ОАПИ)	CK	Острова Кука	JP	Япония	PY	Парагвай
AR	Африканская региональная организация промышленной собственности (АРИПО)	CL	Чили	KE	Кения	QA	Катар
EM	Ведомство по гармонизации на внутреннем рынке (товарные знаки и промышленные образцы)	CM	Камерун	KG	Кыргызстан	RO	Румыния
VX	Ведомство по товарным знакам и промышленным образцам Бенелюкса	CN	Китай	KH	Камбоджия	RU	Российская Федерация
AD	Андорра	CO	Колумбия	KI	Кирибати	RW	Руанда
AE	Объединенные Арабские Эмираты	CR	Коста-Рика	KM	Коморские Острова	SA	Саудовская Аравия
AF	Афганистан	CU	Куба	KN	Сент-Кристофер и Невис	SB	Соломоновы острова
AG	Антигуа и Барбуда	CV	Зеленого мыса острова	KP	Корея (Народно-Демократическая Республика)	SC	Сейшельские Острова
AI	Ангилья	CY	Кипр	KR	Корея (Южная)	SD	Судан
AL	Албания	CZ	Республика Чехия	KW	Кувейт	SE	Швеция
AM	Армения	DE	Германия	KY	Каймановы Острова	SG	Сингапур
AN	Антильские Острова	DJ	Джибути	KZ	Казахстан	SH	Остров Святой Елены
AO	Ангола	DK	Дания	LA	Лаос	SI	Словения
AR	Аргентина	DM	Доминика	LB	Ливан	SK	Словакия
AS	Американская Самоа	DO	Доминиканская Республика	LC	Сент-Люсия	SL	Сьерра-Леоне
AT	Австрия	DZ	Алжир	LI	Лихтенштейн	SM	Сан-Марино
AU	Австралия	EC	Эквадор	LK	Шри-Ланка	SN	Сенегал
AW	Аруба	EE	Эстония	LR	Либерия	SO	Сомали
AZ	Азербайджан	EG	Египет	LS	Лесото	SR	Суринам
BA	Босния и Герцеговина	EH	Западная Сахара	LT	Литва	ST	Сан-Томе и Принсипи
BB	Барбадос	ER	Эритрея	LU	Люксембург	SV	Сальвадор
BD	Бангладеш	ES	Испания	LV	Латвия	SY	Сирия
BE	Бельгия	ET	Эфиопия	LY	Ливия	SZ	Свазиленд
BF	Буркина Фасо	FI	Финляндия	MA	Марокко	TC	Острова Турк и Кайкос
BG	Болгария	FJ	Фиджи	MC	Монако	TD	Чад
BH	Бахрейн	FK	Фолклендские (Мальвинские) Острова	MD	Республика Молдова	TG	Того
BI	Бурунди	FM	Микронезия (Федеральное Государство) Острова Фаро	MG	Мадагаскар	TH	Тайланд
VJ	Бенин	FO	Острова Фаро	MH	Маршалские острова	TJ	Таджикистан
BM	Бермудские Острова	FR	Франция	MK	Македония (бывшая Республика Югославия)	TM	Туркменистан
VN	Бруней	GA	Габон	ML	Мали	TN	Тунис
BO	Боливия	GB	Соединенное Королевство	MM	Мьянма	TO	Тонга
BR	Бразилия	GD	Гренада	MN	Монголия	TP	Восточный Тимор
BS	Багамские острова	GE	Грузия	MO	Макао	TR	Турция
BT	Бутан	GH	Гана	MP	Острова Северной Марианы	TT	Тринидад и Тобаго
BV	Остров Буве	GI	Гибралтар	MR	Мавритания	TV	Тувалу
BW	Ботсвана	GL	Гренландия	MS	Монтсеррат	TW	Тайвань
VY	Беларусь	GM	Гамбия	MT	Мальта	TZ	Танзания
BZ	Белиз	GN	Гвинея	MU	Маврикий	UA	Украина
CA	Канада	GQ	Экваториальная Гвинея	MV	Мальдивы	UG	Уганда
		GR	Греция	MW	Малави	US	США
		GS	Южная Джорджия и Острова Южного Сандвича	MX	Мексика	UY	Уругвай
		GT	Гватемала	MY	Малайзия	UZ	Узбекистан
		GW	Гвинея-Биссау	MZ	Мозамбик	VA	Ватикан
		GY	Гайана	NA	Намибия	VC	Сан-Винсент и Гренадины
		NK	Гонконг	NE	Нигер	VE	Венесуэла
		HN	Гондурас	NG	Нигерия	VG	Виргинские Острова (Британские)
		HR	Хорватия	NI	Никарагуа	VN	Вьетнам
		HT	Гаити	NL	Нидерланды	VU	Вануату
		HU	Венгрия	NO	Норвегия	WS	Самоа
		ID	Индонезия	NP	Непал	YE	Йемен
		IE	Ирландия	NR	Науру	YU	Югославия
		IL	Израиль	NZ	Новая Зеландия	ZA	Южно-Африканская Республика
		IN	Индия	OM	Оман	ZM	Замбия
		IQ	Ирак	PA	Панама	ZR	Заир
		IR	Иран (Исламская Республика)	PE	Перу	ZW	Зимбабве
				PG	Папуа - Новая Гвинея		
				PH	Филиппины		

## I. Изобретения

### Заявки на изобретения

---

● Информация, опубликованная в разделах I и II на русском языке, служит только для ознакомления с ней заинтересованных лиц и не является официальной. Приведенные в этих разделах библиографические данные к рефератам являются не полными и предназначены для отыскания полных библиографических данных, опубликованных в разделах I и II официальной части бюллетеня на государственном языке.

● Описания к заявкам на патенты на изобретения, рефераты которых опубликованы в BOP1, находятся в читальном зале библиотеки AGEPI, общедоступны для ознакомления, а за дополнительную плату могут быть заказаны их ксерокопии.

● Сведения о международных заявках, зарегистрированных в соответствии с Договором о Международной Патентной Кооперации (РСТ), участницей которой является Республика Молдова, публикуются на английском языке в Бюллетене Международных Заявок на Выдачу Патента (РСТ GAZETTE). В Бюллетене приводятся библиографические данные, реферат и, если необходимо, чертеж. Бюллетень общедоступен в библиотеке AGEPI.

● Описания к международным заявкам на патенты на изобретения, рефераты которых опубликованы в РСТ GAZETTE, находятся в читальном зале библиотеки AGEPI, общедоступны для ознакомления, а за дополнительную плату могут быть заказаны их ксерокопии.

● Сведения о заявках на выдачу евразийского патента в соответствии с Евразийской Патентной Конвенцией, участницей которой является Республика Молдова, публикуются на русском языке в Бюллетене Евразийского Патентного Ведомства. В Бюллетене приводятся библиографические данные, реферат и, если необходимо, чертеж. Бюллетень общедоступен в библиотеке AGEPI.

**КОДЫ INID (ИНИД) ДЛЯ  
ИДЕНТИФИКАЦИИ  
БИБЛИОГРАФИЧЕСКИХ  
ДАННЫХ, ОТНОСЯЩИЕСЯ  
К ИЗОБРЕТЕНИЯМ**

- (11) Номер патента
- (13) Код вида документа в соответствии со Стандартом ST.16 ВОИС
- (21) Номер(а) заявки(ок)
- (22) Дата подачи заявки
- (31) Номер(а), присвоенный приоритетной заявке
- (32) Дата(ы) подачи приоритетной заявки
- (33) Страна приоритетной заявки
- (41) Дата выкладки для всеобщего ознакомления заявки на выдачу патента непрошедшего экспертизу
- (43) Дата публикации решения о выдаче патента без проведения экспертизы по существу
- (44) Дата публикации решения о выдаче патента прошедшего экспертизу по существу
- (45) Дата выдачи патента
- (51) Международная патентная классификация
- (54) Название изобретения
- (56) Список документов-прототипов
- (57) Реферат или формула изобретения
- (62) Номер и дата подачи более ранней заявки, из которой выделен настоящий документ
- (71) Имя заявителя(ей), код страны (СТ.3 ВОИС)
- (72) Имя изобретателя(ей), код страны (СТ.3 ВОИС)
- (73) Имя владельца(ов) патента, код страны (СТ.3 ВОИС)
- (74) Имя патентного поверенного
- (85) Дата перехода к национальной процедуре в соответствии с РСТ
- (86) Международная заявка РСТ номер и дата
- (87) Международная публикация РСТ: номер и дата
- (10)\* Охранный документ бывшего СССР (словесное обозначение вида документа, N документа, код страны)

**Международная патентная  
классификация:**

- A — Удовлетворение жизненных потребностей человека.
- B — Различные технологические процессы.
- C — Химия и металлургия.
- D — Текстиль и бумага.
- E — Строительство. Горное дело.
- F — Механика: освещение, отопление, двигатели и насосы, оружие и боеприпасы, взрывные работы.
- G — Физика.
- H — Электричество.

**КОДЫ ВОИС ДЛЯ  
ИДЕНТИФИКАЦИИ РАЗЛИЧНЫХ ВИДОВ  
ОПУБЛИКОВАННЫХ ПАТЕНТНЫХ ДОКУ-  
МЕНТОВ В СООТВЕТСТВИИ  
СО СТАНДАРТОМ ST.16:**

- A - первый уровень публикации: опубликованная, не прошедшая экспертизу заявка на выдачу патента на изобретение.
- B1- второй уровень публикации: опубликованная, прошедшая экспертизу заявка на выдачу патента на изобретение (применяется в публикациях если документ с кодом A не был опубликован).
- B2 - второй уровень публикации: опубликованная, прошедшая экспертизу заявка на выдачу патента на изобретение(применяется в публикациях, которые следуют за публикациями с кодом A).
- C1 - третий уровень публикаций: описание изобретения к патенту (применяется в публикациях если документ с кодом B1, B2 не был опубликован).
- C2 - третий уровень публикации: описание изобретения к патенту (применяется в публикациях которые следуют публикации с кодом B1, B2).
- F1 - второй уровень публикации: публикация решения о выдаче патента на изобретение под ответственность заявителя, без проведения экспертизы по существу (применяется в публикациях если документ с кодом A не был опубликован).
- F2 - второй уровень публикации: публикация решения о выдаче патента на изобретение под ответственность заявителя, без проведения экспертизы по существу (применяется в публикациях которые следуют публикации с кодом A).
- G1 - третий уровень публикации: описание изобретения к патенту, выданному под ответственность заявителя, без проведения экспертизы по существу (применяется в публикациях если документы с кодом F1, F2 не были опубликованы).
- G2 - третий уровень публикации: описание изобретения к патенту, выданному под ответственность заявителя, без проведения экспертизы по существу (применяется в публикациях которые следуют публикации с кодом F1, F2).
- P1 - третий уровень публикации; патент на сорт растения (применяется в публикациях, если документ с кодом B не был опубликован).
- P2 - третий уровень публикации; патент на сорт растения (применяется в публикациях следующих за публикацией с кодом B).

- (21) 96-0058 (13) А  
 (54) **Способ хирургической коррекции варусной деформации большеберцовой кости у детей**  
 (57) Изобретение относится к медицине, а именно к хирургии.  
 Сущность изобретения заключается в остеотомии малоберцовой кости сделанной наискось на границе верхней трети и средней трети по направлению сверху вниз с медиальной стороны в направлении латеральной, косо́й остеотомии большеберцовой кости сделанной от верхушки деформации параллельно суставной поверхности, перемещении фрагментов в положение гиперкоррекции и их фиксации.  
 Использование предлагаемого способа позволяет провести остеотомию без травматизации малоберцового нерва.

П. формулы: 1

- (21) 96-0059 (13) А  
 (54) **Способ лечения врожденного вывиха бедра и деформации стопы**  
 (57) Изобретение относится к медицине, а именно к ортопедии и травматологии.  
 Сущность заявляемого способа состоит в том, что гипсовую повязку накладывают на ногу поэтапно начиная с пальцев до средней трети бедра, причем в надлодыжечной области устанавливают металлическую конструкцию, которая фиксирует нижние конечности в положении отведения и внутренней ротации.  
 Использование предложенного способа позволяет устранить компоненты деформации стопы с одновременным вправлением врожденного вывиха бедра.

П. формулы: 1

- (21) 96-0294 (13) А  
 (54) **Способ предотвращения сужения тубулярных стенок животного, способ предотвращения артериального рестеноза у человека; применение гиалуроновой кислоты и ее форм для предотвращения артериального рестеноза; фармацевтическая композиция на основе гиалуроновой кислоты, ее солей, фрагментов и**

**субъединиц**

- (57) Предлагается способ, основанный на применении фармацевтической композиции, содержащей терапевтически эффективное нетоксичное количество гиалуроновой кислоты и/или ее солей, и/или ее фрагментов и субъединиц до баллонной ангиопластики, во время и/или после нее.

П. формулы: 50

- (21) 96-0307 (13) А  
 (54) **Фармацевтические композиции, содержащие гиалуроновую кислоту, применение композиций для лечения заболеваний и поражений кожи, способ лечения заболеваний кожи**  
 Изобретение относится к фармацевтическим композициям для лечения заболеваний и поражений кожи и/или обнаженной человеческой ткани, включительно злокачественных новообразований кожи. Композиции наносятся на пораженные участки кожи и состоят из терапевтически эффективного количества противовоспалительного нестероидного лекарственного средства (напр., диклофенак, индометацин, напроксен и др.) и эффективного нетоксичного дозированного количества гиалуроновой кислоты и/или ее солей, и/или ее гомологов, аналогов, производных, сложных эфиров, фрагментов и/или субъединиц гиалуроновой кислоты. Роль гиалуроновой кислоты состоит в транспортировке, накоплении и депонировании медикаментозного средства в поврежденных тканях, действуя как самостоятельная система. Композиции представлены в формах удобных для нанесения на кожу (напр., гель или крем) и в дозированном виде (напр., тубик).

П. формулы: 251

- (21) 97-0056 (13) А  
 (54) **Колесная пара транспортного средства**  
 (57) Колесная пара транспортного средства содержит ось (1), на которой жестко закреплены ступицы (3) и, с возможностью вращения на ступицах, ободы

(4) колес (2).

Соединение поверхностей (5) контактирования ступицы с ободом выполнено таким образом, чтобы крутящий момент, определяемый силами трения в этой зоне, был близким к крутящему моменту приложенному к колесу при трогании с места.

П. формулы: 1  
Фиг.: 2

(21) 97-0223 (13) А

(54) Освобождение закрепленных стекол  
Ветровые стекла транспортных средств, закрепленные в опорной раме однородным связующим материалом, освобождают с помощью устройства подачи энергии, устанавливая его вблизи ветрового стекла и подавая энергию от устройства сквозь ветровое стекло. Стекло из рамы освобождается благодаря вызванному разрушению части однородного связующего материала и/или раскалыванию или разрушению материала ветрового стекла. Поданная энергия может быть, например, ультразвуковой или лазерной и предпочтительно сконцентрирована на выбранном участке для усиления высвобождающего действия.

П. формулы: 16  
Фиг.: 2

(21) 95-0235 (13) А

(54) Пестицидные пиримидиновые соединения  
(57) Заявлены пиримидиновые соединения формулы (I)

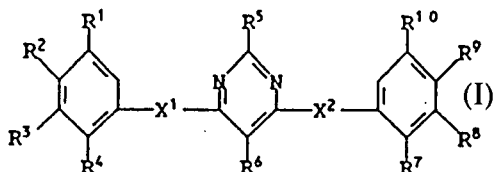

обладающие пестицидной активностью, а также способ их получения.

П. формулы: 10

(21) 96-0291 (13) А

(54) Пестициды  
Заявлены соединения формулы (I)

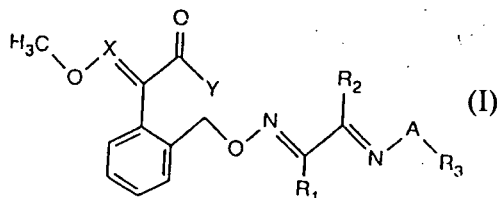

и их изомеры и возможные смеси изомеров в качестве активных ингредиентов с пестицидными свойствами, в частности, микробицидов, инсектицидов и акарицидов.

П. формулы: 54

(21) 95-0234 (13) А

(54) Способ получения амидов 3,3-диарилакриловой кислоты  
(57) Изобретение касается способа получения амидов 3,3-диарилакриловой кислоты общей формулы (I),

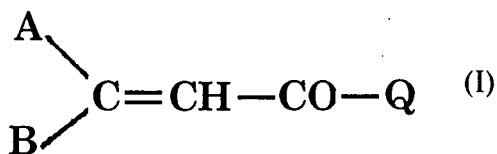

в которой А, В и Q такие, как определено в описании, путем конденсации соединения формулы (II)

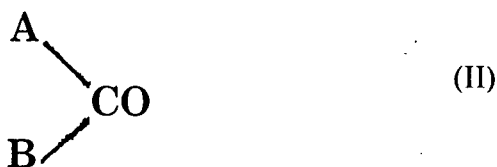

с соединением формулы CH<sub>3</sub>-CO-Q, в которой Q имеет приведенное выше значение, в растворителе в присутствии гидроокиси щелочного металла, отличающийся тем, что растворитель выбирается из алканов, циклоалканов или их смесей.

П. формулы: 9

(21) 95-0440 (13) А

(54) Комплексы включения на основе SIN-1A и циклодекстрина  
(57) Изобретение относится к новым комплексам включения, которые устойчивы в твердом состоянии, состоящим

из открытой формы сиднонимина SIN-1A и циклодекстринов или их производных, которые могут содержать дополнительно ионы в качестве катализатора или стабилизатора. Комплексы высвобождают окись азота при комнатной температуре посредством растворения в воде или в водных системах.

Заявлены также фармацевтические композиции и наборы, содержащие эти комплексы. Наборы применяются как стандарты для регулируемого выделения NO при растворении в водных средах.

Изобретение относится и к способу получения комплексов каталитическим действием ионов на SIN-1, в присутствии молекул хозяина, при необходимом рН для смещения равновесия в сторону образования SIN-1A, который при этом немедленно связывается в комплекс и стабилизируется.

П. формулы: 16

- (21) 96-0230 (13) А  
 (54) Бензотиофен, бензофуран и индолтиазепиноны, оксазепиноны и диазепиноны в качестве ингибиторов клеточной адгезии и ингибиторов ВИЧ  
 (57) Описаны бензотиофен, бензофуран и индолтиазепиноны, оксазепиноны и диазепиноны формулы (I)

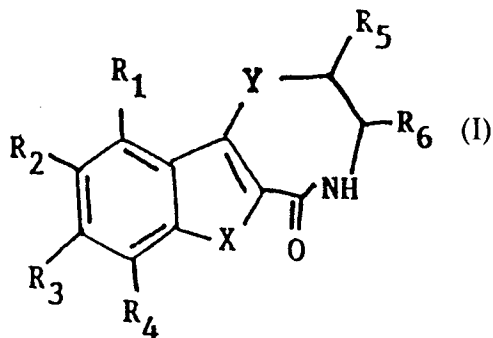

а также методы их получения в качестве агентов ингибирующих адгезию лейкоцитов к сосудистому эндотелию и, таким образом, являющихся терапевтически эффективными агентами для лечения воспалительных болезней; эти соединения ингибируют также активирование вируса иммунодефицита человека (ВИЧ).

П. формулы: 15

- (21) 96-0308 (13) А  
 (54) Способ термического крекинга углеводородного сырья  
 (57) Термический крекинг углеводородного сырья включает нагрев подаваемого вещества в печи (1), его подачу в камеру реакции (15), разделение потока из камеры реакции (15) на поток легких продуктов и поток тяжелых продуктов, и подачу потока тяжелых продуктов в колонну вакуумной дистилляции (30) для разделения потока тяжелых продуктов на фракции, при этом подача потока тяжелых продуктов в колонну вакуумной дистилляции содержит прохождение потока тяжелых продуктов через клапан контроля потока (36), направляющий поток тяжелых продуктов вверх по вертикальному трубопроводу (38) такой длины, что давление жидкости на конце вертикального трубопровода (38) имеет такую величину, что подавляет испарение на его нижнем конце, и при последующем прохождении потока тяжелых продуктов через трубопровод (40) в колонну вакуумной дистилляции (30) конфигурация трубопровода (40) построена таким образом, что давление жидкости на его выходе согласовано с давлением жидкости в колонне вакуумной дистилляции (30).

П. формулы: 4  
 Фиг.: 2

Изобретения по которым приняты  
решения о выдаче патентов

---

- (11) 856 (13) B2  
 (54) Почвообрабатывающее орудие  
 (57) Изобретение относится к области сельскохозяйственного машиностроения, в частности, к почвообрабатывающим и посевным машинам. Устройство содержит дисковый рабочий орган 1, дисковый чистик 2 и пружину 3, причем ось 4 чистика закреплена одним концом, на другом ее конце свободно установлен чистик 2, в средней части ось чистика соединена с пружиной 3, жестко закрепленной другим своим концом, при этом плоскость дискового рабочего органа образует с плоскостью, проходящей через ось чистика, острый угол, равный углу между осью чистика и горизонтальной плоскостью. Технический результат состоит в повышении эффективности очистки поверхности рабочего органа с различной конфигурацией.

П. формулы: 1  
 Фиг.: 1

- (11) 857 (13) F1  
 (54) Способ предпосевной обработки семян  
 (57) Изобретение относится к сельскому хозяйству, в частности к фитотехнии и может быть использовано для предпосевной обработки семян. Сущность изобретения состоит в обработке семян перед посевом водным раствором азотата [трис(диэтилникотинамид)-гекса-μ-(ацетато-О,О')-μ<sub>3</sub>-оксо-трижелезо(III)]тригидрата в интервале концентраций 0,001...0,01% в дозе 0,01...0,1 кг активного вещества на 1 т семян. Технический результат изобретения состоит в увеличении энергии прорастания семян, скорости роста и развития растений и накопления фитомассы.

П. формулы: 1

- (11) 858 (13) F1  
 (54) Фунгицидная композиция и способ ее получения  
 (57) Изобретение относится к химическим средствам защиты растений, а именно

к фунгицидным композициям и способам их получения.

Сущность изобретения заключается в использовании фунгицидной композиции, содержащей этилфосфит, фосфит алюминия, фосфористую кислоту, этиловый спирт и поверхностно-активные вещества.

Способ получения фунгицидной композиции заключается в использовании в качестве исходного вещества монометилфосфита с последующей переэтерификацией, частичным гидролизом и взаимодействием полученных продуктов реакции с металлическим алюминием.

Предлагаемый способ является технологичным и экологически безопасным. Технический результат заключается в повышении стабильности при хранении фунгицидной композиции.

П. формулы: 3

- (11) 859 (13) B2  
 (54) Способ изготовления мотков волокна и устройство для его осуществления  
 (57) Изобретение относится к способу изготовления мотка волокна, в частности, фильтрующего мотка для производства фильтров сигарет и других стержнеобразных изделий для курения, при котором волокнистую ленту, в частности, фильтрующую ленту (6) вытягивают из запаса (7), растягивают и раздувают, затем собирают в формующем устройстве (3) в моток волокна или в фильтрующие мотки (27.1, 27.2), которые обматывают мягким оберточным материалом (23), чтобы образовать непрерывные обернутые мотки волокна, в частности, фильтрующие мотки (27.1, 27.2), причем волокнистую ленту в начале обработки подвергают воздействию усилия торможения, чтобы осуществить регулирование подлежащего обработке количества и/или других параметров волокнистой ленты, причем усилие торможения задается автоматически. Технический результат состоит в регулировании параметров волокнистой ленты путем автоматического задания усилия торможения перемещения ленты в начале процесса обра-

ботки.

П. формулы: 25

Фиг.: 8

- (11) 860 (13) B2  
 (54) Костный трансплантат и способ его приготовления  
 (57) Изобретение относится к медицине и может быть использовано в нейрохирургии.  
 Сущность предлагаемого изобретения заключается в том, что костный трансплантат выполнен из плоской кости черепа в виде пластины толщиной 2-7 мм со сквозными каналами, причем может быть выполнен в виде пластины толщиной 2-4 мм с вертикальными каналами, а также толщиной 5-7 мм с вертикальными и горизонтальными каналами. При приготовлении трансплантата перед деминерализацией плоскую кость формируют в виде пластины и выполняют в ней сквозные каналы.  
 Технический результат предлагаемого способа состоит в быстрой и равномерной деминерализации трансплантата, увеличении поверхности контакта трансплантата с тканями реципиента.

П. формулы: 5

Фиг.: 11

- (11) 861 (13) F2  
 (54) Способ и фармацевтическая композиция для разрушения опухолевых клеток млекопитающих  
 (57) Способ и фармацевтическая композиция для разрушения опухолевых клеток млекопитающих путем воздействия на них светом в присутствии порфирина способного к активированию светом в результате того, что упомянутые клетки обрабатывают специфическим ингибитором ферментативного превращения протопорфириногена в протопорфирин IX под действием протопорфириноксидазы.  
 Технический результат изобретения заключается в увеличении способности разрушения плазмалеммы опухолевых клеток млекопитающих.

П. формулы: 11

- (11) 862 (13) F1  
 (54) Средство для лечения и профилактики дислипидемии и атеросклероза  
 (57) Изобретение относится к медицине, а именно к кардиологии.  
 Сущность изобретения состоит в том, что средство для лечения и профилактики дислипидемии и атеросклероза на основе полисахаридов включает пектин с уровнем этерификации выше 70%, с гипохолестеролемическим эффектом, который содержит катионы кальция в количестве 300-500 мг-экв./кг, в частности яблочный пектин.  
 Техническим результатом изобретения является увеличение гипохолестеролемических свойств с уменьшением триглицеридов и повышением уровня С-HDL.

П. формулы: 2

- (11) 863 (13) F1  
 (54) Способ восстановления красок из отходов лакокрасочных производств  
 (57) Изобретение относится к восстановлению сильнозагустевших лакокрасочных материалов на основе полимерного связующего, содержащих до 98 мас.% нелетучих соединений и являющихся отходами производства при покраске стальных деталей.  
 Сущность способа заключается в одновременном воздействии на загустевший материал механических факторов (интенсивного перемешивания) и химических агентов (щавелевой кислоты и карбамида) в присутствии органического растворителя, взятых в определенных пропорциях.  
 Восстановленный лакокрасочный материал сохраняет седиментационную устойчивость не менее 3 месяцев и имеет вязкость 70-100 с.  
 Технический результат заключается в частичной деструкции макромолекул связующего и в диспергировании скоагулированного пигмента.

П. формулы: 1

- (11) **864 (13) В1**  
 (54) Сплав на основе никеля  
 (57) Изобретение относится к металлургии сплавов. Сплав на основе никеля дополнительно содержит кремний, хром, церий, медь и марганец при следующем соотношении, вес. %:
- |          |            |
|----------|------------|
| кремний  | 3 - 6      |
| хром     | 3 - 8      |
| церий    | 0,01 - 0,5 |
| медь     | 30 - 40    |
| марганец | 4 - 12     |
| никель   | остальное. |
- Такой состав обеспечивает повышенную прочность производимых из него армирующих волокон при их пониженной тензочувствительности.

П. формулы: 1

- (11) **865 (13) В1**  
 (54) Лопаточный отвод центробежного насоса  
 (57) Изобретение относится к лопаточным отводам центробежных насосов и может быть использовано в насосостроении.  
 Лопаточный отвод центробежного насоса содержит два жестко соединенных между собой диска 1 и 2, на внешних поверхностях которых расположены лопатки 3, 4, ориентированные в противоположные направления. Центральное отверстие 5, выполненное в обоих дисках, предназначено для установки лопаточного отвода на приводном валу.  
 Технический результат состоит в уменьшении габаритов центробежного насоса.

П. формулы: 1  
 Фиг.: 3

- (11) **866 (13) В1**  
 (54) Устройство и способ определения веса материала, загружаемого в кузов самосвала  
 (57) Изобретение относится к способу и устройству для определения веса грузов крупнотонажных грузовых автомобилей при осуществлении операций погрузки транспортируемого материала и регистрации давления в отклоняющих силовых цилиндрах-подъемниках.  
 Предложенное устройство для определения веса материала включает: собственно конструкцию самосвала (10) с опрокидывающимся кузовом (16), смонтированным опорно-шарнирно на ходовой раме (12) и отклоняемым в положение выгрузки при помощи силовых цилиндров-подъемников (20), регистрирующее устройство (34) для измерения давления в отклоняющих цилиндрах (20), когда они удерживают опрокидывающийся кузов (16) в приподнятом, отведенном от переднего упора (22) положении, процессор (30) обработки данных, содержащий информацию по загрузке самосвала, воспринимающий данные по давлению, регистрируемому упомянутым устройством (34) и имеющий выход на индикаторные устройства весовой загрузки, находящиеся в кабине водителя.  
 Технический результат заключается в автоматизации контроля веса загружаемого в кузов самосвала груза посредством выдачи информации процессором обработки данных на индикаторы с последующей коррекцией весовой загрузки.

П. формулы: 14  
 Фиг.: 7





**ПОСТАНОВЛЕНИЕ ПРАВИТЕЛЬСТВА  
РЕСПУБЛИКИ МОЛДОВА**

**№ 492**

**от 29 мая 1997 года**

**г.Кишинэу**

**О признании утратившими силу некоторых требований  
Временного положения по охране промышленной  
собственности в Республике Молдова**

В связи с принятием Закона № 991-XIII от 15 октября 1996 г. "Об  
охране промышленных рисунков и моделей" Правительство Республики  
Молдова ПОСТАНОВЛЯЕТ:

Признать утратившими силу требования Временного положения по  
охране промышленной собственности в Республике Молдова, утвержденное  
Постановлением Правительства Республики Молдова № 456 от 26 июля  
1993 г., в отношении промышленных рисунков и моделей, за исключением  
пункта 84, который будет признан утратившим силу с 1 января 1998 г.

Премьер-министр

Республики Молдова

**ИОН ЧУБУК**

Визируют

Зам. Премьер-министра

**Валериу БУЛГАРЬ**

Зам. Премьер-министра

Министр экономики и реформ

**Ион ГУЦУ**

Государственный министр

**Николае ЧЕРНОМАЗ**

**Important**

Dreptul asupra invenției este recunoscut și apărut pe teritoriul Republicii Moldova prin Legea privind brevetele de invenție nr. 461/1995 și confirmat prin brevetul de invenție. Brevetul certifică prioritatea, calitatea de autor al invenției și dreptul exclusiv al titularului de brevet asupra invenției. Durata de valabilitate a unui brevet de invenție este de 20 ani, termenul începând să curgă de la data constituirii depozitului național reglementar la AGEPI.

Solicitarea eliberării brevetului de invenție poate fi efectuată de orice persoană fizică sau juridică.

Dreptul la brevet aparține inventatorului sau succesorului lui în drepturi.

Brevetul se acorda pentru o invenție care este nouă, rezultă dintr-o activitate inventivă și este susceptibilă de aplicare industrială.

Procedura de eliberare a unui brevet de invenție solicitat cu examinare în fond durează cel puțin 27 luni de la data constituirii depozitului național reglementar.

Procedura de eliberare a unui brevet de invenție pe răspunderea solicitantului, fără examinare în fond durează cca 15 luni de la data constituirii depozitului național reglementar.

Rezumatul anexat la cererea de brevet de invenție, rezumatul anexat la hotărârea de acordare a brevetului și datele bibliografice privind eliberarea unui brevet se publică în Buletinul Oficial de Proprietate Industrială (BOPI).

## ***Agencia de Stat pentru Protecția Proprietății Industriale***

---

- ▼ oferă un spectru larg de servicii în domeniul tehnologiilor informaționale;
- ▼ asigură accesul la Colecția de descrieri de cereri de brevet și de brevete, care include peste 10 milioane de descrieri stocate pe discuri optice. Documentarea se efectuează în limba originalului. Colecția cuprinde:
  - ▼ Baza de Date a Invențiilor din Republica Moldova
  - ▼ Baza de Date a Mărcilor din Republica Moldova
  - ▼ Baza de Date a Oficiului European de Brevete
  - ▼ Baza de Date a Organizației Mondiale de Proprietate Intelectuală
  - ▼ Baze de Date ale Invențiilor și Modelelor de Utilitate din SUA, Germania, Austria, Elveția, Japonia, OAPI (țările Africii).
- ▼ Pot fi efectuate documentări multicriteriale cu diverse scopuri, precum și copii pe hârtie sau pe un suport magnetic. Biblioteca AGEPI este înzestrată cu tehnică modernă pentru citirea discurilor optice, a microfîșelor și a microfilmelor.
- ▼ Prin intermediul poștei electronice (agepi@cni.md) AGEPI intră în contact rapid cu Lumea Proprietății Intelectuale.

**Colegiul de redacție:**

Eugen Stașcov (președinte), Ion Daniliuc, Victor Sosnovschi, Boris Schițco, Vitalie Patlați,  
Raia Rohac (redactor-șef), Ecaterina Marandici, Victoria Andriuță, Lucia Gordilă, Svetlana Canțer,  
Svetlana Spătaru, Veaceslav Crecetov, Nadina Pripa, Valentina Dmitrienco, Andrei Moisei,  
Vitalie Cojocar, Gherman Mamedov...

Tehnoredactare computerizată: Miroslava Butnaru



B O P I nr. 10/1997

Formatul A 4

Coli de tipar variabil 10-25

Imprinat la tipografia AGEPI

© Toate drepturile sunt rezervate AGEPI. Această publicație nu va putea fi reprodusă în tot sau în parte, în nici un mod, fără autorizație prealabilă.